



DVD Player

DVD-HD950



Lecteur DVD
DVD-HD950



Important Safety Instructions

- 1) Read these instructions.
- 2) Keep these instructions.
- 3) Heed all warnings.
- 4) Follow all instructions.
- 5) Do not use this apparatus near water.
- 6) Clean only with dry cloth.
- 7) Do not block any ventilation openings, install in accordance with the manufacturer's instructions.
- 8) Do not install near any heat sources such as radiators, heat registers, or other apparatus (including amplifiers) that produce heat.
- 9) Do not defeat the safety purpose of the polarized or grounding- type plug. A polarized plug has two blades with one wider than the other. A grounding type plug has two blades and a third grounding prong. The wide blade or the third prong are provided for your safety. If the provided plug does not fit into your outlet, consult an electrician for replacement of the obsolete outlet.
- 10) Protect the power cord from being walked on or pinched particularly at plugs, convenience receptacles, and the point where they exit from the apparatus.
- 11) Only use attachments/accessories specified by the manufacturer.
- 12) Use only with cart, stand, tripod, bracket, or table specified by the manufacturer, or sold with the apparatus.
- 13) Unplug this apparatus. When a cart is used, use caution when moving the cart/apparatus combination to avoid injury from tip-over.
- 14) Refer all servicing to qualified service personnel. Servicing is required when the apparatus has been damaged in any way, such as power-supply cord or plug is damaged, liquid has been spilled or objects have fallen into the apparatus the apparatus has been exposed to rain or moisture, does not operate normally, or has been dropped.



Precautions



TO REDUCE THE RISK OF ELECTRIC SHOCK, DO NOT REMOVE THE COVER(OR BACK). NO USER-SERVICEABLE PARTS ARE INSIDE. REFER SERVICING TO QUALIFIED SERVICE PERSONNEL.

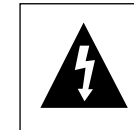

This symbol indicates "dangerous voltage" inside the product that presents a risk of electric shock or personal injury.



This symbol indicates important instructions accompanying the product.

Do not install this equipment in a confined space such as a bookcase or similar unit.

WARNING : To prevent damage which may result in fire or electric shock hazard, do not expose this appliance to rain or moisture.

CAUTION : DVD PLAYERS USE AN INVISIBLE LASER BEAM WHICH CAN CAUSE HAZARDOUS RADIATION EXPOSURE IF DIRECTED. BE SURE TO OPERATE PLAYER CORRECTLY AS INSTRUCTED.

CAUTIONS

Caution: To prevent electric shock, match wide blade of plug to wide slot, fully insert.

Attention: Pour éviter les chocs électriques, introduire la lame la plus large de la fiche dans la borne correspondante de la prise et pousser jusqu'au fond.

This product satisfies FCC regulations when shielded cables and connectors are used to connect the unit to other equipment. To prevent electromagnetic interference with electric appliances, such as radios and televisions, use shielded cables and connectors for connections.

FCC NOTE (for U.S.A):

This equipment has been tested and found to comply with the limits for a Class B digital device, pursuant to Part 15 of the FCC rules. These limits are designed to provide reasonable protection against harmful interference in a residential installation. This equipment generates, uses and can radiate radio frequency energy and, if not installed and used in accordance with the instructions, may cause harmful interference to radio or television reception, which can be determined by turning the equipment off and on.

The user is encouraged to try to correct the interference by one or more of the following measures.

- Reorient or relocate the receiving antenna.
- Increase the separation between the equipment and receiver.
- Connect this equipment into an outlet on a circuit different from that to which the receiver is connected.
- Consult the dealer or an experienced radio/TV technician for help.

This class B digital apparatus meets all requirements of the Canadian Interference -- Causing Equipment Regulations.

CLASS 1 LASER PRODUCT
 KLASSE 1 LASER PRODUKT
 LUOKAN 1 LASER LAITE
 KLASS 1 LASER APPARAT
 PRODUCTO LÁSER CLASE 1

CAUTION

THIS PRODUCT UTILIZES A LASER. USE OF CONTROLS OR ADJUSTMENTS OR PERFORMANCE OF PROCEDURES OTHER THAN THOSE SPECIFIED HEREIN MAY RESULT IN HAZARDOUS RADIATION EXPOSURE. DO NOT OPEN COVER AND DO NOT REPAIR YOURSELF. REFER SERVICING TO QUALIFIED PERSONNEL.

Note:

- This unit can be used only where the power supply is AC 120 V~ 60Hz. It cannot be used elsewhere.
- This DVD player is designed and manufactured to respond to the Region Management Information. If the Region number of a DVD disc does not correspond to the Region number of this DVD player, the DVD player cannot play the disc.
- The product unit accompanying this user manual is licensed under certain intellectual property rights of certain third parties. In particular, this product is licensed under the following US patents: 5,991,715, 5,740,317, 4,972,484, 5,214,678, 5,323,396, 5,539,829, 5,606,618, 5,530,655, 5,777,992, 6,289,308, 5,610,985, 5,481,643, 5,544,247, 5,960,037, 6,023,490, 5,878,080, and under US Published Patent Application No. 2001-44713-A1.

This license is limited to private non-commercial use by end-user consumers for licensed contents. No rights are granted for commercial use. The license does not cover any product unit other than this product unit and the license does not extend to any unlicensed product unit or process conforming to ISO/IEC 11172-3 or ISO/IEC 13818-3 used or sold in combination with this product unit.

The license only covers the use of this product unit to encode and/or decode audio files conforming to the ISO/IEC 11172-3 or ISO/IEC 13818-3. No rights are granted under this license for product features or functions that do not conform to the ISO/IEC 11172-3 or ISO/IEC 13818-3.

Handling Cautions

- Before connecting other components to this player, be sure to turn them all off.
- Do not move the player while a disc is being played, or the disc may be scratched or broken, and the player's internal parts may be damaged.
- Do not put a flower vase filled with water or any small metal objects on the player.
- Be careful not to put your hand into the disc tray.
- Do not place anything other than the disc in the disc tray.
- Exterior interference such as lightning and static electricity can affect normal operation of this player. If this occurs, turn the player off and on again with the POWER button, or disconnect and then reconnect the AC power cord to the AC power outlet. The player will operate normally.
- Be sure to remove the disc and turn off the player after use.
- Disconnect the AC power cord from the AC outlet when you don't intend to use the player for long periods of time.
- Clean the disc by wiping in a straight line from the inside to the outside of the disc.

Disc Storage

Be careful not to harm the disc because the data on these discs is highly vulnerable to the environment.

- Do not keep under direct sunlight.
- Keep in a cool ventilated area.
- Store vertically.
- Keep in a clean protection jacket.

Maintenance of Cabinet

For safety reasons, be sure to disconnect the AC power cord from the AC outlet.

- Do not use benzene, thinner, or other solvents for cleaning.
- Wipe the cabinet with a soft cloth.

Before you start

Accessories



Remote Control



Batteries for Remote Control (AAA Size)

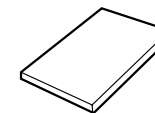

User's Manual



Video/Audio Cable



Anynet Cable

Install Batteries in the Remote control

1

Open the battery cover on the back of the remote control.

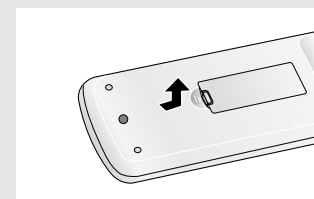

2

Insert two AAA batteries. Make sure that the polarities (+ and -) are aligned correctly.

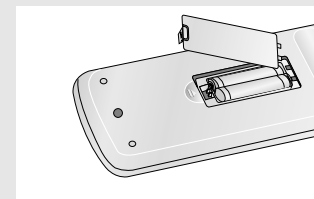

3

Replace the battery cover.

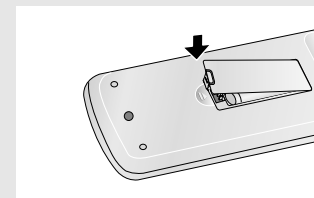

If the remote control doesn't operate properly:

- Check the polarity + - of the batteries (Dry-Cell).
- Check if the batteries are drained.
- Check if remote control sensor is blocked by obstacles.
- Check if there is any fluorescent lighting nearby.

Important Safety Instructions 2
 Precautions 3
 Before you start 5

Chapter 1: Setup
 General Features 7
 Disc Type and Characteristics 8
 Description 9
 Tour of the Remote Control 12

Chapter 2: Connections
 Choosing a Connection 13

Chapter 3: Basic Functions
 Playing a Disc 23
 Using the Search and Skip Functions 25
 Using the Display Function 26
 Using the Disc and Title Menu 28
 Using the Function Menu 29
 Repeat Play 30
 Slow Repeat Play 31
 Program Play & Random Play 32

Chapter 4: Advanced Functions
 Adjusting the Aspect Ratio (EZ View) 33
 Selecting the Audio Language 35
 Selecting the Subtitle Language 36
 Changing the Camera Angle 37
 Using the Instant Replay/Skip Function 37
 Using the Bookmark Function 38
 Using the Zoom Function 40
 DVD AUDIO Playback 41
 Super Audio CD Playback 44
 Clips Menu for MP3/WMA/JPEG 47
 Folder Selection 47
 MP3/WMA Playback 48
 Picture CD Playback 50
 Picture CD Playback for HD-JPEG 51

Chapter 5: Changing Setup Menu
 Using the Setup Menu 53
 Setting up EZ-Setup 54
 Setting Up the Language Features 56
 Setting Up the Audio Options 60
 Setting Up the Display Options 64
 Setting Up the Parental Control 67

Chapter 6: Reference
 Controlling a TV with the Remote 70
 Troubleshooting 71
 Specifications 73
 Warranty 74

General Features

Excellent Sound

Dolby Digital, a technology developed by Dolby Laboratories, provides crystal clear sound reproduction.

Screen

Both regular and widescreen(16:9) pictures can be viewed.

Slow Motion

An important scene can be viewed in slow motion.

Program Play (CD)

You can program tracks to play in desired order.

Parental Control (DVD)

The parental control allows users to set the level necessary to prohibit children from viewing harmful movies such as those with violence, adult subject matter, etc.

Various On-Screen Menu Functions

You can select various languages (Audio/Subtitle) and screen angles while enjoying movies.

Progressive Scan

Progressive scanning creates an improved picture with double the scan lines of a conventional interlaced picture.

EZ VIEW (DVD)

Easy View enables picture adjustment to match your TV's screen size (16:9 or 4:3).

Digital Photo Viewer (JPEG)

You can view Digital Photos on your TV.

Repeat

You can repeat a song or movie simply by pressing the REPEAT button.

MP3/WMA

This unit can play discs created from MP3/WMA files.

Instant Replay (DVD)

This function is used to replay the previous 10 seconds of a movie from the current position.

Instant Skip (DVD)

This function skips playback ahead 10 seconds.

Super Audio CD

Super Audio CD is a high quality audio format with higher sampling rates and fuller, richer sound as compared to regular CD.

DVD AUDIO

DVD AUDIO is a format specifically designed to provide the highest possible audio fidelity capable on DVD.

HDMI (High Definition Multimedia Interface)

HDMI reduces picture noise by allowing a pure digital video/audio signal path from the player to your TV.

Note

- Discs which cannot be played with this player.
 - DVD-ROM • DVD-RAM
 - CD-ROM • CDV
 - CDI • CVD
 - CDGs play audio only, not graphics.
- Ability to play back may depend on recording conditions.
 - DVD-R, +R
 - CD-RW
 - DVD+RW, -RW (V mode)
- The unit may not play certain CD-R, CD-RW and DVD-R due to the disc type or recording conditions.

COPY PROTECTION

Many DVD discs are encoded with copy protection. Because of this, you should only connect your DVD player directly to your TV, not to a VCR. Connecting to a VCR results in a distorted picture from copy-protected DVD discs.





This product incorporates copyright protection technology that is protected by methods claims of certain U.S. patents and other intellectual property rights owned by Macrovision Corporation and other rights owners. Use of this copyright protection technology must be authorized by Macrovision Corporation, and is intended for home and other limited viewing uses only unless otherwise authorized by Macrovision Corporation. Reverse engineering or disassembly is prohibited.

PROGRESSIVE SCAN OUTPUTS (525p)









“CONSUMERS SHOULD NOTE THAT NOT ALL HIGH DEFINITION TELEVISION SETS ARE FULLY COMPATIBLE WITH THIS PRODUCT AND MAY CAUSE ARTIFACTS TO BE DISPLAYED IN THE PICTURE, IF 525 PROGRESSIVE SCAN PICTURE PROBLEMS OCCUR, IT IS RECOMMENDED THAT THE USER SWITCH THE CONNECTION TO THE ‘STANDARD DEFINITION’ OUTPUT. IF THERE ARE QUESTIONS REGARDING YOUR TV SET COMPATIBILITY WITH THIS MODEL 525p DVD PLAYER, PLEASE CONTACT SAMSUNG'S CUSTOMER SERVICE CENTER.”

Disc Type and Characteristics

This DVD player is capable of playing the following types of discs with the corresponding logos:

Disc Types (Logos)	Recording Types	Disc Size	Max. Playing Time	Characteristics
DVD-VIDEO 	Audio + Video	5"	Single-sided 240 min. Double-sided 480 min.	- DVD contains excellent sound and video due to Dolby Digital and MPEG-2 system.
		3 1/2"	Single-sided 80 min. Double-sided 160 min.	- Various screen and audio functions can be easily selected through the on-screen menu.
VIDEO-CD 	Audio + Video	5"	74 min.	- Video with CD sound, VHS quality & MPEG-1 compression technology.
		3 1/2"	20 min.	
AUDIO-CD 	Audio	5"	74 min.	- CD is recorded as a Digital Signal with better audio quality, less distortion and less deterioration of audio quality over time.
		3 1/2"	20 min.	
DVD-AUDIO 	Audio + Video	5"	400 min.	- DVD AUDIO is a format specifically designed to provide the highest possible audio fidelity capable on DVD.
Super Audio CD 	Audio	5"	74 min.	- Super Audio CD is a high quality audio format with higher sampling rates and fuller, richer sound as compared to regular CD.

Disc Markings

	Play Region Number
	NTSC broadcast system in U.S.A, Canada, Korea, Japan, etc.
	Dolby Digital disc
	Stereo disc
	Digital Audio disc
	DTS disc
	MP3 disc
	DVD AUDIO disc
	Super Audio CD disc

You must only insert one DVD disc at a time. Inserting two or more discs will not allow playback and may cause damage to the DVD player.

Description

Front Panel Controls

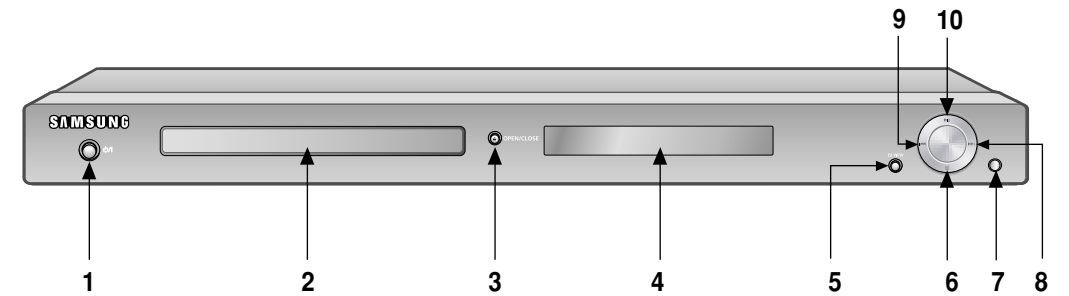

- 1. STANDBY/ON (Ⓞ/I)**
When the unit is first plugged in, this indicator lights. When STANDBY/ON is pressed on, the indicator goes out and the player is turned on.
- 2. DISC TRAY**
Place the disc here.
- 3. OPEN/CLOSE (▲)**
Press to open and close the disc tray.
- 4. DISPLAY**
Operation indicators are displayed here.
- 5. EZ VIEW**
The aspect ratio of a picture can easily be adjusted to your TV's screen size (16:9 or 4:3).
- 6. STOP (■)**
Stops disc play.
- 7. REMOTE CONTROL RECEIVER**
- 8. SKIP (▶▶) / SEARCH**
Use to forward skip a scene or music.
- 9. SKIP (◀◀) / SEARCH**
Use to reverse skip a scene or music.
- 10. PLAY/PAUSE (▶||)**
Begin or pause disc play.

Region Number

Both the DVD player and the discs are coded by region. These regional codes must match in order for the disc to play. If the codes do not match, the disc will not play.

The Region Number for this player is described on the rear panel of the player. Canada is Region 1.

SETUP

Front Panel Display

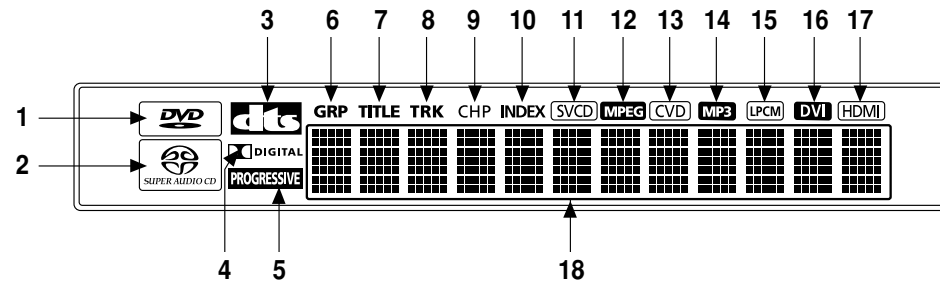

1. DVD : DVD is loaded

Audio : DVD-Audio disc is playing

2. Super Audio CD is loaded

3. DTS (Digital Theater System) output

4. Dolby-Digital Disc

5. Progressive Scan Video output

6. DVD-Audio : Group number

7. DVD-Video : Title number

8. DVD-Audio, CD, Video CD, Super Audio CD : Track number

9. DVD-Video : Chapter number

10. DVD-Audio : Index number

11. Disc type indicators : SVCD (Super VCD), VCD, CD

12. MPEG Audio output

13. CVD (Chinese VCD) Disc indicator

14. MP3 Audio output

15. Linear PCM audio output

16. Lights when the device connected to the HDMI Jack is a DVI device

17. Lights when the device connected to the HDMI Jack is a HDMI device

18. Displays various messages concerning operations such as PLAY, STOP, LOAD ...

no DISC : No disc loaded.

OPEN : The disc tray is open.

LOAD : Player is loading disc information.

ENG-10

SETUP

Rear Panel

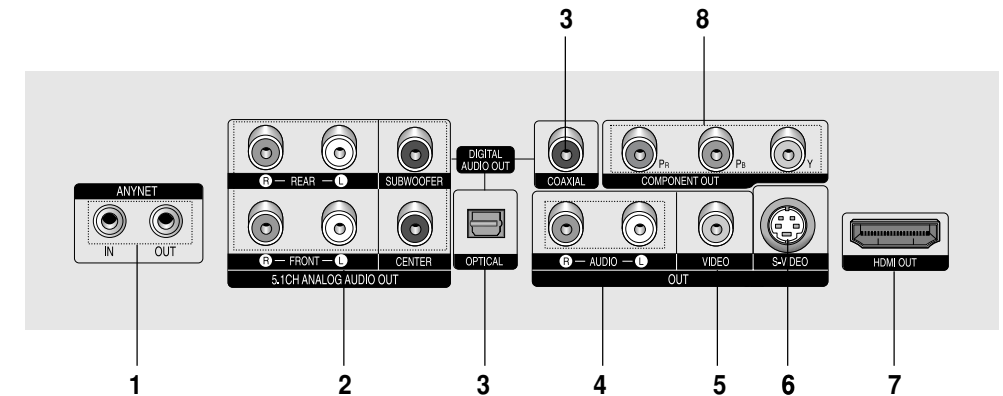

1. ANYNET JACKS

- Use the Anynet cable to connect the Anynet jack of your Samsung television or AV device.

2. 5.1CH ANALOG AUDIO OUT JACKS

- Connect to an amplifier with 5.1ch analog input jacks.

3. DIGITAL AUDIO OUT JACKS

- Use either an optical or coaxial digital cable to connect to a compatible Dolby Digital receiver.
- Use either an optical or coaxial digital cable to connect to an A/V Amplifier that contains a Dolby Digital, MPEG2 or DTS decoder.

4. AUDIO OUT JACKS

- Connect to the Audio input jacks of your television or audio/video receiver.

5. VIDEO OUT JACK

- Use a video cable to connect to the Video input jack on your television.
- The Video Output in Setup Menu must be set to COMPONENT(I-SCAN) or COMPOSITE/S-VIDEO.

6. S-VIDEO OUT JACK

- Use the S-Video cable to connect this jack to the S-Video jack on your television for higher picture quality.
- The Video Output in Setup Menu must be set to COMPOSITE/S-VIDEO.

7. HDMI OUT JACK

- Use the HDMI cable to connect this jack to the HDMI jack on your television for the best quality picture.
- If an HDMI cable is connected to an HDMI-compatible TV, HDMI will be output automatically a maximum of 10 seconds later.
- If you want to use a Video, S-Video or Component Output, unplug HDMI cable.

8. COMPONENT VIDEO OUT JACKS

- Use these jacks if you have a TV with Component Video in jacks. These jacks provide P_R, P_B and Y video.
- If HDMI/COMPONENT(P-SCAN) Video Output is selected in Setup Menu, progressive scan mode will work.
- If COMPONENT(I-SCAN) Video Output is selected in Setup Menu, interlaced scan mode will work.

Note

- Consult your TV User's Manual to find out if your TV supports Progressive Scan (P-SCAN). If Progressive Scan is supported, follow the TV User's Manual regarding Progressive Scan settings in the TV's menu system.
- If HDMI/COMPONENT(P-SCAN) Video Output is selected in Setup Menu, Video and S-Video Outputs do not work.
- The HDMI output of this unit can be connected to a DVI jack on a TV or other device using a conversion adapter. In this case, it is necessary to use a TV or display with an HDCP-compatible DVI input.
- There may be no image output if the DVD player is connected to a TV or display that is not compatible with the above format.
- Refer to the TV's instruction manual for detailed information regarding the HDMI terminal.
- See pages 64 ~ 66 to get more information on how to use the setup menu.

ENG-11

Tour of the Remote Control

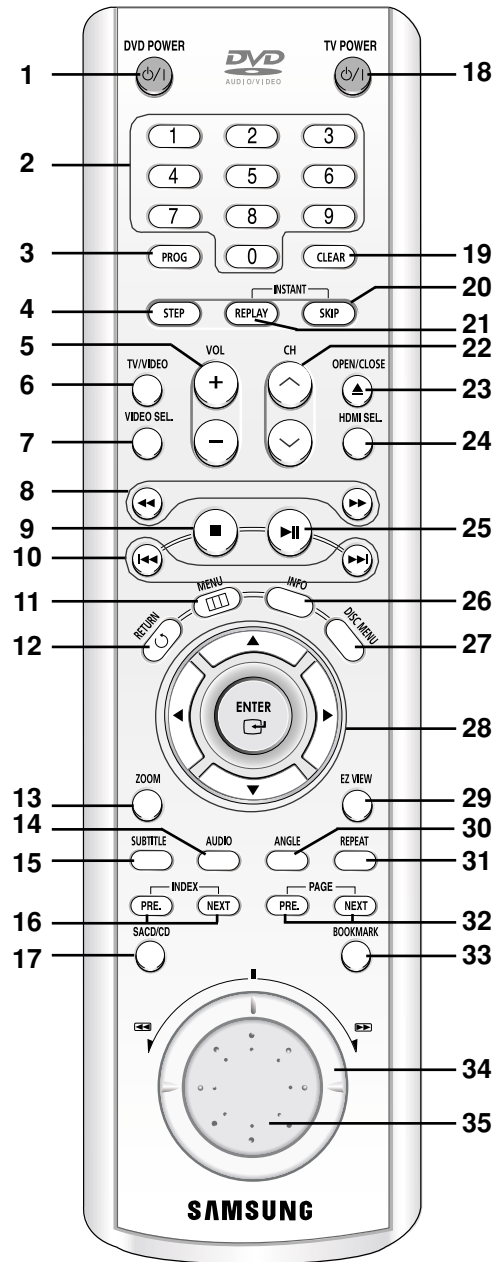

1. **DVD POWER Button**
Turns the power on or off.
2. **NUMBER Buttons**
3. **PROG Button**
Allows you to program a specific order.
4. **STEP Button**
Advances play one frame at a time.
5. **VOL (+, -) Buttons**
Control volume.
6. **TV/VIDEO Button**
Press to display all of the available video sources (i.e., TV, Cable, Video)

7. **VIDEO SEL. Button**
Selects Video output format.
8. **SEARCH Buttons (◀ / ▶)**
Allow you to search forward/backward through a disc.
9. **STOP Button (■)**
10. **SKIP Buttons (◀◀ / ▶▶)**
Use to skip the title, chapter or track.
11. **MENU Button**
Brings up the DVD player's menu.
12. **RETURN Button**
Returns to a previous menu.
13. **ZOOM Button**
Enlarges DVD picture.
14. **AUDIO Button**
Use this button to access various audio functions on a disc.
15. **SUBTITLE Button**
16. **INDEX Buttons**
Use to skip the INDEX.
17. **SACD/CD Button**
Selects Super Audio CD or CD playback mode.
18. **TV POWER Button**
Turns the TV's power on or off.
19. **CLEAR Button**
Use to remove menus or status displays from the screen.
20. **INSTANT SKIP Button**
This function skips playback ahead 10 seconds.
21. **INSTANT REPLAY Button**
This function is used to replay the previous 10 seconds of a movie from the current position.
22. **CH (∧, ∨) Buttons**
Channel selection.
23. **OPEN/CLOSE (▲) Button**
To open and close the disc tray.
24. **HDMI SEL. Button**
HDMI or DVI Output resolution setup.
25. **PLAY/PAUSE Button (▶||)**
Begin/Pause disc play.
26. **INFO Button**
Displays the current disc mode.
27. **DISC MENU Button**
Brings up the Disc menu.
28. **ENTER/▲▼◀▶ Buttons**
This button functions as a toggle switch.
29. **EZ VIEW Button**
The aspect ratio of a picture can easily be adjusted according to the screen size of your TV (16:9 or 4:3).
30. **ANGLE Button**
Use to access various camera angles on a DVD.
31. **REPEAT Button**
Allows you to repeat play a title, chapter, track, or disc.
32. **PAGE Buttons**
Use to skip the PAGE.
33. **BOOKMARK Button**
34. **SHUTTLE DIAL (Search mode)**
Performs fast motion play.
35. **JOG DIAL (Step mode)**
Operates frame by frame play. In CD mode, performs track search.

ENG-12

Choosing a Connection

The following shows examples of connections commonly used to connect the DVD player with a TV and other components.

Before Connecting the DVD Player

- Always turn off the DVD player, TV, and other components before you connect or disconnect any cables.
- Refer to the user's manual of the additional components (such as a TV) you are connecting for more information on those particular components.

Connection to a TV (Video)

1

Using video/audio cables, connect the **VIDEO (yellow)/AUDIO (red and white) OUT** terminals on the rear of the DVD player to the **VIDEO (yellow)/AUDIO (red and white) IN** terminals of your TV.

2

Turn on the DVD player and TV.

3

Press the input selector on your TV remote control until the Video signal from the DVD player appears on the TV screen.

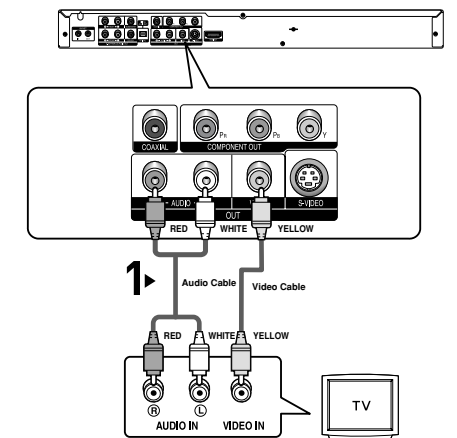

Note

- **Noise may be generated if the audio cable is placed too close to the power cable.**
- If you want to connect to an Amplifier, please refer to the Amplifier connection page. (See pages 20 to 22)
- The number and position of terminals may vary depending on your TV set. Please refer to the user's manual of your TV.
- If there is one audio input terminal on the TV, connect it to the [AUDIO OUT][left] (white) terminal of the DVD player.
- If you press the VIDEO SEL. button when DVD Player is in stop mode or no disc is inserted, the Video Output mode changes in the following sequence: (COMPOSITE/S-VIDEO → COMPONENT (I-SCAN) → HDMI/COMPONENT(P-SCAN))
- When the Video Output in Setup menu is set to HDMI/COMPONENT(P-SCAN), the Video and S-Video Outputs do not work.

ENG-13

CONNECTIONS

Connection to a TV (S-Video)

- Connecting to your TV using an S-Video cable.
- You will enjoy high quality video. S-Video separates the picture element into black and white(Y) and color(C) signals to present clearer images than regular video input mode. (Audio signals are delivered through the audio output.)

1

Using an S-Video cable (not included), connect the **S-VIDEO OUT** terminal on the rear of the DVD player to the **S-VIDEO IN** terminal of your TV.

2

Using the audio cables, connect the **AUDIO (red and white) OUT** terminals on the rear of the DVD player to the **AUDIO (red and white) IN** terminals of your TV. Turn on the DVD player and TV.

3

Press the input selector on your TV remote control until the S-Video signal from the DVD player appears on your TV screen.

4

Set the Video Output to **COMPOSITE/S-VIDEO** in the Display Setup menu. (See pages 64 to 66)
You can use the **VIDEO SEL.** button to change the Video Output mode. (See page 12)

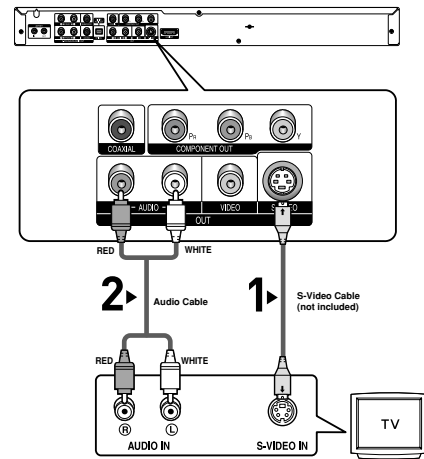

Note

- If you want to connect to an Amplifier, please refer to the Amplifier connection page. (See pages 20 to 22)
- The number and position of terminals may vary depending on the TV set. Please refer to the user's manual of your TV.

CONNECTIONS

Connection to a TV (Interlace)

- Connecting to your TV using Component video cables.
- You will enjoy high quality and accurate color reproduction images. Component video separates the picture element into black and white(Y), blue(P_B), red(P_R) signals to present clear and clean images. (Audio signals are delivered through the audio output.)

1

Using component video cables (not included), connect the **COMPONENT VIDEO OUT** terminals on the rear of the DVD player to the **COMPONENT IN** terminals of your TV.

2

Using the audio cables, connect the **AUDIO (red and white) OUT** terminals on the rear of the DVD player to the **AUDIO (red and white) IN** terminals of your TV. Turn on the DVD player and TV.

3

Press the input selector on your TV remote control until the Component signal from the DVD player appears on the TV screen.

4

Set the Video Output to **COMPONENT(I-SCAN)** in the Display Setup menu. (See pages 64 to 66)
You can also use the **VIDEO SEL.** button to change the Video Output mode. (See page 13)

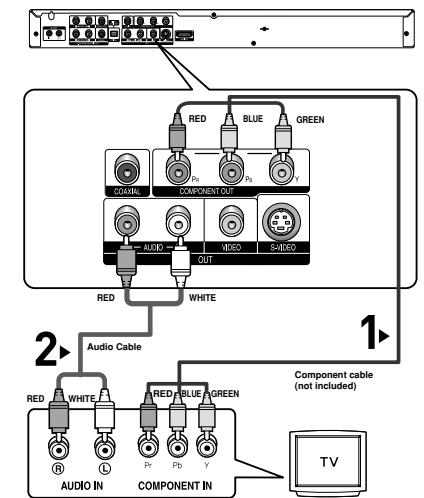

Note

- **If Video output is incorrectly set to COMPOSITE/S-VIDEO with the Component cables connected, the screen will turn red.**
- If you want to connect to an Amplifier, please refer to the Amplifier connection page. (See pages 20 to 22)
- The component terminal of your TV may be marked "R-Y, B-Y, Y" or "Cr, Cb, Y" instead of "P_R, P_B, Y" depending on the manufacturer. The number and location of the terminals may vary depending on the TV set. Please refer to the user's manual of your TV.

CONNECTIONS

Connection to a TV (Progressive)

1

Using component video cables (not included), connect the **COMPONENT VIDEO OUT** terminals on the rear of the DVD player to the **COMPONENT IN** terminals of your TV.

2

Using the audio cables, connect the **AUDIO (red and white) OUT** terminals on the rear of the DVD player to the **AUDIO (red and white) IN** terminals of your TV. Turn on the DVD player and TV.

3

Press the input selector on your TV remote control until the Component signal from the DVD player appears on the TV screen.

4

Set the Video Output to **HDMI/COMPONENT(P-SCAN)** in the Display Setup menu. (See pages 64 to 66)
You can use the **VIDEO SEL.** button to change the Video Output mode. (See page 13)

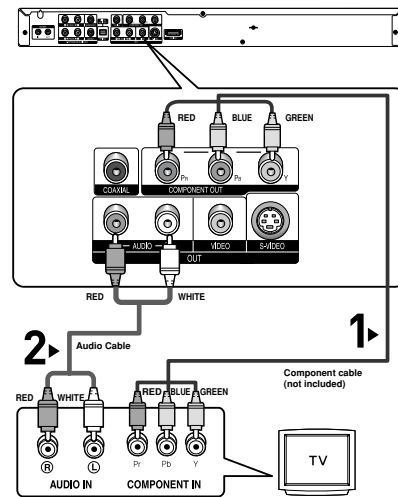

To see the progressive video output,

- Consult your TV User's Manual to find out if your TV supports Progressive Scan. If Progressive Scan is supported, follow the TV User's Manual regarding Progressive Scan settings in the TV's menu system.
- Depending on your TV, the connection method may differ from the illustration above.

Note

- What is "Progressive Scan"?
Progressive scan has twice as many scanning lines as the interlace output method. Progressive scanning method provides better and clearer picture quality.

CONNECTIONS

Connecting to a TV with DVI Jack

1

Using the HDMI-DVI cable, connect the **HDMI OUT** terminal on the rear of the DVD player to the **DVI IN** terminal of your TV.

2

Using the audio cables, connect the **AUDIO (red and white) OUT** terminals on the rear of the DVD player to the **AUDIO (red and white) IN** terminals of your TV. Turn on the DVD player and TV.

3

Press the input selector on your TV remote control until the DVI signal from the DVD player appears on your TV screen.

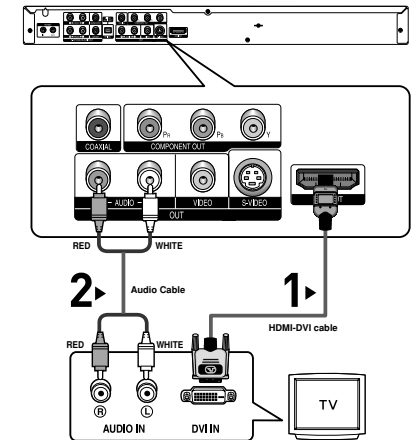

Connecting to a TV with HDMI Jack

1

Using the HDMI cable connect the **HDMI OUT** terminal on the rear of the DVD player to the **HDMI IN** terminal of your TV.

2

Press the input selector on your TV remote control until the HDMI signal from the DVD player appears on your TV screen.

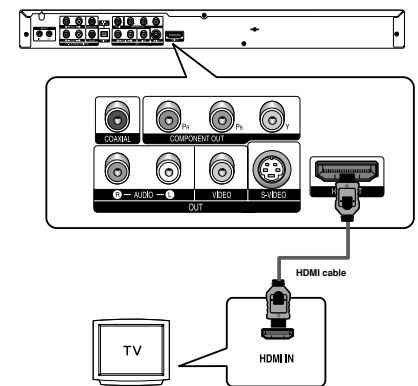

HDMI VIDEO Specifications

When you press the **HDMI SEL.** button, 480p, 720p, 768p and 1080i are selected in order. The first press of the **HDMI SEL.** button brings up the current resolution. The second press allows you to change the HDMI output resolution.

- Depending on your TV, certain HDMI output resolutions may not work.
- Please refer to the user's manual of your TV.
- If HDMI or HDMI-DVI cable is plugged into TV, the DVD player's output is set to HDMI/DVI within 10 seconds.
- If you set the HDMI output resolution 720p or 1080i, HDMI output provides better picture quality.

• **HDMI (High Definition Multimedia Interface)**

HDMI is an interface to enable the digital transmission of video and audio data with just a single connector. Using HDMI, the DVD player transmits a digital video and audio signal and displays a vivid picture on a TV having an HDMI input jack.

• **HDMI connection description**

HDMI connector - Both uncompressed video data and digital audio data (LPCM or Bit Stream data).

- The player outputs only a pure digital signal to the TV.
- If TV does not support HDCP (High-bandwidth Digital content protection), snow noise appears on the screen.

• **Why does Samsung use HDMI?**

Analog TVs require an analog video/audio signal. However, when playing a DVD, the data transmitted to a TV is digital. Therefore either a digital-to-analog converter (in the DVD player) or an analog-to-digital converter (in the TV) is required. During this conversion, the picture quality is degraded due to noise and signal loss. HDMI technology is superior because it requires no D/A conversion and is a pure digital signal from the player to your TV.

• **What is the HDCP?**

HDCP (High-bandwidth Digital Content Protection) is a system for protecting DVD content outputted via HDMI from being copied. It provides a secure digital link between a video source (PC, DVD, etc.) and a display device (TV, Projector, etc.). Content is encrypted at the source device to prevent unauthorized copies from being made.

Connection to a TV with Anynet Jack

What is Anynet?

- Anynet enables you to control Samsung AV devices through the menu display on the TV screen, using just the Samsung TV's remote control.
- This function works only with Samsung Anynet supported models.
- Using Anynet, you can easily control this DVD Player with your Samsung TV.
- For detailed operation steps and connections, refer to the Samsung TV Anynet user's manual
- Please note that you need to set the Anynet on your Samsung TV to use the Anynet function.

1

Using an Anynet cable, connect the **Anynet Input (Green)** terminal on the rear side of the DVD player to **Anynet Output (Black)** terminal of the TV.

2

Using an Anynet cable, connect the **Anynet Output (Black)** terminal to **Anynet Input (Green)** terminal of other AV device.

3

Set up the Anynet function on the Samsung TV.

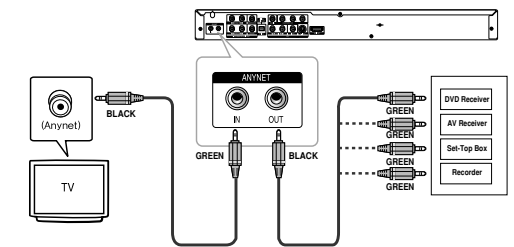

Note

- Anynet operation is only available with Samsung TV sets that support Anynet.
- If Component (Progressive) or S-Video connection is used, some Anynet features will not be available. Use Video/Audio cable for the connection.
- Anynet function will not operate when Input and Output terminals are connected improperly, because the TV cannot communicate with external devices.
- Anynet terminals consist of Input (Green) and Output (Black) terminals.
- Match the color-coded cables to terminals when you connect the Anynet cable.

CONNECTIONS

Connection to an Audio System (2 Channel Amplifier)

1

Using the audio cables, connect the **AUDIO (red and white) OUT** terminals on the rear of the DVD player to the **AUDIO (red and white) IN** terminals of the Amplifier.

2

Using the video signal cable(s), connect the **VIDEO, S-VIDEO, COMPONENT** or **HDMI OUT** terminals on the rear of the DVD player to the **VIDEO, S-VIDEO, COMPONENT, HDMI** or **DVI IN** terminal of your TV as described on pages 13 to 17.

3

Turn on the DVD player, TV, and Amplifier.

4

Press the input select button of the Amplifier to select **external input** in order to hear sound from the DVD player. Refer to your Amplifier's user manual to set the Amplifier's audio input.

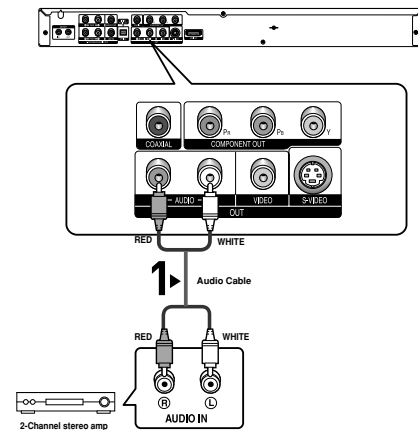

Note

- Please turn the volume down when you turn on the Amplifier. Sudden loud sound may cause damage to the speakers and your ears.
- Please set the audio in the menu screen according to the Amplifier. (See pages 60 to 61)
- The position of terminals may vary depending on the Amplifier. Please refer to the user's manual of the Amplifier.

CONNECTIONS

Connection to an Audio System (Dolby digital or DTS Amplifier)

1

If using an optical cable (not included), connect the **DIGITAL AUDIO OUT (OPTICAL)** terminal on the rear of the DVD player to the **DIGITAL AUDIO IN (OPTICAL)** terminal of the Amplifier. If using a coaxial cable (not included), connect the **DIGITAL AUDIO OUT (COAXIAL)** terminal on the rear of the DVD player to the **DIGITAL AUDIO IN (COAXIAL)** terminal of the Amplifier.

2

Using the video signal cable(s), connect the **VIDEO, S-VIDEO, COMPONENT** or **HDMI OUT** terminals on the rear of the DVD player to the **VIDEO, S-VIDEO, COMPONENT, HDMI** or **DVI IN** terminals of your TV as described on pages 13 to 17.

3

Turn on the DVD player, TV, and Amplifier.

4

Press the input select button of the Amplifier to select **external input** in order to hear sound from the DVD player. Refer to your Amplifier's user manual to set the Amplifier's audio input.

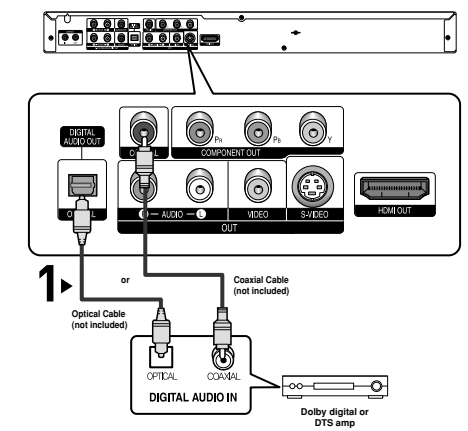

Note

- Please turn the volume down when you turn on the Amplifier. Sudden loud sound may cause damage to the speakers and your ears.
- Please set the audio in the menu screen according to the Amplifier. (See pages 60 to 61)
- The position of terminals may vary depending on the Amplifier. Please refer to the user's manual of the Amplifier.
- Please remove the dust cover before using the optical cable (not included) and put the cover on the cable again when it's not used.
- DVD-AUDIO only plays back two channel audio through the Digital Audio out. Multi-channel DVD-Audio discs are output through the Analog outputs.
- SACD plays back only through the Analog outputs. (See pages 61)

Connection to a 5.1CH Analog Amplifier

1

If using audio cables for 5.1 CH Analog Amplifier (not included) connect the **5.1CH ANALOG AUDIO OUT** terminals on the rear of the DVD player to the **5.1CH ANALOG AUDIO IN** terminals of the 5.1CH Analog Amplifier.

2

Using the video signal cable(s), connect the **VIDEO, S-VIDEO, COMPONENT** or **HDMI OUT** terminals on the rear of the DVD player to the **VIDEO, S-VIDEO, COMPONENT, HDMI** or **DVI IN** terminals of your TV as described on pages 13 to 17.

3

Turn on the DVD player, TV, and Amplifier.

4

Press the input select button of the Amplifier to select **external input** in order to hear sound from the DVD player. Refer to your Amplifier's user manual to set the Amplifier's audio input.

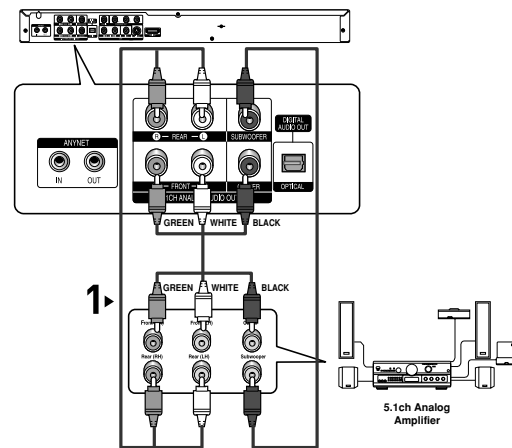

Note

- Please turn the volume down when you turn on the Amplifier. Sudden loud sound may cause damage to the speakers and your ears.
- Please set the audio in the menu screen according to the Amplifier. (See pages 60 to 61)
- The position of terminals may vary depending on the Amplifier. Please refer to the user's manual of the Amplifier.

Playing a Disc

Before Play

- Turn on your TV and set it to the correct Video Input using your TV's remote control.
- If you connected an external Audio System, turn on your Audio System and set it to the correct Audio Input.

After plugging in the player, the first time you press the **DVD POWER** button, this screen appears: If you want to select a language, press a **NUMBER** button. (This screen will only appear when you plug in the player for the first time.) If the language for the startup screen is not set, the settings may change whenever you turn the power on or off. Therefore, make sure that you select the language you want to use. Once you select a menu language, you can change it by pressing the **▶▶** button on the front panel of the unit for more than 5 seconds with no disc in the unit. Then the **SELECT MENU LANGUAGE** window appears again where you can reset your preferred language.



Playback

1

Press the **OPEN/CLOSE** (**▲**) button. The **STANDBY** indicator light turns off and the tray opens.

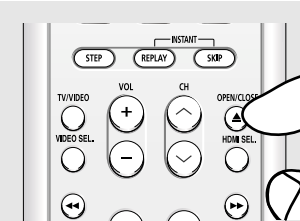

2

Place a disc gently into the tray with the disc's label facing up.

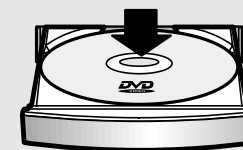

3

Press the **PLAY/PAUSE** (**▶||**) button or **OPEN/CLOSE** (**▲**) button to close the disc tray.

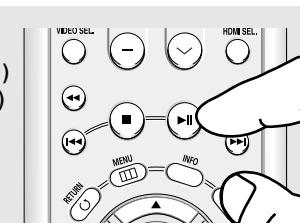

◀ RESUME function

When you stop disc play, the player remembers where you stopped, so when you press **PLAY/PAUSE** (**▶||**) button again, it will pick up where you left off. (unless the disc is removed or the player is unplugged, or if you press the **STOP** (**■**) button twice.)

BASIC FUNCTIONS

4

Stopping Play
Press the **STOP** (■) button during play.

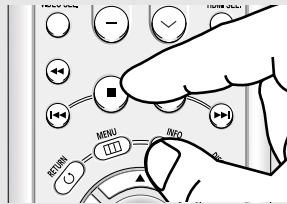

5

Removing Disc
Press the **OPEN/CLOSE** (▲) button.



6

Pausing Play
Press the **PLAY/PAUSE** (▶||) or **STEP** button on the remote control during play.

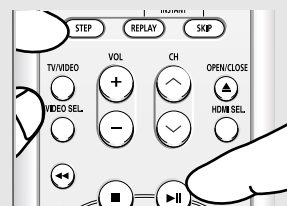

7

Step Motion Play (Except CD)
Turn the **JOG DIAL** clockwise or press the **STEP** button on the remote control during play.



8

Slow Motion Play (Except CD)
Press the **SEARCH** (▶▶) button to choose the play speed between 1/8, 1/4 and 1/2 of normal during PAUSE or STEP mode.

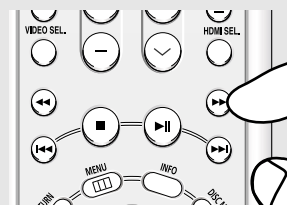

Note

- If the player is left in the stop mode for more than one minute without any user interaction, a screen saver will be activated. Press the PLAY/PAUSE (▶||) button to resume normal play.
- If the player is left in the stop mode for more than 30 minutes, the power will automatically turn off. (Automatic Power-Off Function)

◀ Screen stops, no sound.
To resume, press the PLAY/PAUSE (▶||) button once again.

Note

If the player is left for about 5 minutes in pause mode, it will stop.

◀ Each time the button is pressed or Jog Dial is turned, a new frame will appear. No sound is heard during STEP mode. Press the PLAY/PAUSE (▶||) button to resume normal play. You can only perform step motion play in the forward direction.

◀ No sound is heard during slow mode. Press the PLAY/PAUSE (▶||) button to resume normal play. Reverse slow motion play will not work.

Note

This (⊘) icon indicates the function is not available in the current mode.

BASIC FUNCTIONS

Using the Search and Skip Functions

During play, you can search quickly through a chapter or track, and use the skip function to jump to the next selection.

Searching through a Chapter or Track

During play, turn the **SHUTTLE DIAL** or press the **SEARCH** (◀◀ or ▶▶) button on the remote control for more than 1 second.

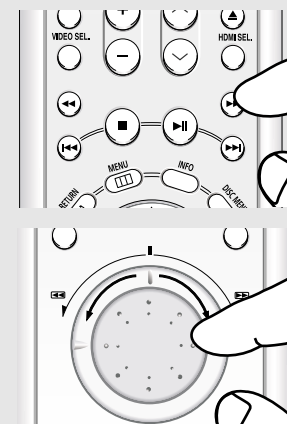

◀ During play, press the SEARCH (◀◀ or ▶▶) button and press again to search at a faster speed.

DVD	2X, 4X, 64X, 128X
VCD	4X, 8X
CD/SACD/DVD-AUDIO	2X, 4X, 8X

◀ You can also use the Shuttle dial on the remote control by turning.
(DVD, VCD)
- Forward Shuttle dial : ▶ 1/8 → ▶ 1/4 → ▶ 1/2 → Play → ▶▶ 2X → ▶▶ 4X → ▶▶ 8X
- Reverse Shuttle dial : ◀◀ 2X → ◀◀ 4X → ◀◀ 8X

Note

- The speed marked in this function may be different from the actual playback speed.
- No sound is hearing during search mode (Except CD).

Skipping Tracks

During play, press the **SKIP** (◀◀ or ▶▶) button.

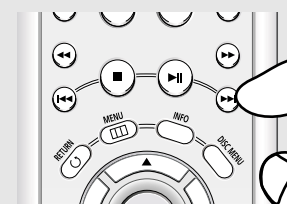

- When playing a DVD, if you press the SKIP (▶▶) button, it moves to the next chapter. If you press the SKIP (◀◀) button, it moves to the beginning of the chapter. One more press makes it move to the beginning of the previous chapter.
- When playing a VCD 2.0 in Menu Off mode, or a VCD 1.1 or a CD, if you press the SKIP (▶▶) button, it moves to the next track. If you press the SKIP (◀◀) button, it moves to the beginning of the track. One more press makes it move to the beginning of the previous track.
- If a track exceeds 15 minutes when playing a VCD and you press the ▶▶ button, it moves forward 5 minutes. If you press the ◀◀ button, it moves backward 5 minutes.

Note

When VCD 2.0 is in Menu Off mode only, this function works. Select Menu Off by pressing the DISC MENU button.

Using the Display Function

When Playing a DVD/VCD/CD

1
During play, press the **INFO** button on the remote control.

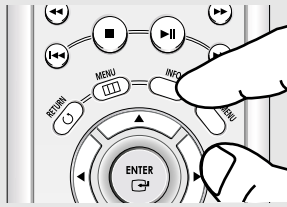

◀ You can also select Info in the function menu by pressing the MENU button.

2
Press the ▲/▼ buttons to select the desired item.

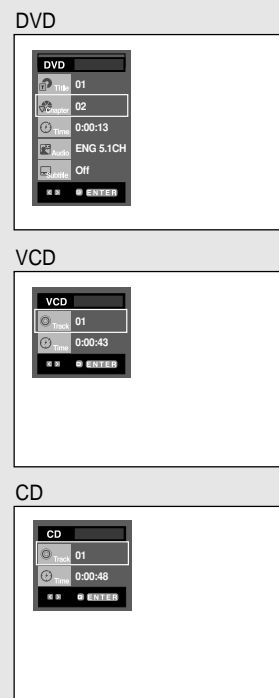

◀ When VCD2.0 is in Menu Off mode only, this function works. Select Menu Off by pressing the DISC MENU button.

3
Press the ◀/▶ buttons to make the desired setup and then press the **ENTER** button.

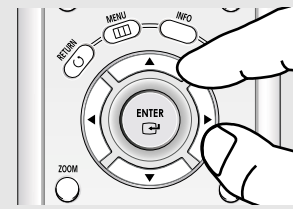

◀ You may use the number buttons of the remote control to directly access a title, chapter or to start the playback from a desired time.

4
To make the screen disappear, press the **INFO** button again.

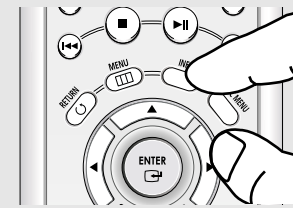

Note

	Title To access the desired title when there is more than one in the disc. For example, if there is more than one movie on a DVD, each movie will be identified.
	Chapter Most DVD discs are recorded in chapters so that you can quickly find a specific passage (similar to tracks on an audio CD).
	Track
	Time Allows playback of the film from a desired time. You must enter the starting time as a reference. The time search function does not operate on some discs.
	Audio Refers to the film's soundtrack language. In the example, the soundtrack is played in English 5.1CH. A DVD disc can have up to eight different soundtracks.
	Subtitle Refers to the subtitle languages available in the disc. You will be able to choose the subtitle languages or, if you prefer, turn them off from the screen. A DVD disc can have up to 32 different subtitles.

Using the Disc and Title Menu

Using the Disc Menu (DVD)

1
During the playback of a DVD disc, press the **MENU** button on the remote control.

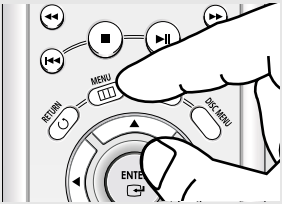

2
Press the ▲/▼ buttons to select **Disc Menu**, then press the ► or **ENTER** button.

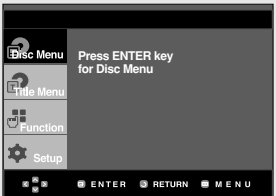

Note

- Depending on the disc, the Disc Menu may not be available.
- You can also use the Disc Menu, using the DISC MENU button on the remote control.
- In VCD 2.0 the DISC MENU button is used to select Menu On or Menu Off mode.

Using the Title Menu (DVD)

1
During the playback of a DVD disc, press the **MENU** button on the remote control.

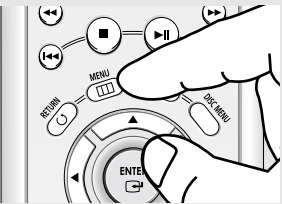

2
Press the ▲/▼ buttons to select **Title Menu**, then press the ► or **ENTER** button.

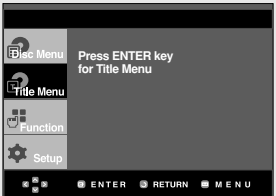

Note

- Depending on the disc, the Title Menu may not be available.
- Title Menu will only be displayed if there are at least two titles in the disc.

Using the Function Menu

Using the Function Menu (DVD/VCD)

1
Press the **MENU** button during playback.

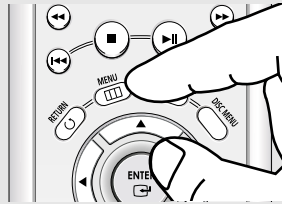

2
Press the ▲/▼ buttons to select **Function**, then press the ► or **ENTER** button.

- Info (See pages 26 to 27)
- Zoom (See page 40)
- Bookmark
- Repeat (See pages 30 to 31)
- EZ View (See pages 33 to 34)
- Front Display
Lights when the front display is selected ON.

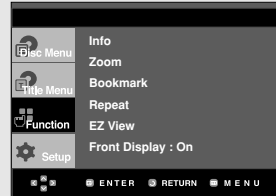

3
Press the ▲/▼ buttons to select one of the six functions. Then press the ► or **ENTER** button to access the function.

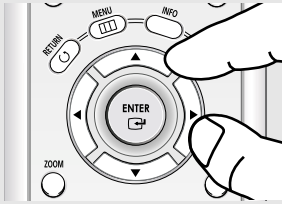

◀ You can also directly select these functions (except Front Display) using their respective buttons on the remote control.

Note

- For VCD2.0, this function is available in Menu Off mode only. Select Menu Off by pressing the DISC MENU button.

Repeat Play

Repeat the current track, chapter, title, a chosen section (A-B), or all of the disc.

When playing a DVD/VCD/CD

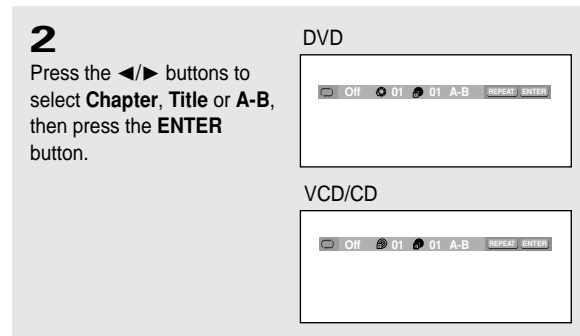
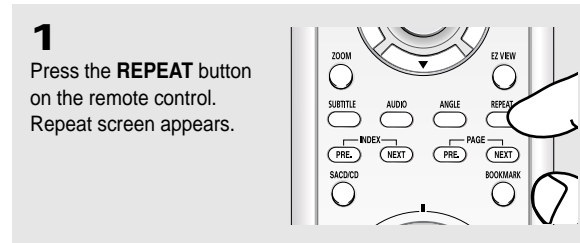

◀ DVD repeats play by chapter or title, CD and VCD repeat play by disc or track.

Chapter (Ⓢ): repeats the chapter that is playing.

Title (Ⓣ): repeats the title that is playing.

Disc (Ⓛ): repeats the disc that is playing.

Track (Ⓜ): repeats the track that is playing.

A-B: repeats a segment of the disc that you select.

Using the A-B Repeat function

1. Press the REPEAT A-B button at the point where you want repeat play to start (A). B is automatically highlighted.
2. Press the REPEAT A-B button again at the point where you want repeat play to stop (B).
 - To return to normal play, press the CLEAR button.

Note

A-B REPEAT does not allow you to set point (B) until at least 5 seconds of playback time has elapsed after point (A) has been set.

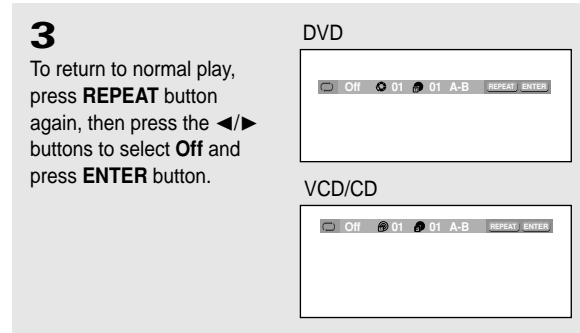

Note

- Depending on a disc, the Repeat function may not be available.
- When VCD2.0 is in Menu Off mode only, this function works. Select Menu Off by pressing the DISC MENU button.

Slow Repeat Play

This feature allows you slowly to repeat scenes containing sports, dancing, musical instruments being played etc., so you can study them more closely.

When playing a DVD/VCD

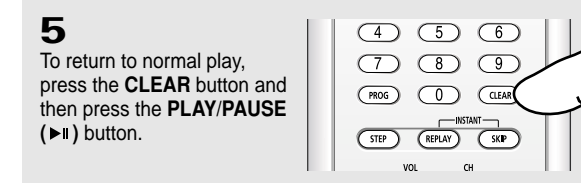
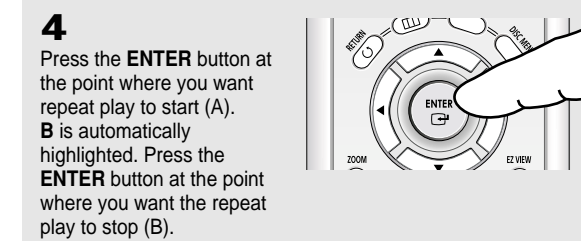
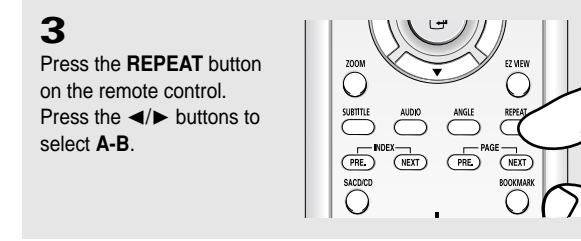
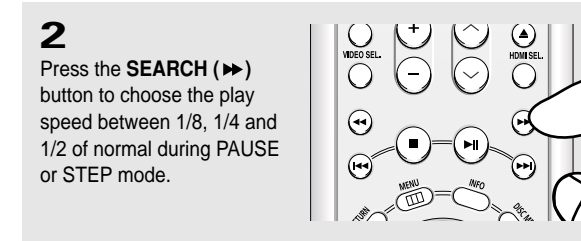
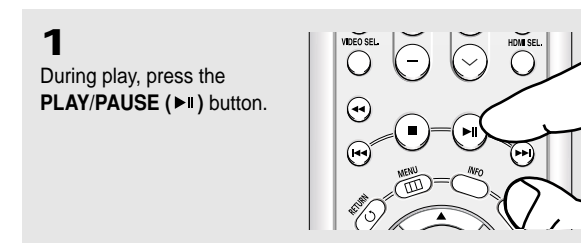

◀ The disc will play from A to B repeatedly at the speed you chose.

◀ To set A-B REPEAT, set (A) first, then set (B) after the following slow play time has elapsed:
1/8x: wait 40 seconds, then press B
1/4x: wait 20 seconds, then press B
1/2x: wait 10 seconds, then press B

Note

When VCD2.0 is in Menu Off mode only, this function works. Select Menu Off by pressing the DISC MENU button.

Using the A-B Repeat function

1. During slow playback, press the REPEAT A-B button at the point where you want repeat play to start (A). B is automatically highlighted.
2. Press the REPEAT A-B button again at the point where you want the repeat play to stop (B).
 - To return to normal play, press the CLEAR button and then press the PLAY/PAUSE (▶||) button.

Program Play & Random Play

Program Play (CD)

Program Play allows you to select the order in which you want tracks to play.

1
During play, press the **PROG** button.

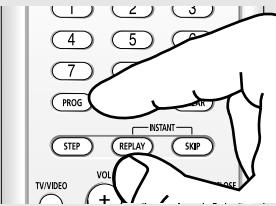

2
Press the buttons to select **PROGRAM**.
Press the **ENTER** button.

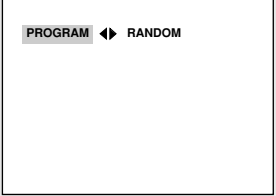

3
Press the **▲/▼/◀/▶** buttons to select the first track to add to the program.
Press the **ENTER** button.
The selection numbers appear in the Program Order box.

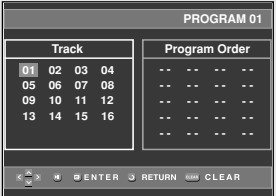

4
Press the **PLAY/PAUSE (▶||)** button.
The disc will be played in programmed order.

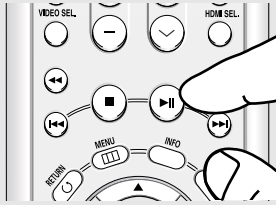

Random Play (CD)

Random Play plays a disc's tracks in random order.

1
Press the **PROG** button.

2
Press the **◀/▶** buttons to select **RANDOM**.
Press the **ENTER** button.

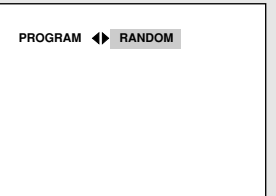

- ◀ - To return to the previous menu screen, press the **RETURN** button.
- To cancel the selected program order, press the **CLEAR** button.
- This unit can support a maximum of 20 programmed tracks.

Note

- Depending on a disc, the Program and Random Play functions may not be available.
- While in playback mode, press the **CLEAR** button on the remote control to cancel Program Play or Random Play.

Adjusting the Aspect Ratio (EZ View)

To play back using aspect ratio (DVD)

Press the **EZ VIEW** button.

- The screen size changes when the button is pressed repeatedly.
- The screen zoom mode operates differently depending on the screen setting in the Display Setup menu.
- To ensure correct operation of the **EZ VIEW** button, you should set the correct aspect ratio in the Display Setup menu.
(See pages 64 to 65).

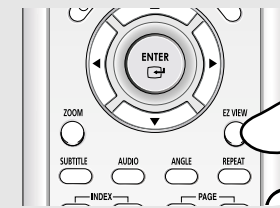

- ◀ To make the aspect ratio bar disappear, press the **CLEAR** button.

If you are using a 16:9 TV

For 16:9 aspect ratio discs

- **WIDE SCREEN**
Displays the content of the DVD title in 16:9 aspect ratio.
- **SCREEN FIT**
The top and bottom portions of the screen are cut off. When playing a 2.35:1 aspect ratio disc, the black bars at the top and bottom of the screen will disappear. The picture will look vertically stretched. (Depending on a type of disc, the black bars may not disappear completely.)
- **ZOOM FIT**
The top, bottom, left and right of the screen are cut off and the central portion of the screen is enlarged.

For 4:3 aspect ratio discs

- **Normal Wide**
Displays the content of the DVD title in 16:9 aspect ratio. The picture will look horizontally stretched.
- **SCREEN FIT**
The top and bottom portions of the screen are cut off and the full screen appears. The picture will look vertically stretched.
- **ZOOM FIT**
The top, bottom, left and right portions of the screen are cut off and the central portion of the screen is enlarged.
- **Vertical Fit**
When a 4:3 DVD is viewed on a 16:9 TV, black bars will appear at the left and right of the screen in order to prevent the picture from looking horizontally stretched.

If you are using a 4:3 TV

For 16:9 aspect ratio discs

- 4:3 Letter Box

Displays the content of the DVD title in 16:9 aspect ratio. The black bars will appear at the top and bottom of the screen.

- 4:3 Pan & Scan

The left and right portions of the screen are cut off and the central portion of the 16:9 screen is displayed.

- SCREEN FIT

The top and bottom portions of the screen are cut off and a full screen appears.

The picture will look vertically stretched.

- ZOOM FIT

The top, bottom, left and right of the screen are cut off and the central portion of the screen is enlarged.

For 4:3 aspect ratio discs

- Normal Screen

Displays the content of the DVD title in 4:3 aspect ratio.

- SCREEN FIT

The top and bottom portions of the screen are cut off and the full screen appears.

The picture will look vertically stretched.

- ZOOM FIT

The top, bottom, left and right portions of the screen are cut off and the central portion of the screen is enlarged.

Note

EZ View may behave differently depending on the type of disc.

Selecting the Audio Language

You can select a desired audio language quickly and easily with the AUDIO button.

Using the AUDIO button (DVD/VCD/CD)

1

Press the **AUDIO** button. The Audio changes when the button is pressed repeatedly.

- The audio languages are represented by abbreviations.

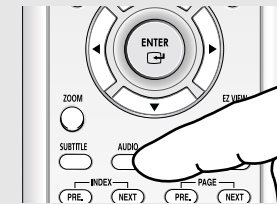

DVD

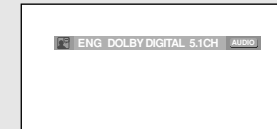

When playing a VCD or CD, you can select among **Stereo, Right** or **Left**.

VCD/CD

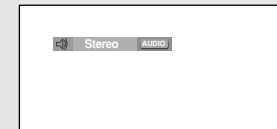

2

To remove the **AUDIO** icon, press the **CLEAR** or **RETURN** button.



Note

- This function depends on audio languages that are encoded on the disc and may not be available.
- A DVD disc can contain up to 8 audio languages.
- To have the same audio language come up whenever you play a DVD; Refer to "Using the Audio Language" on page 58.

Selecting the Subtitle Language

You can select a desired subtitle quickly and easily with the SUBTITLE button.

Using the SUBTITLE button (DVD)

1
Press the **SUBTITLE** button.
The subtitle changes when the button is pressed repeatedly.
The subtitle languages are represented by abbreviations.

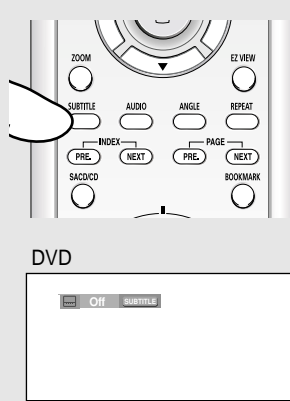

2
To remove the **SUBTITLE** icon, press the **CLEAR** or **RETURN** button.



Note

- Depending on DVDs, you can change desired subtitle in the Disc Menu. Press the DISC MENU button.
- This function depends on what subtitles are encoded on the disc and may not be available on all DVDs.
- A DVD disc can contain up to 32 subtitle languages.
- To have the same subtitle language come up whenever you play a DVD; Refer to "Using the Subtitle Language" on page 59.

Changing the Camera Angle

When a DVD contains multiple angles of a particular scene, you can use the ANGLE function.

Using the ANGLE button (DVD)

If the disc contains multiple angles, the ANGLE appears on the screen.

1
Press the **ANGLE** button, then the ANGLE icon will appear with the current angle number and the number of angles available.

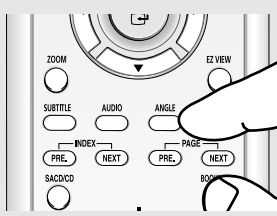

2
Press the **ANGLE** button repeatedly to select the desired angle. To remove the ANGLE icon, press the **CLEAR** or **RETURN** button.

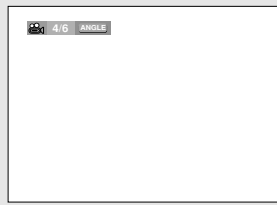

Note

If the disc has only one angle, this feature won't work. Currently, very few discs have this feature.

Using the Instant Replay/Skip Function

Using the Instant Replay function (DVD)

If you miss a scene, you can see it again using this function.

Press the **INSTANT REPLAY** button.

- The current scene moves backward about 10 seconds, and plays back.



Using the Instant Skip function (DVD)

Use this function to skip playback about 10 seconds ahead of the current scene.

Press the **INSTANT SKIP** button.

- Playback will skip ahead 10 seconds.



Note

Depending on the disc, these functions may not work.

Using the Bookmark Function

This feature lets you bookmark sections of a DVD or VCD (Menu Off mode) so you can quickly find them at a later time.

Using the Bookmark Function (DVD/VCD)

- 1 During play, press the **BOOKMARK** button on the remote control.
OR
During play, press the **MENU** button on the remote control.

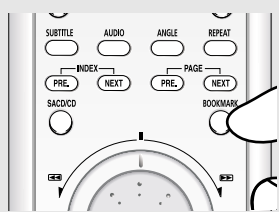

Press the ▲/▼ buttons to select **Function**, then press the ► or **ENTER** button.



Press the ▲/▼ buttons to select **Bookmark**, then press the ► or **ENTER** button.

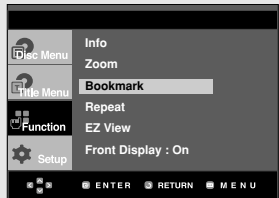

- 2 When you reach the scene you want to mark, Press the ► button to move to the next Bookmark and press the **ENTER** button.
Up to three scenes may be marked at a time.

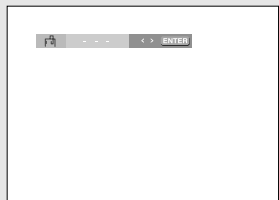

Note

- When VCD2.0 is in Menu Off mode only, this function works. Select Menu Off by pressing the DISC MENU button.
- Depending on a disc, the Bookmark function may not work.

Recalling a Marked Scene

- 1 During play, press the **BOOKMARK** button on the remote control.



- 2 Press the ◀/▶ buttons to select a marked scene.

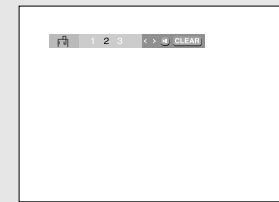

- 3 Press the **PLAY/PAUSE** (▶||) button to skip to the marked scene.

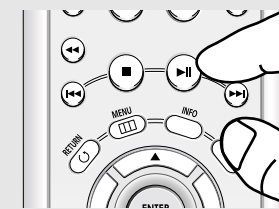

Clearing a Bookmark

- 1 During play, press the **BOOKMARK** button on the remote control.

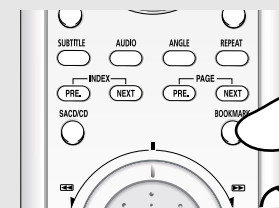

- 2 Press the ◀/▶ buttons to select the bookmark number you want to delete.

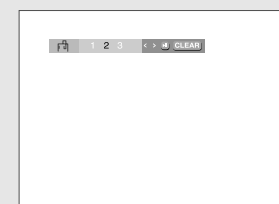

- 3 Press the **CLEAR** button to delete a bookmark number.

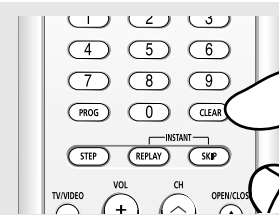

Using the Zoom Function

Using the Zoom Function (DVD/VCD)

1
During play, press the **ZOOM** button on the remote control.
OR
Using the **MENU** button.
During play or pause mode, press the **MENU** button on the remote control.

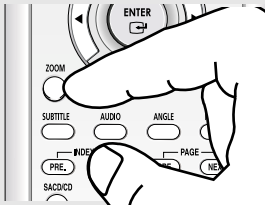

Press the **▲/▼** buttons to select **Function**, then press the **▶** or **ENTER** button.

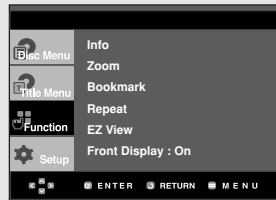

Press the **▲/▼** buttons to select **Zoom**, then press the **▶** or **ENTER** button.

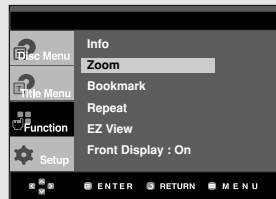

2
Press the **▲/▼** or **◀/▶** buttons to select the part of the screen you want to zoom in on.
Press the **ENTER** button.

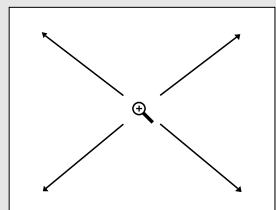

◀ During DVD play, press **ENTER** to zoom in 2X/4X/2X/Normal in order.
During VCD play, press **ENTER** to zoom in 2X/Normal in order.

Note
For VCD2.0, this function works in Menu Off mode only. Select Menu Off by pressing the **DISC MENU** button.

DVD AUDIO Playback

1
Open the disc tray.
Place the DVD AUDIO disc on the tray.
- Place the DVD AUDIO disc with the labeled side up.
Close the tray.
- The tray closes and disc plays.

2
During play, press the **INFO** button on the remote control.

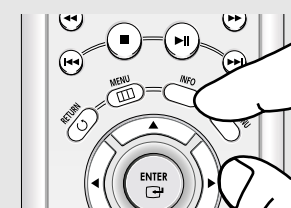

◀ You can select Info in the function menu by pressing the **MENU** button.

3
Press the **▲/▼** buttons to select the desired item.



4
Press the **◀/▶** buttons to make the desired setup and then press the **ENTER** button.

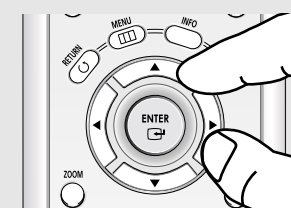

◀ You may use the number buttons of the remote control to directly access a Group, Track, Page or to start the playback from the desired time.



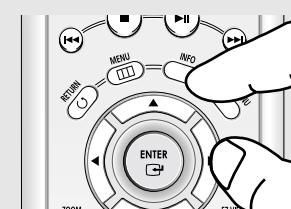



5
To make the screen disappear, press the **INFO** button again.



◀ Some DVD-AUDIO discs don't down-mix audio. These discs always output 5.1ch analog audio regardless of audio setup.

ADVANCED FUNCTIONS

Note

	Most DVD AUDIO discs are recorded in Groups you can change Groups with this Function. Bonus Group playback. Some DVD AUDIO discs have Bonus groups. If you want to play a Bonus group, you must enter the Bonus Group code. The code is usually on the DVD AUDIO disc case.
	To access the desired Track when there is more than one on the DVD AUDIO disc.
	If pages are included with the DVD-AUDIO disc, you can see this icon. To access the desired page, you can use this Function.
	If a slide show is included with the DVD-AUDIO disc, you can see this icon. In this case, you cannot use PAGE PRE./NEXT buttons.
	If a video zone is included with the DVD-AUDIO disc, you can see this icon. In this case, you cannot use PAGE PRE./NEXT buttons.
	Allows playback of music from a desired time by using the number buttons.

Note

The Bonus Group is the Hidden Group of the title by content provider. This is accessible only for the authorized user who knows the "Key numbers" to unlock the Hidden Group. "Key numbers" is determined by content provider and recorded in the Navigation information area on the Disc.

Page, Index Function

1
Use **PAGE PRE./NEXT** buttons to Skip the Page when there is more than one in a group.
- Some DVD-AUDIO discs include a slide show. In the slide show mode, this function can not be used.
- PAGE is still images. You can see the still images when a DVD-AUDIO disc is played back.

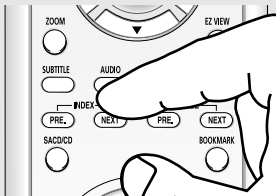

Note

Depending on a disc, this function may not be available.

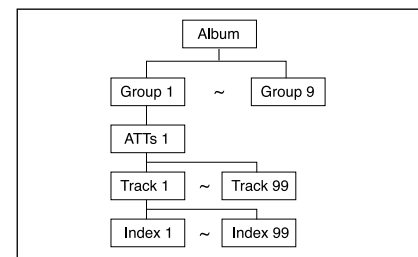

2
Use **INDEX PRE./NEXT** buttons to Skip the Index when there is more than one in a track.

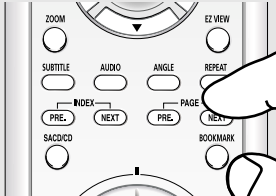

ADVANCED FUNCTIONS

REPEAT Play

1
Press the **REPEAT** button on the remote control. Repeat screen appears.

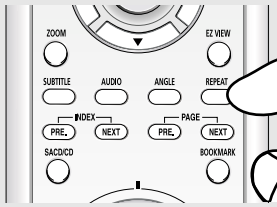



2
Press the **◀/▶** buttons to select **Track, Group**, then press the **ENTER** button.



◀ Track (🎵): repeats the track that is playing.
Group (🎵): repeats the group that is playing.

AUDIO Format Display

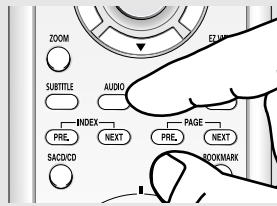
1
During DVD AUDIO playback, press the **AUDIO** button to see AUDIO Format information.

◀ - **LPCM** : **L**inear **P**ulse **C**ode **M**odulation.
Not compressed Audio data format.
- **PPCM** : **P**acket **P**ulse **C**ode **M**odulation.
Lossless compressed Audio data format.

Note

Some DVD-AUDIO discs don't allow audio down-mixing.

Super Audio CD Playback

1

Open the disc tray.
Place the Super Audio CD disc on the tray.
- Place the Super Audio CD disc with the labeled side up.
Close the tray.
- The tray closes and you should see a screen similar to this.



Super Audio CD Clips Menu On Play Function

1

Use the ▲/▼ buttons to select a music title.

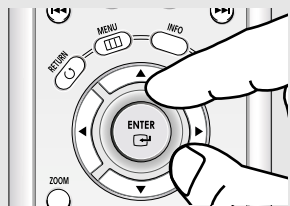

2

Press the **ENTER** button to begin playback of the music title.

- If you want to use the Repeat Function, press the **REPEAT** button to change the mode, such as Off, Track, Disc.

- * Off : Normal Playback
- * Track : Repeats the current music title.
- * Disc : Repeats the music titles in the Super Audio CD.

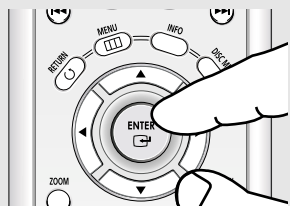

◀ If you want to see information about the Disc title and Artist, press the **INFO** button.
If you want to convert to regular CD mode, press the **SACD/CD** button.
During play or stop mode, you can change the 2CH or MULTI mode by using **LEFT/RIGHT** buttons. (You can use this function when Super Audio CD disc includes both multi channel and 2 channel audio format.)

Super Audio CD Clips Menu Off Play Function

1

In Stop mode, press the **DISC MENU** button until the Clips menu is off.

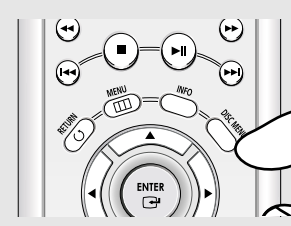

2

During play, press the **INFO** button on the remote control.

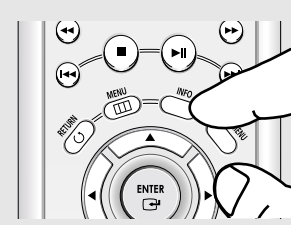

◀ You can select Info in the function menu by pressing the **MENU** button.

3

Press the ▲/▼ buttons to select the desired item.

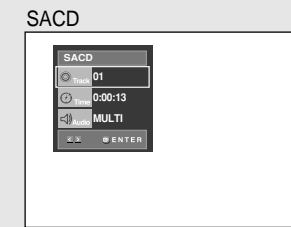

4

Press the ◀/▶ buttons to make the desired setup and then press the **ENTER** button.

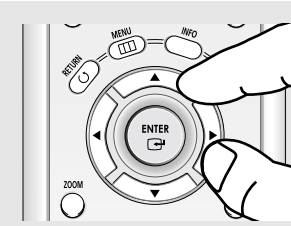

◀ You may use the number buttons of the remote control to directly access a track and to start the playback from the desired time.

5

To make the screen disappear, press the **INFO** button again.

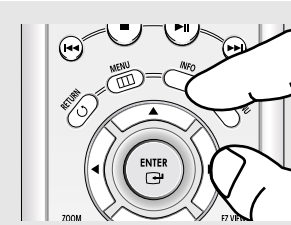

CD Layer Play Function

1
During Super Audio CD playback, press the **SACD/CD** button to playback the CD layer of a dual layer Super Audio CD disc. (Refer to the page 25 for setting CD playback Function).

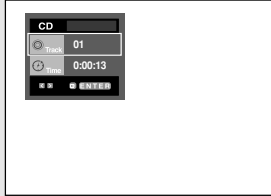

- Note**
- Some Super Audio CD discs do not include a CD layer.
 - Depending on a disc, this function may not be available.

Note

	(SACD) To access the desired Track when there is more than one in the disc.
	(SACD) Allows playback from a desired time by using the number buttons.
	(SACD) If you want to change the 2 channel or multi channel mode in play or stop mode, press AUDIO button. - You can use this function when the Super Audio CD disc includes multi channel and 2 channel audio format. • 2CH : L, R • MULTI : F/L, F/R, R/L, R/R, C/T, S/W
	(CD) To access the desired Track when there is more than one in the disc.
	(CD) Allows playback from a desired time. You must enter the starting time as a reference.

Clips Menu for MP3/WMA/JPEG

Discs with MP3/WMA/JPEG contain individual songs and/or pictures that can be organized into folders as shown below. They are similar to how you use your computer to put files into different folders.

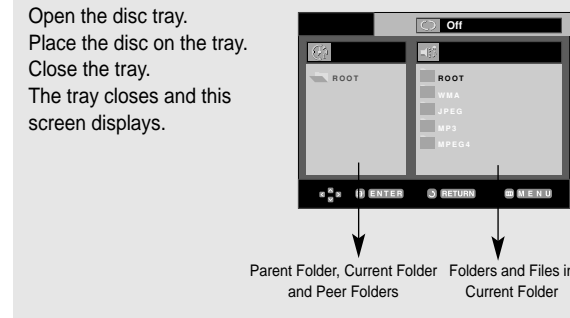

- : Name of currently playing file.
- : Current Playback Time.
- : Current Playback Mode : There are four modes. They can be selected in order by pressing the **REPEAT** button.
 - Off: Normal Playback
 - Track: Repeats the current track.
 - Folder: Repeats the current folder.
 - Random: Files in the disc will be played in random order.
- : MP3 file icon.
- : WMA file icon.
- : JPEG file icon.
- : Folder icon.
- : Current Folder icon.

Folder Selection

The folder can only be selected in the Stop mode.

- **To select the Parent Folder**
Press the **RETURN** button to go to the parent folder, or press the **▲/▼** buttons to select ".." and press **ENTER** to go to the parent folder.
- **To select the Peer Folder**
Press the **◀/▶** buttons to highlight the left window. Press the **▲/▼** buttons to select the desired folder, then press **ENTER**.
- **To select the Sub-Folder**
Press the **◀/▶** buttons to highlight the right window. Press the **▲/▼** buttons to select the desired folder, then press **ENTER**.

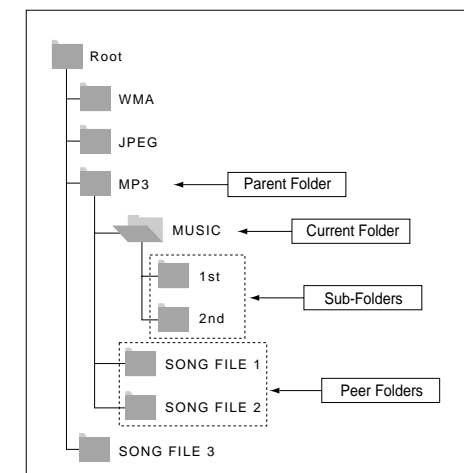

MP3/WMA Playback

1

Open the disc tray.
Place the disc on the tray.
Close the tray.

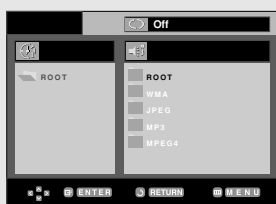

2

Press the ◀/▶ or ▲/▼ buttons to select a song file.
Press **ENTER** to begin playback of the song file.

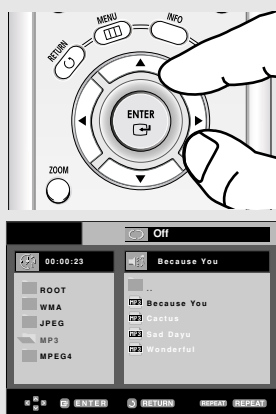

◀ When a disc that contains both MP3 and WMA files, only one type will play, not both.

Repeat/Random playback

1

Press the **REPEAT** button to change the playback mode. There are four modes; **Off**, **Track**, **Folder** and **Random**.

- Off: Normal Playback
- Track: Repeats the current song file.
- Folder: Repeats the song files which have the same extension in the current folder.
- Random: Song files which have the same extension will be played in random order.

To resume normal play, press the **CLEAR** button.



CD-R MP3/WMA file

When you record MP3 or WMA files on CD-R, please refer to the following.

- Your MP3 or WMA files should be ISO 9660 or JOLIET format.

ISO 9660 format and Joliet MP3 or WMA files are compatible with Microsoft's Windows, and with Apple's Mac. This format is the most widely used.

- When naming your MP3 or WMA files, do not exceed 8 characters, and enter ".mp3, .wma" as the file extension.

General name format : Title.mp3. or Title.wma. When composing your title, make sure that you use 8 characters or less, have no spaces in the name, and avoid the use of special characters including: (.,/, \, =, +).

- Use a compression rate of at least 128 Kbps when recording MP3 files.

Sound quality with MP3 files basically depends on the rate of compression you choose. Getting CD audio sound requires an analog/digital sampling rate, that is converted to MP3 format, of at least 128 Kbps and up to 160 Kbps. However, choosing higher rates, like 192 Kbps or more, only rarely give better sound quality. Conversely, files with decompression rates below 128 Kbps will not be played properly.

- Use a decompression transfer rate of at least 64Kbps when recording WMA files.

Sound quality with WMA files basically depends on the rate of compression you choose. Getting CD audio sound requires an analog/digital sampling rate, of 64Kbps and up to 192Kbps. Conversely, files with decompression rates below 64Kbps or over 192Kbps will not be played properly.

- Do not try recording copyright protected MP3 files.

Certain "secured" files are encrypted and code protected to prevent illegal copying. These files are of the following types: Windows Media™ (registered trade mark of Microsoft Inc) and SDMI™ (registered trade mark of The SDMI Foundation). You cannot copy such files.

- Important:

The above recommendations cannot be taken as a guarantee that the DVD player will play MP3 recordings, or as an assurance of sound quality. You should note that certain technologies and methods for MP3 file recording on CD-Rs prevent optimal playback of these files on your DVD player (degraded sound quality and in some cases, inability of the player to read the files).

- This unit can play a maximum of 3000 files and 300 folders per disc.

Picture CD Playback

- 1**
Select the desired folder.



- 2**
Press the ▲/▼ buttons to select a Picture file in the clips menu and then press the ENTER button.



- 3**
Press the INFO button to display the menu. Press the ◀/▶ buttons to select the menu you want to view, then press the ENTER button.

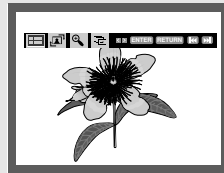

- Note**
- If no buttons on the remote control are pressed for 10 seconds, the menu will disappear.
 - Press the STOP button to return to the clips menu.
 - When playing a Kodak Picture CD, the unit displays the Photo directly, not the clips menu.

Album Screen

- : Returns to the Album Screen.
- To see the next six pictures, press the ►► button.
- To see the previous six pictures, press the ◀◀ button.

Rotation

- : Each time the ENTER button is pressed, the picture rotates 90 degrees clockwise.

Zoom

- : Press the ▲/▼ or ◀/▶ buttons to select the part of the screen you want to zoom in on. Press the ENTER button. Each time the ENTER button is pressed, the picture is enlarged up to 4X. (2X → 4X → 2X → Normal)

Note

- Depending on a file size, the amount of time between each picture may be different from the set interval time.
- If you don't press any button, the slide show will start automatically in about 10 seconds by default.

Slide Show

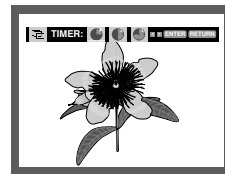

- : The unit enters slide show mode.
- Before beginning the Slide Show, the picture interval must be set. Press the ◀/▶ buttons to select a desired icon, then press the ENTER button.
- : The pictures change automatically with about a 6 second interval.
- : The pictures change automatically with about a 12 second interval.
- : The pictures change automatically with about a 18 second interval.

Picture CD Playback for HD-JPEG

Must connect to HDMI or DVI. Resolution should be 720p/768p/1080i, and HD-JPEG should be in HD mode. (See page 66)

- 1**
Set the HD-JPEG to HD from Setup menu. (See page 66)

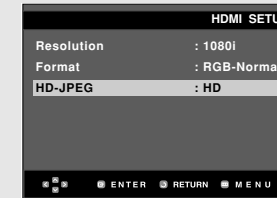

- Note**
- Only available in HDMI/COMPONENT(P-SCAN) output.

◀ - To exit the setup menu, press the MENU button.

- 2**
Select the desired folder.

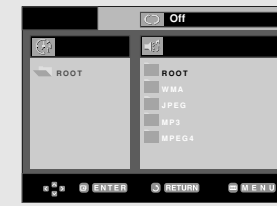

- 3**
Press the ◀/▶ buttons to select a Picture file in the clips menu and then press the ENTER button.



- ◀ Press the STOP (■) button to return to the clips menu.
When playing a Kodak Picture CD, the unit displays the Photo directly, not the clips menu.

Rotation

- Press the ANGLE button to rotate the screen 90 degrees clockwise.

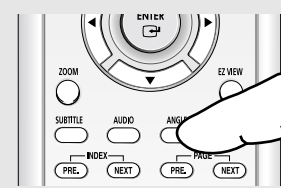

Skip Picture

- Press the ◀◀ or ►► button to select previous or next picture.

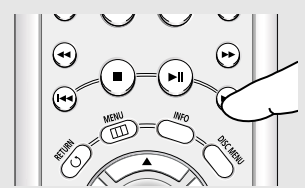

Slide Show

- Press the the PLAY/PAUSE (▶▶) button to start SLIDE function.

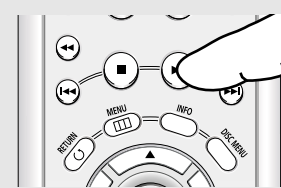

- Press the the PLAY/PAUSE (▶▶) button again at this time to stop SLIDE function.

Note

- Depending on a file size, the amount of time between each picture may be different from the set interval time.
- Album Screen, Zoom, and Info functions are not available when displaying images in HD-JPEG mode.
- OSD (On Screen Display) messages are not displayed when displaying images in HD-JPEG mode.
- The image may be displayed at a smaller size depending on the picture size when displaying images in HD-JPEG mode.

CD-R JPEG Discs

- Only files with the ".jpg" and ".JPG" extensions can be played.
- If the disc is not closed, it will take longer to start playing and not all of the recorded files may be played.
- Only CD-R discs with JPEG files in ISO 9660 or Joliet format can be played.
- The name of the JPEG file may not be longer than 8 characters and should contain no blank spaces or special characters (. / = +).
- Only a consecutively written multi-session disc can be played. If there is a blank segment in the multi-session disc, the disc can be played only up to the blank segment.
- A maximum of 3000 images can be stored on a single CD.
- Kodak Picture CDs are recommended.
- When playing a Kodak Picture CD, only the JPEG files in the pictures folder can be played.
- Kodak Picture CD: The JPEG files in the pictures folder can be played automatically.
- Konica Picture CD: If you want to see the Picture, select the JPEG files in the clips menu.
- Fuji Picture CD: If you want to see the Picture, select the JPEG files in the clips menu.
- QSS Picture CD: The unit may not play QSS Picture CD.
- If the number of files in 1 Disc is over 3000, only 3000 JPEG files can be played.
- If the number of folders in 1 Disc is over 300, only JPEG files in 300 folders can be played.

Using the Setup Menu

The Setup menu lets you customize your DVD player by allowing you to select various language preferences, set up a parental level, even adjust the player to the type of television screen you have.

1

With the unit in Stop mode, press the **MENU** button on the remote control. Press the **▲/▼** buttons to select **Setup**, then press the **▶** or **ENTER** button.



- ❶ Language Setup : Setup of the Language.
- ❷ Audio Setup : Setup of the Audio Options.
- ❸ Display Setup : Setup of the Display Options. Use to select which type of screen you want to watch and several display options.
- ❹ Parental Setup : Setup of the Parental Level. Allows users to set the level necessary to prevent children from viewing unsuitable movies such as those with violence, adult subject matter, etc.
- ❺ EZ Setup : Using the EZ Setup, you can setup PLAYER MENU LANGUAGE, TV Aspect, and PCM Down Sampling in a single menu to suit your preference.

2

Press the **▲/▼** buttons to access the different features. Press the **▶** or **ENTER** button to access the sub features.

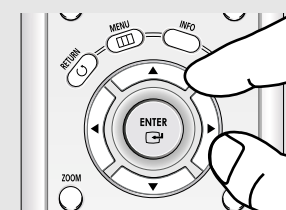

3

To make the setup screen disappear after setting up, press the **MENU** button again.

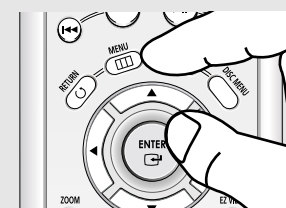

Note
Depending on the disc, some Setup menu selections may not be available.

Setting up EZ-Setup

Using the EZ Setup, you can setup PLAYER MENU LANGUAGE, TV Aspect, and PCM Down Sampling in a single menu to suit your preference.

1
With the unit in Stop mode, press the **MENU** button.

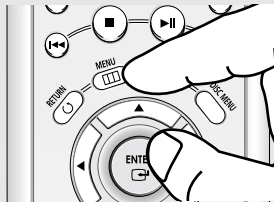

2
Press the **▲/▼** buttons to select **Setup**, then press the **▶** or **ENTER** button.



3
Press the **▲/▼** buttons to select **EZ Setup**, then press the **▶** or **ENTER** button.

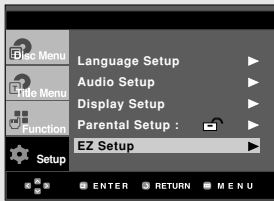

4
To begin **EZ Setup**, press the **▲/▼** buttons to select **Yes**, then press the **ENTER** button.

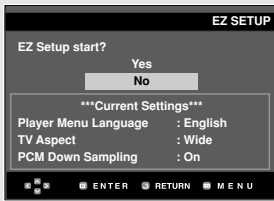

5
Press the **▲/▼** buttons to select the desired player menu language, then press the **ENTER** button.



6
Press the **▲/▼** buttons to select the desired TV Aspect, then press the **ENTER** button. (See page 65)

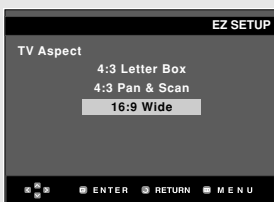

7
Press the **▲/▼** buttons to select the PCM Down Sampling **On** or **Off**, then press the **ENTER** button. (See page 61)

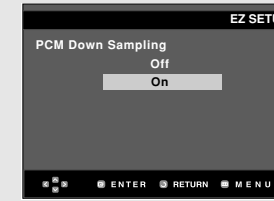

8
If an AV Receiver is connected to the TV, press the **▲/▼** buttons to select **Connected**, then press the **ENTER** button.



Press the **▲/▼/◀/▶** buttons to select desired item, then press the **ENTER** button to set the speaker. (See page 62)

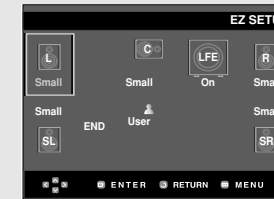

When finished setting the speaker, press the **▲/▼/◀/▶** buttons to select **END**, then press the **ENTER** button.

You can also use the **RETURN** button to exit.

8-1
If an AV Receiver is not connected to the TV, press the **▲/▼** buttons to select **Not connected**, then press the **ENTER** button.



Press the **ENTER** to finish.



9
Press the **MENU** button to exit.

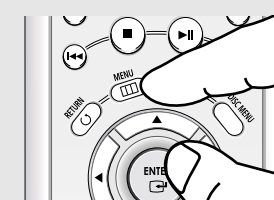

Setting Up the Language Features

If you set the player menu, disc menu, audio and subtitle language in advance, they will come up automatically every time you watch a movie.

Using the Player Menu Language

1
With the unit in Stop mode, press the **MENU** button.



2
Press the ▲/▼ buttons to select **Setup**, then press the ► or **ENTER** button.



3
Press the ▲/▼ buttons to select **Language Setup**, then press the ► or **ENTER** button.

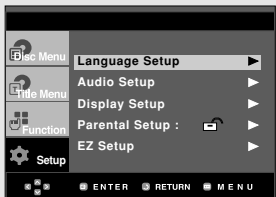

4
Press the ▲/▼ buttons to select **Player Menu**, then press the ► or **ENTER** button.

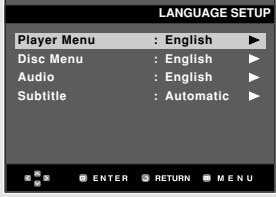

5
Press the ▲/▼ buttons to select the desired language, then press the ► or **ENTER** button.



- ◀ - The language is selected and the screen returns to Language Setup menu.
- To exit the setup menu, press the MENU button.

Using the Disc Menu Language

This function changes the text language only on the disc menu screens.

1
With the unit in Stop mode, press the **MENU** button.



2
Press the ▲/▼ buttons to select **Setup**, then press the ► or **ENTER** button.

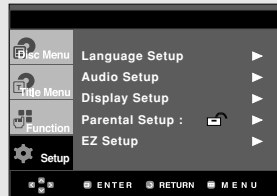

3
Press the ▲/▼ buttons to select **Language Setup**, then press the ► or **ENTER** button.



4
Press the ▲/▼ buttons to select **Disc Menu**, then press the ► or **ENTER** button.



5
Press the ▲/▼ buttons to select the desired language, then press the ► or **ENTER** button.



- ◀ - Select "Others" if the language you want is not listed.
- If the selected language is not recorded on the disc, the original pre-recorded language is selected.
- The language is selected and the screen returns to Language Setup menu.
- To exit the setup menu, press the MENU button.

CHANGING SETUP MENU

Using the Audio Language

1
With the unit in Stop mode, press the **MENU** button.

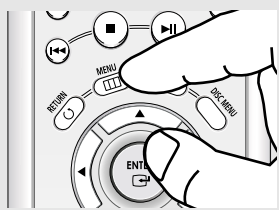

2
Press the ▲/▼ buttons to select **Setup**, then press the ► or **ENTER** button.



3
Press the ▲/▼ buttons to select **Language Setup**, then press the ► or **ENTER** button.

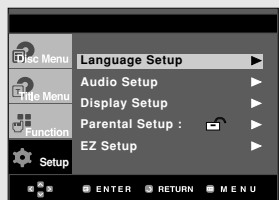

4
Press the ▲/▼ buttons to select **Audio**, then press the ► or **ENTER** button.

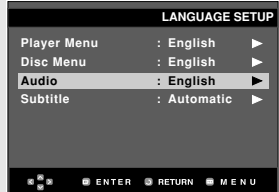

5
Press the ▲/▼ buttons to select the desired language, then press the ► or **ENTER** button.



- ◀ - Select "Original" if you want the default soundtrack language to be the original language the disc is recorded in.
- Select "Others" if the language you want is not listed.
- If the selected language is not recorded on the disc, the original pre-recorded language is selected.
- The language is selected and the screen returns to Language Setup menu.
- To exit the setup menu, press the MENU button.

CHANGING SETUP MENU

Using the Subtitle Language

1
With the unit in Stop mode, press the **MENU** button.

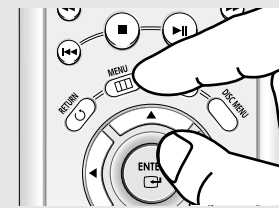

2
Press the ▲/▼ buttons to select **Setup**, then press the ► or **ENTER** button.



3
Press the ▲/▼ buttons to select **Language Setup**, then press the ► or **ENTER** button.

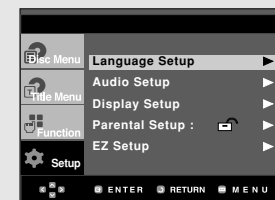

4
Press the ▲/▼ buttons to select **Subtitle**, then press the ► or **ENTER** button.



5
Press the ▲/▼ buttons to select the desired language, then press the ► or **ENTER** button.



- ◀ - Select "Automatic" if you want the subtitle language to be the same as the language selected as the audio language.
- Select "Others" if the language you want is not listed. Some discs may not contain the language you select as your initial language; in that case the disc will use its original language setting.
- The language is selected and the screen returns to setup menu.
- To exit the setup menu, press the MENU button.

Setting Up the Audio Options

Audio Options allows you to setup the audio device and sound status settings depending on the audio system in use.

- 1**
With the unit in Stop mode, press the **MENU** button.

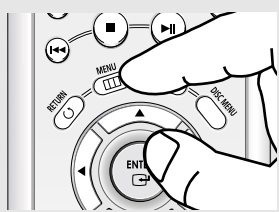

- 2**
Press the ▲/▼ buttons to select **Setup**, then press the ► or **ENTER** button.



- 3**
Press the ▲/▼ buttons to select **Audio Setup**, then press the ► or **ENTER** button.

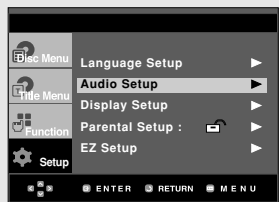

- 4**
Press the ▲/▼ buttons to select the desired item, then press the ► or **ENTER** button.

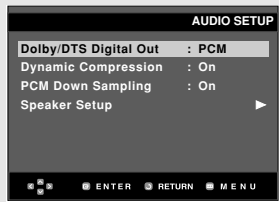

◀ To exit the setup menu, press the MENU button.

- ❶ **Dolby/DTS Digital Out**
 - PCM : Converts to PCM(2CH) audio.
 - Bitstream : Outputs Dolby Digital or DTS Bitstream via digital output.
Select Bitstream when connecting to a Dolby Digital and DTS Decoder.
 - ❷ **Dynamic Compression**
 - On : To select dynamic compression.
 - Off : To select the standard range.
 - ❸ **PCM Down Sampling**
 - On : Select this when the Amplifier connected to the player is not 96KHz compatible.
In this case, the 96KHz signals will be down converted to 48KHz.
 - Off : Select this when the Amplifier connected to the player is 96KHz compatible.
In this case, all signals will be output without any changes.
- Note**
Even when PCM Down sampling is Off
- Some discs will only output down sampled audio through the digital outputs.
- ❹ **Speaker Setup** (See pages 62~63)

HDMI

- If your TV is not compatible with compressed multi-channel formats (Dolby Digital, DTS), you should set Digital Audio to PCM.
- If your TV is not compatible with LPCM sampling rates over 48kHz, you should set PCM Down sampling to On.
- SACD audio is only available through the analog outputs. It is not possible to output SACD audio via the HDMI output or Digital Audio Output.

Note

- To exit the setup menu, press the MENU button.
- **DVD-AUDIO**
 - Outputs 2 channel digital audio only.
 - Some DVD-AUDIO discs do not downmix, so they will not output 2 channel digital audio.
 - MULTI channel DVD-AUDIO discs play back through the analog outputs.
- **Super Audio CD**
 - Outputs analog signals only.
 - Super Audio CD audio is only available through the analog outputs.
It is not possible to output Super Audio CD audio via the HDMI output or Digital Audio Output.

Manufactured under license from Dolby Laboratories. "Dolby" and the double-D symbol are trademarks of Dolby Laboratories.

"DTS" and "DTS Digital Out" are trademarks of Digital Theater Systems, Inc.

CHANGING SETUP MENU

Surround Sound Speaker Setup

- 1**
With the unit in Stop mode, press the **MENU** button.

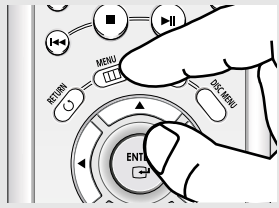

- 2**
Press the **▲/▼** buttons to select **Setup**, then press the **▶** or **ENTER** button.

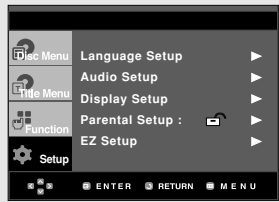

- 3**
Press the **▲/▼** buttons to select **Audio Setup**, then press the **▶** or **ENTER** button.



- 4**
Press the **▲/▼** buttons to select **Speaker Setup**, then press the **▶** or **ENTER** button.

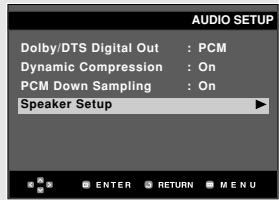

- 5**
Press the **▲/▼/◀/▶** buttons to select the desired item, then press the **ENTER** button to set the size.

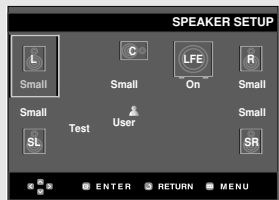

◀ To exit the setup menu, press the **MENU** button.

CHANGING SETUP MENU

The default settings : FRONT L, R (Small), CENTER (Small), SURROUND (Small).
Select the size of the speakers to be connected.

- ① Front (FL, FR)
 - Large: Outputs the bass frequencies of the speaker from the Front(FL, FR).
 - Small: If the sound distorts or the surround sound effects are difficult to hear, select this.
This activates the Dolby Digital bass redirection circuitry and outputs the bass frequencies of the speaker from the subwoofer.
- ② Center
 - None: If you do not connect a center speaker, select this.
 - Large: Outputs the bass frequencies of the center speaker.
 - Small: If the sound distorts, select this.
This activates the Dolby Digital bass redirection circuitry and outputs the bass frequencies of the center speaker from other speakers.
- ③ Surround (SL, SR)
 - None: If you do not connect a center speaker, select this.
 - Large (Rear/Side): Outputs the bass frequencies of the rear speaker.
 - Small (Rear/Side): When the sound distorts or the surround sound effects are difficult to hear, select either of these according to the rear speaker's position.
This activates the Dolby Digital bass redirection circuitry and outputs the bass frequencies of the rear speaker from other speakers.

Setting up Test

The test output signals come clockwise starting from the Front Speaker(L).
Adjust Channel Balance so that speakers output equally in your room.
FRONT(L) → CENTER → SUBWOOFER → FRONT(R) → SURROUND(R) → SURROUND(L)

Note

To make the Setup menu disappear or return to menu screen during set up, press **RETURN** or **◀** button.

- The subwoofer test output signal is lower in volume than the other speakers.
- The MPEG Multichannel logo is a trademark registered by the PHILIPS Corporation.
- If you set Front (L, R) "Small", LFE (Subwoofer) is set "On" automatically.

Setting Up the Display Options

Display options enable you to set various video functions of the player.

- 1**
With the unit in Stop mode, press the **MENU** button.

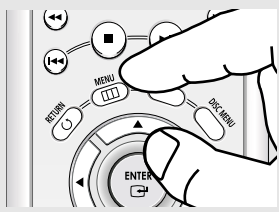

- 2**
Press the **▲/▼** buttons to select **Setup**, then press the **▶** or **ENTER** button.

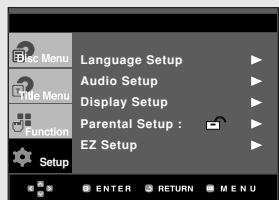

- 3**
Press the **▲/▼** buttons to select **Display Setup**, then press the **▶** or **ENTER** button.

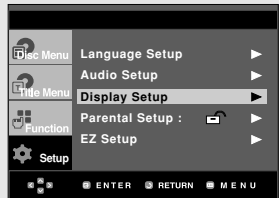

- 4**
Press the **▲/▼** buttons to select the desired item, then press the **▶** or **ENTER** button.

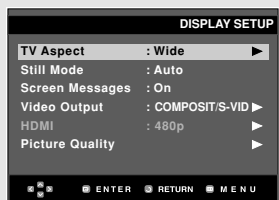

◀ To exit the setup menu, press the **MENU** button.

1 TV Aspect

Depending on a type of television you have, you may want to adjust the screen setting (aspect ratio).

- 4:3 Letter Box : Select when you want to see the total 16:9 ratio screen DVD supplies, even though you have a TV with a 4:3 ratio screen. Black bars will appear at the top and bottom of the screen.
- 4:3 Pan & Scan : Select this for conventional size TVs when you want to see the central portion of the 16:9 screen. (Extreme left and right side of movie picture will be cut off.)
- 16:9 Wide : You can view the full 16:9 picture on your wide screen TV.



4 Video Output

Select Video Output.

- COMPOSITE/S-VIDEO : Select when you want to use Video and S-Video Out.
- COMPONENT(I-SCAN) : Select when you want to use Video and Component 525i(Interlace) Out.
- HDMI/COMPONENT(P-SCAN) : Select when you want to use Component 525p(Progressive) Out or HDMI.
 - If you press the VIDEO SEL. button, Video output mode is changed in regular sequence in no disc mode. (COMPOSITE/S-VIDEO → COMPONENT (I-SCAN) → HDMI/COMPONENT(P-SCAN))
 - If the Yes/No selection in the Display Setup sub Menu is not made within 10 seconds, the screen returns to the previous menu.

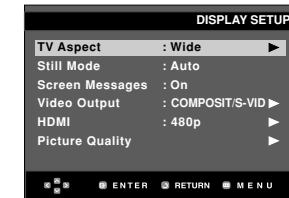

2 Still Mode

These options will help prevent picture shake in still mode and display small text clearer.

- Auto : When selecting Auto, Field/Frame mode will be automatically converted.
- Field : Select this feature when the screen shakes in the Auto mode.
- Frame : Select this feature when you want to see small letters more clearly in the Auto mode.

3 Screen Messages

Use to turn on-screen messages On or Off.

⑥ HDMI

This setting is used when the unit is connected by HDMI or DVI to Display devices (TV, Projector, etc.).

- Resolution

- 480p : 720 x 480
- 720p : 1280 x 720
- 768p : 1024 x 768
- 1080i : 1920 x 1080

- Format

You can use this function to set HDMI or DVI output's digital data RGB range.

- RGB-Normal : HDMI/DVI Limited range RGB data output.
- RGB-Expand : HDMI/DVI Full range RGB data output.
- YCbCr-(4:4:4) : HDMI Limited range YCbCr-(4:4:4) output.
- YCbCr-(4:2:2) : HDMI Limited range YCbCr-(4:2:2) output.

If you set the HDMI output resolution to 768p, you cannot use YCbCr format.

Limited range - Black/White and color level displayed within Limited data range.

- ex) When the bit depth is 8 bits
- Y : 16~235 - levels of brightness
 - CbCr : 16~240 - levels of color

Full range - Black/White and color level are expressed within full data range.

- ex) When the bit depth is 8 bits
- Y : 0~255 - levels of brightness
 - CbCr : 0~255 - levels of color

- HD-JPEG

- HD : High Definition image source
 - Available when resolution is 720p/768p/1080i in HDMI enabled.
- SD : Standard Definition image source

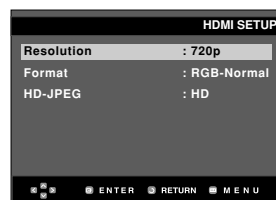

- DVI Output

You can use this function to set HDMI to DVI output format.

When HDMI to DVI cable is plugged in TV, you can select either Mode A or Mode B to set up the DVI output.

- This function corrects a TV screen when it is not centered to secure a normal view.
- If HDMI to DVI Output is set incorrectly, the screen can be biased.

⑥ Picture Quality

- Black Level : Adjusts the brightness of the screen.(On or Off) It does not function in Progressive mode.
- Sharpness : Level 1 ~ Level 5
- Brightness : Level 1 ~ Level 5
- Color Saturation : Level 1 ~ Level 5

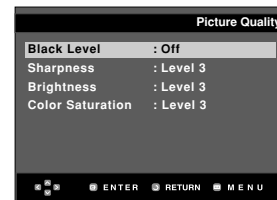

- **Consult your TV User's Manual to find out if your TV supports Progressive Scan. If Progressive Scan is supported, follow the TV User's Manual regarding Progressive Scan settings in the TV's menu system.**
- **If Video Output is set incorrectly, the screen may be distorted.**
- **The resolutions available for HDMI output depend on the connected TV or projector. For details, see the user's manual of your TV or projector.**
- **When the resolution is changed during playback, it may take a few seconds for a normal image to appear.**
- **If you set the HDMI output resolution 720p or 1080i, HDMI output provides better picture quality.**

Setting Up the Parental Control

The Parental Control function works in conjunction with DVDs that have been assigned a rating, which helps you control the types of DVDs that your family watches. There are up to 8 rating levels on a disc.

1 With the unit in Stop mode, press the **MENU** button.

2 Press the **▲/▼** buttons to select **Setup**, then press the **▶** or **ENTER** button.

3 Press the **▲/▼** buttons to select **Parental Setup**, then press the **▶** or **ENTER** button.

4 Press the **▶** or **ENTER** button to select **Yes** if you want to use a password. The Enter Password screen appears.

5 Enter your password. The Re-enter Password screen appears to confirm the password. Enter your password again. The player is locked (🔒).

◀ To exit the setup menu, press the **MENU** button.

CHANGING SETUP MENU

Setting Up the Rating Level

1
With the unit in Stop mode, press the **MENU** button.

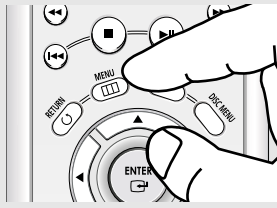

2
Press the ▲/▼ buttons to select **Setup**, then press the ► or **ENTER** button.



3
Press the ▲/▼ buttons to select **Parental Setup**, then press the ► or **ENTER** button.

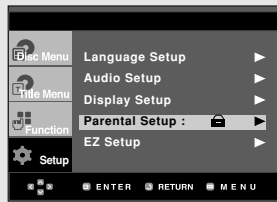

4
Enter your password.



5
Press the ▲/▼ buttons to select **Rating Level**, then press the ► or **ENTER** button.

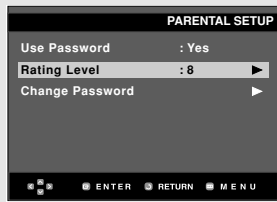

6
Press the ▲/▼ buttons to select the Rating Level you want, then press the ► or **ENTER** button.
e.g.) Setting up in **Level 6**.



◀ To exit the setup menu, press the **MENU** button.

For example, if you select up to Level 6, discs that contain Level 7, 8 will not play.

CHANGING SETUP MENU

Changing the Password

1
With the unit in Stop mode, press the **MENU** button.

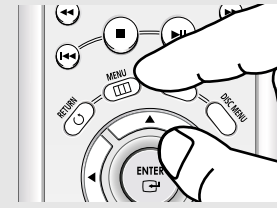

2
Press the ▲/▼ buttons to select **Setup**, then press the ► or **ENTER** button.



3
Press the ▲/▼ buttons to select **Parental Setup**, then press the ► or **ENTER** button.
The Enter Password screen appears.
Enter your password.



4
Press the ▲/▼ button to select **Change Password**, then press the ► or **ENTER** button.
Enter your new password.
Re-enter the new password again.

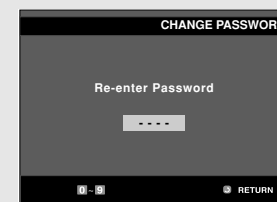
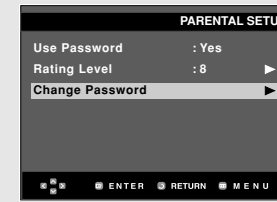

◀ To exit the setup menu, press the **MENU** button.

Note
If you have forgotten your password, see "Forgot Password" in the Troubleshooting Guide.

Chapter 6

REFERENCE

Controlling a TV with the Remote control

The remote control can also be set up to control most TVs. To program the remote control, use the code that corresponds to your brand.

TV Codes			
BRAND	CODE	BRAND	CODE
ANAM	10, 11, 12, 13, 14, 15, 16, 17, 18	NORDMENDE	72, 73
AIWA	82	NOKIA	74
BANG&OLUFSEN	57	PANASONIC	53, 54, 74, 75
BLAUPUNKT	71	PHILIPS	06, 55, 56, 57
BRANDT	73	PHONOLA	06, 56, 57
BRIONVEGA	57	PIONEER	58, 59, 73, 74, 75
CGE	52	RADIOLA	06, 56
CONTINENTAL EDISON	75	RADIOMARELLI	57
DAEWOO	19, 20, 23, 24, 25, 26, 27, 28, 29, 30, 31, 32, 33, 34	RCA	45, 46
		REX	74
EMERSON	64	SABA	57, 72, 73, 74, 75
FERGUSON	73	SALORA	74
FINLUX	06, 49, 57	SAMSUNG	01, 02, 03, 04, 05, 06, 07, 08, 09
FORMENTI	57	SANYO	41, 42, 43, 44, 48
FUJITSU	84	SCHNEIDER	06
GRADIENTE	70	SELECO	74
GRUNDIG	49, 52, 71	SHARP	36, 37, 38, 39, 48
HITACHI	60, 72, 73, 75	SIEMENS	71
IMPERIAL	52	SINGER	57
JVC	61, 79	SINUDYNE	57
LG	06, 19, 20, 21, 22, 78	SONY	35, 48
LOEWE	06, 69	TELEAVA	73
LOEWE OPTA	06, 57	TELEFUNKEN	67, 73, 75, 76
MAGNAVOX	40	THOMSON	72, 73, 75
METZ	57	THOMSON ASIA	80, 81
MITSUBISHI	06, 48, 62, 65	TOSHIBA	47, 48, 49, 50, 51, 52
MIVAR	52, 77	WEGA	57
NEC	83	YOKO	06
NEWSAN	68	ZENITH	63
NOBLEX	66		

1. Turn on the TV.
2. Point the DVD's remote control at the TV.
3. While holding the TV POWER button down, enter the code for your brand.
4. If the TV turns off, setup is complete. Enter other codes of the same brand if the first code does not work.

You can control the TV POWER, CH (∧, ∨), VOL (+, -) and TV/VIDEO functions of another manufacturer's TV.

- The remote control may not be able to control every model TV of the brands listed.
- If you replace the remote control's batteries, set the brand code again.

e.g) For Samsung TVs

While holding down the TV POWER button, enter 0 and then 1.

REFERENCE

Troubleshooting

Before requesting service (troubleshooting), please check the following.

Problem	Action	Page
No operations can be performed with the remote control.	<ul style="list-style-type: none"> • Check the batteries in the remote control. They may need replacing. • Operate the remote control at a distance of no more than 20 feet. • Remove batteries and hold down one or more buttons for several minutes to drain the microprocessor inside the remote control to reset it. Reinstall batteries and try to operate the remote control again. 	P5
Disc does not play.	<ul style="list-style-type: none"> • Ensure that the disc is installed with the label side facing up. • Check the region number of the DVD. 	P8
5.1 channel sound is not being reproduced.	<ul style="list-style-type: none"> • 5.1 channel sound is reproduced only when the following conditions are met. : 1) The DVD player is connected with the proper Amplifier 2) The disc is recorded with 5.1 channel sound. • Check whether the disc being played has the "5.1 ch" mark on the outside. • Check if your audio system is connected and working properly. • In a SETUP Menu, is the Audio Output set to Bitstream? 	P21 P60-61
The  icon appears on screen.	<ul style="list-style-type: none"> • The features or action cannot be completed at this time because: 1. The DVD's software restricts it. 2. The DVD's software doesn't support the feature (e.g., angles). 3. The feature is not available at the moment. 4. You've requested a title or chapter number or search time that is out of range. 	
Disc Menu doesn't appear.	<ul style="list-style-type: none"> • Check if the disc has a Menu. 	
Play mode differs from the Setup Menu selection.	<ul style="list-style-type: none"> • Some of the functions selected in the Setup Menu may not work properly if the disc is not encoded with the corresponding function. 	P53-69
The screen ratio cannot be changed.	<ul style="list-style-type: none"> • The Screen Ratio is fixed on your DVDs. 	P64-65
No audio.	<ul style="list-style-type: none"> • Make sure you have selected the correct Digital Output in the Audio Options Menu. 	P60-61
The screen is blocked	<ul style="list-style-type: none"> • Press the ►► button for more than 5 seconds with no disc inside and the tray closed. All settings will revert to the factory settings. 	P23
Forgot password	<ul style="list-style-type: none"> • Press the ►► button for more than 5 seconds with no disc inside and the tray closed. All settings including the password will revert to the factory settings. Don't use this unless absolutely necessary. 	P67-69
If you experience other problems.	<ul style="list-style-type: none"> • Go to the contents and find the section of the instruction book that contains the explanations regarding the current problem, and follow the procedure once again. • If the problem still cannot be solved, please contact your nearest Samsung authorized service center or call 1-800-SAMSUNG. 	
The picture is noisy or distorted	<ul style="list-style-type: none"> • Make sure that the disc is not dirty or scratched. • Clean the disc. 	P4

REFERENCE

Problem	Action	Page
No HDMI output.	<ul style="list-style-type: none"> Check the Video output is HDMI enabled. Check the connection between the TV and the HDMI jack of DVD player. See if the TV supports this 480p/720p/768p/1080i DVD player. 	P17-18, P66
Abnormal HDMI output screen.	<ul style="list-style-type: none"> If snow noise appears on the screen, it means that TV does not support HDCP (High-bandwidth Digital Content Protection). 	P17-18
HDMI output Jitter.	<ul style="list-style-type: none"> Check your TV system setup correctly. The screen Jitter phenomenon may occur when frame rate is converted from 50Hz to 60Hz for 720P/1080i HDMI (High Definition Multimedia Interface) Output. Please refer to the user's manual of your TV. 	P64-66

REFERENCE

Specifications

General	Power Requirements	AC 120 V~ 60Hz
	Power Consumption	14 W
	Weight	5.1 lbs
	Dimensions	16.9 (W) x 9.8 (D) x 1.9 (H) inches
	Operating Temperature Range	+41°F to +95°F
	Operating Humidity Range	10 % to 75 %
Disc	DVD (DIGITAL VERSATILE DISC)	Reading Speed : 3.49 ~ 4.06 m/sec. Approx. Play Time (Single Sided, Single Layer Disc) : 135 min.
	CD : 3 1/2" (COMPACT DISC)	Reading Speed : 4.8 ~ 5.6 m/sec. Maximum Play Time : 74 min.
	CD : 8Cm (COMPACT DISC)	Reading Speed : 4.8 ~ 5.6 m/sec. Maximum Play Time : 20 min.
	VCD : 3 1/2"	Reading Speed : 4.8 ~ 5.6 m/sec. Maximum Play Time : 74 min. (Video + Audio)
Video Output	Composite Video	1 channel : 1.0 Vp-p (75 Ω load)
	Component Video	Y : 1.0 Vp-p (75 Ω load)
		Pr : 0.70 Vp-p (75 Ω load) Pb : 0.70 Vp-p (75 Ω load)
	S-Video	Luminance Signal : 1.0 Vp-p (75 Ω load) Chrominance Signal : 0.3 Vp-p (75 Ω load)
HDMI	480p, 720p, 768p, 1080i	
Audio Output	2 Channel	L(1/L), R(2/R)
	5.1 Channel	F/L, F/R, R/L, R/R, C/T, S/W
	Digital Audio Output	Optical/Coaxial
	*Frequency Response	48 kHz Sampling : 4 Hz to 22 kHz 96 kHz Sampling : 4 Hz to 44 kHz
	*S/N Ratio	110 dB
	*Dynamic Range	100 dB
	*Total Harmonic Distortion	0.004 %

*: Nominal specification

- Samsung Electronics Co., Ltd reserves the right to change the specifications with out notice.
- Weight and dimensions are approximate.

Warranty

MEMO

LIMITED WARRANTY TO ORIGINAL PURCHASER

Samsung Electronics Canada Inc.(SECA), warrants that this product is free from defective material and workmanship.

SECA further warrants that if this product falls to operate properly within the specified warranty period and the failure is due to improper workmanship or defective materials, SECA will repair or replace the product at its option.

All warranty repairs must be performed by a SECA Authorized Service Center. (The name and address of the location nearest you can be obtained by calling toll free: 1- 800- SAMSUNG)

LABOR

One year (Carry- in)

PARTS

One year

On carry-in models, transportation to and from the service center is the customer's responsibility.

The original dated sales receipt must be retained by the customer and is the only acceptable proof of purchase. It must be presented to the authorized service center at the time service is requested.

EXCLUSIONS (WHAT IS NOT COVERED)

This warranty does not cover damage due to accident, fire, flood and/ or other acts of God; misuse, incorrect line voltage, improper installation, improper or unauthorized repairs, commercial use or damage that occurs in shipping. Exterior and interior finish, lamps, glass are not covered under this warranty. Customer adjustments which are explained in the instruction manual are not covered under the terms of this warranty. This warranty will automatically be voided for any unit found with a missing or altered serial number. This warranty is valid only on products purchased and used in Canada.

HEADQUARTERS
SAMSUNG ELECTRONICS CANADA, INC.
7037 FINANCIAL DRIVE MISSISSAUGA, ONTARIO L5N 6R3 CANADA
FABRIQUE EN CORÉE
TEL: 1-905-542-3837
www.samsung.ca

Consignes de sécurité importantes

- 1) Lisez attentivement chacune des consignes énumérées ci-dessous.
- 2) Conservez ces consignes dans un lieu sûr.
- 3) Faites attention à tous les avertissements et à toutes les mises en garde.
- 4) Assurez-vous de bien suivre toutes les instructions d'utilisation.
- 5) N'utilisez pas cet appareil près de l'eau.
- 6) Utilisez un chiffon sec seulement pour épousseter cet appareil.
- 7) Évitez d'obstruer les ouvertures de ventilation. Positionnez l'appareil conformément aux instructions du fabricant.
- 8) Ne placez pas l'appareil près d'une source de chaleur, telle qu'un radiateur, un registre de chaleur ou tout autre appareil électrique qui dégage de la chaleur (y compris les amplificateurs).
- 9) Ne touchez pas au dispositif de sécurité de polarisation ou de raccordement à la masse. Une fiche polarisée possède deux lames, dont l'une est plus large que l'autre. Une fiche du type mise à la terre est dotée de trois broches, dont l'une pour la terre. La lame large de la fiche polarisée ou la troisième broche de la fiche avec mise à la terre sont prévues par mesure de sécurité. Si la fiche fournie ne convient pas à la prise murale, consultez un électricien et faites remplacer la prise.
- 10) Protégez le cordon d'alimentation. Placez-le de telle sorte qu'on ne puisse pas marcher dessus ni l'écraser. Prenez grand soin du cordon, en particulier au niveau de la fiche, de la prise murale et à la sortie de l'appareil.
- 11) N'utilisez que les accessoires indiqués par le fabricant.
- 12) Placez cet appareil uniquement sur une table, une étagère, un socle ou un chariot recommandé par le fabricant ou vendu avec cet appareil. Si vous utilisez un chariot pour déplacer l'appareil, usez de précaution.
- 13) Avant de déplacer l'appareil, débranchez-le. Si vous utilisez un chariot pour ce faire, usez de précaution. La combinaison chariot-appareil pourrait se renverser et provoquer des blessures graves.
- 14) Cet appareil doit être confié à un réparateur agréé si la fiche ou le cordon d'alimentation ont été endommagés ; si des objets sont tombés à l'intérieur de l'appareil ou un liquide y a été répandu ; si l'appareil a été exposé à la pluie ou à l'humidité ; si l'appareil ne fonctionne pas normalement ou s'il a fait l'objet d'une chute.



Précautions



POUR ÉVITER LE RISQUE D'UN CHOC ÉLECTRIQUE, NE JAMAIS RETIRER LE CAPOT DE L'APPAREIL. AUCUN ÉLÉMENT NÉCESSAIRE À L'UTILISATEUR N'EST PLACÉ À L'INTÉRIEUR DE L'APPAREIL. RÉFÉREZ-VOUS AU SERVICE APRÈS-VENTE ET CONSULTEZ UN TECHNICIEN QUALIFIÉ EN CAS DE BESOIN.

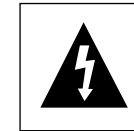

Ce symbole indique la présence d'une haute tension électrique à l'intérieur de l'appareil qui risque de provoquer un choc électrique et des dégâts corporels.



Ce symbole indique des instructions importantes à respecter lors de l'utilisation de cet appareil.

ATTENTION : LE LECTEUR DVD UTILISE UN RAYONNEMENT LASER VISIBLE QUI PEUT PROVOQUER DES LÉSIONS EN CAS D'EXPOSITION AUX RADIATIONS DANGEREUSES. ASSUREZ-VOUS DE RESPECTER CORRECTEMENT LES INSTRUCTIONS POUR MANIPULER LE LECTEUR.

ATTENTION

Attention: Pour éviter les chocs électriques, introduire la lame la plus large de la fiche dans la borne correspondante de la prise et pousser jusqu'au fond.

Pour prévenir une interférence électromagnétique avec des appareils électriques, tels que poste de radio ou téléviseur, utilisez les câbles et connecteurs prévus pour la connexion.

CLASS 1 LASER PRODUCT
KLASSE 1 LASER PRODUKT
LUOKAN 1 LASER LAITE
KLASS 1 LASER APPARAT
PRODUCTO LÁSER CLASE 1

ATTENTION

CE PRODUIT UTILISE UN FAISCEAU LASER. EN OPÉRANT UN CONTRÔLE, UN AJUSTEMENT, OU TOUTE PROCÉDURE AUTRE QUE CELLES INDICQUÉES DANS CE MANUEL, VOUS VOUS EXPOSEZ À DES RADIATIONS DANGEREUSES. NE JAMAIS OUVRIR LE CAPOT ET NE PAS ESSAYER DE RÉPARER LE LECTEUR VOUS-MÊME. TOUTE RÉPARATION DOIT ÊTRE EFFECTUÉE PAR UN TECHNICIEN QUALIFIÉ.

Remarque:

- Cet appareil ne fonctionne qu'avec une alimentation électrique en 120 V c.a., 60 Hz. Il n'est pas opérationnel dans d'autres conditions.
- Ce lecteur DVD est conçu et fabriqué pour répondre au Region Management Information. Si le code régional du disque DVD ne correspond pas à celui du lecteur DVD, l'appareil ne peut pas lire le disque.
- Le produit accompagnant ce manuel de l'utilisateur est placé sous licence concernant certains droits de propriété intellectuelle détenus par des tiers. Ce produit est notamment sous licence et est protégé par les brevets américains suivants : 5,991,715, 5,740,317, 4,972,484, 5,214,678, 5,323,396, 5,539,829, 5,606,618, 5,530,655, 5,777,992, 6,289,308, 5,610,985, 5,481,643, 5,544,247, 5,960,037, 6,023,490, 5,878,080, et par le brevet américain en cours de publication n°2001-44713-A1.

Cette licence est limitée à une utilisation privée et non commerciale par le consommateur de l'objet de la licence. Aucun droit n'est accordé pour une utilisation commerciale. La licence ne couvre aucun autre produit que celui-ci et elle ne s'étend pas aux produits et aux processus non couverts par une licence conformément aux normes ISO/IEC 11172-3 ou ISO/IEC 13818-3 utilisés ou vendus en complément de ce produit. La licence ne couvre que l'utilisation de ce produit pour encoder et/ou décoder des fichiers audio conformément aux normes ISO/IEC 11172-3 ou ISO/IEC 13818-3. Aucun droit n'est accordé par cette licence concernant des fonctions ou des caractéristiques du produit non conformes aux normes ISO/IEC 11172-3 ou ISO/IEC 13818-3.

Attention

- Avant de connecter d'autres éléments au lecteur, assurez-vous que tout est débranché.
- Ne déplacez pas le lecteur pendant qu'il est en marche. Sinon le disque risque d'être rayé ou brisé et les parties intérieures du lecteur risquent également d'être endommagées.
- Ne placez jamais un vase rempli d'eau ou des objets en métal, sur le lecteur quelle que soit leur taille.
- Ne touchez pas le plateau du disque avec les mains.
- Toutes les influences extérieures telles que les lumières et l'électricité statique peuvent provoquer un mauvais fonctionnement du lecteur. Si c'est le cas, éteignez le lecteur et remettez-le en marche en appuyant sur la touche POWER. Ou bien débranchez, puis rebranchez le câble d'alimentation de la prise secteur. Le lecteur fonctionnera ainsi normalement.
- Enlevez le disque et débranchez le lecteur après usage.
- Déconnectez le câble secteur si vous ne l'utilisez pas pendant une longue période.
- Nettoyez le disque en l'essuyant en ligne droite du centre vers l'extérieur.

Rangement des disques

Faites attention à ne pas endommager les disques car les données qu'ils renferment sont très vulnérables aux conditions extérieures.

- N'exposez pas directement les disques au soleil.
- Gardez-les dans un endroit bien aéré.
- Rangez-les verticalement.
- Rangez-les dans un étui propre.

Entretien du lecteur

Pour des raisons de sécurité, assurez-vous que le câble d'alimentation est bien débranché de la prise secteur.

- Ne vous servez pas de benzène, de diluants ou d'autres solvants pour le nettoyage.
- Essuyez le lecteur avec un chiffon doux.

Avant de commencer

Accessoires



Télécommande



Piles pour la télécommande (AAA)

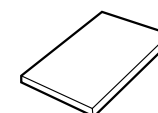

Mode d'emploi

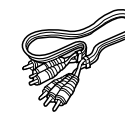

Câble de connexion Vidéo/Audio



Câble de connexion Anynet

Installation des piles dans la télécommande

1

Enlevez le couvercle du compartiment des piles de la face arrière de la télécommande.

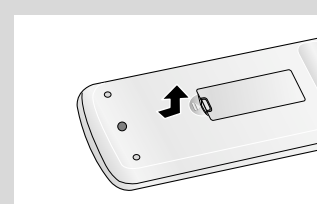

2

Insérez 2 nouvelles piles de type "AAA". Assurez-vous qu'elles sont bien placées en accord avec la polarité indiquée.

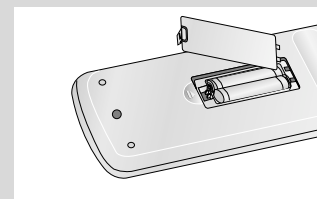

3

Refermez le couvercle du compartiment.

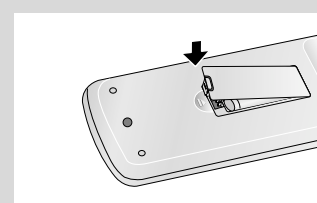

Si la télécommande ne fonctionne pas:

- Vérifiez la polarité des piles.
- Vérifiez l'état d'usure des piles.
- Vérifiez que le capteur de la télécommande n'est pas obstrué.
- Vérifiez l'absence de lumière fluorescente à proximité.

Consignes de sécurité Importantes.....	2
Précautions.....	3
Avant de commencer.....	5
Chapitre 1: Installation	
Caractéristiques des disques.....	7
Types et caractéristiques des disques.....	8
Description.....	9
Télécommande.....	12
Chapitre 2: Branchements	
Choix de la connexion.....	13
Chapitre 3: Fonctions Elémentaires	
Lecture des disques.....	23
Recherche et saut de chapitre ou de plage.....	25
Utilisation de la fonction d'affichage.....	26
Utilisation du menu Disque et du menu Titres.....	28
Utilisation du menu des fonctionnalités.....	29
Lecture répétée.....	30
Relecture au ralenti.....	31
Programmation de la lecture dans un ordre choisi.....	32
Chapitre 4: Fonctions Avancées	
Réglage du rapport d'aspect hauteur-largeur de l'écran (EZ View).....	33
Sélection de la langue d'écoute.....	35
Sélection de la langue des sous-titres.....	36
Sélection de l'angle de prise de vue à l'écran.....	37
Fonction Instant Replay/Skip.....	37
Utilisation des repères.....	38
Utilisation des fonctions avancées.....	40
Lecture DVD AUDIO.....	41
Lecture Super Audio CD.....	44
Menu Clips pour MP3/WMA/JPEG.....	47
Modifier un Dossier.....	47
Lecture de MP3/WMA.....	48
Lecture de CD images.....	50
Lecture de CD images pour JPEG HD.....	51
Chapitre 5: Changement du Menu Configuration	
Utilisation du menu de configuration.....	53
Configuration de EZ-Setup (Configuration facile).....	54
Configuration des options de langue.....	56
Configuration des options audio.....	60
Configuration des options d'affichage.....	64
Configuration du contrôle parental.....	67
Chapitre 6: Fiche Technique	
Contrôle du téléviseur avec la télécommande.....	70
Problèmes et solutions.....	71
Spécifications.....	73
Garantie.....	74

Chapitre 1

INSTALLATION

Caractéristiques des disques

Excellente qualité sonore

Le système Dolby Digital mis au point par Dolby Laboratories, vous garantit une reproduction sonore de haute qualité.

Format écran

Vous permettant de choisir entre le format écran normal (4/3) ou bien le format grand écran (16/9).

Ralenti variable

Vous pouvez visionner une séquence importante en faisant varier la vitesse du ralenti.

Lecture de programme (CD)

Vous pouvez programmer les plages dans l'ordre de votre choix.

Contrôle parental (DVD)

Le contrôle parental permet aux utilisateurs de fixer le seuil au-delà duquel ils interdisent à leurs enfants de regarder des films de violence ou réservés aux adultes.

Fonctions variées du menu affiché

Vous pouvez sélectionner la langue d'écoute et des sous-titres, ainsi que l'angle de vue que vous préférez pendant la lecture.

Balayage progressif

Le balayage progressif améliore l'image en doublant le nombre de lignes de balayage associé à l'affichage classique par balayage entrelacé.

EZ VIEW (Visionnement facile) (DVD)

La fonction Easy View permet de régler l'image en fonction du format de votre écran de télévision (16/9 ou 4/3).

Digital Photo Viewer (JPEG) (visionneur de photos numériques)

Grâce à ce visionneur, vous pouvez voir des images numériques sur votre téléviseur.

Répétition

Vous pouvez écouter une chanson ou visionner un film plusieurs fois par une simple pression sur la touche REPEAT.

MP3/WMA

Cet appareil peut lire des disques gravés à partir de fichiers MP3/WMA.

Fonction de reprise de lecture (DVD)

Lors de la lecture d'un film, cette fonction permet de visionner les 10 secondes qui précèdent la scène en cours.

Instant Skip (saut instantané) (DVD)

Cette fonction vous permet d'effectuer des sauts de pistes pour faire avancer la lecture de 10 secondes.

Super Audio CD

La technologie Super Audio CD est un format audio de haute qualité permettant des fréquences d'échantillonnage plus complètes, plus riches par rapport au mode de lecture des CD ordinaires.

DVD AUDIO

La technologie DVD est un format spécifiquement conçu pour offrir la fidélité audio la plus élevée que puisse produire un DVD.

HDMI (High Definition Multimedia Interface)

HDMI diminue le bruit d'image en permettant un cheminement pur du signal vidéo/audio numérique entre le lecteur et votre TV.

Remarque

- Disques ne pouvant être lus par ce lecteur.
- DVD-ROM • DVD-RAM
- CD-ROM • CDV
- CDI • CVD
- Disques CDG: uniquement lecture audio, sans les graphiques.
- La capacité de lecture dépend des conditions d'enregistrement.
- DVD-R, +R
- CD-RW
- DVD+RW, -RW (V mode)
- Il se peut que que l'unité ne lise pas certains CD-R, CD-RW, et DVD-R en raison du type d'enregistrement.

PROTECTION CONTRE LA COPIE

Nombreux sont les disques DVD protégés contre la copie. Ainsi vous ne pouvez connecter votre lecteur DVD que directement à la télévision et non au magnétoscope. Si vous le connectez à un magnétoscope, vous n'obtiendrez que des images déformées par le système de protection MACROVISION.





Ce lecteur DVD intègre des technologies destinées à respecter la propriété intellectuelle dont les droits sont protégés par des brevets américains et des procédés de contrôle de la propriété de Macrovision Corporation et d'autres compagnies. L'utilisation de cette technologie doit être autorisée par Macrovision Corporation. Elle est limitée à l'usage domestique ou aux utilisations strictement définies par Macrovision Corporation. Les modifications techniques ou le démontage sont interdits.

PROGRESSIVE SCAN OUTPUTS (525p)









"LES CONSOMMATEURS DOIVENT NOTER QUE TOUS LES TÉLÉVISEURS À HAUTE DÉFINITION NE SONT PAS TOTALEMENT COMPATIBLES AVEC CET APPAREIL ET QU'UNE ERREUR PEUT SURVENIR SUR L'IMAGE AU MOMENT DU BALAYAGE PROGRESSIF DES APPAREILS 525 . IL EST RECOMMANDÉ À L'UTILISATEUR DE BASCULER LA CONNEXION VERS LA SORTIE 'DÉFINITION STANDARD'. SI VOUS AVEZ DES QUESTIONS CONCERNANT LA COMPATIBILITÉ DES MODÈLES 525P DE NOTRE LECTEUR DVD, VEUILLEZ CONTACTER NOTRE CENTRE DE SAMSUNG SERVICE CONSOMMATEURS."

Types et caractéristiques des disques

Ce lecteur DVD peut lire les disques de types suivants qui sont identifiables par leur logo.

Type de disque	ype d'enregistrement	Taille des disques	Durée maximale de lecture	Caractéristiques
DVD-VIDEO 	Audio + Video	12 Cm	Face unique 240 min. Double face 480 min.	- Grâce aux systèmes Dolby Digital, MPEG-2 et DTS, le DVD offre une excellente qualité audio et vidéo. - Les fonctions vidéo et audio peuvent être facilement sélectionnées sur le menu à l'écran.
		8 Cm	Face unique 80 min. Double face 160 min.	
VIDEO-CD 	Audio + Video	12 Cm	74 min.	- Qualité vidéo identique au système VHS avec un son de la qualité d'un CD audio et une technologie de compression MPEG1.
		8 Cm	20 min.	
AUDIO-CD 	Audio	12 Cm	74 min.	- Les disques compacts étant enregistrés avec un signal numérique, la qualité sonore est irréprochable, avec moins de distorsion et sans risque d'usure ou de détérioration.
		8 Cm	20 min.	
DVD-AUDIO 	Audio + Video	12 Cm	400 min.	- La technologie DVD est un format spécifiquement conçu pour offrir la fidélité audio la plus élevée que puisse produire un DVD.
Super Audio CD 	Audio	12 Cm	74 min.	- La technologie Super Audio CD est un format audio de haute qualité permettant des fréquences d'échantillonnage plus complètes, plus riches par rapport au mode de lecture des CD ordinaires.

Notation sur lae disque

	Code régional de lecture
	Système de diffusion adopté au Royaume Uni, France, Allemagne, etc
	Disque Dolby numérique
	Disque stéréo
	Disque audio numérique
	Disque DTS
	Disque encodé en MP3
	Disque DVD AUDIO
	Disque Super Audio CD

N'insérez qu'un DVD à la fois. Si vous en insérez plusieurs, ils ne pourront être lus et risqueront d'endommager le lecteur.

FRA-8

Code régional de lecture

Le lecteur DVD et les disques sont codés différemment selon les parties du monde. Il faut donc le code correspondant à chaque région pour un bon fonctionnement du lecteur. Si vous tentez de lire un disque DVD avec un code incorrect, le lecteur ne fonctionnera pas et un message d'erreur apparaîtra.

Les codes régionaux pour ce lecteur figurent sur la face arrière du lecteur.
Canada est Régional 1

Description

Face avant

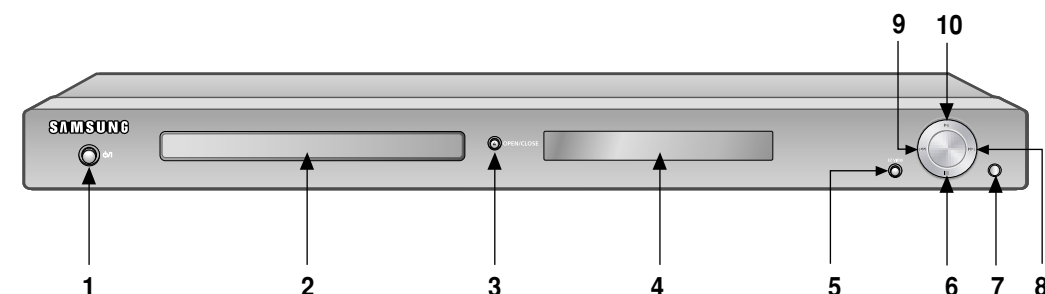

1. STANDBY/ON (⏻/⏻)

Lorsque vous branchez l'appareil, le voyant s'allume. Si vous appuyez sur la touche STANDBY/ON, le voyant s'éteint et l'appareil s'allume.

2. Tiroir à disque

Permet de charger un disque.

3. Touche OPEN/CLOSE (▲)

Pour ouvrir ou fermer le tiroir à disque.

4. Afficheur

Il contient tous les indicateurs de fonctionnement.

5. EZ VIEW

Le format d'image peut facilement être adapté au format de votre écran de télévision (16/9 ou 4/3).

6. Touche STOP (■)

Pour arrêter la lecture du disque.

7. Récepteur de la télécommande

8. Touche SKIP (▶) / SEARCH

Permet une recherche avant. Utilisez pour sauter un titre, chapitre ou piste.

9. SKIP (◀) / SEARCH

Permet une recherche arrière. Utilisez pour sauter un titre, chapitre ou pis

10. PLAY/PAUSE (▶||)

Pour démarrer ou arrêter temporairement la lecture du disque.

FRA-9

Afficheur

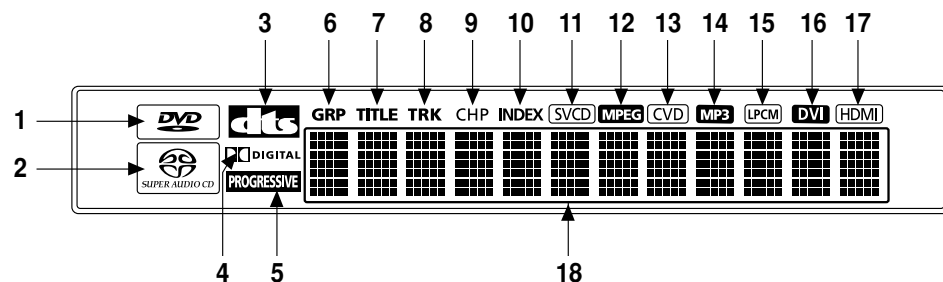

1. DVD : Le DVD est chargé.
Audio : Le disque DVD-Audio est en cours de lecture
 2. Super Audio CD est chargé
 3. Bortie DTS (Digital Theater System)
 4. Disque Dolby Numérique
 5. Sortie Vidéo à Balayage Progressif
 6. DVD-Audio : Numéro du groupe
 7. DVD-Video : Numéro du titre
 8. DVD-Audio, CD, CD Video, CD Super Audio : Numéro du morceau
 9. DVD-Video : Numéro du chapitre
 10. DVD-Audio : Numéro de l'index
 11. Indicateurs du type de disque : SVCD (Super VCD), VCD, CD
 12. Sortie Audio MPEG
 13. Indicateurs du disque CVD (Chinese VCD)
 14. Sortie Audio MP3
 15. Sortie Audio PCM linéaire
 16. S'allume si le dispositif connecté au jack HDMI est un dispositif DVI.
 17. S'allume si le dispositif connecté au jack HDMI est un dispositif HDMI.
 18. Affiche différents messages concernant des opérations comme lecture, arrêt, en chargement,...
- no DISC** : Aucun disque n'est chargé
OPEN : Le tiroir du disque est ouvert.
LOAD : Chargement des informations

Face arrière

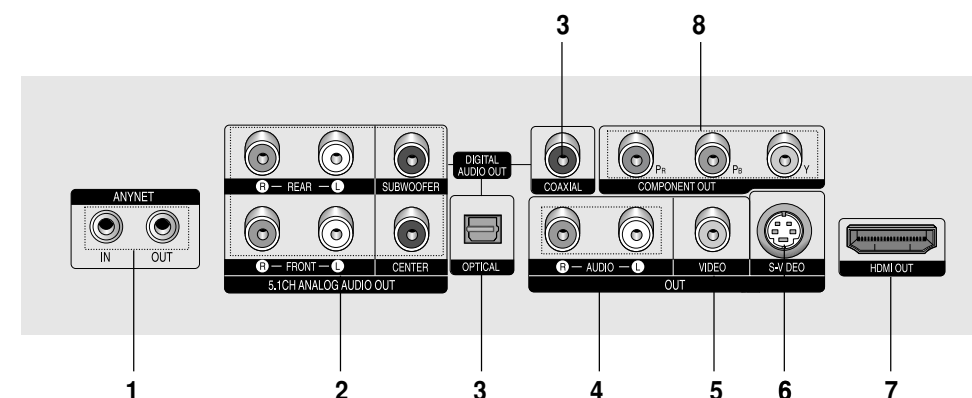

1. **PRISES ANYNET**
 - Utilisez le câble Anynet pour brancher la prise Anynet de votre téléviseur ou de votre périphérique AV.
2. **5.1CH ANALOG AUDIO OUT JACKS**
 - Connectez le lecteur à un amplificateur avec les prises d'entrée analogique 5.1 canaux.
3. **SORTIE DIGITAL AUDIO OUT**
 - Utilisez un câble optique ou coaxial numérique pour le raccordement à un amplificateur Dolby Digital compatible.
 - Munissez-vous d'un câble numérique optique ou coaxial pour effectuer le raccordement à un amplificateur A/V équipé d'un décodeur Dolby Digital, MPEG2 ou DTS.
4. **SORTIE ANALOG AUDIO OUT**
 - Branchez aux prises femelles audio de votre téléviseur, récepteur audio/vidéo.
5. **SORTIE VIDEO OUT (signal vidéo)**
 - Connectez le lecteur à l'entrée vidéo de votre téléviseur à l'aide d'un cordon coaxial.
 - La sortie vidéo dans le Menu Paramétrages doit être paramétrée sur COMPOSÉ/S-VIDEO.
6. **SORTIE S-VIDEO OUT**
 - Pour une meilleure qualité d'image, utilisez le câble S-vidéo en le connectant à l'entrée S-vidéo de votre téléviseur.
 - La sortie vidéo dans le Menu Paramétrages doit être paramétrée sur COMPOSÉ/S-VIDEO.
7. **PRISE DE SORTIE HDMI**
 - Utilisez le câble HDMI ou HDMI-DVI pour relier cette prise à la prise HDMI ou DVI de votre téléviseur pour augmenter la qualité de l'image.
 - Si le câble HDMI est branché sur un téléviseur doté d'une sortie HDMI, le mode HDMI s'active automatiquement au bout de 10 secondes.
 - Si vous souhaitez utiliser les sorties Vidéo, S-Video ou Component, débranchez le câble HDMI.
8. **SORTIE COMPONENT VIDEO OUT**
 - Utilisez ces prises si vous possédez un téléviseur avec prises. Élément vidéo Pr, Pb et Y.
 - Si HDMI/COMPOSANT(P-SCAN) est sélectionné dans le menu Configuration, le mode P-SCAN fonctionnera.
 - Si COMPOSANT(I-SCAN) est sélectionné dans le menu Configuration, le mode I-SCAN fonctionnera.

Remarque

- Référez-vous au manuel de l'utilisateur de votre récepteur pour savoir si votre TV prend en charge le balayage progressif(P-SCAN). Si le mode Balayage progressif est pris en charge, suivez les instructions du manuel d'utilisation du téléviseur relatives aux réglages du balayage progressif dans les menus du téléviseur.
- Si vous avez sélectionné HDMI/COMPOSANT (P-SCAN) et Sortie Video Out HDMI dans le menu Configuration, les prises Video et S-Video ne fonctionnent pas.
- La sortie HDMI de cet appareil ne peut être connectée au jack DVI d'une TV ou d'un autre dispositif en utilisant un adaptateur de conversion. Pour cela, il est nécessaire d'utiliser une TV ou un dispositif d'affichage ayant une entrée compatible HDCP.
- Il peut n'y avoir aucune sortie d'image si le lecteur DVD est connecté à une TV ou à un dispositif d'affichage non compatible avec le format ci-dessus.
- Pour plus de détails sur la prise HDMI, reportez-vous au manuel d'instructions du téléviseur.
- Voir page 64 ~ 66 pour obtenir plus d'informations à propos de l'utilisation du menu Paramétrage.

Télécommande

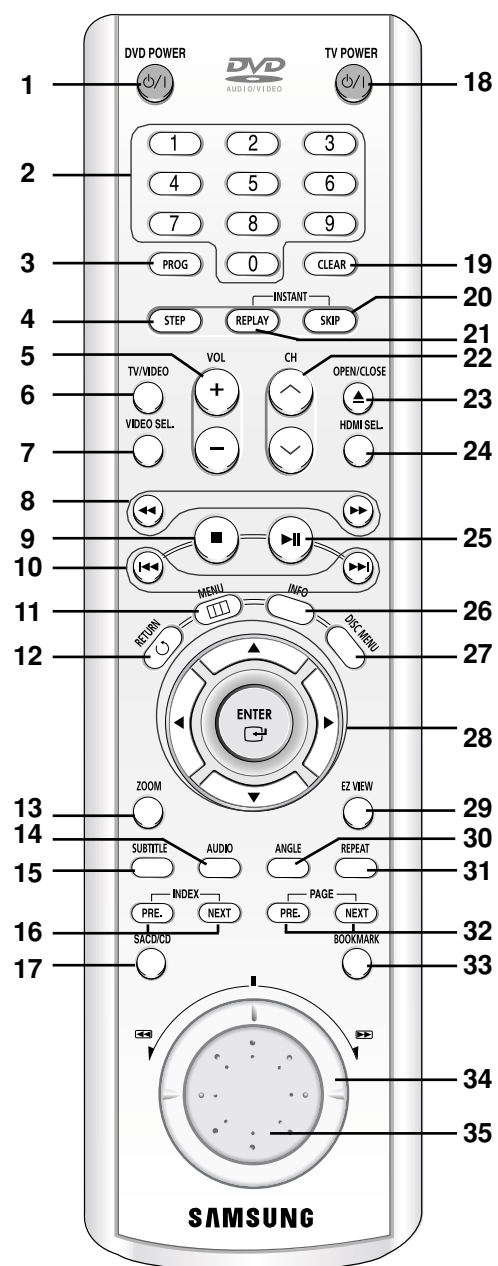

1. **Touche DVD POWER**
Pour mettre l'appareil sous tension ou hors tension.
2. **Touches numériques**
3. **Touche PROG**
Cette touche vous permet d'effectuer la programmation selon un ordre spécifique.
4. **Touche STEP**
Pour avancer la lecture image par image.
5. **Touches VOL (+, -)**
Ces touches permettent de régler le volume.

6. **Touche TV/VIDEO**
Appuyez sur cette touche pour afficher les sources vidéo disponibles (p. ex., TV, câble, vidéo).
7. **Touche VIDEO SEL.**
Sert à sélectionner le format de sortie vidéo.
8. **Touches SEARCH (◀ / ▶)**
Permet une recherche avant ou arrière.
9. **Touche STOP (■)**
10. **Touches SKIP (▶▶ / ▶▶)**
Utilisez pour sauter un titre, chapitre ou piste.
11. **Touche MENU**
Pour afficher le menu des réglages du lecteur DVD.
12. **Touche RETURN**
Pour revenir au menu précédent.
13. **Touche ZOOM**
Permet d'agrandir l'image DVD.
14. **Touche AUDIO**
Appuyez sur cette touche pour modifier les options audio.
15. **Touche SUBTITLE**
16. **Touches INDEX**
Utilisez ces touches pour sauter l'INDEX
17. **Touches SACD/CD**
Sert à sélectionner le mode de lecture : SACD ou CD
18. **Touche TV POWER**
Cette touche sert à mettre le téléviseur sous tension ou hors tension.
19. **Touche CLEAR**
Pour supprimer le menu ou l'affichage à l'écran.
20. **Touche INSTANT SKIP**
Cette fonction vous permet d'effectuer des sauts de pistes pour faire avancer la lecture de 10 secondes.
20. **Touche INSTANT REPLAY**
Cette fonction est utilisée pour une relecture des 10 secondes précédant la scène du film en cours.
22. **Touches CH (▲, ▼)**
Cette touche permet de sélectionner les chaînes.
23. **Touche OPEN/CLOSE (▲)**
Pour ouvrir et fermer le tiroir à disque.
24. **Touche HDMI SEL.**
Réglage de la résolution de sortie HDMI ou DVI.
25. **Touche PLAY/PAUSE (▶||)**
Pour commencer/suspendre la lecture.
26. **Touche INFO**
Pour afficher le mode du disque courant.
27. **Touche DISC MENU**
Affiche le menu disque.
28. **Touche ENTER/▲▼▶◀▶▶**
Déplacez la touche ENTER vers le haut/bas ou vers la gauche/droite pour choisir des options de menus.
29. **Touche EZ VIEW**
Le format d'image peut facilement être adapté au format de votre écran de télévision (16/9 ou 4/3).
30. **Touche ANGLE**
Permet de choisir divers angles de vue d'une scène.
31. **Touche REPEAT**
Pour répéter un titre ou tous les titres.
32. **Touche PAGE**
Utilisez cette touche pour sauter la PAGE
33. **Touche BOOKMARK**
34. **Molette Shuttle (Mode de recherche)**
Pour effectuer une lecture du disque à grande vitesse.
35. **Molette Jog (Mode Step)**
Permet la lecture pas à pas du disque ou avec un CD audio, la recherche des titres.

Chapitre 2

BRANCHEMENTS

Choix de la connexion

Cette page présente quelques exemples de connexions généralement utilisées pour raccorder le lecteur DVD au téléviseur ou à d'autres appareils.

Avant de connecter le lecteur DVD

- Avant de connecter ou de déconnecter les câbles, assurez-vous que le lecteur DVD, le téléviseur et les autres appareils sont bien débranchés de la prise secteur.
- Pour obtenir des informations supplémentaires relatives aux éléments ajoutés (un téléviseur, par exemple), reportez-vous aux modes d'emploi de ces éléments.

Avant de connecter le lecteur DVD

1

A l'aide des câbles vidéo/audio, raccordez les sorties VIDEO (jaune)/AUDIO (rouge et blanche) OUT situées à l'arrière du lecteur DVD aux entrées VIDEO (jaune)/AUDIO (rouge et blanche) IN de votre téléviseur.

2

Allumez le lecteur DVD et téléviseur.

3

Appuyez sur le sélecteur d'entrée de la télécommande de votre téléviseur jusqu'à ce que le signal vidéo du lecteur DVD apparaisse à l'écran.

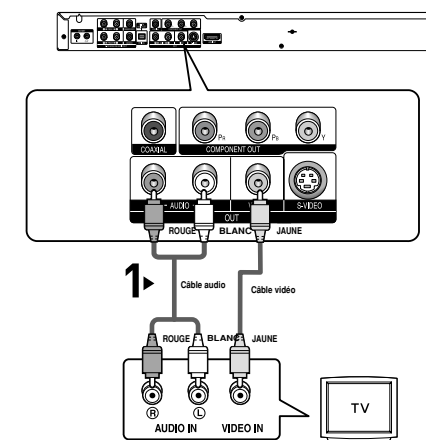

Remarque

- Un bruit peut se faire entendre si le câble audio est trop proche du cordon d'alimentation.
- Si vous souhaitez relier l'appareil à la rubrique Raccordement d'un amplificateur. (voir pp. 20-22).
- Le nombre et l'implémentation des prises peuvent varier en fonction de votre téléviseur. Veuillez vous reporter au manuel d'utilisation de celui-ci pour plus de détails.
- Si votre téléviseur est équipé d'une entrée audio, raccordez-la à la sortie [AUDIO OUT] (prise blanche de gauche) du lecteur DVD.
- Si vous appuyez plusieurs fois sur le bouton VIDEO SEL. lorsque le lecteur ne lit aucun disque ou qu'aucun disque n'est inséré, les options du mode sortie vidéo s'affichent dans l'ordre suivant: (COMPOSE/S-VIDEO → COMPOSANT (I-SCAN) → HDMI/COMPOSANT (P-SCAN))
- Si la Video Output (sortie) dans le Setup Menu (Menu Configuration) est réglée à HDMI/COMPOSANT (P-SCAN), les sorties Vidéo et S-Vidéo ne fonctionnent pas.

BRANCHEMENTS

Raccordement à un téléviseur (sortie S-Video)

- Connexion à un téléviseur à l'aide d'un câble S-Video.
- Profitez d'images en haute définition. Le procédé S-Video sépare les composantes de l'image en signaux noir et blanc (Y) d'une part et couleur (C) d'autre part afin d'offrir une plus grande netteté que le mode Entrée vidéo classique. (les signaux audio sont transmis par l'intermédiaire de la sortie audio).

1

Munissez-vous d'un câble S-Video (non fourni) pour raccorder la sortie **S-VIDEO OUT** située à l'arrière du lecteur DVD à l'entrée **S-VIDEO IN** de votre téléviseur.

2

A l'aide des câbles audio, raccordez les sorties **AUDIO OUT (rouge et blanche)** situées à l'arrière du lecteur DVD aux entrées **AUDIO IN (rouge et blanche)** de votre téléviseur. Allumez le lecteur DVD et le téléviseur.

3

Appuyez sur le sélecteur d'entrée de la télécommande de votre téléviseur jusqu'à ce que le signal S-Video du lecteur DVD apparaisse à l'écran.

4

Réglez la sortie Video Out sur **COMPOSÉ/S-VIDEO** dans le menu Configuration de l'affichage. (voir pp. 64-66). Vous pouvez utiliser la touche **VIDEO SEL.** pour changer le mode de "Video Output(sortie vidéo)". (voir pp. 13).

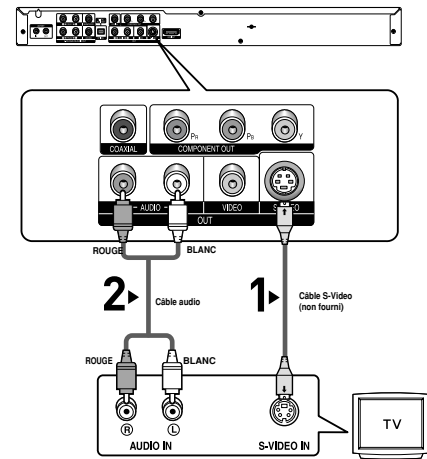

Remarque

- Si vous souhaitez relier l'appareil à un amplificateur, reportez-vous à la rubrique Raccordement d'un amplificateur. (voir pp. 20-22).
- Le nombre et l'implantation des prises peuvent varier en fonction de votre téléviseur. Veuillez vous reporter au manuel d'utilisation de celui-ci pour plus de détails.

BRANCHEMENTS

Raccordement à un téléviseur (affichage entrelacé)

- Connexion à un téléviseur à l'aide des câbles vidéo composante (Component).
- Profitez d'images en haute définition dotées d'un rendu des couleurs parfait. Le procédé Component video sépare les composantes de l'image en signaux noir et blanc (Y), bleu (P_B) et rouge (P_R) afin d'offrir des images nettes et propres. (les signaux audio sont transmis par l'intermédiaire de la sortie audio).

1

À l'aide de câbles de composant vidéo (non compris), raccordez les prises **COMPONENT VIDEO OUT** situées à l'arrière du lecteur DVD aux prises **COMPONENT IN** de votre téléviseur.

2

A l'aide des câbles audio, raccordez les sorties **AUDIO OUT (rouge et blanche)** situées à l'arrière du lecteur DVD aux entrées **AUDIO IN (rouge et blanche)** de votre téléviseur. Allumez le lecteur DVD et le téléviseur.

3

Appuyez sur le sélecteur d'entrée de la télécommande de votre téléviseur jusqu'à ce que le signal de composant du lecteur DVD apparaisse à l'écran.

4

Réglez la sortie Video Out sur **COMPOSANT (I-SCAN)** dans le menu Configuration de l'affichage. (voir pp. 64-66). Vous pouvez utiliser la touche **VIDEO SEL.** pour changer le mode de "Video Output(sortie vidéo)". (voir pp. 12).

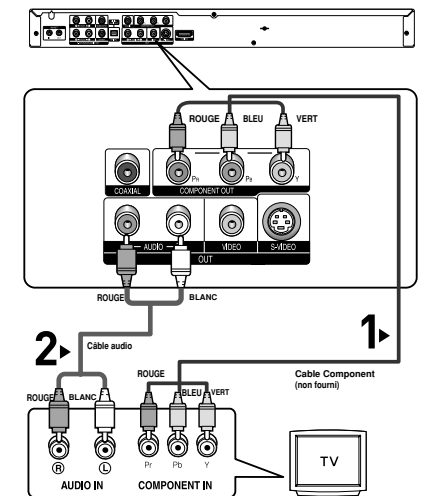

Remarque

- **Si la sortie vidéo est réglée à S-Video alors que les câbles de composant sont connectés, l'image devient rouge.**
- Si vous souhaitez relier l'appareil à un amplificateur, reportez-vous à la rubrique Raccordement d'un amplificateur. (voir pp. 20-22).
- Selon la marque de votre téléviseur, la prise Component peut être repérée par "R-Y, B-Y, Y" ou "Cr, Cb, Y" et non par "P_R, P_B, Y". Le nombre et l'implantation des prises peuvent varier en fonction de votre téléviseur. Veuillez vous reporter au manuel d'utilisation de celui-ci pour plus de détails.

BRANCHEMENTS

Raccordement à un téléviseur (balayage progressif)

1

À l'aide de câbles de composant vidéo (non compris), raccordez les prises **COMPONENT VIDEO OUT** situées à l'arrière du lecteur DVD aux prises **COMPONENT IN** de votre téléviseur.

2

A l'aide des câbles audio, raccordez les sorties **AUDIO OUT (rouge et blanche)** situées à l'arrière du lecteur DVD aux entrées **AUDIO IN (rouge et blanche)** de votre téléviseur. Allumez le lecteur DVD et le téléviseur.

3

Appuyez sur le sélecteur d'entrée de la télécommande de votre téléviseur jusqu'à ce que le signal de composant du lecteur DVD apparaisse à l'écran.

4

Réglez la sortie Video Out sur **HDMI/COMPONENT (P-SCAN)** dans le menu Configuration de l'affichage. (voir pp. 64-66). Vous pouvez utiliser la touche **VIDEO SEL.** pour changer le mode de "Video Output(sortie vidéo)". (voir pp. 13).

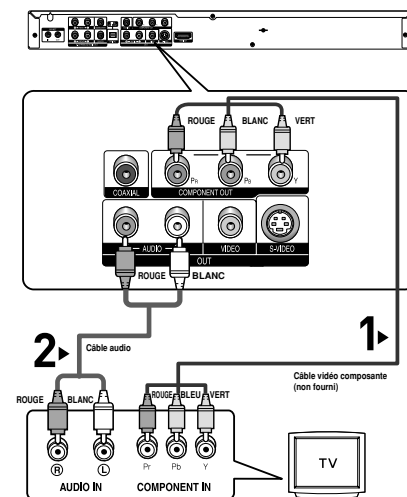

Affichage en mode Balayage progressif,

- Reportez-vous au manuel d'utilisation de votre téléviseur pour vérifier si celui-ci prend en charge le balayage progressif. Si tel est le cas, suivez les instructions du manuel d'utilisation du téléviseur relatives aux réglages du balayage progressif dans les menus du téléviseur.
- En fonction du modèle de votre téléviseur, le branchement peut différer de celui représenté sur le schéma ci-dessus.

Remarque

- Qu'est-ce que le balayage progressif ?
Le balayage progressif se caractérise par deux fois plus de lignes que le mode de balayage entrelacé.
Le mode Balayage progressif offre une meilleure qualité d'image.

BRANCHEMENTS

Connexion à un téléviseur (prise DVI)

1

À l'aide d'un câble HDMI-DVI (non compris), raccordez la prise **HDMI OUT** située à l'arrière du lecteur DVD à la prise **DVI IN** de votre téléviseur.

2

A l'aide des câbles audio, raccordez les sorties **AUDIO OUT (rouge et blanche)** situées à l'arrière du lecteur DVD aux entrées **AUDIO IN (rouge et blanche)** de votre téléviseur. Allumez le lecteur DVD et le téléviseur.

3

Appuyez sur le sélecteur d'entrée de la télécommande de votre téléviseur jusqu'à ce que le signal DVI du lecteur DVD apparaisse à l'écran.

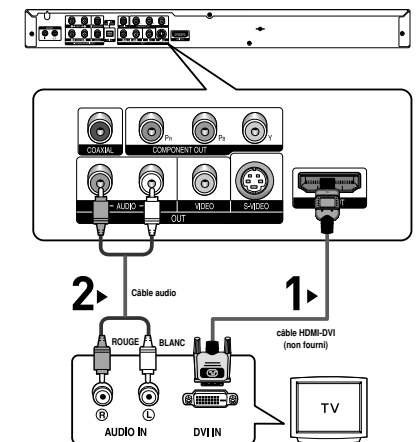

Connexion à un téléviseur (prise HDMI)

1

À l'aide du câble HDMI-HDMI, raccordez la prise **HDMI OUT** située à l'arrière du lecteur DVD à la prise **HDMI IN** de votre téléviseur.

2

Appuyez sur le sélecteur d'entrée de la télécommande de votre téléviseur jusqu'à ce que le signal HDMI du lecteur DVD apparaisse à l'écran.

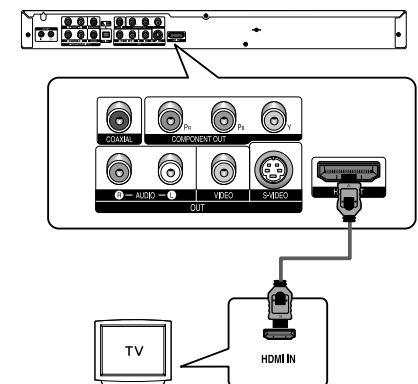

Spécifications Vidéo HDMI

Lorsque vous appuyez plusieurs fois sur le bouton **HDMI SEL.**, la résolution change dans l'ordre suivant : 576p, 720p, 768p et 1080i.

Le premier appui sur le touche **HDMI SEL.** permet d'afficher la résolution actuelle.

Le deuxième appui sur le touche **HDMI SEL.** permet de modifier la résolution de sortie HDMI.

- Il se peut que certaines résolutions de sortie HDMI ne soient pas disponibles sur votre TV.
- Référez-vous au manuel de l'utilisateur de votre TV.
- Si un câble HDMI ou HDMI-DVI est branché sur le téléviseur, la sortie du lecteur DVD bascule automatiquement sur HDMI/DVI au bout de 10 secondes.
- Si vous réglez la résolution de sortie HDMI 720p ou 1080i, la sortie HDMI offre une meilleure qualité d'image.

• HDMI (High Definition Multimedia Interface)

HDMI est une interface qui permet une transmission numérique des données vidéo et audio par un seul connecteur. En utilisant HDMI, le lecteur DVD transmet un signal vidéo et audio numérique et affiche une image vive sur un téléviseur muni d'une prise HDMI.

• Description de la connexion HDMI

Connecteur HDMI – les données vidéos non compressées et les données audio numériques (données LPCM par trames).

- Bien que le lecteur utilise un câble HDMI, il n'émet qu'un signal numérique pur vers la TV.
- Si la TV ne supporte pas HDCP (High-bandwidth Digital content protection), le bruit d'écran apparaît à l'écran.

• Pourquoi Samsung utilise HDMI?

Les TV analogiques nécessitent un signal vidéo/audio analogique. Cependant, les données transmises à la TV lors de la lecture d'un DVD sont numériques. De ce fait, un convertisseur numérique vers analogique (sur le lecteur dvd) ou un convertisseur analogique vers numérique (sur la TV) est nécessaire. Pendant cette conversion, la qualité d'image se dégrade à cause du bruit ou de la perte du signal. DVI est une technologie plus avancée car elle ne nécessite aucune conversion N/A : c'est un signal numérique pur depuis le lecteur jusqu'à votre TV.

• Qu'est-ce HDCP?

HDCP (High-bandwidth Digital Content Protection) est un système de protection contre la copie du contenu du DVD émis par DVI. Il fournit un lien numérique sécurisé entre la source (PC, DVD, etc.) et le dispositif d'affichage (TV, projecteur, etc.). Le contenu est encrypté sur le dispositif source afin d'empêcher des copies non autorisées.

Connexion à un téléviseur avec la prise Anynet

Qu'est-ce qu'Anynet ?

- La fonction permet à l'utilisateur de contrôler tous les périphériques AV grâce à l'affichage du menu sur l'écran du téléviseur en utilisant uniquement la télécommande du téléviseur.
- Cette fonction est disponible uniquement pour les modèles prenant Anynet en charge.
- Grâce à Anynet, vous pouvez facilement contrôler un lecteur DVD depuis votre téléviseur.
- Pour plus de détails sur les étapes de fonctionnement et les connexions, reportez-vous au mode d'emploi qui prend Anynet en charge.
- Veuillez noter que vous devez installer Anynet sur le téléviseur pour utiliser la fonction Anynet.

1

A l'aide du câble Anynet, raccordez la prise **Entrée Anynet (Verte)** située sur l'arrière du lecteur DVD à la prise **Sortie Anynet (Noire)** du téléviseur.

2

A l'aide du câble Anynet, raccordez la prise **Sortie Anynet (Noire)** à la prise **Entrée Anynet (Verte)** de l'autre périphérique AV.

3

Configurez la fonction Anynet sur le téléviseur prenant Anynet en charge et profitez-en !

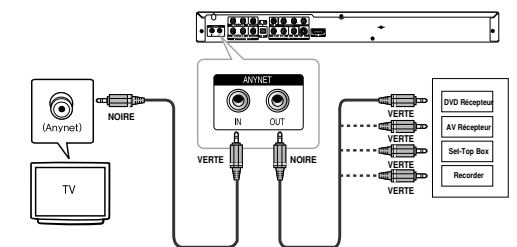

Remarque

- Le fonctionnement d'Anynet est disponible uniquement pour les téléviseurs prenant Anynet en charge.
- En cas d'utilisation d'une connexion Component (Progressive) ou S-Vidéo, certaines fonctionnalités d'Anynet ne seront pas disponibles. Utilisez un câble audio/vidéo pour la connexion.
- La fonction Anynet n'est pas active si les prises Entrée et Sortie ne sont pas raccordées correctement, car le téléviseur ne peut pas communiquer avec les périphériques externes.
- Les terminaux Anynet sont composés de prises Entrée (Verte) et Sortie (Noire).
- Faites correspondre les câbles dotés d'un code de couleurs et les prises en raccordant le câble Anynet.

BRANCHEMENTS

Connexion à un système audio (amplificateur deux canaux)

1

À l'aide des câbles audio, raccordez les sorties **AUDIO OUT (rouge et blanche)** situées à l'arrière du lecteur DVD aux entrées **AUDIO IN (rouge et blanche)** de votre téléviseur.

2

À l'aide du ou des câble(s) vidéo, raccordez les prises **VIDEO, S-VIDEO, COMPONENT** ou **HDMI OUT** situées à l'arrière du lecteur DVD à la prise **VIDEO, S-VIDEO, COMPONENT** ou **DVI IN** de votre téléviseur, de la façon décrite aux pages 13 à 17.

3

Allumez le lecteur DVD, le téléviseur et l'amplificateur.

4

Appuyez sur le bouton de sélection d'entrée de l'amplificateur et choisissez **source externe** pour entendre le son transmis par le lecteur DVD.
Pour régler l'entrée audio de l'amplificateur, reportez-vous au mode d'emploi de l'amplificateur.

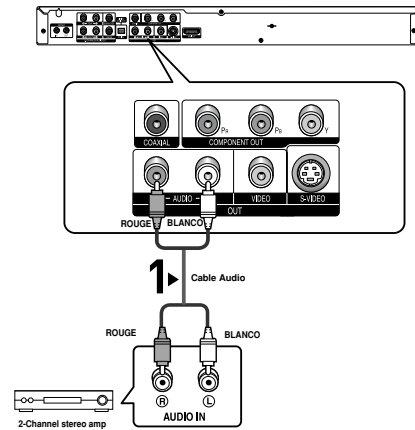

Remarquez

- **Veillez à baisser le volume avant d'allumer l'amplificateur afin d'éviter tout "claquement" des haut-parleurs. Celui-ci pourrait endommager les enceintes et provoquer des lésions auditives chez les personnes.**
- Veillez également à régler les paramètres audio du menu en fonction des caractéristiques de l'amplificateur (voir pp. 60-61).
- L'implantation des prises peut varier en fonction de l'amplificateur. Veuillez vous reporter au manuel d'utilisation de celui-ci pour plus de détails.

BRANCHEMENTS

Connexion à un système audio (amplificateur Dolby digital, MPEG2 ou DTS)

1

Si vous utilisez un câble optique (non fourni), raccordez la sortie **DIGITAL AUDIO OUT (OPTICAL)** située à l'arrière du lecteur DVD à l'entrée **DIGITAL AUDIO IN (OPTICAL)** de votre amplificateur.
Si vous utilisez un câble coaxial (non fourni), raccordez la sortie **DIGITAL AUDIO OUT (COAXIAL)** située à l'arrière du lecteur DVD à l'entrée **DIGITAL AUDIO IN (COAXIAL)** de votre amplificateur.

2

À l'aide du ou des câble(s) vidéo, raccordez les prises **VIDEO, S-VIDEO, COMPONENT** ou **HDMI OUT** situées à l'arrière du lecteur DVD à la prise **VIDEO, S-VIDEO, COMPONENT** ou **DVI IN** de votre téléviseur, de la façon décrite aux pages 13 à 17.

3

Allumez le lecteur DVD, le téléviseur et l'amplificateur.

4

Appuyez sur le bouton de sélection d'entrée de l'amplificateur et choisissez **source externe** pour entendre le son transmis par le lecteur DVD.
Pour régler l'entrée audio de l'amplificateur, reportez-vous au mode d'emploi de l'amplificateur.

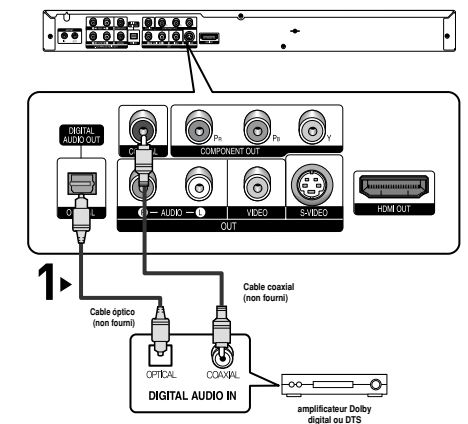

Remarque

- **Veillez à baisser le volume avant d'allumer l'amplificateur. Un bruit fort et soudain pourrait endommager les enceintes et provoquer des lésions auditives chez les personnes.**
- Veillez à régler l'audio dans l'écran du menu en fonction de l'amplificateur (voir pages 60 et 61).
- La position des prises peut varier en fonction de l'amplificateur. Veuillez vous reporter au mode d'emploi de l'amplificateur.
- Veillez à retirer la protection contre la poussière avant d'utiliser le câble optique (non fourni) et à la replacer sur le câble lorsque celui-ci n'est pas utilisé.
- Le format DVD AUDIO ne lit que l'audio deux canaux grâce à la sortie Digital Audio out. Les disques DVD-Audio multicanaux sont diffusés grâce aux sorties analogiques.
- Le CD Super Audio est diffusé uniquement grâce aux sorties analogiques (voir pages 61).

Connexion à un amplificateur analogique 5.1 CAN

1

En cas d'utilisation de câbles audio pour un amplificateur analogique 5.1 CAN (non fournis), raccordez les prises **5.1CH ANALOG AUDIO OUT** situées à l'arrière du lecteur DVD aux prises **5.1CH ANALOG AUDIO IN** de l'amplificateur analogique 5.1 CAN.

2

A l'aide du ou des câble(s) de signal vidéo, raccordez les prises **VIDEO, S-VIDEO, COMPONENT** ou **HDMI OUT** situées à l'arrière du lecteur DVD à la prise **VIDEO, S-VIDEO, COMPONENT, HDMI** ou **DVI IN** de votre téléviseur, de la façon décrite aux pages 13 à 17.

3

Allumez le lecteur DVD, le téléviseur et l'amplificateur.

4

Appuyez sur le bouton de sélection d'entrée de l'amplificateur et choisissez **source externe** pour entendre le son transmis par le lecteur DVD. Pour régler l'entrée audio de l'amplificateur, reportez-vous au mode d'emploi de l'amplificateur.

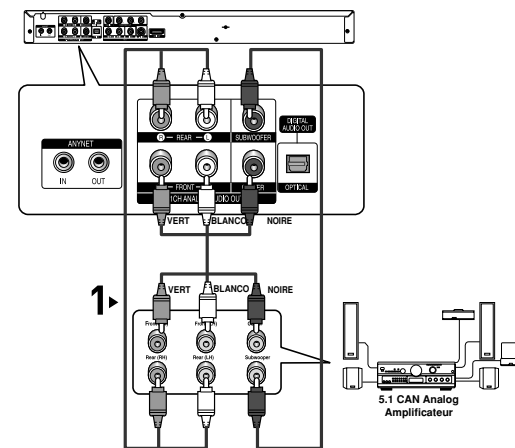

Remarque

- **Veillez à baisser le volume avant d'allumer l'amplificateur. Un bruit fort et soudain pourrait endommager les enceintes et provoquer des lésions auditives chez les personnes.**
- Veillez à régler l'audio dans l'écran du menu en fonction de l'amplificateur (voir pages 60 et 61).
- La position des prises peut varier en fonction de l'amplificateur. Veuillez vous reporter au mode d'emploi de l'amplificateur.

Lecture des disques

Avant la lecture

- Allumez votre téléviseur et réglez-le sur l'entrée vidéo qui convient à l'aide de la télécommande du téléviseur.
- Si vous avez branché le système audio externe, allumez votre système audio et réglez-le sur le bon canal d'entrée audio.

Dès que vous appuyez sur la touche DVD POWER, après branchement du lecteur, l'écran suivant apparaît : Pour choisir une langue, appuyez sur une touche numérique. (Cet écran s'affiche uniquement lorsque vous branchez le lecteur DVD pour la première fois.) Si vous ne définissez pas la langue dans l'écran de démarrage, les réglages peuvent changer à chaque mise sous ou hors tension de l'appareil. Veillez par conséquent à sélectionner la langue d'affichage souhaitée. Après validation, vous pouvez néanmoins la modifier en appuyant sur le bouton ► situé en façade de l'appareil pendant plus de cinq secondes, aucun disque n'étant chargé. L'écran **SELECT MENU LANGUAGE** (SELECTION DE LA LANGUE D'AFFICHAGE) réapparaît afin que vous puissiez activer la langue de votre choix.



Lecture

1

Appuyez sur la touche **OPEN/CLOSE (▲)**. Le voyant **STANDBY** s'éteint et le tiroir à disque s'ouvre.



2

Placez le disque avec soin sur le tiroir, étiquette de présentation du disque vers le haut.



3

Appuyez sur la touche **PLAY/PAUSE (▶||)** ou **OPEN/CLOSE (▲)** pour fermer le tiroir à disque.

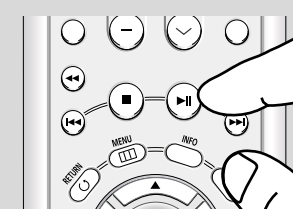

◀ Fonction mémoire

Lorsque vous arrêtez la lecture, l'appareil mémorise l'endroit où vous l'avez arrêtée. Si vous appuyez sur **PLAY/PAUSE (▶||)** pour recommencer, il reprendra la lecture là où vous l'avez quittée. (à moins de retirer le disque ou de débrancher le lecteur, ou si vous appuyez deux fois sur la touche **STOP (■)**.)

4

Arrêt de la lecture
Appuyez sur la touche **STOP** (■) pendant la lecture.

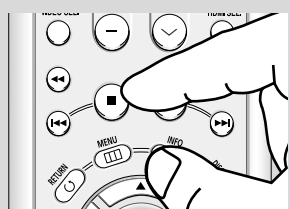

5

Retrait du disque
Appuyez sur **OPEN/CLOSE** (▲).

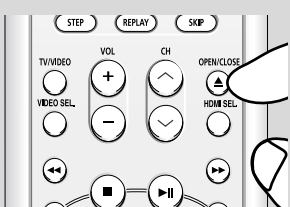

6

Interruption de la lecture
Appuyez sur la touche **PLAY/PAUSE** (▶||) ou **STEP** sur la télécommande durant la lecture.

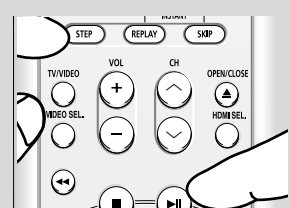

7

Lecture pas à pas (Sauf CD)
Tournez la molette Jog dans le sens horaire ou appuyez sur la touche **STEP** (incrément) sur la télécommande durant la lecture.



8

Lecture au ralenti (Sauf CD)
Appuyez sur le bouton **SEARCH** (▶▶) et maintenez-le enfoncé pour choisir la vitesse de lecture (1/8, 1/4 ou 1/2 de la vitesse normale) en mode PAUSE ou STEP.

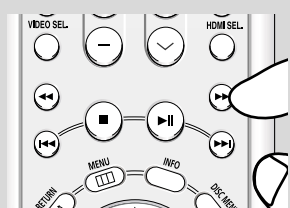

Remarque

- Si le lecteur n'est pas utilisé pendant plus d'une minute, l'économiseur d'écran apparaît et l'écran s'ouvre et se ferme en fondu de façon continue. Appuyez sur **PLAY/PAUSE** (▶||) (Lecture) pour poursuivre la lecture.
- Si le lecteur reste en mode arrêt pendant plus de 30 minutes, il se met automatiquement hors tension. (Fonction de mise hors tension automatique)

◀ L'image devient fixe et il n'y a plus de son. Pour reprendre appuyez à nouveau sur la touche **PLAY/PAUSE** (▶||).

Remarque

Si vous laissez le lecteur en pause, l'appareil se met en position arrêt après 5 minutes.

◀ A chaque pression sur la touche, une image vient remplacer la précédente. En mode STEP, le son est coupé. Appuyez sur **PLAY/PAUSE** (▶||) pour retourner au mode normal. La lecture image par image n'est possible que vers l'avant.

◀ En mode ralenti, le son est coupé. Appuyez sur **PLAY/PAUSE** (▶||) pour revenir au mode normal. La lecture à rebours au ralenti ne fonctionne pas.

Remarque

Le symbole (⊙) indique une pression sur une touche invalide.

Recherche et saut de chapitre ou de plage

Vous pouvez rechercher rapidement un chapitre ou une plage que vous appréciez pendant la lecture.

Recherche par chapitre ou plage

En cours de lecture, tournez la **SHUTTLE DIAL** de la télécommande ou enfoncez le bouton **SEARCH** (◀◀ or ▶▶) de cette dernière pendant plus d'une seconde.

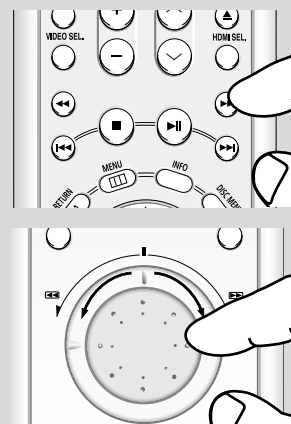

◀ Si vous souhaitez accélérer la vitesse de recherche sur le DVD, le VCD ou le CD, appuyez sur le bouton et maintenez-le enfoncé.

DVD	2X, 4X, 64X, 128X
VCD	4X, 8X
CD/SACD/DVD-AUDIO	2X, 4X, 8X

◀ Usted puede también utilizar el Shuttle Dial de la télécommande dando vuelta a los: (DVD, VCD)

- Delantero Shuttle dial : ▶ 1/8 → ▶ 1/4 → ▶ 1/2 → Play → ▶▶ 2X → ▶▶▶ 4X → ▶▶▶▶ 8X
- Revés Shuttle dial : ◀◀ 2X → ◀◀ 4X → ◀◀ 8X

Remarque

- La vitesse de lecture réelle peut être différente de la vitesse indiquée pour cette fonction.
- Aucun son n'est émis en mode Recherche (sauf si l'appareil lit un CD).

Saut des plages

Appuyez sur les touches **SKIP** (◀◀ ou ▶▶) pendant la lecture.

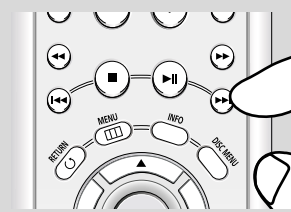

- Si vous appuyez sur **SKIP** (◀◀) pendant la lecture d'un DVD, vous passerez au chapitre suivant. Si vous appuyez sur **SKIP** (◀◀), vous retournerez au début du chapitre. En appuyant de nouveau sur la touche, vous passerez au début du chapitre précédent.
- Lors de la lecture d'un VCD version 2.0 (mode MENU Non), d'un VCD version 1.1 ou d'un Super Audio CD, DVD-AUDIO ou CD, si vous appuyez sur **SKIP** (▶▶), vous passerez à la plage suivante. Si vous appuyez sur **SKIP** (◀◀), vous retournerez au début de la plage. Une nouvelle pression vous permettra d'avoir le début de la plage précédente.
- Lors de la lecture d'une plage d'un VCD dépassant 15 minutes, si vous appuyez sur la touche ▶▶, le lecteur avance de 5 minutes. Si vous appuyez sur ◀◀, elle recule de 5 minutes.

Remarque

Cette fonction n'est utilisable qu'en format VCD 2.0, mode Menu Off (Menu désactivé). Sélectionnez Menu Off (Menu désactivé) en appuyant sur la touche **DISC MENU**.

Utilisation de la fonction d'affichage

Lecture d'un DVD/VCD/CD

1
Lors de la lecture, appuyez sur la touche **INFO** de la télécommande.

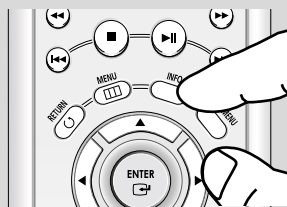

◀ Vous pouvez sélectionner Info dans le menu de fonctions en appuyant sur le bouton MENU.

2
Servez-vous des boutons ▲/▼ pour sélectionner l'élément souhaité.

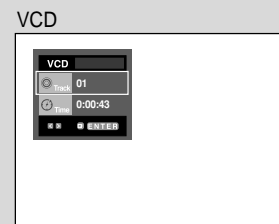

◀ Cette fonction n'est utilisable qu'en format VCD 2.0, mode Menu Off (Menu désactivé). Sélectionnez Menu Off (Menu désactivé) en appuyant sur la touche DISC MENU.

3
Utilisez les boutons ◀/▶ pour effectuer le réglage souhaité et appuyez sur ENTER.

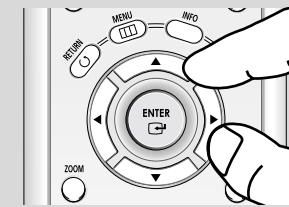

◀ Vous pouvez vous servir des touches numériques de la télécommande pour accéder directement à un titre, à un chapitre ou pour démarrer la lecture à l'heure souhaitée.

4
Pour fermer l'écran, appuyez à nouveau sur la touche **INFO**.

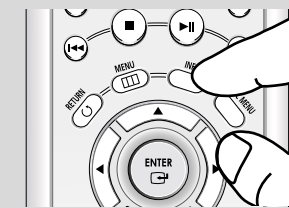

Remarque

	Permet de sélectionner le titre souhaité parmi plusieurs titres sur le disque. Par exemple si un DVD contient plus d'un film, chacun des films porte un titre d'identification.
	Le contenu de la plupart des disques DVD est divisé en chapitres qui vous permettent de repérer rapidement un passage particulier (comme les pages pour un CD audio).
	Permet la lecture du film à l'heure désirée. Pour cela, vous devez indiquer l'heure de début comme référence. La fonction de recherche temporelle n'est pas compatible avec certains disques.
	Indique la langue de la piste sonore du film. Dans l'exemple, la piste sonore en lecture en mode 5.1CH est en anglais. Un disque DVD peut comporter un maximum de huit pistes sonores.
	Indique la langue des sous-titres sur le disque. Vous pouvez choisir cette langue ou, si vous le préférez, désactiver la fonction des sous-titres. Un disque DVD peut comporter un maximum de 32 sous-titres.

Utilisation du menu Disque et pdu menu Titres

Utilisation du menu Disque (DVD)



Remarque

- Le menu Disque peut ne pas être compatible avec certains disques.
- Vous pouvez également accéder au menu Disque par l'intermédiaire du bouton DISC MENU de la télécommande.
- En format VCD 2.0, le bouton DISC MENU sert à sélectionner le mode Menu On <Menu activé> ou Menu Off <Menu désactivé>.

Utilisation du menu Titres (DVD)



Remarque

- Le menu Titres peut ne pas être compatible avec certains disques.
- Le menu Titres ne s'affiche que si le disque contient au moins deux titres.

Utilisation du menu des fonctionnalités

Utilisation du menu des fonctionnalités (DVD/VCD)

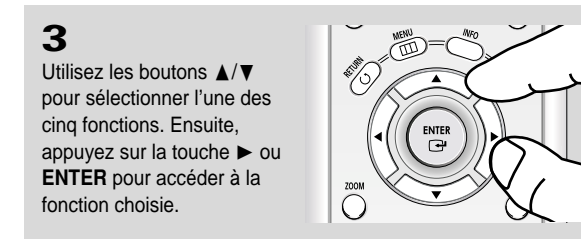
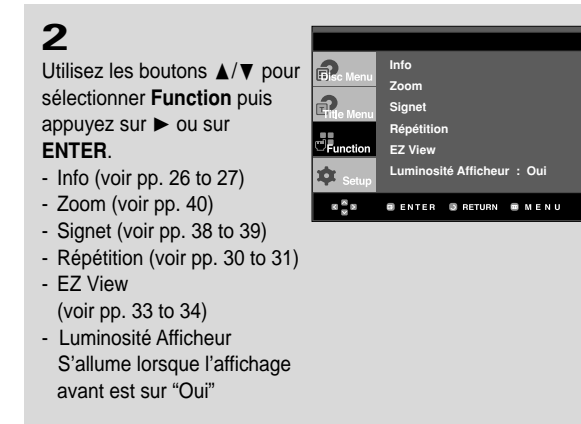

◀ Vous pouvez également sélectionner directement les parties de ces fonctions en utilisant les touches correspondantes de la télécommande.

Remarque

Cette fonction n'est utilisable qu'en format VCD 2.0, mode Menu Off (Menu désactivé). Sélectionnez Menu Off (Menu désactivé) en appuyant sur la touche DISC MENU.

Lecture répétée

Reprenez la lecture de la piste, du chapitre, du titre actuel ou d'une section (p. ex., A-B) ou encore du disque au complet.

Lecture en DVD/VCD/CD

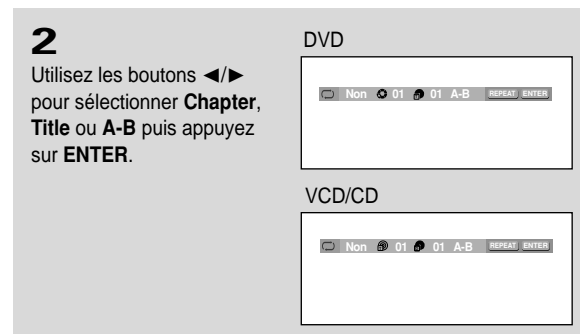
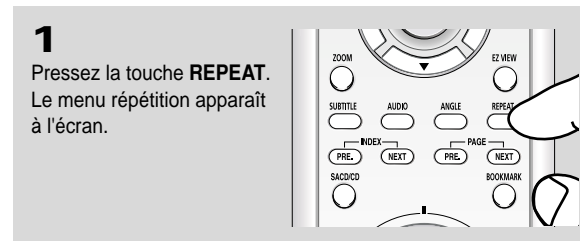

- ◀ La répétition d'un DVD se fait par chapitre ou par titre tandis que celle d'un CD et VCD se fait par disque ou par page.
- Chapitre (📀): répète le chapitre en cours de lecture.
- Title (🎵): répète le titre en cours de lecture. Disque Répète (📀): l'intégralité du disque en cours de lecture.
- Page (📄): répète la page en cours de lecture.
- A-B: répète un segment du disque que vous avez sélectionné.

Fonction A-B Repeat

1. Appuyez sur le bouton REPEAT A-B à l'instant (A) où vous souhaitez faire démarrer la lecture répétée. B s'affiche automatiquement en surbrillance.
2. Appuyez sur le bouton REPEAT A-B à l'instant (B) où la lecture répétée doit s'arrêter.
 - Pour repasser en lecture normale, appuyez sur le bouton CLEAR.

Remarque

La fonction A-B REPEAT ne vous permet pas de choisir un instant (B) étant postérieur à l'instant (A) de moins de cinq secondes.

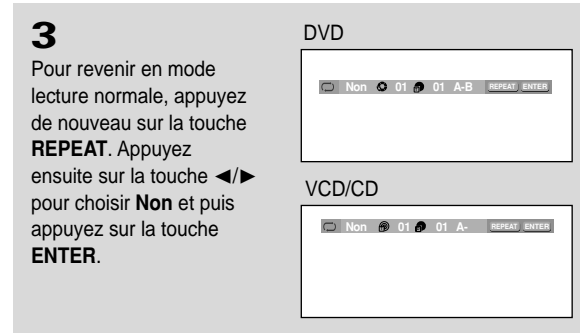

Remarque

- La lecture répétée peut ne pas s'appliquer sur certains disques.
- Cette fonction n'est utilisable qu'en format VCD 2.0, mode Menu Off (Menu désactivé). Sélectionnez Menu Off (Menu désactivé) en appuyant sur la touche DISC MENU.

Relecture au ralenti

Cette option permet de revoir les scènes contenant du sport, de la danse, de la musique, etc., de façon à pouvoir les visualiser plus précisément.

Pendant la lecture d'un DVD/VCD

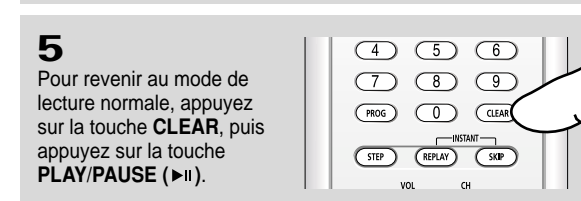
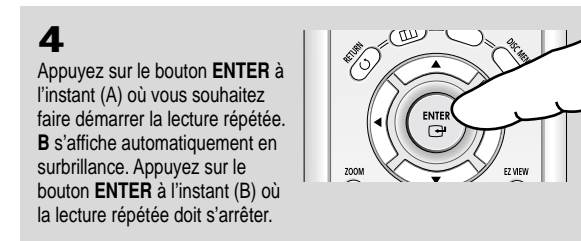
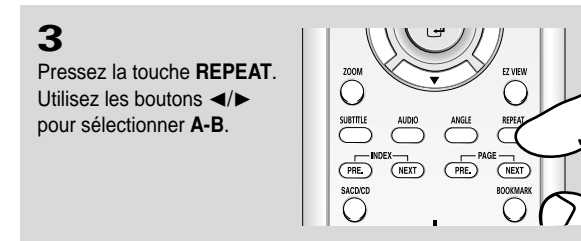

◀ La lecture du disque se fera uniquement de façon continue de A à B à la vitesse choisie.

- ◀ Pour activer la fonction de "A-B REPEAT (lecture répétée A-B)", réglez d'abord l'instant (A), puis l'instant (B) en respectant le délai minimal entre les deux instants associé à la vitesse de lecture sélectionnée. Ces délais sont les suivants :
 - 1/8 de la vitesse normale : 40 secondes
 - 1/4 de la vitesse normale : 20 secondes
 - 1/2 de la vitesse normale : 10 secondes

Note

Cette fonction n'est utilisable qu'en format VCD 2.0, mode Menu Off (Menu désactivé). Sélectionnez Menu Off (Menu désactivé) en appuyant sur la touche DISC MENU.

Fonction A-B Repeat

1. Pendant la relecture au ralenti, appuyez sur le bouton REPEAT A-B à l'instant (A) où vous souhaitez faire démarrer la lecture répétée. B s'affiche automatiquement en surbrillance.
2. Appuyez sur le bouton REPEAT A-B à l'instant (B) où la lecture répétée doit s'arrêter.
 - Pour repasser en lecture normale, appuyez sur le bouton CLEAR.

Programmation de la lecture pdans un ordre choisi

Programmation de la lecture (CD)

La lecture programmée permet de sélectionner l'ordre de lecture des pistes.

1
Lors de la lecture, appuyez sur la touche **PROG**.

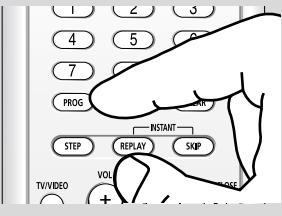

2
Utilisez les boutons ◀▶ pour sélectionner **PROGRAMMATION**. Appuyez sur la touche **ENTER**.



3
Utilisez les boutons ▲▼/◀▶ pour sélectionner la première plage à ajouter à la programmation. Appuyez sur la touche **ENTER**. La sélection des chiffres apparaît dans la boîte Program Order (commande du programme).

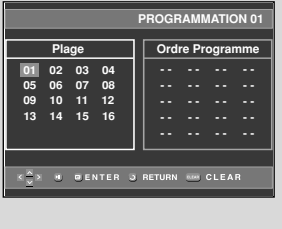

Plage	Ordre Programme
01 02 03 04	-- -- -- --
05 06 07 08	-- -- -- --
09 10 11 12	-- -- -- --
13 14 15 16	-- -- -- --

- ◀ - Appuyez sur le bouton RETURN pour revenir au menu précédent.
- Pour effacer l'ordre de programmation sélectionné, appuyez sur le bouton CLEAR.
- Cet appareil supporte jusqu'à 20 plages.

4
Appuyez sur la touche **PLAY/PAUSE (▶||)**. La lecture du disque se réalisera dans l'ordre programmé.



Pour démarrer la lecture aléatoire (CD)

La fonction Lecture aléatoire vous permet de lire les plages d'un disque au hasard.

1
Appuyez sur la touche **PROG**.

2
Utilisez les boutons ◀▶ pour sélectionner **ALÉATOIRE**. Appuyez sur la touche **ENTER**.

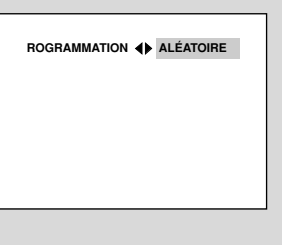

Remarque

- Sur certains disques, les fonctions Program (programme) et Random Play (lecture aléatoire) peuvent ne pas fonctionner.
- En mode lecture, appuyez sur la touche CLEAR de la télécommande pour annuler la lecture programmée ou lecture aléatoire.

Réglage du rapport d'aspect hauteur-largeur de l'écran (EZ View)

La lecture d'un DVD et choix du rapport d'aspect (DVD)

- Appuyez sur la touche **EZ VIEW**.
- La taille de l'écran se modifie lorsque la touche est actionnée à plusieurs reprises.
 - Le mode écran zoom fonctionne différemment selon la configuration de l'écran dans le menu Configuration de l'affichage.
 - Pour que le bouton **EZ VIEW** fonctionne correctement, vous devez régler le format d'image correct dans le menu Configuration de l'affichage. (voir pp. 64 to 65).

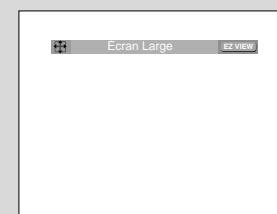
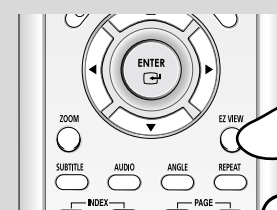

- ◀ Pour faire disparaître la barre de rapport de forme, appuyez sur le bouton CLEAR

Connexion à un téléviseur 16:9

Les disques au rapport d'aspect 16:9

- **Ecran Large**
Le contenu des DVD s'affiche au rapport 16:9.
- **Ajustement à l'écran**
Des bandes noires cachent les parties supérieure et inférieure de l'écran. Lors de la lecture d'un disque au rapport d'aspect de 2.35:1, les bandes noires au haut et au bas de l'écran disparaissent, et l'image s'étire verticalement. (Dans le cas de certains disques, il se peut que les bandes noires ne disparaissent pas complètement.)
- **Elargissement**
Les extrémités et les parties supérieure et inférieure de l'écran sont amputées, alors que la partie centrale de l'écran s'agrandit.

Les disques au rapport d'aspect 4:3

- **Format Large**
Affichage du DVD au rapport 16:9. L'image s'étire verticalement.
- **Ajustement à l'écran**
Des bandes noires cachent les parties supérieure et inférieure de l'écran. L'image remplit l'espace entre les deux bandes et a l'apparence étirée à la verticale.
- **Elargissement**
Les extrémités et les parties supérieure et inférieure de l'écran sont amputées, alors que la partie centrale de l'écran s'agrandit.
- **Ajustement Vertical**
Lors du visionnement d'un DVD au rapport d'aspect 4:3 sur un téléviseur au rapport hauteur-largeur 16:9, l'image est délimitée d'une bande noire des deux extrémités pour qu'elle n'ait pas d'apparence étirée horizontalement.

Connexion à un téléviseur 4:3

Les disques au rapport d'aspect 16:9

- 4:3 Letter Box

Le contenu des DVD s'affiche au rapport 16:9, et une bande noire apparaît au haut et au bas de l'écran.

- 4:3 Pan & Scan

Les parties gauche et droite de l'écran sont coupées et la partie centrale de l'écran 16/9 s'affiche.

- Ajustement à l'écran

Des bandes noires cachent les parties supérieure et inférieure de l'écran. L'image remplit l'espace entre les deux bandes et a l'apparence étirée à la verticale.

- Elargissement

Les extrémités et les parties supérieure et inférieure de l'écran sont amputées, alors que la partie centrale de l'écran s'agrandit.

Les disques au rapport d'aspect 4:3

- Format Classique

Le contenu des DVD s'affiche au rapport 4:3.

- SCREEN FIT

Des bandes noires cachent les parties supérieure et inférieure de l'écran. L'image remplit l'espace entre les deux bandes et a l'apparence étirée à la verticale.

- Elargissement

Les extrémités et les parties supérieure et inférieure de l'écran sont amputées, alors que la partie centrale de l'écran s'agrandit.

Remarque

Dans le cas de certains disques, le comportement du rapport hauteur-largeur de l'écran pourrait différer de celui décrit ci-dessus.

Sélection de la langue d'écoute

Vous pouvez sélectionner rapidement et facilement la langue audio souhaitée à l'aide du bouton AUDIO.

Utilisation de la touche AUDIO (DVD/VCD/CD)

1

Appuyez sur la touche **AUDIO**. Le son augmente ou baisse lorsque la touche est actionnée à plusieurs reprises. Les langues d'écoute s'inscrivent en abrégé.

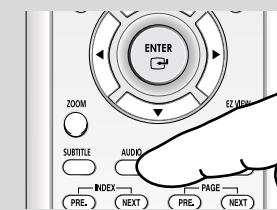

DVD



Au cours de la lecture d'un VCD ou d'un CD, vous pouvez sélectionner **Stereo**, **Droite** ou **Gauche**.

VCD/CD



2

Pour retirer l'icône **AUDIO**, appuyez sur le bouton **CLEAR** ou **RETURN**.



Remarque

- Cette fonction varie en fonction des langues audio présentes sur le disque et peut ne pas fonctionner.
- Un disque DVD peut proposer jusqu'à 8 langues d'écoute.
- Pour bénéficier de la même langue audio à chaque fois que vous lisez un DVD; Voir la rubrique "Choix de la langue de la bande sonore" à la page 58.

Sélection de la langue des psous-titres

Vous pouvez sélectionner rapidement et facilement un sous-titrage avec la touche SUBTITLE.

Utilisation de la touche SUBTITLE (DVD)

1
Appuyez sur la touche **SUBTITLE**.
Le sous-titre change lorsque vous appuyez sur la touche de manière répétée.
Les langues des sous-titres sont indiquées en abrégé.

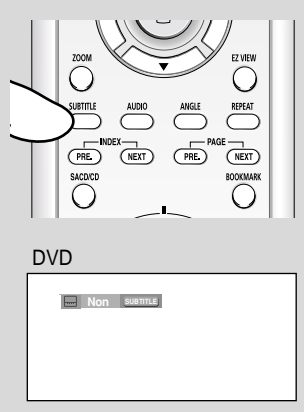

2
Pour retirer l'icône **SUBTITLE**, appuyez sur le bouton **CLEAR** ou **RETURN**.



Remarque

- Selon les DVD, vous devez modifier le sous-titre souhaité dans le "Disc Menu(menu Disque)". Appuyez sur le bouton DISC MENU.
- La possibilité d'utiliser cette fonction dépend de la langue enregistrée sur le disque.
- Un disque DVD peut proposer jusqu'à 32 langues.
- Pour bénéficier de la même langue de sous-titre à chaque fois que vous lisez un DVD; Voir la rubrique "Choix de la langue des sous-titres" à la page 59.

Sélection de l'angle de prise de vue à l'écran

Certains DVD permettent de voir une séquence sous plusieurs angles de vue.

Modification de l'angle de vue (DVD)

Si le disque contient des angles multiples, la marque ANGLE apparaît à l'écran.

1
Appuyez sur la touche **ANGLE**, l'icône ANGLE apparaît ensuite indiquant le numéro de l'angle actuel et le nombre d'angles disponibles.

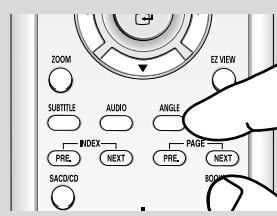

2
Appuyez plusieurs fois sur la touche **ANGLE** jusqu'à l'angle que vous souhaitez. Pour faire disparaître l'icône ANGLE, appuyez sur la touche **CLEAR** ou **RETURN**.



Remarque

Si le disque a un angle, cette fonction ne fonctionne pas. Les disques ayant cette caractéristique sont cependant très rares.

Fonction Instant Replay/Skip

Utilisation de la fonction Lecture instantanée (Instant Replay) (DVD)

Si vous avez manqué une scène, cette fonction vous permet de la visionner une nouvelle fois.

Appuyez sur la touche **INSTANT REPLAY**.

- La scène en cours retourne en arrière d'environ 10 secondes pour relecture.



Utilisation de la fonction Skip (saut) (DVD)

Utilisez cette fonction pour effectuer des sauts de pistes afin de faire avancer la lecture de 10 secondes.

Appuyez sur la touche **INSTANT SKIP**.

- Le DVD saute des pistes dont la distance équivaut à 10 secondes de lecture.



Remarque

Ces fonctions peuvent ne pas être compatibles avec certains disques.

Utilisation des repères

Cette fonction vous permet d'insérer des signets dans les diverses sections du DVD ou d'un VCD (mode Menu Non) afin d'y accéder rapidement à n'importe quel moment.

Utilisation des repères (DVD/VCD)

1
Pendant la lecture, appuyez sur la touche **BOOKMARK**.

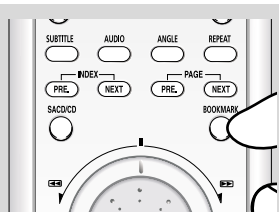

Utilisation du bouton MENU.

Pendant la lecture, appuyez sur la touche **MENU**.

Utilisez les boutons ▲/▼ pour sélectionner **Function** puis appuyez sur ► ou sur **ENTER**.

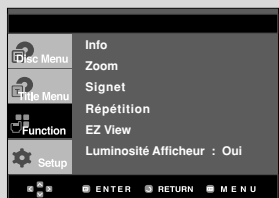

Utilisez les boutons ▲/▼ pour sélectionner **Signet** puis appuyez sur ► ou sur **ENTER**.

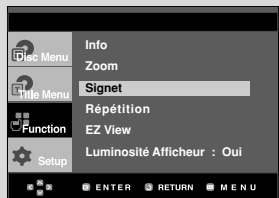

2
Lorsque vous avez trouvé la séquence que vous voulez repérer, appuyez sur la touche **ENTER**. Vous pouvez marquer simultanément jusqu'à trois scènes différentes.



Remarque

- Cette fonction n'est utilisable qu'en format VCD 2.0, mode Menu Off (Menu désactivé). Sélectionnez Menu Off (Menu désactivé) en appuyant sur la touche DISC MENU.
- Avec certains disques, cette fonction peut ne pas être disponible.

Rappel d'une séquence repérée

1
Pendant la lecture, appuyez sur la touche **BOOKMARK**.

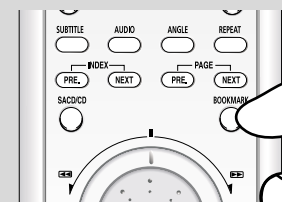

2
Appuyez sur les boutons ◀/▶ pour sélectionner une scène marquée.

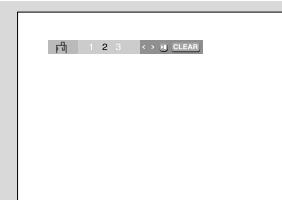

3
Appuyez sur **PLAY/PAUSE (▶||)** pour passer à la séquence marquée.

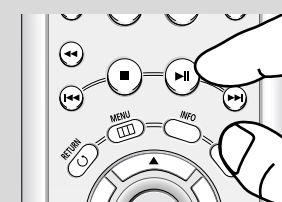

Suppression d'un repère

1
Pendant la lecture, appuyez sur la touche **BOOKMARK**.



2
Appuyez sur les boutons ◀/▶ pour sélectionner le numéro du signet à supprimer.

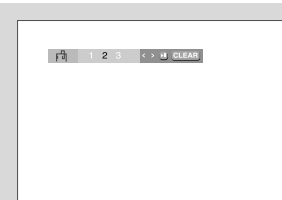

3
Appuyez sur la touche **CLEAR** pour effacer le numéro du signet.

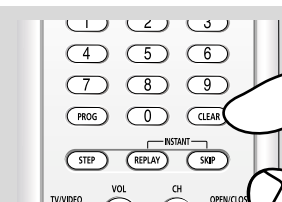

Utilisation des fonctions avancées

Utilisation des fonctions avancées (DVD/VCD)

1

Pendant la lecture, appuyez sur la touche **ZOOM**.

Utilisation du bouton MENU.

Pendant la lecture ou en mode pause, appuyez sur la touche **MENU**.

Utilisez les boutons ▲/▼ pour sélectionner **Function** puis appuyez sur ► ou sur **ENTER**.

Utilisez les boutons ▲/▼ pour sélectionner **Zoom** puis appuyez sur ► ou sur **ENTER**.

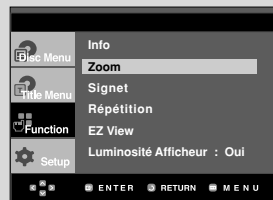
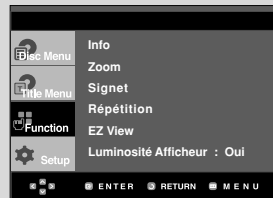
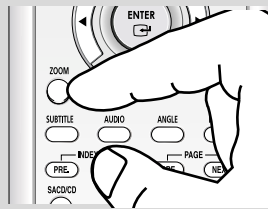

2

Appuyez sur les boutons ▲/▼ ou ◀/▶ pour sélectionner la partie de l'écran sur laquelle vous souhaitez effectuer un zoom avant. Appuyez sur **ENTER**.

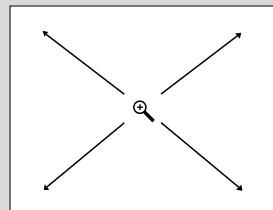

◀ Pendant la lecture d'un DVD, zoomez à 2X/4X/2X par une simple pression sur la touche **ENTER**.

Pendant la lecture d'un VCD, vous pouvez zoomer uniquement à 2X.

Remarque

Cette fonction n'est utilisable qu'en format VCD 2.0, mode Menu Off (Menu désactivé). Sélectionnez Menu Off (Menu désactivé) en appuyant sur la touche **DISC MENU**.

Lecture DVD AUDIO

1

Ouvrez le tiroir disque
Placez le DVD AUDIO dans le tiroir.
- Placez le DVD AUDIO face étiquetée vers le haut. Fermez le tiroir.
- Le tiroir se ferme et la lecture se lance automatiquement.

2

Appuyez sur le bouton **INFO** de votre télécommande pendant la lecture.

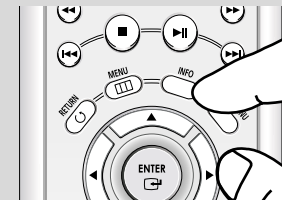

◀ Vous pouvez sélectionner Info dans le menu de fonctions en appuyant sur le bouton **MENU**.

3

Appuyez sur le bouton ▲/▼ pour sélectionner l'élément souhaité.



4

Utilisez les boutons ◀▶ pour effectuer le réglage souhaité et appuyez sur **ENTER**.

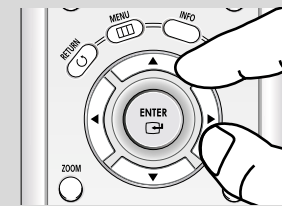

◀ Vous pouvez utiliser les touches numériques de la télécommande pour accéder directement à un groupe, une plage, une page ou pour démarrer la lecture à l'heure de votre choix.

5



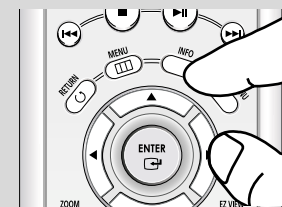



Pour que l'écran disparaisse, appuyez de nouveau sur le bouton **INFO**.



◀ Certains disques DVD AUDIO n'effectuent pas le sous-mixage de l'audio. Ces disques diffusent toujours de l'audio analogique en 5.1 canaux, quelle que soit la configuration audio.

FONCTIONS AVANCEES

Remarque

	La plupart des DVD AUDIO sont enregistrés par groupes. Vous pouvez changer de groupe grâce à cette fonction. Lecture d'un groupe bonus. Certains DVD AUDIO contiennent des groupes bonus pour pouvoir les lire. Le code se trouve généralement sur la pochette du DVD AUDIO.
	Pour sélectionner la plage souhaitée lorsque le DVD AUDIO en contient plusieurs.
	Cette icône s'affiche si le DVD AUDIO contient des pages. Utilisez cette fonction pour sélectionner la page souhaitée.
	Cette icône s'affiche si le DVD AUDIO contient un diaporama.
	Cette icône s'affiche si le DVD AUDIO contient une zone vidéo.
	Permet la lecture de la musique à l'heure de votre choix grâce aux touches numériques.

Fonction Page, Index

1
Utilisez les boutons **PAGE PRE./NEXT** pour sauter la page lorsque le groupe en compte plusieurs.
- Certains DVD AUDIO contiennent un diaporama. Cette fonction n'est pas disponible en mode diaporama.
- PAGE correspond à des images figées. Les images figées peuvent être visualisées pendant la lecture du DVD AUDIO.

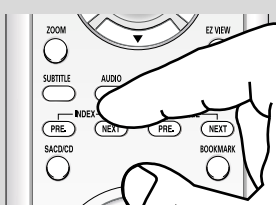

Remarque
Selon le disque, cette fonction peut ne pas fonctionner

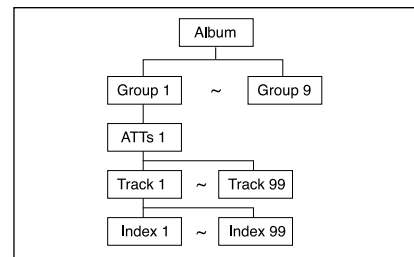

2
Utilisez les boutons **INDEX PRE./NEXT** pour sauter l'index lorsqu'une piste en compte plusieurs.

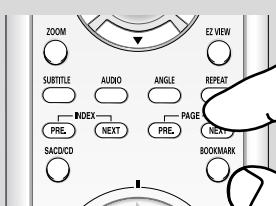

FONCTIONS AVANCEES

Lecture REPEAT

1
Appuyez sur le bouton REPEAT de la télécommande. La fonction Répéter s'affiche à l'écran.



2
Appuyez sur les boutons </> pour sélectionner, **Track (Plage), Group (Groupe)**, puis appuyez sur le bouton **ENTER**.



◀ **Track (Plage)** (📍): permet de répéter la plage en cours de lecture.
Group (Groupe) (📍): permet de répéter le groupe en cours de lecture.

Affichage du format AUDIO

1
Lors de la lecture du DVD AUDIO, appuyez sur le bouton **AUDIO** pour voir les informations du Format AUDIO.

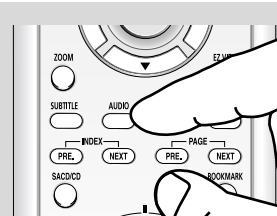
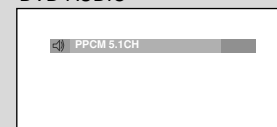
◀ - **LPCM** : Linear Pulse Code Modulation. (Modulation linéaire par impulsions codées). Format de données audio non compressées.)
- **PPCM** : Packet Pulse Code Modulation. Modulation de paquets par impulsions codées). Format de données audio compressées sans perte.

Remarque
Certains DVD AUDIO n'autorisent pas de mélange audio abaisseur.

Lecture de Super Audio CD

1

Ouvrez le tiroir disque
Placez le DVD AUDIO dans le tiroir.
- Placez le DVD AUDIO face étiquetée vers le haut. Fermez le tiroir.
- Le tiroir se ferme et la lecture se lance automatiquement.



Menu Clips pour Super Audio CD au cours de la lecture

1

Pour sélectionner un titre musical, servez-vous des touches de direction ▲/▼.

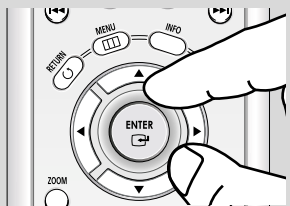

2

Appuyez sur la touche **ENTER** pour démarrer la lecture.
- Si vous souhaitez utiliser la fonction de relecture, appuyez sur la touche **REPEAT** pour changer de mode (Non, Plage, Disque).
*Non : Lecture normale.
*Plage : Relecture du titre en cours.
*Disque : Relecture des titres musicaux sur le Super Audio CD.

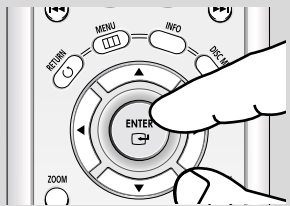

- ◀ - Pour consulter les informations sur le titre et l'artiste du disque, appuyez sur la touche **INFO**.
- Pour revenir au mode normal de lecture (CD), appuyez sur la touche **SACD/CD**.
- Lors de la lecture ou la pause, vous pouvez passer du mode **2CH** au mode **MULTI**. Pour ce faire, utilisez les touches **LEFT/RIGHT**. (Cette fonction peut être active lorsque le format audio prend en charge le traitement des signaux multicanaux et 2 canaux.)

Menu Clips pour Super Audio CD en mode arrêt de lecture

1

En mode Stop, appuyez sur la touche **DISC MENU** pour désactiver le menu Clips.

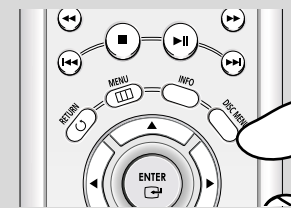

2

Au cours de la lecture, appuyez sur la touche **INFO**. L'écran illustré ci-dessous apparaît alors.

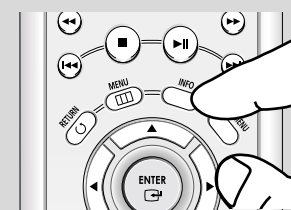

◀ Lors de la lecture, appuyez sur le bouton **INFO** de la télécommande.

3

Utilisez la touche ▲/▼ pour sélectionner l'élément désiré.

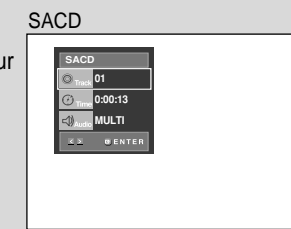

4

Utilisez la touche ◀/▶ puis appuyez sur la touche **ENTER**.

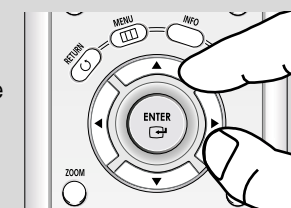

◀ Vous pouvez utiliser les boutons numériques de la télécommande afin d'accéder directement à une piste et démarrer la lecture à l'heure de votre choix.

5

Pour fermer l'écran, appuyez à nouveau sur la touche **INFO**.

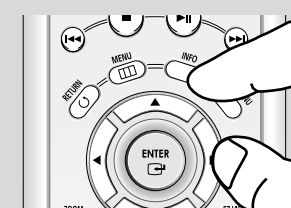

Lecture de la couche CD Audio

1

Lors de la lecture Super Audio CD, appuyez sur la touche SACD/CD pour lire la couche CD du disque Super Audio CD à deux couches de lecture. (Voir page 25, réglage du mode de lecture CD).



REMARQUE:

- Certains disques Super Audio CD ne comportent pas de couche CD.
- Selon le type de disque utilisé, cette option peut ne pas fonctionner.

Remarque

	(SACD) Pour accéder à la piste désirée lorsque le disque en compte plusieurs.
	(SACD) Permet la lecture à partir d'une heure souhaitée en utilisant les boutons numériques.
	(SACD) Pour modifier les modes de lecture/pause à 2 canaux ou multicanaux, appuyez sur la touche AUDIO. - Cette fonction peut être active lorsque le format audio prend en charge le traitement de signaux multicanaux et 2 canaux. • 2CH : L, R • MULTI : F/L, F/R, R/L, R/R, C/T, S/W
	(CD) Permet d'accéder à la piste voulue lorsqu'il y en a plusieurs sur le disque.
	(CD) Permet la lecture du film à l'heure désirée. Pour cela, vous devez indiquer l'heure de début comme référence.

Menu Clips pour MP3/WMA/JPEG

Les disques au format MP3/WMA/JPEG/MPEG4 contiennent des chansons, des images ou des vidéos qui peuvent être organisées en dossiers comme le montre l'exemple ci-dessous. Leur système de fonctionnement est similaire à celui utilisé par un ordinateur pour mettre des fichiers dans différents dossiers.

Ouvrez le tiroir de disques. Placez le disque sur le plateau. Fermez le tiroir. Le tiroir se ferme et cet écran s'affiche.

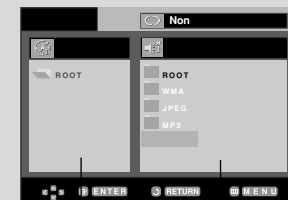

Dossier Parent, Dossier Actuel et Dossiers Homologues (à gauche) ; Dossiers et Fichiers dans le dossier actuel (à droite)

- : Nom du fichier en cours de lecture.
- : Icône d'un fichier MP3.
- : Icône d'un fichier WMA.
- : Durée de lecture actuelle.
- : Icône d'un fichier JPEG.
- : Icône d'un dossier.
- : Icône du dossier actuel.
- : Mode de lecture actuelle : Il y a 4 modes, activés grâce à la touche REPEAT.
 - Non : Lecture normale
 - Plage : Répétition de la piste actuelle.
 - Folder : Répétition du dossier actuel.
 - Aléatoire : Les fichiers du disque sont lus dans un ordre aléatoire.

Modifier un Dossier

Le dossier ne peut être modifié qu'en mode Stop.

- **Dossier Parent**
Appuyez sur la touche **RETURN** pour accéder au dossier Parent ou utilisez les touches **▲/▼** pour sélectionner ".." et appuyez sur **ENTER** pour accéder au dossier Parent.
- **Dossier Homologue**
Appuyez sur les boutons **◀/▶** pour mettre en surbrillance la fenêtre de gauche. Appuyez sur les boutons **▲/▼** pour sélectionner le dossier souhaité, puis appuyez sur **ENTER**.
- **Sous-Dossier**
Appuyez sur les boutons **◀/▶** pour mettre en surbrillance la fenêtre de droite. Appuyez sur les boutons **▲/▼** pour sélectionner le dossier souhaité, puis appuyez sur **ENTER**.

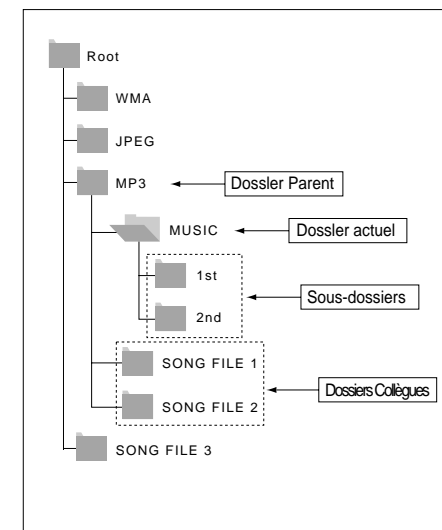

Lecture de MP3/WMA

1

Ouvrez le tiroir de disques.
Placez le disque sur le plateau.
Fermez le tiroir.

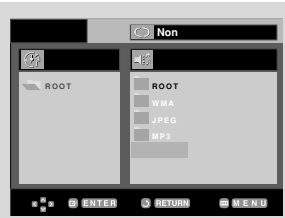

2

Appuyez sur les boutons ▲/▼ ou ◀/▶ pour sélectionner un fichier musical.
Appuyez sur **ENTER** pour démarrer la lecture du fichier musical.

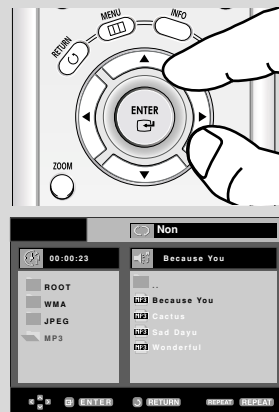

◀ Un seul type de fichier sera lu et non les deux si un disque contient des fichiers MP3 et WMA.

Lecture Répétition/Aléatoire

1

Appuyez sur la touche **REPEAT** pour modifier le mode de lecture.
Il y a quatre modes; **Non**, **Plage**, **Folder** et **Aléatoire**.

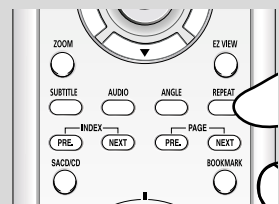

- Non : Lecture normale
- Plage : Répétition du fichier musical actuel.
- Folder : Répétition des fichiers musicaux ayant la même extension dans le dossier actuel.
- Aléatoire : Les fichiers musicaux ayant la même extension sur le disque sont lus dans un ordre aléatoire.

Pour reprendre la lecture normale, appuyez sur la touche **CLEAR**.

CD-R fichier MP3/WMA

Lorsque vous enregistrez des fichiers MP3/WMA sur le CD-R, veuillez vous reporter à ce qui suit.

- **Les fichiers MP3 ou WMA doivent être enregistrés avec le format ISO 9660 ou JOLIET.**

Le format ISO 9660 et les fichiers MP3 ou WMA Joliet sont compatibles avec les systèmes d'exploitation DOS et Windows de Microsoft, ainsi qu'avec le système Mac d'Apple. Ces deux formats sont les plus couramment utilisés.

- **Attribuez aux fichiers MP3 ou WMA un nom ne dépassant pas 8 caractères et accompagné d'une extension fichier ".mp3 .wma".**

Format de nom général : Titre.mp3. ou Titre.wma. Lors de la création du titre, vérifiez que vous lui attribuez 8 caractères ou moins, sans espace et évitez d'y inclure des caractères spéciaux comme (.,/, \, =, +).

- **Lors de l'enregistrement des fichiers MP3, utilisez un transfert de décompression d'un débit minimum de 128 Kbps.**

La qualité sonore des fichiers MP3 dépend principalement du taux de compression ou de décompression choisi. L'obtention d'un CD audio de bonne qualité sonore nécessite une fréquence d'échantillonnage analogique/numérique (conversion sous un format MP3) à une fréquence entre 128 Kbps et 160 Kbps. Choisir des fréquences plus élevées (192 Kbps ou plus) donnera rarement de meilleurs résultats. A l'inverse, les fichiers comportant des fréquences d'échantillonnage inférieures à 128 Kbps ne seront pas correctement lus.

- **Utilisez un taux de compression d'au moins 64 Kbps pour l'enregistrement des fichiers WMA.**

La qualité sonore des fichiers WMA dépend principalement du taux de compression ou de décompression choisi. L'obtention d'un CD audio de bonne qualité sonore nécessite une fréquence d'échantillonnage analogique/numérique (conversion sous un format WMA) à une fréquence comprise entre 64 Kbps et 192 Kbps. A l'inverse, les fichiers comportant des fréquences d'échantillonnage moins élevées (64 Kbps ou moins) ou plus élevées (192 Kbps ou plus) ne seront pas correctement lus.

- **N'essayez pas d'enregistrer des fichiers MP3 protégés par des droits d'auteur.**

Certains fichiers sont sécurisés afin d'éviter toutes copies illégales. Ils sont de types suivants : Windows Media™ (marque déposée de Microsoft Inc) et SDMI™ (marque déposée de la SDMI Foundation). Leur copie est impossible.

- **Important:**

Les recommandations ci-dessus n'offrent aucune garantie quant à la bonne restitution des enregistrements MP3 ou n'en certifient pas la qualité sonore. Vous noterez que certaines des technologies et méthodes d'enregistrement de fichiers MP3 sur CD-R n'offrent pas une restitution optimale sur le lecteur DVD (altération de la qualité sonore et dans certains cas, impossibilité de lecture des fichiers).

- Cette unité possède une capacité de lecture de 3000 fichiers et de 300 dossiers par disque.

Lecture de CD images

1
Modifiez le dossier que vous souhaitez.

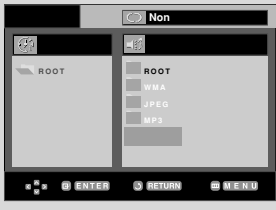

2
Utilisez les boutons ▲/▼ pour sélectionner un fichier image dans le menu clips puis appuyez sur le bouton ENTER.



3
Appuyez sur le bouton INFO pour afficher le menu. Appuyez sur les boutons ◀/▶ pour sélectionner le menu que vous souhaitez voir, puis appuyez sur le bouton ENTER.

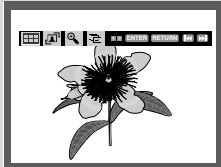

Remarque

- Si vous n'appuyez sur aucun bouton de la télécommande pendant 10 secondes, le menu disparaît.
- Appuyez sur le bouton STOP pour revenir au menu Clips.
- Lors de la lecture d'un Picture CD Kodak, le lecteur affiche directement la photo et non le menu Clips.

Ecran album

-  : Retour à l'écran Album.
- Pour voir la série suivante de six photos, appuyez sur la touche ▶▶.
- Pour voir la série précédente de six photos, appuyez sur la touche ◀◀.

Rotation

-  : À chaque pression sur la touche ENTER, l'image pivote de 90 degrés dans le sens des aiguilles d'un montre.

Zoom





-  : Appuyez sur les boutons ▲/▼ ou ◀/▶ pour sélectionner la partie de l'écran sur laquelle vous souhaitez effectuer un zoom avant. À chaque pression sur la touche ENTER, l'image agrandit jusqu'à 4X. (2X → 4X → 2X → Taille normale)

Remarque

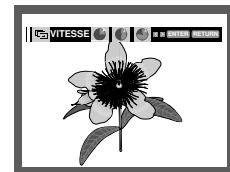
- Selon la taille du fichier, les intervalles entre les images peuvent différer des intervalles sélectionnés.
- Si vous n'appuyez sur aucune touche, par défaut le diaporama démarre automatiquement par intervalle de 10 secondes.

Diaporama



-  : L'unité passe au mode Diaporama.
- Avant de commencer la lecture en mode Diaporama, vous devez régler l'intervalle d'affichage des photos. Appuyez sur les touches ◀/▶ pour sélectionner l'icône recherché, puis appuyez sur la touche ENTER.
-  : Les photos s'affichent automatiquement l'une après l'autre à intervalle de 6 secondes.
-  : Les photos s'affichent automatiquement l'une après l'autre à intervalle de 12 secondes.
-  : Les photos s'affichent automatiquement l'une après l'autre à intervalle de 18 secondes.

Lecture de CD images pour JPEG HD

Connexion HDMI ou DVI obligatoire. La résolution doit être de 720p/768p/1080i et JPEG HD doit être en mode HD (voir page 68).

1
Réglez le JPEG HD sur HD dans le menu Setup (Configuration) (voir page 66).



Remarque

- Disponible uniquement en sortie HDMI/COMPONENT (P-SCAN).

◀ Pour faire disparaître le menu de configuration, appuyez sur le bouton MENU.

2
Sélectionnez le dossier souhaité.



3
Appuyez sur les boutons ▲/▼ pour sélectionner un fichier image dans le menu clips puis appuyez sur le bouton ENTER.



◀ Appuyez sur le bouton STOP (■) pour revenir au menu Clips.

Lors de la lecture d'un Picture CD Kodak, le lecteur affiche directement la photo et non le menu Clips.

Rotation
Appuyez sur le bouton ANGLE pour faire pivoter l'écran de 90 degrés dans le sens horaire.

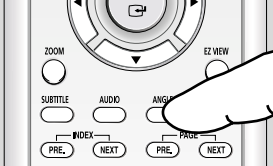

Sauter l'image
Appuyez sur le bouton ◀◀ ou ▶▶ pour sélectionner l'image précédente ou suivante.



Diaporama
Appuyez sur le bouton PLAY/PAUSE (▶||) pour lancer la fonction SLIDE (Diaporama).
Appuyez à nouveau sur le bouton PLAY/PAUSE (▶||) à cet instant pour arrêter la fonction SLIDE (Diaporama).

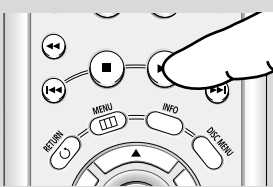

Remarque

- En fonction de la taille du fichier, le temps écoulé entre chaque image peut être différent de l'intervalle de temps défini.
- Les fonctions Album Screen (Album à l'écran), Zoom et Info ne sont pas disponibles lors de l'affichage d'images en mode JPEG HD.
- Les messages OSD (On Screen Display, Affichage à l'écran) ne s'affichent pas lors de l'affichage d'images en mode JPEG HD.
- En fonction de la taille de l'image, celle-ci peut s'afficher avec des dimensions inférieures lors de l'affichage d'images en mode JPEG HD.

CD-R JPEG Discs

- Seuls les fichiers portant les extensions ".jpg" ou ".JPG" peuvent être lus.
- Si le disque n'est pas fermé, le démarrage de la lecture sera plus lent et certains des fichiers ne pourront pas être lus.
- Seuls les CD-R comportant des fichiers JPEG au format ISO 9660 ou Joliet peuvent être lus.
- Le nom des fichiers JPEG peut contenir un maximum de huit caractères. Les espaces et les caractères spéciaux (/=#) ne sont pas autorisés.
- Seul les disques gravés en multisessions consécutives peuvent être lus. Si la lentille de lecture rencontre un segment vierge sur un disque multisession, la lecture des fichiers s'arrête à ce segment-là.
- Un CD possède une capacité de stockage maximale de 3000 images.
- Nous vous recommandons les CD Kodak Picture.
- Sur les CD photos de Kodak, seuls les fichiers JPEG dans le dossier des images peuvent être lus.
- CD d'images Kodak : Les fichiers JPEG dans le dossier images peuvent être lus automatiquement.
- CD d'images Konica : Si vous souhaitez voir l'image, sélectionnez les fichiers JPEG dans le menu clips.
- CD d'images Fuji : Si vous souhaitez voir l'image, sélectionnez les fichiers JPEG dans le menu clips.
- CD d'images QSS : L'unité ne peut pas lire le CD d'images QSS.
- Si le nombre de fichiers sur le disque "1" dépasse la limite de 3000, seuls 3000 fichiers JPEG peuvent être lus.
- Si le nombre de dossiers sur le disque "1" dépasse la limite de 300, seuls 300 dossiers JPEG peuvent être lus.
- HD JPEG est disponible uniquement pour la sortie HDMI.

Chapitre 5**CHANGEMENT DU MENU CONFIGURATION****Utilisation du menu de configuration**

Ce menu vous permet de personnaliser votre lecteur DVD. Grâce à lui, vous pouvez choisir une langue parmi les différentes proposées, mettre au point le contrôle parental et même ajuster le lecteur au format d'écran de votre téléviseur.

1

L'unité étant en mode Stop (arrêt), appuyez sur la touche **MENU** de la télécommande. Utilisez les boutons **▲/▼** pour sélectionner **Setup** puis appuyez sur **▶** ou sur **ENTER**.



- 1 Réglage de la langue : Réglage de la langue.
- 2 Options Audio : Configuration des caractéristiques audio.
- 3 Options D'affichage : Mise au point des caractéristiques d'affichage. Utilisez ce sous-menu pour choisir le format de l'écran que vous utilisez et d'autres caractéristiques d'affichage.
- 4 Cont. Parental : Configuration du contrôle parental. Cette fonction permet aux utilisateurs de définir le seuil au-delà duquel ils désirent interdire à leurs enfants de regarder certains films comprenant des scènes de violence ou réservés aux adultes, etc.
- 5 Config. EZ : Utilisez du Config. EZ, vous pouvez établir LANGUE DES MENU DES LECTURE, Format écran and Echantillonnage PCM dans un menu seul pour convenir votre préférence.

2

Appuyez sur les boutons **▲/▼** pour accéder aux différentes fonctionnalités. Appuyez sur la touche **▶** ou **ENTER** pour accéder aux fonctions plus détaillées du sous-menu.

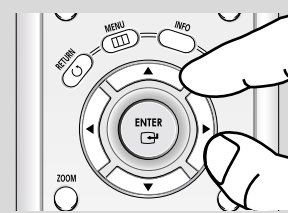
**3**

Pour faire disparaître l'écran de configuration, appuyez de nouveau sur la touche **MENU**.

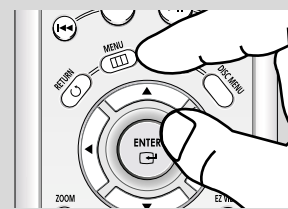
**Remarque**

Certaines sélections que vous opérez dans le menu de configuration peuvent ne pas fonctionner avec certains disques.

Configuration de EZ-Setup (Configuration facile)

A l'aide de EZ Setup (Configuration facile), vous pouvez configurer à votre guise PLAYER MENU LANGUAGE (LANGUE D'AFFICHAGE DU LECTEUR), TV Aspect (Format TV) et PCM Down Sampling (Echantillonnage PCM) dans un seul menu.

1
Lorsque le lecteur est en mode Stop (Arrêt), appuyez sur le bouton **MENU**.



2
Appuyez sur les boutons ▲/▼ pour sélectionner **Setup** (Configuration), puis appuyez sur le bouton ► ou **ENTER**.



3
Appuyez sur les boutons ▲/▼ pour sélectionner **Config EZ** (Configuration facile), puis appuyez sur le bouton ► ou **ENTER**.



4
Pour lancer **Config. EZ** (Configuration facile), appuyez sur les boutons ▲/▼ pour sélectionner **Yes (Oui)**, puis appuyez sur le bouton **ENTER**.

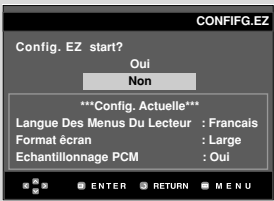

5
Appuyez sur les boutons ▲/▼ pour sélectionner la langue choisie pour le menu du lecteur, puis appuyez sur le bouton **ENTER**.



6
Press the ▲/▼ pour sélectionner le format souhaité, puis appuyez sur le bouton **ENTER** (voir page 65).



7
Appuyez sur les boutons ▲/▼ pour sélectionner le PCM Down Sampling (Echantillonnage PCM) **On** (Activé) ou **Off** (Désactivé), puis appuyez sur le bouton **ENTER** (voir page 6 1).



8
Si un récepteur AV est connecté au téléviseur, appuyez sur les boutons ▲/▼ pour sélectionner **Connected** (Connecté), puis appuyez sur le bouton **ENTER**.



Appuyez sur les boutons ▲/▼/◀/▶ pour sélectionner l'élément souhaité, puis appuyez sur le bouton **ENTER** pour définir le haut-parleur (voir page 63).



Lorsque le haut-parleur est défini, appuyez sur les boutons ▲/▼/◀/▶ pour sélectionner **END** (Fin), puis appuyez sur le bouton **ENTER**.

Vous pouvez également utiliser le bouton **RETURN** pour quitter le menu.

8-1
Si aucun récepteur AV n'est connecté au téléviseur, appuyez sur les boutons ▲/▼ pour sélectionner **Non Connecté**, puis appuyez sur le bouton **ENTER**.



Appuyez sur le bouton **ENTER** pour terminer l'opération.



9
Appuyez sur le bouton **MENU** pour quitter le menu.



Configuration des options de langue

Dans le menu principal du lecteur DVD, après avoir validé, vos choix de langue d'écoute et de sous-titres, ce choix de langue est automatiquement choisi chaque fois que vous regardez un film.

Choix de la langue du menu du lecteur

1
L'unité étant en mode Stop (arrêt), appuyez sur la touche **MENU**.



2
L'unité étant en mode Stop (arrêt), appuyez sur la touche **MENU**.



3
Utilisez les boutons ▲/▼ pour sélectionner **Réglage de la langue** puis appuyez sur ► ou sur **ENTER**.



4
Utilisez les boutons ▲/▼ pour sélectionner **Menus du lecteur** puis appuyez sur ► ou sur **ENTER**.



5
Appuyez sur les boutons ▲/▼ pour sélectionner la langue souhaitée, puis appuyez sur le bouton ► ou sur **ENTER**.



◀ La langue est sélectionnée et l'écran revient au menu d'installation.

- Pour faire disparaître le menu de configuration, appuyez sur le bouton MENU.

Choix de la langue du menu du disque

Cette fonction ne modifie que la langue d'affichage sur les menus du disque.

1
L'unité étant en mode Stop (arrêt), appuyez sur la touche **MENU**.



2
Utilisez les boutons ▲/▼ pour sélectionner **Setup** puis appuyez sur ► ou sur **ENTER**.



3
Utilisez les boutons ▲/▼ pour sélectionner **Réglage de la langue** puis appuyez sur ► ou sur **ENTER**.



4
Utilisez les boutons ▲/▼ pour sélectionner **Menus du disque** puis appuyez sur ► ou sur **ENTER**.



5
Appuyez sur les boutons ▲/▼ pour sélectionner la langue souhaitée, puis appuyez sur le bouton ► ou sur **ENTER**.



◀ - Sélectionnez "Autres" si la langue souhaitée n'apparaît pas dans la liste.

- Si la langue sélectionnée n'est pas enregistrée sur le disque, le système sélectionne la langue d'origine préenregistrée.

- La langue est sélectionnée et l'écran revient au menu d'installation.

- Pour faire disparaître le menu de configuration, appuyez sur le bouton MENU.

Choix de la langue de la bande sonore

1
L'unité étant en mode Stop (arrêt), appuyez sur la touche **MENU**.



2
Utilisez les boutons ▲/▼ pour sélectionner **Setup** puis appuyez sur ► ou sur **ENTER**.



3
Utilisez les boutons ▲/▼ pour sélectionner **Réglage de la langue** puis appuyez sur ► ou sur **ENTER**.



4
Utilisez les boutons ▲/▼ pour sélectionner **Audio** puis appuyez sur ► ou sur **ENTER**.



5
Appuyez sur les boutons ▲/▼ pour sélectionner la langue souhaitée, puis appuyez sur le bouton ► ou sur **ENTER**.



- ◀ - Choisissez "Originale" si vous voulez que la bande son soit dans la langue originale.
- Choisissez "Autres", si la langue que vous désirez n'est pas sur la liste.
- Si la langue sélectionnée n'est pas enregistrée sur le disque, le système sélectionne la langue d'origine préenregistrée.
- La langue est sélectionnée et l'écran revient au menu d'installation.
- Pour faire disparaître le menu de configuration, appuyez sur le bouton MENU.

Choix de la langue des sous-titres

1
L'unité étant en mode Stop (arrêt), appuyez sur la touche **MENU**.



2
Utilisez les boutons ▲/▼ pour sélectionner **Setup** puis appuyez sur ► ou sur **ENTER**.



3
Utilisez les boutons ▲/▼ pour sélectionner **Réglage de la langue** puis appuyez sur ► ou sur **ENTER**.



4
Utilisez les boutons ▲/▼ pour sélectionner **Sous-Titre** puis appuyez sur ► ou sur **ENTER**.



5
Appuyez sur les boutons ▲/▼ pour sélectionner la langue souhaitée, puis appuyez sur le bouton ► ou sur **ENTER**.



- ◀ - Sélectionnez "Automatique" si vous souhaitez que la langue des sous-titres soit identique à celle sélectionnée pour la langue audio.
- Choisissez "Autres" si la langue que vous voulez n'est pas sur la liste. Sur certains disques, la langue que vous choisissez peut ne pas exister. Dans ce cas, les sous-titres apparaîtront dans l'une des langues prioritaires.
- Si la langue sélectionnée n'est pas enregistrée sur le disque, le système sélectionne la langue d'origine préenregistrée.
- La langue est sélectionnée et l'écran revient au menu d'installation.
- Pour faire disparaître le menu de configuration, appuyez sur le bouton MENU.

Configuration des options audio

Les options audio vous permettent de configurer le dispositif audio et les paramètres relatifs au son en fonction du système audio utilisé.

1

L'unité étant en mode Stop (arrêt), appuyez sur la touche **MENU**.

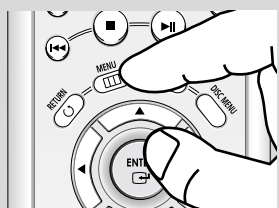

2

Utilisez les boutons ▲/▼ pour sélectionner **Setup** puis appuyez sur ► ou sur **ENTER**.



3

Utilisez les boutons ▲/▼ pour sélectionner **Options Audio** puis appuyez sur ► ou sur **ENTER**.



4

Appuyez sur les boutons ▲/▼ pour sélectionner l'élément souhaité, puis appuyez sur le bouton ► ou **ENTER**.

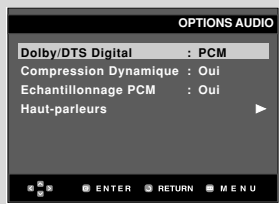

◀ Pour faire disparaître le menu de configuration, appuyez sur le bouton MENU.

- ❶ Dolby/DTS Digital Out
 - PCM : convertit en audio PCM (2 CAN).
 - Bitstream : diffuse en Dolby Digital ou en DTS Bitstream grâce à la sortie numérique. Sélectionnez Bitstream lors de la connexion à un décodeur Dolby Digital et DTS.
- ❷ Compression dynamique
 - Oui (Activé) : Sélectionner la compression dynamique.
 - Non (Désactivé) : Sélectionner la gamme standard.
- ❸ Echantillonnage PCM
 - Oui (Activé) : Sélectionnez cette option lorsque l'amplificateur connecté au lecteur n'est pas compatible 96 kHz. Dans ce cas, le signal 96 kHz sera converti en signal 48 kHz.
 - Non (Désactivé) : Sélectionnez cette option lorsque l'amplificateur connecté au lecteur est compatible 96 kHz. Dans ce cas, tous les signaux seront diffusés sans modification.

Remarque
Même lorsque l'échantillonnage PCM est désactivé, certains disques diffuseront uniquement de l'audio échantillonné grâce aux sorties numériques.
- ❹ Haut-parleurs (voir pages 62~63)

HDMI

- Si votre téléviseur n'est pas compatible avec les formats multicanaux compressés (Dolby Digital, MPEG, DTS), vous devez définir la sortie Digital Audio sur PCM.
- Si votre téléviseur n'est pas compatible avec les taux d'échantillonnage LPCM supérieurs à 48 kHz, vous devez définir PCM Down sampling (Echantillonnage PCM) sur On (Activé).
- L'audio SACD est disponible uniquement grâce aux sorties analogiques. Il est impossible de diffuser de l'audio SACD avec la sortie HDMI ou la sortie Digital Audio.

Remarque

- Pour faire disparaître le menu Setup (Configuration), appuyez sur le bouton MENU.
- DVD-AUDIO
 - Diffuse uniquement de l'audio numérique 2 canaux.
 - Certains disques DVD AUDIO ne permettant pas le sous-mixage, ils ne diffuseront donc pas de l'audio numérique 2 canaux.
 - Les disques DVD-Audio multicanaux sont diffusés grâce aux sorties analogiques.
- CD Super Audio- Diffuse uniquement des signaux analogiques.
 - L'audio CD Super Audio est disponible uniquement grâce aux sorties analogiques. Il est impossible de diffuser de l'audio CD Super Audio avec la sortie HDMI ou la sortie Digital Audio.

Fabriqué sous licence de Dolby Laboratories. "Dolby" et le symbole double D sont des marques déposées de Dolby Laboratories.

"DTS" et "DTS Digital Out" sont des marques déposées Digital Theater Systems, Inc.

Configuration des haut-parleurs pour le son surround

1
Lorsque le lecteur est en mode Stop (Arrêt), appuyez sur le bouton **MENU**.



2
Appuyez sur les boutons ▲/▼ pour sélectionner Setup (Configuration), puis appuyez sur le bouton ► ou **ENTER**.



3
Appuyez sur les boutons ▲/▼ pour sélectionner Audio Setup (Options audio), puis appuyez sur le bouton ► ou **ENTER**.



4
Appuyez sur les boutons ▲/▼ pour sélectionner **Speaker Setup**, (Configuration haut-parleurs), puis appuyez sur le bouton ► ou **ENTER**.



5
Appuyez sur les boutons ▲/▼/◀/▶ pour sélectionner l'élément souhaité, puis appuyez sur le bouton **ENTER** pour définir le haut-parleur.



◀ Pour faire disparaître le menu de configuration, appuyez sur le bouton **MENU**.

Paramètres par défaut : AVANT Gauche (L), Droit (R) (Small, Faible), CENTRALE (Small, Faible), SURROUND (Small, Faible).
Sélectionnez la taille des haut-parleurs à connecter.

- ❶ Front (FL, FR)
 - Large (Fort) : paramètre sélectionné en général.
 - Small (Faible) : paramètre à sélectionner lorsque le son est déformé ou que les effets du son surround sont difficiles à entendre.

Vous activez ainsi la redirection des basses et permettez la diffusion des basses fréquences du haut-parleur à partir du caisson de basses.
- ❷ Voie centrale
 - None (Aucun) : si vous ne connectez aucun haut-parleur central, sélectionnez cette option.
 - Large (Fort) : paramètre sélectionné en général.
 - Small (Faible) : Paramètre à sélectionner lorsque le son est déformé.

Vous activez ainsi la redirection des basses et permettez la diffusion des basses fréquences du haut-parleur central à partir d'autres haut-parleurs.
- ❸ Surround (SL, SR)
 - None (Aucun) : si vous ne connectez aucun haut-parleur central, sélectionnez cette option.
 - Large (Fort) (Rear/Side, Arrière/Côté) : en général, sélectionnez l'un de ces paramètres selon la position du haut-parleur arrière.
 - Small (Faible) (Rear/Side, Arrière/Côté) : en général, sélectionnez l'un des ces paramètres selon la position du haut-parleur arrière lorsque le son est déformé ou que les effets du son surround sont difficiles à entendre.

Vous activez ainsi la redirection des basses et permettez la diffusion des basses fréquences du haut-parleur arrière à partir d'autres haut-parleurs.

Configuration d'un test

Les signaux tests de sortie circulent dans le sens horaire, à partir du haut-parleur avant gauche (L).
Ajustez la symétrie des canaux pour que les haut-parleurs diffusent uniformément le son dans votre pièce.
FRONT(L) → CENTER → SUBWOOFER → FRONT(R) → SURROUND(R) → SURROUND(L)

Configuration d'un test

- Pour faire disparaître le menu Setup (Configuration) ou revenir à l'écran du menu pendant la configuration, appuyez sur le bouton RETURN ou ◀.
- Le signal test de sortie du caisson de basses est inférieur à celui des autres haut-parleurs.
 - Le logo MPEG Multichannel est une marque déposée de PHILIPS Corporation.
 - Si vous réglez les haut-parleurs avants gauche et droit (L, R) sur Small (Faible), le caisson de basse (LFE) est automatiquement réglé sur " Oui" (Activé).

Configuration des options d'affichage

Les options d'affichage vous permettent de régler les différentes fonctions vidéo du lecteur.

1

L'unité étant en mode Stop (arrêt), appuyez sur la touche **MENU**.

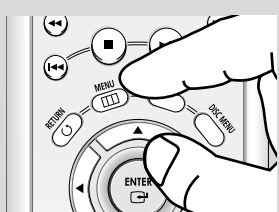

2

Utilisez les boutons ▲/▼ pour sélectionner **Setup** puis appuyez sur ► ou sur **ENTER**.



3

Utilisez les boutons ▲/▼ pour sélectionner **Options D'affichage** puis appuyez sur ► ou sur **ENTER**.



4

Appuyez sur les boutons ▲/▼ pour sélectionner l'élément souhaité, puis appuyez sur le bouton ► ou **ENTER**.

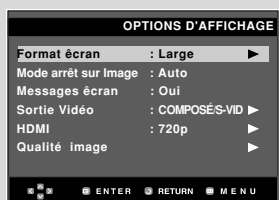

◀ Pour faire disparaître le menu de configuration, appuyez sur le bouton MENU.

1 Format Écran

Selon le type de téléviseur, vous pouvez régler votre écran (réglage d'aspect).

- 4:3 Letter Box : Sélectionnez cette option lorsque vous voulez visionner le DVD en mode 16/9 alors que vous avez un téléviseur 4/3. Des barres noires apparaîtront en haut et en bas de l'écran.
- 4:3 Pan&Scan : Lorsque l'écran de votre téléviseur est de format classique, sélectionnez cette option. Si vous voulez regarder la partie centrale de l'écran 16/9, les parties droite et gauche de l'image seront recadrées.
- 16:9 Large : Le téléviseur au format 16/9 assure une répartition optimale sur l'écran.

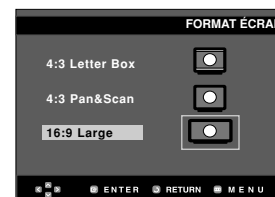

2 Mode arrêt sur Image

Ces options permettent de stabiliser l'image en mode arrêt sur image pour un affichage optimal des textes.

- Auto : Si vous sélectionnez Auto, l'appareil gère au mieux la qualité de l'image.
- Trame : Sélectionnez cette option lorsque les images tremblent en mode Auto.
- Vue : Sélectionnez cette option lorsque vous voulez mieux voir les petits caractères qu'en mode Auto.

3 Messages Écran

Utilisez cette fonction pour activer ou supprimer l'affichage des messages à l'écran.

4 Sortie Vidéo

Sélectionnez la sortie vidéo.

- COMPOSÉ/S-VIDEO : A sélectionner lorsque vous souhaitez utiliser la sortie Vidéo et S-Vidéo.
- COMPOSANT(I-SCAN) : A sélectionner lorsque vous souhaitez utiliser la sortie Vidéo et Composant 525i(Interlace).
- HDMI / COMPOSANT(P-SCAN) : A sélectionner lorsque vous souhaitez utiliser la sortie Composant 525p (Progressive) ou HDMI.
- Si vous appuyez sur le bouton VIDEO SEL., le mode de sortie Vidéo sera basculé sur 'Pas de disque' en une séquence régulière.
(COMPOSÉ/S-VIDEO → COMPOSANT (I-SCAN) → HDMI/COMPOSANT(P-SCAN))
- Si la sélection Oui/Non dans le sous-menu Options D'affichage n'est pas effectuée dans les 10 secondes, L'écran revient au menu précédent.

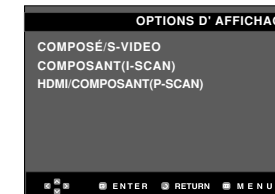

⑥ HDMI

Ce réglage est disponible lorsque l'appareil connecté aux dispositifs d'affichage (TV, projecteur, etc.) par HDMI ou DVI.

- Résolution
 - 576p : 720 x 576
 - 720p : 1280 x 720
 - 768p : 1024 x 768
 - 1080i : 1920 x 1080

- Format

Vous pouvez recourir à cette fonction pour choisir la gamme RVB des données numériques transitant par la sortie HDMI ou DVI.

- RGB-Normal: Gamme restreinte

Emission des données RVB.

- Super RGB: Gamme complète

Emission des données RVB.

- YCbCr-(4:4:4) : Emission gamme restreinte YCbCr-(4:4:4).

- YCbCr-(4:2:2) : Emission gamme restreinte YCbCr-(4:2:2).

Vous ne pouvez pas utiliser le format YCbCr lorsque vous utilisez la sortie HDMI à résolution de 768 p.

es niveaux de gamme restreinte Noir/Blanc et couleur sont exprimés à l'intérieur des données de la gamme restreinte.

Dan les cas d'une profondeur de 8 bits, par exemple

- Y : 16~235
- CbCr : 16~240

Les niveaux de gamme complète Noir/Blanc et couleur sont exprimés à l'intérieur des données de la gamme complète.

Dan les cas d'une profondeur de 8 bits, par exemple

- Y : 0~255
- CbCr : 0~255

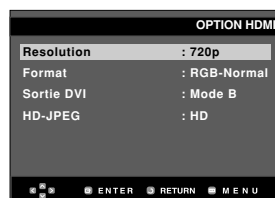

- HD-JPEG

- HD : High Definition image source
 - Available when resolution is 720p/768p/1080i in HDMI enabled.
- SD : Standard Definition image source

- Sortie DVI

Vous pouvez utiliser cette fonction au format de sortie DVI.

- Cette fonction corrige un écran TV incliné en assurant une visualisation normale.
- Si la sortie HDMI ou DVI n'est pas réglée correctement, l'écran peut être déformé.

⑥ Qualité d'image

- Niveau de noir : ajuste la luminosité de l'écran Oui (Activé) ou Non (Désactivé). Ne fonctionne pas en mode Balayage progressif.
- Netteté : Niveau 1 ~ Niveau 5
- Luminosité : Niveau 1 ~ Niveau 5
- Saturation des couleurs: Niveau 1 ~ Niveau 5



- **Affichage en mode Balayage progressif** Reportez-vous au manuel d'utilisation de votre téléviseur pour vérifier si celui-ci prend en charge le balayage progressif. Si tel est le cas, suivez les instructions du manuel d'utilisation du téléviseur relatives aux réglages du balayage progressif dans les menus du téléviseur.
- Si la sortie Vidéo n'est pas correctement réglée, l'écran peut être bloqué.
- Les résolutions disponibles pour les sorties HDMI varient selon la TV ou le projecteur connecté(e). Pour plus de détails, référez-vous au manuel de votre TV ou projecteur.
- Lorsque la résolution change pendant la lecture, quelques secondes peuvent s'écouler avant que l'image n'apparaisse.
- Vous obtiendrez une meilleure qualité d'image si vous réglez la résolution de sortie HDMI à 720p ou 1080i.

Configuration du contrôle parental

Le contrôle parental fonctionne avec certains DVD sur lesquels le niveau de contrôle est enregistré. Cela vous permet de contrôler les DVD que votre famille regarde. Huit niveaux différents sont disponibles.



- 1 L'unité étant en mode Stop (arrêt), appuyez sur la touche **MENU**.

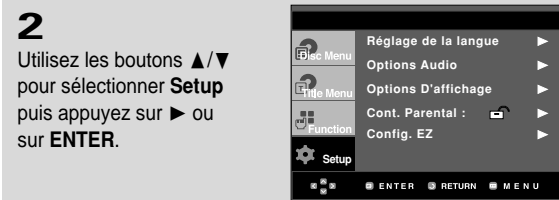

- 2 Utilisez les boutons ▲/▼ pour sélectionner **Setup** puis appuyez sur ► ou sur **ENTER**.



- 3 Utilisez les boutons ▲/▼ pour sélectionner **Cont. Parental** puis appuyez sur ► ou sur **ENTER**.

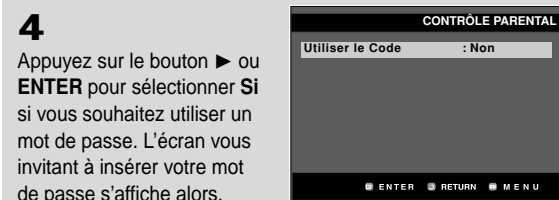

- 4 Appuyez sur le bouton ► ou **ENTER** pour sélectionner **Si** si vous souhaitez utiliser un mot de passe. L'écran vous invitant à insérer votre mot de passe s'affiche alors.

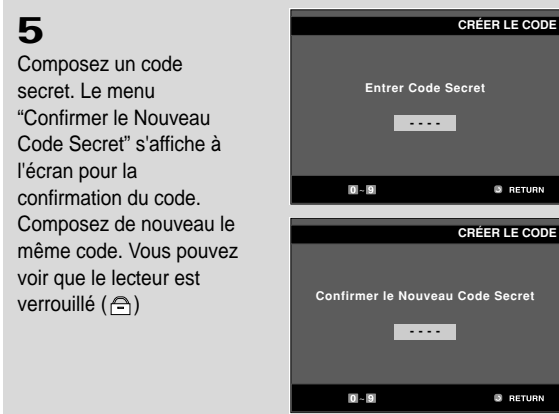

- 5 Composez un code secret. Le menu "Confirmer le Nouveau Code Secret" s'affiche à l'écran pour la confirmation du code. Composez de nouveau le même code. Vous pouvez voir que le lecteur est verrouillé (🔒)

◀ Pour faire disparaître le menu de configuration, appuyez sur le bouton MENU.

CHANGEMENT DU MENU CONFIGURATION

Paramétrage du niveau de contrôle

1
L'unité étant en mode Stop (arrêt), appuyez sur la touche **MENU**.

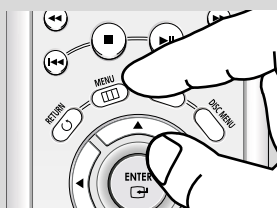

2
Utilisez les boutons ▲/▼ pour sélectionner **Setup** puis appuyez sur ► ou sur **ENTER**.



3
Utilisez les boutons ▲/▼ pour sélectionner **Cont. Parental** puis appuyez sur ► ou sur **ENTER**.



4
Composez un code secret.



5
Utilisez les boutons ▲/▼ pour sélectionner **Niveau de Contrôle** puis appuyez sur ► ou sur **ENTER**.



6
Appuyez sur les boutons ▲/▼ pour sélectionner le Niveau de contrôle souhaité puis appuyez sur le bouton ► ou **ENTER**.



Ex) Configuration du niveau 6

◀ Pour faire disparaître le menu de configuration, appuyez sur le bouton MENU.

En exemple, si vous choisissez niveau 6, les niveaux 7 et 8 ne seront pas lus.

CHANGEMENT DU MENU CONFIGURATION

Changement du mot de passe

1
L'unité étant en mode Stop (arrêt), appuyez sur la touche **MENU**.

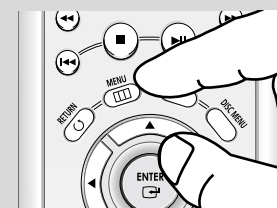

2
Utilisez les boutons ▲/▼ pour sélectionner **Setup** puis appuyez sur ► ou sur **ENTER**.



3
Utilisez les boutons ▲/▼ pour sélectionner **Cont. Parental** puis appuyez sur ► ou sur **ENTER**.
L'écran vous invite à insérer votre mot de passe s'affiche alors. Composez un code secret.



4
Utilisez les boutons ▲/▼ pour sélectionner **Modif. Code Secret** puis appuyez sur ► ou sur **ENTER**.
Saisissez votre nouveau mot de passe.
Réintroduisez le nouveau mot de passe.



◀ Pour faire disparaître le menu de configuration, appuyez sur le bouton MENU.

Remarque

Si vous avez oublié votre mot de passe, reportez-vous à la rubrique "Mot de passe oublié" dans le Guide de dépannage (Problèmes et solutions).

Chapitre 6

FICHE TECHNIQUE

Contrôle du téléviseur avec la télécommande

Vous pouvez configurer votre télécommande pour qu'elle fonctionne avec un téléviseur de marque différente. Pour configurer la télécommande, servez-vous du code correspondant à votre appareil.

Codes des téléviseurs			
MARQUE	CODE	MARQUE	CODE
ANAM	10, 11, 12, 13, 14, 15, 16, 17, 18	NORDMENDE	72, 73
AIWA	82	NOKIA	74
BANG&OLUFSEN	57	PANASONIC	53, 54, 74, 75
BLAUPUNKT	71	PHILIPS	06, 55, 56, 57
BRANDT	73	PHONOLA	06, 56, 57
BRIONVEGA	57	PIONEER	58, 59, 73, 74, 75
CGE	52	RADIOLA	06, 56
CONTINENTAL EDISON	75	RADIOMARELLI	57
DAEWOO	19, 20, 23, 24, 25, 26, 27, 28, 29, 30, 31, 32, 33, 34	RCA	45, 46
		REX	74
EMERSON	64	SABA	57, 72, 73, 74, 75
FERGUSON	73	SALORA	74
FINLUX	06, 49, 57	SAMSUNG	01, 02, 03, 04, 05, 06, 07, 08, 09
FORMENTI	57	SANYO	41, 42, 43, 44, 48
FUJITSU	84	SCHNEIDER	06
GRADIENTE	70	SELECO	74
GRUNDIG	49, 52, 71	SHARP	36, 37, 38, 39, 48
HITACHI	60, 72, 73, 75	SIEMENS	71
IMPERIAL	52	SINGER	57
JVC	61, 79	SINUDYNE	57
LG	06, 19, 20, 21, 22, 78	SONY	35, 48
LOEWE	06, 69	TELEAVA	73
LOEWE OPTA	06, 57	TELEFUNKEN	67, 73, 75, 76
MAGNAVOX	40	THOMSON	72, 73, 75
METZ	57	THOMSON ASIA	80, 81
MITSUBISHI	06, 48, 62, 65	TOSHIBA	47, 48, 49, 50, 51, 52
MIVAR	52, 77	WEGA	57
NEC	83	YOKO	06
NEWSAN	68	ZENITH	63
NOBLEX	66		

1. Allumez le téléviseur.
2. Orientez la télécommande du lecteur DVD vers le téléviseur.
3. En gardant la touche TV POWER enfoncée, composez le code de la marque correspondant à votre téléviseur.
4. Si le téléviseur s'éteint, la programmation est validée. Si le premier code que vous avez composé ne fonctionne pas, essayez les autres codes donnés pour la même marque.

Vous pouvez piloter en partie les fonctions du téléviseur d'un autre fabricant avec cette télécommande. Les boutons de fonctions pilotées sont : Les boutons TV POWER, CH (^, v), VOL (+, -) et TV/VIDEO.

- La télécommande ne fonctionne pas avec tous les modèles de téléviseurs des marques indiquées sur la liste.
- Si vous remplacez les piles dans la télécommande, n'oubliez pas de reconfigurer le code de marque.



Ex) Pour les téléviseurs Samsung
En maintenant la touche TV POWER enfoncée, appuyez sur la touche numérique 0 et 1.

FRA-70

FICHE TECHNIQUE

Problèmes et solutions

Avant de demander une assistance auprès de votre revendeur ou d'un service après vente, veuillez vérifier les points suivants.

Problèmes	Résolution	Page
La télécommande ne fonctionne pas.	<ul style="list-style-type: none"> • Vérifiez les piles de la télécommande. Changez-les au besoin. • Utilisez la télécommande à une distance inférieure à 6 mètres. • Retirez les piles et maintenez une ou plusieurs touches pendant quelques minutes pour réinitialiser le microprocesseur dans la télécommande. Remettez les piles et essayez de nouveau. 	P5
La lecture du disque ne se fait pas.	<ul style="list-style-type: none"> • Vérifiez l'installation du disque : étiquette sur le dessus. • Vérifiez le numéro de région du DVD. 	P8
Aucun son avec le canal 5.1	<ul style="list-style-type: none"> • Le son du canal 5.1 ne s'entend que dans les conditions suivantes : 1) Le lecteur de DVD est correctement raccordé à un amplificateur 5.1. 2) Le disque est enregistré avec un son 5.1. • Vérifiez si le disque porte la mention "Dolby ou DTS 5.1 ch" • Vérifiez si votre système audio est branché et fonctionne correctement. • Dans le menu CONFIGURATION, la sortie audio est-elle réglée sur Bitstream ? 	P21 P60-61
L'icône  s'affiche sur l'écran.	<ul style="list-style-type: none"> • Impossible de terminer les options ou l'action en cours car : 1. Le logiciel du DVD s'y oppose. 2. Le logiciel du DVD n'accepte pas cette option (ex : pas de multi-angles) 3. L'option n'est pas disponible à cet instant. 4. Vous avez demandé un titre ou un chapitre ou cherché une durée, ne correspondant pas aux données. 	
Le Menu disque ne s'affiche pas.	<ul style="list-style-type: none"> • Vérifiez si le disque possède un Menu. 	
Le mode Lecture est différent de la sélection du Menu installation.	<ul style="list-style-type: none"> • Certaines fonctions sélectionnées dans le Menu installation peuvent ne pas fonctionner correctement si le code du disque ne correspond pas à la fonction. 	P53-69
Le rapport d'écran ne peut être modifié.	<ul style="list-style-type: none"> • Le format d'écran est fixé en fonction de son enregistrement sur le DVD. 	P64-65
Aucun son.	<ul style="list-style-type: none"> • Vérifiez si la sélection Sortie numérique dans le Menu options audio est correcte. 	P60-61
L'écran est bloqué.	<ul style="list-style-type: none"> • Appuyez sur le bouton  pendant plus de 5 secondes en l'absence de disque. Tous les réglages sont réinitialisés sur les valeurs usine. 	P23
Mot de passe oublié.	<ul style="list-style-type: none"> • Appuyez sur le bouton  pendant plus de 5 secondes en l'absence de disque. Tous les réglages y compris le mot de passe sont réinitialisés sur les valeurs usine. Ne l'utilisez qu'en cas d'absolue nécessité. 	P67-69
Autres problèmes.	<ul style="list-style-type: none"> • Dans le manuel d'instructions, recherchez la section contenant les explications du problème rencontré et suivez de nouveau le processus. • Si le problème n'est pas résolu, veuillez contacter votre revendeur ou le service après-vente agréé le plus proche. 	
L'image est brouillée ou déformée.	<ul style="list-style-type: none"> • Assurez-vous que le disque ne soit pas sale ou rayé. • Nettoyez le disque. 	P4

FRA-71

Problèmes	Résolution	Page
Pas de sortie HDMI.	<ul style="list-style-type: none"> Vérifiez la sortie vidéo et activez le mode HDMI. Vérifiez la connexion entre le téléviseur et le lecteur DVD. Vérifiez si le téléviseur est compatible au lecteur DVD 576p/720p/768p/1080i. 	P17-18, P66
Écran HDMI anormal.	<ul style="list-style-type: none"> S'il y a un bruit de neige à l'écran, cela veut dire que le téléviseur n'est pas compatible au HDCP (High-bandwidth Digital Content Protection). 	P17-18
Vibrations de la sortie HDMI	<ul style="list-style-type: none"> Vérifiez que l'installation de votre téléviseur est correcte. Le phénomène de vibrations de l'écran peut se produire lorsque la fréquence de l'image passe de 50Hz à 60Hz pour une sortie 720P/1080i HDMI (Interface Multimédia Haute Définition). Référez-vous au manuel de l'utilisateur de votre TV. 	P64-66

Spécifications

Général	Alimentation	AC 120V ~ 60 Hz
	Consommation électrique	14 W
	Poids	2.3 Kg
	Dimensions	430mm (W) X 250mm (D) X 49mm (H)
	Température de fonctionnement	+5°C to +35°C
Disque	Humidité ambiante	10 % to 75 %
	DVD (DIGITAL VERSATILE DISC)	Vitesse de lecture : 3.49 ~ 4.06 m/sec. Durée approximative de lecture (Disque mono face, Disque mono couche) : 135 min.
	CD : 5" (Disque compact)	Vitesse de lecture : 4.8 ~ 5.6 m/sec. Durée maximale de lecture : 74 min.
	CD : 3 1/2" (Disque compact)	Vitesse de lecture : 4.8 ~ 5.6 m/sec. Durée maximale de lecture : 20 min.
Sortie Vidéo	VCD : 5"	Vitesse de lecture : 4.8 ~ 5.6 m/sec. Durée maximale de lecture : 74 min. (Vidéo + Audio)
	Vidéo composite	1 canaux : 1,0 Vp-p (impédance de 75 Ω)
	Sortie Péritel	R (Rouge): 0,7 Vp-p (impédance de 75 Ω) G (Vert): 0,7 Vp-p (impédance de 75 Ω) B (Bleu): 0,7 Vp-p (impédance de 75 Ω) Vidéo composé: 1,0 Vp-p (impédance de 75 Ω) Signal luminosité : 1.0 Vp-p (impédance de 75 Ω) Signal couleur : 0.3 Vp-p (impédance de 75 Ω)
	Vidéo Composant	Y : 1,0 Vp-p (impédance de 75 Ω) Pr : 0,70 Vp-p (impédance de 75 Ω) Pb : 0,70 Vp-p (impédance de 75 Ω)
	S-Vidéo	Signal de luminescence : 1,0 Vp-p (impédance de 75 Ω) Signal de chrominance : 0,3 Vp-p (impédance de 75 Ω)
Sortie Audio	HDMI	576p, 720p, 768p, 1080i
	5.1 CANAUX	F/L, F/R, R/L, R/R, C/T, S/W
	2 CANAUX	L (1/L), R (2/R)
	*RÉPONSE EN FRÉQUENCE	4 Hz à 22 kHz (échantillonnage à 48 kHz)
	*RAPPORT SIGNAL/BRUIT	4 Hz à 44 kHz (échantillonnage à 96 kHz)
	*LIMITES DYNAMIQUES	110 dB
	*DISTORSION HARMONIQUE TOTALE	100 dB
		0.004 %

*: Spécifications nominales

- Samsung Electronics Co., Ltd se réserve le droit de modifier les spécifications sans préavis.
- Les poids et dimensions sont approximatifs.

Garantie Limitée Samsung

MEMO

GARANTIE LIMITÉE À L'ACHETEUR INITIAL

Samsung Electronics Canada Inc. (SECA) garantit ce produit contre tout défaut de fabrication. SECA garantit aussi que si cet appareil ne fonctionne pas convenablement durant la période de garantie SECA se réservera le droit de réparer ou de remplacer l'appareil défectueux. Toutes les réparations sous garantie doivent être effectuées par un Centre de service autorisé SECA.

Le nom et l'adresse du Centre de service le plus près de chez vous peut être obtenu en composant sans frais le 1-800-268-1620 ou en visitant notre site web au www.samsung.ca

Main-d'oeuvre
un (1) an (au comptoir)

Pièces
un (1) an

Pour tous les modèles portatifs, le transport de l'appareil sera la responsabilité du client.

Le reçu de vente original doit être conservé par le client car cela constitue la seule preuve d'achat acceptée. Le client doit le présenter au Centre de service agréé au moment où il fait la demande d'une réparation sous garantie.

EXCLUSIONS (CE QUI N'EST PAS COUVERT)

Cette garantie ne couvre pas les dommages causés par un accident, un incendie, une inondation, un cas de force majeure, un mauvais usage ou une tension incorrecte. La garantie ne couvre pas une mauvaise installation, une mauvaise réparation, une réparation non autorisée et tout usage commercial ou dommages survenus durant le transport. Le fini extérieur et intérieur de même que les lampes ne sont pas couverts par cette garantie. Les ajustements par le client qui sont expliqués dans le guide de l'utilisateur ne sont pas couverts en vertu de cette garantie. Cette garantie sera automatiquement annulée pour tout appareil qui aurait un numéro de série manquant ou modifié. Cette garantie est valable seulement sur les appareils achetés et utilisés au Canada.

SIÈGE SOCIAL
SAMSUNG ELECTRONICS CANADA, INC.
7037 FINANCIAL DRIVE MISSISSAUGA, ONTARIO L5N 6R3 CANADA
FABRIQUE EN CORÉE
TEL: 1-905-542-3837
www.samsung.ca

Free Manuals Download Website

<http://myh66.com>

<http://usermanuals.us>

<http://www.somanuals.com>

<http://www.4manuals.cc>

<http://www.manual-lib.com>

<http://www.404manual.com>

<http://www.luxmanual.com>

<http://aubethermostatmanual.com>

Golf course search by state

<http://golfingnear.com>

Email search by domain

<http://emailbydomain.com>

Auto manuals search

<http://auto.somanuals.com>

TV manuals search

<http://tv.somanuals.com>