

서비스센터 대표전화번호 (전국 어디서나)

1588-3366

제품 모델명, 고장상태, 연락처를 정확히 알려 주시면 고객 여러분의 궁금증을 언제나 친절하게 상담, 빠른 서비스를 제공합니다.

서비스센터 홈페이지

www.samsungsvc.co.kr

고객이 직접 원하는 날짜와 시간에 서비스 접수 및 실시간 사이버 상담이 가능한 사이버 서비스센터를 운영하고 있습니다.



고객 상담실

02-541-3000 080-022-3000



인터넷 쇼핑몰

http://www.gosamsung.co.kr



인터넷 홈페이지

http://www.sec.co.kr



삼성 오디오 홈페이지

http://www.bluetek.co.kr

홈페이지를 방문하시면 삼성오디오 제품에 대한 다양한 정보를 볼 수 있으며 DVD Home Theater(홈시어터), MP3-CD Player, yepp(MP3), Internet Audio 등 첨단 디지털 오디오를 만나실 수 있습니다.



한국 A/S 우수기업 마크란

사후봉사가 우수한 기업에 국가기관인 산업자원부 기술표준원이 품질을 보증하는 인증 마크

SAMSUNG

안전을 위한 주의사항 / 사용자의 안전을 지키고 재산상의 손해 등을 막기 위한 내용입니다. 반드시 읽고 올바르게 사용해 주세요.

삼성 DVD 홈시어터 시스템 사용설명서



SAMSUNG DVD Home Theater System **사용설명서**

DVD 홈시어터 시스템

HT-DS100

HT-DS103T

HT-DS105T

● 본 제품은 220V 전용 제품입니다.

본 제품은 대한민국에서만 사용하도록 만들어져 있으며, 해외에서는 품질을 보증하지 않습니다. (FOR KOREA UNIT STANDARD ONLY)

● 사용설명서 상의 그림은 설명을 위해 그려진 것으로 실제의 모양과 부분적으로 다를 수 있습니다.

제품의 특징

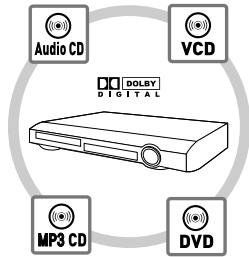

DVD와 앰프를 하나로!

- 하나의 플레이어로 DVD와 앰프, 튜너(FM/AM)까지 모두 즐길 수 있습니다.
- DVD, VCD, AUDIO-CD, MP3-CD, CD-R/RW, DVD-R/RW의 다양한 디스크를 즐길 수 있습니다.

5.1채널 앰프 내장

- 별도의 앰프가 필요없는 5.1채널 앰프 내장으로 스피커만 연결하면 바로 박진감 넘치는 사운드를 들을 수 있습니다.

돌비 프로로직 II (DOLBY PRO LOGIC II)

- 돌비 프로로직 II는 새로운 형식의 다중 채널 오디오 신호 재생방법으로 일반적인 돌비 프로로직 보다 향상된 것입니다.

DTS(Digital Theater systems)

- DTS사에서 개발한 오디오 압축 포맷으로 DVD 디스크 등을 재생할 때 높은 정밀도의 입체 음향으로 재현시켜 5.1채널에 폭넓은 사운드를 제공합니다.

편리한 기능!

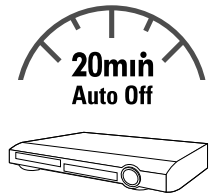

- 정지 상태에서 3분이 지나면 TV 화면보호를 위해 자동으로 화면보호 신호를 보냅니다.
- 정지 또는 일시정지 상태에서 20분이 지나면 자동으로 전원이 꺼집니다.
- JPEG, DVD, VCD 재생 중 원하는 장면을 배경화면으로 지정하여 사용할 수 있습니다.

사용설명을 읽기 전에

사용설명을 읽기 전에 아래 사항들을 잘 읽어보고 사용해 주세요.

본문에서 사용되는 아이콘

아이콘	명칭	의미
	DVD	DVD 또는 비디오 모드 DVD-R에서 가능한 기능
	VCD	비디오 CD 또는 비디오 CD 포맷의 CD-R/CD-RW에서 가능한 기능
	CD	음악 CD 또는 음악 CD 포맷의 CD-R/CD-RW에서 가능한 기능
	MP3	데이터 CD(MP3가 저장된 CD-R, CD-RW)에서 가능한 기능
	JPEG	이미지 CD 또는 이미지 CD 포맷의 CD-R/CD-RW에서 가능한 기능
	시작하기 전에	기능을 작동시키기 위한 사전 확인 사항
	주의	기능이 작동되지 않거나 설정 상태가 해제될 수 있는 경우
	참고	기능의 작동에 도움이 되는 힌트 또는 도움이 되는 쪽 수 참조 내용

사용설명서 이용

1. 본 제품을 사용하기 전에 안전을 위한 주의사항을 반드시 숙지하세요. ▶6~7쪽
2. 문제가 발생하면 문제해결을 확인하세요. ▶62~65쪽
3. 용어설명을 활용하면 어려운 용어를 가나다 순으로 찾아볼 수 있습니다. ▶71쪽
4. 화면메뉴를 활용하면 본 제품의 화면메뉴 구조를 한눈에 파악할 수 있습니다. ▶72~73쪽
5. 찾아보기를 활용하면 원하는 정보를 가나다 순으로 쉽게 찾을 수 있습니다. ▶76쪽

제품별 스피커 구성

전체모델명	본체명	전방스피커	후방스피커	중앙스피커	서브우퍼
HT-DS100	HT-D100S	PSFS100H	PSRS100H	PSCS100H	PSWS100H
HT-DS103T	HT-D100S	PSFS310T	PSRS310T	PSCS510T	PSWS510T
HT-DS105T	HT-D100S	PSFS510T	PSRS510T	PSCS510T	PSWS510T

차례

1장 | 준비

제품의 특징	2
사용설명서를 읽기 전에	3
차례	4
안전을 위한 주의사항	6
디스크 정보	8
각 부품의 이름	10
리모컨으로 TV 동작 설정	14

2장 | 연결

연결전 확인사항	16
스피커 연결	17
TV 연결	20
프로그레시브 스캔(P.Scan)	21
디지털 외부기기 연결	22
아날로그 외부기기 연결	23
FM/AM 안테나 연결	24

3장 | DVD 사용

DVD 사용 전에 확인사항	25
디스크 재생하기	26
다양한 속도로 탐색 재생하기	27
정보 표시	28
시간 표시	29
타이틀/디스크메뉴 사용방법	30
음성/자막언어 선택	31
화면/곡 직접 이동	32
타이틀/챕터 반복하기	33
구간 반복하기	34
화면확대/화면맞춤 기능	35
앵글 기능	36
MP3 디스크 재생	37
JPEG 디스크 재생	38

4장 | 설정

스피커 배치	40
스피커 설정	41
지연시간 설정	42
음질 설정	44
시험신호 사용	46
언어 설정	47
화면사이즈 설정	48
시청등급 설정	50
배경화면 설정	52

5장 | 앰프 사용

D.R.C 설정	54
음장(DSP)/EQ 기능	55
돌비 디지털/DTS	56
돌비 프로로직 II	57
라디오 방송 기억	58
라디오 방송 듣기	59
취침 예약/표시부 밝기조절	60
조용히 기능	61

6장 | 문제 해결

고장신고 전 확인사항	62
-------------	----

7장 | 기타 정보

보관 및 관리/부속품 구매안내	66
오디오 상식	68
용어설명	71
화면메뉴 구조	72
폐전자제품 처리안내	74
제품규격	75
찾아보기	77
메모	78
제품보증서	

안전을 위한 주의사항

제품을 올바르게 사용하여 위험이나 재산상의 피해를 미리 막기 위한 내용입니다. 반드시 지켜주시기 바랍니다.

- 경고** 지시사항을 위반할 경우 사람이 사망하거나 중상을 입을 가능성이 예상되는 내용입니다.
- 주의** 지시사항을 위반할 경우 사람이 부상을 입거나 물적 손해 발생이 예상되는 내용입니다.

경고

전원 관련

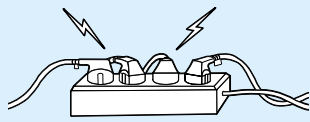

전원플러그를 한꺼번에 여러개 꽂아 사용하지 마세요. 접속이 불안정한 경우 이상 발열 및 화재의 원인이 됩니다.

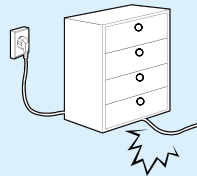

전원코드를 무리하게 구부리거나 무거운 물건에 눌러 부서지지 않도록 하세요. 화재의 원인이 됩니다.

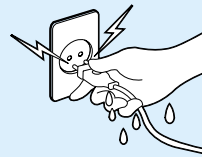

전원플러그는 물기가 없는 손으로 잡고 취급하세요. 감전의 원인이 될 수 있습니다.

전원 관련

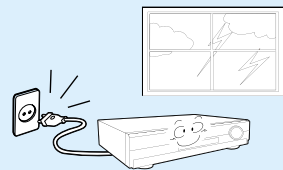

천둥, 번개가 칠 때는 전원플러그를 빼주세요. 화재의 원인이 될 수 있습니다.

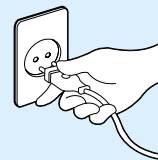

전원플러그가 흔들리지 않도록 확실히 꽂아주세요. 접속이 불안정한 경우 화재의 원인이 됩니다.

설치 관련

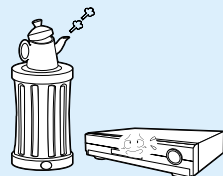

습기, 먼지, 그늘음 등이 많은 장소에 설치하지 마세요. 화재, 감전의 원인이 됩니다.

설치 관련

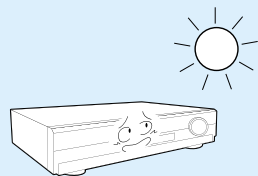

직사광선이 들어오는 곳이나 난방기구 등 열이 나는 곳을 피하세요. 화재의 위험이 있습니다.

보관 및 관리 관련

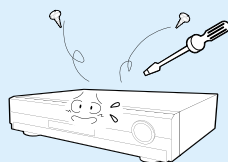

절대로 분리, 수리, 개조하지 마세요. 이상 작동으로 인해 화재, 감전, 상해의 위험이 있습니다.



제품 위에 화병, 화분, 컵, 화장품, 약품, 물 등이 차 있는 용기를 놓지 마세요. 화재, 감전의 원인이 되거나 낙하로 인한 부상의 원인이 됩니다.

보관 및 관리 관련

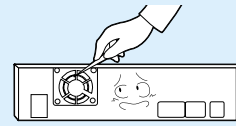

통풍 구멍 등에 금속류(동전, 머리카락, 쇠붙이 등)와 타기 쉬운 이물질(성냥, 종이 등)을 집어 넣거나 떨어뜨리지 마세요. 화재, 감전의 원인이 됩니다.

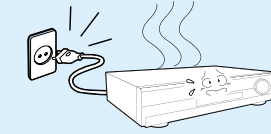

연기가 나거나 이상한 냄새가 날 때는 사용을 중단하세요. 이때는 곧바로 전원을 끄고 전원플러그를 콘센트에서 뺀 후 서비스센터에 연락해 주세요. 그대로 계속 사용하면 화재, 감전의 원인이 됩니다.

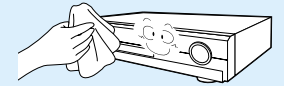

청소시 제품의 각 부분에 직접 물을 뿌리지 마세요. 마른 수건으로 가볍게 닦아주세요. 화재, 감전의 원인이 됩니다. 화학약품이나 세척제 등은 표면을 변질시키므로 절대 사용하지 마세요.

주의

설치 관련

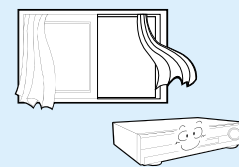

평평하고 안정된 바닥이면서 바람이 잘 통하는 곳에 설치하세요. 제품이 넘어지거나 떨어질 경우 상해의 원인이 됩니다. 뒷면은 10cm 이상, 옆면은 5cm 이상 간격을 주세요.

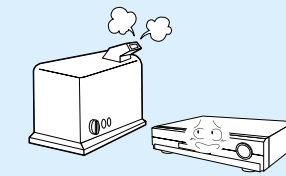

온도가 너무 높은 곳(35℃ 이상)이나 낮은 곳(5℃ 이하), 습기가 많은 곳에 설치하지 마세요. 화재 감전의 원인이 됩니다.

작동 관련

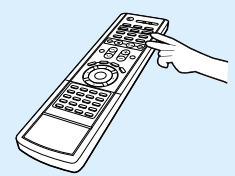

버튼 두개를 동시에 누르거나 함부로 분해하지 마세요.

보관 및 관리 관련

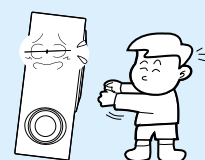

어린이가 스피커를 만지지 못하도록 하세요. 스피커가 넘어지면 다칠 수 있습니다.

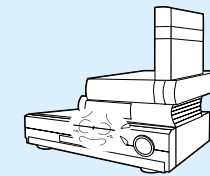

무거운 물건을 올리하지 마세요. 넘어지거나 떨어져서 상해의 원인이 됩니다.

▶PLAY

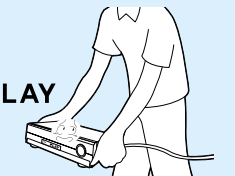

작동 중에 제품을 들고 옮기지 마세요. 고장의 원인이 됩니다.

보관 및 관리 관련

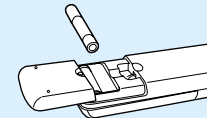

리모컨의 건전지 교환시 어린이가 먹지 않도록 어린이의 손이 닿지 않는 장소에 보관하세요. 어린이가 먹은 경우 즉시 의사와 상담하세요.



디스크 삽입구 또는 제품 뒷면의 냉각팬에 어린이가 손을 넣지 않도록 주의하세요. 손을 넣으면 끼이거나 상처를 입을 수 있습니다.

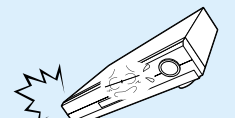





물건을 떨어뜨리거나 충격을 주지 마세요. 진동이 심한 곳이나 자석 종류가 있는 곳으로 부터 멀리해 주세요. 고장의 원인이 됩니다.

디스크 정보

재생 가능한 디스크 종류

디스크 종류	디스크 로고	저장된 신호	디스크 크기	주의
DVD 비디오		디지털 오디오 + 디지털 비디오 (MPEG2)	12 cm 8 cm	DVD 비디오는 디스크 제작 내용에 따라 사용설명서와 다르게 작동될 수 있습니다.
비디오 CD (VCD)		디지털 오디오 + 디지털 비디오 (MPEG2)	12 cm 8 cm	비디오 CD는 디스크 제작 내용에 따라 사용설명서와 다르게 작동될 수 있습니다.
CD CD-R CD-RW		디지털 오디오 MP3 디지털 사진 (JPEG)	12 cm 8 cm	CD-R/RW는 녹음 상태에 따라서 재생되지 않을 수 있습니다

지원되는 디스크 포맷

디스크 포맷	로고	내용
돌비 디지털		본 제품은 미국 돌비 음향 연구소와 기술제휴로 제작되었으며 돌비 디지털 사운드를 지원합니다.
DTS 디스크		본 제품은 미국 디지털 시어터 시스템사와 기술제휴로 제작되었으며 DTS 사운드를 지원합니다.
스테레오 디스크		스테레오 오디오를 지원합니다.
NTSC		NTSC방식을 지원하여 디스크가 재생됩니다.

재생 가능한 지역코드

DVD 플레이어와 디스크에는 국가별로 재생 가능한 지역코드가 있으며, 이 코드가 일치해야 사용할 수 있습니다. 우리나라의 경우 지역코드가 "3" 이므로 옆과 같은 표시가 있는 디스크나 재생가능 지역코드가 없는 디스크만 사용해 주세요.
(재생 가능 지역코드가 있는 경우 재생 가능 지역코드 "3"이 표시되지 않은 디스크는 재생할 수 없습니다.)

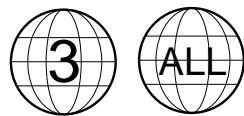

재생할 수 없는 디스크

- LD, CD-G, CD-I, CD-ROM, DVD-ROM 등은 사용할 수 없습니다. 재생되지 않는 디스크를 넣었을 경우 TV 화면에 "디스크에러"가 표시됩니다.
- 상업용 디스크나 사용자 거주지역 밖에서 구입한 DVD 디스크는 본 제품으로 재생되지 않을 수 있습니다. 이런 디스크를 재생할 경우 TV 화면에 '지역코드에러'가 표시됩니다.

디스크 기록방식

CD-R 디스크

- CD-R 디스크를 제작하는 매체 (CD-Recorder, PC, 디스크 상태)에 따라 CD-R 디스크 재생이 안될 수 있습니다.
- 630MB(74분) CD-R 디스크를 사용하세요.
- 700MB(80분) 이상 CD-R 디스크는 재생이 안될 수 있으니 가능하면 사용하지 마세요.
- CD-RW (Rewritable) 디스크는 재생이 안될 수 있으니 가능하면 사용하지 마세요.
- CD-R 디스크 제작시 쓰기 방식이 "CD 단기"로 제작된 디스크만 완전한 재생이 가능하며, "세션 닫고 CD 연 상태"로 제작된 디스크는 완벽하게 재생되지 못할 수도 있습니다.

CD-R MP3 디스크

- ISO 9660 또는 JOLIET 포맷의 MP3 파일로 제작된 CD-R 디스크만 재생 가능합니다.
- MP3 파일명은 8문자를 초과하면 안되며, 파일명 중간을 띄우거나 특수문자(. / = +) 등은 사용하지 마세요.
- 제목이 한글로 된 파일의 경우 TV 화면에는 한글로 표시되고 본체 표시부에는 *로 표시됩니다.
- 128Kbps 이상의 압축해제 전송율로 기록된 디스크를 사용하세요.
- 파일 확장자가 .mp3, .MP3 디스크의 경우만 재생 가능합니다.
- "CD 단기"가 기록이 안된 경우는 초기 재생 시간이 길어지며, 기록된 파일이 전부 재생되지 않을 수 있습니다.
- 연속으로 기록된 멀티 세션 디스크의 경우만 재생되며, 중간에 Blank 데이터가 있는 멀티 세션 디스크의 경우는 연속된 세션까지만 재생됩니다.
- 한개의 파일내에 Low Bit Rate부터 High Bit Rate (예: 32~320Kbps)까지 Variable Bit Rate (VBR)로 기록되어 있는 파일의 경우 재생중 음이 끊기는 현상이 발생할 수 있습니다.
- 한개의 CD내에 500개 이상의 곡이 기록될 경우 최대 500개의 곡까지만 재생 가능합니다.
- 한개의 CD내에 300개 이상의 폴더로 기록될 경우 최대 300개의 폴더까지만 재생 가능합니다.

CD-R JPEG 디스크

- 파일 확장자가 .jpg, .JPG 디스크의 경우만 재생 가능합니다.
- "CD 단기"가 기록이 안된 경우는 초기 재생 시간이 길어지며, 기록된 파일이 전부 재생되지 않을 수도 있습니다.
- ISO 9660 또는 JOLIET 포맷의 JPEG 파일로 제작된 CD-R 디스크만 재생 가능합니다.
- JPEG 파일명은 8문자를 초과하면 안되며, 파일명 중간을 띄우거나 특수문자(. / = +) 등은 사용하지 마세요.
- 한개의 CD내에 최대 9,999개의 이미지를 인식합니다.
- 연속으로 기록된 멀티 세션 디스크의 경우만 재생되며, 중간에 BLANK 데이터가 있는 멀티 세션 디스크의 경우는 연속된 세션까지만 재생됩니다.
- Kodak/Fuji Picture 디스크 재생시 Picture 폴더내의 JPEG 포맷 파일만 재생 가능합니다.
- Kodak/Fuji Picture 디스크 이외의 업체에서 제작된 Picture 디스크는 재생 시간이 오래 걸리거나 재생이 안될 수 있습니다.

저작권

본 제품의 복사방지기술은 미국 Macrovision사 및 기타 관련 기관이 특허 및 지적 소유권을 보유하고 있습니다. 따라서 허가없이 복사, 대여하거나 공공장소에서 사용하는 행위 또는 방송 전시하는 것은 법으로 금지되어 있습니다.

또한 본 제품에 대한 임의 설계변경도 금지되어 있습니다. DVD 디스크는 복사방지 기능이 있으며 만일 이 디스크를 사용해 복사하는 경우 녹화된 재생 화면은 정상적으로 재생되지 않습니다.

각 부분의 이름

앞면

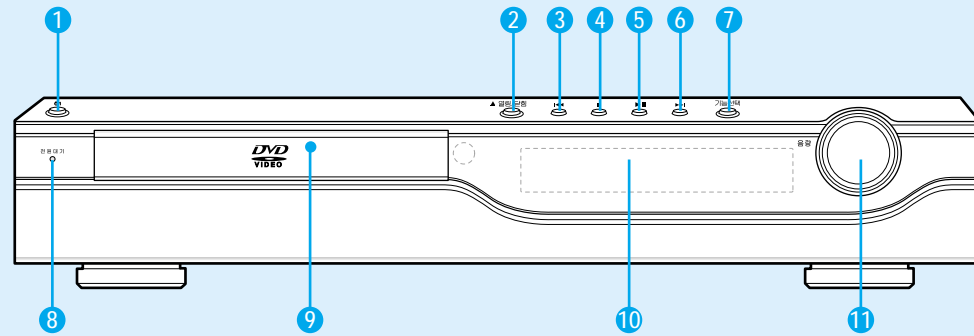

- 1 전원 버튼
- 2 열림/닫힘 버튼
- 3 방송선택/건너뛰기 버튼
- 4 정지 버튼
- 5 재생/일시정지 버튼
- 6 방송선택/건너뛰기 버튼
- 7 기능선택 버튼
- 8 전원대기 표시등
- 9 디스크 트레이
- 10 표시부
- 11 음량 조절기

표시부

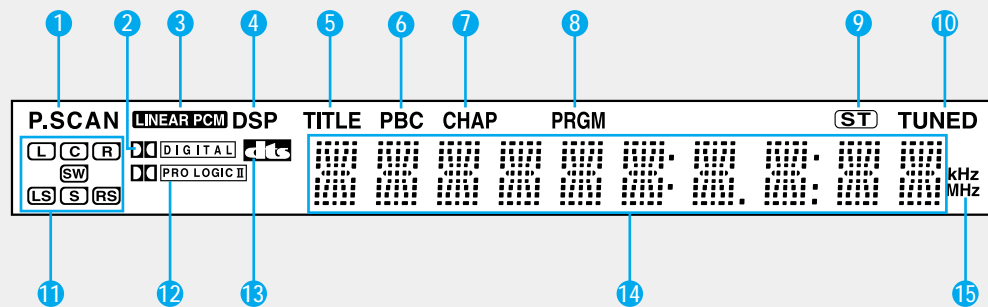

- 1 P.SCAN 표시
- 2 돌비 디지털 표시
- 3 LINEAR PCM 표시
- 4 음장 표시
- 5 타이틀 표시
- 6 PBC 표시
- 7 챗터 표시
- 8 프로그램 표시
- 9 스테레오 표시
- 10 라디오방송 수신 표시
- 11 스피커 표시
- 12 돌비 프로로직 II 표시
- 13 DTS 디스크 표시
- 14 타이틀, 챗터, FM/AM 주파수, DVD, TUNER, DIGITAL IN, AUX1, AUX2 표시
- 15 라디오 주파수 표시

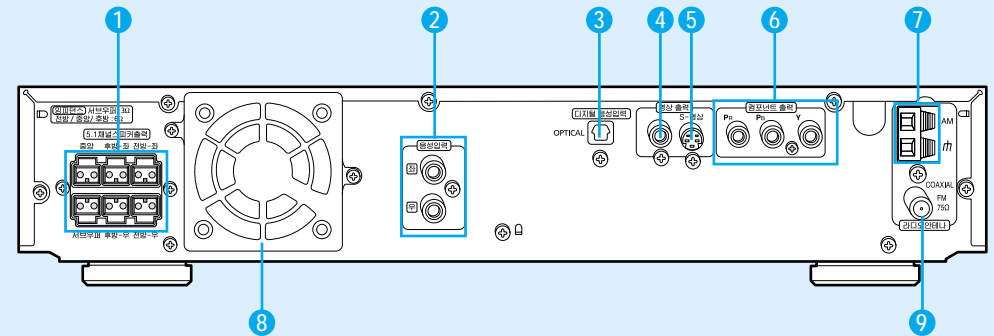

뒷면



- 1 스피커 출력단자
- 2 음성입력단자
- 3 디지털 외부기기 음성 입력단자
- 4 영상출력단자
- 5 S-영상출력단자
- 6 색차영상출력단자
- 7 AM 안테나 연결단자
- 8 냉각팬
- 9 FM 안테나 연결단자

냉각팬 : 전원을 켜면 본체의 내부에서 발생하는 과열을 방지하여 본체가 올바르게 작동하도록 하며, 찬 공기의 공급을 위해 냉각팬이 자동으로 돌아갑니다.

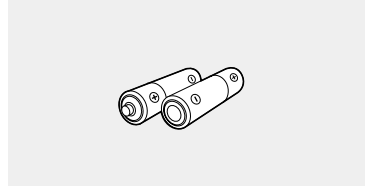
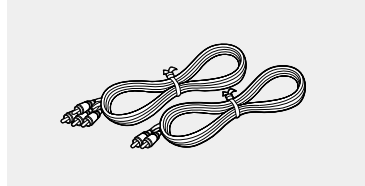
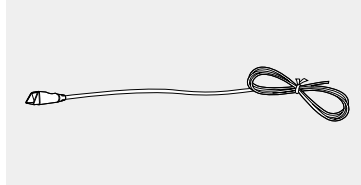
부속품

리모컨 	건전지 2개(AAA Size 1.5V) 	영상/음성 연결 케이블 
FM 안테나선 	AM 안테나선 	사용설명서(보증서 포함) 

각 부분의 이름

리모컨

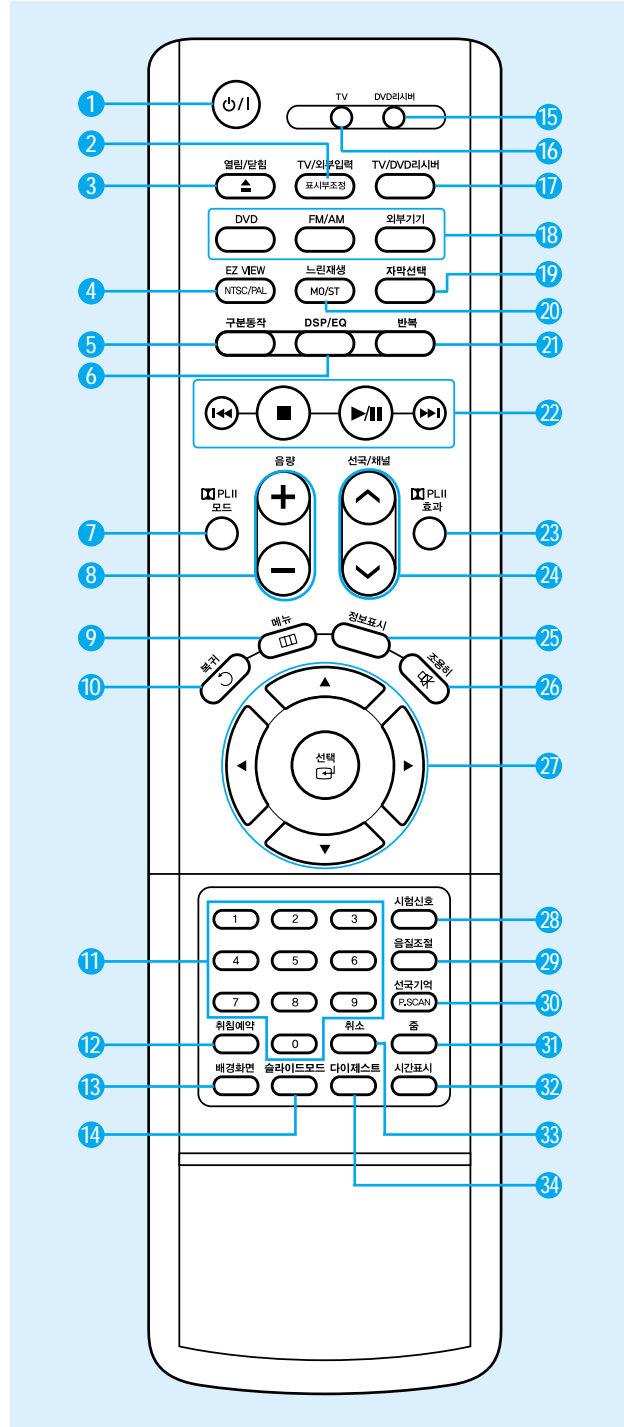

- 1 전원 버튼
- 2 TV/외부입력 버튼
표시부조정 버튼 ▶60쪽
- 3 열림/닫힘 버튼
- 4 EZ VIEW 버튼 ▶35쪽
NTSC/PAL 버튼 ▶25쪽
- 5 구분동작 버튼 ▶27쪽
- 6 DSP/EQ 버튼 ▶55쪽
- 7 PL II 모드 버튼 ▶57쪽
- 8 음량조절 버튼
- 9 메뉴 버튼
- 10 복귀 버튼
- 11 숫자 버튼
- 12 취침예약 버튼 ▶60쪽
- 13 배경화면 버튼 ▶52쪽
- 14 슬라이드모드 버튼 ▶38쪽
- 15 DVD리시버 동작 표시등
- 16 TV 동작 표시등
- 17 TV/DVD리시버 버튼
- 18 DVD 버튼/FM/AM 버튼/외부기기 버튼
- 19 자막선택 버튼 ▶31쪽
- 20 느린재생 버튼 ▶27쪽
MO/ST 버튼 ▶59쪽
- 21 반복 버튼
- 22 DVD 재생관련 버튼 ▶26쪽
- 23 PL II 효과 버튼 ▶57쪽
- 24 선국/채널 버튼
- 25 정보표시 버튼 ▶28, 31, 32, 34, 36쪽
- 26 조용히 버튼 ▶61쪽
- 27 이동/선택 버튼
- 28 시험신호 버튼 ▶46쪽
- 29 음질조절 버튼 ▶44쪽
- 30 선국기억 버튼 ▶58쪽
P.SCAN 버튼 ▶21쪽
- 31 줌 버튼 ▶35쪽
- 32 시간표시 버튼 ▶29쪽
- 33 취소 버튼
- 34 다이제스트 버튼

건전지 넣기

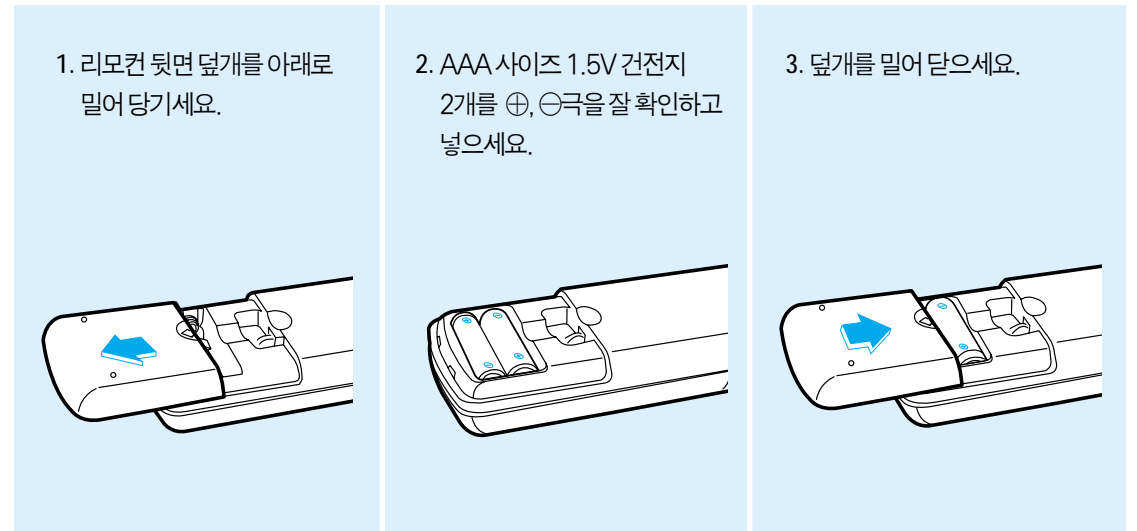

- 참고**
- 사용한 건전지는 어린이의 손이 닿지 않는 장소에 보관하거나 폐기하세요.
 - 건전지는 새 것과 헌 것을 함께 사용하지 마세요. 교환시에는 2개를 함께 교환하세요.
 - 리모컨을 장시간 사용하지 않을 경우 건전지를 빼고 보관하세요.

리모컨 수신 각도

리모컨은 DVD 수신부에서 7~10m 이내, 좌우 30° 안에서 동작합니다.

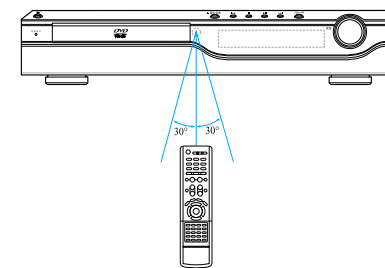

리모컨 덮개 열기

리모컨 덮개의 뒷부분을 누른 상태에서 아래쪽으로 미세요.

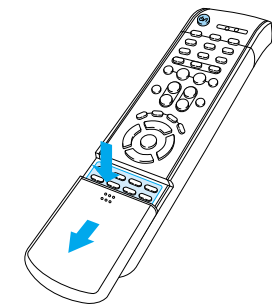

리모컨으로 TV 동작 설정

리모컨에 제조사 번호를 입력하면 본 제품의 리모컨으로 TV를 동작할 수 있습니다.

- 1 TV의 전원을 켜세요.
- 2 TV/DVD리시버 버튼을 누르세요.
 - 리모컨의 TV 동작 표시등이 1회 깜빡입니다.
- 3 본 제품의 리모컨을 TV로 향하게 하세요.
- 4 전원 버튼을 누른 상태에서 숫자 버튼으로 TV의 제조사 번호를 한 번씩 누르세요.
 - 예) 삼성 TV는 전원 버튼을 누른 상태에서 숫자 버튼 00, 01, 02, 03, 04, 05를 한번씩 누르면서 TV를 동작할 수 있는 번호를 찾으세요.
- 5 TV의 전원이 꺼지거나 켜지면 설정이 완료됩니다.



동작 가능한 TV의 제조사 번호

제조사 번호가 2개 이상인 경우 하나씩 시도하여 TV를 작동할 수 있는 번호를 찾으세요.

제조 회사명	제조사 번호	제조 회사명	제조사 번호
삼성	00(초기값), 01, 02, 03, 04, 05, 73	SIEMENS	39
아남	06~11, 59	BRANDT	41
대우	12~18, 20, 21	FERGUSON	41
LG	05, 20, 21, 22, 53	PIONEER	41, 48, 74
HITACHI	23, 40, 41, 49	TELEAVA	41
JVC	24, 55	FINLUX	05, 42, 47
SHARP	27, 33, 34, 35, 54	FISHER	31
SONY	27, 36	AKAI	31
TOSHIBA	27, 37, 42, 43, 44, 46	YOKO	05
SANYO	27, 30, 31, 32	PHONOLA	05, 45, 47
MITSUBISHI	05, 27, 28	RADIOLA	05, 45
MATSUSHITA	09, 26	SCHNEIDER	05
TELEFUNKEN	41, 49, 51, 57	NEWSAN	58
RCA	29, 61	CONTINENTAL EDISON	49
PANASONIC	07, 09, 26, 48, 49, 50	SALORA	48
SABA	40, 41, 47, 48, 49	SELECO	48
PHILIPS	05, 45, 47, 64, 65, 66, 67, 68, 69	NOKIA	48
GRUNDIG	39, 42, 46, 70, 71, 72	REX	48
ZENITH	38	MIVAR	46
MIVAL	52	IMPERIAL	46
NOBLEX	56	CGE	46
EMERSON	19	BANG & OLUFSEN	47
MAGNAVOX	25	BRIONVEGA	47
LOEWE	05, 60	FORMENTI	47
THOMSON	40, 41, 49, 62, 63	METZ	47
NORDMENDE	40, 41, 49	WEGA	47
LOE OPTA	36, 47, 05	RADIOMARELLI	47
BLAUPUNKT	39	SIGNER	47
		SINUDYNE	47

TV에 사용할 수 있는 리모컨 버튼

TV/DVD리시버 버튼을 눌러 리모컨에 TV 동작 표시등이 1회 깜빡이면 리모컨으로 TV를 동작할 수 있습니다.

버튼이름	기능
TV/외부입력 버튼	TV의 외부입력을 선택할 때 사용하세요.
음량 버튼	TV의 음량을 조절할 때 사용하세요.
채널 버튼	TV의 채널을 선택할 때 사용하세요.

- 참고**
- TV에 따라 0번을 눌러야 전원이 켜지는 제품도 있습니다.
 - 본 제품의 리모컨으로 동작할 수 있는 타사 TV 모델은 제한되어 있으며 일부 버튼의 기능이 작동되지 않을 수 있습니다.
 - 리모컨 건전지를 교체한 경우 또는 새로운 제조사 번호를 입력한 경우에는 이전에 설정한 TV 제조사 번호가 지워집니다.

연결전 확인사항

본 제품과 다른 제품을 연결하기 전에 아래 내용을 확인하세요.

연결 전에 확인하세요

- 연결하려는 제품의 사용설명서를 함께 참조하세요.
- 모든 연결이 끝날 때까지 전원을 연결하지 마세요.
연결 도중 전원을 연결하면 제품에 손상이 생길 수 있습니다.
- 음성 단자를 연결할 때 오른쪽(빨간색)과 왼쪽(흰색)을 바르게 연결하세요.
- 본 제품의 영상출력을 절대 비디오에 연결하지 마세요.
DVD 디스크에 있는 복사방지 신호로 인해 화면이 정상적으로 재생되지 않습니다.

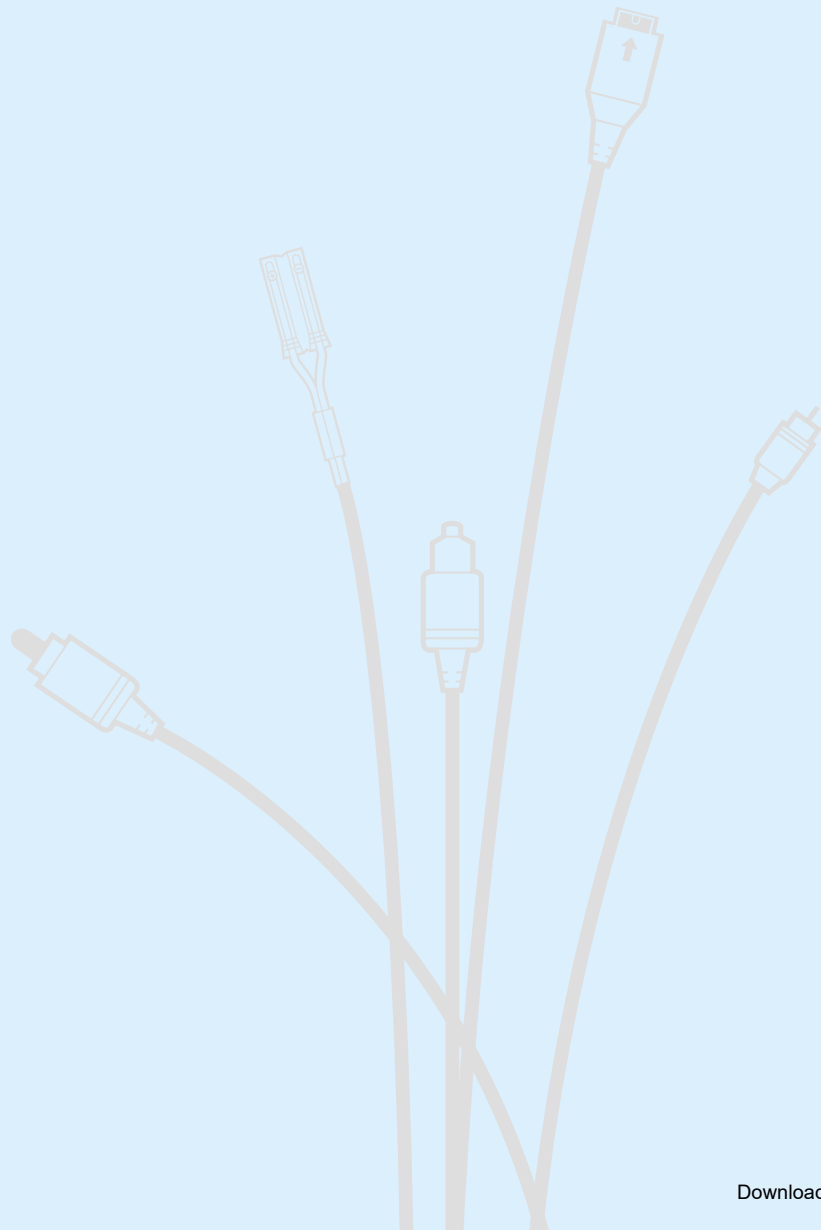

스피커 연결

전방/후방, 중앙, 서브우퍼 스피커를 본체의 뒷면 스피커 출력단자와 연결하세요.

모델구성 : HT-D100S, PSFS100H, PSRS100H, PSCS100H, PSWS100H

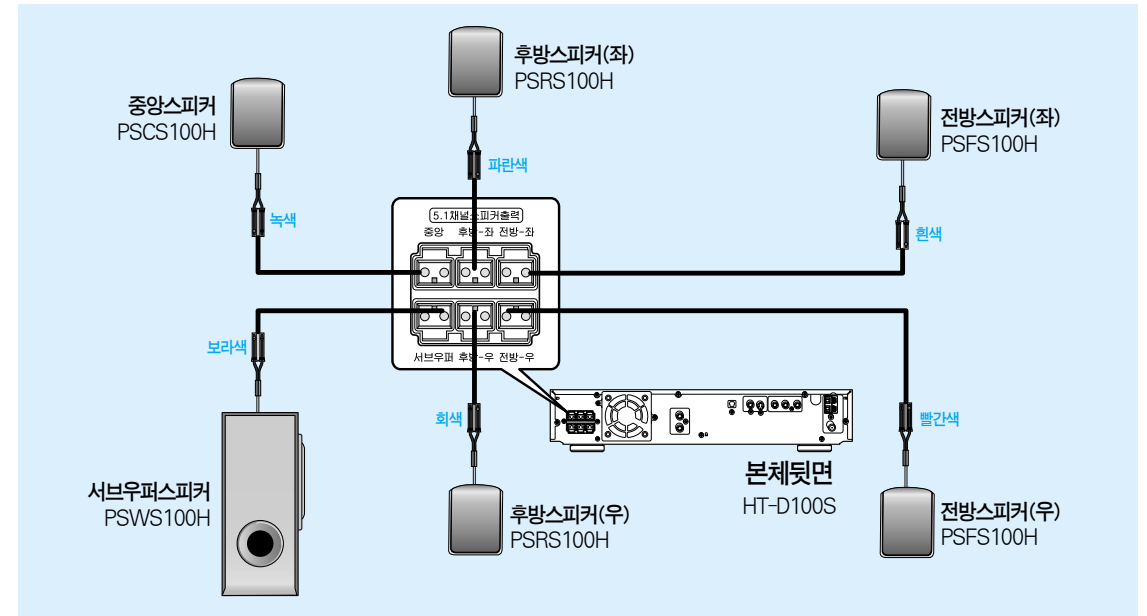

1 스피커 뒷면의 탭을 누르세요.

2 검은색 연결선은 검은색 단자 (-)에
회색 연결선은 회색 단자 (+)에 끼우고
탭을 놓으세요.

3 본 제품의 뒷면 스피커연결 단자에 같은 색의
연결선을 +/-극이 맞도록 연결하세요.
예) 본 제품 뒷면의 중앙스피커 출력단자(녹색)와
중앙스피커의 녹색 연결선을 +/-극이 맞도록
연결하세요.

- !** 주의
- 어린이가 스피커를 만지지 못하도록 하세요.
스피커가 넘어지면 다칠 수 있습니다.
 - 스피커 연결선을 스피커와 연결시 +/-극이 바뀌지 않도록
주의하세요.
 - 전원이 켜진 상태에서 절대 스피커 끝에 손을 대지 마세요.
감전의 위험이 있습니다.

스피커의 뒷면

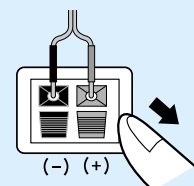
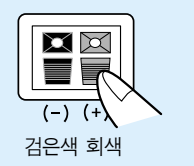

본체의 뒷면

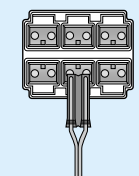

- !** 참고
- 스피커를 TV 근처에 두면 스피커에서 발생하는 자기장에 의해
화면 색상에 왜곡이 나타날 수 있습니다. 이런 현상이 나타나면
스피커를 TV에서 멀리 두세요.

스피커 연결

HT-DS103T의 경우

모델구성 : HT-D100S, PSFS310T, PSRS310T, PSCS510T, PSWS510T

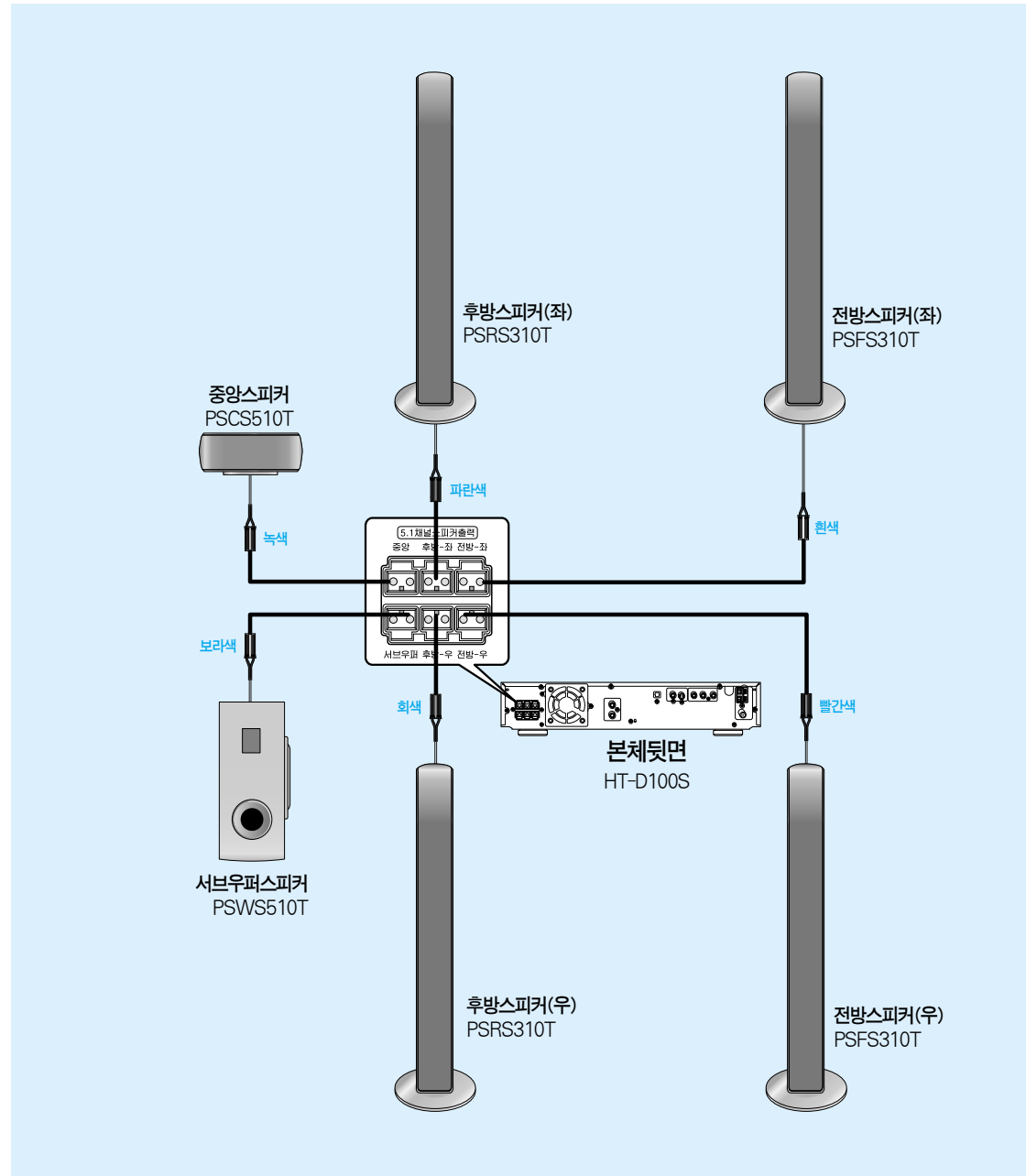

HT-DS105T의 경우

모델구성 : HT-D100S, PSFS510T, PSRS510T, PSCS510T, PSWS510T

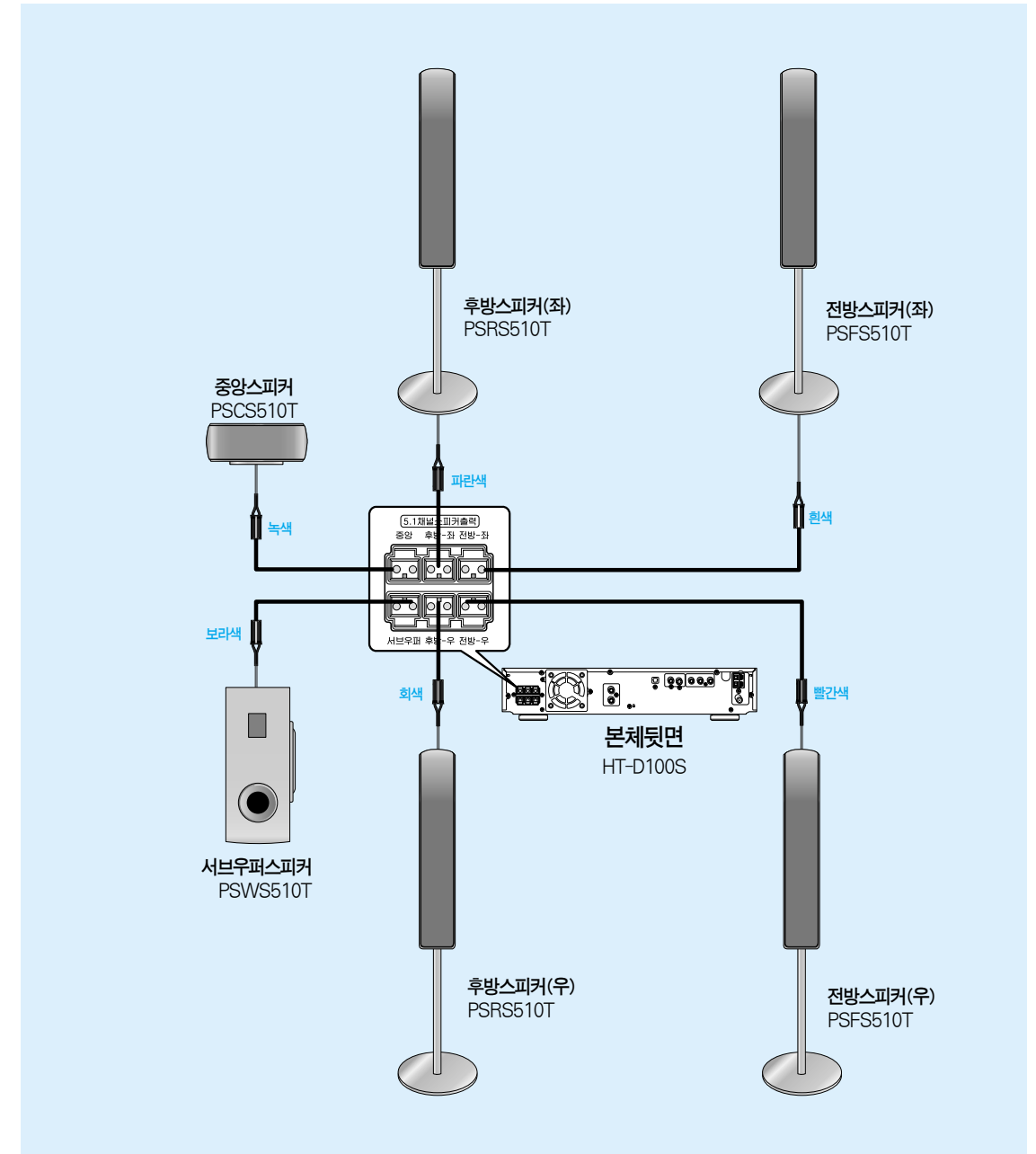

TV 연결

제품 이동 및 설치 전에 반드시 전원을 끄고 전원플러그를 빼 주세요.
영상 연결시 아래 세가지 방법 중 TV에 맞는 한가지를 선택하여 연결하세요.

영상연결 방법1 영상출력으로 연결할 경우 (공급품)

1 영상출력(Video Out)을 TV의 영상입력(Video In)과 연결하세요.

2 TV 리모컨의 TV/외부입력버튼을 눌러 TV를 "외부입력"으로 선택하세요.

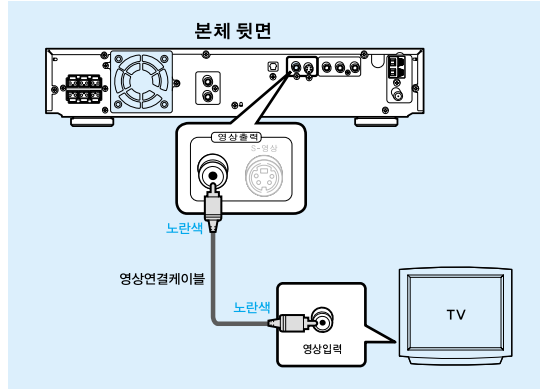

영상연결 방법2 S-영상출력으로 연결할 경우 (별매품)

TV에 S-영상입력(S-Video In)단자가 있는 경우 연결하세요.

1 S-영상출력(S-Video Out)을 TV의 S-영상입력(S-Video In)과 연결하세요.

2 TV 리모컨의 TV/외부입력버튼을 눌러 TV를 "S-영상"으로 선택하세요.

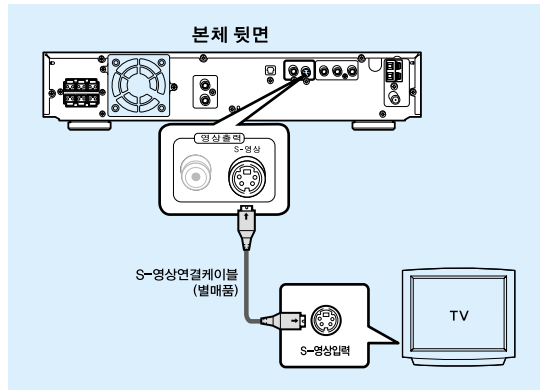

영상 출력

- 영상(일반) : 흑백과 컬러 신호가 혼합된 일반 형태의 영상입니다.
- S-영상 : 흑백(Y)과 컬러(C)신호를 분리 출력하여 일반 영상보다 선명한 영상을 볼 수 있습니다.
- 컴포넌트 영상 : 빨강(R), 파랑(B), 흑백(Y) 신호로 분리 출력하여 가장 선명하고 깨끗한 화질을 볼 수 있습니다.

참고 프로그레시브 스캔(Progressive Scan) 모드를 선택하면 영상출력, S-영상출력자로는 정상적인 영상을 볼 수 없습니다.

영상연결 방법3 색차영상출력(컴포넌트)으로 연결할 경우 (별매품)

TV에 색차영상입력 또는 DVD영상입력단자가 있는 경우 연결하세요.

1 색차영상출력(P_R, P_B, Y)을 TV의 색차영상입력(P_R, P_B, Y)과 연결하세요.
■ 색차영상출력단자를 TV와 연결시 P_R, P_B, Y 선이 서로 바뀌지 않도록 주의하세요. 서로 바뀌면 화면이 붉게, 푸르게 나오거나 화면이 안나올 수 있습니다.

2 TV 리모컨의 TV/외부입력버튼을 눌러 TV를 "컴포넌트"로 선택하세요.

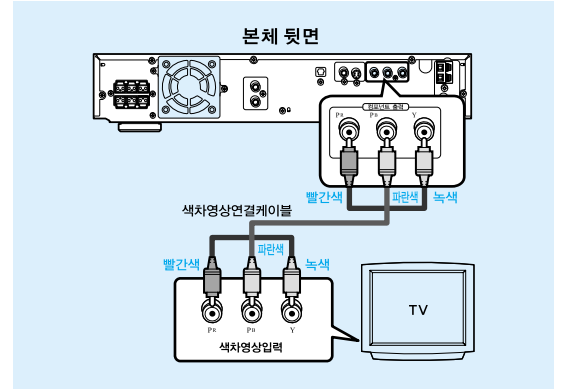

※TV에 따라 색차영상입력이 DVD입력으로 표시된 것도 있습니다.

프로그레시브 스캔(P.Scan)

기존의 비월주사 방식(Interlace Scan)의 단점을 보완하여 순차주사(Progressive Scan)하는 방식으로 떨림없는 선명한 화질을 제공합니다. 프로그레시브 영상입력을 지원하는 TV나 모니터를 본 제품의 단자에 연결하세요.

선택키
P.SCAN

리모컨의 **P.SCAN** 버튼을 5초이상 누르세요.
■ 5초이상 누를 때마다 표시부에 P.Scan과 I.Scan이 반복 선택되어 나타납니다.

비월주사 방식 (Interlace Scan)

하나의 화면을 주사하는데 한줄(Field) 건너 두번의 주사로 전체의 화면(Frame)을 주사하는 방식입니다. 1회째는 옆 그림의 실선(Even Field)과 같이 주사하고, 두번째는 점선(Odd Field)과 같이 주사하여 하나의 화면(Frame)을 만듭니다.
예를 들면, 1초간에 30개의 상(30 frame)을 보내도 실제로는 60개의 거친 상(60 field)을 보낸 것이 되며, 움직이는 대상을 촬영해서 보낼 때는 마치 2개의 영상이 겹쳐진 듯한 화면이 보입니다. 보통 정지된 대상을 처리할 때 사용하는 방식으로 비월주사 방식이라고 합니다.



순차주사 방식 (Progressive Scan)

하나의 화면을 주사하는데 한번의 주사로 전체의 화면(Frame)을 주사하는 방식으로 순차적 주사 방식입니다. 비월주사 방식이 2개의 Field를 주사하는 반면, 순차주사 방식은 한번의 주사로 하나의 화면을 만듭니다.
이러한 성능의 Camera를 Full Frame Shutter Camera라고도 합니다. 이러한 특성을 이용하여 움직이는 대상을 정지시키지 않고 촬영하여 처리할 때 사용되는 방식입니다.

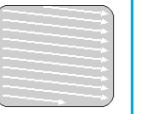

참고

- 이 기능은 프로그레시브 영상을 지원하는 색차영상입력단자(P_R, P_B, Y)가 장착된 TV에서만 동작 가능합니다. (기존의 색차영상입력단자가 있어도 프로그레시브 영상을 지원하지 않는 TV에서는 동작되지 않습니다.)
- 사용자 TV의 브랜드명 및 모델에 따라 이 기능이 작동하지 않을 수 있습니다.

디지털 외부기기 연결

본 제품에 셋톱박스 및 CD 레코더 등 디지털 기기를 연결하여 5.1채널 사운드로 감상할 있습니다. 디지털출력(Optical out) 단자가 있는 기기와 연결하세요.

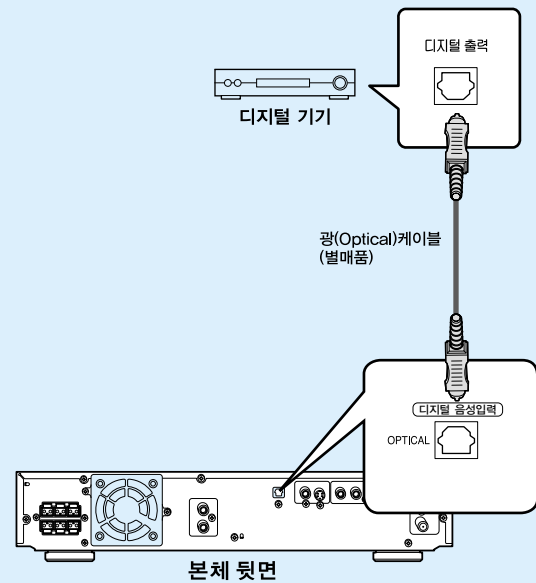

본체의 디지털 음성입력(OPTICAL)을 디지털 외부기기의 디지털 출력과 연결하세요.

디지털 외부기기를 재생하려면

본 제품 리모컨의 **외부기기 버튼**으로 표시부에 **DIGITAL IN**을 선택하세요.

- 누를 때마다 **DIGITAL IN** → **AUX**가 반복 선택됩니다.
- 본체에서는 기능선택버튼을 사용하세요.
DVD/CD → **DIGITAL IN** → **AUX** → **FM** → **AM**이 반복 선택됩니다.



참고

- 광(Optical)케이블(별매품)은 먼지 방지 덮개를 벗긴 후 사용하고 사용하지 않을 때는 먼지 방지 덮개를 덮어서 보관하세요.

아날로그 외부기기 연결

본 제품과 비디오, TV 등에 아날로그 기기를 연결하여 5.1채널 사운드로 감상할 수 있습니다.

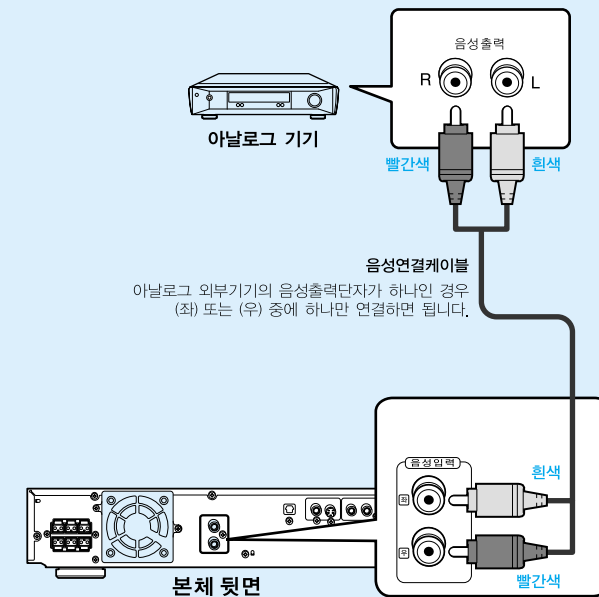

아날로그 외부기기의 음성출력단자가 하나인 경우 (좌) 또는 (우) 중에 하나만 연결하면 됩니다.

음성입력(Audio In)을 아날로그 외부기기의 음성출력(Audio Out)과 연결하세요.

- 반드시 같은 색상끼리 연결하세요.

아날로그 외부기기를 재생하려면

본 제품 리모컨의 **외부기기 버튼**으로 표시부에 **AUX**를 선택하세요.

- 누를 때마다 **DIGITAL IN** → **AUX**가 반복 선택됩니다.
- 본체에서는 기능선택버튼을 사용하세요.
DVD/CD → **DIGITAL IN** → **AUX** → **FM** → **AM**이 반복 선택됩니다.



참고

- TV의 음성을 본체를 통하여 5.1채널로 듣고자 할 때는 본체의 음성입력을 TV의 음성출력에 연결하세요.

FM/AM 안테나 연결

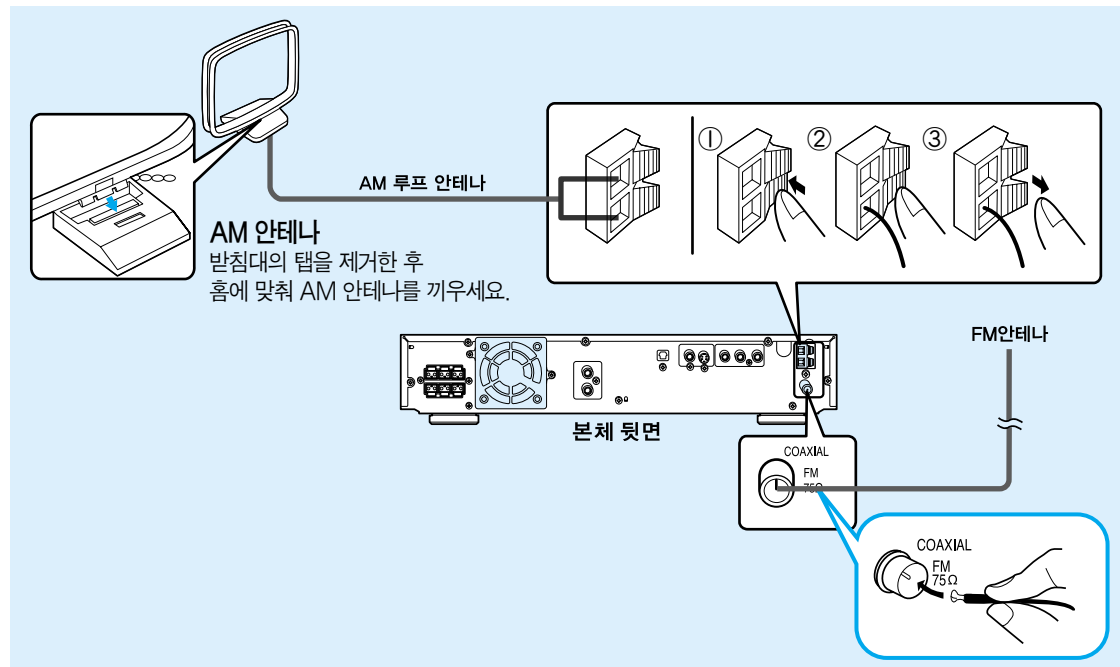

FM 안테나 연결하기

- 1 FM 안테나를 FM 안테나 연결단자에 연결하세요.
- 2 방송상태가 가장 양호한 위치의 벽에 고정시키세요.

AM 안테나 연결하기

- 1 AM 루프 안테나를 AM 안테나 연결단자에 연결하세요.
- 2 AM 안테나를 좌우로 돌려 방송상태가 가장 양호한 위치에 고정시키세요.

DVD 사용 전에 확인사항

DVD 사용전 확인하세요.

- 본 제품과 TV의 전원을 켜세요.
- **TV/DVD리시버 버튼**을 눌러 TV모드로 선택한 후 TV/외부입력 버튼으로 본 제품과 연결된 외부입력(비디오, S-영상 또는 DVD/컴포넌트)을 선택하세요.
- 리모컨의 **TV/DVD리시버 버튼**으로 본 제품을 **DVD 리시버 모드로** 선택하세요.
DVD 리시버 동작표시등이 1회 깜빡이면 리모컨으로 DVD 리시버를 작동할 수 있습니다.
- **DVD 기능을 선택**하세요.

영상방식 선택

- 본 제품은 NTSC TV 수신방법과 PAL TV수신방법을 모두 지원합니다.
본체의 전원을 끄고 **NTSC/PAL 버튼**으로 NTSC 또는 PAL을 선택하세요.
버튼을 누를 때마다 NTSC와 PAL이 반복 선택됩니다. 구매시에는 NTSC로 설정되어 있습니다.
- 본 제품과 NTSC 방식 TV를 연결하고 NTSC 방식으로 기록된 DVD 디스크를 재생하는 경우에 NTSC를 선택하세요.
본 제품과 PAL 방식 TV를 연결하고 PAL 방식으로 기록된 DVD 디스크를 재생하는 경우에 PAL을 선택하세요.
- 한국에서는 NTSC TV 수신방법을 사용합니다.

DVD 디스크

- 디스크에 따라 특정 기능이 다르게 동작되거나 동작되지 않을 수 있습니다.
디스크 케이스의 내용을 참조하세요.
- 리모컨 버튼을 눌렀을 때 화면에 금지마크(🚫)가 나타나면 현재 재생 중인 DVD 디스크가 해당 기능을 지원하지 않습니다.

- **타이틀과 챕터**
DVD 비디오는 큰 섹션인 타이틀과 하부 섹션인 챕터로 나뉘어 집니다.

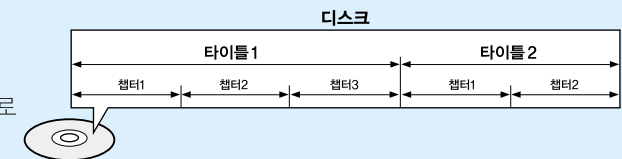

- **트랙**
비디오/음악 CD는 트랙으로 나뉘어 집니다.

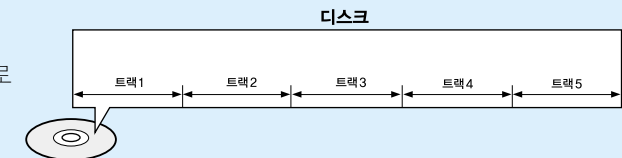

주의

- 트레이에 하나 이상의 디스크를 겹쳐 놓지 마세요.
- 재생 중 본 제품을 이동하면 디스크에 손상이 생길 수 있습니다.
- 손으로 트레이를 밀어 넣으면 고장의 원인이 됩니다.
- 트레이에 디스크 외의 다른 이물질들을 넣지 마세요.
- 트레이에 어린이의 손가락이 끼지 않도록 주의하세요.

디스크 재생하기

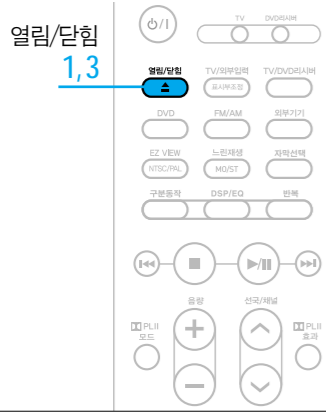

시작하기 전에!

- TV/DVD리시버 버튼을 눌러 TV모드로 선택한 후 TV/외부입력 버튼으로 본 제품과 연결된 외부입력(비디오, S-영상 또는 DVD/컴포넌트)을 선택하세요.
- 리모컨의 **TV/DVD리시버 버튼**으로 DVD 리시버 모드를 선택하세요.
- 리모컨의 **DVD 버튼**으로 DVD 기능을 선택하세요.



다양한 속도로 탐색 재생하기

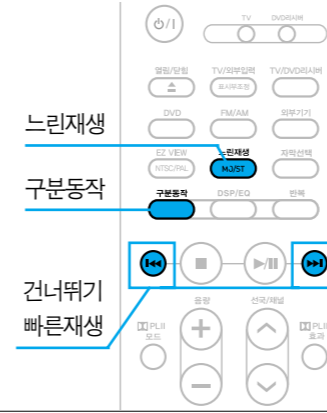

시작하기 전에!

- TV/DVD리시버 버튼을 눌러 TV모드로 선택한 후 TV/외부입력 버튼으로 본 제품과 연결된 외부입력(비디오, S-영상 또는 DVD/컴포넌트)을 선택하세요.
- 리모컨의 **TV/DVD리시버 버튼**으로 DVD 리시버 모드를 선택하세요.
- 리모컨의 **DVD 버튼**으로 DVD 기능을 선택하세요.



1 열림/닫힘 버튼으로 트레이를 여세요.



2 인쇄면이 위로 오도록 디스크를 넣으세요.



3 열림/닫힘 버튼으로 트레이를 닫으세요.
 • 트레이가 닫히면 자동으로 재생됩니다.
 • 디스크에 따라 디스크메뉴가 다르게 나타납니다.
 • 재생하려면 **재생/일시정지 버튼**을 누르세요.

재생 관련 버튼

버튼 이름	기능
정지 버튼	1회 누르면 정지 위치를 기억합니다. 재생/일시정지 버튼 을 누르면 정지위치에서 재생됩니다. 2회 누르면 완전히 정지됩니다. 재생/일시정지 버튼 을 누르면 처음부터 재생됩니다.
재생/일시정지 버튼	재생을 일시정지할 때/정지에서 다시 재생할 때 사용합니다.
열림/닫힘 버튼	디스크를 꺼낼 때 사용합니다.



참고

- 디스크에 따라 특정 기능이 다르게 동작되거나 동작되지 않을 수 있습니다.
- 디스크에 따라 디스크를 읽는 시간이 오래 걸릴 수 있습니다.
- 정지 또는 일시정지 상태에서 2분이 지나면 TV 화면 보호를 위해 자동으로 화면 보호 신호를 보냅니다.
- 일시정지 상태로 20분이 지나면 자동으로 전원이 꺼집니다.

건너뛰기를 하려면



재생 중인 챕터, 트랙, 장면의 이전 또는 다음으로 가려면 **⏮** 또는 **⏭** 버튼을 짧게 누르세요.
 • 누를 때마다 이전 또는 다음 챕터, 트랙 장면으로 이동해 재생됩니다.
 • 한 트랙의 길이가 15분 이상인 VCD는 5분 이전 또는 이후 화면이 재생됩니다.

빠른재생을 하려면



빠르게 재생하려면 재생 중 **⏮** 또는 **⏭** 버튼을 길게 누르세요.
 • 누를 때마다 재생 속도 또는 역재생 속도가 **2배속 → 4배속 → 8배속 → 32배속 → 정상 재생** 순서로 선택됩니다.

느린재생을 하려면

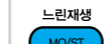

느리게 재생하려면 **느린재생 버튼**을 누르세요.
 • DVD는 누를 때마다 **1/2 느린재생 → 1/4 느린재생 → 1/8 느린재생 → 1/2 역느린재생 → 1/4 역느린재생 → 1/8 역느린재생 → 정상 재생**으로 바뀝니다.
 • VCD는 누를 때마다 **1/2 느린재생 → 1/4 느린재생 → 1/6 느린재생 → 정상 재생** 순서로 선택됩니다.

한장면씩 구분해 보려면



한장면씩 구분해 보려면 **구분동작 버튼**을 누르세요.
 • 재생중 버튼을 누를 때마다 한장면씩 진행됩니다.



참고

- 빠른재생, 느린재생 재생시에는 소리가 나오지 않습니다. 단, CD와 MP3는 2배속 빠른 재생에서 빠른 소리가 나옵니다.
- MP3-CD는 느린재생 기능이 동작되지 않습니다.

정보 표시

디스크 재생 중 재생 정보를 확인할 수 있습니다.

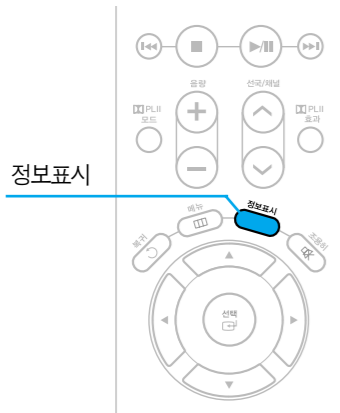

시작하기 전에!

- TV/DVD리시버 버튼을 눌러 TV모드로 선택한 후 TV/외부입력 버튼으로 본 제품과 연결된 외부입력(비디오, S-영상 또는 DVD/컴포넌트)을 선택하세요.
- 리모컨의 TV/DVD리시버 버튼으로 DVD 리시버 모드를 선택하세요.
- 리모컨의 DVD 버튼으로 DVD 기능을 선택하세요.



시간 표시

재생 중인 타이틀, 챕터의 전체 시간과 남은 시간을 확인할 수 있습니다.



시간 표시

재생 중 시간표시 버튼을 누르세요.

- DVD는 버튼을 누를 때마다 타이틀 시간 → 남은 시간 : 타이틀 → 챕터 시간 → 남은 시간 : 챕터가 시간 : 분 : 초로 나타납니다.
- VCD 또는 CD는 버튼을 누를 때마다 트랙 시간 → 남은 시간 : 트랙 → 전체 시간 → 남은 시간 : 전체가 시간 : 분 : 초로 나타납니다.

정보표시 버튼으로도 남은 시간을 확인할 수 있습니다.

DVD의 경우



DVD 재생 중 정보표시 버튼을 누르세요.

- 버튼을 한 번 누르면 타이틀, 챕터, 경과시간, 앵글이 나타납니다.
- 버튼을 다시 한 번 누르면 음성언어(돌비 디지털 또는 DTS 등), 자막언어, 반복재생이 나타납니다.
- 버튼을 다시 한 번 누르면 정보표시가 사라집니다.

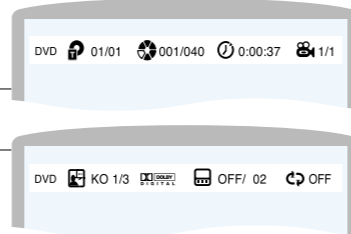

VCD, CD의 경우



VCD 또는 CD 재생 중 정보표시 버튼을 누르세요.

- 버튼을 한 번 누르면 트랙, 스테레오, 반복재생, 경과시간이 나타납니다.
- 버튼을 다시 한 번 누르면 정보표시가 사라집니다.

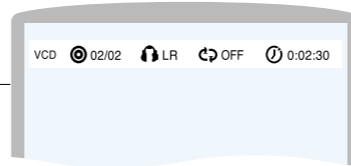

MP3-CD/JPEG의 경우



MP3-CD 또는 JPEG 재생 중 정보표시 버튼을 누르세요.

- 버튼을 한 번 누르면 트랙, 경과시간, 반복재생이 나타납니다.
- 버튼을 다시 한 번 누르면 정보표시가 사라집니다.

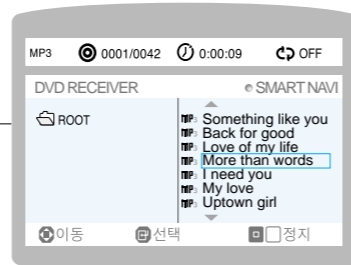

DVD 정보표시

DVD	DVD 디스크	DVD 재생 중	음성언어	현재 재생 중인 디스크의 음성 설정
타이틀	타이틀	현재 재생 중인 타이틀/전체 타이틀	DOLBY DIGITAL	돌비 디지털 / 돌비 디지털 디스크 재생 중
챕터	챕터	현재 재생 중인 챕터/전체 챕터	DTS SURROUND	DTS 디스크 / DTS 디스크 재생 중
시간	시간	시간 : 분 : 초로 재생 경과 시간 표시	LR 스테레오	스테레오 재생 중
앵글	앵글	현재 재생 중인 앵글/전체 앵글	자막언어	현재 재생 중인 디스크의 자막 설정
			반복재생	반복재생 여부 표시

VCD/CD 정보표시

VCD	VCD 디스크	VCD 재생 중	LR 스테레오	스테레오 재생 중
CD	CD 디스크	CD 재생 중	반복재생	반복재생 여부 표시
트랙 (파일)	트랙 (파일)	현재 재생 중인 트랙(파일) /전체 트랙(파일)	시간	시간 : 분 : 초로 재생 경과 시간 표시

MP3-CD/JPEG 정보표시

MP3	MP3 디스크	MP3 재생 중	반복재생	반복재생 여부 표시
트랙 (파일)	트랙 (파일)	현재 재생 중인 트랙(파일) /전체 트랙(파일)	시간	시간 : 분 : 초로 재생 경과 시간 표시

타이틀/디스크메뉴 사용방법

음성/자막언어 선택

재생 중에 음성이나 자막언어를 변경할 수 있습니다.

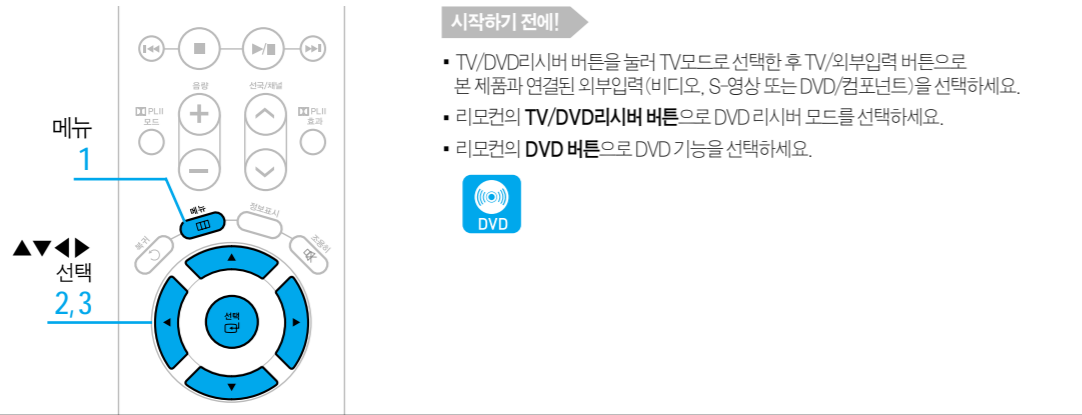

시작하기 전에!

- TV/DVD리시버 버튼을 눌러 TV모드로 선택한 후 TV/외부입력 버튼으로 본 제품과 연결된 외부입력(비디오, S-영상 또는 DVD/컴포넌트)을 선택하세요.
- 리모컨의 TV/DVD리시버 버튼으로 DVD 리시버 모드를 선택하세요.
- 리모컨의 DVD 버튼으로 DVD 기능을 선택하세요.

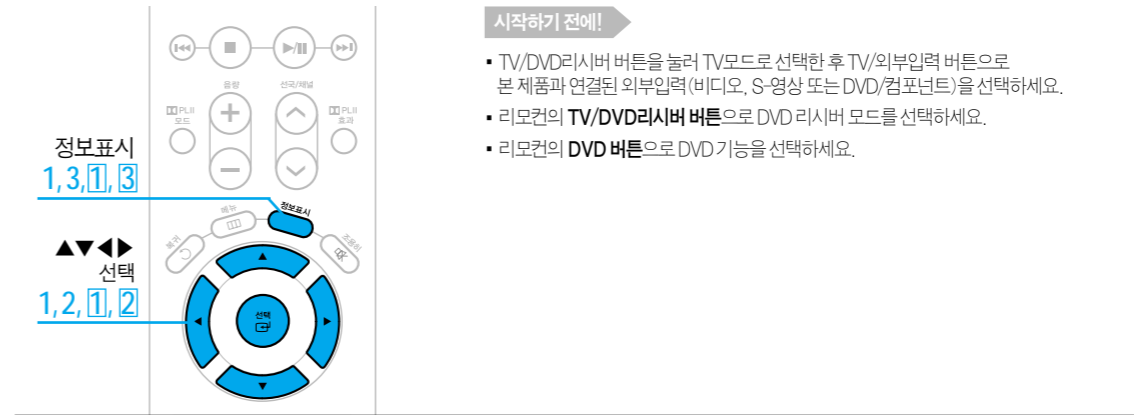

시작하기 전에!

- TV/DVD리시버 버튼을 눌러 TV모드로 선택한 후 TV/외부입력 버튼으로 본 제품과 연결된 외부입력(비디오, S-영상 또는 DVD/컴포넌트)을 선택하세요.
- 리모컨의 TV/DVD리시버 버튼으로 DVD 리시버 모드를 선택하세요.
- 리모컨의 DVD 버튼으로 DVD 기능을 선택하세요.

1 정지 중 메뉴 버튼을 누르세요.
▪ 설정 메뉴가 나타납니다.

2 ▲▼버튼으로 디스크메뉴 또는 타이틀메뉴로 이동하고 선택 버튼을 누르세요.
▪ 화면에 메뉴가 나타납니다.
▪ 메뉴의 내용은 디스크에 따라 다릅니다.
▪ 디스크메뉴가 기록된 디스크인 경우 디스크메뉴를 선택 하면 디스크메뉴가 나타납니다.
디스크메뉴가 지원되지 않는 디스크는 "이 디스크는 지원되지 않습니다"가 나타납니다.
▪ 여러 개의 타이틀로 구성된 디스크인 경우 타이틀메뉴를 선택하면 타이틀메뉴가 나타납니다.

3 ▲▼◀▶버튼으로 원하는 항목을 선택하고 선택 버튼을 누르세요.

디스크메뉴로 가려면 선택키를 눌러주세요

디스크메뉴로 가려면 선택키를 눌러주세요

타이틀메뉴로 가려면 선택키를 눌러주세요

MENU ON/OFF(PBC) 기능의 비디오 CD메뉴를 사용하려면

- MENU ON 기능의 비디오 CD를 재생하면 메뉴가 나타납니다. ▲▼◀▶버튼으로 원하는 항목을 선택하고 선택 버튼을 누르세요.
- MENU OFF로 비디오 CD를 재생하려면 메뉴 버튼으로 PBC OFF를 선택하세요. 메뉴가 나타나지 않고 재생됩니다. MENU ON으로 돌아가려면 메뉴 버튼을 누르세요.

참고

- DVD 디스크에 따라서 트레이에 디스크를 넣으면 바로 디스크 메뉴가 화면에 나타날 수 있습니다.
- VCD 1.1버전과 CD에는 디스크 메뉴가 나타나지 않습니다.
- MENU ON/OFF(PBC)기능은 비디오 CD 2.0 디스크에서만 동작 가능합니다.

1 재생 중 정보표시 버튼을 2회 누르고 ◀▶ 버튼으로 음성언어(음성언어)를 선택하세요.
▪ 1/10이면 음성언어가 하나밖에 기록되어 있지 않은 상태이므로 음성언어를 변경할 수 없습니다.

2 ▲▼ 또는 숫자 버튼으로 원하는 음성언어를 선택한 후 선택 버튼을 누르세요.
▪ 디스크에 하나 이상의 음성언어가 기록되어 있는 경우 버튼을 누를 때마다 선택한 음성언어로 재생됩니다.

3 정보표시 버튼을 다시 한번 누르면 정보표시가 사라집니다.

1 재생 중 정보표시 버튼을 2회 누르고 ◀▶ 버튼으로 자막언어(자막언어)를 선택하세요.
▪ 01/01이면 자막언어가 하나밖에 기록되어 있지 않은 상태이므로 자막언어를 변경할 수 없습니다.

2 ▲▼ 또는 숫자 버튼으로 원하는 자막언어를 선택한 후 선택 버튼을 누르세요.
▪ 디스크에 하나 이상의 자막언어가 기록되어 있는 경우 버튼을 누를 때마다 선택된 자막언어가 나타납니다.
▪ OFF를 선택하면 자막이 꺼집니다.

3 정보표시 버튼을 다시 한번 누르면 정보표시가 사라집니다.

참고

- 한글자막과 영어자막이 겹쳐서 나오는 경우 TV의 캡션 기능을 해제하세요.
- 디스크에 따라 음성정보와 자막정보는 다르며 작동하지 않을 수 있습니다.
- 디스크에 따라 자막언어를 골수 없습니다.
- 재생중에만 사용할 수 있습니다.

화면/곡 직접 이동

원하는 타이틀, 챕터, 시간, 트랙으로 바로 이동할 수 있습니다.

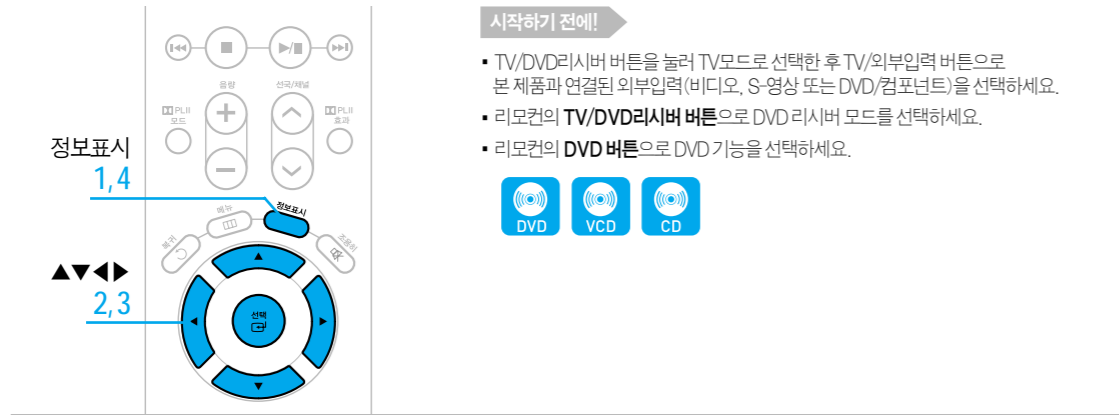

시작하기 전에!

- TV/DVD리시버 버튼을 눌러 TV모드로 선택한 후 TV/외부입력 버튼으로 본 제품과 연결된 외부입력(비디오, S-영상 또는 DVD/컴포넌트)을 선택하세요.
- 리모컨의 **TV/DVD리시버 버튼**으로 DVD 리시버 모드를 선택하세요.
- 리모컨의 **DVD 버튼**으로 DVD 기능을 선택하세요.



정보표시

1 재생중 **정보표시 버튼**을 누르세요.
▪ 정보표시가 나타납니다.

정보표시

2 ◀▶ 버튼으로 타이틀(📀), 챕터(📄), 트랙(🎯) 또는 경과시간(🕒)을 선택하세요.

정보표시

3 ▲▼ 또는 숫자 버튼으로 이동하려는 타이틀, 챕터, 트랙 또는 경과시간을 선택한 후 **선택 버튼**을 누르세요.
▪ 해당 타이틀, 챕터, 트랙 또는 경과시간으로 이동하여 재생 됩니다.

정보표시

4 **정보표시 버튼**을 다시 한번 누르면 정보표시가 사라집니다.

정보표시 화면

타이틀 📀	DVD 디스크에 하나 이상의 타이틀이 기록된 경우 원하는 타이틀로 이동할 때 선택하세요.
챕터 📄	DVD 재생 중 원하는 챕터로 이동할 때 선택하세요.
트랙 (파일) 🎯	VCD 또는 CD 재생 중 원하는 트랙(파일)으로 이동할 때 선택하세요.
시간 🕒	DVD, VCD 또는 CD 재생 중 원하는 시간으로 이동할 때 선택하세요.



참고

- 화면/곡 이동은 ◀◀ 또는 ▶▶ 버튼 사용 가능합니다.
- 타이틀 이동은 디스크에 하나 이상의 타이틀이 기록된 경우에만 사용할 수 있습니다.

타이틀/챕터 반복하기

타이틀 전체 또는 원하는 챕터를 반복해서 볼 수 있습니다.



시작하기 전에!

- TV/DVD리시버 버튼을 눌러 TV모드로 선택한 후 TV/외부입력 버튼으로 본 제품과 연결된 외부입력(비디오, S-영상 또는 DVD/컴포넌트)을 선택하세요.
- 리모컨의 **TV/DVD리시버 버튼**으로 DVD 리시버 모드를 선택하세요.
- 리모컨의 **DVD 버튼**으로 DVD 기능을 선택하세요.



반복

DVD 재생 중 **반복 버튼**으로 원하는 항목을 선택하세요.

- DVD는 버튼을 누를 때마다 **반복재생 : 챕터 → 반복재생 : 타이틀 → 반복재생 : 취소** 순서로 선택됩니다.
- VCD 또는 CD는 버튼을 누를 때마다 **반복재생 : 한국 → 반복재생 : 전곡 → 반복재생 : 취소** 순서로 선택됩니다.
- MP3-CD 또는 JPEG는 버튼을 누를 때마다 **반복재생 : 임의재생 → 반복재생 : 트랙 → 반복재생 : 폴더 → 반복재생 : 디스크 → 반복 재생 : 취소** 순서로 선택됩니다.

반복재생

반복재생 : 챕터	현재 재생중인 DVD 챕터 반복	반복재생 : 트랙	MP3 한 곡 또는 JPEG 한 장면 반복
반복재생 : 타이틀	현재 재생중인 DVD 타이틀 반복	반복재생 : 폴더	MP3-CD/JPEG 한 폴더 내 전곡 또는 전 장면 반복
반복재생 : 한국	현재 재생중인 VCD/CD 곡 반복	반복재생 : 디스크	MP3-CD/JPEG 디스크에 전체 반복
반복재생 : 전곡	VCD/CD 전체 반복	반복재생 : 취소	반복설정 취소
반복재생 : 임의재생	MP3-CD/JPEG 무작위 순서 재생		

MENU ON/OFF(PBC) 기능의 비디오 CD에서 반복하려면

PBC 비디오 CD를 반복 재생하려면 **메뉴 버튼**으로 **PBC OFF**를 선택하세요.



참고

- DVD 디스크에 따라 반복재생이 되지 않거나 또는 반복 시작 처음과 끝에서 자막이 잠시 나타나지 않을 수 있습니다.
- 트레이를 열었다 닫으면 반복설정이 해제됩니다.

구간 반복하기

원하는 구간을 반복해서 볼 수 있습니다.

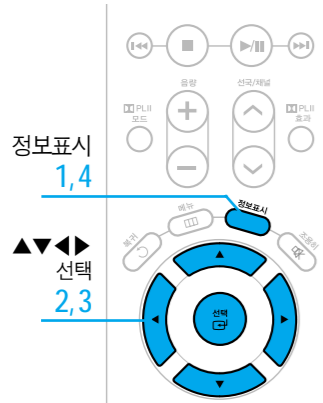

시작하기 전에!

- TV/DVD리시버 버튼을 눌러 TV모드로 선택한 후 TV/외부입력 버튼으로 본 제품과 연결된 외부입력(비디오, S-영상 또는 DVD/컴포넌트)을 선택하세요.
- 리모컨의 TV/DVD리시버 버튼으로 DVD 리시버 모드를 선택하세요.
- 리모컨의 DVD 버튼으로 DVD 기능을 선택하세요.



- 1** 재생중 정보표시 버튼을 2회 누르고 ◀▶ 버튼으로 반복재생(⌂)을 선택하세요.
 ▪ VCD/CD 재생 중에는 정보표시 버튼을 1회 누르세요.
- 2** ▲▼ 버튼으로 A-를 선택하고 반복하려는 처음에서 선택 버튼을 누르세요.
 ▪ 화면에 반복재생 A-가 나타납니다.
 ▪ CHAP, TITLE, TRACK, DISC를 선택하면 챕터, 타이틀, 트랙, 디스크를 반복할 수 있습니다.
- 3** 반복하려는 끝에서 선택 버튼을 누르세요.
 ▪ 화면에 반복재생 A-B가 나타나고 구간이 계속 반복재생됩니다.
- 4** 정보표시 버튼을 다시한번 누르면 정보표시가 사라집니다.

구간반복을 해제하려면

- 정보표시 버튼을 반복재생(⌂ A-B)을 선택하고 ▲▼ 버튼으로 OFF를 선택하세요.

참고

- MP3-CD와 JPEG은 구간반복이 작동하지 않습니다.
- DVD 디스크에 따라 반복재생이 되지 않거나 또는 반복시작 처음과 끝에서 자막이 잠시 나타나지 않을 수 있습니다.
- 트레이를 열었다 닫으면 반복 설정이 해제됩니다.

화면확대/화면맞춤 기능

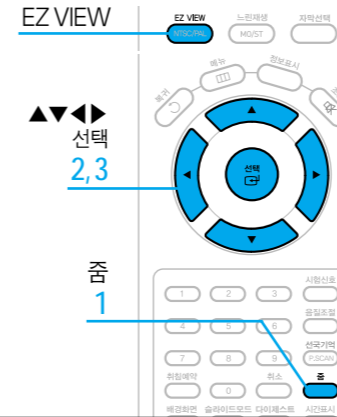

시작하기 전에!

- TV/DVD리시버 버튼을 눌러 TV모드로 선택한 후 TV/외부입력 버튼으로 본 제품과 연결된 외부입력(비디오, S-영상 또는 DVD/컴포넌트)을 선택하세요.
- 리모컨의 TV/DVD리시버 버튼으로 DVD 리시버 모드를 선택하세요.
- 리모컨의 DVD 버튼으로 DVD 기능을 선택하세요.

줌 기능으로 화면을 확대해 보려면

- 1** 재생 또는 일시정지 중에 줌 버튼을 누르세요.
 ▪ TV/화면에 확대화면선택 +가 나타납니다.
- 2** ▲▼◀▶ 버튼으로 확대하려는 부분으로 이동하세요.
- 3** 선택 버튼을 누르세요.
 ▪ 버튼을 누를 때마다 1.5배 확대 → 2배 확대 → 3배 확대 → 확대취소 순서로 선택됩니다.

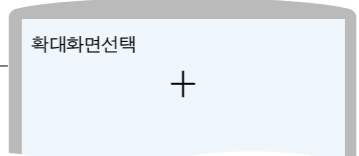

와이드 모드에서 화면 위 아래의 검은 여백을 없애려면

- EZ VIEW** 버튼을 누르세요.
 ▪ 버튼을 누를 때마다 화면확대 → 화면확대취소가 반복 선택됩니다.



참고

- 디스크에 여러 앵글이 기록되어 있는 경우 EZ VIEW 버튼은 작동하지 않습니다.
- 디스크에 따라 EZ VIEW 버튼을 사용해도 검은색 여백이 없어지지 않을 수 있습니다.

앵글 기능

같은 장면을 여러 각도에서 볼 수 있습니다.

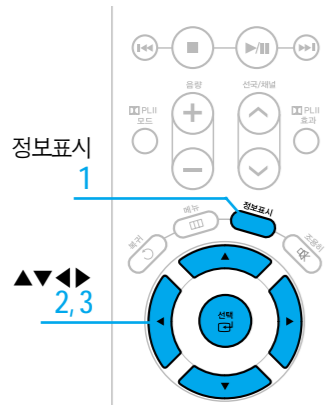

시작하기 전에!

- TV/DVD리시버 버튼을 눌러 TV모드로 선택한 후 TV/외부입력 버튼으로 본 제품과 연결된 외부입력(비디오, S-영상 또는 DVD/컴포넌트)을 선택하세요.
- 리모컨의 TV/DVD리시버 버튼으로 DVD 리시버 모드를 선택하세요.
- 리모컨의 DVD 버튼으로 DVD 기능을 선택하세요.



MP3 디스크 재생

MP3 포맷 (MPEG1 Audio Layer 3)으로 기록된 데이터 CD(CD-ROM, CD-R, CD-RW)를 재생할 수 있습니다.

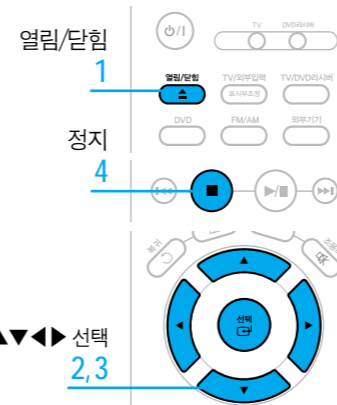

시작하기 전에!

- TV/DVD리시버 버튼을 눌러 TV모드로 선택한 후 TV/외부입력 버튼으로 본 제품과 연결된 외부입력(비디오, S-영상 또는 DVD/컴포넌트)을 선택하세요.
- 리모컨의 TV/DVD리시버 버튼으로 DVD 리시버 모드를 선택하세요.
- 리모컨의 DVD 버튼으로 DVD 기능을 선택하세요.



정보표시

1

재생 중 정보표시 버튼을 누르세요.

- TV 화면에 정보 표시가 나타납니다.

2

◀▶ 버튼으로 앵글(8)을 선택하세요.

- 1/10이면 앵글이 하나밖에 기록되어 있지 않은 상태이므로 앵글을 변경할 수 없습니다.

3

▲▼ 또는 숫자 버튼으로 원하는 앵글을 선택하세요.

- 선택된 화면이 재생됩니다.

앵글변화

3개의 앵글이 기록된 경우입니다.

8 1/3	8 2/3	8 3/3

참고 이 기능은 디스크가 앵글(각도) 기능을 지원할 때만 사용 가능합니다.

열림/닫힘

1

열림/닫힘 버튼으로 트레이를 열고 MP3 디스크를 넣으세요.

- MP3 메뉴 화면이 나타나며 재생이 시작됩니다.
- 메뉴 화면은 MP3 디스크에 따라 다릅니다.

2

정지상태에서 ▲▼◀▶ 버튼으로 앨범을 선택하고 선택 버튼을 누르세요.

- 앨범에 수록된 트랙 리스트가 나타납니다.

3

앨범을 바꾸려면 정지상태에서 ▲▼◀▶ 버튼으로 새로운 앨범을 선택한 후 선택버튼을 누르세요.

- 새로운 앨범과 트랙을 다시 선택하려면 2~3번을 반복하세요.

4

정지 버튼으로 재생을 멈추세요.

- MP3 디스크 재생이 정지됩니다.

JPEG 디스크 재생

디지털 카메라 또는 캠코더로 촬영한 장면이나 PC의 JPEG 파일을 기록한 CD를 재생할 수 있습니다.

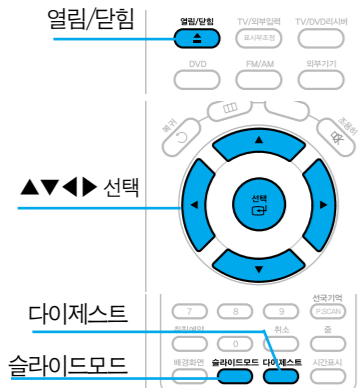

시작하기 전에!

- TV/DVD리시버 버튼을 눌러 TV모드로 선택한 후 TV/외부입력 버튼으로 본 제품과 연결된 외부입력(비디오, S-영상 또는 DVD/컴포넌트)을 선택하세요.
- 리모컨의 TV/DVD리시버 버튼으로 DVD 리시버 모드를 선택하세요.
- 리모컨의 DVD 버튼으로 DVD 기능을 선택하세요.



슬라이드 모드 기능

1 JPEG 디스크를 트레이에 넣으세요.

2 열림/닫힘 버튼을 누르세요.

3 슬라이드모드 버튼을 누르세요.
 ▪ 자동으로 재생을 시작합니다.
 ▪ 버튼을 누를 때마다 장면이 아래와 같이 나타납니다.

- 슬라이드쇼 1 : 위에서 아래로 나타납니다.
- 슬라이드쇼 2 : 아래에서 위로 나타납니다.
- 슬라이드쇼 10 : 사각형 모양을 중앙으로 나타냅니다.
- 슬라이드쇼 11 : 세로줄 커튼 모양으로 나타냅니다.
- 슬라이드쇼 RAND : 다음 장면으로 이동할 때마다 슬라이드 모드 1~11을 임의로 자동 반복하여 보여 줍니다.
- 슬라이드쇼 NONE : 슬라이드 모드 기능을 해제합니다.

다음 장면으로 건너 뛰려면 |◀◀ 또는 ▶▶| 을 누르세요.

버튼을 누를 때마다 이전 또는 다음 장면으로 이동합니다.

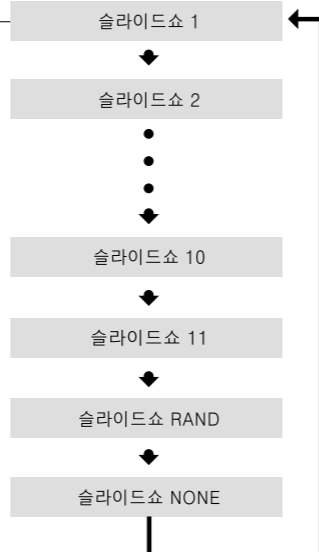

다이제스트 기능

- 1 재생중에 **다이제스트 버튼**을 누르세요.
 ▪ JPEG파일을 9개의 창으로 보여 줍니다.
- 2 ▲▼◀▶ 버튼을 눌러 장면을 선택한 후 **선택 버튼**을 누르세요.
 ▪ 선택한 장면을 재생하고 5초 후 다음 장면으로 이동합니다.

9개의 창으로 이전 또는 다음 장면을 보려면

|◀◀ 또는 ▶▶| 을 누르세요.



회전/반전 기능

- 열림/닫힘 버튼을 눌러 트레이를 열고 JPEG 디스크를 넣으세요.
- 자동으로 재생이 시작되고 한 이미지를 5초씩 보여주고 다음 이미지로 넘어갑니다.

이미지를 회전하려면

재생 중 ▲▼◀▶ 버튼을 누르세요.

▲ 상하 회전 ◀ 반시계 방향으로 90°씩 회전

▼ 좌우 회전 ▶ 시계 방향으로 90°씩 회전

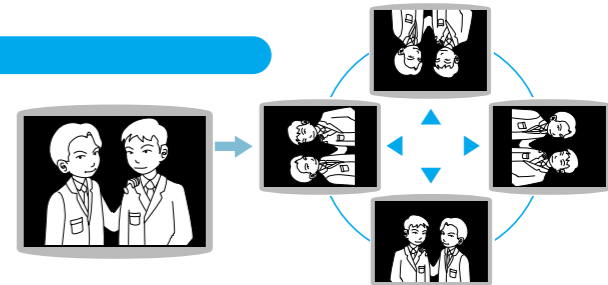

스피커 배치

스피커와 TV를 기본으로 하는 스피커 배치의 예입니다.

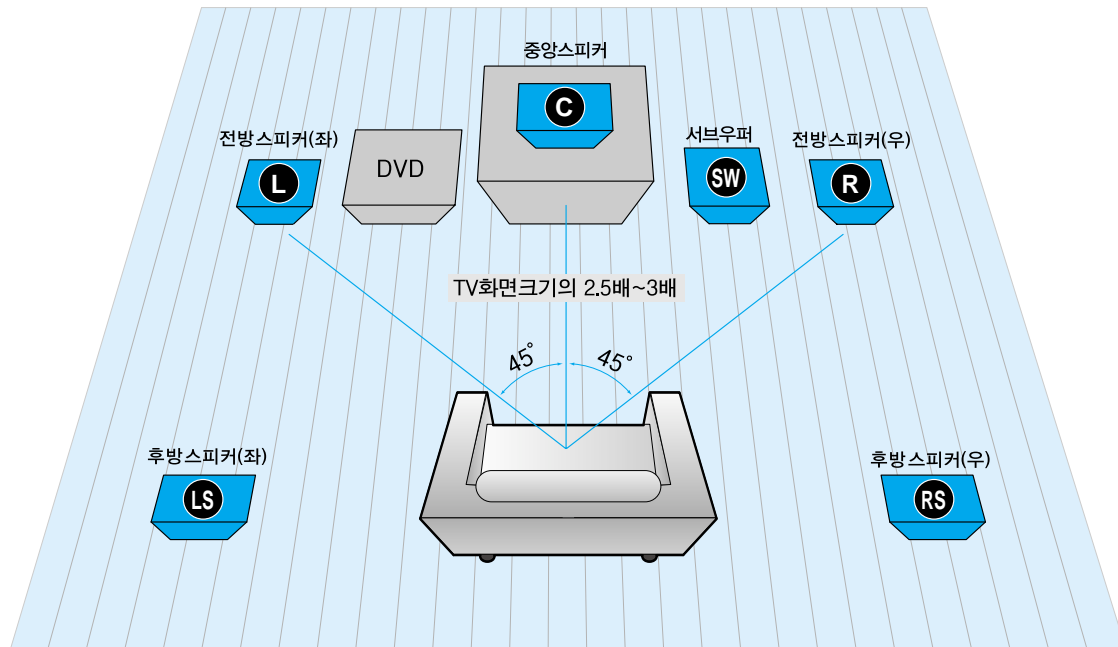

이상적인 스피커 배치

모든 스피커를 듣는 위치에서 같은 거리가 되도록 배치하는 것이 가장 좋습니다.

스피커 종류	위치
전방스피커	<ul style="list-style-type: none"> 좌, 우 스피커의 각도는 청취자리에서 45도가 되도록 하세요. 전방스피커의 고음부(TWEETER)가 청취자의 귀높이와 같게 설치하세요. 전방스피커는 중앙스피커와 동일선상에 놓거나 약간 앞쪽에 놓으세요.
후방스피커	<ul style="list-style-type: none"> 청취자리의 뒤쪽으로 먼 곳에 설치하세요. 공간이 좁은 경우 후방스피커끼리 마주 보도록 하세요. 청취자의 귀높이보다 60~90cm 높은 위치에서 아래를 향하도록 설치하세요. <p>※ 후방스피커는 주로 효과음만 처리하므로 전방/중앙스피커처럼 계속 소리가 나오지 않습니다.</p>
중앙 스피커	전방 스피커와 같은 높이에 설치하거나 TV의 위 또는 아래에 설치하세요.
서브우퍼 스피커	벽과 가까운 곳에 설치하세요.

스피커 설정

스피커의 구성과 스피커 사용 여부에 따라 스피커에서 나오는 신호출력과 주파수 반응을 자동으로 조절해 줍니다.

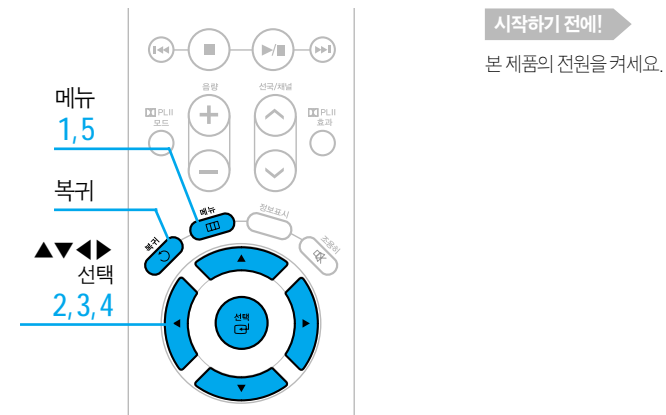

- 1 메뉴 버튼을 누르세요.**
설정 메뉴가 나타납니다.
- 2 ▲▼ 버튼으로 음향설정으로 이동하고 선택 버튼을 누르세요.**
음향설정 메뉴가 나타납니다.
- 3 ▲▼ 버튼으로 스피커설정으로 이동하고 선택 버튼을 누르세요.**
스피커모드설정화면이 나타납니다.
- 4 ▲▼▶▶ 버튼으로 원하는 스피커로 이동하고 선택 버튼으로 설정하세요.**
스피커가 있는 경우 SMALL로 설정하고, 스피커가 없는 경우 NONE으로 설정하세요.
- 5 메뉴 버튼으로 메뉴에서 나오세요.**
이전 단계로 돌아가려면 복귀 버튼을 누르세요.

참고 돌비 프로로직, 스테레오에 따라 스피커 모드가 다르게 나타납니다.

스피커 설정 화면

- L SMALL, R SMALL 전방 좌우 스피커 설정은 SMALL로 고정입니다.
- C SMALL
 - 구매시 중앙 스피커 설정은 SMALL입니다.
 - 중앙 스피커를 사용하지 않을 경우 선택 버튼으로 C NONE을 선택하세요.
- LS SMALL, RS SMALL
 - 구매시 후방 좌우 스피커 설정은 SMALL입니다.
 - 후방 스피커를 사용하지 않을 경우 선택 버튼으로 LS NONE, RS NONE을 선택하세요.
- SW Present 서브우퍼 설정은 Present로 고정입니다.

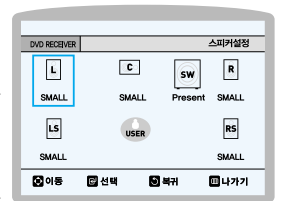

지연시간 설정

모든 스피커를 같은 거리에 둘 수 없는 경우 듣는 위치에 따라 중앙 스피커와 후방 스피커에서 나오는 음성신호의 시간을 조절할 수 있습니다.

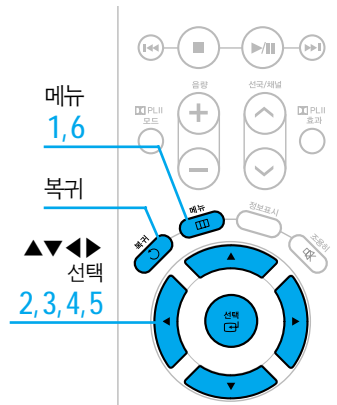

시작하기 전에!
본 제품의 전원을 켜세요.

- 1** 메뉴 버튼을 누르세요.
■ 설정 메뉴가 나타납니다.
- 2** ▲▼ 버튼으로 음향설정으로 이동하고 선택 버튼을 누르세요.
■ 음향설정 메뉴가 나타납니다.
- 3** ▲▼ 버튼으로 지연시간으로 이동하고 선택 버튼을 누르세요.
■ 지연시간 설정 화면이 나타납니다.
- 4** ▲▼▲▶ 버튼으로 원하는 스피커로 이동하고 선택 버튼으로 스피커를 선택하세요.
- 5** ◀▶ 버튼으로 선택한 스피커의 지연시간을 설정하세요.
■ C(중앙 스피커)의 지연시간은 41쪽 ①과 ② 거리 차이를 참조하여 00ms에서 05ms 사이를 설정하세요.
■ LS, RS(후방 좌/우 스피커)의 지연시간은 41쪽 ①과 ③ 거리 차이를 참조하여 00ms에서 15ms 사이를 설정하세요.
- 6** 메뉴 버튼으로 메뉴에서 나오세요.
■ 이전 단계로 돌아가려면 복귀버튼을 누르세요.

중앙 스피커와 후방 스피커의 지연시간

중앙 스피커 설정

①과 ② 거리 차이	지연시간
0.00 m	0 ms
0.34 m	3 ms
0.68 m	6 ms
1.02 m	9 ms
1.36 m	12 ms
1.70 m	15 ms

후방 스피커 설정

①과 ③ 거리 차이	지연시간
0.00 m	0 ms
1.02 m	3 ms
2.04 m	6 ms
3.06 m	9 ms
4.08 m	12 ms
5.10 m	15 ms

* 위 설정값은 듣는 환경에 따라 바뀔 수 있습니다.

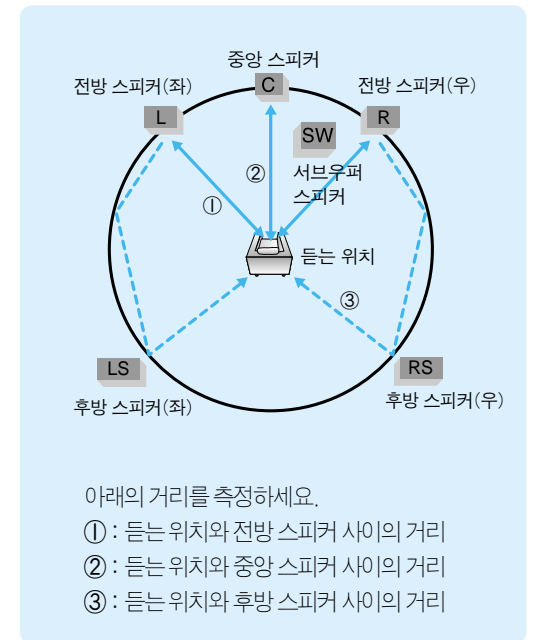

참고

- 스피커 지연시간 설정은 오디오 매니아를 위한 전문 음향 조절 방법입니다. 일반 가정에서는 "스피커 배치하기" 편을 참조하여 적절한 위치에 스피커를 설치하세요.
- AC-3, DTS, PRO LOGIC, STEREO 등 소스(Source)에 따라 스피커 지연시간 설정 및 스피커별 설정 가능 여부가 달라집니다.
- 돌비 디지털, DTS는 00~15ms까지 지연시간을 설정할 수 있습니다.

음질 설정

스피커의 밸런스와 레벨을 설정할 수 있습니다.

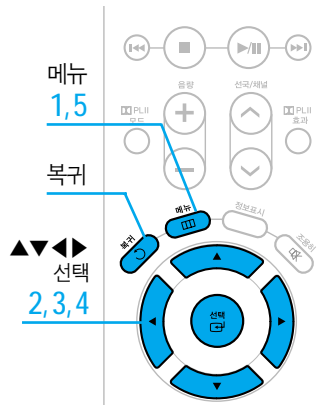

시작하기 전에!
본 제품의 전원을 켜세요.

4장 설정

음질 설정

- 1 메뉴 버튼을 누르세요.**
설정 메뉴가 나타납니다.
- ▲▼ 버튼으로 음향설정으로 이동하고 선택 버튼을 누르세요.**
음향설정 메뉴가 나타납니다.
- ▲▼ 버튼으로 음질조절로 이동하고 선택 버튼을 누르세요.**
음질조절 화면이 나타납니다.
- ▲▼ 버튼으로 원하는 스피커로 이동하고 ◀▶ 버튼으로 밸런스와 레벨을 설정하세요.**
전방 스피커의 좌/우 밸런스와 후방 스피커의 좌/우 밸런스는 00~-06, OFF 중에서 선택하세요.
중앙/후방/서브우퍼의 레벨은 +6dB에서 -6dB 사이를 설정하세요.
- 5 메뉴 버튼으로 메뉴에서 나오세요.**
이전 단계로 돌아가려면 복귀버튼을 누르세요.

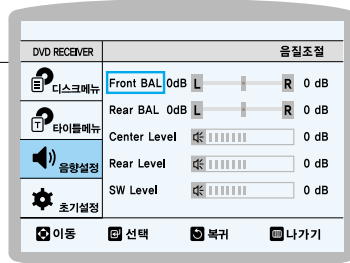
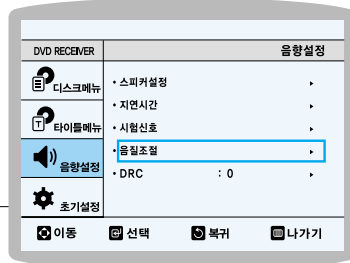

4장 설정

음질 설정

음질조절 화면

Front Balance

- 전방 좌/우 스피커의 밸런스를 설정합니다. -06에 가까울수록 소리가 작아집니다.
- 전방 좌/우 스피커 밸런스의 초기설정값은 00입니다.

Rear Balance

- 후방 좌/우 스피커의 밸런스를 설정합니다. -06에 가까울수록 소리가 작아집니다.
- 후방 좌/우 스피커 밸런스의 초기설정값은 00입니다.

Center Level

- 중앙 스피커의 소리 크기를 설정합니다. +6dB에 가까울수록 소리가 커지고 -6dB에 가까울수록 소리가 작아집니다.
- 중앙 스피커의 초기설정값은 +00dB 입니다.

Rear Level

- 후방 스피커의 소리 크기를 설정합니다. +6dB에 가까울수록 소리가 커지고 -6dB에 가까울수록 소리가 작아집니다.
- 후방 스피커의 초기설정값은 +00dB 입니다.

SW Level

- 서브우퍼 스피커의 소리 크기를 설정합니다. +6dB에 가까울수록 소리가 커지고 -6dB에 가까울수록 소리가 작아집니다.
- 서브우퍼 스피커의 초기설정값은 +00dB 입니다.



리모컨의 음질조절 버튼으로 밸런스와 레벨을 설정하려면

리모컨 앞면 덮개를 열고 음질조절 버튼을 누르세요.

버튼을 누를 때마다 아래의 순서대로 표시부에 나타납니다.

◀▶ 버튼으로 스피커 밸런스와 레벨을 설정하고 음질조절 버튼으로 다음 스피커로 넘어가세요.

Front Balance

- 전방 좌/우 스피커 밸런스는 00로 설정되어 있습니다.
- ◀▶ 버튼으로 00dB ~ -06dB 사이를 설정하세요.



Rear Balance

- 후방 좌/우 스피커 밸런스는 00로 설정되어 있습니다.
- ◀▶ 버튼으로 00dB ~ -06dB 사이를 설정하세요.



CENTER Level

- 중앙 스피커의 레벨은 0dB로 설정되어 있습니다.
- ◀▶ 버튼으로 -6dB ~ +6dB 사이를 설정하세요.



REAR Level

- 후방 스피커의 레벨은 0dB로 설정되어 있습니다.
- ◀▶ 버튼으로 -6dB ~ +6dB 사이를 설정하세요.



S/W Level

- 서브 우퍼의 레벨은 0dB로 설정되어 있습니다.
- ◀▶ 버튼으로 -6dB ~ +6dB 사이를 설정하세요.



시험신호 사용

스피커의 연결상태 및 이상 유무를 확인하거나 레벨을 조절할 때 시험신호를 사용하세요.



시작하기 전에!
본 제품의 전원을 켜세요.

언어 설정

설정화면언어, 디스크메뉴언어, 음성언어, 자막언어를 원하는 언어로 설정할 수 있습니다.

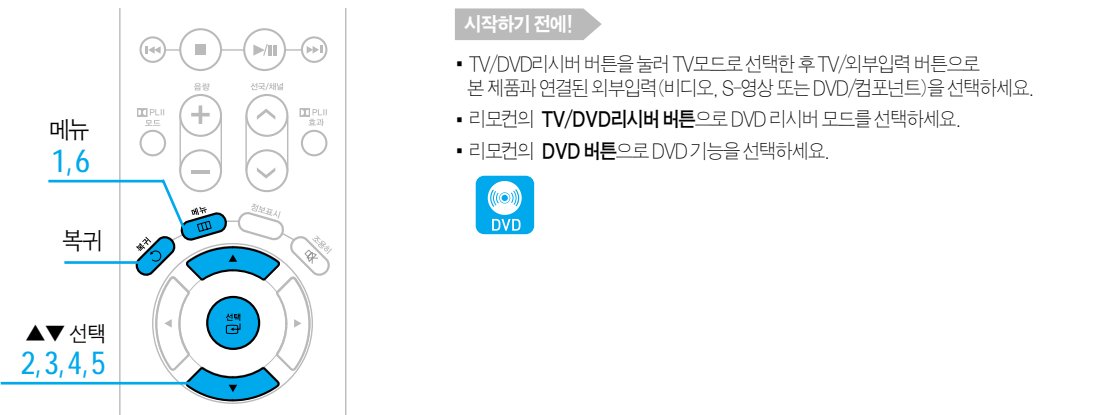

시작하기 전에!

- TV/DVD리시버 버튼을 눌러 TV모드로 선택한 후 TV/외부입력 버튼으로 본 제품과 연결된 외부입력(비디오, S-영상 또는 DVD/컴포넌트)을 선택하세요.
- 리모컨의 **TV/DVD리시버 버튼**으로 DVD 리시버 모드를 선택하세요.
- 리모컨의 **DVD 버튼**으로 DVD 기능을 선택하세요.



4장 설정
시험신호 사용

- 1 메뉴 버튼을 누르세요.**
▪ 설정 메뉴가 나타납니다.
- ▲▼ 버튼으로 음향설정으로 이동하고 선택 버튼을 누르세요.**
▪ 음향설정 메뉴가 나타납니다.
- ▲▼ 버튼으로 시험신호로 이동하고 선택 버튼을 누르세요.**
▪ 시험신호화면이 나타나고 L→C→R→RS→LS→SW 순으로 시험신호음이 나옵니다.
▪ 시험신호음을 멈추려면 선택 버튼을 다시 한번 누르세요.
- 메뉴 버튼으로 메뉴에서 나오세요.**
▪ 이전 단계로 돌아가려면 복귀 버튼을 누르세요.

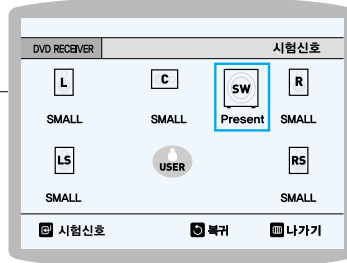
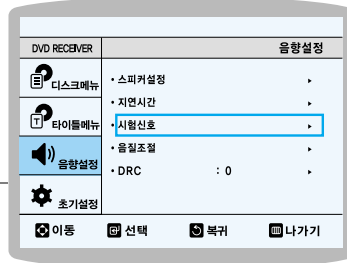

리모컨의 시험신호 버튼을 사용하려면

- 리모컨의 시험신호 버튼을 누르세요.
L→C→R→RS→LS→SW 순으로 시험신호음이 나옵니다.
- 시험신호음을 멈추려면 시험신호 버튼을 다시 한번 누르세요.

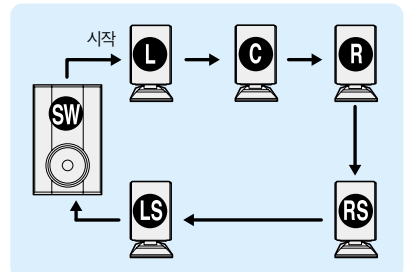

4장 설정
언어 설정

- 1 메뉴 버튼을 누르세요.**
▪ 설정 메뉴가 나타납니다.
- ▲▼ 버튼으로 초기설정으로 이동하고 선택 버튼을 누르세요.**
▪ 초기설정 메뉴가 나타납니다.
- ▲▼ 버튼으로 언어설정으로 이동하고 선택 버튼을 누르세요.**
▪ 언어설정 화면이 나타납니다.
- ▲▼ 버튼으로 설정할 세부항목으로 이동하고 선택 버튼을 누르세요.**
▪ 언어 리스트가 나타납니다.
- ▲▼ 버튼으로 언어리스트에서 원하는 언어를 선택하고 선택 버튼을 누르세요.**
▪ 선택된 항목의 언어가 설정됩니다.
- 메뉴 버튼으로 메뉴에서 나오세요.**
▪ 이전 단계로 돌아가려면 복귀 버튼을 누르세요.

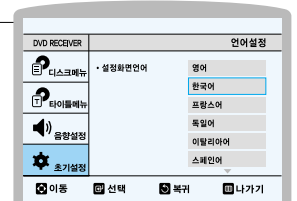

언어설정 메뉴

설정화면언어	화면에 메뉴가 표시되는 언어를 선택하세요.
음성언어	음성언어를 선택하세요.
자막언어	자막언어를 선택하세요.
디스크메뉴언어	디스크 메뉴가 표시되는 언어를 선택하세요.

참고

- 설정한 언어가 디스크에 기록되어 있지 않은 경우에는 설정한 언어로 재생되거나 나타나지 않습니다.
- 구입시 모든 언어 메뉴는 한국어로 설정되어 있습니다.

화면사이즈 설정

TV의 종류(와이드 스크린 TV 또는 4 : 3 표준형 일반 TV)에 따라 TV의 화면 비율을 선택할 수 있습니다.

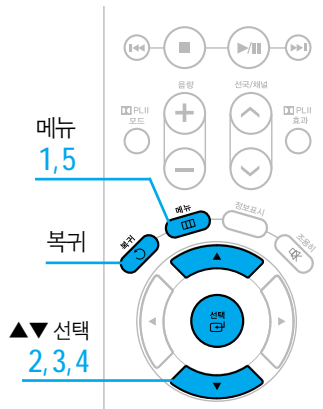

시작하기 전에!

- TV/DVD리시버 버튼을 눌러 TV모드로 선택한 후 TV/외부입력 버튼으로 본 제품과 연결된 외부입력(비디오, S-영상 또는 DVD/컴포넌트)을 선택하세요.
- 리모컨의 **TV/DVD리시버 버튼**으로 DVD 리시버 모드를 선택하세요.
- 리모컨의 **DVD 버튼**으로 DVD 기능을 선택하세요.

- 1** 메뉴 버튼을 누르세요.

 - 설정 메뉴가 나타납니다.
- 2** ▲▼ 버튼으로 초기설정으로 이동하고 선택 버튼을 누르세요.

 - 초기설정 메뉴가 나타납니다.
- 3** ▲▼ 버튼으로 화면사이즈조정으로 이동하고 선택 버튼을 누르세요.

 - 화면사이즈조정 화면이 나타납니다.
- 4** ▲▼ 버튼으로 원하는 화면사이즈를 선택하고 선택 버튼을 누르세요.

 - 원하는 화면비율이 선택되고 이전 화면으로 돌아갑니다.
- 5** 메뉴 버튼으로 메뉴에서 나오세요.

 - 이전 단계로 돌아가려면 **복귀** 버튼을 누르세요.

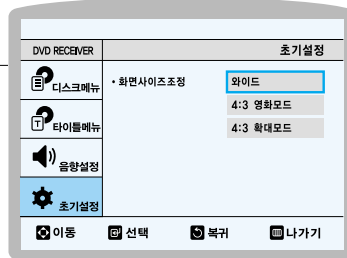

화면사이즈 조정 메뉴

와이드(16 : 9)

와이드 스크린 TV 또는 와이드 모드를 지원하는 TV에 연결한 경우 선택하세요. 상하 여백 없이 16 : 9 화면 전체를 다 볼 수 있습니다.



4 : 3 영화 모드(4 : 3 Letter Box)

4 : 3 표준형 일반 TV에 연결한 경우 선택하세요.

16 : 9 화면 전체를 다 볼 수 있으나 TV 화면 위 아래에 검은 여백이 생겨 전체적으로 화면이 작게 보입니다.



4 : 3 확대 모드(4 : 3 Pan & Scan)

4 : 3 표준형 일반 TV에 연결한 경우 선택하세요.

자동적으로 화면의 좌우를 자르고 TV 화면 전체에 영상이 나타납니다. 16 : 9 화면의 중앙 부분만을 볼 수 있습니다.



참고

- DVD 타이틀에 따라서 **와이드**를 선택해도 와이드 스크린으로 재생되지 않을 수 있습니다.
- DVD 타이틀에 따라서 **4 : 3 영화 모드** 또는 **4 : 3 확대 모드**로 설정해도 자동적으로 4 : 3 영화모드 또는 4 : 3 확대 모드 중 어느 한 화면 비율로 재생될 수 있습니다.
- DVD 타이틀은 다양한 비율의 화면형식으로 제작되므로 TV의 종류 및 TV 화면비율 설정에 따라 좌우 길이가 달라질 수 있습니다.
- 구입시에는 **4 : 3 영화 모드**로 설정되어 있습니다.
- 와이드 모드로 영화가 재생될 때 위 아래 검은 여백을 없애려면 **EZ VIEW** 버튼을 사용하세요.

시청등급 설정

폭력물 또는 성인물 등에 시청등급을 설정하여 어린이가 볼 수 없도록 하는 기능입니다. 시청등급을 설정하면 설정한 등급 이상의 디스크를 재생할 수 없습니다.

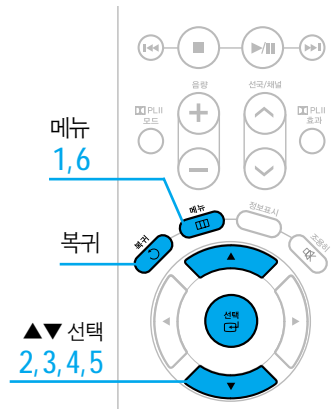

시작하기 전에!

- TV/DVD리시버 버튼을 눌러 TV모드로 선택한 후 TV/외부입력 버튼을 본 제품과 연결된 외부입력(비디오, S-영상 또는 DVD/컴포넌트)을 선택하세요.
- 리모컨의 TV/DVD리시버 버튼으로 DVD 리시버 모드를 선택하세요.
- 리모컨의 DVD 버튼으로 DVD 기능을 선택하세요.



- 1 메뉴 버튼을 누르세요.**
 ▪ 설정 메뉴가 나타납니다.
- 2 ▲▼ 버튼으로 초기설정으로 이동하고 선택 버튼을 누르세요.**
 ▪ 초기설정 메뉴가 나타납니다.
- 3 ▲▼ 버튼으로 시청등급설정으로 이동하고 선택 버튼을 누르세요.**
 ▪ 시청등급이 나타납니다.
- 4 ▲▼ 버튼으로 원하는 등급을 선택하고 선택 버튼을 누르세요.**
 ▪ 등급이 선택되고 암호입력 화면이 나타납니다.
 ▪ OFF(등급 없음)에서 등급 8까지 설정할 수 있고 등급 6을 선택하면 등급 7과 8인 디스크는 재생되지 않습니다.
- 5 숫자 버튼으로 암호를 입력하고 선택 버튼을 누르세요.**
 ▪ 등급이 설정되고 이전 화면으로 돌아갑니다.
 ▪ 제품 구매시 암호의 초기설정값은 7890입니다.
- 6 메뉴 버튼으로 메뉴에서 나오세요.**
 ▪ 이전 단계로 돌아가려면 복귀 버튼을 누르세요.

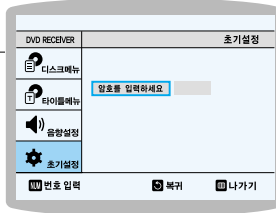
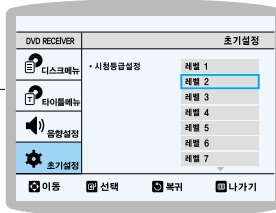
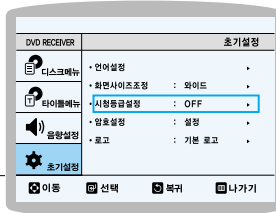

암호를 변경하려면

- 메뉴 버튼을 누르세요.
 ▪ 설정 메뉴가 나타납니다.
- ▲▼ 버튼으로 초기설정으로 이동하고 선택 버튼을 누르세요.
 ▪ 초기설정 메뉴가 나타납니다.
- ▲▼ 버튼으로 암호설정으로 이동하고 선택 버튼을 누르세요.
 ▪ 암호설정 화면이 나타납니다.
- 선택 버튼으로 암호설정을 변경으로 하세요.
 ▪ 암호입력 화면이 나타납니다.
- 숫자버튼으로 이전 암호, 새 암호, 새 암호확인을 입력하고 선택 버튼을 누르세요.
 ▪ 암호가 변경되고 이전화면으로 돌아갑니다.
- 메뉴 버튼으로 메뉴에서 나오세요.

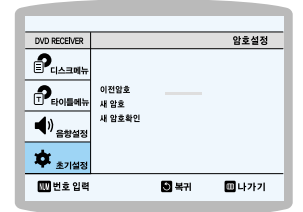
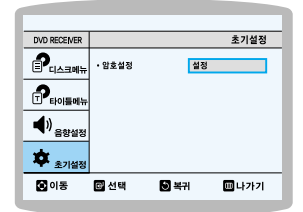
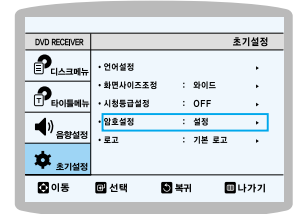

시청등급을 설정하고 DVD를 보려면

디스크를 넣고 재생 버튼을 누른 후 암호입력 화면이 나타나면 숫자버튼으로 암호를 입력하세요.

암호를 잊어버린 경우에는

DVD를 정지한 상태에서 본 제품 앞면의 정지 버튼을 5초 이상 누른 후 전원 버튼을 누르세요.

표시부에 INITIAL이 나타나고 제품 구입시의 초기 상태로 돌아갑니다.
 ▪ 리셋하는 경우 모든 설정값이 구입시 설정값으로 돌아갑니다.



참고

- 숫자가 커질수록 성인물에 가깝습니다.
- 디스크에 등급정보가 기록되어 있지 않으면 본 기능을 사용할 수 없습니다.

배경화면 설정

JPEG, DVD, VCD 재생 중 원하는 장면을 배경화면으로 사용할 수 있습니다.

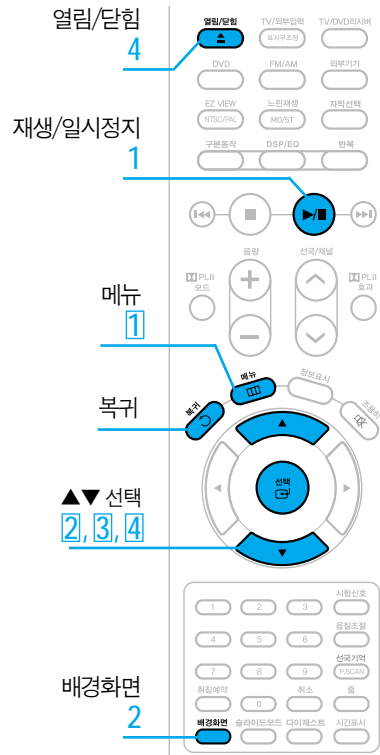

시작하기 전에!

- TV/DVD리시버 버튼을 눌러 TV모드로 선택한 후 TV/외부입력 버튼으로 본 제품과 연결된 외부입력(비디오, S-영상 또는 DVD/컴포넌트)을 선택하세요.
- 리모컨의 TV/DVD리시버 버튼으로 DVD 리시버 모드를 선택하세요.
- 리모컨의 DVD 버튼으로 DVD 기능을 선택하세요.



배경화면을 바꾸려면

- 1** 메뉴 버튼을 누르세요.
- 2** ▲▼ 버튼을 눌러 '초기설정'으로 이동한 후 선택 버튼을 누르세요.
- 3** ▲▼ 버튼을 눌러 '로고'로 이동한 후 선택 버튼을 누르세요.
- 4** ▲▼ 버튼을 눌러 '사용자 로고'로 이동한 후 선택 버튼을 누르세요.

4장 설정

4장 설정

배경화면 설정

배경화면 설정

배경화면을 설정하려면

- 1** 재생 중 원하는 장면에서 재생/일시정지 버튼을 눌러 일시정지 시키세요.
- 2** 리모컨 앞면 덮개를 열고 배경화면 버튼을 누르세요.
 - 화면에 LOGO COPYING이 나타나고 잠시 후 LOGO COPIED가 나타납니다.
- 3** 전원이 꺼졌다 켜지며 트레이가 자동으로 열립니다.
 - 선택한 배경화면이 나타납니다.
- 4** 열림/닫힘 버튼을 눌러 트레이를 닫으세요.
 - 1~2번을 반복하여 세개까지 배경화면을 설정할 수 있습니다.



로고 메뉴

기본 로고

본사 로고를 배경화면으로 선택할 때 사용하세요.

사용자 로고

원하는 장면을 배경화면으로 선택할 때 사용하세요.

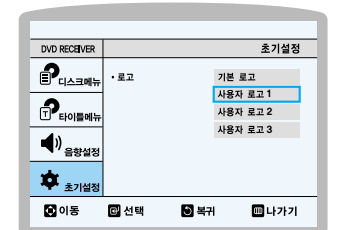
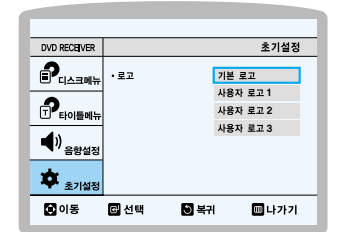

D.R.C 설정

밤늦은 시간에 음량을 낮추어 사용할 경우에도 돌비디지털 효과를 들을 수 있습니다.

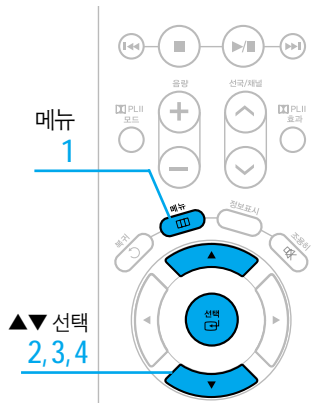

시작하기 전에!
 • 본 제품의 전원을 켜세요.

음장(DSP)/EQ 기능

음장(DSP) : 특정 장소에 존재하는 고유의 음을 말하는 것으로 실제 그 장소에서 듣는 것처럼 생생한 현장감을 줍니다. EQ : 팝, 재즈, 록 중에서 음악에 맞는 장르를 선택하여 감상할 수 있습니다.

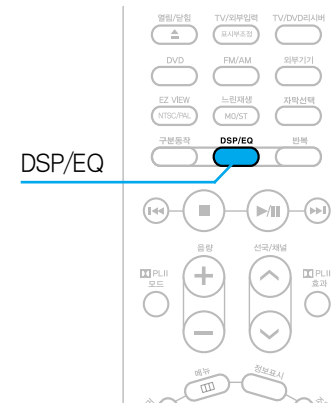

시작하기 전에!
 • 본 제품의 전원을 켜세요.

- 1

메뉴 버튼을 누르세요.
- 2

▼을 눌러 '음향설정'으로 이동한 후 선택 버튼을 누르세요.
- 3

▼을 눌러 'DRC'로 선택 버튼을 누르세요.
- 4

▼을 눌러 조절하세요.

DVD RECEIVER		음향설정
디스크메뉴	• 스피커설정	•
타이틀메뉴	• 지연시간	•
음향설정	• 시퀀스번호	•
	• 음질조절	•
	• DRC	: 0

DVD RECEIVER		음향설정
디스크메뉴	• 스피커설정	•
타이틀메뉴	• 지연시간	•
음향설정	• 시퀀스번호	•
	• 음질조절	•
	• DRC	: 0

- 1

DSP/EQ 버튼을 누르세요.

 - 표시부에 DSP가 나타납니다.
 - 버튼을 누를 때마다 아래와 같이 선택됩니다.

DSP POPS

DSP JAZZ

DSP ROCK

DSP STUDIO

DSP CLUB

DSP HALL

DSP MOVIE

DSP CHURCH

DSP PASS

알아두기

POPS, JAZZ, ROCK : 팝, 재즈, 록 중에서 음악에 맞는 장르를 선택하여 감상할 수 있습니다.
 STUDIO : 스튜디오와 같은 현장감을 줍니다.
 CLUB : 클럽에서 듣는 것처럼 저음이 진동됩니다.
 HALL : 콘서트 홀에서 듣는 것처럼 음성이 선명합니다.
 MOVIE : 영화관과 같은 느낌을 줍니다.
 CHURCH : 교회에서 듣는 것처럼 웅장한 느낌을 줍니다.
 PASS : 일반으로 들을 때 선택합니다.

돌비 디지털/DTS

돌비 디지털 또는 DTS 디스크는 돌비 디지털 또는 DTS서라운드로 재생됩니다.



시작하기 전에!

- TV/DVD리시버 버튼을 눌러 TV모드로 선택한 후 TV/외부입력 버튼으로 본 제품과 연결된 외부입력(비디오, S-영상 또는 DVD/컴포넌트)을 선택하세요.
- 리모컨의 TV/DVD리시버 버튼으로 DVD 리시버 모드를 선택하세요.
- 리모컨의 DVD 버튼으로 DVD 기능을 선택하세요.

재생



돌비 디지털 또는 DTS 마크가 있는 디스크를 넣고 **재생 버튼**을 누르세요.

- 재생 디스크의 오디오 포맷에 따라 돌비 디지털 또는 DTS 서라운드로 자동 재생됩니다.
- 돌비 디지털 디스크가 재생되면 표시부에 **DD DIGITAL** 이 표시됩니다.
- DTS 디스크가 재생되면 표시부에 **dts** 가 표시됩니다.



스피커 음량을 전체적으로 조절하려면

음량 버튼으로 스피커 전체 음량을 높이거나 줄이세요.

음량을 줄이고 돌비 디지털 효과를 느끼려면(DRC)

DRC(Dynamic Range Compression) 기능은 DTS 디스크 재생시에는 사용할 수 없습니다.

1. 메뉴 버튼을 누르고 ▲▼ 버튼으로 **음향설정**으로 이동한 후 **선택 버튼**을 누르세요.
2. 음향설정 메뉴에서 ▲▼ 버튼으로 **DRC**로 이동하고 **선택 버튼**을 누르세요.
3. ▲▼ 버튼으로 DRC효과를 설정하고 **복귀버튼**을 누르세요. 설정이 완료되고 이전화면으로 돌아갑니다.
 - ▲버튼을 누를수록 효과가 커지고 ▼버튼을 누를수록 효과가 작아집니다.
4. 메뉴 버튼으로 메뉴에서 나오세요.

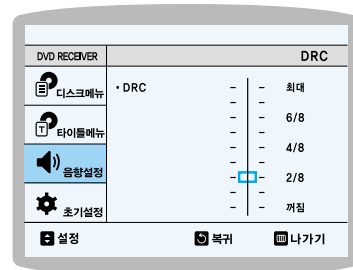

돌비 프로로직 II

돌비 프로로직 II는 돌비 서라운드 뿐만 아니라 일반적인 스테레오 포맷까지도 5.1채널로 처리하여 서라운드 음향을 재생해 줍니다.

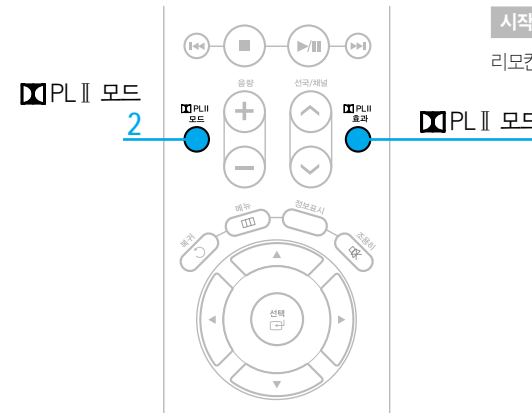

시작하기 전에!

리모컨의 TV/DVD 리시버 버튼으로 DVD 리시버 모드를 선택하세요.

PL II 모드

PL II 모드



1

돌비 서라운드 또는 2채널 디스크를 재생하거나 라디오를 들으세요.



2

PL II 모드 버튼을 누를 때마다 아래 순서로 표시부에 나타납니다.

- MUSIC : 음악 감상시 실제 연주를 듣는 듯한 음향효과를 느낄 수 있습니다.
- CINEMA : 영화 감상시 실제 현장에 있는 듯한 음향효과를 강조해서 영화의 감동을 느낄 수 있습니다.
- PRO LOGIC : 전방(좌), (우)스피커만으로 마치 5개의 스피커에서 소리가 나는 듯한 생생한 다채널 효과를 느낄 수 있습니다.
- MATRIX : 음의 확산감을 충분히 즐길 수 있게 5.1채널 서라운드 소리를 느낄 수 있습니다.
- STEREO : 전방(좌), (우)스피커, 서브우퍼 스피커에서만 소리를 들을 때 선택합니다.



참고

돌비 디지털 또는 DTS 디스크 재생 중에는 돌비 프로로직 II 또는 스테레오 모드를 설정할 수 없습니다.

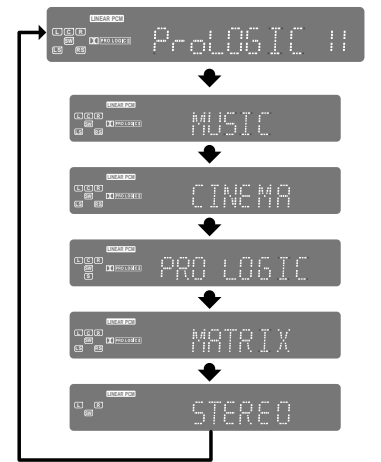

돌비 프로로직 II 뮤직 모드의 파라미터를 설정하려면

1. PL II 모드 버튼으로 **MUSIC** 모드를 선택하세요.
2. PL II 효과 버튼을 누를 때마다 아래 순서로 표시부에 나타납니다.
 - Panorama : ◀ 버튼으로 0 또는 1 중 선택할 수 있습니다. 서라운드 효과가 약한 경우에 1을 설정하세요.
 - Center Width(중심폭) : ◀ 버튼으로 0에서 7 중 선택할 수 있습니다. 전방과 중앙 스피커 소리의 인장감과 수평감을 조정하세요.
 - Dimension(공간감) : ◀ 버튼으로 0에서 6 중 선택할 수 있습니다. 소리가 전방 또는 후방 스피커로 치우친 경우에 조정하세요.



라디오 방송 기억

FM/AM 라디오 방송을 각각 15개씩 기억시킬 수 있습니다.

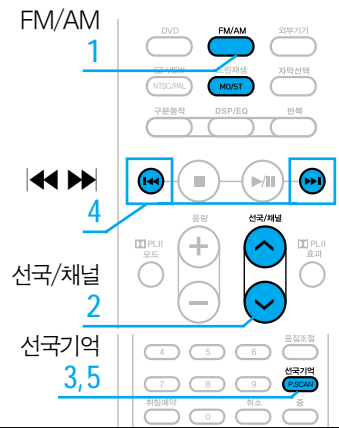

시작하기 전에!

- 리모컨의 FM/AM 버튼 또는 본체의 기능선택 버튼으로 라디오를 선택하세요.

- 1 FM/AM 버튼으로 FM 또는 AM을 선택하세요.**
 - 버튼을 누를 때마다 표시부에 FM 또는 AM이 반복 선택됩니다.
- 2 선국/채널 버튼 또는 $\odot \odot$ 버튼으로 방송 주파수를 선택하세요.**
- 3 선국기억 버튼을 누르세요.**
 - 표시부에 PRGM이 깜빡입니다.
- 4 $\lll \ggg$ 버튼으로 기억시킬 번호로 이동하세요.**
- 5 표시부에 PRGM이 사라지기 전에 선국기억 버튼을 누르세요.**
 - 표시부에 PRGM이 사라지고 방송이 기억됩니다.
- 6 다른 방송 주파수를 설정하려면 2~5를 반복하세요.**

라디오 방송 듣기

기억시킨 방송을 듣거나 또는 수동으로 선국하여 라디오를 들을 수 있습니다.

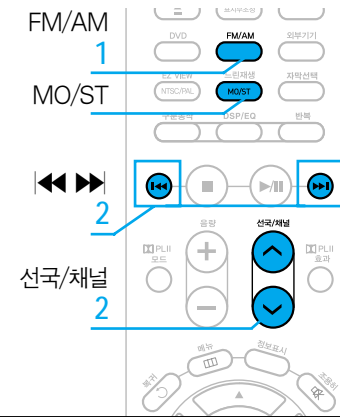

시작하기 전에!

- 리모컨의 FM/AM 버튼 또는 본체의 기능선택 버튼으로 라디오를 선택하세요.

- 1 FM/AM 버튼으로 FM 또는 AM을 선택하세요.**
 - 버튼을 누를 때마다 표시부에 FM 또는 AM이 반복 선택됩니다.
- 2 방송주파수를 선택하세요.**
 - $\lll \ggg$ 버튼을 누르면 기억된 주파수를 선택됩니다.
 - $\odot \odot$ 버튼을 길게 누르면 신호가 있는 주파수가 자동으로 선택됩니다.
 - $\odot \odot$ 버튼을 짧게 누르면 주파수가 한 단계씩 증가하거나 감소합니다.

본체 버튼을 이용해서 라디오를 들으려면

- 본체의 기능선택 버튼으로 FM 또는 AM을 선택하세요.
- 주파수를 선택하세요.
 - 정지 버튼으로 PRESET을 선택하면 본체의 $\lll \ggg$ 버튼으로 기억된 주파수가 선택됩니다.
 - 정지 버튼으로 MANUAL을 선택하고 본체의 $\lll \ggg$ 버튼을 길게 누르면 신호가 있는 주파수가 자동으로 선택됩니다.
 - 정지 버튼으로 MANUAL을 선택하고 본체의 $\lll \ggg$ 버튼을 짧게 누르면 주파수가 한 단계씩 증가 또는 감소합니다.

FM 방송을 모노/스테레오로 들으려면

- 리모컨의 MO/ST 버튼을 누르세요.
- 버튼을 누를 때마다 표시부에 STEREO와 MONO가 반복 선택됩니다.
- 난시청 지역 또는 수신이 약한 지역에서는 MONO로 선택하면 잡음없는 방송을 들을 수 있습니다.

취침예약/표시부 밝기 조절

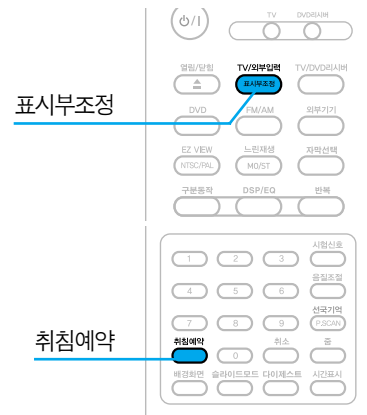

취침예약을 하려면

취침예약

취침예약 버튼을 누르면 SLEEP이 나타나고 버튼을 누를 때마다 10 → 20 → 30 → 60 → 90 → 120 → 150 → OFF가 선택됩니다.

- 취침예약까지 남은시간을 확인하려면 **취침예약** 버튼을 누르세요. 취침예약시간까지 남은시간이 나타납니다. 한번 더 누르면 취침예약시간이 변경됩니다.
- 취침예약을 취소하려면 **취침예약** 버튼으로 OFF를 선택하세요.

표시부 밝기를 조절하려면

TV/외부입력
표시부조절

표시부조절 버튼을 누를 때마다 조금 어두움 → 어두움 → 밝음이 선택됩니다.

조용히 기능

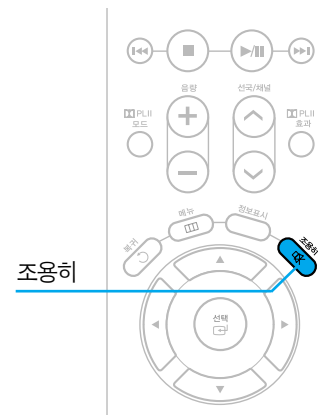

소리를 잠시 끄려면

조용히

조용히 버튼을 누르면 표시부에 MUTE ON이 나타나고 소리가 나오지 않습니다.

- 소리를 다시 나오게 하려면 **조용히** 버튼을 다시 한번 누르세요.
- 표시부에 MUTE OFF가 나타나고 소리가 나옵니다.

고장신고 전 확인사항

본 제품이 제대로 작동하지 않으면 아래 사항들을 먼저 확인해 보세요.
문제가 해결되지 않으면 가까운 삼성전자 서비스센터로 문의하세요.

전원

문 제	해 결	참 고
전원이 들어오지 않아요	전원플러그가 정확하게 연결되어 있는지 확인하세요.	
전원은 들어와 있는데 제품이 작동하지 않아요	<ul style="list-style-type: none"> 제품 주변에 자석과 같은 물체가 있는지 확인하세요. 전원플러그를 뺐다가 다시 연결하세요. 	

리모컨

문 제	해 결	참 고
리모컨이 작동하지 않아요	<ul style="list-style-type: none"> 리모컨 각도와 거리가 적당한지 제품과 리모컨 사이 장애물은 없는지 확인하세요. 리모컨의 건전지를 교환하세요. 리모컨 건전지의 + -극이 맞도록 다시 넣어주세요. 작동하려는 기기(TV/DVD리시버)를 선택했는지 확인하세요. 리모컨 모드와 외부입력이 일치하는지 확인하세요. 작동하려는 기능의 버튼을 눌렀는지 확인하세요. 	<p>▶13쪽</p> <p>▶13쪽</p> <p>▶13쪽</p> <p>▶13쪽</p>
리모컨으로 TV를 조작할 수 없어요	<ul style="list-style-type: none"> TV 제조사 번호를 입력하세요. 리모컨 건전지를 교환하면 제조사 번호가 변경될 수 있으니 다시 제조사 번호를 입력하세요. 본 제품 리모컨으로 조작할 수 없는 TV가 있습니다. 	<p>▶14~15쪽</p> <p>▶14~15쪽</p>

화면

문 제	해 결	참 고
<ul style="list-style-type: none"> 화면이 나타나지 않아요 화질이 나쁘고 흔들려요 	<ul style="list-style-type: none"> 영상연결케이블(노란색)이 영상입/출력단자(노란색)에 정확하게 연결되었는지 확인하세요. 영상연결케이블이 손상되었는지 확인하세요. 디스크 표면에 이물질이 묻었는지 확인하세요. 부드러운 헝겊으로 이물질을 닦으세요. TV 외부입력이 맞게 선택되었는지 확인하세요. 	<p>▶20쪽</p> <p>▶66쪽</p>
화면비율이 선택되지 않아요	<ul style="list-style-type: none"> 시청하고 있는 DVD가 고정된 화면비율로 제작된 타이틀인지 확인하세요. TV 모델에 따라 화면비율을 조정할 수 없습니다. 	▶48~49쪽

소리

문 제	해 결	참 고
소리가 나오지 않아요	<ul style="list-style-type: none"> 음성연결 케이블 또는 광(Optical)케이블이 정확하게 연결되었는지 확인하세요. 조용히 기능이 작동 중인지 확인하세요. 음성연결 케이블이 손상되었는지 확인하세요. DVD가 정지, 느린재생, 빠른재생 모드인지 확인하세요. 이런 모드에서 소리가 나지 않는 것은 정상입니다. 음량을 크게 하세요. 	<p>▶22~23쪽</p> <p>▶61쪽</p> <p>▶27쪽</p>
좌/우 소리가 한쪽이 크게 나오거나 좌/우 소리가 서로 바뀌었어요	<ul style="list-style-type: none"> 밸런스를 조정하세요. 스피커와 본체가 잘 연결되었는지 확인하세요. 스피커 본체의 좌/우 연결이 바뀌었는지 확인하세요. 	<p>▶44쪽</p> <p>▶17쪽</p>
소음이 들려요	<ul style="list-style-type: none"> 연결선이 가정용 변압기 또는 모터(선풍기나 청소기 등)에서 떨어져 있는지 확인하고 형광등에서 적어도 3m 이상 떨어져 있는지 확인하세요. TV와 본체의 거리를 띄우세요. 단자와 연결선의 접촉부위를 알코올 묻힌 헝겊으로 닦으세요. 디스크 표면을 부드러운 헝겊으로 깨끗하게 닦으세요. 	▶66쪽
비디오 CD 또는 CD 재생 중 스테레오 효과가 사라져요	<ul style="list-style-type: none"> 사운드 모드가 스테레오로 설정이 되어 있는지 확인하세요. 시스템의 연결 상태를 확인하세요. 	▶28쪽
4개의 스피커 중에서 일부만 소리가 나와요	<ul style="list-style-type: none"> DVD 타이틀에 따라 특정 부분에서 중앙스피커에서만 소리가 나올 수 있습니다. 연결 상태를 확인하세요. 스피커 볼륨을 조정하세요. 스피커 모드 설정에서 스피커를 SMALL로 설정하세요. CD, 라디오를 듣는 경우 전방 스피커에서만 소리가 나옵니다. 단, 돌비 프로로직 II를 설정한 경우에는 5.1채널에서 모두 소리가 나옵니다. 	<p>▶41쪽</p> <p>▶57쪽</p>
돌비 디지털 또는 DTS 5.1채널을 들을 수가 없어요	<ul style="list-style-type: none"> 재생 중인 디스크의 포맷이 돌비 디지털 또는 DTS인지 확인하세요. 정보표시 버튼으로 오디오설정이 돌비 디지털 또는 DTS로 되어 있는지 확인하세요. 	<p>▶56쪽</p> <p>▶28쪽</p>

고장신고 전 확인사항



문 제	해 결	참 고
라디오 방송이 수신되지 않아요	<ul style="list-style-type: none"> 안테나의 방향을 조정하고 필요하다면 외부안테나를 연결하세요. 신호가 약하면 자동선국 기능이 지정을 못할 수 있으므로 직접 주파수를 맞춰 선국하세요. 라디오 방송이 기억되어 있지 않거나 기억된 방송이 삭제되었으므로 다시 설정해 주세요. 	<ul style="list-style-type: none"> ▶24쪽 ▶59쪽 ▶58쪽
트레이가 안 열려요	<ul style="list-style-type: none"> 전원플러그가 정확하게 연결되었는지 확인하세요. 전원 버튼을 눌러 껐다가 다시 전원을 켜고 사용하세요. 	
디스크가 재생되지 않아요	<ul style="list-style-type: none"> 디스크가 뒤집힌 상태로 넣어졌는지 확인하세요. 인쇄면이 위로 향하도록 트레이에 놓으세요. (양면 타이틀은 어떤 면이 위를 향해도 재생됩니다.) 국내에서 판매가 허가되지 않은 번호의 디스크(외국에서 구매)는 재생되지 않습니다. 본 제품의 디스크 재생 가능 번호는 3 또는 ALL입니다. DVD나 비디오-CD, 오디오-CD 등 본 제품이 지원하는 포맷의 디스크인지 확인하세요. 이슬맺힘 현상이 발생했을 수 있습니다. 전원을 연결한 후 디스크 트레이를 열어 공기의 소동을 원활하게 한 상태에서 2시간 이상 자연건조시키세요. 멀티세션 형식(수차례로 나눠서 기록하는 방식)으로 제작된 CD-R, CD-RW, DVD-R 등은 정상적으로 재생되지 않습니다. 레코더를 사용할 때 옵션에서 디스크 닫기(close disc)를 꼭 선택하세요. 리모컨이 DVD 모드로 선택되었는지 확인하세요. 	<ul style="list-style-type: none"> ▶8쪽 ▶9쪽 ▶9쪽 ▶25쪽
디스크가 재생 중 잠시 멈춰요	<ul style="list-style-type: none"> 디스크 표면에 이물질이 묻었는지 확인하세요. 부드러운 헝겊으로 이물질을 닦으세요. Dual Layer CD인 경우 재생 중 잠시 멈추었다가 재생되는 것은 정상입니다. [일시정지] 버튼이 눌러져 있는지 확인하세요. 	▶66쪽
MP3 음악파일이 재생되지 않아요	<ul style="list-style-type: none"> MP3 파일이 담긴 디스크가 ISO9660 레벨1/레벨2의 규격에 맞게 기록되지 않았습니다. 재생하려는 MP3 파일의 확장자명이 .mp3로 기록되지 않았습니다. 확장자명이 .mp3라도 MP3 규격(MPEG1 Audio Layer3)에 맞지 않는 파일일 수 있습니다. MP3 PRO 규격의 디스크는 재생하지 못합니다. 디스크에 표시된 정보를 확인하세요. 	▶9, 37

문 제	해 결	참 고
MP3 타이틀 또는 트랙이 정확하게 표시되지 않아요	본 제품의 디스플레이는 숫자와 영문 알파벳만을 표시할 수 있습니다.	
디스크가 처음부터 재생되지 않아요	<ul style="list-style-type: none"> 반복재생 기능이 설정되었는지 확인하세요. 설정된 상태라면 해제한 뒤 사용하세요. 정지 버튼을 두 번 누르세요. (정지 버튼을 한 번만 누르면 정지 시점에서 디스크가 재생됩니다.) 디스크를 넣은 뒤 재생시키면 초기화면에 타이틀메뉴 또는 디스크메뉴가 나타나는 것이 정상입니다. 또 PBC기능의 VCD도 초기에 설정화면이 자동적으로 나타납니다. 	<ul style="list-style-type: none"> ▶33~34쪽 ▶26쪽 ▶30쪽
<ul style="list-style-type: none"> ● 디스크가 자동으로 재생되요 ● 디스크 재생이 자동으로 정지되요 	<ul style="list-style-type: none"> DVD에는 제품안에 디스크가 있으면 자동 재생되는 자동 재생 기능 (Auto Playback Function)이 있습니다. DVD 타이틀에 따라 자동재생 멈춤 신호가 입력되었을 수 있습니다. 이런 타이틀을 삽입하면 신호에 의해 자동재생 기능이 작동되지 않습니다. 	
<ul style="list-style-type: none"> ● 반복재생, 기능 등 몇몇 기능을 사용할 수 없어요 ● 마크가 나타나요 	디스크에 따라 어떤 기능은 작동하지 않을 수 있습니다.	
비밀번호를 잊어 버렸어요	<ul style="list-style-type: none"> 본체의 표시부가 "NO DISC" 상태에서 본체의 정지 버튼을 5초 이상 누르세요. 표시부에 "INITIALIZE"이 나타나며 제품 구입시의 초기 RESET 상태로 돌아갑니다. 전원버튼을 누르세요. RESET기능을 사용하면 기억된 기능이 지워지므로 꼭 필요한 경우 이외에는 사용하지 마세요. 	
음성언어/자막언어를 변경할 수 없어요	<ul style="list-style-type: none"> 리모컨의 버튼 대신 DVD 디스크메뉴를 사용하세요. 재생 중인 디스크에 여러 언어가 기록되어 있지 않습니다. 	▶30~31쪽
자막이 겹쳐서 보여요	캡션 기능이 있는 TV의 경우 TV의 캡션을 끄세요.	
앵글을 변경할 수 없어요	<ul style="list-style-type: none"> 리모컨의 버튼 대신 DVD 디스크메뉴를 사용하세요. 재생 중인 디스크에 여러 앵글이 기록되어 있지 않습니다. 	▶30, 36쪽
표시부에 아무것도 나타나지 않아요	표시부 조정 버튼으로 표시부 밝기를 조절하세요.	▶60쪽
본체 동작이 되지 않아요. (예: 전원이 꺼지거나 소리가 나오지 않아요) DVD 동작이 이상해요.	전원을 끈 상태에서 본체의 정지 버튼을 5초 이상 누르세요. RESET기능을 사용하면 기억된 기능이 지워지므로 꼭 필요한 경우 이외에는 사용하지 마세요.	

보관 및 관리/부속품 구매 안내

본 제품과 디스크의 관리, 보관 그리고 부속품 구매에 필요한 정보를 확인하세요.

디스크 취급

- 디스크를 케이스에서 꺼낼 때 디스크 케이스의 가운데 지지부를 누르면 디스크를 쉽게 뺄 수 있습니다.
- 디스크를 옮길 때 표면에 지문이 묻지 않도록 주의 하세요.
- 디스크에 이물질이 묻히거나 디스크 라벨에 낙서하지 마세요.
- 디스크를 구부리거나 열을 가하지 마세요.
- 재생 중 디스크 트레이를 열지 마세요.
- 디스크는 항상 케이스에 넣어 세워서 보관하세요.
- 디스크는 직사광선에 노출된 곳, 발열 장치 주변, 습하고 먼지가 많은 곳에 보관하지 마세요.

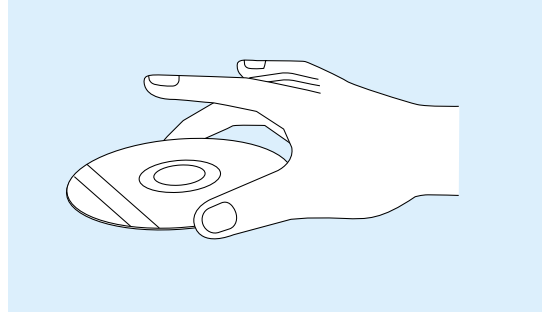

무지개 빛으로 빛나는 면에 지문이 묻지 않도록 주의하세요
디스크를 트레이에서 꺼낼 때 흠집이 생기지 않도록 주의하세요

디스크 보관방법

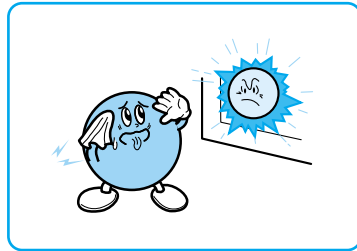

햇빛이 직접 비치지 않는 곳

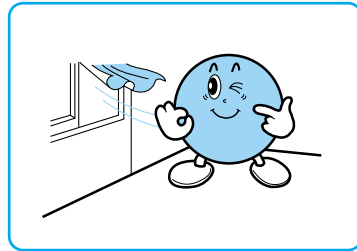

통풍이 잘 되는 곳

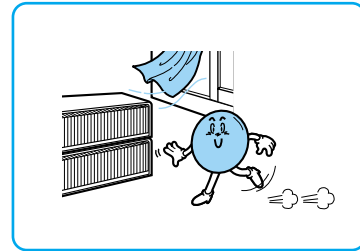

케이스에 넣어 수직으로 평평하게 보관할 수 있는 곳

본 제품의 보관 및 관리

- 다른 제품과 연결하는 경우 본 제품과 다른 제품의 전원을 모두 빼세요.
- 디스크가 들어있는 상태로 본 제품을 이동하지 마세요.
- 사용이 끝나면 디스크를 꺼내고 전원을 끄세요.
- 장기간 본 제품을 사용하지 않을 경우 전원을 빼고 보관하세요.

디스크 손질

- 디스크에 지문이나 먼지 등 이물질이 묻어 있으면 정상적으로 재생되지 않습니다.
- 디스크를 손질할 때는 부드러운 헝겊을 사용하세요.
- 디스크 손질시 벤젠, 신나, 세제, 알코올, LP용 정전기 방지 스프레이 등을 절대 사용하지 마세요.

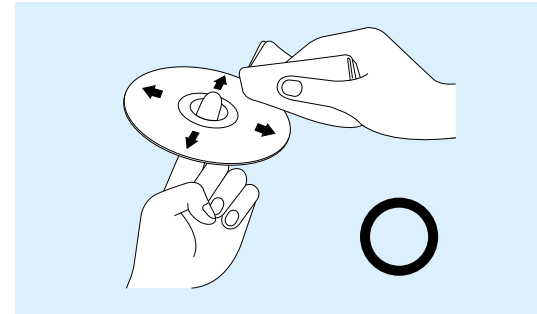

디스크의 중심에서 바깥 방향으로 부드럽게 닦으세요

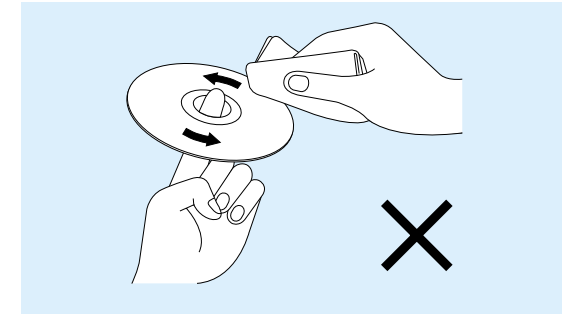

절대 돌리는 방향으로 닦지 마세요

본 제품의 청소

- 본 제품의 외부 표면을 물기를 짰 헝겊으로 가볍게 닦아 주세요.
- 제품 청소시에는 액체 세제 또는 화학 약품을 사용하지 마세요.

부속품 및 별매품 구매

부속품 구매 방법

: 리모컨, 사용설명서, 영상/음성연결케이블, 음장최적화 마이크 등의 부속품은 삼성전자 대리점 또는 서비스 센터에 문의하세요.

별매품 구매 방법

: S-영상연결케이블, 컴포넌트선, 광(Optical)케이블, 헤드폰 등의 별매품은 전자 상가나 인터넷에서 구매하거나 삼성전자 대리점 또는 서비스 센터에 문의하세요.

오디오 상식

사운드 포맷의 발전

최근 6.1채널, 7.1채널이 출시되고 있지만 확장형을 지원할 수 있는 DVD타이틀이 많지 않습니다.

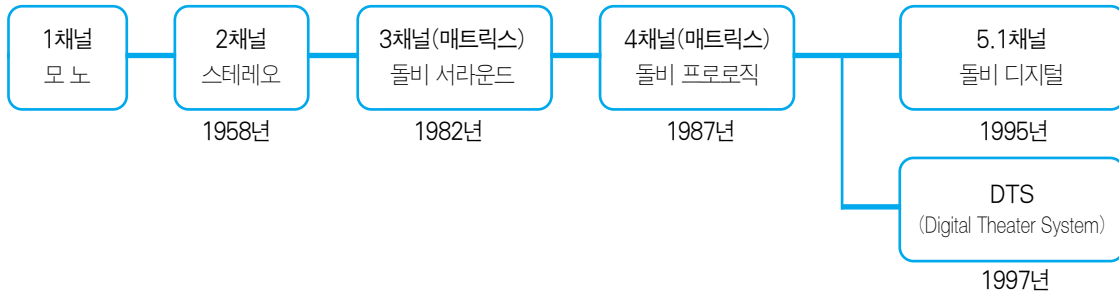

- L 전방스피커(좌)
- C 중앙스피커
- LS 후방스피커(좌)
- R 전방스피커(우)
- SW 서브우퍼스피커
- RS 후방스피커(우)
- S 후방스피커

스테레오

전방스피커(좌)(우) 2개의 채널로 구성됩니다.
반사파를 발생시켜 잔향음을 만들어 줌으로써 현장감을 높여줍니다.

돌비 DOLBY

레이엄 돌비(RAY. M. DOLBY)박사가 고안한 방법으로
높은 주파수의 신호를 감소시켜 잡음을 제거하는 방식입니다.
(기존의 테이프 등에 적용)

돌비 서라운드 DOLBY SURROUND

- 4채널(전방 좌/우, 중앙, 후방)을 2개의 채널에 녹음한 뒤 재생시에는 돌비 디코더가 내장된 기기를 통해 다시 4채널로 복원하는 방식입니다.
※ 중앙 채널이 완전히 독립되지 않아서 전방 좌/우 채널의 도움을 받아 가상의 중앙 채널을 형성합니다.
- 극장용으로 개발된 시스템으로 좌우 채널의 소리 차이에 해당하는 잔향음을 청취자의 뒷면에서 뿌려주어 현장감을 더해 줍니다.

돌비 디지털(AC-3) DOLBY DIGITAL

- Dolby Lab에서 개발한 5.1채널 Discrete 오디오 압축 포맷으로 AC-3이라고도 합니다. 발표된 이래로 Home Theater의 대표격으로 자리 잡았으나, DTS의 출현으로 각축을 벌이고 있는 상태입니다.
- 완전히 분리된 5.1채널(전방 좌/우, 중앙, 후방 좌/우, 서브우퍼)을 제공합니다.
- 신호가 없을 때는 잡음을 줄이고, 신호가 들어오면 그 신호음을 크게 키워 잡음을 줄여줍니다.
- 음악 전용 녹음, 방송용, 극장용으로 적합합니다.

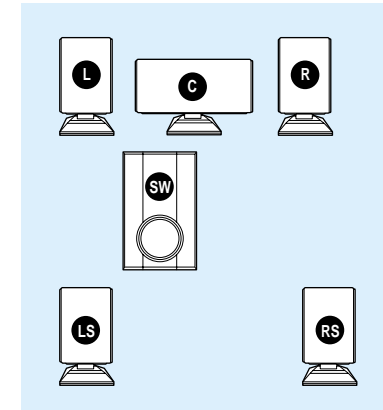

DTS(Digital Theater System) DTS SURROUND

- 스피커와 유니버설의 합작으로 설립한 DTS사가 개발한 시스템으로 고음질 멀티 채널용(5.1CH) 압축 시스템입니다.
- 대부분의 극장은 돌비 디지털 시스템을 적용하고 있으며 DTS를 옵션으로 도입하는 추세입니다. 극장에서 DTS로 영화를 관람하면 돌비 디지털보다 선명하다는 느낌이 들지만 이것은 고음부분을 강하게 했기 때문입니다. 일반적으로 고음이 강하면 투명한 소리처럼 들리나 이것이 좋은 음질이라고 할 수 있는 근거가 되지는 않습니다.
분명한 사실은 돌비 디지털은 저음부분이, DTS는 고음부분이 뚜렷하여 개개인의 취향에 따라 선호도가 나뉘어지고 있다는 것입니다.
DTS는 데이터 용량이 돌비 디지털 시스템에 비해 3배 이상을 필요로 하며, 디지털음성(음악) 데이터를 CD-ROM에 두고 필름상의 동시신호(타임코드)에 따라 CD-ROM에 담긴 음성(음악)이 출력되는 방식으로, 영화 "쥬라기공원"에 처음 적용되었습니다.
- DTS와 돌비 디지털 공통점 : 완전히 분리된 5.1채널을 제공합니다.
- DTS와 돌비 디지털 비교

사양	DTS	돌비 디지털	비교
S/N비	높다	낮다	신호(Signal)/잡음(Noise)비가 높을수록 음이 깨끗합니다.
압축률	낮다	높다	원음의 압축률을 낮게하면 재생시 손실이 적으므로 음이 깨끗합니다.
음분리도	크다	작다	음분리도가 클수록 각각의 스피커에서 나오는 음이 깨끗합니다.
전송량	많다	적다	초당 전송하는 정보량이 많을수록 음이 깨끗합니다.

돌비 프로로직 II DOLBY DIGITAL PRO LOGIC II

- 돌비 프로로직으로 제작된 비디오 테이프, 카세트 테이프 및 2채널로 녹음된 음악CD를 5.1채널로 재생시킬 수 있는 최신 기술입니다.
- 기존의 돌비 프로로직과 비교하면, Surround가 Stereo이고 LPF(7kHz)가 없으며, 20Hz~20kHz까지 Full-Range 재생됩니다.

오디오 상식

5.1 채널

- 영화의사운드트랙에 사용되는 표준 채널을 그대로 재현하여 대사, 음악, 음향효과와 세가지 소리를 각각 6개의 스피커로 분리시키므로 소리의 방향성까지 느껴지는 360도 입체감의 사운드를 제공합니다.
- 돌비 디지털, DTS, MPEG-2(Motion Picture Expert Group) 등의 시스템에 사용되고 있으며, 극장 음향, DVD, LD, Digital TV, HDTV 등에서 사용되고 있습니다.

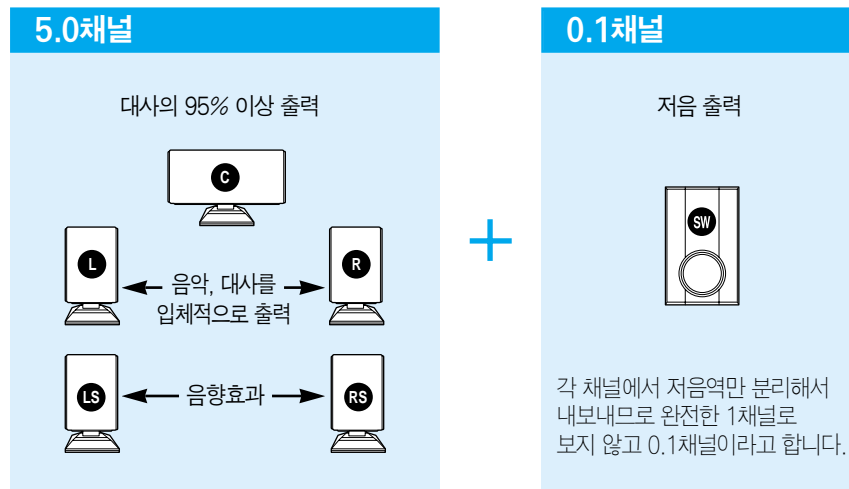

용어 설명

앵글	어떤 DVD 디스크는 동시에 여러 다른 각도(동일 장면을 정면, 좌측면, 우측면 등에서 촬영한 장면)에서 촬영한 장면을 가지고 있습니다. 이런 경우 앵글(각도) 버튼을 눌러 다른 각도에서 촬영한 장면을 볼 수 있습니다.
챗터 번호	이 번호는 DVD 디스크에 기록되어 있습니다. 하나의 타이틀은 각각의 번호를 정하여 챗터라고 불리는 많은 섹션으로 나누어 지고, 화면의 특정 부분을 이 번호에 의해 빨리 찾을 수 있습니다.
DVD	DVD는 고품질의 화상과 음성이 디지털 신호로 기록된 고밀도의 광디스크입니다. 새로운 비디오 압축기술(MPEG II) 및 고밀도 기록 기술을 채용한 DVD는 0.6mm의 얇은 두개의 디스크를 서로 붙여서 만들었습니다.
PCM	Pulse Code Modulation의 약어로 디지털 음성을 말합니다.
PBC (PLAYBACK CONTROL)	VCD 2.0에 기록되어 있는 것으로 보고 싶은 장면이나 정보를 TV에 나타내는 메뉴를 보여 선택할 수 있습니다.
지역 코드	DVD 플레이어와 DVD 디스크는 발매 지역에 따라 재생 가능한 지역코드가 설정되어 있습니다. 디스크에 표시된 코드와 플레이어의 지역코드가 일치하지 않을 경우 재생이 불가능합니다.
자막언어 선택	대화를 번역하여 화면의 하단에 표시되는 자막언어를 말합니다. DVD 디스크에는 최대 32개 국어까지 자막언어를 기록할 수 있습니다.
타이틀 번호	DVD 디스크에 기록되어 있으며 한 디스크에 2편 이상의 영화가 기록될 경우 타이틀1, 타이틀2 등으로 구분될 수 있습니다.
트랙 번호	VCD, CD에 기록되어 있으며 특정 트랙을 빨리 탐색할 수 있습니다.
VIDEO CD	비디오 테이프와 동등한 수준의 영상과 음성으로 기록되어 있습니다. 이 플레이어는 VCD(버전 2.0 포함)를 지원합니다.
DIGITAL DTS SURROUND	디지털입력 (레이저 디스크(LD), DVD, 콤팩트 디스크(CD) 등)으로부터 독립된5.1(또는 6)채널의 고품질 디지털 사운드를 즐길 수 있습니다. 기존의 서라운드 사운드에서 느낄 수 없는 생생하고 선명한 입체 음향을 느낄 수 있습니다.
DOLBY DIGITAL	DOLBY DIGITAL 마크가 있는 DVD나 LD등과 같은 돌비디지털 입력으로부터 재생되는 5.1(또는 6) 채널의 디지털 사운드로 종래의 돌비 서라운드 방식보다 음질, 다이내믹 레인지 (DYNAMIC RANGE) 및 방향감 등이 개선되어 생생한 입체음향을 즐길 수 있습니다.
DOLBY DIGITAL PRO LOGIC II	Digital 2-CH PCM Data (CDP) 뿐만 아니라, 기존의 테이프, 비디오, 라디오 방송등의 아날로그 신호도 5.1CH로 재생할 수 있습니다. (Mono 신호도 가능)

화면메뉴 구조

화면메뉴 구조를 한눈에 파악할 수 있습니다.
구입시 초기설정은 파란색으로 표시되어 있습니다.

화면 메뉴에 사용되는 버튼

	메뉴 버튼 메뉴를 열 때/ 메뉴를 나갈 때		▲▼◀▶버튼 메뉴항목으로 이동할 때		선택 버튼 메뉴항목을 선택할 때		복귀 버튼 메뉴에서 한 단계 전으로 이동할 때
--	--------------------------------------	--	----------------------------------	--	--------------------------------	--	--

화면 메뉴 구조

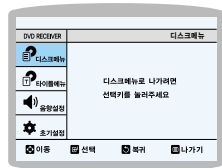

디스크메뉴

디스크메뉴로 나가려면 선택키를 누르세요.
(디스크에 따라 디스크메뉴가 다르게 나타납니다.)

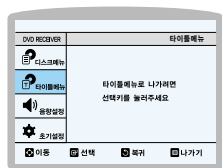

타이틀메뉴

타이틀메뉴로 나가려면 선택키를 누르세요.
(디스크에 따라 타이틀메뉴가 다르게 나타납니다.)

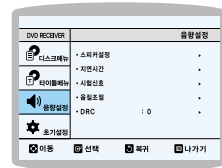

음향설정

- 스피커설정 — L/C/SW/R/RS/LS
- 지연시간 — C/LS/RS
- 시험신호 — L/C/R/RS/LS/SW
- 음질조절 — Front BAL, Rear BAL, Center Level, Rear Level, SW Level
- DRC — 최대, 6/8, 4/8, 2/8, 꺼짐

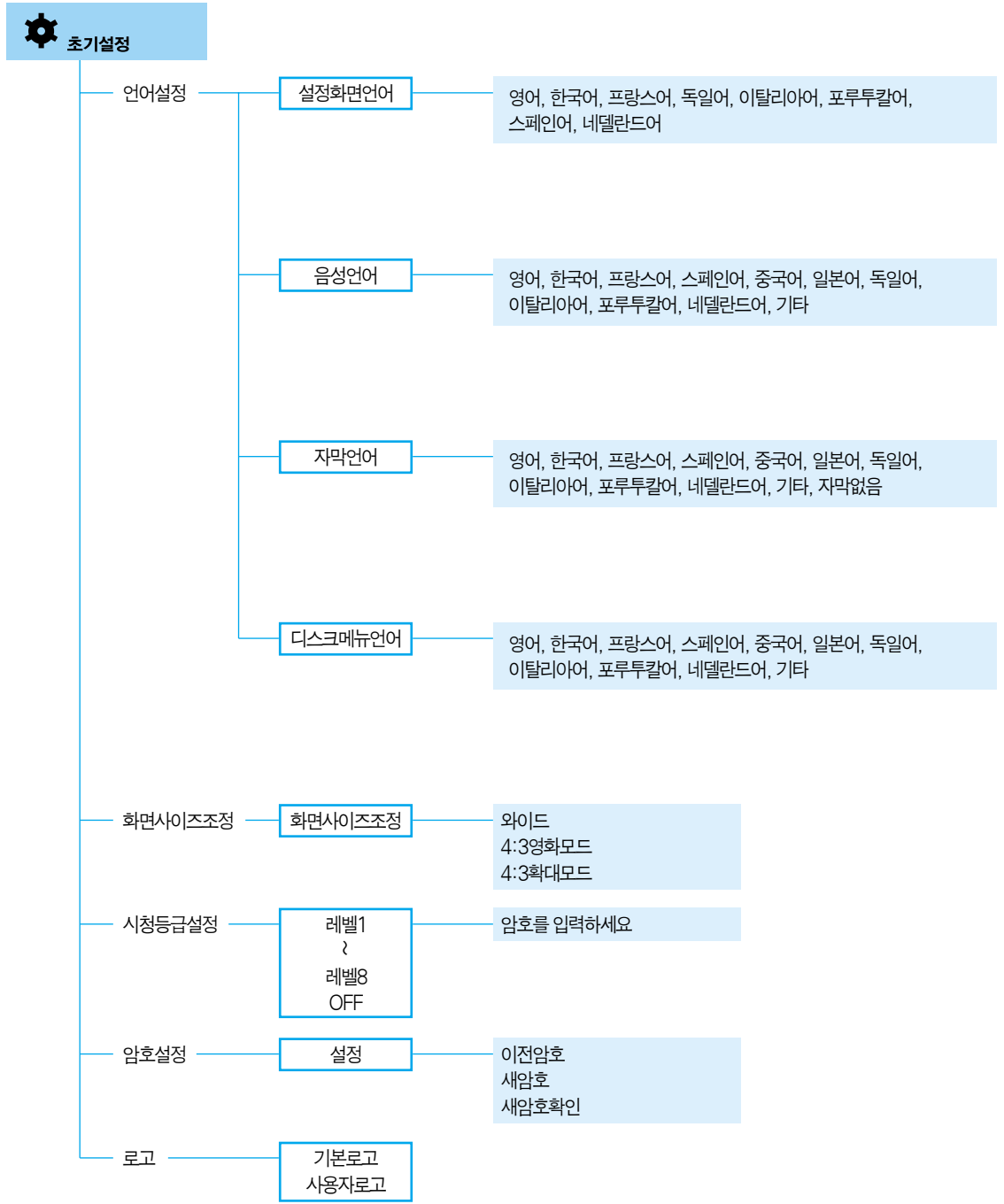
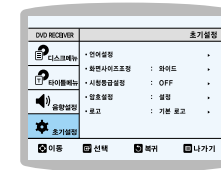

폐전자제품 처리 안내

환경보호 및 자원 재활용을 위해 폐 전자 제품은 다음과 같이 처리해야 합니다.

무료처리

삼성전자 대리점에서 제품을 새로 구입하고 기존 제품을 버리고자 하는 경우, 신제품 배달시 무료로 처리해 드립니다.

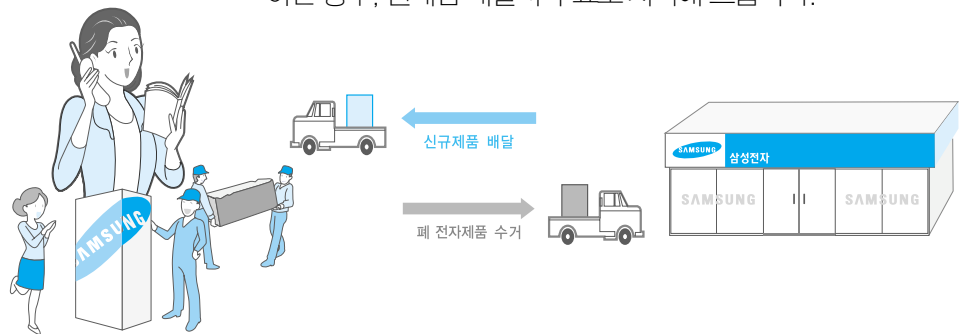

유료처리

신규 제품 구입 없이 기존에 사용하던 제품을 버리고자 하는 경우, 관할 동사무소에 연락하시어 처리하시면 됩니다.

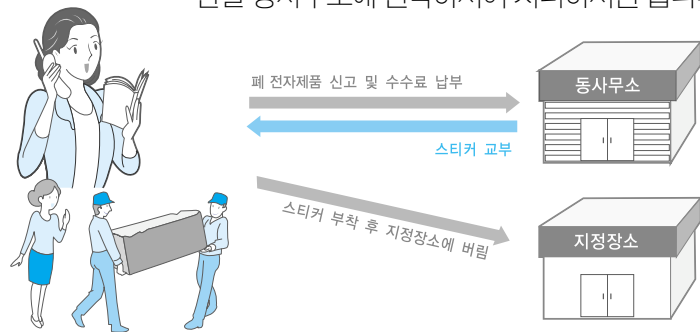

삼성전자의 (녹색경영)



삼성전자는 1992년 6월 환경경영 체제 구축을 통해 환경오염 사고를 예방하고, 지속적인 개선을 위한 '환경방침'을 발표한 데 이어 1996년 5월 [녹색경영]을 선언하였습니다.

삼성전자의 녹색경영은 환경, 안전, 보건을 기업 경영활동의 핵심요소로 인식하고 이를 적극 추진함으로써 인류의 풍요로운 삶의 구현과 지구환경 보전에 동참하겠다는 의지의 표현입니다.

제품규격

일반규격	전원	220V, 60Hz	
	소비전력	110W	
	무게	6.2kg	
	크기(폭×깊이×높이)	360(폭)×408(깊이)×65(높이)mm	
	허용동작온도	+5℃ ~ +35℃	
	허용동작습도	10% ~ 75%	
FM수신부	실용감도	10dB	
	신호대 잡음비	60dB	
	의율	0.5%	
AM수신부	실용감도	54dB	
	신호대 잡음비	40dB	
	의율	2%	
비디오출력	VIDEO	1.0Vp-p (75Ω 부하시)	
	컴포넌트 VIDEO	Y: 1.0Vp-p (75Ω 부하시)	
		Pr: 0.70Vp-p (75Ω 부하시)	
		Pb: 0.70Vp-p (75Ω 부하시)	
	S-VIDEO	휘도신호: 1.0Vp-p (75Ω 부하시) 색신호: 0.286Vp-p (75Ω 부하시)	
앰프부	정격출력	전방스피커	40W×2(6Ω)
		중앙스피커	40W(6Ω)
		후방스피커	40W×2(6Ω)
		서브우퍼스피커	55W(3Ω)
	주파수특성	20Hz ~ 20kHz	
	신호대 잡음비	75dB	
	입력감도	외부(AUX)500mV	

제품규격

HT-DS100의 경우

스피커	스피커시스템	5.1채널 스피커 시스템	
		전방/중앙/후방 스피커	서브우퍼 스피커
	임피던스	6Ω×5	3Ω
	주파수 특성	150Hz ~ 20kHz	30Hz ~ 150Hz
	출력음압레벨	85dB/1W/1M	86dB/1W/1M
	정격입력	40W	55W
	최대입력	80W	110W
	크기(폭×높이×길이)	85×94×93.2mm	130×320×335mm
	무게	0.3kg	4.3kg

HT-DS103T의 경우

스피커	스피커시스템	5.1채널 스피커 시스템		
		전방/중앙/후방 스피커	서브우퍼 스피커	
	임피던스	6Ω×5	3Ω	
	주파수 특성	150Hz ~ 20kHz	30Hz ~ 150Hz	
	출력음압레벨	85dB/1W/1M	85dB/1W/1M	
	정격입력	40W	55W	
	최대입력	80W	110W	
	크기(폭×높이×길이)	전방/후방	85×1150×99mm	180×409×380mm
		중앙	325×85×99mm	
	무게	전방/후방	4.0kg	7.0kg
		중앙	1.2kg	

HT-DS105T의 경우

스피커	스피커시스템	5.1채널 스피커 시스템		
		전방/중앙/후방 스피커	서브우퍼 스피커	
	임피던스	6Ω×5	3Ω	
	주파수 특성	150Hz ~ 20kHz	30Hz ~ 150Hz	
	출력음압레벨	85dB/1W/1M	85dB/1W/1M	
	정격입력	40W	55W	
	최대입력	80W	110W	
	크기(폭×높이×길이)	전방/후방	85×1150~1300×99mm	180×409×380mm
		중앙	325×85×99mm	
	무게	전방/후방	4.0kg	7.0kg
		중앙	1.2kg	

찾아보기

가	고장신고 전 확인사항 62	아	아날로그 외부기기 연결 23	A	AM 안테나 연결 24
	곡 직접 이동 33		아이콘 3	D	DSP 기능 55
	구간반복 34		안전을 위한 주의사항 6		D.R.C 설정 54
	광(Optical)케이블 22,67		앞면 10		DVD 71
다	다양한 속도로 탐색 재생 27		앵글 36,71		DVD 사용 전에 확인사항 25
	돌비 디지털 8,56,69		언어 설정 47		DTS 56,69
	돌비 서라운드 68		연결전 확인사항 16	E	EZ VIEW 35
	돌비 프로로직 II 57,69		영상출력으로 연결 20		EQ 기능 55
	뒷면 11		용어 설명 71		
	디스크메뉴 사용방법 30	자	음성언어 선택 31		
	디스크 재생 26		자막언어 선택 31	F	FM 안테나 연결 24
	디지털 외부기기 연결 22		재생 가능한 디스크 8		
라	라디오 방송 기억 58		정보 표시 28, 31, 32, 34, 36	J	JPEG 디스크 재생 38
	라디오 방송 듣기 59		제품규격 75		
	레벨 설정 44		제품의 특징 2	M	MO/ST 59
	리모컨 12		조용히 기능 61		MP3 디스크 재생 37
	리모컨 수신 각도 13		지역코드 71	N	NTSC 25
	리모컨으로 TV 동작 설정 14		지연시간 설정 42	P	PAL 25
마	문제 해결 62		차		PBC 71
			차례 4		PL II 모드 56
바	반복 기능 33		챗터 25,33		PL II 효과 57
	배경화면 설정 52		챗터 반복 33		P.Scan 21
	밸런스 설정 44		취침예약 60	S	S-영상출력으로 연결 20
	보관 및 관리 66		타	T	TV연결 20
	부속품 11		타이틀 25		
	부속품 구매 안내 66		타이틀 반복 33	숫자	4 : 3 영화모드 49
사	사용설명서를 읽기 전에 3		타이틀 사용방법 30		4 : 3 확대모드 49
	색차영상출력으로 연결 21		파		5.1 채널 70
	서라운드 재생 56		폐전자제품 처리 안내 74		16 : 9 49
	서브우퍼 40		표시부 10		
	선국지역 58		표시부 밝기조절 60		
	스피커 설정 41		표시부조정 60	하	화면맞춤 기능 35
	스피커 배치 40		프로그램시브 스캔 21		화면메뉴 구조 72
	스피커 연결 17				화면사이즈 설정 48
	시간 표시 29				화면 이동 32
	시청등급 설정 50				화면확대 기능 35
	시험신호 사용 46				

제품보증서



서비스에 대하여

저희 삼성전자에서는 품목별 소비자 피해 보상규정 (재정경제부 고지 제2000-21호)에 따라 아래와 같이 제품에 대한 보증을 실시합니다. 서비스 요청시 삼성전자서비스 (주) 또는 지정된 협력사에서 서비스를 합니다. 보상여부 및 내용통보는 요구일로부터 7일 이내에, 피해보상은 통보일로부터 14일 이내에 해결하여 드립니다. 부품 보유년한은 5년입니다.

제 품 명	DVD 흡시어터 시스템	모 델 명	HT-DS100/HT-DS103T/HT-DS105T
구 입 일	년 월 일	Serial No.	
구입대리점		판매금액	

무료서비스

※ 일반 제품을 영업용도로 전환하여 사용할 경우의 보증기간은 1/2로 단축 적용됩니다.

■ 소비자 피해유형

정상적인 사용상태에서 발생한 성능, 기능상의 하자로 고장 발생시

	보증기간이내	보증기간이후
■ 구입후 10일 이내에 중요 이상 발생시	제품교환 또는 구입가 환급	해당없음
■ 구입후 1개월 이내에 중요 이상 발생시	제품교환	해당없음
■ 제품 구입시 운송과정 및 제품 설치 중 발생된 피해	제품교환	해당없음
■ 교환된 제품이 1개월 이내에 중요한 수리를 요하는 고장발생	구입가 환급	해당없음
■ 교환 불가능시	구입가 환급	해당없음
■ 동일하자로 3회까지 고장 발생시	무상수리	유상수리
■ 동일하자로 4회째 고장 발생시	제품교환 또는 구입가 환급	유상수리
■ 서로 다른 하자로 5회째 고장 발생시	제품교환 또는 구입가 환급	유상수리
■ 소비자가 수리의뢰한 제품을 사업자가 분실한 경우	제품교환 또는 구입가 환급	정액 감가상각한 금액에 10%를 가산하여 환급
■ 부품 보유기간이내 수리용 부품을 보유하고 있지 않아 수리가 불가능한 경우		
■ 수리용 부품은 있으나 수리 불가능시	제품교환 또는 구입가 환급	정액 감가상각후 환급

소비자의 고의, 과실로 인한 고장인 경우

■ 수리 불가능시	유상수리에 해당하는 금액징수 후 제품교환	유상수리 금액 징수 후 감가상각적용 제품교환
■ 수리 가능시	유상수리	유상수리

※ 고장이 아닌 경우 서비스를 요청하면 요금을 받게 되므로 사용설명서를 읽어주세요. (수리가 불가능한 경우 별도 기준에 준함)

※ 이 품질보증서는 대한민국에서만 적용되며, 해외에서는 적용을 받으실 수 없습니다.

유료서비스

고장이 아닌 경우

2회부터 유상 1회 무상

- 제품기능 사용설명 및 분해하지 않고 처리하는 간단한 조정시
- 외부안테나 및 유선신호 관련 서비스 요청시
- 판매점에서 부실하게 설치해 재설치시
- 제품 내부에 들어간 먼지 세척 및 이물 제거시

1회부터 유상

- 제품의 이동, 이사 등으로 인한 설치 부실시
- 구입시 고객요구로 설치한 후 재설치시
- 소비자 설치 미숙으로 재설치시
- 헤드세척 및 이물투입 서비스 요청시
- 네트워크 및 타사 프로그램 사용설명시

소비자 과실로 고장난 경우

- 소비자의 취급 부주의 때는 함부로 수리, 개조하여 고장 발생시
- 전기용량을 틀리게 사용하여 고장 발생시
- 삼성전자 대리점이나 서비스 센터 기사가 아닌 사람이 수리하여 고장 발생시
- 삼성전에서 제공하지 않은 별매품 구입사용으로 고장 발생시
- 설치 후 이동시 떨어뜨림 등에 의한 고장, 손상 발생시
- 삼성전에서 미지정한 소모품이나 옵션품 사용으로 고장 발생시

그 밖의 경우

- 천재지변(화재, 염·수해 등)에 의한 고장 발생시
- 소모성 부품의 수명이 다한 경우(배터리, 토너, 형광등, 헤드, 진동자, 램프류, 필터류, 리본 등)



삼성전자주식회사
http://www.sec.co.kr



Free Manuals Download Website

<http://myh66.com>

<http://usermanuals.us>

<http://www.somanuals.com>

<http://www.4manuals.cc>

<http://www.manual-lib.com>

<http://www.404manual.com>

<http://www.luxmanual.com>

<http://aubethermostatmanual.com>

Golf course search by state

<http://golfingnear.com>

Email search by domain

<http://emailbydomain.com>

Auto manuals search

<http://auto.somanuals.com>

TV manuals search

<http://tv.somanuals.com>