

SAMSUNG

Letto MP3-CD Portatile MCD-MP65

Riproduzione MP3-CD/CD-R/RW

Manuale di Istruzioni

MP3
DIGITAL
DISC PLAYBACK

COMPACT
disc
DIGITAL AUDIO





Caratteristiche principali

Riproduzione di CD-MP3, CD-R/RW

Possibilità di riprodurre CD-MP3 e CD audio con drive CD-R o CD-RW.

Protezione Antishock

Questa protezione permette di mantenere il suono uniforme e privo di disturbi anche se, durante la riproduzione, il lettore CD viene urtato o fatto sobbalzare.

Tasto +10

Un CD-MP3 può contenere oltre 100 file musicali MP3. Questo tasto serve per spostarsi nel CD di dieci brani alla volta, in modo da trovare più rapidamente il pezzo desiderato.

Cos'è MP3?

MP3 significa MPEG1 Layer 3, lo standard globale per la tecnologia di compressione dei segnali audio. Questo sistema fa uso della tecnologia di compressione digitale per comprimere dati audio originali fino a 12 volte senza alterare la qualità del suono.

Compatibilità dei file

Il lettore è in grado di riprodurre i file creati in formato MP3 (Mpeg1.Layer 3) avendo l'estensione *.mp3.

- È anche possibile la riproduzione di file creati in formato MP2 (Mpeg1.Layer 2) avendo l'estensione *.mp2.

Quanti file MP3 possono essere registrati su un disco CD-R o CD-RW?

- La capacità massima di un disco CD-R o CD-RW è di 680MB. Le dimensioni medie di un file MP3 sono di 4 MB, per cui su un unico disco possono essere registrati circa a 170 file.



Indice



Indicazioni per la sicurezza	3
Pulsanti e comandi	5
Preparazione del lettore prima dell'uso	9
● Collegamenti	9
● Uso della batteria ricaricabile	10
● Uso di una batteria normale	11
● Uso del pacco batteria	12
Riproduzione di CD	13
Riproduzione di CD-MP3	14
Funzioni	15
● Skip	15
● Search	15
● Funzione Repeat	16
● Funzione Random	16
● Funzione SBS	17
● Funzione ESP	17
● Funzione Last Memory	18
● Funzione Album	19
Cura e manutenzione dell'apparecchio	21
Guida alla soluzione dei problemi	22
Caratteristiche tecniche	23



Indicazioni per la sicurezza

Proteggere il lettore CD dalla polvere o dal contatto con altre sostanze.



Non sottoporre il lettore o il telecomando a forti pressioni.



Non lasciare il lettore CD esposto alla luce solare diretta o vicino ad una fonte di calore.



Nel lettore CD introdurre unicamente CD (CD-R o CD-RW), e nient'altro.

- Ciò potrebbe danneggiare il lettore CD.



Non utilizzare CD MP3 rotti o graffiati.



Non utilizzare il lettore CD su superfici irregolari o instabili.

- Ciò potrebbe compromettere il funzionamento del lettore CD.



Non toccare la lente con le dita o graffiarla.

- Ciò potrebbe compromettere il funzionamento del lettore CD.



Evitare di porre il lettore CD in un luogo umido o polveroso.



Non cercare di smontare, riparare o modificare il lettore CD.

- Ciò potrebbe danneggiare il lettore CD.





Cuffie

Sicurezza nel traffico

- Non utilizzare le cuffie viaggiando in bicicletta o quando si è alla guida di qualsiasi tipo di moto o di automezzo.
Ciò è molto pericoloso ed in alcuni Paesi è anche illegale.
L'uso delle cuffie a volume elevato è pericoloso anche nell'attraversamento stradale a piedi.

Per proteggere l'udito

- Non utilizzare le cuffie ad un volume troppo alto.
I medici dichiarano che l'ascolto di musica a volume elevato per periodi di tempo prolungati è dannoso nei confronti dell'udito.
- Se si sentono fischiare le orecchie, abbassare il volume o interrompere l'ascolto della musica.

Attenzione : Si prega di non usare le cuffie di altre ditte ma quelle di questa ditta.

Informazioni sull'ambiente

- Nell'imballaggio del prodotto è stato evitato l'uso di tutti i materiali superflui. Abbiamo fatto tutto il possibile per rendere la confezione facilmente separabile in tre materiali: cartone (la scatola), polistirolo espanso (la protezione) e polietilene (i sacchetti e il foglio protettivo espanso).
- I componenti del lettore CD sono realizzati in materiali che possono essere riciclati presso i centri specializzati dopo aver smontato l'apparecchio. Si prega di osservare le normative locali riguardanti lo smaltimento dei materiali di imballaggio, delle batterie scariche e delle apparecchiature fuori uso.



Pulsanti e comandi

Lettore CD

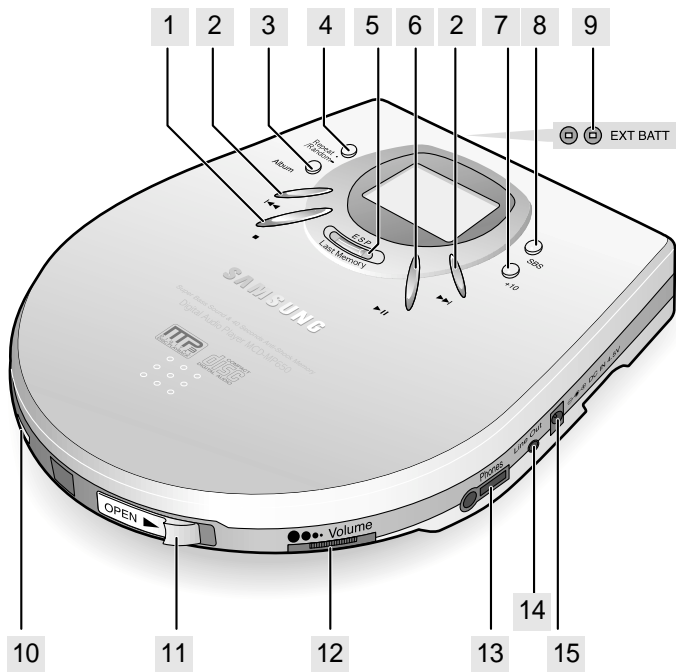



- 1. Pulsante Stop(■)**
In modalità arresto, premere stop di nuovo o attendere un poco per spegnere portando l'alimentazione dell'unità su "OFF"
- 2. Pulsante Skip/Search (◀◀ / ▶▶)**
- 3. Pulsante Album (Vedere pag. 19)**
Premere questo pulsante per selezionare i brani MP3 da un album come unità singola.
- 4. Pulsante Repeat/Random (Vedere pag. 16)**
Premere e rilasciare questo pulsante per ripetere un brano. Tenere premuto il pulsante per un momento per ascoltare la musica in ordine casuale.
- 5. Pulsante Esp/Last Memory (Vedere pag. 17-18)**
Questo pulsante permette di continuare la normale riproduzione del CD anche se l'apparecchio viene urtato o fatto sobbalzare.
- 6. Pulsante Play/Pause (▶||)**
- 7. Pulsante +10 (Vedere pag. 15)**
Questo pulsante permette di spostarsi di 10 brani alla volta.
- 8. Pulsante SBS (Vedere pag. 17)**
Questo pulsante permette un ascolto ottimale dei suoni a bassa frequenza, riproducendoli in modo realistico e dinamico.
- 9. Presa di collegamento del pacco batteria (Vedere pag. 12)**
- 10. Interruttore HOLD (Vedere pag. 18)**
Selezionando HOLD si disattiva la funzione di tutti gli altri pulsanti.
- 11. Interruttore OPEN**
- 12. Controllo del volume**
- 13. Presa di collegamento delle cuffie (Vedere pag. 9)**
- 14. Presa di collegamento Line Out (Vedere pag. 9)**
- 15. Presa di alimentazione (Vedere pag. 9)**
Per il collegamento dell'adattatore AC.



Pulsanti e comandi

Display

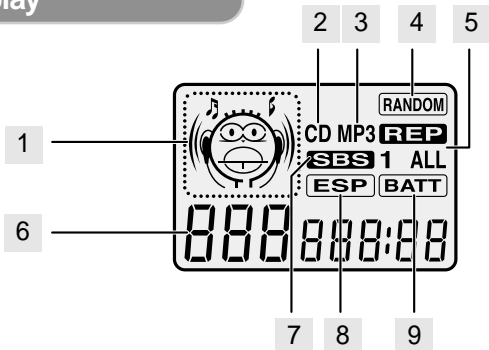

1. Indicatore di funzionamento.

2. Questa indicazione appare quando è inserito un CD.

3. Questa indicazione appare quando è inserito un CD-MP3.

4. Questa indicazione appare quando i brani vengono selezionati casualmente.

5. Questa indicazione appare quando è attivata la ripetizione di uno o di tutti i brani.

6. Visualizzazione del numero dell'album, del numero del brano e del tempo di riproduzione.

7. Indicatore SBS.

8. Indicatore ESP.

9. Indicatore di sostituzione della batteria (se la batteria è completamente scarica, l'indicatore lampeggia)

Sorry

Questa indicazione appare quando è inserito un CD-MP3 non compatibile.

Hold

Questa indicazione lampeggia alla pressione di qualsiasi pulsante mentre è attivata la funzione HOLD.

LAST

Quando è selezionata la funzione Last Memory, il display indica ON. Se invece la funzione è disattivata, indica OFF.
(Questa indicazione appare solamente quando è inserito un CD-MP3)



Accessori

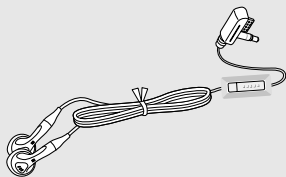

Cuffie

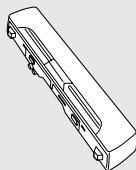

Pacco batteria

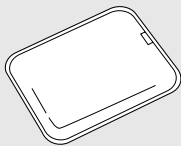

Custodia

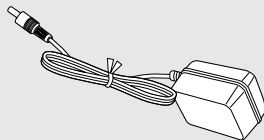

Adattatore AC



Preparazione del lettore prima dell'uso

Collegamenti

- 1** Collegare l'adattatore AC alla presa dell'alimentazione. Quindi collegare la spina di rete dell'adattatore alla presa della corrente.
- Utilizzare solamente l'adattatore AC fornito insieme al prodotto.
 - Quando non si utilizza il lettore CD, scollegare la spina dell'adattatore AC dalla presa della corrente.

- 2** Collegare la spina delle cuffie al lettore CD.
- Abbassare il volume delle cuffie quando si alza quello del lettore.

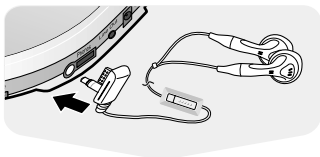

Collegamento ad un dispositivo esterno (se necessario)

- ✱ Il lettore CD può essere collegato alla presa AUX IN di un dispositivo esterno.
- 1. Abbassare il volume del dispositivo esterno.**
 - 2. Collegare la spina Line Out alla presa di ingresso del dispositivo.**
- Per il cavo di collegamento rivolgersi al Centro di Assistenza Samsung più vicino.



Uso della batteria ricaricabile (non inclusa)

1 Prima di caricare la batteria ricaricabile, rimuovere la guaina di protezione presente sui poli della stessa.

- Come illustrato nella figura, servirsi di un coltello per rimuovere con cura 6 mm della guaina del polo negativo (-).
- Se la guaina non viene rimossa, il caricamento non avverrà.

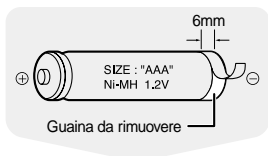

2 Inserire la batteria nell'apposito vano.

- Controllare con attenzione il corretto orientamento del polo positivo e negativo della batteria.

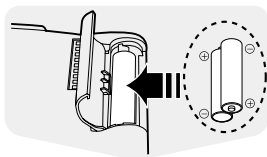

3 Collegare l'adattatore AC alla presa della corrente e alla presa di alimentazione dell'apparecchio.

- A questo punto ha inizio il caricamento della batteria.



- **Tempo necessario per caricare completamente la batteria:** 6 ore
- **Durata della batteria completamente carica**
CD-MP3 (con funzione ESP attiva): 2 ore e 40 minuti
CD (con funzione ESP inattiva): 6 ore



Preparazione del lettore prima dell'uso

Usò di una batteria normale

- 1** Aprire il coperchio del vano batteria.

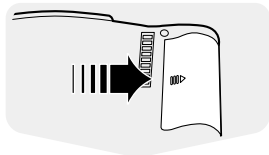

- 2** Controllare con attenzione il corretto orientamento del polo positivo e negativo della batteria. Richiudere il coperchio.

- Utilizzare una batteria tipo AAA da 1.5 V.
- Usare una batteria alcalina. Le batterie al manganese hanno una durata minore.

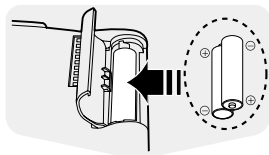

Durata delle batterie (Utilizzando batterie alcaline)

	Lettore CD	Lettore CD + pacco batteria (tipo "AAA") (tipo "AA")
CD-MP3/CD (con funzione ESP attiva)	2 ore e 40 minuti	11 ore
CD (con funzione ESP inattiva)	6 ore	22 ore



- Non tentare di ricaricare le batterie normali.
- Non mescolare le batterie nuove con quelle vecchie.
- Togliere le batterie se non vengono usate per molto tempo.
- Rimuovere le batterie quando si utilizza l'adattatore AC.



Uso del pacco batteria

1 Aprire il coperchio del vano batteria.

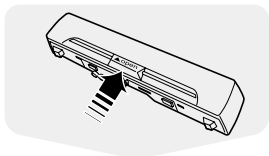

2 Controllare con attenzione il corretto orientamento del polo positivo e negativo della batteria. Richiudere il coperchio.

- Utilizzare una batteria tipo AA da 1.5 V.

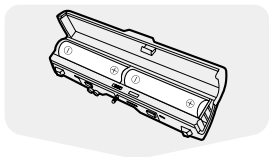

3 Far scorrere il pacco batteria nella scanalatura ed introdurlo nell'apposita porta di collegamento posta sul retro dell'apparecchio.

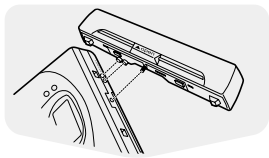

4 Bloccare in posizione il pacco batteria ruotando il pulsante LOCK.

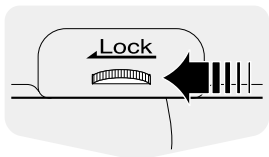



Riproduzione di CD

1 Premere il pulsante OPEN per aprire lo sportello. Inserire un CD.

- Richiudere lo sportello premendolo.

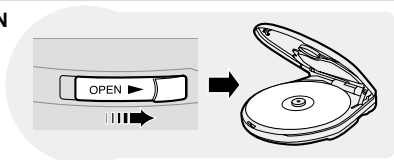

2 Premere il pulsante Play/Pause (▶ II).

- Non appena il lettore avrà riconosciuto il CD, avrà inizio la riproduzione.

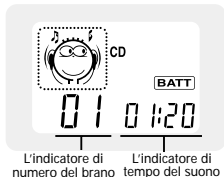

3 Per arrestare la riproduzione, premere il pulsante Stop (■).



Per interrompere la riproduzione per un momento

Premere il pulsante Play/Pause (▶ II).

- La riproduzione verrà temporaneamente interrotta.
- Premere nuovamente il pulsante Play/Pause (▶ II) per riavviare la riproduzione.





Riproduzione di CD-MP3



Questo prodotto è un lettore di CD-MP3 e di CD audio. Non è in grado di registrare/salvare file mp3.

1 Premere il pulsante OPEN per aprire lo sportello, inserire un CD-MP3.

- Richiudere lo sportello premendolo.

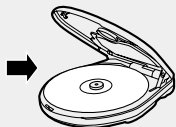
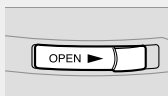

2 Premere il pulsante Play/Pause (▶||).

- Il lettore effettua a questo punto una scansione del CD-MP3 inserito, della durata di circa 30-90 secondi. Ha quindi inizio la riproduzione.
- Il lettore dedicherà alcuni istanti alla scansione di tutti i brani registrati in un particolare CD-MP3.

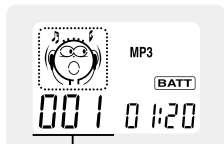

Indicazione del numero del brano o dell'album

- Numero del brano: L'indicatore si ferma per un istante, quindi si sposta a sinistra.
- Numero dell'album: L'indicatore si sposta da destra a sinistra.

3 Per arrestare la riproduzione, premere il pulsante Stop (■).



- Per CD-RW dischi, non si potrebbe leggere correttamente la data scritta nella alta velocità oppure la data in conformità con il formato scrivendo. In questo caso si prega di scrivere la data di nuove.



- Quando viene premuto il pulsante OPEN per aprire lo sportello, la riproduzione del CD si arresta.



Funzioni

Skip

Premere e rilasciare il pulsante **⏮** o **⏭** durante la riproduzione di un CD.

- Premere il pulsante **⏭** per riprodurre il brano successivo. Premere il pulsante **⏮** per ripetere dall'inizio il brano corrente. (Premere brevemente per due volte il pulsante **⏮** per ripetere il brano precedente)
- Premere il pulsante **⏭** quando il lettore è in modalità "stop" (nessuna riproduzione). Verrà riprodotto il brano 2. Premere il pulsante **⏮** per ripetere il brano precedente.

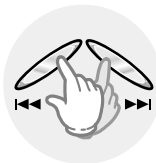

Search

Premere brevemente il pulsante **⏮** o **⏭** durante la riproduzione di un CD.

- Premere (e tenere premuto) il pulsante **⏮** o **⏭**. Il CD verrà riprodotto in modalità di avanzamento o di riavvolgimento rapido.
- Rilasciare il pulsante per tornare alla modalità di riproduzione normale.

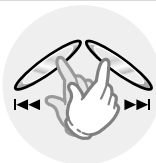

Per spostarsi di 10 brani alla volta

Premere brevemente il pulsante **+10** durante la riproduzione di un CD. Verrà quindi riprodotto il decimo brano dopo quello corrente.

P.es.) Per selezionare il brano 43 durante la riproduzione del brano 15, premere tre volte il pulsante **+10**, quindi premere tre volte il pulsante **⏭**.

- Solitamente usare il pulsante **+10** per selezionare ulteriormente i 10 brani quando MP3-CD è in modalità "Album OFF"

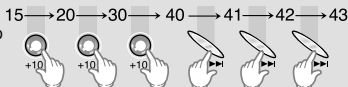



Funzione Repeat

Premere il pulsante Repeat/Random.

- A ciascuna pressione del pulsante vengono selezionate alternativamente le funzioni REP1 e REP ALL.
- Per ripetere il brano corrente, selezionare REP1. Per ripetere tutti i brani, selezionare REP ALL.



Funzione Random

Premere brevemente il pulsante Repeat/Random.

- Tutti i brani verranno riprodotti in ordine casuale.
- Per disattivare questa funzione premere nuovamente il pulsante Stop (■).

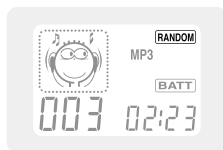



Funzioni

Funzione SBS

Premere il pulsante SBS.

- La funzione SBS permette di esaltare al massimo la qualità di ascolto grazie ad una riproduzione dinamica dei suoni a bassa frequenza come quelli dei tamburi o di cavalli al galoppo.
- A ciascuna pressione del pulsante SBS, la funzione viene alternativamente attivata e disattivata.

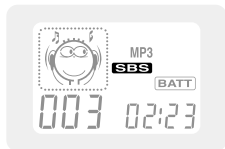

Funzione ESP

Premere il pulsante ESP.

- Riproduzione di CD: Attivare e disattivare questa funzione premendo il pulsante ESP. (Durante la riproduzione di un CD-MP3 la funzione ESP è sempre attiva, indipendentemente dal fatto che sia premuto il pulsante ESP).
- La riproduzione del CD avverrà in modo normale anche nel caso di vibrazioni o urti.
- La riproduzione può avvenire in modalità ES quando si usa la batteria e questa funzione si avvia automaticamente quando il voltaggio scende (sotto a 1,7 V)

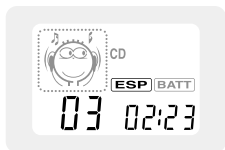
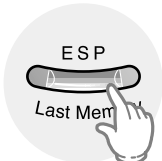



Funzione Last Memory

* Questa funzione è disponibile solamente durante la riproduzione di un CD-MP3.

Quando si seleziona la riproduzione del CD-MP3 dopo aver arrestato o spento il lettore, questa funzione permette di ricominciare la riproduzione dall'inizio del brano che era stato ascoltato per ultimo.

- Per disattivare questa funzione, premere il pulsante.

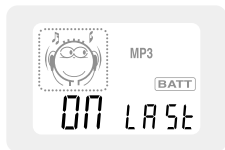

Quando è selezionato l'interruttore HOLD

- Qualsiasi altro pulsante premuto durante la riproduzione del CD non funzionerà. (e sul display lampeggerà l'indicatore "HOLD").
- Utilizzare la funzione HOLD per portare con sé il lettore CD, magari in una borsa. L'uso di questa funzione permette di preservare la durata della batteria, in quanto impedisce l'accensione non intenzionale del lettore CD, qualora venisse inavvertitamente premuto un pulsante.

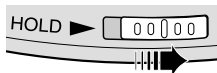



Funzioni

Funzione Album

- Questa funzione è disponibile solamente durante la riproduzione di un CD-MP3

La presenza degli album (directory) permette di selezionare e riprodurre rapidamente i brani di un CD-MP3.

Letto
CD

Premere brevemente il pulsante Album.

- Ciò permette di passare all'album successivo.
- P.es.) Premendo brevemente il pulsante Album durante la riproduzione del brano Kevin02.mp3, inizierà subito la riproduzione di Summer05.mp3, che è il primo brano del secondo album.

Canzoni memorizzate nell'ALBUM	Display del lettore CD		
	Quando è 'ALBUM ON'		Quando è 'OFF'
	Nr. brano:	Nr. album	Numero del brano Display effetto
1. Kevin01.mp3	001	-001-	001
Kevin02.mp3	002	-001-	002
Kevin03.mp3	003	-001-	003
Kevin04.mp3	004	-001-	004
2. Summer05.mp3	001	-002-	005
Summer06.mp3	002	-002-	006
3. Michael07.mp3	001	-003-	007
Michael08.mp3	002	-003-	008

002 00:00 001
L'indicazione di numero del brano/numero di album

Tenere premuto il pulsante Album per qualche istante.

- È possibile selezionare ON, OFF.



ON ALBU

OFF ALBU



- Questa funzione non è utilizzabile su CD-MP3 che non siano stati creati come album.



Sequenza di riproduzione di album e brani

- Con visualizzazione tipo Window Explorer.
- Le frecce indicano la sequenza di riproduzione di album e brani.
- Gli album con estensione .jpg, .wav o .doc non sono file audio e quindi vengono saltati.

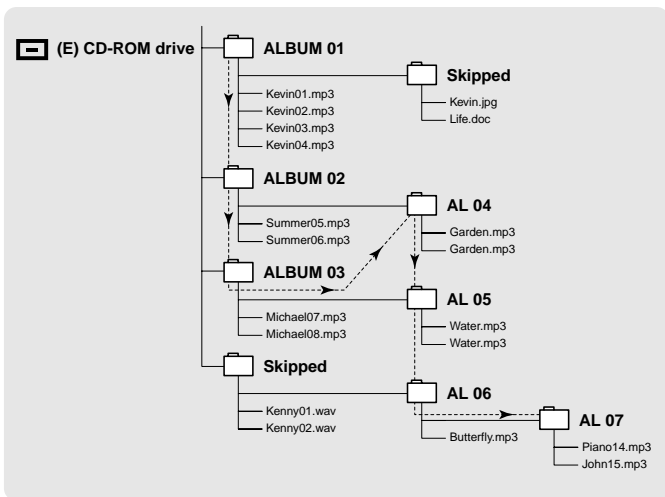



Cura e manutenzione dell'apparecchio

Cura dei CD

Lavare i dischi con un detergente neutro diluito con acqua, quindi asciugarli delicatamente con un panno morbido e asciutto procedendo dal centro del disco verso l'esterno.

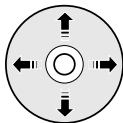

Maneggiare i CD

Afferrare i dischi con delicatezza prendendoli dal bordo, evitando di toccarne la superficie.



Dischi deformati

Lasciare il disco sotto un libro pesante (4~5 Kg) per almeno un giorno.

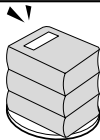

Non toccare la lente con le dita o graffiarla.

- Ciò potrebbe compromettere la corretta riproduzione dei CD.



Guida alla soluzione dei problemi



Problema

Controllo

Il lettore non si accende.

- La batteria è stata inserita con la polarità corretta?
- La batteria è scarica?
- L'adattatore AC è collegato correttamente?
- Lo sportello è aperto?

La riproduzione non funziona.

- Il disco è inserito correttamente?
- Il disco è danneggiato o deformato?
- Il lettore è stato bloccato attivando l'interruttore HOLD?
- Il lettore è stato portato da un luogo freddo a un luogo caldo?
Gli sbalzi di temperatura possono provocare la formazione di condensa sulla lente. Tenere il lettore CD in un luogo caldo finché la condensa presente sulla lente non sarà scomparsa.

Le cuffie non funzionano.

- Il volume del lettore o delle cuffie è regolato al minimo?
- Le cuffie sono collegate al lettore in modo corretto?

Un brano viene saltato.

- Il lettore ha subito urti o sobbalzi?
- Sul disco sono presenti polvere, graffi o impronte delle dita?

Alcuni file MP3 di un CD non vengono riconosciuti.

- Accertare sul PC che i file non leggibili abbiano l'estensione .mp3.



Caratteristiche tecniche

Gamma di frequenze	20Hz ~ 20KHz
Rapporto segnale/disturbo	80dB
Separazione tra canali	60dB
Distorsione armonica totale	0.08%
Conversione D/A	1 bit 8 OVER-SAMPLING
Uscita cuffie (16 Ω)	250~ 260 mV(RMS)
Uscita Line Out (47K Ω)	670mV(RMS)
Gamma di riproduzione supportata	Bit Rate: Tutti quelli disponibili Frequenza di campionamento: 44,1KHz
Dimensioni del disco – Diametro	120 o 80 mm. Spessore: 1,2 mm
Dimensioni	130 (Largh.) X 24,8 (Alt.) X 143 (Prof.)



Appunti



A series of horizontal dotted lines for writing notes.







AH68-00784F

Free Manuals Download Website

<http://myh66.com>

<http://usermanuals.us>

<http://www.somanuals.com>

<http://www.4manuals.cc>

<http://www.manual-lib.com>

<http://www.404manual.com>

<http://www.luxmanual.com>

<http://aubethermostatmanual.com>

Golf course search by state

<http://golfingnear.com>

Email search by domain

<http://emailbydomain.com>

Auto manuals search

<http://auto.somanuals.com>

TV manuals search

<http://tv.somanuals.com>