



RS267TD**
RS265TD**

Refrigerator user manual

English



imagine the possibilities

Thank you for purchasing this Samsung product.
To receive more complete service,
please register your product at
www.samsung.com/register



Free Standing Appliance

features of your side-by-side refrigerator

KEY FEATURES OF YOUR NEW REFRIGERATOR

Your Samsung Refrigerator comes equipped with various innovative storage and energy-efficient features.

- **Twin Cooling Plus™**
The Refrigerator and Freezer have separate evaporators. Due to this independent cooling system, the Freezer and Refrigerator cool more efficiently. Additionally, this separate air flow system prevents food odor of one compartment from seeping into other compartments.
- **Multi Airflow**
Provides even cooling throughout the refrigerator to maintain optimal temperatures to keep food fresh.
- **LED Tower Lighting**
See everything in a new light with LED tower lighting.
- **Premium Design Ice and Water Dispenser**
Quick and easy access to filtered water and cubed/crushed ice with the external dispenser.
- **External Digital Display and Control**
Controlling the refrigerator is easy with the external digital display. It shows the inside temperatures, when to change your filter and also controls the ice and water dispenser.
- **Clear View Ice maker**
The Ice maker is located in the freezer door, this ensures that all the freezer shelf space can be fully utilized. Ice cubes are quickly produced and the clear ice bucket lets you easily see the amount of ice cubes produced.
- **CoolSelect Zone™ Drawer (RS267TD**only)**
User can select Quick Cool, Thaw and Select button to quickly chill, thaw and cool items.
- **Water Filtration System**
Easy to exchange water filter.
- **Digital Display and Temperature Control**
- **Door Alarm**
Beep sound reminds you the door is open.



For easy future reference, write the model and serial number down. You will find your model number on the left bottom side of the refrigerator.

Model # _____

Serial # _____

safety information

SAFETY INFORMATION











Before using your new Samsung Side-By-Side Refrigerator, please read this manual thoroughly to ensure that you know how to safely and efficiently operate the features and functions that your new appliance offers.

This appliance is not intended for use by people (including children) with reduced physical, sensory or mental capabilities, or lack of experience and knowledge, unless they have been given supervision or instruction concerning use of the appliance by a person responsible for their safety.

- Failing to do so may result in electric shock, fire, an explosion, problems with the product, or injury.

Because the following Instructions cover various models, the characteristics of your refrigerator may differ slightly from the refrigerator described in this manual. If you have any questions contact us at 1-800-SAMSUNG or find help and information online at www.samsung.com.

Important safety symbols and precautions:

 WARNING	Hazards or unsafe practices that may result in severe personal injury or death.
 CAUTION	Hazards or unsafe practices that may result in minor personal injury or property damage.
	Do NOT attempt.
	Do NOT disassemble.
	Do NOT touch.
	Follow directions carefully.
	Unplug the power plug from the wall socket.
	Make sure the refrigerator is grounded to prevent electric shock.
	Call the contact center for help.
	Note.

These warning signs are here to prevent injury to you and others.

Please follow them carefully.

After reading this section, keep it in a safe place for future reference.

- **R600a or R134a can be used as a refrigerant. Check the compressor label on the rear of the appliance and the rating label inside the fridge to see which refrigerant is used for the refrigerator.**

safety information



SEVERE WARNING SIGNS FOR INSTALLATION

- ☐ • Do not install the refrigerator in a damp place or place where it may come in contact with water.
 - Deteriorated insulation of electrical parts may cause an electric shock or fire.
 - Do not install this appliance in a humid, oily or dusty location, in a location exposed to direct sunlight and water (rain drops).
 - Do not place this refrigerator in direct sunlight or expose to the heat from stoves, room heaters or other appliance.
 - Do not plug several appliances into the same multiple power board. The refrigerator should always be plugged into its own individual electrical board which has a voltage rating that matched the rating plate.
 - This provides the best performance and also prevents overloading house wiring circuits, which could cause a fire hazard from overheated wires.
 - If the wall socket is loose, do not insert the power plug.
 - There is a risk of electric shock or fire.
 - Do not use a cord that shows cracks or abrasion damage along its length or at either end.
 - Do not bend the power cord excessively or place heavy articles on it.
 - Never unplug your refrigerator by pulling on the power cord. Always grip plug firmly and pull straight out from the outlet.
 - Damage to the cord may cause short-circuit, fire and/or electric shock.
 - Do not use aerosols near the refrigerator.
 - Aerosols used near the refrigerator may cause an explosion or fire.
 - The water supply to this refrigerator must only be installed/connected by a suitably qualified person and connect to a potable water supply only.
 - In order to operate the ice maker properly, water pressure of 20~125 psi is required.
-
- ★ • This refrigerator must be properly installed and located in accordance with the manual before it is used.
 - Connect the power plug in proper position with the cord hanging down.
 - If you connect the power plug upside down, the wire can get cut off and cause a fire or electric shock.
 - When moving the refrigerator, be careful not to roll over or damage the power cord.
 - This constitutes a fire hazard.
 - Make sure that the power plug is not squashed or damaged by the back of the refrigerator.
 - Keep the packing materials out of reach of children.
 - There is a risk of death from suffocation if children put them on their head.
 - The appliance must be positioned so that the plug is accessible after installation.
 - You need to remove all the protective plastic film before you initially plug in to use the product.
-
- ⚡ • The Refrigerator must be safely grounded
 - Always make sure that you have grounded the Refrigerator before attempting to investigate or repair any part of the appliance. Power leakages can cause severe electric shock.

- **Never use gas pipes, telephone lines or other potential lightning attractors as an electrical ground.**
 - Improper use of the grounding plug can result in a risk of electric shock.
If it is necessary to use an extension cord, use only a 3-wire extension cord that has a 3-blade grounding plug and a 3-slot receptacle that will accept the plug on the appliance.
The marked rating of the extension cord should be AC115-120V, 10A, or more.
If a grounding adapter is used, make sure the receptacle box is fully grounded.

-
-  • If the power cord is damaged, have it replaced immediately by the manufacturer or its service agent.



CAUTION SIGNS FOR INSTALLATION

-  • Allow sufficient space to install the refrigerator on a flat surface.
 - If your refrigerator is not level, the internal cooling system may not work correctly.
- Keep ventilation opening in the appliance enclosure or mounting structure clear of obstruction.
- Allow the appliance to stand for 2 hours after installation.







SEVERE WARNING SIGNS FOR USING

-  • Do not insert the power plug with wet hands.
- Do not store articles on the top of the appliance.
 - When you open or close the door, the articles may fall and cause personal injury and/or material damage.
- Do not put a container filled with water on the refrigerator.
 - If spilled, there is a risk of fire or electric shock.
- Children should be supervised to ensure that they do not play with the appliance.
- Do not let children hang on the door. A serious injury may occur.
- Do not let children enter inside of the refrigerator. There is a risk of children entrapment.
- Do not insert your hands into the bottom area under the appliance.
 - Any sharp edges may cause personal injury.
- Do not let children step on drawer's cover.
 - The drawer may break and cause them to slip.
- Do not overfill the refrigerator with food.
 - When you open the door, an item may fall out and cause personal injury or material damage.
- Please observe maximum storage times and expiry dates of frozen goods.
- Do not touch the inside walls of the freezer or products stored in the freezer with wet hands.
 - This may cause frostbite.
- Never put fingers or other objects into the water dispenser hole, ice chute and ice maker bucket.
 - It may cause personal injury or material damage.
- Do not spray inflammable gas near the refrigerator.
 - There is a risk of explosion or fire.
- Do not store volatile or flammable substances in the refrigerator.
 - The storage of benzene, thinner, alcohol, ether, LP gas and other such products may cause explosions.

safety information





SEVERE WARNING SIGNS FOR USING(CONT'D)

-  • Do not store pharmaceuticals products, scientific materials or temperature sensitive products in the refrigerator.
 - Products that require strict temperature controls must not be stored in the refrigerator.
 - Do not place or use an electrical appliance inside the refrigerator, unless it is of a type recommended by the manufacturer.
 - Do not use mechanical devices or any other means to accelerate the defrosting process, other than those recommended by the manufacturer.
 - Do not damage the refrigerant circuit.
-
-  • Do not disassemble or repair the refrigerator by yourself.
 - You run risk of causing a fire, malfunction and/or personal injury.
-
-  • Children should be supervised to ensure that they do not play with the appliance.
 - Bottles should be stored tightly together so that they do not fall out.
 - This product is intended only for the storage of food in a domestic environment.
 - If a gas leak is detected, avoid any naked flames or potential sources of ignition and air the room in which the appliance is standing for several minutes.
 - Use only the LED Lamps provided by manufacturer or service agents
-
-  • Pull the power plug out of the socket before changing the interior lamps of the refrigerator.
 - Otherwise, there is a risk of electric shock.
-
-  • If there are burning smells or smoke, pull out power plug immediately and contact your Samsung Electronics service center.
 - If you experience difficulty when changing the light, contact service agents.
 - If the products equipped with LED Lamp, do not disassemble Lamp Cover and LED Lamp by yourself.
 - Please contact your service agents.
 - If any dust or water is in refrigerator, pull out power plug and contact your Samsung Electronics service center.
 - Otherwise there is a risk of fire.



CAUTION SIGNS FOR USING

-  • Do not re-freeze frozen foods that have thawed completely.
Do not place carbonated or fizzy drinks in the freezer compartment. Do not put bottles or glass containers in the freezer.
 - When the contents freeze, the glass may break and cause personal injury.
-
-  • Service warranty and Modification.
 - Any changes or modifications performed by a 3rd party on this finished appliance is not covered under Samsung warranty service, nor can Samsung be responsible for safety issues that result from 3rd party modifications.
 - Do not block air holes.
 - If the air holes are blocked, especially with a plastic bag, the refrigerator can be over cooled. If this cooling period lasts too long, the water filter may break and cause water leakage.



- If the refrigerator is disconnected from the power supply, you should wait for at least five minutes before plugging it back.
- If you have a long vacation planned or the refrigerator is not to be used for a long period of time, you must empty the refrigerator and pull out the power plug and close the water valve.
 - Deterioration in the insulation may cause fire.
 - Otherwise, water leakage may occur.
- In the event of a power failure, call the local office of your Electricity Company and ask how long it is going to last.
 - Most power failures that are corrected in an hour or two will not affect your refrigerator temperatures. However, you should minimize the number of door openings while the power is off.
 - But should the power failure last more than 24hours, remove all frozen food.
- Unplug the power plug during a thunder/lightning storm.
- Wipe excess moisture from the inside and leave the doors open.
 - Otherwise, odor and mold may develop.
- To get best performance of product,
 - Do not place foods too closely in front of the vents at the rear of the appliance as it can obstruct free air circulation in the refrigerator compartment.
 - Wrap the food up properly or place it in airtight containers before putting it into the refrigerator.
 - Do not store food which goes bad easily at low temperature, such as bananas, melons.
 - Use only the ice maker provided with the refrigerator.
 - Your appliance is frost free, which means there is no need to manually defrost your appliance, as this will be carried out automatically.
 - Temperature of frozen food during defrosting can shorten its storage life.
 - The appliance might not operate consistently (possibility of defrosting of contents or temperature becoming too warm in the frozen food compartment) when sited for an extended period of time below the cold end of the range of temperature for which the refrigerating appliance is designed.
 - The fuse on refrigerator must be changed by a qualified technician or service company.
 - > Failing to do so may result in electric shock or personal injury.
 - Do not place food inside the refrigerator in a haphazard way.
 - > The food will not cool properly.
 - Do not use a hair dryer to dry the inside of the refrigerator. Do not place a lighted candle in the refrigerator for removing bad odors.
 - > This may result in electric shock or fire.
- Fill water tank, ice tray, water cubes only with potable water.



- When the refrigerator gets wet by water, pull out the power plug and contact your Samsung Electronics service center.

safety information

CAUTION SIGNS FOR CLEANING

-  • Do not directly spray water inside or outside the refrigerator.
- There is a risk of fire or electric shock.
-  • Remove any foreign matter or dust from the power plug pins. Do not use a wet or damp cloth when cleaning the plug, remove any foreign material or dust from the power plug pins.
- Otherwise there is a risk of fire or electric shock.
-  • Unplug the refrigerator before cleaning and making repairs.

SEVERE WARNING SIGNS FOR DISPOSAL

-  • Risk of child entrapment. Before you throw away your old refrigerator or freezer.
 - Take off the doors.
 - Leave the shelves in place so that children may not easily climb inside.
- Please dispose of the packaging material for this product in an environmentally friendly manner.
- Leave the shelves in place so that children may not easily climb inside. Ensure that none of the pipes on the back of the appliance are damaged prior to disposal.
- When disposing of this refrigerator, remove the door/door seals and door latch so that small children or animals cannot become trapped inside.
Children should be supervised to ensure that they do not play with the appliance.
- Cyclopentane is used as in the insulation. The gases in insulation material require a special disposal procedure. Please contact your local authorities in regard to the environmentally safe disposal of this product. Ensure that none of the pipes on the back of the refrigerator are damaged prior to disposal.

contents

SETTING UP YOUR SIDE-BY-SIDE REFRIGERATOR

10

- 10 Getting ready to install the refrigerator
- 12 Setting up the refrigerator
- 17 Leveling the refrigerator
- 18 Making minor adjustment to the doors
- 19 Checking the water dispenser line
- 20 Installing the water dispenser line

OPERATING YOUR SIDE-BY-SIDE REFRIGERATOR

22

- 22 Checking the control panel
- 23 Using the control panel
- 25 Using the ice and cold water dispenser
- 26 Storing food

CLEANING AND MAINTAINING YOUR SIDE-BY-SIDE REFRIGERATOR

28

- 28 Removing the freezer/fridge accessories
- 29 Cleaning the refrigerator
- 30 Changing the water filter

APPENDIX

31

- 31 Troubleshooting

WARRANTY

32

- 32 Warranty

setting up your side-by-side refrigerator

GETTING READY TO INSTALL THE REFRIGERATOR

Congratulations on the purchase of your Samsung Side-By-Side Refrigerator. We hope you will enjoy the many state-of-the-art features and efficiencies that this new appliance has to offer.

Selecting the best location for the refrigerator

- Select a location with easy access to the water supply.
- Select a location without direct exposure to sunlight.
- Select a location with level (or nearly level) flooring.
- Select a location with enough space for the refrigerator doors to open easily.
- Allow sufficient space to install the refrigerator on a flat surface.
 - If your refrigerator is not level, the internal cooling system may not work correctly.
 - Refer to drawing and dimensions below for overall space required for use.

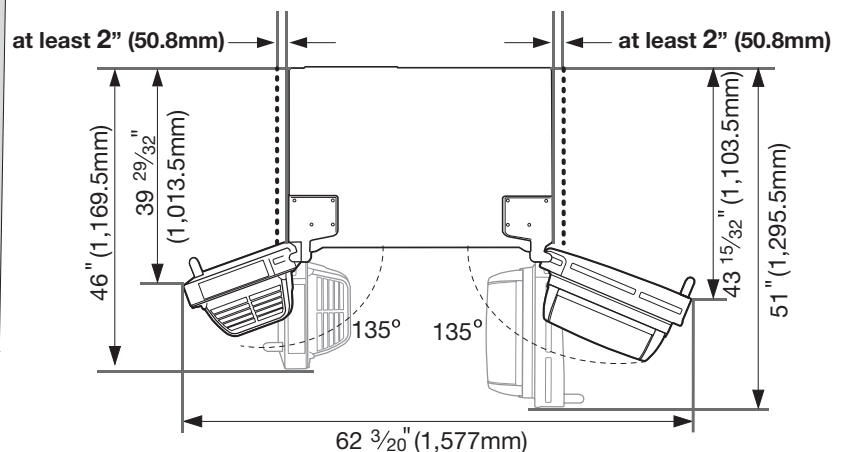
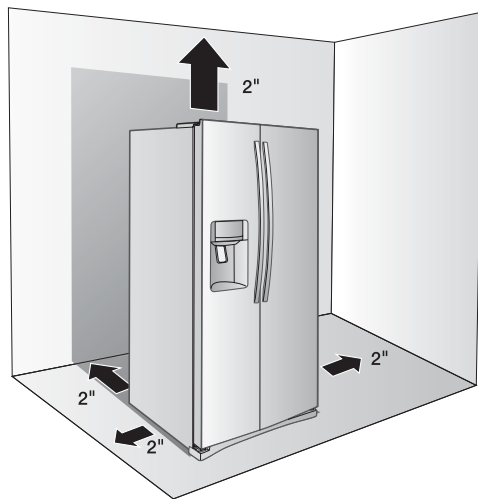

Do not install the refrigerator where the temperature can drop below 50°F (10°C).

When moving your refrigerator

To prevent floor damage, be sure the front leveling legs are in the up position (above the floor). Refer to 'Leveling the refrigerator' in the manual (page 17).

To protect the finish of the flooring, place a protection sheet, such as packing carton under the refrigerator.

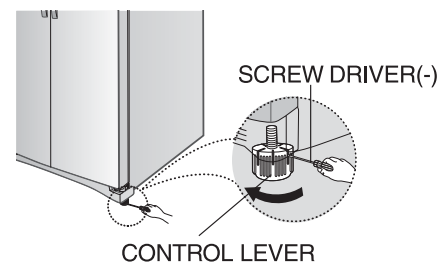

When installing, servicing or cleaning behind the refrigerator, be sure to pull the unit straight out and push back in straight after finishing.



First things first! Make sure that you can easily move your refrigerator to its final location by measuring doorways (both width and height), thresholds, ceilings, stairways, etc.

The following chart details the exact height and depth.

MODEL			RS267TD**	RS265TD**
Dimensions [mm(inch)]	Width	Only Cabinet	908 (35 3/4)	
		With Leg Front	915.5(36 1/20)	
	Depth	Only Cabinet	746.5 (29 13/32)	
		With Door	857.5 (33 3/4)	
		With Handle	922.5 (36 11/32)	
		90° Open	F 1,169.5 (46 1/16)/ R 1,295.5 (51)	
		135° Open	F 1,013.5 (39 29/32)/ R 1,103.5 (43 15/32)	
	Height	Only Cabinet	1,742.5 (68 5/8)	
		With Hinge	1,776 (69 15/16)	
		With Door	1,774 (69 17/20)	



- Allow clearance to the right, left, back and top when installing. This will help reduce power consumption and keep your energy bills lower.
- Make sure you disconnect the water supply line BEFORE removing the freezer door. To avoid damage, refer to 'Separating the water supply line from the refrigerator' in the manual (page 14).

setting up your side-by-side refrigerator

SETTING UP THE REFRIGERATOR

Now that you have your new Refrigerator installed in place, you are ready to set up and enjoy the features and functions of the appliance. By completing the following steps, your Refrigerator should be fully operational. If not, first check the power supply and electricity source or try the troubleshooting section at the back of this user's guide. If you have any further questions, contact your Samsung Electronics service center.

1. Place the Refrigerator in an appropriate location with reasonable clearance between the wall and the Refrigerator. Refer to installation instructions in this manual.
2. Once the Refrigerator is plugged in, make sure the interior light comes on when you open the doors.
3. Set the Temperature control [Refer to 'Freezer/Fridge(Temperature adjustment)', page 23] to the coldest temperature and wait for an hour. The Freezer will get slightly chilled and the motor will run smoothly.
4. After powering the Refrigerator, it will take a few hours to reach the appropriate temperature. You can store food and drinks in the Refrigerator after the temperature is sufficiently cool.
5. Assemble the water line to the refrigerator and verify that the couplers are correctly assembled without water leakage. (Refer to 'Installing the water dispenser line', page 20)



Check the accessory list below.



Hex wrench



Compression fitting



Compression nut



Clip fitting lock(red)

Installing the handles

1. Take the handles out from the right side door.

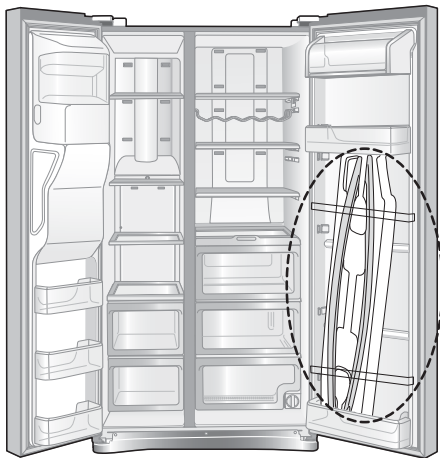

The handles are included in the package.

2. Check if the word "UP" on the rear of the handle is facing right side up.

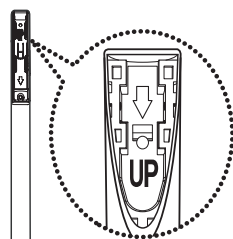

3. Match the upper and lower handle locking tabs on the doors to the handles.

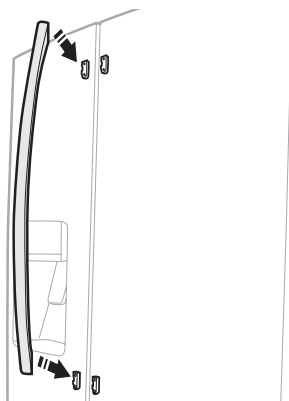

4. Fix the handles to the doors by sliding it down firmly until you hear a click sound.

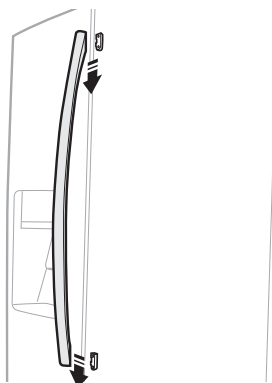

5. Check the installation of the handles by pulling on them. If the handles have been inserted correctly, they should not move. Ensure the 2 handles are horizontally aligned.

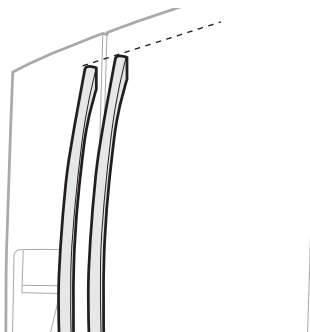

 If the handles are not aligned, repeat step 2 and 3. To align the doors, refer to 'Leveling the refrigerator' in the manual (page 17).

setting up your side-by-side refrigerator

SETTING UP THE REFRIGERATOR(CONT'D)

If your entrance won't allow the refrigerator to pass easily through it, you can remove the doors.

Tools you will need



Removing the Front Leg Cover

First, open both the freezer and refrigerator doors, and then take off the front leg cover by turning the three screws counter-clockwise.

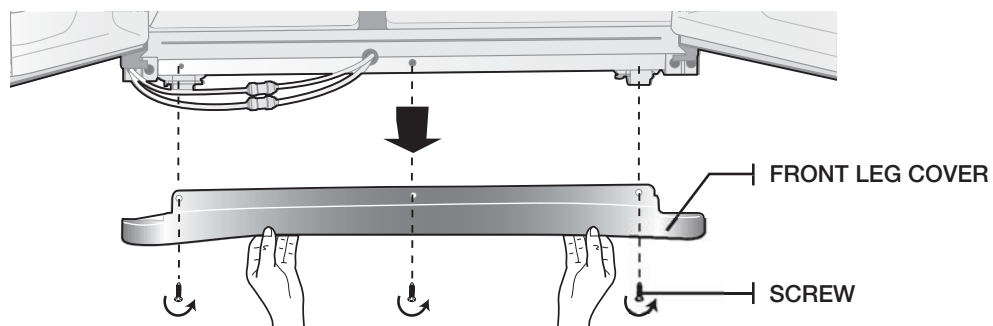

Separating the Water Supply Line from the Refrigerator

1. Remove two water lines(gray one is for ice and the other one is for water)by pressing the coupler **1** and pulling the water line **2** away.

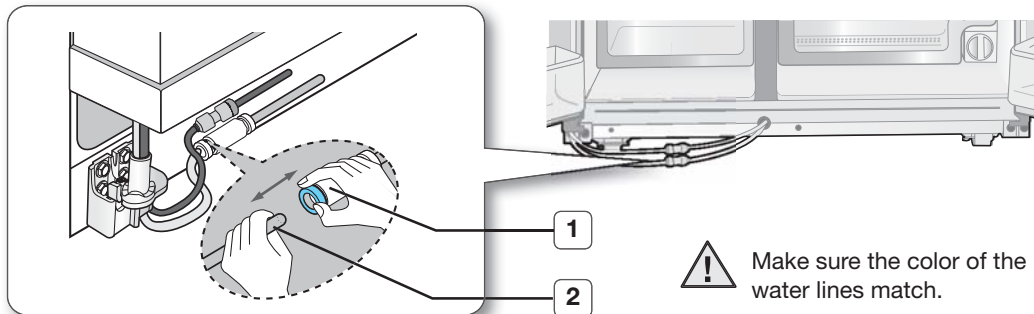

Reattaching the Water Supply Line

1. The Water Line must be fully inserted to the marked line to prevent water leakage from the dispenser.
2. Insert the 2 clips in the install pack and check that each clip holds the line firmly. These clips are for door re-installation only.

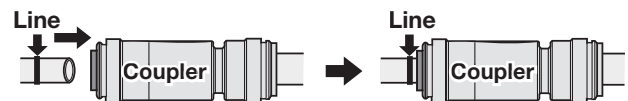

 The water line must be fully inserted to the marked line to prevent water leakage from the dispenser.

Removing the freezer door

A few things to mention first.

- Make sure that you lift the door straight up so the hinges are not bent or broken.
- Be careful not to pinch the water tubing and wire harness on the door.
- Place doors on a protected surface to prevent scratching or damage.

1. With the Freezer door closed, remove the upper hinge cover **1** using a screwdriver, and then disconnect the wires **2**.

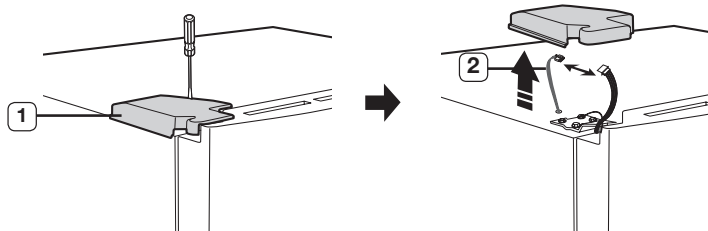

2. Remove hinge bolts **3** with a 10mm Socket Wrench and a ground screw **4** counter-clockwise, and take off the upper hinge **5** in the direction of the arrow. Be careful when removing the door to ensure that it does not fall on you.

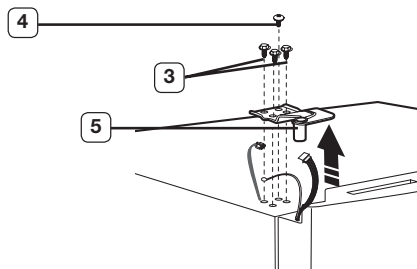

3. Open the Freezer door before lifting it up. Remove the door from the lower hinge **6** by carefully lifting the door **7**.

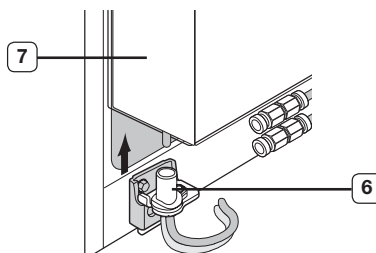

4. Remove the lower hinge **8** from the lower hinge bracket **9** by lifting the lower hinge in the direction of the arrow.

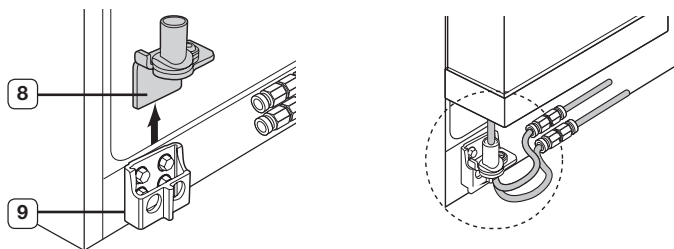

Make sure to put the water line through the lower hinge before assembling it.

Reattaching the freezer doors



To reattach the freezer doors, replace parts in reverse order.

setting up your side-by-side refrigerator

SETTING UP THE REFRIGERATOR(CONT'D)

Removing the fridge door

1. With the door closed, remove the upper hinge cover **1** using a screwdriver

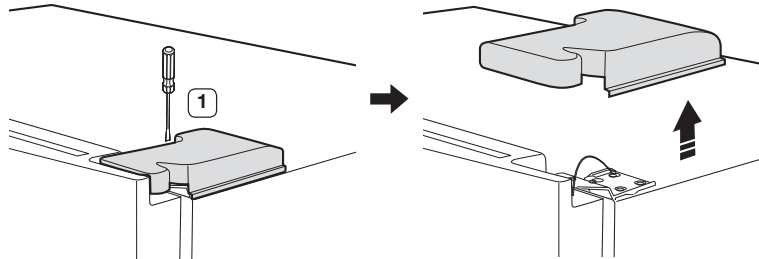

2. Remove hinge bolts **2** with a 10mm Socket Wrench and ground screw **3** counter-clockwise, and take off the upper hinge **4** in the direction of the arrow. Be careful when removing the door to ensure that it does not fall on you.

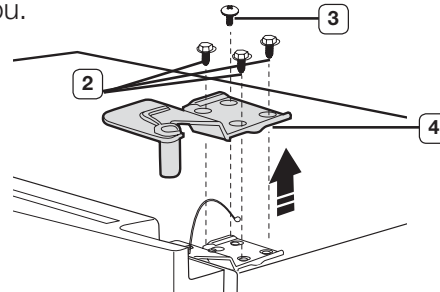

Do not remove the sensor assembled in the right upper hinge cover.

3. Remove the door from the lower hinge **6** by lifting the door **7**.

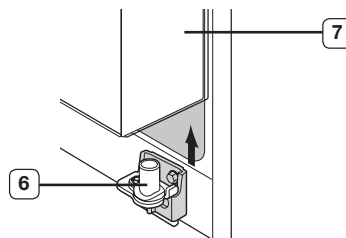

4. Remove the lower hinge **8** from the lower hinge bracket **9** by lifting the lower hinge in the direction of the arrow.

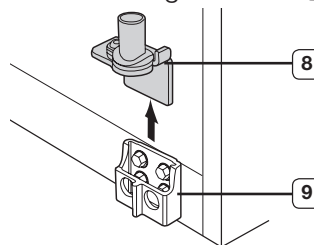

Reattaching the fridge door



To reattach the fridge doors, replace parts in reverse order.

LEVELING THE REFRIGERATOR

Now that the doors are back on the refrigerator, you want to make sure the refrigerator is level so that you can make final adjustments. If the refrigerator is not level, it will not be possible to get the doors perfectly even.

 The front of the refrigerator is also adjustable.

Before leveling the refrigerator, remove the front leg cover

Open both the freezer and fridge doors, and then take off the front leg cover by turning the three screws counter-clockwise.

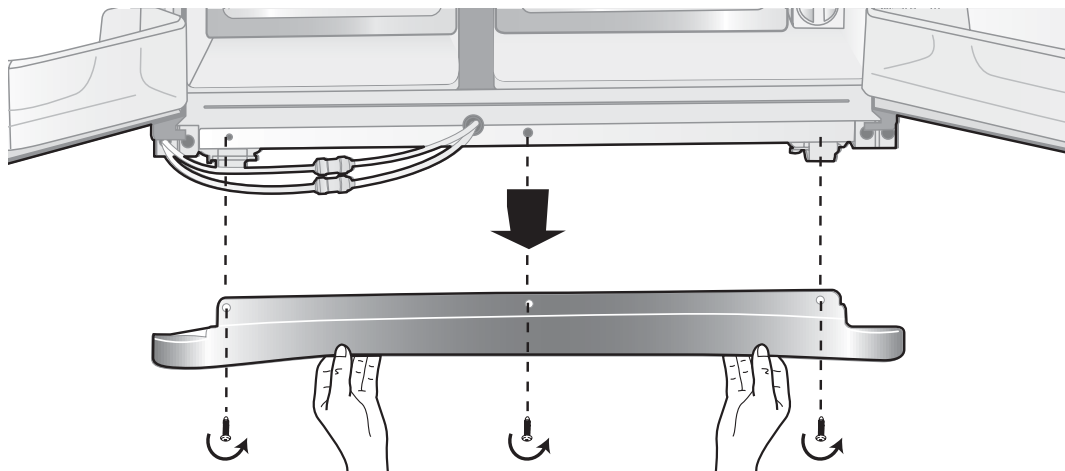



When the Freezer part is lower than the Fridge part.

Insert a flat-blade screwdriver into a slot on the Freezer Leg, then turn it clockwise.

When the Fridge part is lower than the Freezer part.

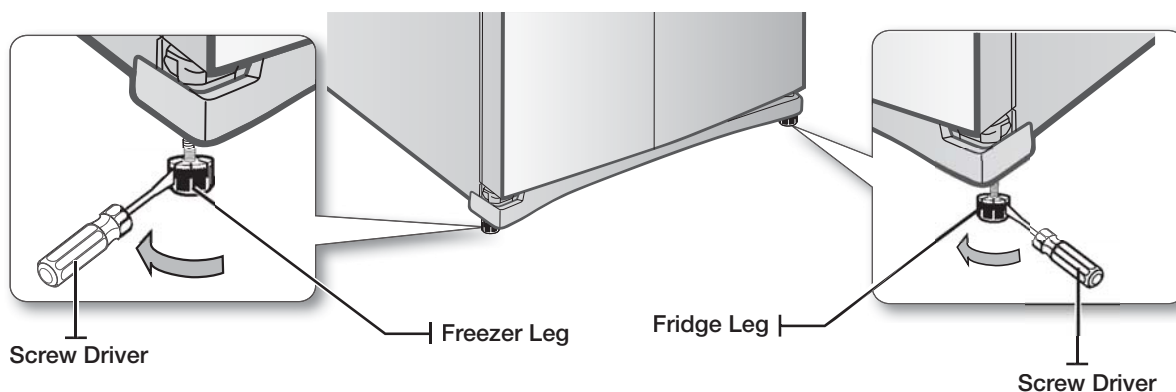
Insert a flat-blade screwdriver into a slot on the Fridge Leg, then turn it clockwise.



 Refer to the next section for the best way to make very minor adjustments to the doors.

setting up your side-by-side refrigerator

MAKING MINOR ADJUSTMENTS TO THE DOORS

Remember, a level refrigerator is necessary for getting the doors perfectly even. If you need help, review the previous section on levelling the refrigerator.

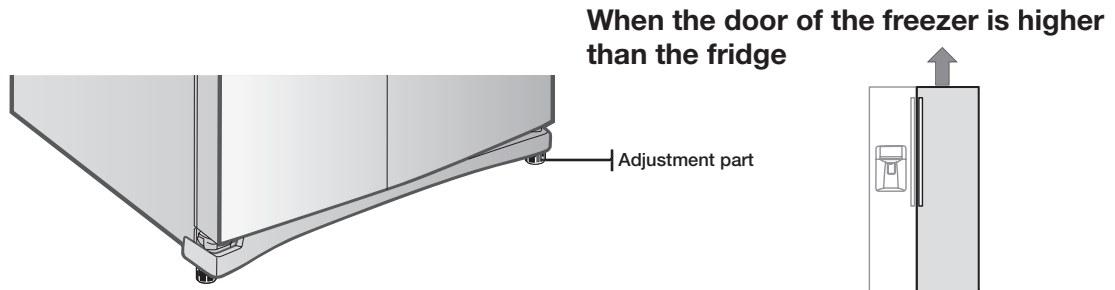

Open the doors and adjust them, one at a time, as follows:

1. Unscrew the nut **1** from the lower hinge until it reaches the upper end of the bolt **2**.
When you release the nut **1**, make sure that you use the hex wrench provided **3** to loosen the

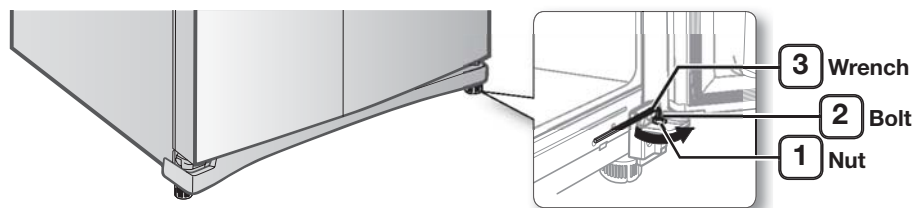

- bolt **2** in a counter-clockwise direction. You should then be able to unscrew the nut **1** with your fingers.

2. Adjust the height difference between the doors by turning the bolt **2** clockwise or counter clockwise .

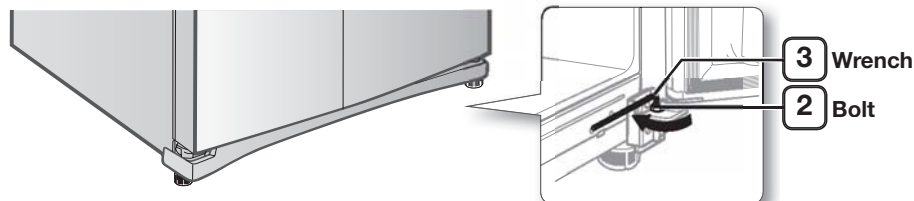

- When you turn clockwise , the door will move up.

3. After adjusting the doors, turn the nut **1** clockwise until it reaches the lower end of the bolt, then tighten the bolt again with the wrench **3** to fix the nut in place **1**.

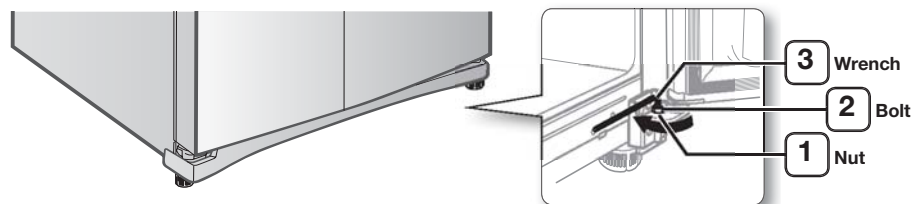

- If you do not secure the nut firmly, the bolt may release.

CHECKING THE WATER DISPENSER LINE

A water dispenser is one of the helpful features on your new Samsung Refrigerator. To help promote better health, the Samsung water filter removes unwanted particles from your water. However, it does not sterilize or destroy microorganisms. You may need to purchase a water purifying system to do that.

In order for the ice maker to operate properly, a water pressure of 20~125 psi (pound per square inch) is required. Under normal conditions, a 170 cc (5.75 oz.) paper cup can be filled in 10 seconds.

If the Refrigerator is installed in an area with low water pressure (below 20psi), you can install a booster pump to compensate for the low pressure.

After installing the water dispenser line, make sure the water storage tank inside the Refrigerator is properly filled. To do this, press the water dispenser lever until the water runs from the water outlet.

 Water line installation kits are available at extra cost from your dealer. We recommend using a water supply kit that contains copper tubing.

Connecting to the water supply line

1. First, shut off the main water supply line.
2. Locate the nearest cold, drinking water line.
3. After complete the water supply installation (Water Line & Filter), turn your main water supply back on and flush 3 gallons(Flush approximately 6 minutes) into a bucket to clear and prime the water filter.

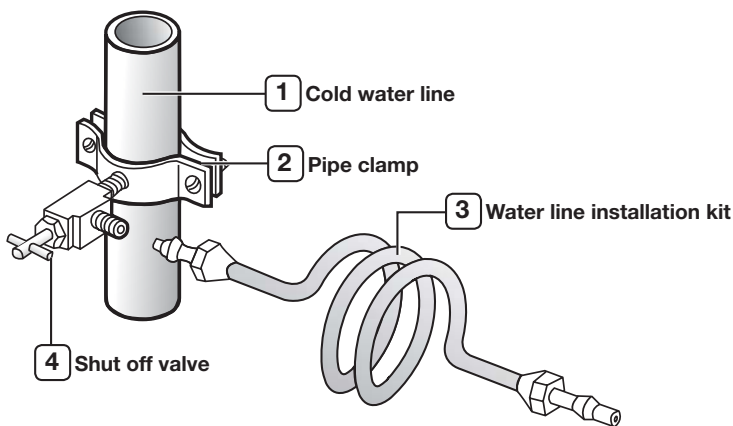

setting up your side-by-side refrigerator

INSTALLING THE WATER DISPENSER LINE

Connecting the water line to the Refrigerator.

There are several items that you need to purchase to complete this connection. You may find these items sold as a kit at your local hardware store.

- 1/4" compression nut
- plastic tubing
- copper tubing
- ferrule

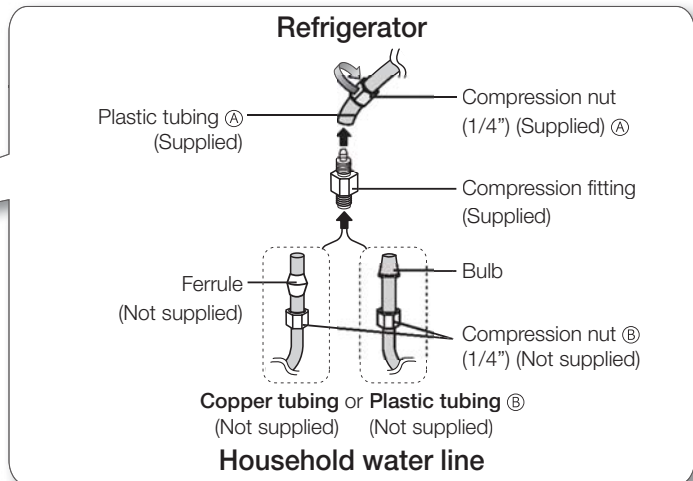
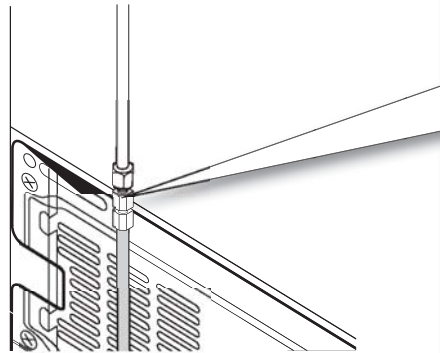

1. Slip the compression nut (A) through the supplied plastic tubing (A).
2. Tighten the compression nut (A) onto the 1/4" compression fitting.
 - If you are using copper tubing, slip the compression nut (B) (not included) and ferrule (not included) on copper tubing (not included) as shown.
 - If you are using plastic tubing (B), insert the molded end(Bulb) of the plastic tubing (B) into the compression fitting.



Do not use without the molded end(Bulb) of the plastic tubing (B).

3. Tighten the compression nut (B) onto the compression fitting. Do not over-tighten the compression nut (B).
4. Turn water on and check for any leakage.



Only connect the water line to a drinkable water source.

If you have to repair or disassemble the water line, cut off 1/4" of the plastic tubing to make sure you get a snug, leak-free connection.

When using power cord

To prevent power cord damage, after product installation, arrange the remaining power cord to the unit cover and fix.

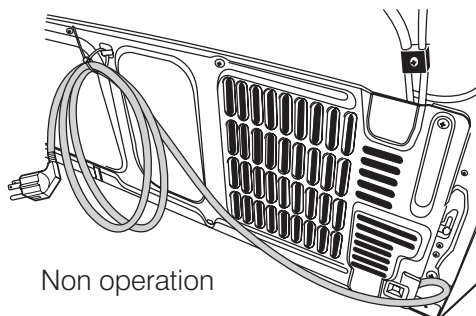

Non operation

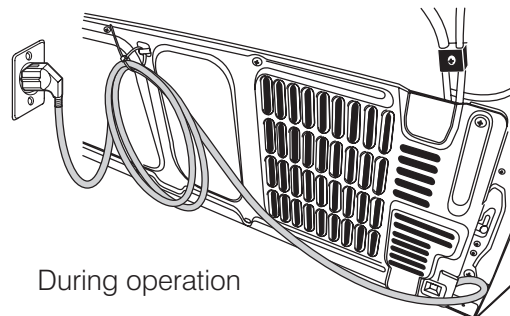

During operation

Removing residual matter inside the water supply line after installing filter

1. Turn ON the main water supply.
2. Press the **Water** button and push the dispenser pad.
Refer to 'Checking the control panel' in the manual (page 22)
3. Flush 3 gallons of water through the filter before use.
(Flush approximately 6 minutes.)
This will clean the water supply system and remove air from the lines.
4. Additional flushing may be required in some households.
5. Open the refrigerator door and make sure there are no water leaks coming from the water filter.

 A newly installed water filter cartridge may cause water to briefly spurt from the water dispenser. This is due to air getting into the line. It should pose no problem to operation.

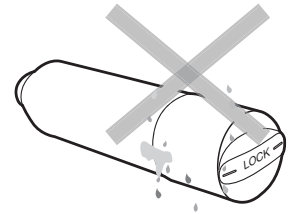
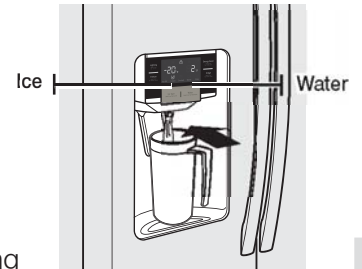

Check the amount of water supplied to the ice tray.

1. Lift up the icemaker cover and gently pull it out.
2. When you press the Test button for 3 seconds, the ice cube container is filled with water from the water supply tap. Check to make sure the amount of water is correct (see the illustration below).

If the water level is too low, the ice cubes will be small. This is a water pressure problem from within the main water pipes, not the refrigerator.

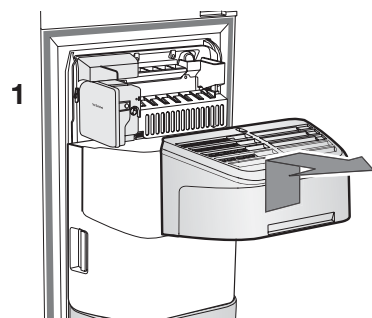

Ice maker

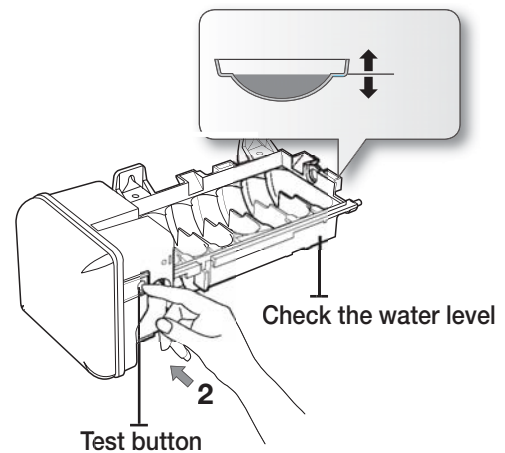

- It will take a few minutes to reach the amount of water you want.
- Do not press the test button continuously when the tray is filled with ice or water. Water may overflow or ice jamming may occur.
- When the bucket is not installed, the ice maker does not work.
- When ICE OFF blinks on the display panel, reinsert the bucket and/or make sure it's installed properly.

operating your side-by-side refrigerator

CHECKING THE CONTROL PANEL

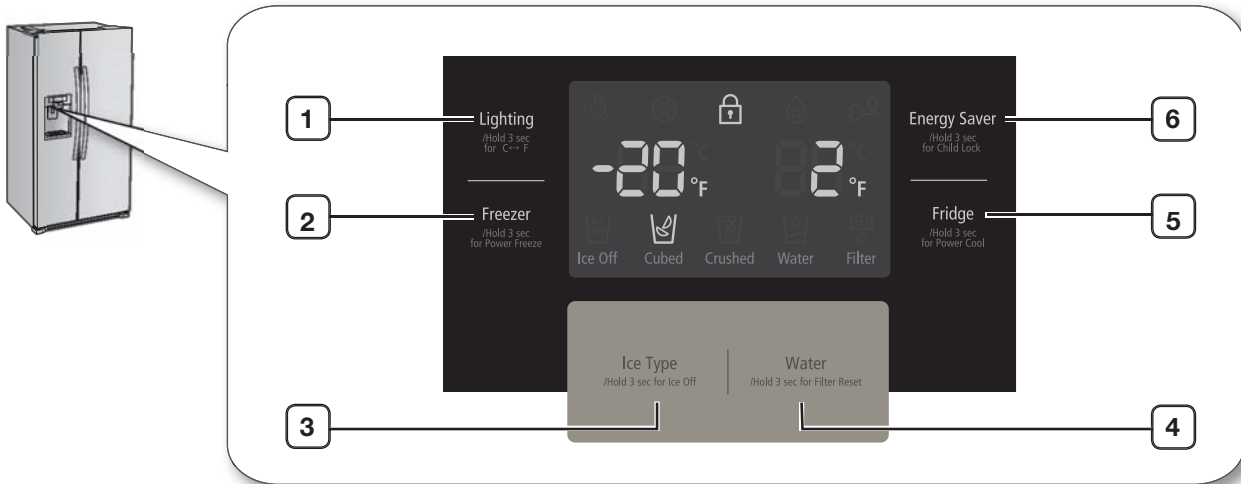

1 Lighting	Press the Lighting button to turn on the dispenser LED lamp.
2 Freezer (Hold 3 sec for Power Freeze)	Press the Freezer button to set the freezer temperature between cold and coldest. Press and hold the Freezer button for 3 seconds to activate Power Freeze function which speeds up the freezing process in the freezer.
3 Ice Type (Hold 3 sec for Ice Off)	Press the Ice Type button to get ice from the dispenser. Press the Ice Type button to select cubed or crushed ice. Press and hold the Ice Type button for 3 seconds to turn the ice making function off.
4 Water (Hold 3 sec for Filter Reset)	Press the Water button to get water from the dispenser. Press and hold the Water button for 3 seconds after changing the filter to reset the filter schedule.
5 Fridge (Hold 3 sec for Power Cool)	Press the Fridge button to set the Fridge temperature between cold and coldest. Press and hold the Fridge button for 3 seconds to activate Power Cool function which speeds up the cooling process in the refrigerator.
6 Energy Saver (Hold 3 sec for Child Lock)	For better energy efficiency, press the Energy Saver button. If condensation occurs on the doors, turn the Energy Saver Button function off. If you press and hold the Energy Saver button for 3 seconds, all buttons will be locked and the dispenser pad will not work.

 To deactivate the secondary functions (such as Power Freeze, Ice Off, Power Cool and Child Lock), press and hold the corresponding button again for 3 seconds.

USING THE CONTROL PANEL

Freezer/Fridge (Temperature adjustment)

Press the **Freezer** or **Fridge** button until the desired temperature is set.
For lower temperature, press the **Freezer** or **Fridge** button until more LED lights (coldest).
For higher temperature, press the **Freezer** or **Fridge** button until less LED lights (cold).
Each time you press the **Freezer** or **Fridge** button, temperature indicator will change in below order.

- **Freezer**

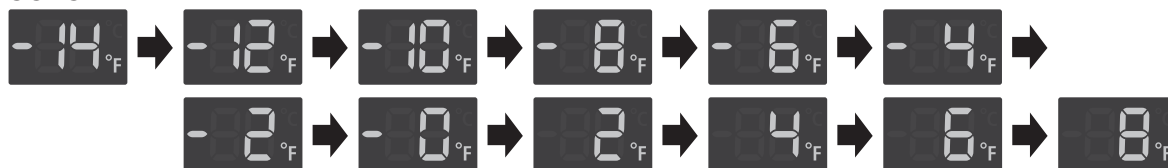

- **Fridge**



Lighting

This icon will light up when you activate the Lighting function. In this case, the dispenser light (under the display) will be on constantly. If you would like the dispenser light to come on only when using the dispenser, turn the Lighting function off by pressing the **Lighting** button.

Power Freeze

This icon will light up when you activate the Power Freeze function. Power Freeze function generates cool air for 72 hours continuously and it makes the inside of the refrigerator cool faster. This function is useful when you make ice more quickly. When you have enough, just press and hold the **Freeze** (Hold 3 sec for Power Freeze) button again for 3 seconds to cancel the Power Freeze function.

When you use this function the energy consumption of the refrigerator may increase. Remember to turn it off when you do not need it and return the freezer to your original temperature setting.

Child Lock

This icon will light up when you activate the Lock function. In this case, you will not be able to use the control panel. If you press and hold the **Energy Saver** (Hold 3 sec for Child Lock) button again for 3 seconds, you will be able to use the control panel again.

Power Cool

This icon will light up when you activate the Power Cool function. Power Cool function is great for a quick fridge cool down. If you activate the Power Cool function, inside temperature of the Fridge will decrease for about two and a half hours.

Energy Saver

This icon will light up when you activate the Energy Saver function. The Energy Saver function is automatically set to “ON” when power is supplied to the Refrigerator. If condensation occurs on the doors, turn the Energy Saver function off.

In some places, water drop may be generated on the door part. In this case, it is recommended to turn off the Energy saver function.

operating your side-by-side refrigerator

USING THE CONTROL PANEL(CONT'D)

Filter Indicator

When the filter indicator light changes to red, it is time to change the filter. Typically this happens about every 6 months.

The filter Indicator will be Blue when you initially insert the water filter.

The filter Indicator will be purple when you have used your water filter for 5 months.

The filter Indicator will be Red when you have used your water filter for 6 months.

Water

This icon will light up when you activate the Water function.

Cubed Ice , Crushed Ice

Enjoy cubed or crushed ice by selecting your preference from the digital control panel. The ice type light indicates the type of ice that is currently chosen.

Ice Off

This icon will light up when you activate the Ice Off function. In this case, the ice will not be produced.

Canceling cooling off mode (Freezer/Fridge Temperature Indicator moving)



Cooling off function is for store display, and it makes the refrigerator not to generate cool air. (Only for product sold in U.S)



CAUTION

In case of Cooling off Mode, refrigerator may seem like working but it does not make cool air. To cancel this mode, press the **Lighting** button and the **Freezer** button at the same time for 3 seconds until “Ding-dong” sounds.

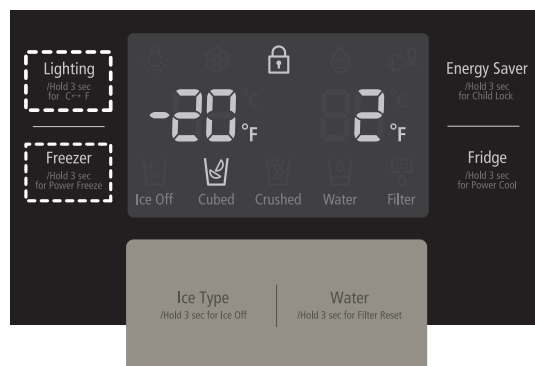

USING THE ICE AND COLD WATER DISPENSER

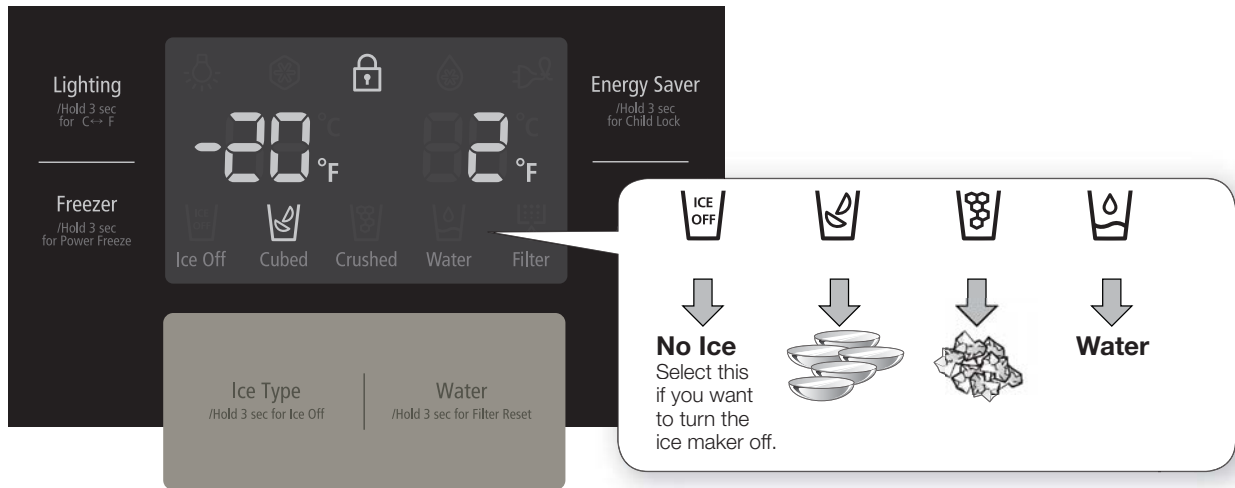

Using the water dispenser

Press the **Water** button on the control panel. Place your cup on the water outlet and push against the dispenser pad until hearing the “click” sounds. Make sure the glass is in line with the dispenser to prevent the water from splashing out.

To get colder water

- The dispensed water is cool, not icy cold
- When you want colder water with ice, dispense ice to your glass first before filling it with water to prevent water from splashing out.

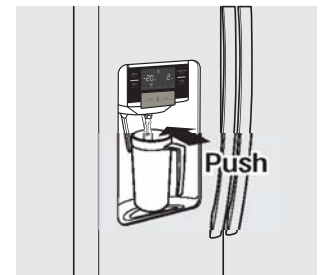

Using the ice dispenser

Press the **Ice Type** button to select the type of ice you want. Place your cup under the ice outlet and push gently against the dispenser pad. Make sure the glass is in line with the dispenser to prevent the ice from bouncing out. When cubed ice is selected after using the crushed ice, a small amount of residual crushed ice might be produced.

operating your side-by-side refrigerator

STORING FOOD

The Samsung Side-By-Side Refrigerator has been designed to provide you with maximum space saving features and functions. Here are some of the customized compartments we have created to keep your food fresher, longer. Remember, in order to prevent odor penetration to the ice, stored food should be wrapped securely and as airtight as possible.

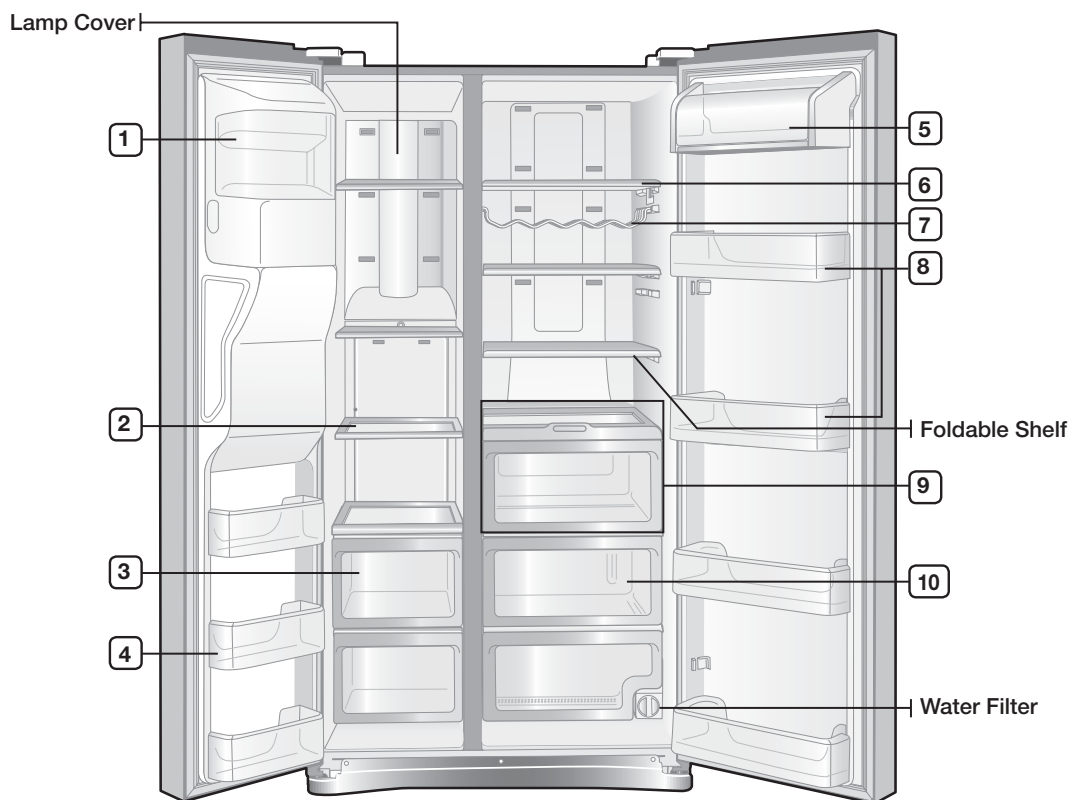

Because these following operating instructions cover various models, your refrigerator may differ from those described in this manual.

1 Ice Maker Bucket	<ul style="list-style-type: none"> Designed to store lots of ice easily.  Do not put your fingers, hands or any other objects in the ice chute or the ice maker bucket. This may result in personal injury or material damage.
2 Door Bins	Can be used for small packages of frozen food.
3 Shelves	Can be used to store all types of frozen food.
4 Drawers	Best used to store meats or dry foods. Stored food should be wrapped securely using foil or other suitable wrapping materials or containers.
5 Dairy Bin	Can be used to store smaller dairy items like butter or margarine, yogurt or cream-cheese bricks.
6 Shelves	Designed to be crack-resistant. They can be used to store all types of food and drinks. Circular marks on the glass surface are normal phenomenon and can usually be wiped clean with a damp cloth.
7 Wine Rack	Helps wines maintain their taste by providing an optimized place for storing your wine bottles.
8 Door Bins	Designed to handle large, bulky items such as gallons of milk or other large bottles and containers.
9 Coolselect Zone™ (RS267)	Helps to preserve the taste and prolong the freshness of your food. Use it to store cheese, meat, poultry, fish or any other foods that are consumed on a regular basis.
10 Fruit & Vegetable Drawer	Used to preserve the freshness of your stored vegetables and fruits.



Bottles should be stored tightly together so that they do not tip and fall out when the refrigerator door is opened.



- If you plan to go away for a significant time, empty the refrigerator and turn it off. Wipe the excess moisture from the inside of the appliance and leave the doors open. This helps keep odor and mold from developing.
- If the refrigerator is not to be used for a long period of time, pull out the power plug.
 - Deterioration in the power cord insulation may cause fire.

cleaning and maintaining your side-by-side refrigerator

REMOVING THE FREEZER/FRIDGE ACCESSORIES

1. Door Bin/Dairy Bin

Firmly grab the door bin with both hands and lift it up gently to remove the door bin.

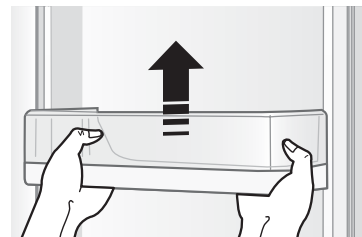

2. Shelves (Freezer/Fridge)

Remove the shelf by pulling the shelf out to the hole point as shown at the right figure. And then remove it by turning and lifting it up.

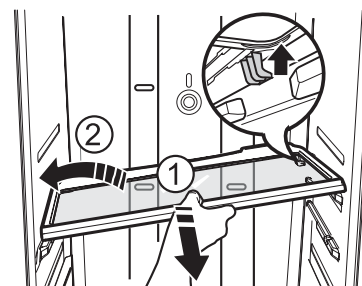

3. Drawer

Pull the drawers out fully then slightly lift it up to remove the drawers.
(Drawer/Fruit & Vegetable Drawer)

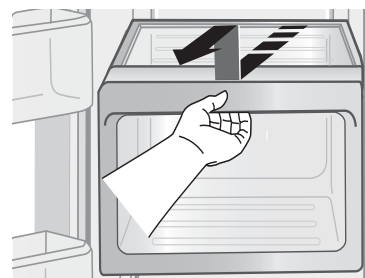

4. Ice Bucket (Freezer)

Remove the Icemaker Bucket by lifting up and pulling it out slowly.

- Grip the handle as shown in the figure
- Lift the low part slightly
- Take the ice bucket out slowly

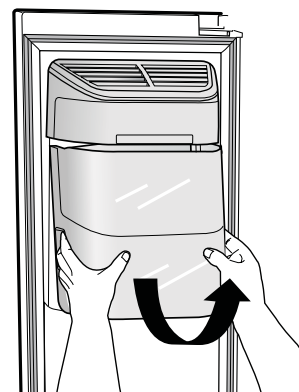

CLEANING THE REFRIGERATOR

Caring for your Samsung Side-By-Side Refrigerator prolongs the life of your appliance and helps keep it odor and germ-free.

Cleaning the Interior

Clean the inside walls and accessories with a mild detergent and then wipe dry with a soft cloth. You can remove the drawers and shelves for a more thorough cleaning. Just make sure to dry them before putting them back into place.

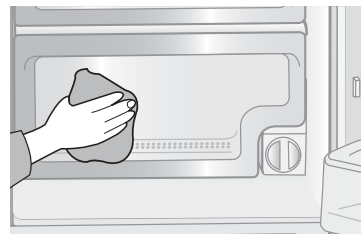

Cleaning the Exterior

Wipe the digital panel and display panel with a clean, soft cloth. (Especially top part of the digital panel.) Spray water onto the cleaning cloth instead of spraying directly on the surface of the refrigerator. This helps ensure an even distribution of moisture to the surface. The doors, handles and cabinet surfaces should be cleaned with a mild detergent and then wiped dry with a soft cloth.

To keep your appliance looking its best, the exterior should be polished once or twice a year.

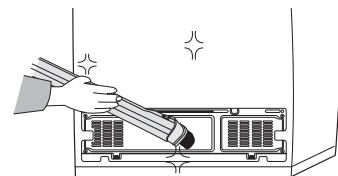
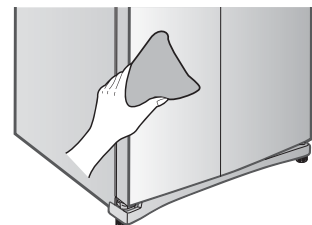

Do not use Benzene, Thinner or Clorox™ for cleaning. They may damage the surface of the appliance and can create a risk of fire.

Cleaning the rubber door seals

If the rubber door seals are dirty, the doors may not close properly, and the refrigerator will not operate efficiently. Keep the door seals free of grit or grime by cleaning the doors with a mild detergent and damp cloth. Wipe dry with a clean, soft cloth.

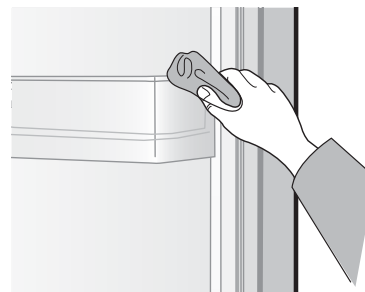

Do not spray the refrigerator with water while it is plugged in, as it may cause an electric shock. Do not clean the refrigerator with benzene, thinner or car detergent as there is a risk of fire.

Changing the LED type lighting



Do not disassemble or replace the LED type lighting. To change the LED type lighting, contact a Samsung service center.

cleaning and maintaining your side-by-side refrigerator

CHANGING THE WATER FILTER

 If the water filter indicator turns into red, filtering ability may decrease. Then you need to change the water filter. Water filter is located on the bottom right side of the refrigerator.

1. Turn the water filter 90° counter-clockwise.

 - To change the water filter more easily, shut off the water supply valve.
- Sometimes, it is hard to disassemble the water filter because of impurities in water. In this case, put the grip of water filter and pull it hard.
- When you pull the water filter, a little of water can be leaked. It is normal.

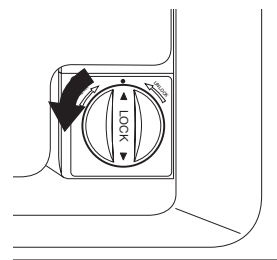

2. Pull the water filter from the filter housing.

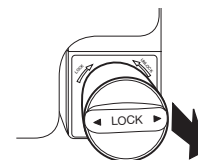

3. Insert new water filter inside the filter housing.

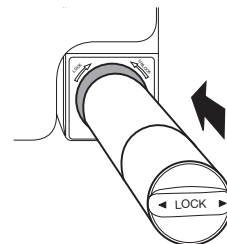

4. Turn the new water filter 90° clockwise.

 When water leaks during disassembling the water filter, wipe it with dry cloth.

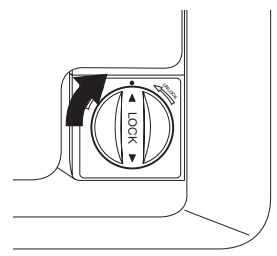

5. After changing the water filter, press **Water** button on the display part for 3 seconds and check if it turns into blue.

TROUBLESHOOTING

PROBLEM	SOLUTION
The refrigerator does not work at all or it does not chill sufficiently.	<ul style="list-style-type: none"> • Check that the power plug is properly connected. • Is the temperature control on the display panel set to the correct temperature? Try setting it to a lower temperature. • Is the refrigerator in direct sunlight or located too near a heat source? • Is the back of the refrigerator too close to the wall and therefore keeping air from circulating? • Check if the cooling off function is on. If the Freezer/Fridge temperature indicator is moving, refer to page 24 to cancel the cooling off function.
The food in the fridge is frozen.	<ul style="list-style-type: none"> • Is the temperature control on the display panel set to the correct temperature? Try setting it to a warmer temperature. • Is the temperature in the room very low? • Did you store the food with high water content in the coldest part of the fridge?
You hear unusual noises or sounds.	<ul style="list-style-type: none"> • Check that the refrigerator is level and stable. • Is the back of the refrigerator too close to the wall and therefore keeping air from circulating? • Was anything dropped behind or under the refrigerator? • A “ticking” sound is heard from inside the refrigerator. This is normal and occurs because various accessories are contracting or expanding in relation to the temperature of the refrigerator interior.
The front corners of the appliance are hot and condensation is occurring.	<ul style="list-style-type: none"> • Some heat is normal as anti-condensates’ are installed in the front corners of the refrigerator to prevent condensation. • Is the refrigerator door ajar? Condensation can occur when you leave the door open for a long time.
Ice is not dispensing.	<ul style="list-style-type: none"> • Did you wait for 12 hours after installation of the water supply line before making ice? • Is the water line connected and the shut-off valve open? • Did you manually stop the ice making function? Make sure Ice Type is set to Cubed or Crushed. • Is there any ice blocked within the ice maker bucket? • Is the freezer temperature too warm? Try setting the freezer temperature lower.
You can hear water bubbling in the refrigerator.	<ul style="list-style-type: none"> • This is normal. The bubbling comes from the refrigerant coolant liquid circulating through the refrigerator.
There is a bad smell in the refrigerator.	<ul style="list-style-type: none"> • Has a food item spoiled? • Make sure that strong smelling food (for example, fish) is wrapped so that it is airtight. • Clean out your freezer periodically and throw away any spoiled or suspect food.
Frost forms on the walls of the freezer.	<ul style="list-style-type: none"> • Is the air vent blocked? Remove any obstructions so air can circulate freely. • Allow sufficient space between the foods stored for efficient air circulation. • Is the freezer door closed properly?
Water dispenser is not functioning.	<ul style="list-style-type: none"> • Is the water line connected and the shut-off valve open? • Has the water supply line tubing been crushed or kinked? Make sure the tubing is free and clear of any obstruction. • Is the water tank frozen because the refrigerator temperature is too low? Try selecting a warmer setting on the main display panel.

warranty

SAMSUNG REFRIGERATOR (26 CUBIC FEET AND LARGER CAPACITY)

LIMITED WARRANTY TO ORIGINAL PURCHASER

This Samsung brand product, as supplied and distributed by Samsung Electronics America, Inc. (Samsung) and delivered new, in the original carton to the original consumer purchaser, is warranted by Samsung against manufacturing defects in materials and workmanship for a limited warranty period of:

One (1) Year Parts and Labor on Refrigerator

Five (5) Years Parts and Labor on Sealed Refrigeration System Only*

(*Compressor, evaporator, condenser, drier, connecting tubing)

This limited warranty begins on the original date of purchase, and is valid only on products purchased and used in the United States. To receive warranty service, the purchaser must contact Samsung for problem determination and service procedures. Warranty service can only be performed by a Samsung authorized service center. The original dated bill of sale must be presented upon request as proof of purchase to Samsung or Samsung authorized service center.

Samsung will repair or replace any part found to be defective, at our option and at no charge as stipulated herein, with new or reconditioned parts during the limited warranty period specified above. All replaced parts and products become the property of Samsung and must be returned to Samsung. Replacement parts and products assume the remaining original warranty, or ninety (90) days, whichever is longer.

In-home service will be provided during the warranty labor period subject to availability within the contiguous United States. In-home service is not available in all areas. To receive in-home service, the product must be unobstructed and accessible from floor level to service personnel. If during in-home service repair cannot be completed, it may be necessary to remove, repair and return the product. If in-home service is unavailable, Samsung may elect, at our option, to provide for transportation of our choice to and from a Samsung authorized service center. Otherwise, transportation to and from the Samsung authorized service center is the responsibility of the purchaser.

This limited warranty covers manufacturing defects in materials and workmanship encountered in normal, noncommercial use of this product, and shall not apply to the following, including, but not limited to: damage which occurs in shipment; delivery and installation; applications and uses for which this product was not intended; altered product or serial numbers; cosmetic damage or exterior finish; accidents, abuse, neglect, fire, water, lightning or other acts of nature; use of products, equipment, systems, utilities, services, parts, supplies, accessories, applications, installations, repairs, external plumbing and leaks, external wiring, circuit breakers, fuses or connectors not supplied and authorized by Samsung, or which damage this product or result in service problems; incorrect electrical line voltage, fluctuations and surges; customer adjustments and failure to follow operating instructions, cleaning, maintenance and environmental instructions that are covered and prescribed in the instruction book; loss of food due to spoilage; consumable items including filters and light bulbs.

THERE ARE NO EXPRESS WARRANTIES OTHER THAN THOSE LISTED AND DESCRIBED ABOVE, AND NO WARRANTIES WHETHER EXPRESS OR IMPLIED, INCLUDING, BUT NOT LIMITED TO, ANY IMPLIED WARRANTIES OF MERCHANTABILITY OR FITNESS FOR A PARTICULAR PURPOSE, SHALL APPLY AFTER THE EXPRESS WARRANTY PERIODS STATED ABOVE, AND NO OTHER EXPRESS WARRANTY OR GUARANTY GIVEN BY ANY PERSON, FIRM OR CORPORATION WITH RESPECT TO THIS PRODUCT SHALL BE BINDING ON SAMSUNG. SAMSUNG SHALL NOT BE LIABLE FOR LOSS OF REVENUE OR PROFITS, FAILURE TO REALIZE SAVINGS OR OTHER BENEFITS, OR ANY OTHER SPECIAL, INCIDENTAL OR CONSEQUENTIAL DAMAGES CAUSED BY THE USE, MISUSE OR INABILITY TO USE THIS PRODUCT, REGARDLESS OF THE LEGAL THEORY ON WHICH THE CLAIM IS BASED, AND EVEN IF SAMSUNG HAS BEEN ADVISED OF THE POSSIBILITY OF SUCH DAMAGES. NOR SHALL RECOVERY OF ANY KIND AGAINST SAMSUNG BE GREATER IN AMOUNT THAN THE PURCHASE PRICE OF THE PRODUCT SOLD BY SAMSUNG AND CAUSING THE ALLEGED DAMAGE. WITHOUT LIMITING THE FOREGOING, PURCHASER ASSUMES ALL RISK AND LIABILITY FOR LOSS, DAMAGE OR INJURY TO PURCHASER AND PURCHASER'S PROPERTY AND TO OTHERS AND THEIR PROPERTY ARISING OUT OF THE USE, MISUSE OR INABILITY TO USE THIS PRODUCT SOLD BY SAMSUNG NOT CAUSED DIRECTLY BY THE NEGLIGENCE OF SAMSUNG. THIS LIMITED WARRANTY SHALL NOT EXTEND TO ANYONE OTHER THAN THE ORIGINAL PURCHASER OF THIS PRODUCT, IS NONTRANSFERABLE AND STATES YOUR EXCLUSIVE REMEDY.

Some states do not allow limitations on how long an implied warranty lasts, or the exclusion or limitation of incidental or consequential damages, so the above limitations or exclusions may not apply to you. This warranty gives you specific legal rights, and you may also have other rights, which vary from state to state.

To obtain warranty service, please contact Samsung at:

SAMSUNG CUSTOMER CARE CENTER

Samsung Electronics America, Inc. 400 Valley Road Suite 201 Mt. Arlington, NJ 07956

1-800-SAMSUNG (1-800-726-7864) and www.samsung.com

Ambient Room Temperature Limits

This refrigerator is designed to operate in ambient temperatures specified by its temperature class marked on the rating plate.

Class	Symbol	Ambient Temperature range (°C)
Extended Temperate	SN	+10 to +32
Temperate	N	+16 to +32
Subtropical	ST	+16 to +38
Tropical	T	+16 to +43

 Internal temperatures may be affected by such factors as the location of the refrigerator, ambient temperature and the frequency with which you open the door. Adjust the temperature as required to compensate for these factors.



Correct Disposal of This Product (Waste Electrical & Electronic Equipment) (Applicable in the European Union and other European countries with separate collection systems)

This marking shown on the product or its literature, indicates that it should not be disposed with other household wastes at the end of its working life.

To prevent possible harm to the environment or human health from uncontrolled waste disposal, please separate this from other types of wastes and recycle it responsibly to promote the sustainable reuse of material resources.

Household users should contact either the retailer where they purchased this product, or their local government office, for details of where and how they can take this item for environmentally safe recycling.

Business users should contact their supplier and check the terms and conditions of the purchase contract. This product should not be mixed with other commercial wastes for disposal.

Contact SAMSUNG WORLD WIDE

If you have any questions or comments relating to Samsung products, please contact the SAMSUNG customer care center.

COUNTRY	CUSTOMER CARE CENTER	WEBSITE
AUSTRALIA	1300 362 603	www.samsung.com/au
CHILE	800-726-7864(SAMSUNG)	www.samsung.com/cl
CZECH REPUBLIC	844 000 844	www.samsung.com/cz
FRANCE	3260 SAMSUNG(7267864) Oor 08 25 08 65 65(€0.15/min)	www.samsung.com/fr
GERMANY	01805-121213(€0.14/min)	www.samsung.de
HONGKONG	3698-4698	www.samsung.com/hk
HUNGARY	06-80-SAMSUNG(7267864)	www.samsung.com/hu
INDONESIA	0800 112 8888	www.samsung.com/id
ITALIA	800-SAMSUNG(7267864)	www.samsung.com/it
MALAYSIA	1800-88-9999	www.samsung.com/my
MEXICO	01-800-SAMSUNG(7267864)	www.samsung.com/mx
NETHERLANDS	0900 20 200 88(€0.10/min)	www.samsung.com/nl
PHILIPPINES	1800-10-SAMSUNG(7267864)	www.samsung.com/ph
POLAND	0 801 801 881	www.samsung.com/pl
RUSSIA	8-800-200-0400	www.samsung.ru
SINGAPORE	1800-SAMSUNG(7267864)	www.samsung.com/sg
SLOVAKIA	0800-SAMSUNG(7267864)	www.samsung.com/sk
SOUTH AFRICA	0860 7267864(SAMSUNG)	www.samsung.com/za
SPAIN	902 10 11 30	www.samsung.com/es
TAIWAN	0800-329-999	www.samsung.com/tw
THAILAND	1800-29-3232, 02-689-3232	www.samsung.com/th
TRINIDAD & TOBAGO	1-800-7267-864	www.samsung.com/latin
U.A.E	800SAMSUNG(7267864), 8000-4726	www.samsung.com/mea
U.K	0870 SAMSUNG(7267864)	www.samsung.com/uk
REPUBLIC OF IRELAND	0818 717 100	www.samsung.com/uk
U.S.A	1-800-SAMSUNG(7267864)	www.samsung.com
VENEZUELA	0-800-100-5303	www.samsung.com/latin
VIETNAM	1 800 588 889	www.samsung.com/vn



In an effort to promote recycling this user manual is printed on recycled paper.



RS267TD**

RS265TD**

Réfrigérateur

Guide d'utilisation

Français

imaginez les possibilités

Merci d'avoir acheté un produit Samsung.

Pour recevoir un service plus complet,
enregistrez votre produit sur

www.samsung.com/register



Appareil amovible

caractéristiques de votre réfrigérateur à compartiments juxtaposés

CARACTERISTIQUES DE VOTRE NOUVEAU REFRIGERATEUR

Votre réfrigérateur Samsung vous est livré équipé de divers rangements innovants et de caractéristiques permettant d'économiser de l'énergie.

- **Twin Cooling Plus™**

Le réfrigérateur et le congélateur ont des évaporateurs indépendants. Grâce à leur système de refroidissement indépendant, le congélateur et le réfrigérateur refroidissent de manière plus efficace. En outre, ce système de débit d'air indépendant empêche que toute odeur dégagée par les aliments dans un compartiment ne passe dans un autre.

- **Débit d'air multiple**

Permet un refroidissement homogène dans tout le réfrigérateur et maintient une température optimale pour une conservation maximale de la fraîcheur des aliments.

- **Eclairage de la tour**

Voyez tout avec un nouvel éclairage grâce à l'éclairage de la tour.

- **Distributeur de glaçons et d'eau au design Premium**

Le distributeur externe rend le remplissage d'eau filtrée, de glaçons et de glace pillée plus rapide et plus facile.

- **Commande et affichage digital extérieur**

Le réfrigérateur est facile à contrôler grâce à son affichage digital extérieur. Il indique les températures intérieures, lorsqu'il est temps de changer le filtre, et il permet aussi de contrôler le distributeur de glaçons et d'eau.

- **Machine à glaçons à affichage clair**

La machine à glaçons se trouve dans la porte du congélateur, ce qui garantit une utilisation optimale des étagères du congélateur. Les glaçons se font rapidement et le bac à glaçons clair vous permet de voir exactement la quantité de glaçons produite.

- **Tiroir CoolSelect Zone™ (RS267TD**uniquement)**

L'utilisateur peut utiliser le bouton "Quick Cool", "Thaw" et "Select" pour refroidir, dégivrer ou congeler rapidement les articles.

- **Système de filtration d'eau**

Filtre à eau facile à changer.

- **Affichage digital et contrôle de la température**

- **Alarme de la porte**

Bip vous rappelant que la porte est ouverte.



Pour une future référence, écrivez les numéros de modèle et de série. Vous trouverez le numéro de votre modèle en bas à gauche du réfrigérateur.

N° de modèle _____

N° de série _____

consignes de sécurité

CONSIGNES DE SECURITE











Avant d'utiliser votre nouveau réfrigérateur à compartiments juxtaposés, veuillez lire attentivement l'intégralité de ce manuel afin de prendre connaissance de la façon dont utiliser de manière sûre et optimale toutes les caractéristiques et fonctions que vous propose votre nouvel appareil électrique.

Cet appareil électrique n'est pas conçu pour être utilisé par des personnes (dont des enfants) ayant des capacités physiques, sensorielles et mentales limitées, ou ayant un manque d'expérience ou de connaissances, sauf si, pour leur sécurité, une personne responsable les supervise ou leur donne des instructions quant à l'utilisation de l'appareil électrique.

- Si vous le faites pas, cela peut entraîner un choc électrique, un incendie, une explosion, un dysfonctionnement du produit ou une blessure.

Les instructions suivantes couvrant divers modèles, les caractéristiques de votre réfrigérateur peuvent légèrement varier de celles décrites dans le présent manuel. Pour toute question, contactez-nous au 1-800-SAMSUNG ou trouvez de l'aide et des informations en ligne sur www.samsung.com.

Symboles et précautions de sécurité importants:

 AVERTISSEMENT	Des pratiques hasardeuses ou dangereuses peuvent entraîner de graves blessures voire la mort.
 ATTENTION	Des pratiques hasardeuses ou dangereuses peuvent entraîner des blessures ou un endommagement du matériel.
	NE PAS tenter.
	NE PAS démonter.
	NE PAS toucher.
	Suivre attentivement les instructions.
	Débrancher la prise de la prise murale.
	S'assurer que le réfrigérateur est relié à la terre pour prévenir tout choc électrique.
	Contactez le service client pour toute assistance.
	Note.

Ces symboles d'avertissement sont utilisés avant de vous empêcher de vous blesser ou de blesser une autre personne. Veuillez les respecter. Après avoir lu la présente section, conservez-la dans un endroit pour une future consultation.

- **R600a et R134a peuvent être utilisé comme réfrigérant. Vérifiez l'étiquette du compresseur, située à l'arrière de l'appareil électrique ainsi que l'étiquette de voltage, située à l'intérieur du réfrigérateur pour vérifier quel type de réfrigérant doit être utilisé dans le réfrigérateur.**

safety information



SYMBOLES D'AVERTISSEMENT TRES IMPORTANTS POUR L'INSTALLATION

- ☐ • **Ne pas installer le réfrigérateur dans un endroit humide ou dans un endroit où il pourrait être en contact avec l'eau.**
 - Une isolation défectueuse des éléments électriques peut entraîner un choc électrique ou un incendie.
 - **N'installez pas cet appareil dans un endroit humide, huileux ou poussiéreux, ni à la lumière directe du soleil ou à la pluie.**
 - **Ne pas installer ce réfrigérateur à la lumière directe du soleil et ne l'exposer pas à la chaleur des fours, des radiateurs ou autres appareils électriques.**
 - **Ne pas brancher plusieurs appareils électriques sur une même multiprise. Le réfrigérateur doit toujours être branché sur une prise unique dont le voltage correspond à celui indiqué sur la plaque du fabricant.**
 - Cela permet d'obtenir une performance optimale et d'empêcher une surcharge de l'installation électrique, qui pourrait entraîner un incendie dû à la surchauffe des câbles.
 - **Si la prise murale bouge, ne pas insérer la prise.**
 - Cela peut causer un choc électrique ou un incendie.
 - **Ne pas utiliser de câble présentant une fissure ou une usure du câble sur sa longueur ou son extrémité.**
 - **Ne pas plier le câble d'alimentation de manière excessive et ne pas placer d'objet lourd dessus.**
 - **Ne jamais débrancher votre réfrigérateur en tirant sur le cordon d'alimentation. Toujours fermement maintenir et tirer de manière bien droite la prise de la prise murale.**
 - Un câble endommagé peut entraîner un court-circuit, un incendie et/ou un choc électrique.
 - **Ne pas utiliser d'aérosols à proximité du réfrigérateur.**
 - L'utilisation d'aérosols à proximité du réfrigérateur peut causer une explosion ou un incendie.
 - **L'alimentation en eau de ce réfrigérateur doit uniquement être installé/connecté par une personne qualifiée et uniquement reliée à une alimentation en eau potable.**
 - **Afin d'utiliser la machine à glaçons correctement, la pression de l'eau requise est comprise entre 20 et 125 psi.**
-
- ★ • **Ce réfrigérateur doit être correctement installé, conformément aux instructions du présent guide d'utilisation, avant d'être utilisé.**
 - **Correctement brancher la prise de sorte que le câble pende.**
 - Si vous branchez la prise à l'envers, le câble peut se sectionner et entraîner un incendie ou un choc électrique.
 - **Lors du déplacement du réfrigérateur, attention à ne pas rouler sur le câble ni à l'endommager.**
 - Cela présente un risque d'incendie.
 - **S'assurer que la prise n'est pas coincée ni endommagée par l'arrière du réfrigérateur.**
 - **Tenir l'emballage éloigné des enfants.**
 - Il existe un risque de mort par étouffement si un enfant le place sur la tête.
 - **Cet appareil électrique doit être installé de sorte que la prise est accessible après installation.**
 - **Retirer tout film plastique protecteur avant de brancher et d'utiliser le produit.**
-
- ⚡ • **Le réfrigérateur doit être correctement relié à la terre.**
 - Assurez-vous toujours d'avoir relié le réfrigérateur à la terre avant de chercher un raison de dysfonctionnement ou avant de tenter de réparer un élément de l'appareil. Une dissipation d'énergie peut entraîner un grave choc électrique.

- **Ne jamais utilisez de tuyaux à gaz, de lignes téléphoniques ou autres attracteurs de foudre potentiels comme mise à la terre électrique.**
 - Une mauvaise utilisation de la prise de terre peut entraîner un risque de choc électrique. S'il y a besoin d'utiliser un prolongateur, utilisez un prolongateur trifilaire uniquement qui possède une prise de terre à trois broches et une prise à 3 broches qui est compatible avec l'appareil électrique.
 - La tension marquée du prolongateur devra d'être CA115-120V, 10 A ou plus. Si un adaptateur de terre est utilisé, assurez-vous que la boîte de prise de courant est bien reliée à la terre.

-
- ✎ • **Si le câble d'alimentation est endommagé, le faire immédiatement remplacer par le fabricant ou un de ses agents de service.**



SYMBOLES D'ATTENTION POUR L'INSTALLATION

- ★ • **Laisser suffisamment de place pour installer le réfrigérateur sur une surface plane.**
 - Si votre réfrigérateur n'est pas à niveau, le système de refroidissement interne peut ne pas fonctionner correctement.
- **Ne pas obstruer les ouvertures de ventilation du coffre ou de la structure de l'appareil.**
- **Laisser l'appareil debout 2 heures avant de l'installer.**







SYMBOLES D'AVERTISSEMENT TRES IMPORTANTS POUR L'UTILISATION

- ☐ • **Ne pas brancher de prise avec les mains mouillées.**
- **Ne pas ranger d'objets au-dessus de l'appareil.**
 - Lorsque vous ouvrez ou fermez la porte, les objets peuvent tomber et causer des blessures corporelles ou endommager le matériel.
- **Ne pas placer de récipient rempli d'eau au-dessus du réfrigérateur.**
 - S'il se renverse, cela peut entraîner un risque d'incendie ou de choc électrique.
- **Les enfants doivent être surveillés afin de s'assurer qu'ils ne jouent pas avec l'appareil électrique.**
- **Ne pas laisser les enfants s'accrocher à la porte. Cela peut entraîner une blessure grave.**
- **Ne pas laisser entrer un enfant à l'intérieur du réfrigérateur. L'enfant risque d'y rester enfermé.**
- **Ne pas insérer les mains dans la partie basse de l'appareil électrique.**
 - Des pièces pointues peuvent entraîner des blessures corporelles.
- **Ne pas laisser les enfants marcher sur le couvercle du tiroir.**
 - Le tiroir peut se casser et les enfants peuvent glisser.
- **Ne pas surcharger le réfrigérateur de nourriture.**
 - Lorsque vous ouvrez la porte, un article peut tomber et entraîner une blessure corporelle ou un endommagement du matériel.
- **Veillez respecter la durée de conservation maximale ainsi que les dates d'expiration des aliments surgelés.**
- **Ne pas toucher les parois intérieures du congélateur ou des produits rangés dans le congélateur avec des mains mouillées.**
 - Cela peut entraîner des engelures.
- **Ne pas jamais mettre les doigts ou autres objets dans le trou du distributeur d'eau, de glaçons ou dans le bac de l'appareil à glaçons.**
 - Cela peut entraîner une blessure corporelle ou un endommagement du matériel.
- **Ne pas vaporiser de gaz inflammable à proximité du réfrigérateur.**
 - Il existe un risque d'explosion ou d'incendie.
- **Ne pas ranger de substances volatiles ou inflammables dans le réfrigérateur.**
 - Le stockage de benzène, de solvants, d'alcool, d'éther, de gaz de pétrole liquéfiés et autres produits peuvent causer des explosions.

safety information





SYMBOLES D'AVERTISSEMENT TRES IMPORTANTS POUR L'UTILISATION

-  • **Ne pas conserver de produits pharmaceutiques, de matériel scientifiques ou de produits sensibles aux températures dans le réfrigérateur.**
 - Les produits exigeant un contrôle de température stricte ne doivent pas être conservés au réfrigérateur.
 - **Ne pas placer ni utiliser d'appareil électrique dans le réfrigérateur, sauf s'il s'agit d'un type recommandé par le fabricant.**
 - **Ne pas utiliser de dispositifs mécaniques ou autres moyens d'accélérer le dégivrage, autres que ceux recommandés par le fabricant.**
 - **Ne pas endommager le circuit du réfrigérant.**
-
-  • **Ne pas démonter ni réparer le réfrigérateur soi-même.**
 - Il existe un risque d'incendie, de dysfonctionnement et/ou de blessure corporelle.
-
-  • **Les enfants doivent être surveillés afin de s'assurer qu'ils ne jouent pas avec l'appareil électrique.**
 - **Les bouteilles doivent être conservées bien serrées entre elles de sorte qu'elles ne tombent pas.**
 - **Ce produit est uniquement conçu pour la conservation de la nourriture dans un environnement domestique.**
 - **Si une fuite de gaz est détectée, éviter toute flamme nue ou sources potentielles de flamme et d'air dans la pièce où se trouve l'appareil électrique, pendant quelques minutes.**
 - **Uniquement utiliser les lampes LED fournies par le fabricant ou les agents de service.**
-
-  • **Débrancher la prise de la prise murale avant de changer les lampes intérieures du réfrigérateur.**
 - Sinon, il existe un risque de choc électrique.
-
-  • **En cas d'odeur de brûlé ou de fumée, immédiatement débrancher la prise et contacter le centre de services de Samsung Electronics.**
 - **En cas de difficultés pour changer l'ampoule, contacter les agents de service.**
 - **Si les produits sont dotés de lampes LED, ne pas démonter le cache lampe ni la lampe LED soi-même.**
 - Veuillez contacter vos agents de service.
 - **En cas de poussière ou eau dans le réfrigérateur, débrancher l'appareil et contacter le centre de services de Samsung Electronics.**
 - Sinon, il existe un risque de choc électrique.



SYMBOLES D'ATTENTION POUR L'UTILISATION

-  • **Ne pas recongeler des aliments qui ont été décongelés.**
Ne pas placer de boissons gazeuses ou de sodas dans le compartiment congélateur.
Ne pas placer de bouteilles ou de verres dans le congélateur.
 - Lorsque le contenu gèle, le verre peut se briser et causer une blessure corporelle.
-
-  • **Garantie et modification.**
 - Tout changement ou toute modification effectuée(e) par un tiers sur le produit fini n'est pas couvert par le service de garantie de Samsung. Aussi, Samsung ne peut être tenu responsable des problèmes de sécurité émanant des modifications apportées par un tiers.
 - **Ne pas obstruer les trous d'aération.**
 - Si les trous d'aération sont obstrués, notamment avec un sac plastique, le réfrigérateur peut être trop froid. Si cette période de refroidissement dure trop longtemps, le filtre à eau peut se casser et provoquer une fuite d'eau.

- **Si le réfrigérateur est débranché, vous devez attendre au moins cinq minutes avant de le rebrancher.**
- **Si vous prévoyez une longue absence, ou si le réfrigérateur n'est pas utilisé pendant un long moment, vous devez le vider, le débrancher et fermer le robinet d'eau.**
 - Une détérioration de l'isolation peut causer un incendie.
 - Sinon, une fuite d'eau peut survenir.
- **En cas de panne de courant, appelez le bureau local de votre compagnie d'électricité, et demandez-leur combien de temps elle va durer.**
 - la plupart des pannes de courant ne durent qu'une heure ou deux et n'affecte pas les températures du réfrigérateur. Cependant, durant ce temps, ouvrez la porte le moins souvent possible.
 - Mais si la panne dure plus de 24 heures, retirez tous les produits surgelés.
- **Débranchez la prise en cas d'orage.**
- **Essayez l'excès d'humidité à l'intérieur et laissez la porte ouverte.**
 - Sinon, une odeur et du moisi peuvent se développer.
- **Afin d'obtenir une performance optimale de l'appareil,**
 - Ne pas placer d'aliments trop près des tuyaux situés à l'arrière de l'appareil, car cela peut obstruer la circulation de l'air du compartiment réfrigérateur.
 - Correctement emballer les aliments ou les placer dans des conteneurs hermétiques avant de les placer dans le réfrigérateur.
 - Ne conservez pas de fruits réagissant mal à des températures basses, comme l'ananas et le melon.
 - Utilisez uniquement la machine à glaçons fournie avec le réfrigérateur.
 - Votre appareil est antigivre, ce qui signifie qu'il n'est pas nécessaire de le dégivrer manuellement, cela se fera automatiquement.
 - La température des aliments surgelés lors du dégivrage peut écourter sa durée de vie.
 - L'appareil électrique peut ne pas fonctionner correctement (possibilité de dégivrage ou la température devenant trop élevée dans le compartiment congélateur) lorsqu'il est resté trop longtemps sous des températures plus froides que celles pour lesquelles l'appareil a été conçu.
 - Le fusible du réfrigérateur doit être changé par un technicien qualifié ou une compagnie de service.
 - > En cas contraire, vous risquez de provoquer un choc électrique ou de vous blesser.
 - Ne rangez pas les aliments de manière désordonnée dans le réfrigérateur.
 - > Les aliments peuvent ne pas se refroidir correctement.
 - N'utilisez pas de sèche-cheveux pour sécher l'intérieur du réfrigérateur. Ne placez pas de bougie dans le réfrigérateur pour éliminer les mauvaises odeurs.
 - > Cela peut entraîner un choc électrique ou un incendie.
- **Remplir le réservoir d'eau, le tiroir à glace et le bac à glaçons uniquement avec de l'eau potable.**





- **Lorsque le réfrigérateur est mouillé par l'eau, le débrancher et contacter le centre de services de Samsung Electronics.**

safety information



SYMBOLES D'ATTENTION POUR LE NETTOYAGE

-  • Ne pas vaporiser directement d'eau à l'intérieur ou à l'extérieur du réfrigérateur.
- Il existe un risque d'incendie ou de choc électrique.
-  • Retirer tout corps étranger ou poussière des broches des prises. Ne pas utiliser de chiffon mouillé ou humide pour nettoyer la prise, retirer tout corps étranger ou poussière des broches des prises.
- Sinon, il existe un risque d'incendie ou de choc électrique.
-  • Débrancher le réfrigérateur avant de le nettoyer et d'effectuer des réparations.



SYMBOLES D'AVERTISSEMENT TRES IMPORTANTS POUR LES DECHETS

-  • Risque qu'un enfant ne soit bloqué. Avant de jeter un vieux réfrigérateur ou congélateur, retirer les portes.
 - Retirez les portes.
 - Laisser les étagères en place de sorte que les enfants ne puissent pas facilement escaladés.
- Jeter les emballages de ce produit de manière écologique.
- Laisser les étagères en place de sorte que les enfants ne puissent pas facilement escaladés. S'assurer qu'aucun tuyau à l'arrière de l'appareil ne soit endommagé avant de le jeter.
- Lors de la mise du réfrigérateur au rebut, retirer les portes, le joint d'étanchéité et le loquet de sorte que les enfants et les animaux ne puissent pas s'y retrouver bloqués. Les enfants doivent être surveillés afin de s'assurer qu'ils ne jouent pas avec l'appareil électrique.
- Du cyclopentane est utilisé dans l'isolation. Les gaz contenus dans l'isolant doivent être jetés de manière spécifique. Contacter les autorités locales en charge de la sécurité environnementale pour jeter ce produit. S'assurer qu'aucun tuyau à l'arrière du réfrigérateur ne soit endommagé avant de le jeter.

INSTALLATION DE VOTRE REFRIGERATEUR A COMPARTIMENTS JUXTAPOSES

10

- 10 Avant d'installer votre réfrigérateur
- 12 Installation du réfrigérateur
- 17 Calage du réfrigérateur
- 18 Derniers réglages des portes
- 19 Vérification du distributeur d'eau
- 20 Installation du tuyau du distributeur d'eau

FONCTIONNEMENT DE VOTRE REFRIGERATEUR A COMPARTIMENTS JUXTAPOSES

22

- 22 Vérification du panneau de commandes
- 23 Utilisation du panneau de commandes
- 25 Utilisation du distributeur de glaçons et d'eau froide
- 26 Conservation de la nourriture

LE NETTOYAGE ET L'ENTRETIEN DE VOTRE REFRIGERATEUR A COMPARTIMENTS JUXTAPOSES

28

- 28 Retrait des accessoires du congélateur/ réfrigérateur
- 29 Nettoyage du réfrigérateur
- 30 Changement du filtre à eau

ANNEXE

31

- 31 Dépannage

GARANTIE

32

- 32 Garantie

installation de votre réfrigérateur à compartiments juxtaposés

AVANT D'INSTALLER VOTRE REFRIGERATEUR

Nous vous remercions d'avoir acheté le réfrigérateur à compartiments juxtaposés Samsung. Nous espérons que vous apprécierez les fonctions de dernière génération ainsi que les performances que va vous offrir cet appareil.

Choix du meilleur emplacement du réfrigérateur

- Choisir un emplacement ayant un accès facile à l'alimentation d'eau.
- Choisir un emplacement sans exposition à la lumière directe du soleil.
- Choisir un emplacement ayant une surface plane (ou quasi plane).
- Choisir un emplacement avec un espace suffisant pour permettre une ouverture facile des portes.
- Laisser suffisamment de place pour installer le réfrigérateur sur une surface plane.
 - Si votre réfrigérateur n'est pas à niveau, le système de refroidissement interne peut ne pas fonctionner correctement.
 - Référez-vous au schéma et dimensions ci-dessous pour savoir l'espace total requis pour l'utilisation de l'appareil.

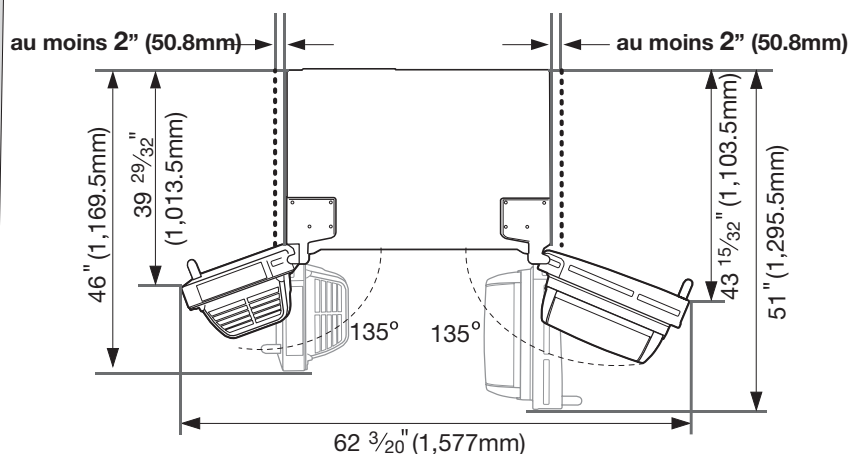
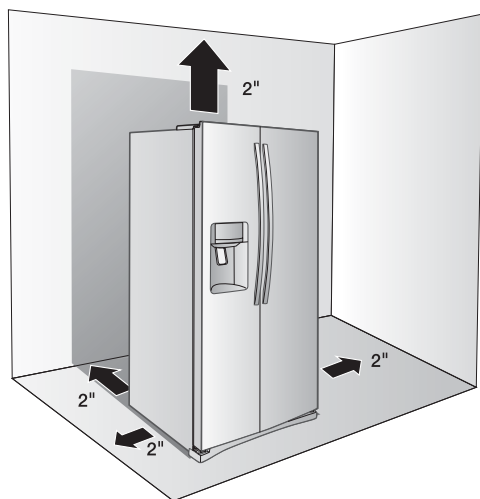

N'installez pas le réfrigérateur où la température peut tomber sous les 50°F (10°C).

Lorsque vous bougez votre réfrigérateur

Afin de ne pas endommager le sol, assurez-vous que les cales avant sont en position haute (au-dessus du sol). Référez-vous au "Calage du réfrigérateur" dans le guide (page 17).

Afin de protéger le revêtement de sol, placez une protection comme un carton d'emballage sous le réfrigérateur.

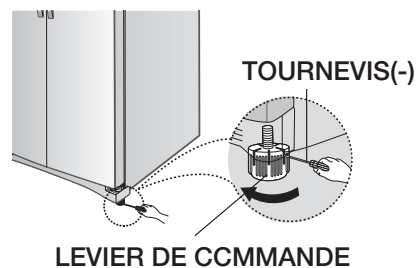

Lors de l'installation, de la réparation ou du nettoyage à l'arrière du réfrigérateur, assurez-vous d'avoir tiré l'appareil de manière droite et de le repousser de manière droite également, une fois que vous avez terminé.



Commençons par le début ! Assurez-vous de pouvoir facilement bouger votre réfrigérateur dans son emplacement final en mesurant l'embrasure des portes (largeur et hauteur), les pas de porte, les plafonds, les escaliers, etc. Le tableau suivant indique précisément la hauteur et la profondeur.

MODELE			RS267TD**	RS265TD**
Dimensions [mm(pouce)]	Largeur	Caisse seule	908 (35 3/4)	
		Avec cale avant	915.5(36 1/20)	
	Profondeur	Caisse seule	746.5 (29 13/32)	
		Avec porte	857.5 (33 3/4)	
		Avec poignée	922.5 (36 11/32)	
		90° ouvert	F 1,169.5 (46 1/16)/ R 1,295.5 (51)	
		135° ouvert	F 1,013.5 (39 29/32)/ R 1,103.5 (43 15/32)	
	Hauteur	Caisse seule	1,742.5 (68 5/8)	
		Avec charnière	1,776 (69 15/16)	
		Avec porte	1,774 (69 17/20)	



- Laissez de l'espace à droite, à gauche, derrière et au dessus lors de l'installation. Cela vous permettra de réduire votre consommation d'énergie et de faire des économies sur votre facture.
- Assurez-vous d'avoir coupé l'alimentation en eau AVANT de retirer la porte du congélateur. Afin d'éviter tout dommage, référez-vous à "Déconnexion du tuyau d'alimentation d'eau du réfrigérateur" (page 14).

installation de votre réfrigérateur à compartiments juxtaposés

INSTALLATION DU REFRIGERATEUR

Maintenant que votre nouveau réfrigérateur est en place, vous êtes prêt pour l'installer et profiter de ses caractéristiques et fonctions. En suivant les consignes suivantes, votre réfrigérateur devrait parfaitement fonctionner. Si ce n'est pas le cas, vérifiez d'abord l'alimentation et la source électriques ou reportez-vous à la rubrique Dépannage à la fin du présent guide d'utilisation. Pour plus de questions, contactez le centre de services de Samsung Electronics.

1. Installez le bon emplacement du réfrigérateur avec suffisamment d'espace entre le mur et le réfrigérateur. Référez-vous aux instructions d'installation de manuel.
2. Une fois le réfrigérateur branché, assurez-vous que la lumière s'allume lorsque vous ouvrez la porte.
3. Paramétrer la commande de la température [Référez-vous à "Congélateur / Réfrigérateur(Réglage de la température)", page 23] sur la température la plus froide et attendez une heure. Le congélateur va se refroidir petit à petit et le moteur va doucement tourner.
4. Après avoir allumé le réfrigérateur, il faut attendre quelques heures avant d'atteindre la bonne température. Vous pouvez conserver des aliments et des boissons dans le réfrigérateur une fois la température assez basse.
5. Fixez le tuyau d'eau au réfrigérateur et vérifiez que les coupleurs sont correctement assemblés et qu'il n'y a pas de fuite d'eau. (Référez-vous à 'Installation du tuyau du distributeur d'eau', page 20)

 Consultez la liste des accessoires ci-dessous.



Clé hexagonale



Raccord à compression



Ecrou de serrage



Clippez les verrous (rouge)

Installation des poignées

1. Retirez les poignées de l'intérieur de la porte de droite.

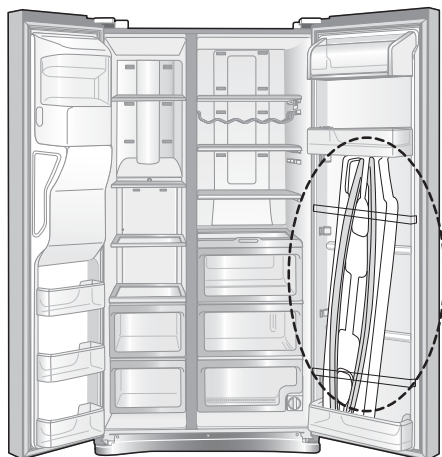

 Les poignées sont incluses dans l'emballage.

2. Assurez-vous que le mot "UP" au dos de la poignée soit orienté vers le haut.

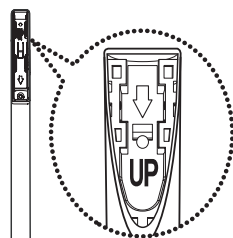

3. Faites correspondre la partie supérieure et la partie inférieure de la languette d'accrochage de poignée des portes avec les poignées.

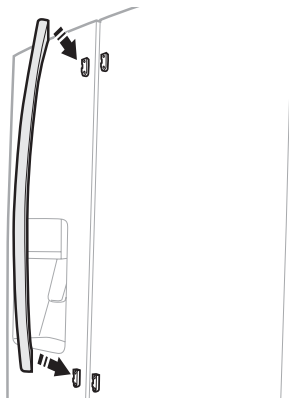

4. Fixez les poignées aux portes en les faisant glisser jusqu'au clic.

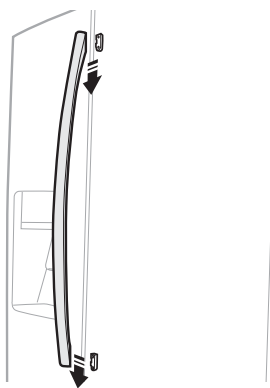

5. Vérifiez que les poignées soient bien installées en tirant dessus. Si les poignées ont été correctement fixées, elles ne devraient pas bouger. Assurez-vous que les deux poignées sont horizontalement alignées.

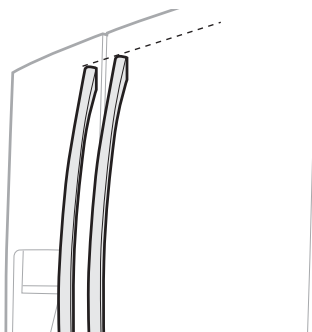

 Si les poignées ne sont pas alignées, répétez les étapes 2 et 3. Pour aligner les portes, référez-vous à "Calage du réfrigérateur" dans le manuel (page 17).

installation de votre réfrigérateur à compartiments juxtaposés

INSTALLATION DU REFRIGERATEUR (SUITE)

Si votre réfrigérateur ne passe pas facilement la porte, vous pouvez retirer les portes.

Outils requis



Vis Philips



Tournevis à tête plate

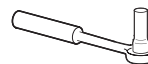

Clé 10mm

Retrait du cache des pieds avant

Dans un premier temps, ouvrez les portes du congélateur et celles du réfrigérateur puis retirez le cache des pieds avant en tournant les trois vis dans le sens inverse des aiguilles d'une montre.

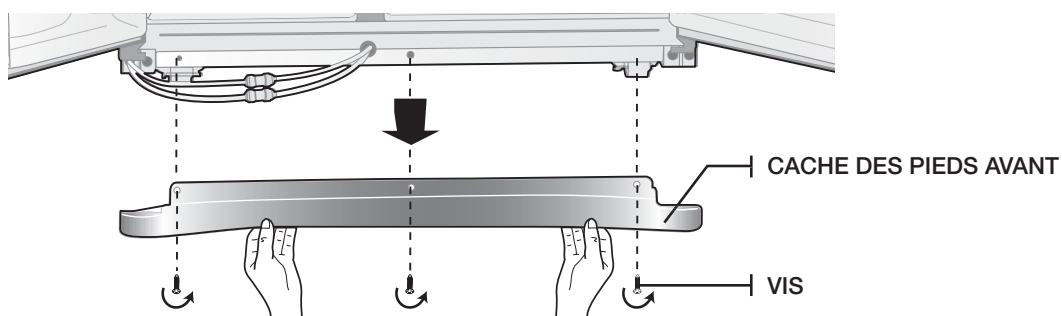

Déconnexion du tuyau d'alimentation d'eau du réfrigérateur

1. Retirez les deux tuyaux d'eau (le gris pour les glaçons et l'autre pour l'eau) en appuyant sur le coupleur **1** et retirez le tuyau d'eau **2**.

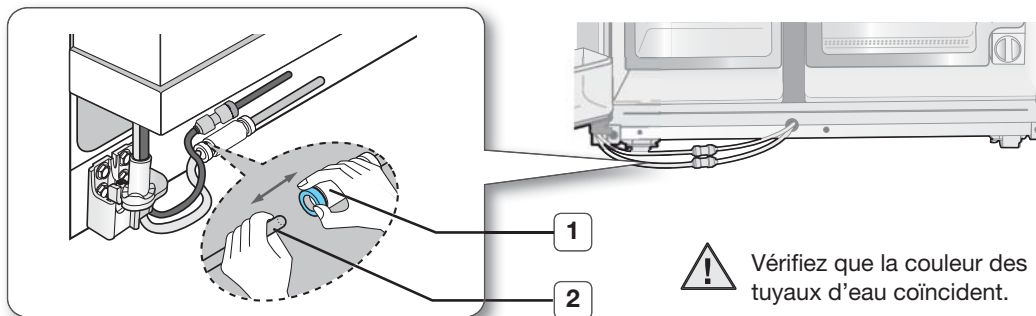

Raccordement du tuyau d'alimentation d'eau

1. Le tuyau d'eau doit être complètement inséré jusqu'à la marque afin d'empêcher toute fuite d'eau du distributeur.
2. Insérez les 2 clips fournis et vérifiez que chaque clip est bien fixé sur le tuyau. Ces clips sont uniquement destinés pour la réinstallation de la porte.

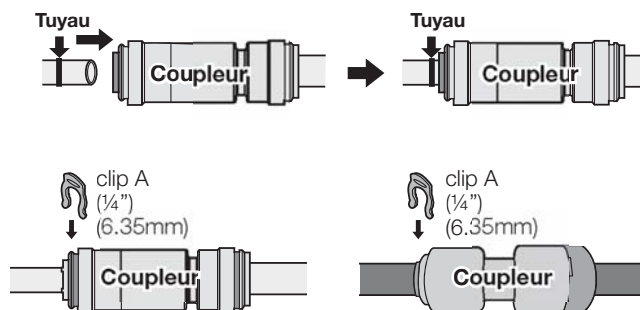

-  Le tuyau d'eau doit être complètement inséré jusqu'à la marque afin d'empêcher toute fuite d'eau du distributeur.

Retrait de la porte du congélateur

Prenons d'abord note de quelques éléments.

- Assurez-vous d'avoir soulevé la porte vers le haut afin de ne pas plier ni casser les gonds.
- Veillez à ne pas pincer le tuyau d'eau ni le faisceau électrique dans la porte.
- Posez les portes sur une surface protégée afin d'éviter toute rayure ou tout dommage.

1. Lorsque la porte du congélateur est fermée, retirez le cache-gond supérieur **1** à l'aide d'un tournevis, puis débranchez les fils **2**.

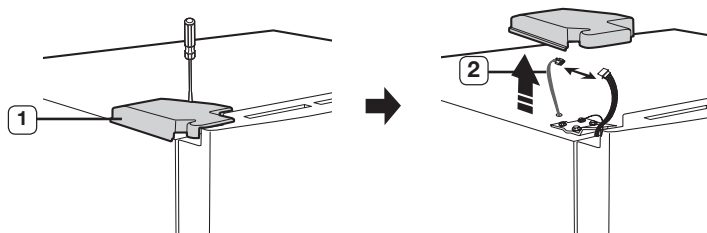

2. Retirez les boulons des gonds **3** avec une clé de 10mm et une vis de terre **4** que vous tournez dans le sens inverse des aiguilles d'une montre, puis retirez le gond supérieur **5** dans le sens des flèches. Veillez à ce que la porte ne tombe pas sur vous lorsque vous l'enlevez.

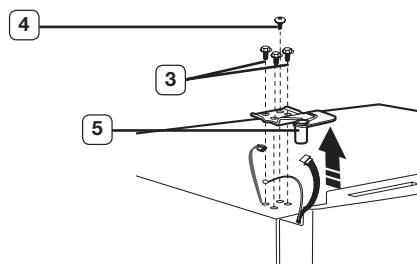

3. Ouvrez la porte du congélateur avant de la soulever. Retirez la porte du gond inférieur **6** en soulevant doucement la porte **7**.

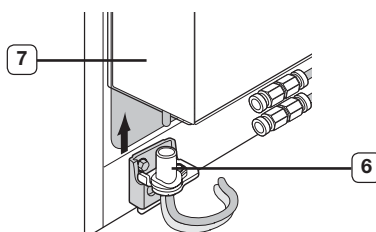

4. Retirez le gond inférieur **8** de son support **9** en soulevant le gond inférieur en suivant la direction de la flèche.

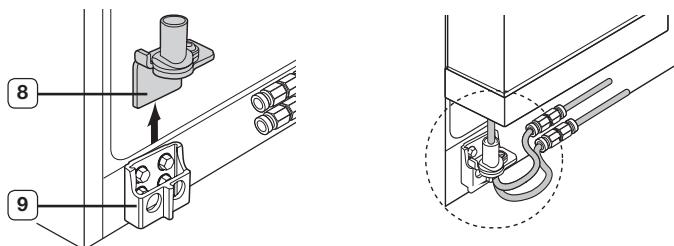

Assurez-vous que le tuyau d'eau est bien placé sur le gond inférieur avant de l'assembler.

Remettre les portes du congélateur



Pour remettre les portes du congélateur, remettez toutes les pièces dans l'ordre inverse.

installation de votre réfrigérateur à compartiments juxtaposés

INSTALLATION DU REFRIGERATEUR (SUITE)

Retrait de la porte du réfrigérateur

1. Lorsque la porte est fermée, retirez le cache-gond supérieur **1** à l'aide d'un tournevis.

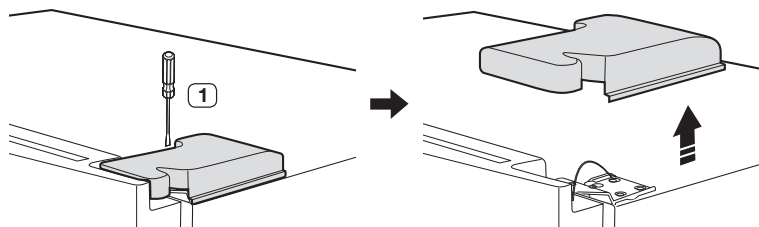

2. Retirez les boulons des gonds **2** avec une clé de 10 mm et une vis de terre **3** que vous tournez dans le sens inverse des aiguilles d'une montre, puis retirez le gond supérieur **4** dans le sens des flèches. Veillez à ce que la porte ne tombe pas sur vous lorsque vous l'enlevez.

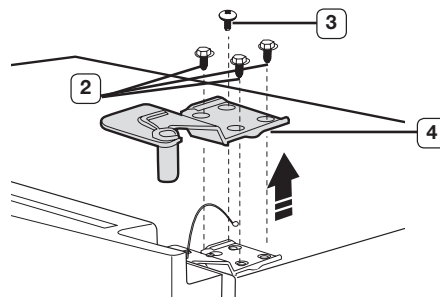

Ne retirez pas le capteur installé sur le cache-gond supérieur droit.

3. Retirez la porte du gond inférieur **6** en soulevant la porte **7**.

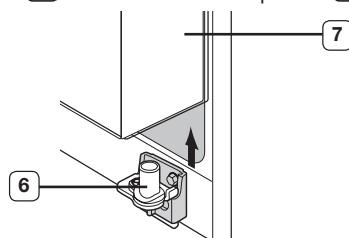

4. Retirez le gond inférieur **8** de son support **9** en soulevant le gond inférieur en suivant la direction de la flèche.

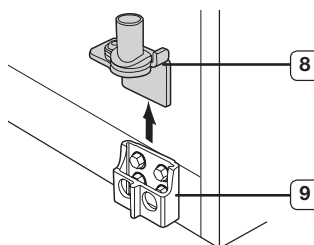

Remettre la porte du réfrigérateur



Pour remettre les portes du réfrigérateur, remettez toutes les pièces dans l'ordre inverse.

CALAGE DU REFRIGERATEUR

Maintenant que les portes sont de nouveau sur votre réfrigérateur, assurez-vous que votre réfrigérateur est à niveau afin d'effectuer vos derniers réglages. Si le réfrigérateur n'est pas à niveau, les portes ne pourront pas être parfaitement droites.

 L'avant du réfrigérateur est également réglable.

Avant de caler votre réfrigérateur, retirez le cache des pieds avant

Ouvrez les portes du congélateur et du réfrigérateur, puis retirez le cache des pieds avant en tournant les trois vis dans le sens inverse des aiguilles d'une montre.

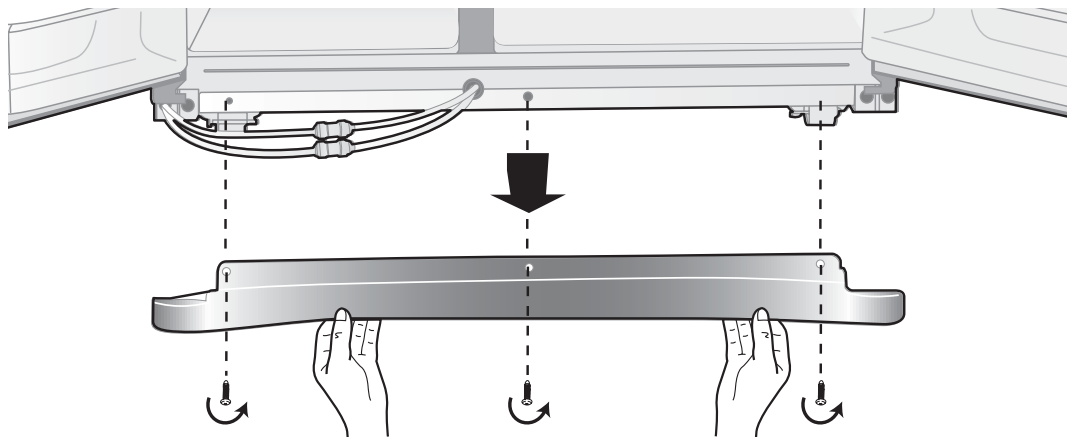

Lorsque la partie congélateur est en-dessous de la partie réfrigérateur

Insérez un tournevis plat dans la fente du pied du congélateur, puis tournez dans le sens des aiguilles d'une montre.

Lorsque la partie réfrigérateur est en-dessous de la partie congélateur

Insérez un tournevis plat dans la fente du pied du réfrigérateur, puis tournez dans le sens des aiguilles d'une montre.

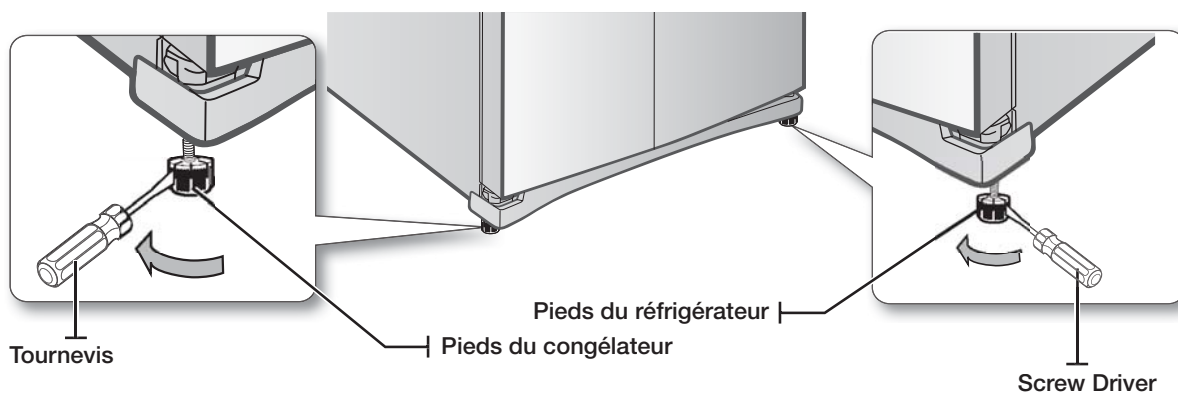

 Référez-vous à la prochaine section pour effectuer les petits derniers réglages des portes.

installation de votre réfrigérateur à compartiments juxtaposés

DERNIERS REGLAGES DES PORTES

Notez qu'un réfrigérateur à niveau est nécessaire pour que les portes soient parfaitement droites. Si vous avez besoin d'aide, relisez la section précédente sur le calage du réfrigérateur.

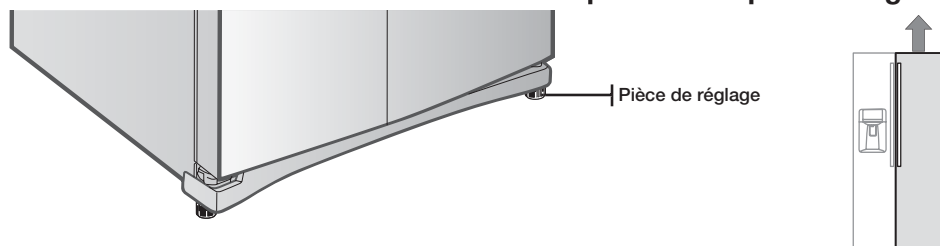

Lorsque la porte du congélateur est plus haute que le réfrigérateur



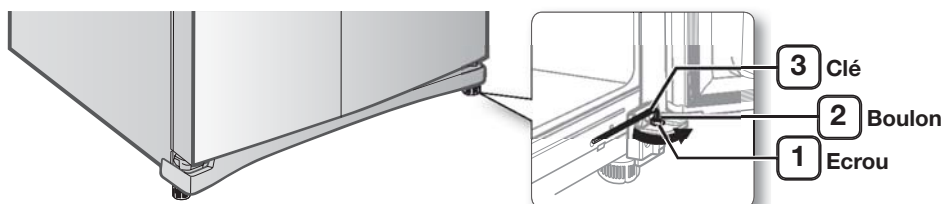

Ouvrez les portes et réglez-les, une à la fois, comme suit:

1. Dévissez l'écrou **1** du gond inférieur jusqu'à ce qu'il atteigne la partie supérieure du boulon **2**.



-  Lorsque vous desserrez l'écrou **1**, assurez-vous d'utiliser la clé hexagonale fournie **3** pour dévisser le boulon **2** dans le sens inverse  des aiguilles d'une montre. Vous devriez ensuite être capable de dévisser le boulon **1** avec vos doigts.

2. Réglez la différence de hauteur entre les portes en tournant le boulon **2** dans le sens des aiguilles d'une montre  ou dans le sens inverse des aiguilles d'une montre .

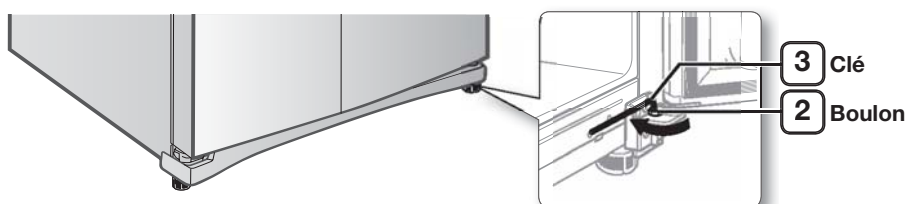

-  Lorsque vous tournez dans le sens des aiguilles d'une montre , la porte se déplacera vers le haut.

3. Après avoir réglé les portes, tournez l'écrou dans **1** le sens des aiguilles d'une montre  jusqu'à ce qu'il atteigne la partie inférieure, puis resserrez-le à l'aide de la clé **3** pour remettre l'écrou en place **1**.

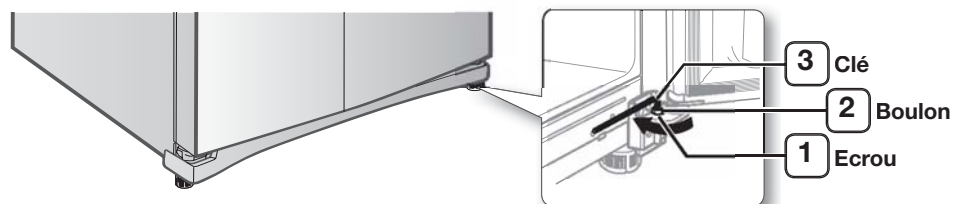

-  Si vous ne fixez pas solidement l'écrou, le boulon risque de partir.

VERIFICATION DU DISTRIBUTEUR D'EAU

Un distributeur d'eau est une des caractéristiques les plus utiles de votre nouveau réfrigérateur Samsung. Pour une santé plus saine, le filtre à eau Samsung retire les particules indésirables de l'eau. Cependant, il ne stérilise pas et ne détruit pas les microorganismes. Pour cela, il vous faudra acheter un système de purification de l'eau.

Afin que l'appareil à glaçons fonctionne correctement, une pression de l'eau de 20~125 psi (livre par pouce carré) est requise. Dans des conditions normales, un gobelet de 170 cc (5,75 oz.) peut être rempli en 10 secondes.

Si le réfrigérateur est installé dans un endroit où la pression de l'eau est faible (moins de 20 psi), vous pouvez installer une pompe de surpression pour compenser cette faiblesse de pression.

Après avoir installé le tuyau d'eau, assurez-vous que le réservoir d'eau à l'intérieur du réfrigérateur est bien rempli. Pour cela, appuyez sur le levier du distributeur d'eau jusqu'à ce que l'eau s'écoule de la sortie d'eau.

 Des kits d'installation de conduit d'eau sont vendus séparément chez votre détaillant. Nous vous recommandons d'utiliser un kit d'alimentation en eau contenant des tuyau en cuivre.

Raccordement au tuyau d'alimentation en eau

1. Coupez d'abord l'alimentation générale en eau.
2. Localisez le tuyau d'eau froide et potable la plus proche.
3. Une fois l'installation de l'alimentation en eau terminée (tuyau d'eau et filtre), rallumez votre alimentation générale en eau et videz 3 gallons (environ 6 minutes) dans un seau pour nettoyer et amorcer le filtre à eau.

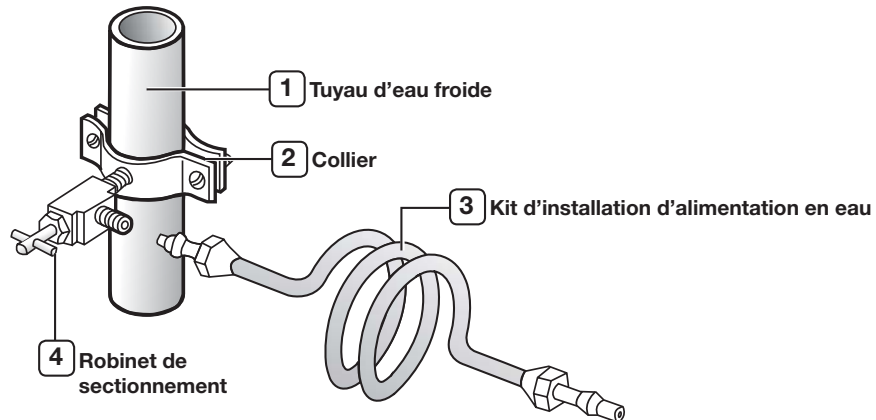

Installation de votre réfrigérateur à compartiments juxtaposés

INSTALLATION DU TUYAU DU DISTRIBUTEUR D'EAU

Raccordement du tuyau d'eau au réfrigérateur

Il vous faut acheter d'autres éléments pour terminer ce raccordement.

Vous pouvez trouver ces articles vendus dans un kit dans votre magasin de bricolage le plus proche.

- Ecrou de compression de 1/4" • tuyau en plastique
- tuyau en cuivre • virole

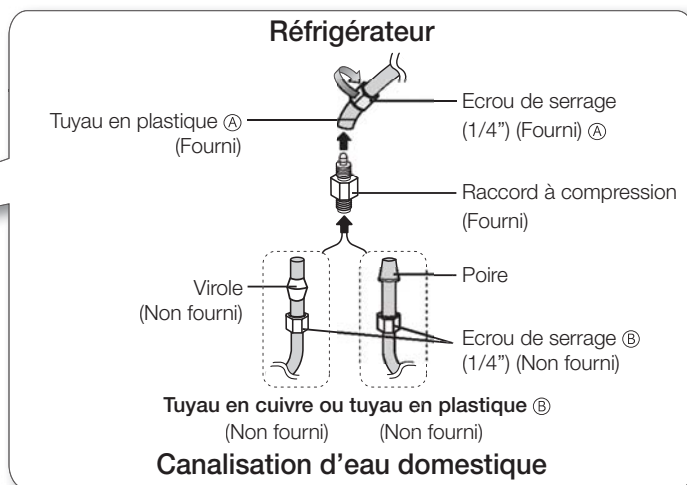
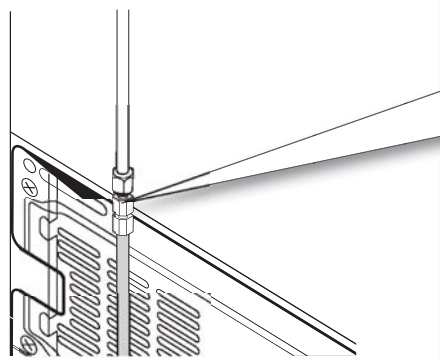

1. Faites passer l'écrou de compression (A) à travers le tuyau en plastique fourni (A).
2. Serrez l'écrou de compression (A) sur le joint de compression de 1/4".
 - Si vous utilisez un tuyau en cuivre, faites glisser l'écrou de compression (B) (non fourni) et la virole (non fournie) sur le tuyau en cuivre (non fourni) comme indiqué.
 - Si vous utilisez un tuyau en plastique (B), insérez l'extrémité moulée (poire) du tuyau en plastique (B) dans le joint de compression.



Ne l'utilisez pas sans la partie moulée (poire) du tuyau en plastique (B).

3. Serrez l'écrou de compression (B) sur le joint de compression. Ne serrez pas trop l'écrou de compression (B).
4. Allumez l'eau pour vérifier s'il n'y a pas de fuite.



Ne raccordez le tuyau d'eau qu'à une source d'eau potable.

Si vous devez réparer ou remplacer le tuyau d'eau, coupez 1/4" du tuyau en plastique pour vous assurer d'avoir un raccordement bien ajusté et sans fuite.

Lors de l'utilisation d'un cordon d'alimentation

Afin d'empêcher tout endommagement du cordon d'alimentation, après avoir installé le produit, installez le cordon d'alimentation restant dans le couvercle de l'unité et fixez-le.

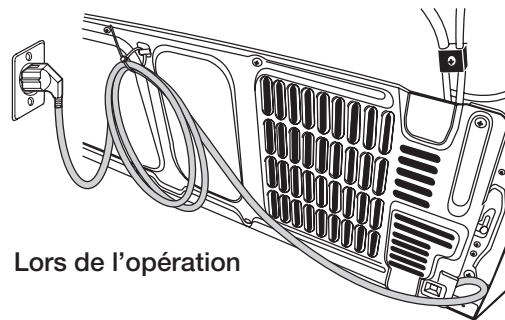
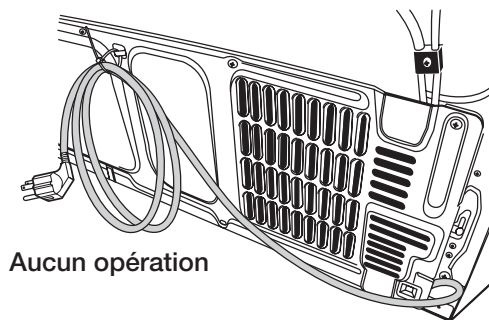

Elimination des résidus dans le tuyau d'alimentation en eau après avoir installé le filtre

1. Allumez l'alimentation générale en eau.
2. Appuyez sur le bouton **Water** et appuyez sur le levier du distributeur. Référez-vous à "Vérification du panneau de commandes" (page 22).
3. Tirez 3 gallons d'eau via le filtre avant de l'utiliser.
(soit environ 6 minutes.)
Cela nettoiera le système d'alimentation en eau et éliminera l'air des tuyaux.
4. A certains endroits, il peut être nécessaire de tirer plus d'eau.
5. Ouvrez la porte du réfrigérateur et assurez-vous qu'il n'y a pas de fuite d'eau provenant du filtre.

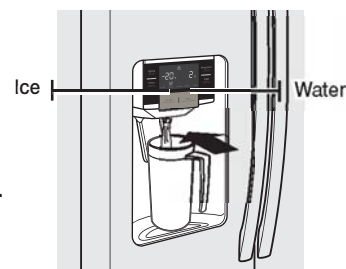

-  L'installation d'une nouvelle cartouche du filtre peut entraîner un bref jaillissement d'eau du distributeur. Cela est dû à l'air entré dans les tuyaux. Cela ne pose aucun problème de fonctionnement.

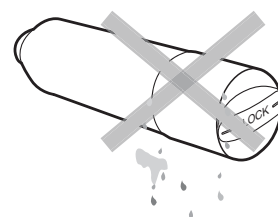

Vérifiez la quantité d'eau de l'appareil à glaçons

1. Soulevez le couvercle de la machine à glaçons et tirez-le doucement.
2. Lorsque vous appuyez sur le bouton test pendant 3 secondes, le bac à glaçons est rempli d'eau provenant du robinet. Vérifiez que la quantité d'eau est correcte (voir Illustration ci-dessous).

Si le niveau d'eau est trop bas, les glaçons seront petits. Il s'agit d'un problème de pression d'eau à l'intérieur des tuyaux d'eau principaux, et non du réfrigérateur.

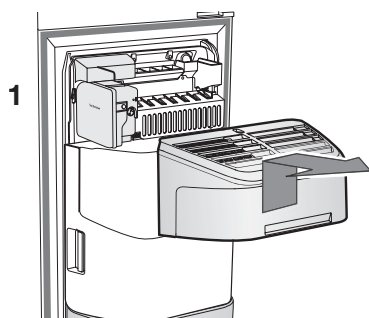

Machine à glaçons

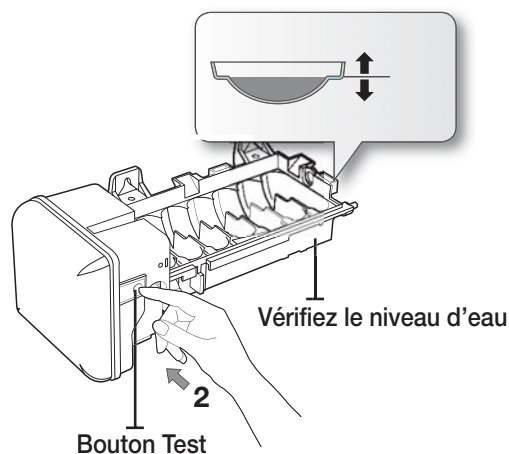

- Cela peut prendre un peu de temps avant d'obtenir la quantité d'eau que vous souhaitez.
- N'appuyez pas le bouton test de manière continue lorsque le chariot est rempli de glaçons ou d'eau.
L'eau peut déborder ou les glaçons se coincer.
- Lorsque le bac n'est pas installé, le distributeur de glaçons ne fonctionne pas.
- Lorsque ICE OFF clignote sur le panneau d'affichage, réinsérez le bac et/ou assurez-vous qu'il est bien installé.

fonctionnement de votre réfrigérateur à compartiments juxtaposés

VERIFICATION DU PANNEAU DE COMMANDES



1 Lighting	Appuyez sur le bouton Lighting pour allumer la lampe LED du distributeur.
2 Freezer (Hold 3 sec for Power Freeze)	Appuyez sur le bouton Freezer pour régler la température du congélateur entre froid et plus froid. Appuyez sur le bouton Freezer et maintenez-le enfoncé 3 secondes pour activer la fonction d'allumage du congélateur qui accélère le processus de givrage du congélateur.
3 Ice Type (Hold 3 sec for Ice Off)	Appuyez sur le bouton Ice Type pour obtenir des glaçons du distributeur. Appuyez sur le bouton Ice Type pour sélectionner des glaçons en cube ou de la glace pilée. Appuyez sur le bouton Ice Type 3 secondes pour éteindre la fonction glaçons.
4 Water (Hold 3 sec for Filter Reset)	Appuyez sur le bouton Water pour obtenir de l'eau du distributeur. Appuyez sur le bouton Water et maintenez-le enfoncé 3 secondes pour changer le filtre et réinitialiser la programmation du changement de filtre.
5 Fridge (Hold 3 sec for Power Cool)	Appuyez sur le bouton Fridge pour régler la température du réfrigérateur entre froid et plus froid. Appuyez sur le bouton Fridge et maintenez-le enfoncé 3 secondes pour activer la fonction Refroidissement qui accélère le processus de refroidissement dans le réfrigérateur.
6 Energy Saver (Hold 3 sec for Child Lock)	Pour une meilleure efficacité énergétique, appuyez sur le bouton Energy Saver . Si de la condensation se forme sur les portes, éteignez la fonction Economiseur d'énergie. Si vous appuyez sur le bouton Energy Saver et si vous le maintenez enfoncé 3 secondes, tous les boutons seront verrouiller et le distributeur ne fonctionnera pas.

 Pour désactiver les fonctions secondaires (comme Congélation, Pas de glaçon, Refroidissement et Sécurité enfant), appuyez de nouveau sur le bouton correspondant et maintenez 3 secondes.

UTILISATION DU PANNEAU DE COMMANDES

Congélateur / Réfrigérateur (Réglage de la température)

Appuyez sur le bouton **Freezer** ou **Fridge** jusqu'à obtention de la température souhaitée.

Pour baisser la température, appuyez sur le bouton **Freezer** ou **Fridge** jusqu'à ce que plus de voyants LED s'allument (plus froid).

Pour augmenter la température, appuyez sur le bouton **Freezer** ou **Fridge** jusqu'à ce que moins de voyants LED s'allument (froid).

Chaque fois que vous appuyez sur le bouton **Freezer** ou **Fridge**, l'indicateur de températures changera comme suit.

• Congélateur

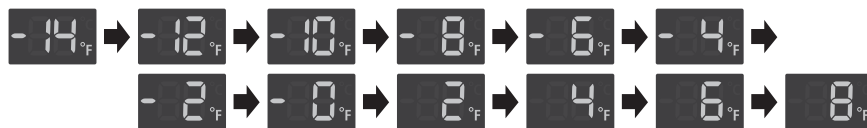

• Réfrigérateur



Eclairage

Cette icône s'allumera lorsque vous activez la fonction Eclairage. Dans ce cas, la lumière du distributeur (sous l'affichage) sera constamment allumée. Si vous souhaitez que la lumière du distributeur ne s'allume que lorsque vous utilisez le distributeur, éteignez la fonction Eclairage en appuyant sur le bouton **Lighting**.

Congélation

Cette icône s'allumera lorsque vous activez la fonction Congélation. La fonction Congélation génère de l'air froid continuellement pendant 72 heures et refroidit plus rapidement le réfrigérateur. Cette fonction est utile lorsque vous souhaitez faire des glaçons ou de la glace plus rapidement. Lorsque vous en avez suffisamment, appuyez de nouveau sur le bouton **Freezer** et maintenez-le (3 s pour la fonction Congélation) pour annuler la fonction Congélation.

 Lorsque vous utilisez cette fonction la consommation d'énergie du réfrigérateur peut augmenter. N'oubliez pas de l'éteindre lorsque vous n'en avez plus besoin et de retourner au réglage normal des températures.

Sécurité enfant

Cette icône s'allumera lorsque vous activez la fonction Sécurité enfant. Dans ce cas, vous ne pourrez pas utiliser le panneau de commandes. Si vous appuyez de nouveau sur le bouton **Energy Saver** et si vous le maintenez (3 s pour la sécurité enfant), vous serez en mesure d'utiliser de nouveau le panneau de commandes.

Refroidissement

Cette icône s'allumera lorsque vous activez la fonction Refroidissement. La fonction Refroidissement est très pratique pour refroidir rapidement le réfrigérateur. Si vous activez le fonction Refroidissement, la température du réfrigérateur diminuera pendant environ 2 heures et demie.

Economiseur d'énergie

Cette icône s'allumera lorsque vous activez la fonction Economiseur d'énergie. Cette fonction d'Economiseur d'énergie est automatiquement activée lorsque votre réfrigérateur est branché. Si de la condensation se forme sur les portes, éteignez la fonction Economiseur d'énergie.

 Dans certains endroits, des gouttes d'eau peuvent apparaître sur la porte. Dans ce cas, il est recommandé d'éteindre la fonction Economiseur d'énergie.

fonctionnement de votre réfrigérateur à compartiments juxtaposés

UTILISATION DU PANNEAU DE COMMANDES (SUITE)

Indicateur du filtre

Lorsque l'indicateur du filtre devient rouge, il est temps de changer de filtre. Cela se produit généralement tous les 6 mois.

L'indicateur du filtre sera bleu lorsque vous venez d'insérer le filtre à eau.

L'indicateur de filtre sera violet lorsque vous aurez utilisé le filtre pendant 5 mois.

L'indicateur de filtre sera rouge lorsque vous aurez utilisé le filtre pendant 6 mois.

Eau

Cette icône s'allumera lorsque vous activez la fonction Eau.

Glaçons , Glace pilée

Optez pour des glaçons ou de la glace pilée en sélectionnant votre préférence sur le panneau de commandes digital, le voyant **Ice Type** indique le type de glaçons actuellement sélectionné.

Pas de glaçon

Cette icône s'allumera lorsque vous activez la fonction Pas de glaçon. Dans ce cas, aucun glaçon n'est produit.

Annulation du mode Refroidissement Off (Changement d'indicateur Congélateur / Réfrigérateur / Température)



La fonction Refroidissement Off est la présentation en magasin et permet au réfrigérateur de ne pas générer de froid. (Uniquement pour les produits vendus aux U.S. A.)



En cas de mode Refroidissement Off, le réfrigérateur donne l'impression de fonctionner mais il ne fait pas de froid.

Pour annuler ce mode, appuyez sur le bouton **Lighting** et sur le bouton **Freezer** en même temps et maintenez-les enfoncés pendant 3 secondes jusqu'au "Ding-dong".

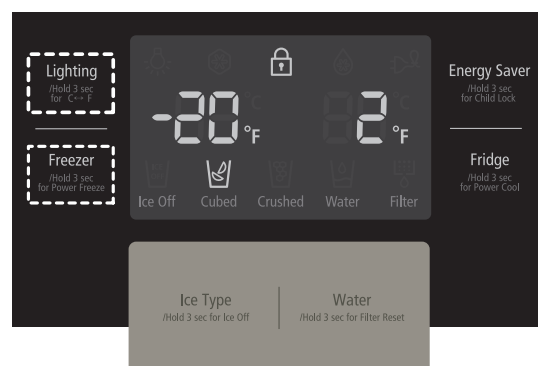

UTILISATION DU DISTRIBUTEUR DE GLAÇONS ET D'EAU FROIDE

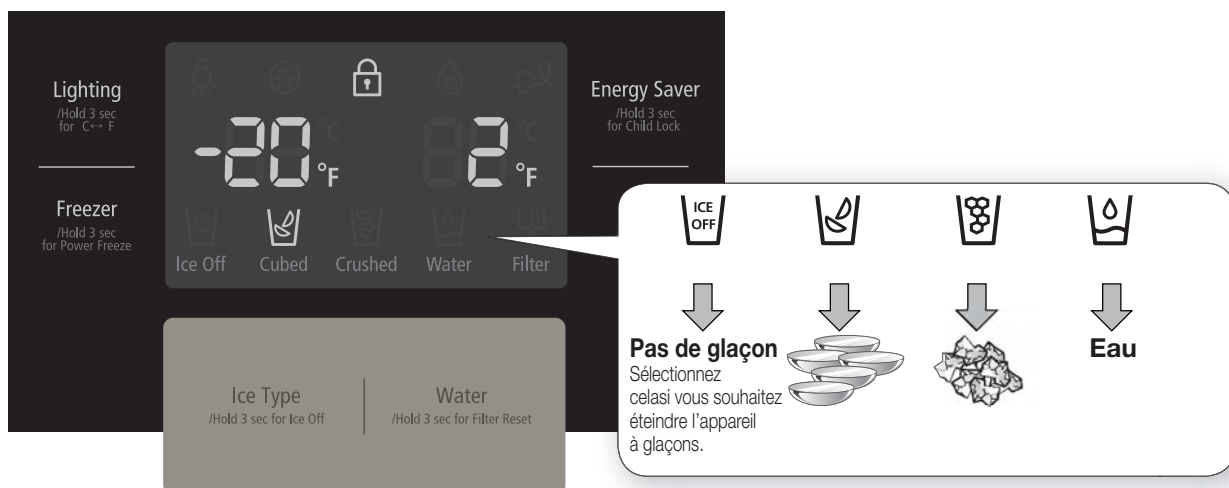

Utilisation du distributeur d'eau

Appuyez sur le bouton **Water** du panneau de commandes. Placez un verre sous la sortie d'eau et appuyez de nouveau sur le levier du distributeur jusqu'au clic. Assurez-vous que le verre doit bien être aligné avec le distributeur pour éviter que l'eau ne tombe à côté.

Pour avoir de l'eau froide

- L'eau du distributeur est froide mais pas glacée
- Si vous souhaitez de l'eau plus froide avec des glaçons, versez d'abord les glaçons dans votre verre puis remplissez-le avec de l'eau, cela empêche l'eau de déborder.

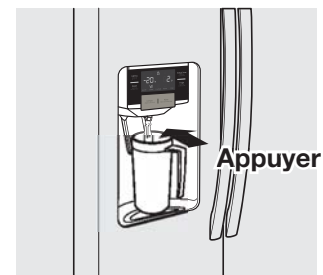

Utilisation du distributeur de glaçons

Appuyez sur le bouton **Ice Type** pour sélectionner le type de glaçons que vous souhaitez. Placez votre verre en dessous de la sortie des glaçons et appuyez doucement sur le levier du distributeur. Assurez-vous que le verre soit bien aligné avec le distributeur pour éviter que les glaçons ne tombent à côté. Lorsque l'option glaçons est sélectionnée après la fonction glace pilée, un peu de glace pilée peut être produite.

fonctionnement de votre réfrigérateur à compartiments juxtaposés

CONSERVATION DE LA NOURRITURE

Le réfrigérateur à compartiments juxtaposés Samsung a été conçu pour vous offrir un maximum d'espace et de fonctions. Voici quelques compartiments personnalisés que nous avons inventés pour conserver votre nourriture plus fraîche et plus longtemps. N'oubliez pas que pour éviter toute odeur dans les glaçons, la nourriture doit être bien emballée dans des récipients aussi hermétiques que possible.

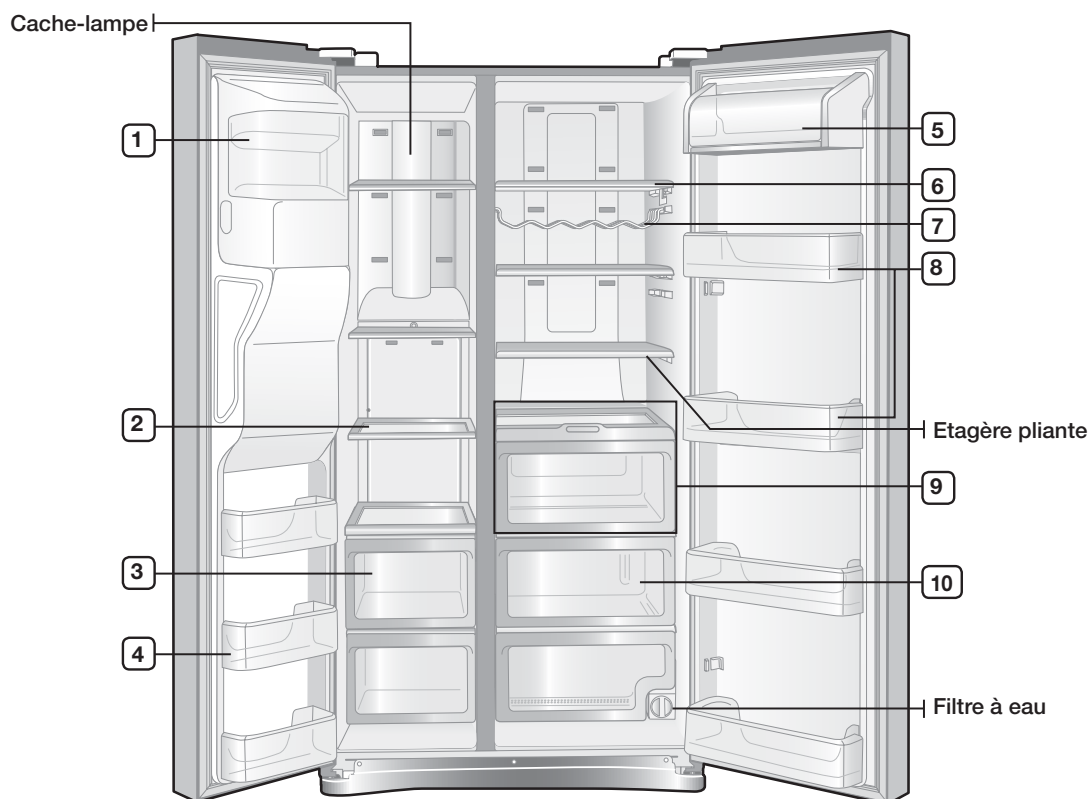

Les présentes instructions concernant divers modèles, votre réfrigérateur peut être légèrement différent de celui décrit dans ce manuel.

1 Bac de la machine à glaçons	<ul style="list-style-type: none"> Conçu pour facilement conserver beaucoup de glaçons.  <p>Ne mettez pas vos doigts, vos mains ou tout autre objet sous la cascade des glaçons ou dans le bac de la machine à glaçons. Cela peut entraîner une blessure ou un endommagement du matériel.</p>
2 Compartiments de porte	Peuvent être utilisés pour les petits sachets d'aliments surgelés.
3 Etagères	Permet de conserver tout type d'aliments surgelés.
4 Tiroirs	Permettent de conserver de la viande et des aliments secs. Les aliments conservés doivent être bien emballés dans de l'aluminium ou dans des récipients adéquats.
5 Compartiment laitier	Peut être utilisé pour conserver les petits produits laitiers comme le beurre, la margarine, les yaourts ou les pots de crème.
6 Etagère en verre	Elle est conçue anti-casse. Elle permet de conserver des aliments et des boissons. Des traces circulaire sur la surface du verre sont un phénomène normal et peuvent généralement être essuyées à l'aide d'un chiffon humide.
7 Porte-bouteilles	Permet de conserver tout l'arôme du vin en octroyant le meilleur emplacement de conservation des bouteilles.
8 Compartiment de porte	Conçu pour conserver des grands articles, comme des bouteilles de lait, ou autres grandes bouteilles ou grands contenants.
9 Coolselect Zone™ (RS267)	Aide à conserver le goût et à prolonger la fraîcheur des aliments. Utilisez-le pour conserver le fromage, ma viande, le poisson ou tout autre aliment consommé régulièrement.
10 Bac à légumes	Utiles pour conserver la fraîcheur de vos fruits et légumes.



Les bouteilles doivent être conservées bien serrées les unes contre les autres afin qu'elles ne tombent pas lorsque vous ouvrez la porte du réfrigérateur.



- Si vous prévoyez de partir pendant un moment, videz le réfrigérateur et éteignez-le. Essayez le surplus d'humidité à l'intérieur de l'appareil et laissez les portes ouvertes. Cela empêche toute odeur et toute moisissure de se développer.
- Si le réfrigérateur n'est pas utilisé pendant un long moment, débranchez-le.
 - Une détérioration de l'isolation du câble d'alimentation peut causer un incendie.

le nettoyage et l'entretien de votre réfrigérateur à compartiments juxtaposés

RETRAIT DES ACCESSOIRES DU CONGELATEUR/REFRIGERATEUR

1. Compartiment de la porte / Compartiment laitier

Tenez fermement le compartiment de la porte avec vos deux mains et soulevez-le doucement pour retirer le compartiment de la porte.

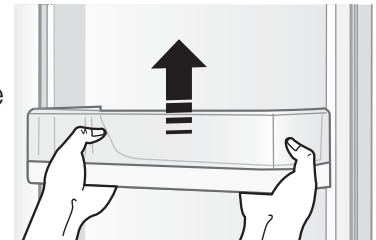

2. Étagères (Congélateur / Réfrigérateur)

Retirez l'étagère en retirant l'étagère du point d'ancrage comme indiqué sur l'image de droite. Puis retirez-la en la soulevant.

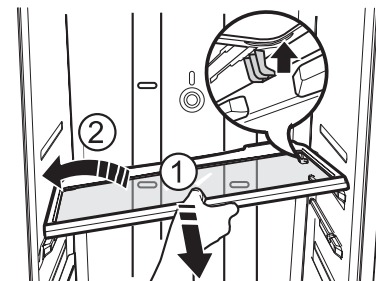

3. Tiroir

Tirez complètement les tiroirs et soulevez-les pour les retirer. (Bac/Bac à légumes)

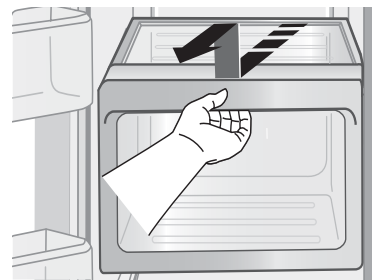

4. Bac à glaçons (Congélateur)

Retirez le bac à glaçons en le soulevant et en le retirant doucement.

- Saisissez les poignées comme indiqué sur le schéma
- Soulevez doucement la partie inférieure
- Retirez doucement le bac à glaçons

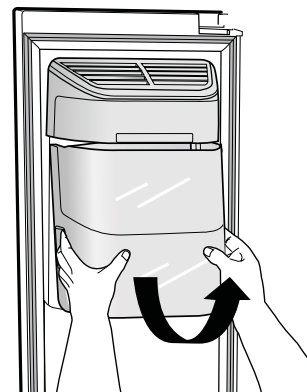

NETTOYAGE DU REFRIGERATEUR

Cela permet de prolonger la vie de votre réfrigérateur à compartiments juxtaposés Samsung et à empêcher tout développement d'odeur et de germes.

Nettoyage de l'intérieur

Nettoyez les parois intérieures et les accessoires avec un détergent doux puis essuyez-les à l'aide d'un chiffon doux et humide. Vous pouvez retirer les étagères et les tiroirs pour laver plus en profondeur. Assurez-vous de bien les sécher avant de les remettre en place.

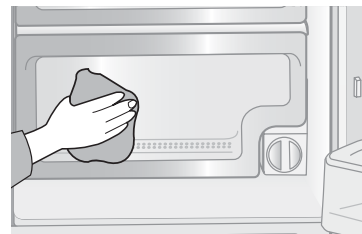

Nettoyage de l'extérieur

Essuyez le panneau de commandes à l'aide d'un chiffon doux et propre. (notamment la partie supérieure du panneau digital). Vaporisez un peu d'eau sur un chiffon au lieu de directement vaporiser l'eau sur la surface du réfrigérateur. Cela permet une bonne répartition de l'humidité sur la surface. Les portes, les poignées et la surface de la caisse doivent être nettoyées avec un détergent doux puis essuyez-les à l'aide d'un chiffon doux. Pour conserver une belle apparence de votre appareil, l'extérieur doit être poli une ou deux fois par an.

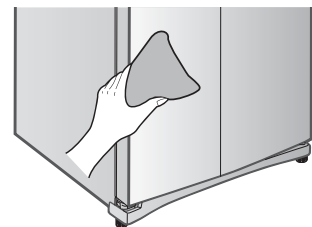

N'utilisez pas de benzène, de diluant ou de Clorox™ pour le nettoyage. Cela peut endommager la surface de l'appareil et provoquer un incendie.

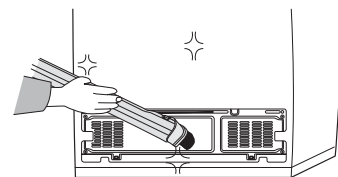

Nettoyage des joints de portes

Si le joint de la porte est sale, la porte peut ne pas se fermer correctement, et le réfrigérateur risque alors de ne pas fonctionner correctement. Gardez les joints propres en nettoyant les portes avec un détergent doux et un chiffon humide.

Essuyez-les avec un chiffon doux et propre.

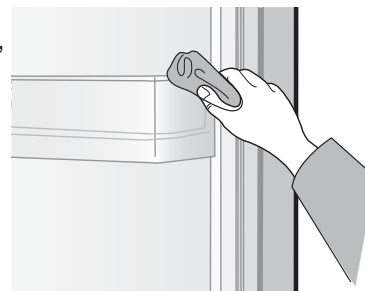

Ne vaporisez pas d'eau sur le réfrigérateur lorsqu'il est branché, cela peut entraîner un choc électrique. Ne nettoyez pas le réfrigérateur avec du benzène, du diluant ou un détergent automobile, cela peut causer un incendie.

Changement de l'éclairage LED



Ne démontez pas ou ne remplacez pas l'éclairage LED. Pour changer l'éclairage LED contactez le centre de services Samsung.

le nettoyage et l'entretien de votre réfrigérateur à compartiments juxtaposés

CHANGEMENT DU FILTRE A EAU

 Si l'indicateur du filtre à eau est rouge, le filtrage risque d'être moins efficace. Vous devez alors changer le filtre à eau. Le filtre à eau se trouve en bas à droite du réfrigérateur.

1. Tournez le filtre à eau à 90° dans le sens inverse des aiguilles d'une montre.

 - Pour changer le filtre à eau plus facilement, coupez le robinet d'eau.
- Parfois, il est difficile de démonter le filtre à eau en raison des impuretés de l'eau. Dans ce cas, mettez la grille du filtre à eau et tirez fort.
- Lorsque vous tirez le filtre à eau, un peu d'eau peut fuir. Cela est normal.

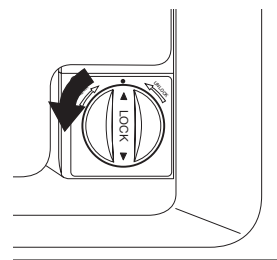

2. Retirez le filtre à eau de son encastrement.

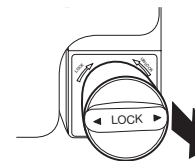

3. Insérez un nouveau filtre à eau dans l'encastrement.

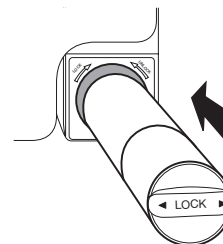

4. Tournez le nouveau filtre à eau à 90° dans le sens des aiguilles d'une montre

 Lorsque de l'eau fuit durant le démontage du filtre à eau, essuyez à l'aide d'un chiffon sec.

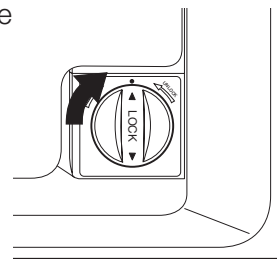

5. Après avoir changé le filtre à eau, appuyez sur le bouton **Water** sur le panneau pendant 3 secondes et attendez qu'il devienne bleu.

DEPANNAGE

PROBLEME	SOLUTION
Le réfrigérateur ne fonctionne pas du tout ou n'est pas assez froid.	<ul style="list-style-type: none"> • Vérifiez qu'il soit bien branché. • La commande de températures de l'affichage indique-t-elle la bonne température? Essayez de baisser la température. • Le réfrigérateur est-il exposé à la lumière directe du soleil ou à proximité d'une source de chaleur? • L'arrière du réfrigérateur est-il trop proche du mur, et par conséquent empêche-t-il l'air de circuler? • Vérifiez que la fonction Refroidissement Off n'est pas sur On. Si l'indicateur de température du congélateur/réfrigérateur change, référez-vous à la page 24 pour annuler la fonction Refroidissement Off.
Les aliments du réfrigérateur sont gelés.	<ul style="list-style-type: none"> • La commande de températures de l'affichage indique-t-elle la bonne température? Essayez de baisser la température. • La température de la pièce est-elle très basse? • Conservez-vous les aliments avec un grand contenu d'eau dans la partie la plus froide du réfrigérateur?
Vous entendez du bruit ou un son inhabituel.	<ul style="list-style-type: none"> • Vérifiez que le réfrigérateur est bien à niveau et bien stable. • L'arrière du réfrigérateur est-il trop proche du mur, et par conséquent empêche-t-il l'air de circuler? • Quelque chose est-il tombé derrière ou sous le réfrigérateur? • Un son de "tic-tac" se fait entendre à l'intérieur du réfrigérateur. Cela est normal et est dû au fait que divers accessoires se contractent et se dilatent en fonction de la température intérieure du réfrigérateur.
Les coins avant de l'appareil sont chaud et de la condensation se forme.	<ul style="list-style-type: none"> • La chaleur est normal car des 'anti-condensateurs' sont installés sur les coins avant du réfrigérateur afin d'empêcher toute condensation. • La porte du réfrigérateur est-elle entrouverte? De la condensation peut se former si vous laissez la porte ouverte un long moment.
Les glaçons ne tombent pas.	<ul style="list-style-type: none"> • Avez-vous attendu 12 heures après avoir installé l'alimentation en eau avant de faire les glaçons? • Le tuyau d'eau et le robinet de sectionnement sont-ils raccordés? • Avez-vous arrêté manuellement la fonction glaçons? Assurez-vous que le Type de glaçons est paramétré sur glaçons ou glace pilée. • Y-a-t-il de la glace bloquée dans le bac de l'appareil à glaçons? • La température du congélateur est-elle trop élevée? Essayez de baisser la température du congélateur.
Vous entendez l'eau dégager des bulles dans le réfrigérateur.	<ul style="list-style-type: none"> • Cela est normal. Cela est dû au liquide réfrigérant qui circule dans le réfrigérateur.
Une mauvaise odeur s'est installée dans le réfrigérateur.	<ul style="list-style-type: none"> • Y-a-t-il un aliment périmé? • Assurez-vous que les aliments à forte odeur (par exemple, le poisson) est bien emballé dans un récipient hermétique. • Nettoyez régulièrement votre congélateur et jetez tout aliment périmé ou suspect.
Du givre se forme sur les parois du congélateur.	<ul style="list-style-type: none"> • La ventilation est-elle bloquée? Retirez toute obstruction afin que l'air puisse circuler librement. • Laissez suffisamment d'espace entre les aliments conservés afin de garantir une bonne circulation de l'air. • La porte du congélateur est-elle bien fermée?
Le distributeur d'eau ne fonctionne pas.	<ul style="list-style-type: none"> • Le tuyau d'eau et le robinet de sectionnement sont-ils raccordés? • Le tuyau d'eau est-il écrasé ou entortillé? Assurez-vous que le tuyau est bien dégagé et non obstrué. • Le réservoir d'eau a-t-il gelé en raison d'une température du réfrigérateur trop basse? Essayez de sélectionner un paramétrage plus chaud sur le panneau de commandes.

REFRIGERATEUR SAMSUNG (CAPACITE DE 26 PIEDS CUBE ET PLUS)

GARANTIE LIMITEE DE L'ACHETEUR ORIGINAL

Ce produit de marque, distribué par Samsung Electronics America, Inc. (Samsung) et livré dans un carton neuf et d'origine à l'acheteur original, est garanti par Samsung contre tout défaut matériel et de fabrication pour une période de garantie limitée de:

Un(1) an pour les pièces et le fonctionnement du réfrigérateur

Cinq (5) ans pour les pièces et le fonctionnement du système de réfrigération hermétique seulement*

(*Compresseur, évaporateur, condensateur, séchoir, tuyau de raccordement.)

Cette garantie limitée entre en vigueur le jour de l'achat par l'acheteur original, et uniquement valide sur les produits achetés et utilisés aux Etats-Unis. Pour bénéficier du service de garantie, l'acheteur doit contacter Samsung pour toute définition de problème et pour tout service de réparation. Le service de garantie peut uniquement être réalisé par un centre de services agréé Samsung. La facture originale et datée doit être présentée comme preuve d'achat à Samsung ou au service de service agréé Samsung.

Samsung réparera et remplacera toute pièce défectueuse, à notre discrétion ou gratuitement comme stipulé ici, avec des pièces neuves ou remises en état durant la période de garantie limitée indiquée ci-dessus.

Toute pièce et tout produit remplacé(e) devient la propriété de Samsung et doit être retourné(e) à Samsung. Le remplacement des pièces et des produits suppose la continuité de la garantie originale, ou quatre-vingt dix (90) jours, échéance la plus longue.

Des services à domicile seront fournis durant la période de garantie et soumis à la disponibilité à l'intérieur des Etats-Unis contigus. Les services à domicile ne sont pas disponibles dans toutes les régions. Pour bénéficier du service à domicile, le produit ne doit pas être obstrué et être accessible par le sol par les réparateurs. Si au cours d'une intervention à domicile, il n'est pas possible de procéder à la réparation, il peut être nécessaire que le produit soit emmener, réparer puis retourner. Si un service à domicile n'est pas disponible, Samsung peut, à sa discrétion, opter pour un mode de transport de son choix pour venir et se rendre au centre de service agréé Samsung. Sinon, le transport vers et du centre de service agréé Samsung sera de la responsabilité de l'acheteur.

Cette garantie limitée couvre les défauts de fabrication rencontrés dans une utilisation normale, non commerciale de ce produit, et ne s'applique à ce qui suit, dont, mais pas seulement : endommagement survenu au cours du transport, la livraison et l'installation, les applications et utilisations pour lesquelles ce produit n'a pas été conçu, un produit ou un numéro de série modifié, un endommagement esthétique ou de la finition extérieure, des accidents, des abus, de la négligence, un incendie, une inondation, un orage ou autres catastrophes naturelles, l'utilisation des produits, équipements, systèmes, utilitaires, services, pièces, fournitures, accessoires, applications, installations, réparations, plomberie externe, fuites, câblage externe, disjoncteurs, fusibles ou connecteurs non fournis et non autorisés par Samsung, ou qui a endommagé ce produit ou qui se traduit par des problèmes de réparation, une tension électrique incorrecte, des fluctuations et des coupures de courant, des réglages effectués par le client et le non-respect des présentes consignes d'utilisation, de nettoyage, d'entretien et de consignes liées à l'environnement couvertes et prescrites dans le présent guide d'utilisation, la perte d'aliments périmés, les consommables dont les filtres et les ampoules.

IL N'EXISTE AUCUNE GARANTIE EXPRESSE AUTRE QUE CELLES MENTIONNEES ET DECRITES CI-DESSUS, ET AUCUNE GARANTIE EXPRESSE OU IMPLICITES, DONT, MAIS PAS SEULEMENT, TOUTE GARANTIE IMPLICITE DE MARCHANDISES OU DE SANTE POUR UNE RAISON PARTICULIERE, NE S'APPLIQUERA APRES LA PERIODE DE GARANTIE EXPRESSE MENTIONNEE CI-DESSUS, ET AUCUNE AUTRE GARANTIE EXPRESSE DONNEE PAR TOUTE PERSONNE, TOUTE SOCIETE OU ENTREPRISE CONCERNANT CE PRODUIT NE SERA LIE A SAMSUNG. SAMSUNG NE SERA TENU RESPONSABLE POUR TOUTE PERTE DE REVENUS OU PROFITS, ECHEC D'EPARGNE OU AUTRES BENEFICES, OU AUTRES DOMMAGES EXCEPTIONNELS, ACCESSOIRES OU MATERIELS CAUSES PAR L'UTILISATION, LA MAUVAISE UTILISATION OU L'INCAPACITE A UTILISER CE PRODUIT, QUELQUE SOIT LA THEORIE LEGALE SUR LAQUELLE SE BASE LA PLAINTTE, ET MEME SI SAMSUNG A ETE AVISE DES POSSIBILITES DE TELS DOMMAGES. AUCUN RECOUVREMENT DE QUEL QUE TYPE QUE CE SOIT CONTRE SAMSUNG NE REPRESENTERA UNE SOMME SUPERIEURE AU PRIX D'ACHAT DU PRODUIT VENDU PAR SAMSUNG ET ENTRAINANT LE DOMMAGE PRESUME. SANS LIMITER CE QUI PRECEDE, L'ACHETEUR ASSUME TOUS LES RISQUES ET RESPONSABILITES POUR TOUTE PERTE, TOUT DOMMAGE, OU BLESSURES SUBIS PAR L'ACHETEUR OU LA PROPRIETE DE L'ACHETEUR ET DE TOUTES TIERCES PERSONNE OU TOUTE AUTRE PROPRIETE EMANANT DE L'UTILISATION DE CE PRODUIT VENDU PAR SAMSUNG NON CAUSE DIRECTEMENT PAR LA NEGLIGENCE DE SAMSUNG. CETTE GARANTIE LIMITEE NE SERA PAS CEDEE A UNE AUTRE PERSONNE QUE L'ACHETEUR ORIGINAL DE CE PRODUIT, ELLE EST NON CESSIBLE ET PERSONNELLE.

Certains Etats ne permettent pas la limitation de durée de garantie, ou l'exclusion ou la limitation des dommages accessoires et matériels, les limitations ci-dessous peuvent ne pas vous concerner. Cette garantie vous donne des droits juridiques spécifiques et vous octroie d'autres droits, qui varient selon les Etats.

Pour bénéficier le service de garantie, veuillez contacter Samsung à:

SERVICE CLIENT SAMSUNG

Samsung Electronics America, Inc. 400 Valley Road Suite 201 Mt. Arlington, NJ 07956

1-800-SAMSUNG (1-800-726-7864) et www.samsung.com

Limitations des températures ambiantes

Ce réfrigérateur est conçu pour fonctionner sous des températures ambiantes précisées par sa classe de température indiquée sur la plaque du fabricant.

Classe	Symbole	Fourchette des températures ambiantes (°C)
Tempérée modérée	SN	+10 a +32
Tempérée	N	+16 a +32
Sous-tropicale	ST	+16 a +38
Tropicale	T	+16 a +43

 Les températures intérieurs peuvent être variées en fonction de l'emplacement du réfrigérateur, de la température ambiante et de la fréquence de l'ouverture des portes. Réglez la température requise pour compenser ces facteurs.



Bien jeter ce produit (Déchet de l'équipement électrique et électronique) (Applicable dans l'Union européenne et les autres pays européens possédant des systèmes de collecte différents)

Ce symbole indiqué sur le produit ou sa documentation, indique que le produit ne doit pas être jeté avec les autres déchets ménagers, une fois arrivé en fin de vie.

Afin de préserver l'environnement et la santé, veuillez à séparer ce produit des autres types de déchets et veillez à le recycler de manière responsable afin de promouvoir la réutilisation durable du matériel.

Les utilisateurs particuliers doivent contacter le détaillant auprès duquel ils l'ont acheté, ou les autorités locales, pour obtenir les informations sur où et comment recycler ce produit afin de préserver la nature.

Les utilisateurs professionnels doivent contacter leur fournisseur et vérifier les conditions générales du contrat d'achat. Ce produit ne doit pas être jeté avec les autres déchets commerciaux.

Contactez SAMSUNG WORLD WIDE

Pour toute question et commentaire concernant les produits Samsung, veuillez contacter le service client SAMSUNG.

PAYS	SERVICE CLIENT	SITE INTERNET
AUSTRALIA	1300 362 603	www.samsung.com/au
CHILE	800-726-7864(SAMSUNG)	www.samsung.com/cl
CZECH REPUBLIC	844 000 844	www.samsung.com/cz
FRANCE	3260 SAMSUNG(7267864) Oor 08 25 08 65 65(€0.15/min)	www.samsung.com/fr
GERMANY	01805-121213(€0.14/min)	www.samsung.de
HONGKONG	3698-4698	www.samsung.com/hk
HUNGARY	06-80-SAMSUNG(7267864)	www.samsung.com/hu
INDONESIA	0800 112 8888	www.samsung.com/id
ITALIA	800-SAMSUNG(7267864)	www.samsung.com/it
MALAYSIA	1800-88-9999	www.samsung.com/my
MEXICO	01-800-SAMSUNG(7267864)	www.samsung.com/mx
NETHERLANDS	0900 20 200 88(€0.10/min)	www.samsung.com/nl
PHILIPPINES	1800-10-SAMSUNG(7267864)	www.samsung.com/ph
POLAND	0 801 801 881	www.samsung.com/pl
RUSSIA	8-800-200-0400	www.samsung.ru
SINGAPORE	1800-SAMSUNG(7267864)	www.samsung.com/sg
SLOVAKIA	0800-SAMSUNG(7267864)	www.samsung.com/sk
SOUTH AFRICA	0860 7267864(SAMSUNG)	www.samsung.com/za
SPAIN	902 10 11 30	www.samsung.com/es
TAIWAN	0800-329-999	www.samsung.com/tw
THAILAND	1800-29-3232, 02-689-3232	www.samsung.com/th
TRINIDAD & TOBAGO	1-800-7267-864	www.samsung.com/latin
U.A.E	800SAMSUNG(7267864), 8000-4726	www.samsung.com/mea
U.K	0870 SAMSUNG(7267864)	www.samsung.com/uk
REPUBLIC OF IRELAND	0818 717 100	www.samsung.com/uk
U.S.A	1-800-SAMSUNG(7267864)	www.samsung.com
VENEZUELA	0-800-100-5303	www.samsung.com/latin
VIETNAM	1 800 588 889	www.samsung.com/vn

 Afin de préserver l'environnement, ce guide d'utilisation est imprimé sur du papier recyclé.

N° code DA68-01890Q REV(0.0)

Free Manuals Download Website

<http://myh66.com>

<http://usermanuals.us>

<http://www.somanuals.com>

<http://www.4manuals.cc>

<http://www.manual-lib.com>

<http://www.404manual.com>

<http://www.luxmanual.com>

<http://aubethermostatmanual.com>

Golf course search by state

<http://golfingnear.com>

Email search by domain

<http://emailbydomain.com>

Auto manuals search

<http://auto.somanuals.com>

TV manuals search

<http://tv.somanuals.com>