

SAMSUNG

REFRIGERATOR

RA 18

RA 20

OWNER'S INSTRUCTIONS

Before operating the appliance, please read this manual thoroughly and retain it for future reference.

(कृपया रेफ्रीजरेटर चलाने से पहले निर्देश पुस्तिका को ध्यानपूर्वक पढ़ें तथा भविष्य में सन्दर्भ के लिए रखें)

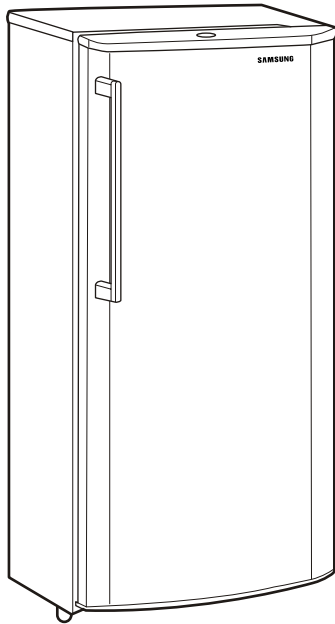

CONTENTS

सूची

- PARTS IDENTIFICATION 1,2 भाग की पहचान1,2
- INSTALLATION 3 संस्थापन3
- SAFETY PRECAUTION 4 सुरक्षा सावधानियाँ4
- INITIAL OPERATION 5 मौलिक तैयारी5
- HOW TO MAKE ICE 6 बर्फ बनाने की विधि 6
- TEMPERATURE CONTROL 7 तापमान नियंत्रण 7
- HOW TO DEFROST 8 डीफ्रॉस्ट कैसे करें 8
- FOOD KEEPING TIPS 9 खाद्य भण्डारण 10
- HOW TO CLEAN 11 सफाई कैसे करें 12
- TROUBLE SHOOTING 13 दोष निवारण14

DA99-00564A REV(0.0)

PARTS IDENTIFICATION (RA18)

विभिन्न भागों के नाम

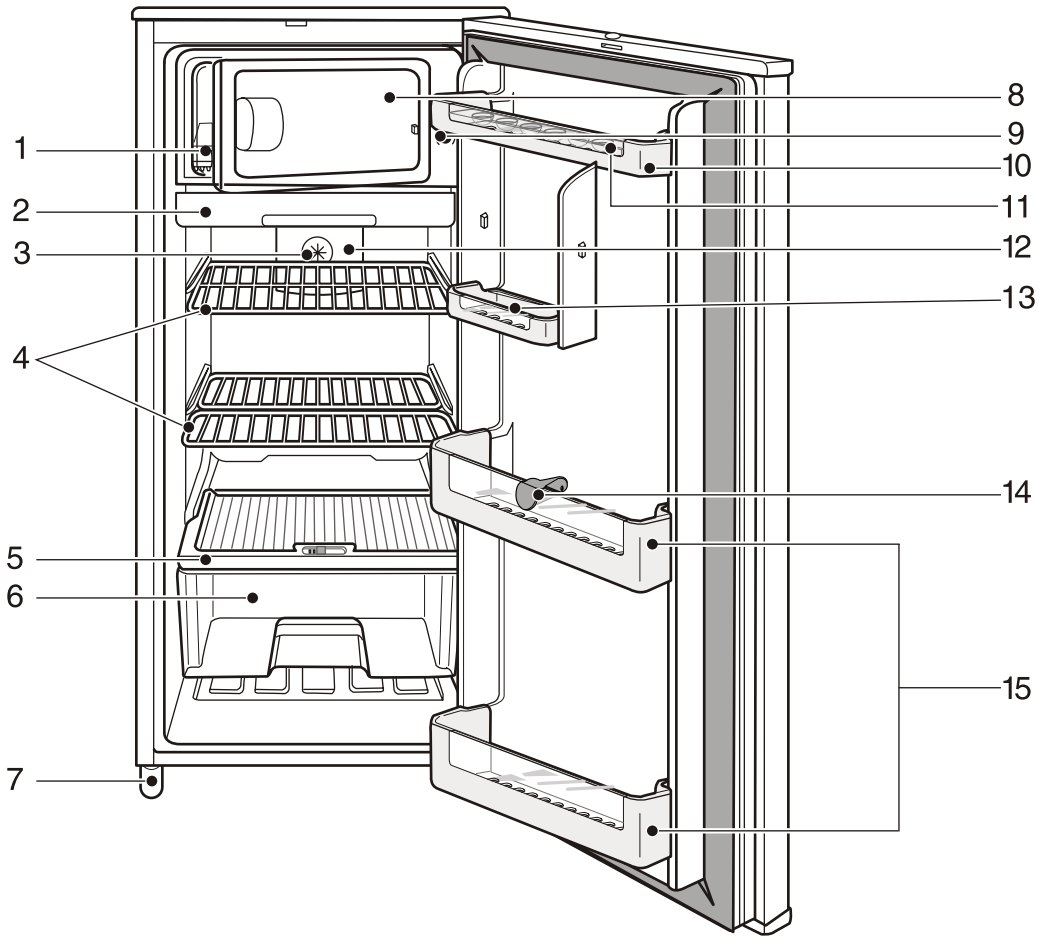

1. ICE TRAY (Normal Type)
2. CHILLED ROOM
3. DEODORIZER (Premium Only)
4. SHELF (WIRE)
5. COVER VEGETABLE COMPARTMENT
6. VEGETABLE COMPARTMENT
7. LEVELLING LEG
8. ICE MAKING COMPARTMENT
9. TEMPERATURE CONTROL DIAL & DEFROST BUTTON
10. GUARD EGG
11. TRAY EGG
12. ROOM LAMP
13. GUARD VARIETY
14. GUIDE BOTTLE (Premium Only)
15. GUARD JUMBO

1. आइस ट्रे
2. चिल्ड रूम
3. सुगंधित स्प्रे
4. जालीदार ट्रे
5. सब्जी टोकरी का ढक्कन
6. सब्जी टोकरी
7. समतल पैर
8. बर्फ जमानेवाला केबिन
9. तापमान चक्र व डीफ्रॉस्ट बटन
10. अंडा गार्ड
11. अंडा ट्रे
12. रेफ्रिजरेटर बल्ब
13. अन्य गार्ड
14. बोतल गार्ड
15. बड़ी बोतल गार्ड

PARTS IDENTIFICATION (RA 20)

विभिन्न भागों के नाम

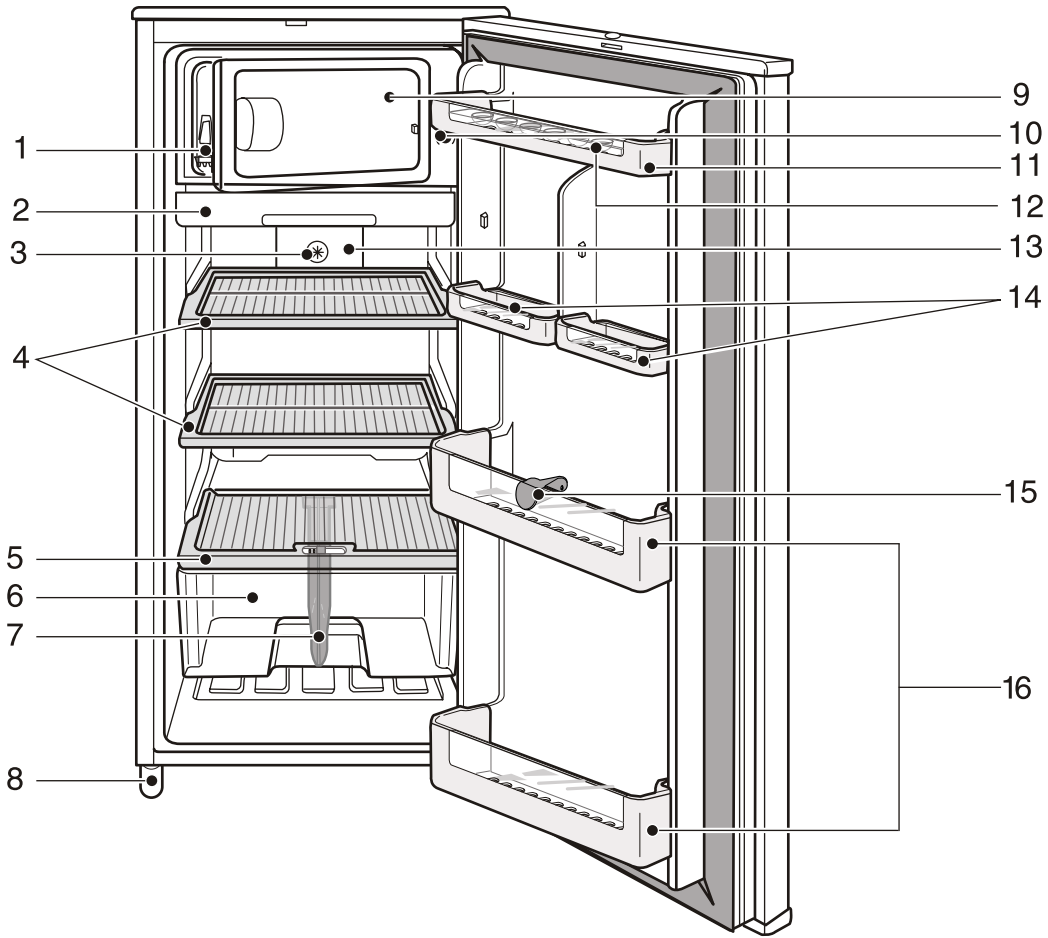

1. ICE TRAY (Sliding Type)
2. CHILLED ROOM
3. DEODORIZER
4. SHELF (CRYSTAL)
5. COVER VEGETABLE COMPARTMENT
6. VEGETABLE COMPARTMENT
7. DIVIDER
8. LEVELLING LEG
9. ICE MAKING COMPARTMENT
10. TEMPERATURE CONTROL DIAL & DEFROST BUTTON
11. GUARD EGG
12. TRAY-EGG
13. ROOM LAMP
14. GUARD VARIETY
15. GUIDE BOTTLE
16. GUARD JUMBO

1. आइस ट्रे
2. चिल्ड रूम
3. सुगंधित स्प्रे
4. क्रिस्टल ट्रे
5. सब्जी टोकरी का ढक्कन
6. सब्जी टोकरी
7. डिवाइडर
8. समतल पैर
9. बर्फ जमानेवाला केबिन
10. तापमान चक्र व डीफ्रॉस्ट बटन
11. अंडा गार्ड
12. अंडा ट्रे
13. रेफ्रीजरेटर बल्ब
14. अन्य गार्ड
15. बोतल गार्ड
16. बड़ी बोतल गार्ड

INSTALLATION

Place on a firm, levelled floor

- Install the refrigerator on a stable and flat surface.
- If required, adjust the LEVELLING LEGS to compensate for unevenness of the floor.

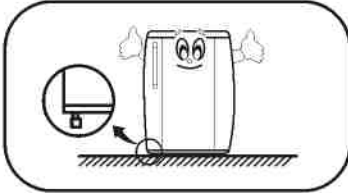

संस्थापन

दृढ़ व समतल फर्श पर रखें

- रेफ्रिजरेटर रखने की फर्श दृढ़ व समतल होना चाहिए
- यदि आवश्यक हो तो नीचे लगे ठीक हो सकनेवाली लैग की घुमाकर फर्श की असमतलता को दूर करें।

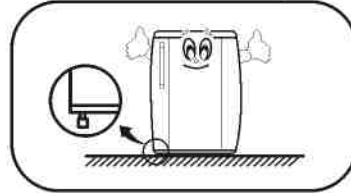

Choose a well-ventilated place.

- Provide at least 30cm (1 feet) clearance above, 15cm(6 inches) from both the sides & behind to ensure proper air circulation.

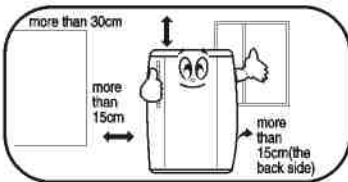

जगह ऐसी चुनें जहाँ हवा का प्रवाह हो

- हवा आने जाने के लिए रेफ्रिजरेटर को उपर से एक फुट तथा दोनो तरफ से छ: छ: इंच दीवारों से दूर रखें।

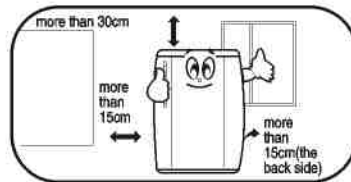

Avoid extreme heat

- Place your refrigerator away from direct sun light and other heat sources such as radiators, cooking ranges etc.

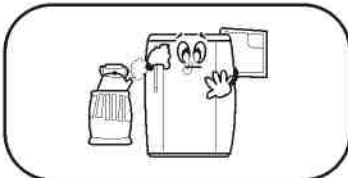

अत्यधिक गर्मी से बचाएं

- अपने रेफ्रिजरेटर को सीधी धूप तथा अत्यधिक गर्म होने वाले उपकरणों जैसे: गैस, चूल्हा इत्यादि से दूर रखें।

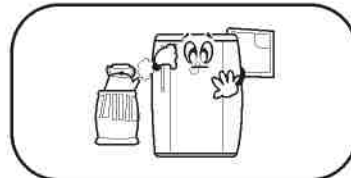

Choose a moisture free place.

- Do not splash water onto the refrigerator.
- Water impairs the insulation of the electrical parts and may cause an electric short circuit or risk of an electrical shock.

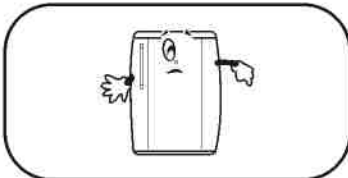

बिना नमी वाला स्थान चुनें

- रेफ्रिजरेटर पर पानी न छिड़कें
- पानी छिड़कने से रेफ्रिजरेटर से करंट लग सकता है, या खराबी हो सकती है।

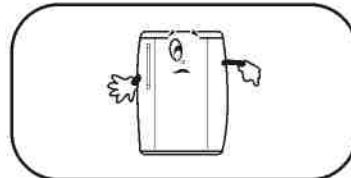

SAFETY PRECAUTIONS

USE PROPER VOLTAGE

- Your refrigerator's rated voltage is indicated on a label put at the back of the cabinet

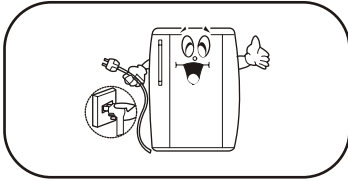

सुरक्षा सावधानियाँ

उचित वोल्टेज का प्रयोग करें

- वोल्टेज का उचित मूल्यांकन रेफ्रिजरेटर के पीछे लगे लेबल पर दर्शाया गया है।

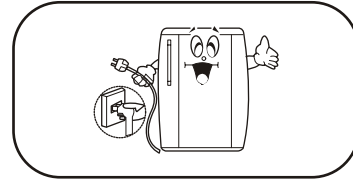

Do not use any extension cord or double adapter.

- Place your refrigerator near the electrical outlet so that you don't have to use an extension cord.

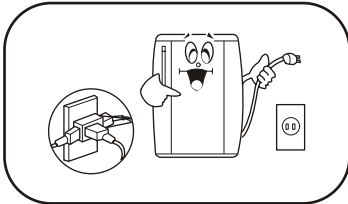

विस्तृत तार का प्रयोग न करें

- अपने रेफ्रिजरेटर को सॉकेट के निकटतम रखें ताकि विस्तृत तार का प्रयोग न करना पड़े।

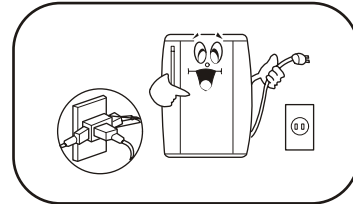

Earth the refrigerator

- Ensure that your refrigerator is properly earthed, even if it is a 3-pin type.
- Do not ground this appliance with telephone lines, gas pipes etc.

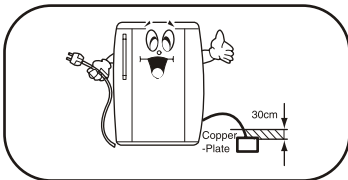

रेफ्रिजरेटर का पृथ्वीकरण करें

- इस रेफ्रिजरेटर का पृथ्वीकरण टेलीफोन लाइन व गैस पाइप के साथ नहीं होना चाहिए।

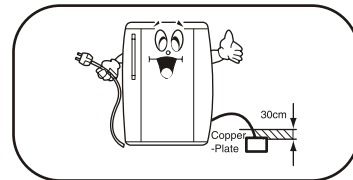

Keep away from explosive gas

- Do not operate the refrigerator in the presence of an explosive gas to avoid fire or explosion by ignition of the electric contact of the refrigerator.

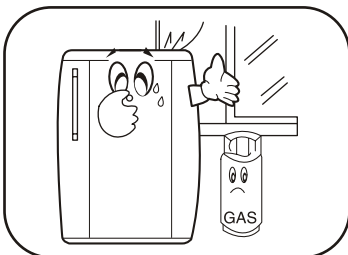

ज्वलनशील पदार्थों से दूर रखें

- रेफ्रिजरेटर का प्रयोग ज्वलनशील गैसों के पास नहीं करें वरना बिजली के संपर्क में आते ही आग लगने का खतरा हो सकता है।

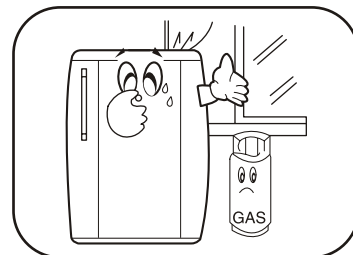

INITIAL OPERATION

Step 1

Clean the inside of the refrigerator with a soft and clean cloth.

Step 2

Connect the power supply cord with the electrical outlet; check the 'ON' status of room lamp by opening the refrigerator door.

Step 3

Close the door and leave the refrigerator running for four to five hours.

Step 4

Check the cold air flow in the freezer compartment to ensure proper cooling.

Step 5

Now your refrigerator is ready for use.

मौलिक तैयारी

पहला चरण

रेफ्रीजरेटर के अन्दरी भागों को नरम व साफ कपड़े से साफ करें।

दूसरा चरण

रेफ्रीजरेटर को सॉकेट में जोड़कर, रेफ्रीजरेटर का बल्ब दरवाजा खोलकर देखें।

तीसरा चरण

रेफ्रीजरेटर का दरवाजा बन्द करके चार-पाँच घंटे तक खाली चलने दें।

चौथा चरण

फ्रीजर केबिन में ठंडी हवा का बहाव चैक कर लें।

पाँचवां चरण

अब आपका रेफ्रीजरेटर उपयोग के लिए तैयार है।

Wait for more than five minutes to re-start the refrigerator after you stop it once.

रेफ्रीजरेटर को एक बार बन्द करने के पश्चात कम से कम पाँच मिनट तक प्रतीक्षा करें दुबारा शुरू करने के लिए।

HOW TO MAKE ICE

- 1) Fill the ice cube tray with water taking care not to overfill.

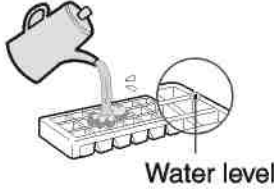

- 2) Place the tray in the freezer compartment. Take care not to spill the water.
- 3) For quick freezing, set the dial at the "COLDEST" position.

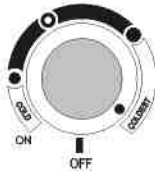

- 4) After 3~4 hours, take the tray out. If the ice tray is frozen on the evaporator surface, take it off by hand only. Please do not use a keen tool, knife or screwdriver.
- 5) When removing ice cubes from the ice tray, grasp both side of the ice tray and twist it as shown in the Fig. Do not bend the ice tray or else it will crack.



बर्फ बनाने के लिए

1. आइस ट्रे में पानी डालें पर पानी ट्रे से बाहर नहीं छलके।

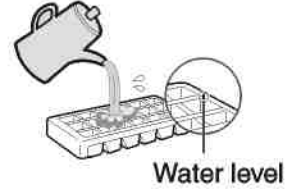

2. आइस ट्रे को फ्रीजर में रखें, ध्यान रहे पानी गिरे नहीं। आइस ट्रे को फ्रीजर सतह पर चिपकने से बचाने के लिए निचली सतह सूखे कपड़े से साफ करें।
3. जल्दी बर्फ जमाने के लिए थर्मोस्टेट नॉब को "कोल्डेस्ट" पर रखें।

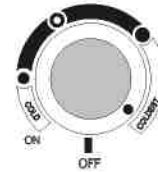

4. तीन-चार घन्टे के बाद आइस ट्रे बाहर निकालें यदि आइस ट्रे फ्रीजर के साथ चिपकी हो तो सिर्फ हाथों से ही बाहर निकालें, नुकीले उपकरण जैसे चाकू, पेचकस का प्रयोग न करें।
5. आइस ट्रे में बर्फ के टुकड़े निकालने के लिए, ट्रे को दोनों हाथों से विपरीत दिशा में घुमाएं। ट्रे को मोड़ें नहीं ये टूट सकती है।



Wait for more than five minutes to re-start the refrigerator after you stop it once.

रेफ्रिजरेटर को एक बार बन्द करने के पश्चात कम से कम पाँच मिनट तक प्रतीक्षा करें दुबारा शुरू करने के लिए।

TEMPERATURE CONTROL

DIAL "Normal" POINT

To maintain optimum temperature for food storage, set the control dial at the "Normal" position as shown below.

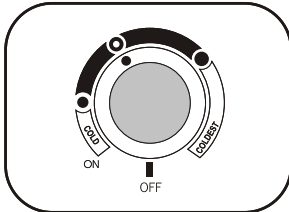

DIAL "Colder" POINT

- When setting the control dial at the "Colder" position, the refrigerator becomes colder.
- When large quantities of food is stored.
- For quick ice making set the control dial at the "Colder" position as shown below.

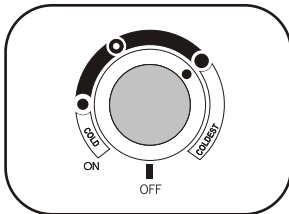

DIAL "Cold" POINT

- When setting the control dial at the "Cold" position, as shown below, the refrigerator becomes warmer.
- When small quantities of food is stored.

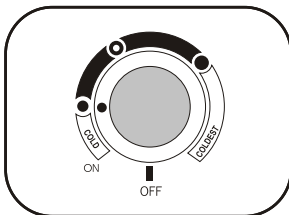

तापमान नियंत्रण

घुमायें "सामान्य" बिन्दु

अधिकतम अनुकूल परिस्थितियाँ बनाए रखने के लिए थर्मोस्टेट नॉब नार्मल स्थिति में रखें, जिस प्रकार नीचे चित्र में दिखाया गया है।

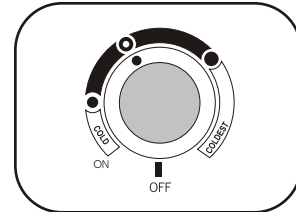

घुमायें "कोल्डर" बिन्दु

- जब नॉब "कोल्डर" बिन्दु पर होता है, तो रेफ्रीजरेटर अधिक ठंडा होता है, जिस प्रकार नीचे चित्र में दिखाया गया है।
- जब खाद्य पदार्थ अत्यधिक मात्रा में रखे हों, बर्फ जल्दी जमानी हो तब यह स्थिति उचित है।

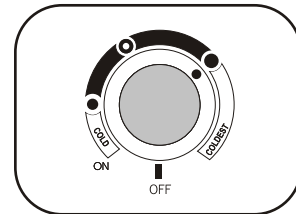

घुमायें "कोल्ड" बिन्दु

- जब नॉब "कोल्ड" बिन्दु पर होगा, जिस प्रकार नीचे चित्र में दिखाया गया है, तो रेफ्रीजरेटर थोड़ा कम ठंडा होता है।
- जब खाद्य पदार्थ कम मात्रा में रखे हों, तब यह स्थिति उचित है।

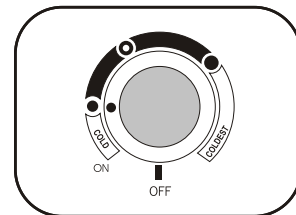

Caution

To save energy consumption, do not set the refrigerator temperature lower than necessary.

चेतावनी

बिजली बचाने के लिए आवश्यकता से कम नॉब सेट न करें।

HOW TO DEFROST

For most efficient operation of the refrigerator with minimum electrical energy consumption, defrost when ice/frost is formed on the walls of the ice making compartment.

- 1) Check the layer thickness of the frost /ice formed on the walls of the ice making compartment. If frost is formed on the check level (as indicated by a red mark), please defrost.

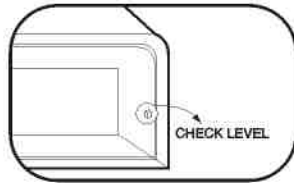

- 2) Push the "DEF" button to defrost. Frost on the surface of the evaporator will begin to melt and can be easily removed.

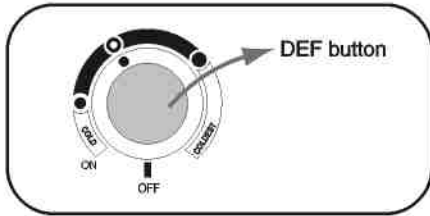

- 3) In order to remove ice from the ice making compartment, do not use a keen tool, knife or screw driver.



- 4) After defrosting is finished, the refrigerator will start automatically.

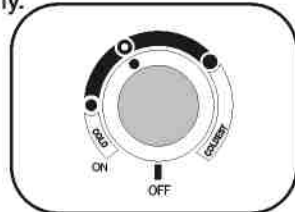

डिफ्रास्ट कैसे करें

उचित प्रयोग और कम से कम बिजली खर्च करने के लिए डिफ्रास्ट का प्रयोग तब करें जब फ्रीजर केबिन की दीवारों पर बर्फ की परत मोटी हो गई हों

1. फ्रीजर केबिन में बर्फ की परत की मोटाई देख लें अगर वो लाल निशान से उपर है तो डिफ्रास्ट का बटन दबाएं।

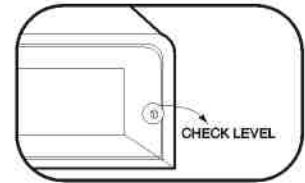

2. डिफ्रास्ट का बटन दबाते ही दीवारों पर जमी बर्फ की परत पिघलने लगेगी और आराम से निकाली जा सकेगी।

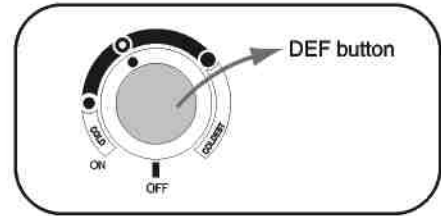

3. बर्फ निकालने के लिए नुकीले उपकरण जैसे: चाकू, पेचकस का प्रयोग न करें।



4. जब डिफ्रास्टिंग हो जाएगी रेफ्रीजरेटर स्वतः ही चालू हो जाएगा।

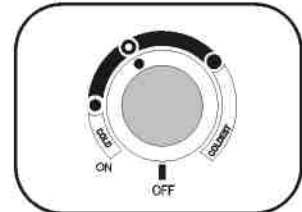

Caution
To save energy consumption, do not set the refrigerator temperature lower than necessary.

चेतावनी
बिजली बचाने के लिए आवश्यकता से कम नॉब सेट न करें।

FOOD KEEPING TIPS

- Cool hot dishes to room temperature before placing them in your refrigerator. (It saves your electricity)

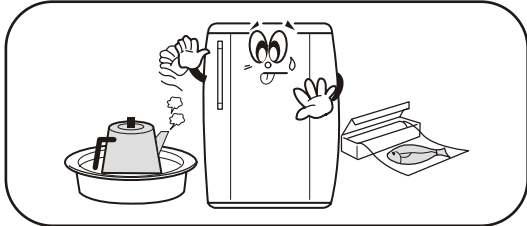

- Cover juicy foods with tight lids. Wrap fresh meat, poultry and fish in plastic film or aluminum foil.

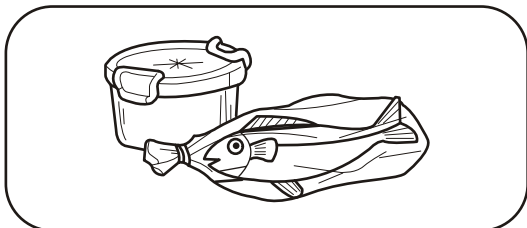

- Do not put Carbonated liquids (fizzy drinks, etc) in the freezer compartment and chilled room as they may freeze and burst.

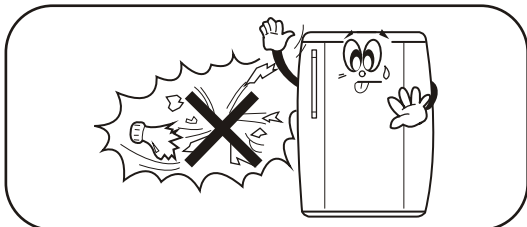

- Leave sufficient room between the food items to enable cool air to circulate freely. Blocking of the air flow will cause an uneven temperature in the refrigerator compartment.

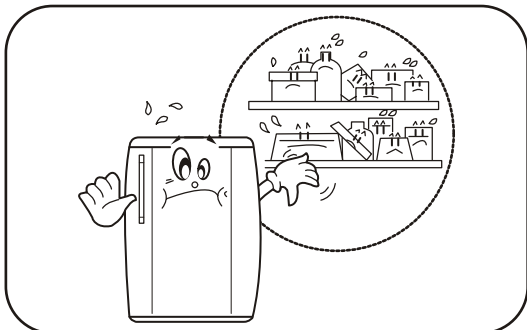

- Do not keep the door open for a long time, particularly in hot and humid weather. (It reduces coldness and increases humidity)

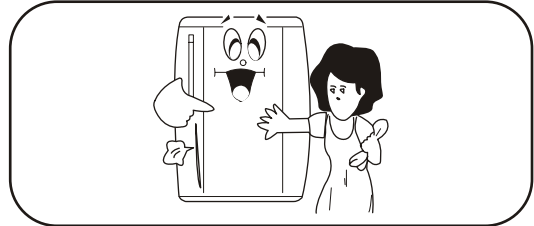

- Always clean food prior to refrigeration. Vegetables and fruits should be washed & wiped dry before storing them in the refrigerator.



- Always store milk and milk products like butter and cheese in their original packing.

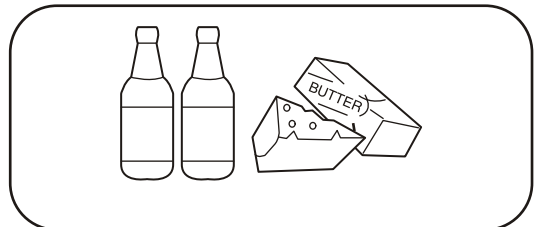

- This refrigerator is not suitable for storing scientific materials, medicines or volatile chemicals.



खाद्य भण्डारण

- गर्म चीजों को रेफ्रिजरेटर में रखने से पहले कमरे के तापमान तक ठंडा करें। (इससे आपकी बिजली की बचत होगी)

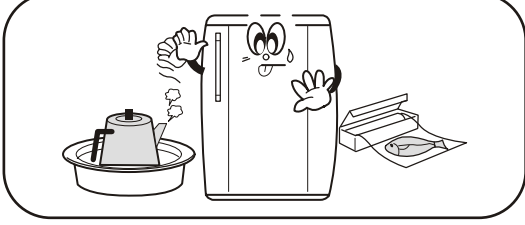

- रसीले खाद्य पदार्थों को कस कर ढकें। मीट, मछली और पोल्ट्री के पदार्थों को प्लास्टिक या एल्युमिनियम फोइल से अच्छी तरह ढक कर रखें।

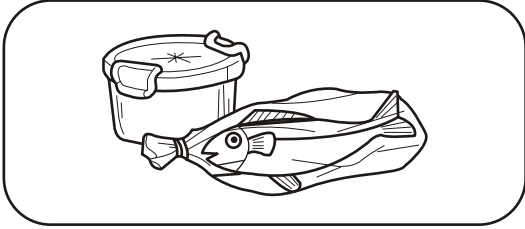

- कार्बनिक तरल जैसे सोडावाटर, कोकाकोला बॉटल इत्यादि को फ्रीजर में न रखें, ये जम कर फट सकते हैं।

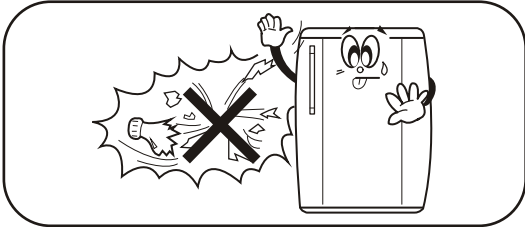

- खाद्य पदार्थों के बीच जगह अवश्य छोड़ें, क्योंकि हवा का प्रवाह बंद हो जाने से ठण्डक ठीक तरह से नहीं होगी और केबिन में तापमान असामान्य रहेगा।

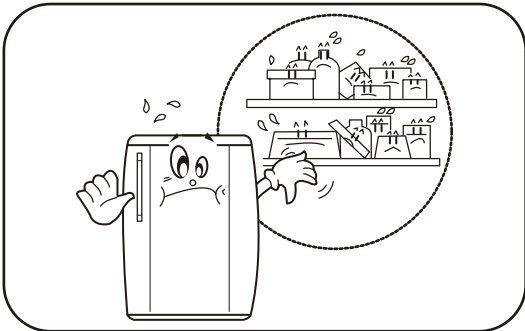

- विशेषतया गर्मी और वर्षा के मौसम में रेफ्रिजरेटर का दरवाजा आवश्यकता से अधिक न खोलें। (इससे ठण्डक की कमी होगी तथा नमी बढ़ जाएगी)

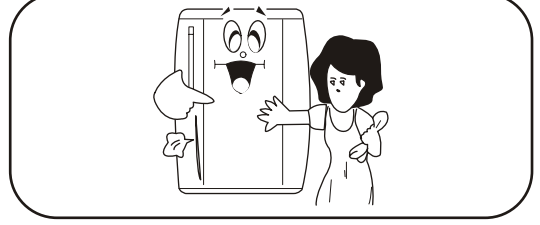

- खाद्य पदार्थों को रेफ्रिजरेटर में रखने से पहले धो कर सुखा लें।



- दूध एवं दुग्ध पदार्थों को हमेशा उनकी वास्तविक पैकिंग में ही रखें

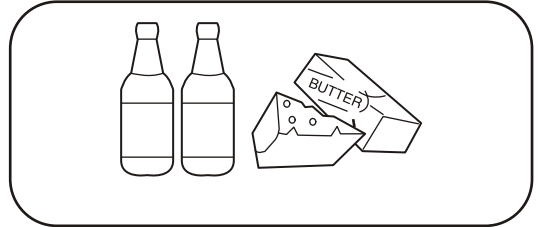

- यह रेफ्रिजरेटर दवाइयों या केमिकल पदार्थों के लिए उपयोगी नहीं है।



HOW TO CLEAN

Since the function of your refrigerator is to preserve food, it must be kept clean at all times.

We recommend you to clean the refrigerator regularly. Before you start cleaning, switch off the refrigerator power supply and unplug the power cord.

For the Exterior

Clean the outside surface with a soft cloth soaked in high quality soap/detergent solution. Wipe with a clean damp cloth and then dry.

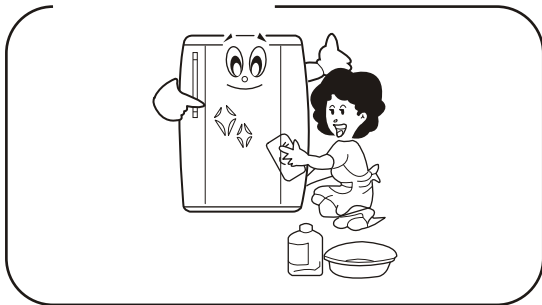

To protect the door gasket

The door gasket (especially the bottom portion) is tend to be damaged due to spilled milk, juices, etc.

To protect the gasket from damage it should be kept clean at all time.

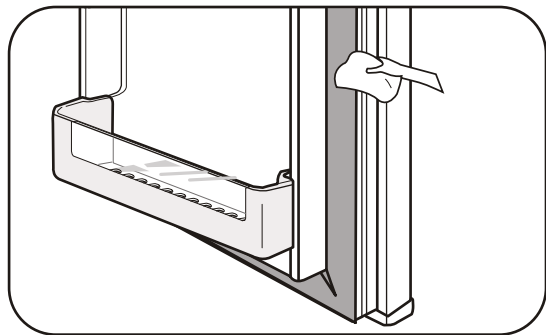

For the Interior Walls and Accessories

Wipe the inside of the refrigerator and accessories with a soft cloth soaked in high quality soap/detergent solution. Rinse and dry.



After cleaning

Insert all parts back in place. Plug the refrigerator power cord in and switch on. Set the control dial to desired setting. Allow the refrigerator to cool for some time before placing food items in it.

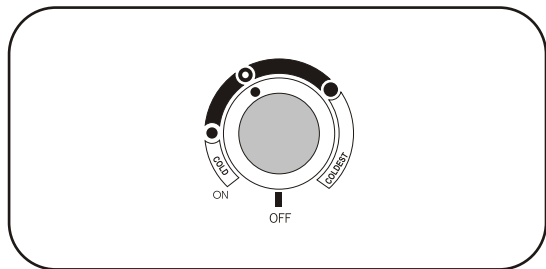

Caution

Do not wipe the door light switch with wet cloths. Too much water infiltrating into the switch may cause an electric shock.

Caution

The inside and outside of your refrigerator is finished with rust-proof treatment, so never use strong solutions, scouring cleaners, grit soaps, cleaning pads etc. These materials will scratch the attractive finish and its continued use will remove the rust proof treatment.

रेफ्रीजरेटर की सफाई कैसे करें?

जैसा कि रेफ्रीजरेटर का काम ही खाद्य पदार्थों को संरक्षित रखना है, इसलिए इसका हमेशा साफ रहना अत्यावश्यक है। हम रेफ्रीजरेटर को नियमित रूप से साफ करने की सलाह देते हैं। सफाई शुरू करने से पहले, पावर सप्लाई बन्द करके पावर स्विच निकाल दें।

बाहरी सतहों के लिए

एक मुलायम कपड़े को अच्छी क्वालिटी के डिटरजेंट/साबुन के पानी में भिगोकर रेफ्रीजरेटर पोंछें तथा बाद में सूखे कपड़े से पोंछें।

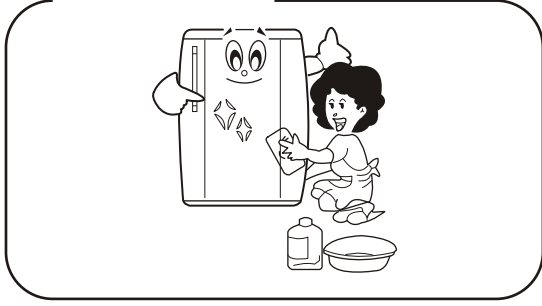

दरवाजे की गैसकेट बचाने के लिए

रेफ्रीजरेटर में बिखरा दूध, जूस कभी-कभी गैसकेट के निचले हिस्से में जमा हो जाता है। जो कि गैसकेट को खराब कर सकता है। उपरोक्त से बचाने के लिए गैसकेट को हमेशा साफ रखें।

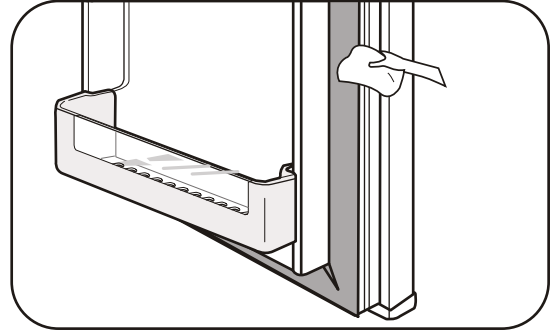

आन्तरिक दीवारों तथा भागों के लिए

एक मुलायम कपड़े को अच्छी क्वालिटी के डिटरजेंट/साबुन के पानी में भिगोकर अन्दर की दीवारों और भागों को पोंछें तथा बाद में सूखे कपड़े से पोंछें।

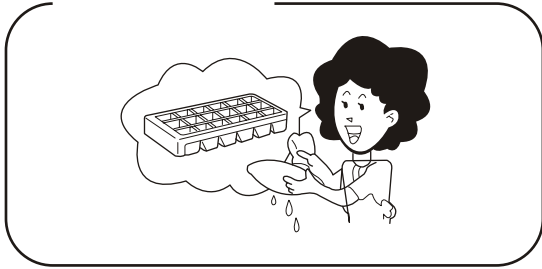

सफाई के बाद

सभी भागों को उनके यथास्थान पर रख दें। पावर प्लग लगा कर रेफ्रीजरेटर को चालू करें। थोड़े समय के लिए रेफ्रीजरेटर को ठंडा होने दें उसके पश्चात ही खाद्य पदार्थ अन्दर रखें। डायल को आवश्यकतानुसार सैट कर लें।

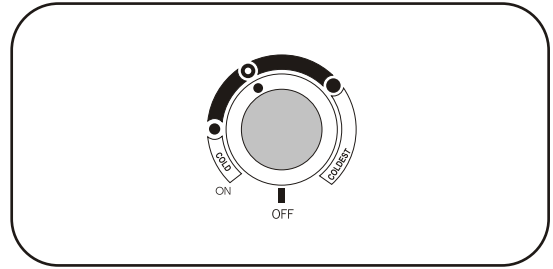

चेतावनी:

रेफ्रीजरेटर के लाइट स्विच को गीले कपड़े से साफ न करें इससे पानी जाने पर बिजली का झटका लग सकता है।

चेतावनी:

रेफ्रीजरेटर की बाहरी तथा आन्तरिक सतह जंग से बचाने के लिए विशेषतया उपचारित है। इसलिए इस सतह को कभी भी तेल छालों, दानेदार पाउडर तथा रगड़ने वाली जाली इत्यादि से साफ ना करें। ये आकर्षक सतह की चमक खराब कर सकते हैं। तथा इनका लगातार प्रयोग सतह को पूर्णतया नष्ट कर सकता है। आन्तरिक सतह पर कभी भी वैक्स या पॉलिशर का प्रयोग न करें।

TROUBLE SHOOTING

If your refrigerator is not working properly, check the following points before calling the authorized dealer/service center.

1. Is the power plug inserted properly?
2. Is there a blown fuse or other power failure?
3. Is the temperature control dial set to the proper position?
4. Is air circulation blocked by overcrowding of foods?

WARNING

1. Do not attempt to modify any part of this appliance.
2. Do not connect this appliance to power sources other than specified.

Note to remember:

While in use, the sides of the refrigerator may get warm because of the presence of condenser pipes. This is designed to reduce moisture condensation on the surface during high humidity. This will not affect the performance of the refrigerator.

SPECIFICATIONS:

MODEL		RA18	RA20
TOTAL CAPACITY(Litre)		180	195
REFRIGERANT		R-134a(100g)	R-134a(100g)
OUTSIDE DIMENSIONS(mm)	WIDTH	535	535
	DEPTH	620	620
	HEIGHT	1140	1200
NET WEIGHT (Kg)		40	42
RATED VOLTAGE		220~240V/50Hz	220~240V/50Hz

*Specifications are subject to change without notice.

IF YOU NEED HELP

Please do not hesitate to call your dealer or local SAMSUNG service centre. They will be willing to help. Be sure to give them your name, address, telephone number and the purpose of the call.

दोष कैसे दूर करें?

यदि आपका रेफ्रिजरेटर सही तरह से काम नहीं कर रहा है तो सर्विस को बुलाने से पहले कृपया निम्नांकित को चेक करें।

1. क्या प्लग सही तरह से लगा है ?
2. जहाँ रेफ्रिजरेटर रखा है, क्या वहाँ का फ्यूज उड़ गया है ? या किसी अन्य कारण से बिजली नहीं आ रही है ?
3. क्या थर्मोस्टेट नॉब उचित स्थान पर है ?
4. क्या अधिक खाद्य पदार्थ रखने से आन्तरिक हवा का प्रवाह बन्द है ?

चेतावनी:

1. इस उपकरण का कोई भी भाग बदलने का प्रयास न करें।
2. उल्लेखित बिजली के अलावा अन्य बिजली से उपकरण को न चलाएं।

ध्यान रखने योग्य:

इस्तेमाल के दौरान कन्डेंसर पाईप की वजह से रेफ्रिजरेटर की दीवारें गर्म हो सकती हैं। यह डिजाइन अधिक नमी वाली अवस्था में वाष्पिकरण कम करने के लिए किया गया है। यह रेफ्रिजरेटर की कार्य क्षमता पर कोई असर नहीं डालेगा।

विशिष्टीकरण:

मॉडल		RA18	RA20
कुल क्षमता (लीटर)		180	195
रेफ्रिजरेन्ट		R-134a(100g)	R-134a(100g)
बाहरी माप (मिमी.)	चौड़ाई	535	535
	गहराई	620	620
	ऊँचाई	1140	1200
कुल भार (किग्रा.)		40	42
निर्धारित वोल्टेज		220~240V/50Hz	220~240V/50Hz

*विशिष्टीकरण बिना किसी सूचना के बदल सकता है।

सहायता के लिए

किसी भी प्रकार की सहायता के लिए आप अपने डीलर या लोकल **SAMSUNG** सर्विस केन्द्र पर संपर्क कर सकते हैं। वो हमेशा आपकी सहायता के लिए तैयार हैं। आप अपना नाम, पता तथा फोन नंबर अवश्य दें।



ELECTRONICS

Free Manuals Download Website

<http://myh66.com>

<http://usermanuals.us>

<http://www.somanuals.com>

<http://www.4manuals.cc>

<http://www.manual-lib.com>

<http://www.404manual.com>

<http://www.luxmanual.com>

<http://aubethermostatmanual.com>

Golf course search by state

<http://golfingnear.com>

Email search by domain

<http://emailbydomain.com>

Auto manuals search

<http://auto.somanuals.com>

TV manuals search

<http://tv.somanuals.com>