



PL

AK68-00052P



DVD PLAYER

DVD-L100W

POLISH

Uwagi i instrukcje dotyczące bezpieczeństwa

Instrukcje dotyczące bezpieczeństwa

Przed użyciem tego produktu, należy upewnić się, że przeczytane zostały instrukcje dotyczące bezpieczeństwa i instrukcje działania. Podręcznik ten należy przechowywać w bezpiecznym miejscu, na wypadek potrzeby skorzystania z niego w przyszłości. Należy upewnić się, że spełnione są wszystkie wymagania wynikające z ostrzeżeń dotyczących używania produktu.

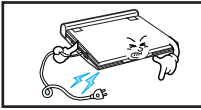
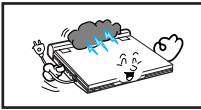
- Przed przystąpieniem do czyszczenia urządzenia, należy odłączyć przewód zasilający od gniazdka zasilania prądem zmiennym. Nie należy używać środków czyszczących w płynie lub w aerozolu. Urządzenie należy wycierać wilgotną ściereczką.
- Nie należy używać akcesoriów lub dodatków nie zalecanych przez producenta. Mogą one spowodować uszkodzenia urządzenia.
- Nie należy umieszczać urządzenia w pobliżu wody – na przykład, w pobliżu wanny, zlewu kuchennego lub w pralni, na mokrym podłożu lub w pobliżu basenu kąpielowego.
 
- Nie należy ustawiać urządzenia na niestabilnej podstawie, półce lub stole. Urządzenie może upaść, powodując obrażenia ciała lub może ulec uszkodzeniu. Należy używać tylko stolików zalecanych przez producenta, lub sprzedawanych z produktem. Należy upewnić się, że prace instalacyjne są prowadzone zgodnie z instrukcjami, oraz używać zalecanych akcesoriów instalacyjnych.
 
- Podczas przenoszenia urządzenia należy zachować ostrożność. Nagłe zatrzymania, nadmierna siła i nierówne powierzchnie, mogą spowodować przewrócenie kombinacji urządzenia z wózkiem transportowym.
 
- Urządzenie może być zasilane wyłącznie prądem o parametrach opisanych na etykiecie z oznaczeniami. Jeśli nie ma pewności co do wielkości wymaganego napięcia prądu, należy skontaktować się z autoryzowanym dealerm, u którego zakupiono ten produkt. Jeżeli urządzenie ma pracować na zasilaniu bateryjnym, lub ma być zasilane z innego źródła zasilania, należy sprawdzić odnośne informacje w instrukcji obsługi.
- Przewód zasilający należy poprowadzić w taki sposób, aby nie był narażony na nadeptywanie lub zaczepianie o znajdujące się obok przedmioty. Szczególną uwagę należy zwrócić na miejsce połączenia przewodu z wtyczką i punkt wyjścia przewodu z urządzenia.
 
- Podczas burzy, lub gdy urządzenie nie będzie używane w dłuższym okresie czasu, należy odłączyć przewód zasilający od gniazda wyjściowego prądu zmiennego i odłączyć kabel antenowy pomiędzy urządzeniem a anteną. Ma to na celu zabezpieczenie przed uszkodzeniami spowodowanymi wyładowaniami atmosferycznymi i możliwością odniesienia poważnych obrażeń w wyniku porażenia prądem.
 
- Nie wolno przeciążać ściennych gniazdek zasilających i przedłużaczy. Przeciążanie może spowodować pożar lub porażenie prądem.
 

Uwagi i instrukcje dotyczące bezpieczeństwa

10. Nie wolno dopuszczać do upuszczania przedmiotów na urządzenie. Zetknięcie przedmiotu z wewnętrznymi częściami i niektórymi obszarami wewnątrz urządzenia, znajdującymi się pod działaniem wysokiego napięcia, może spowodować pożar lub porażenie prądem.

Nie wolno dopuszczać do wylania płynów na urządzenie.

11. Nie wolno próbować naprawiać urządzenia samodzielnie, otwierając i zamykając pokrywy.

Może to spowodować porażenie prądem o wysokim napięciu i inne niebezpieczeństwa.

Wszystkie prace naprawcze należy powierzyć wykwalifikowanemu personelowi serwisu.

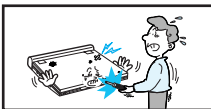

12. Jeżeli okaże się niezbędna wymiana adaptera prądu zmiennego, należy zakupić i używać ten sam typ adaptera.

13. Należy upewnić się, że technik serwisu używa części zamiennych określonych przez producenta lub części o takich samych parametrach jak części oryginalne. Używanie nie posiadających autoryzacji części zamiennych może spowodować pożar, porażenie prądem lub inne niebezpieczeństwa.

14. Nie wolno umieszczać urządzenia w pobliżu kaloryferów, grzejników, pieców lub innych urządzeń emitujących ciepło (także wzmocniaczy).



15. Nie należy oglądać obrazów video na ekranie LCD w ruchu.

Nie należy uruchamiać odtwarzacza DVD lub oglądać obrazów video podczas kierowania pojazdem lub chodzenia.

Może to spowodować odniesienie obrażeń ciała.

16. Nie wolno stosować zasilania prądem o napięciu przekraczającym górny limit ustalony dla tego odtwarzacza DVD.

- Nie wolno stosować zasilania prądem o napięciu spoza zakresu oznaczonego na tym odtwarzaczu DVD.

- Użycie do zasilania tego urządzenia prądu o niewłaściwej wartości napięcia może spowodować pożar i/lub porażenie prądem.

17. Nie wolno używać nadmiernej siły w stosunku do wyświetlacza.

- Zewnętrzna powierzchnia ekranu jest wykonana ze szkła. Użycie nadmiernej siły może spowodować pęknięcie szklanej powierzchni ekranu.

18. Nie należy zbyt długo korzystać z odtwarzacza DVD położonego na kolanach.

- Emitowane przez odtwarzacz DVD ciepło może spowodować lekkie poparzenia.

POLISH

Uwagi i instrukcje bezpieczeństwa

Zabezpieczenie przed kopiowaniem

- Wiele płyt DVD jest zabezpieczonych przed kopiowaniem. Ze względu na to, odtwarzacz DVD powinien być podłączany bezpośrednio do odbiornika TV, a nie do VCR. Podłączanie do VCR może spowodować zniekształcenie obrazu pochodzącego z zabezpieczonych przed kopiowaniem płyt DVD.
- Produkt ten zawiera technologię ochrony praw autorskich, wykorzystującą pewne rozwiązania opatentowane w USA oraz podlegające innym prawom o ochronie dóbr intelektualnych, które są własnością firmy Macrovision Corporation i innych prawnych właścicieli. Korzystanie z niniejszej technologii ochrony praw autorskich musi być autoryzowane przez firmę Macrovision Corporation. Ponadto jest ona przeznaczona jedynie do użytku domowego i innych ograniczonych zastosowań, chyba że autoryzacja firmy Macrovision Corporation stanowi inaczej. Przetwarzanie wsteczne i deasemblacja są zabronione.

Informacje dotyczące bezpieczeństwa

Zapewnienie najwyższej wydajności

W celu uzyskania bezawaryjności działania, produkt ten został zaprojektowany z zastosowaniem najnowszych technologii.

Jeśli zabrudzone zostaną soczewki odbioru sygnałów lub napęd dysku, jakość obrazów video obniży się.

Kondensacja wilgoci

Do kondensacji wilgoci wewnątrz odtwarzacza może dojść w następujących warunkach:

- Podczas kontaktu ciepłego powietrza z zimnymi częściami wewnątrz odtwarzacza;
- Gdy odtwarzacz zostanie umieszczony w pokoju z wysoką wilgotnością; oraz jeśli
- Odtwarzacz zostanie poddany działaniu nagłych zmian temperatury od niskiej do wysokiej.

Jeśli w odtwarzaczu dojdzie do kondensacji, może on nie działać prawidłowo.

W takiej sytuacji, należy pozostawić odtwarzacz w temperaturze pokojowej do czasu jego wyschnięcia i gotowości do użytku.

Bezpieczeństwo używania lasera

Ostrzeżenie

Produkt ten wykorzystuje laser. Sterowanie pracą urządzenia, jego regulacja lub wykonanie procedur innych niż określone w tym dokumencie, może spowodować niebezpieczeństwo porażenia promieniem lasera. Nie wolno otwierać pokryw i zaglądać do wnętrza produktu, jeśli uszkodzony został wewnętrzny mechanizm blokujący.

Przeostroga

Należy uważać, aby nie uszkodzić wewnętrznego mechanizmu blokującego.

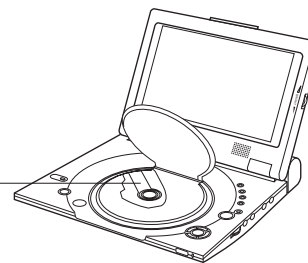

POLISH

Spis treści

Funkcje	8
Akcesoria	9
Typ i charakterystyka dysku	10
Opis panela przedniego	12
O pilocie zdalnego sterowania	15
Podłączanie słuchawek do DVD	16
Podłączanie do urządzenia zewnętrznego (Wybór wejścia)	17
Podłączanie do odbiornika TV	18
Podłączanie do urządzenia stereo	19
Korzystanie z adaptera prądu zmiennego	22
Korzystanie z zestawu baterii	24
Wyświetlacz poziomego naładowania baterii	25
Ładowanie dysku DVD	26
Stosowanie modułu zdalnego sterowania	27
Oglądanie obrazów video z urządzenia zewnętrznego	28
Korzystanie z funkcji Search & Skip	29
Korzystanie z funkcji Display	30
Powtórz odtwarzanie	31
Wybieranie języka sygnału audio	32
Wybieranie języka napisów	33
Zmiana kąta kamery	34
Korzystanie z funkcji Bookmark	35
Korzystanie z funkcji Zoom & 3D Sound	36
Odtwarzanie MP3	37

Spis treści

Karta pamięci.....	39
Odtwarzanie z wykorzystaniem DAM (Digital Audio Manager).....	43
Zdejmowanie karty pamięci	44
Odtwarzanie z wykorzystaniem DPM (Digital Photo Manager).....	45
Pokaz slajdów	46
Kolejność pokazu slajdów	47
Podgląd fotografii	48
Edycja fotografii.....	49
Korzystanie z menu ustawień	50
Ustawianie funkcji językowych	51
Ustawianie blokady wybranych obrazów.....	53
Ustawianie opcji audio.....	54
Ustawianie opcji wyświetlania	55
Ostrzeżenia	56
Rozwiązywanie problemów	61
Specyfikacje	64

POLISH

Funkcje

Odtwarzanie dysków DVD i płyt audio CD

- Mogą być odtwarzane płyty CD-R/RW zawierające pliki MP3.

10 calowy wyświetlacz LCD i wbudowane głośniki stereo

- Wbudowany 10 calowy wyświetlacz LCD i głośniki stereo, umożliwiają odtwarzanie filmów DVD bez oddzielnej odbiornika TV.

Wygodny podwójny układ zasilania

- Możliwe jest korzystanie z odtwarzacza DVD wirtualnie w dowolnym miejscu, wewnątrz pomieszczeń z wykorzystaniem załączonego adaptera prądu zmiennego i na zewnątrz z wykorzystaniem zestawu baterii.

Kompaktowy rozmiar/niewielka waga

- Kompaktowy rozmiar i niewielka waga umożliwia łatwe przenoszenie odtwarzacza.

Wysoka rozdzielczość obrazu i wysokiej jakości dźwięk

- Wysokiej rozdzielczości ekran LCD z 384,000 pikseli umożliwia uzyskanie czystego obrazu..
- * Funkcja Phantom Virtual Surround Sound zwiększą głębię dźwięku dobywającego się z dwóch wbudowanych głośników.

Wejście/wyjście AV, gniazdo optycznego wyjścia cyfrowego

- * Do cyfrowego gniazda wyjścia audio dostarczane są cyfrowe sygnały Digital 5.1-CH oraz * DTS. Po podłączeniu do tego gniazda cyfrowego procesora dźwięku surround Dolby Digital/DTS, można się delektować doskonałym, przestrzennym dźwiękiem.

- Poprzez gniazda wejścia/wyjścia AV, do odtwarzacza DVD można podłączyć VCR lub kamkorder albo podłączyć odbiornik TV, w celu oglądania obrazów na większym ekranie.
- *¹ Jest zastrzeżonym znakiem towarowym LSI Logic, Inc.
- *² Wyprodukowane na podstawie licencji Dolby Laboratories. "Dolby", Symbole "Pro Logic" i podwójne D () są zastrzeżonymi znakami towarowymi Dolby Laboratories. Niepublikowane prace poufne © 1992-1997. Dolby Laboratories, Inc. Wszelkie prawa zastrzeżone.
- *³ "DTS" i "DTS Digital Out" są znakami towarowymi Digital Theater Systems, Inc.

Karta pamięci



"Memory Stick (Karta pamięci)" jest nowym kompaktowym, przenośnym i uniwersalnym IC (Integrated Circuit [zintegrowanym obwodem]), stanowiącym nośnik nagrywania o pojemności przekraczającej pojemność dyskietki elastycznej.

AV-IN (Wejście wideo) : Umożliwia oglądanie obrazu video z urządzeń zewnętrznych takich jak VCR, kamkorder itp.

UWAGA:

- Aby uniknąć zakłóceń, obrazy video pochodzące z urządzeń zewnętrznych powinny być odtwarzane z normalną szybkością odtwarzania.

Akcesoria

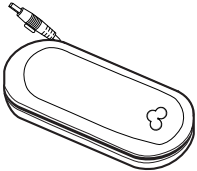
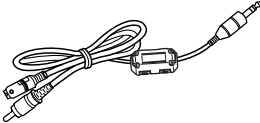
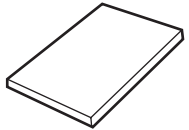
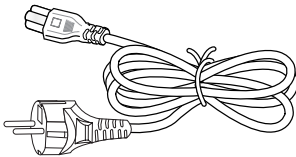
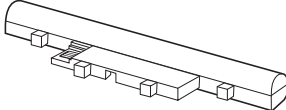
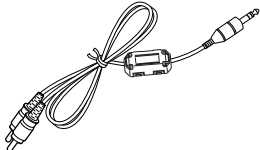
<p>Litowa bateria</p>  <p>pilota zdalnego sterowania</p>	<p>Torba do przenoszenia</p> 	<p>Adapter prądu zmiennego</p> 	<p>Kabel video</p> 
 <p>Instrukcja obsługi</p>	<p>Przewód zasilający prądu zmiennego</p> 	<p>Zestaw baterii</p> 	<p>Kabel audio</p> 



Gdy funkcje dysku różnią się od objaśnionych w podręczniku

- Niektóre funkcje lub operacje są uzależnione od dysku i mogą nie działać we wszystkich przypadkach. Wykonaj pokazane na ekranie instrukcje. W podręczniku tym są objaśnione jedynie podstawowe operacje na dysku.
-  może pojawić się podczas niektórych operacji. Znak ten informuje, że aktualnie używany dysk nie obsługuje operacji objaśnionych w tym podręczniku.

POLISH

Typ i charakterystyka dysku

Lista rodzajów dysków obsługiwanych w tym odtwarzaczu DVD oraz skojarzone z nimi logo:

Typ dysku (Logo)	Rodzaje nagrań	Rozmiar dysku	Maks. czas odtwarzania	Charakterystyka
	Audio + Video	12cm	Jednostronne 240 min. Dwustronne 480 min.	<ul style="list-style-type: none"> • Dzięki wykorzystaniu standardów Dolby Digital i MPEG-2, DVD zawiera doskonałej jakości dźwięki i obrazy video. • Różnorodne funkcje ekranowe i audio, są łatwo dostępne poprzez menu ekranowe.
		8cm	Jednostronne 80 min. Dwustronne 160 min.	
	Audio + Video	12cm	74 min.	<ul style="list-style-type: none"> • Obrazy video z dźwiękiem CD, obrazami jakości VHS i kompresji w technologii MPEG-1.
		8cm	20 min.	
	Audio	12cm	74 min.	<ul style="list-style-type: none"> • Płyta CD nagrana w formie Digital Signal (sygnał cyfrowy) z lepszą jakością audio, mniejszym zniekształceniem i zmniejszonym pogorszeniem jakości audio w czasie odtwarzania.
		8cm	20 min.	

Numer regionu odtwarzania

Zarówno odtwarzacz DVD jak i dyski są zakodowane według regionu. Aby możliwe było odtwarzanie, kody te muszą być zgodne. Jeżeli kody te nie są zgodne, dysk nie będzie odtwarzany.

Numer regionu tego odtwarzacza jest opisany w dolnej części obudowy.

* Ostrzeżenie 1



PAL



• Numer regionu odtwarzania

• PAL system nadawania w Wielkiej Brytanii, Francji, Niemczech, itp.

• Dysk Dolby Digital

• Karta pamięci

STEREO

DIGITAL SOUND



• Dysk stereo

• Dysk Digital Audio

• Dysk DTS

• Dysk MP3

UWAGA:

* Dyski, nie obsługiwane przez ten odtwarzacz:

- DVD-ROM
- DVD-RAM
- CD-ROM
- CDV
- CDI
- SVCD, CVD

• Warstwa HD dysku super Audio CD

• W dyskach CDG może być odtwarzany tylko dźwięk, bez grafiki.

* Zdolność do odtwarzania zależy od sposobu nagrania:

- DVD-R
- CD - RW
- DVD+RW, -RW
- Picture CD

Typ i charakterystyka dysku

* Ostrzeżenie 2

- Niektóre funkcje odtwarzania DVD lub VIDEO CD mogą być różne w zależności od producenta. Ten odtwarzacz DVD reprodukuje dane dyskowe według wskazań dostarczonych przez producenta dysku.  Pojawienie się tego ostrzeżenia podczas odtwarzania, oznacza, że producent dysku ograniczył działanie wybranej funkcji.

* Ostrzeżenie 3

- Wyświetlacz LCD nie obsługuje funkcji Closed Captions (Zamknięte napisy). Jednakże, możliwy jest podgląd podpisów poprzez podłączenie urządzenia do odbiornika TV obsługującego funkcję podpisów.

Dyski które nie mogą być odtwarzane

- Dyski wyprodukowane nielegalnie
- Dyski zarysowane
- Dyski ze śladami palców, zabrudzone i pocięte.
 - Jeśli powierzchnia dysku jest zabrudzona lub zarysowana, pojawi się komunikat **NO DISC** (Brak dysku) i dysk nie będzie prawidłowo odtwarzany. (Sprawdź odnośne informacje na stronie 5 i wyczyść powierzchnię dysku.) Jeżeli odtwarzacz wykryje zabrudzenie lub zarysowanie podczas odtwarzania, odtwarzanie obrazu video może zostać przerwane. (Pojawią się pofragmentowane wzory a odtwarzacz odświeży obraz po upływie 2~3 sekund.)

O prawach autorskich

- Każdy rodzaj nieautoryzowanego i komercyjnego powielania, publicznego odtwarzania, nadawania, wypożyczania, kopiowania i transmitowania zawartości dysków jest ściśle zakazany przepisami prawa.
- Produkt ten jest wyposażony w urządzenie zabezpieczające przed kopiowaniem, połączone z wyjściem na VCR, co powoduje, że nagrane obrazy są zniekształcone.
- Produkt ten zawiera technologię ochrony praw autorskich, wykorzystującą pewne rozwiązania opatentowane w USA oraz podlegające innym prawom o ochronie dóbr intelektualnych, które są własnością firmy Macrovision Corporation i innych prawnych właścicieli. Korzystanie z niniejszej technologii ochrony praw autorskich musi być autoryzowane przez firmę Macrovision Corporation. Ponadto jest ona przeznaczona jedynie do użytku domowego i innych ograniczonych zastosowań, chyba że autoryzacja firmy Macrovision Corporation stanowi inaczej. Przetwarzanie wsteczne i deasemblacja są zabronione.
- Wyprodukowane według licencji Dolby Laboratories.
“Dolby”, “Dolby Digital”, “Dolby Pro Logic”, i symbol podwójnego D () są znakami towarowymi Dolby Laboratories.
- “DTS” jest znakiem towarowym Digital Theater System, Inc.
- Phantom Surround Sound jest znakiem towarowym LSI Logic, Inc.

POLISH

Opis panela przedniego

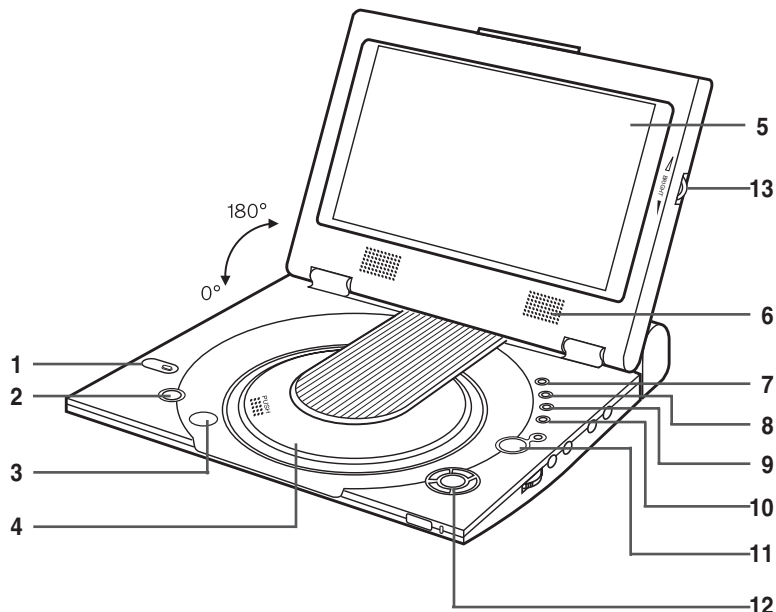
Widok z przodu

1. KARTA PAMIĘCI
2. POWER (Zasilanie)
 - Naciśnij przycisk POWER przez ą sekundę, w celu wyłączenia zasilania.
3. OPEN (Otwórz)
4. DISC COVER (Pokrywa dysku)
5. LCD
6. SPEAKER (Głośnik)
7. REVERSE DISPLAY (Wyświetl wstecz)
8. DVD/M.STICK/AV-IN (DVD/K. pamięci/wejście audio)
9. MENU
10. DISPLAY (Wyświetl)
11. CURSOR (UP/DOWN/LEFT/RIGHT), ENTER (↵)
Kursor (w górę/w dół/w lewo/w prawo), Przycisk ENTER
12. PLAY (Odtwórz) itp.
PLAY(▶)(Odtwórz),PAUSE(⏸)/STEP(Pauza/Krok),
STOP(■), REV-SKIP(⏮)(Do tyłu-Pomiń),
FWD-SKIP(⏭)(Do przodu-Pomiń)
13. BRIGHT (Jasność)

Opis panela przedniego

Widok z prawej

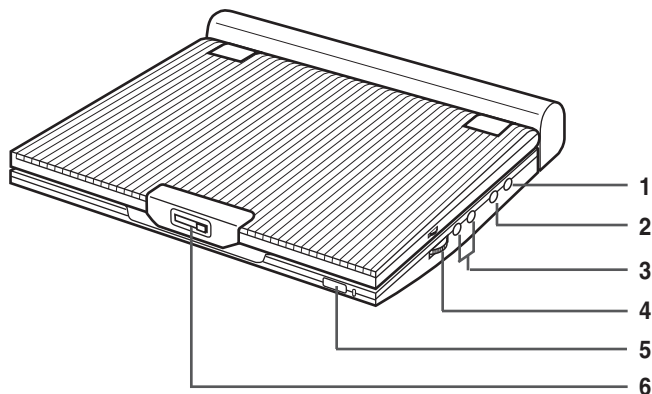

1. VIDEO IN/OUT / S-VIDEO OUT
(Wejście/wyjście video/ wyjście S-Video)
2. AUDIO IN/OUT / DIGITAL OPTICAL OUT
(Wejście/wyjście audio/cyfrowe wyjście optyczne)
3. HEAD PHONES (Słuchawki) 1, 2
4. VOLUME (Głośność)
5. REMOTE SENSOR (Czujnik zdalnego sterowania)
6. OPEN (Otwórz)

Widok z lewej

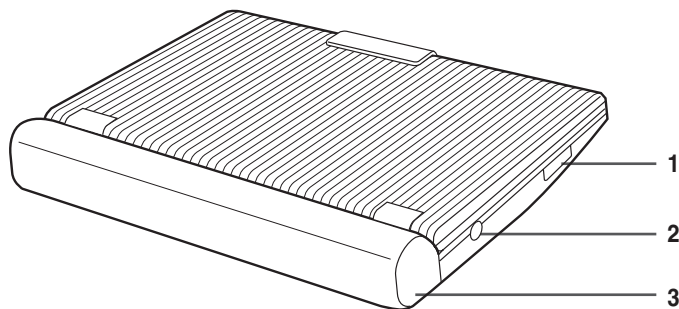

1. MEMORY STICK SLOT (Gniazdo karty pamięci)
2. DC IN 8.4 V (Wejście prądu stałego 8,4V)
3. BATTERY PACK (Zestaw baterii)

POLISH

Opis panela przedniego

Widok z dołu

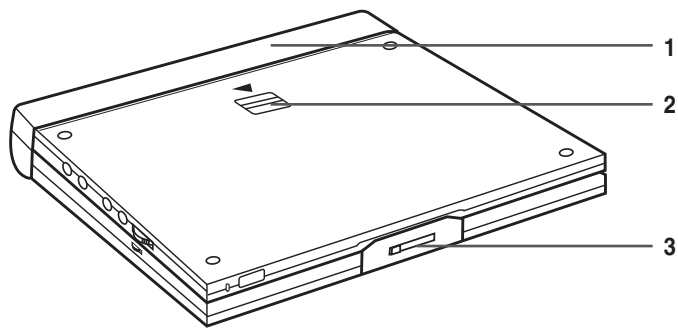

1. BATTERY PACK (Zestaw baterii)
2. RELEASE (Zwalnianie pokrywy)
3. OPEN (Otwórz)

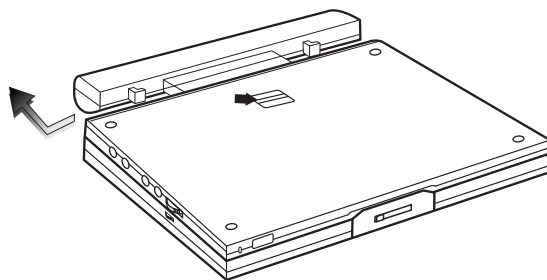

O pilocie zdalnego sterowania

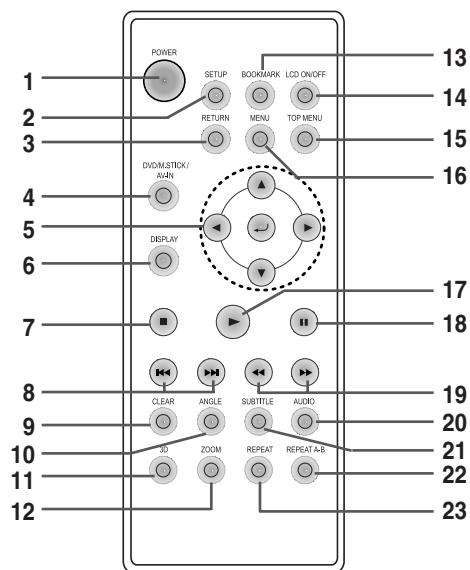

1. Przycisk DVD POWER

2. Przycisk SETUP

- Przywołuje menu Setup (Ustawienia) odtwarzacza DVD.

3. Przycisk RETURN

- Przywraca poprzednie menu.

4. Przycisk DVD/M.STICK/AV-IN

5. Przyciski ENTER/DIRECTION

(Przyciski w górę/w dół lub w lewo/w prawo)

- Przycisk ten działa jako przełącznik.

6. Przycisk DISPLAY

- Wyświetla aktualny tryb dysku.

7. STOP

- Zatrzymuje odtwarzanie dysku.

8. Przyciski SKIP

- Używane do pomijania tytułu, rozdziału lub ścieżki.

9. Przycisk CLEAR

- Używany do usuwania z ekranu menu lub statusu wyświetlacza.

10. Przycisk ANGLE

- Umożliwia uzyskanie różnych kątów widzenia kamery na DVD.

11. Przycisk 3D

12. Przycisk ZOOM

13. Przycisk BOOKMARK

14. Przycisk LCD ON/OFF

W przypadku dysków z obrazami nagranyymi w formacie 4:3

- Naciśnij przycisk LCD ON/OFF, aby zmienić format ekranu na 4:3. Po lewej i po prawej stronie ekranu pojawią się czarne pasy.

- Naciśnij przycisk ponownie, aby wyłączyć ekran.

- Naciśnij przycisk raz jeszcze, aby zmienić format ekranu na 16:9.

15. Przycisk TOP MENU

- Przenosi do menu dysku DVD.
- Po naciśnięciu przycisku TOP MENU przy włożonej płycie CD; urządzenie wchodzi do trybu INTRO. INTRO umożliwia odsłuchanie początków każdej ścieżki przez około 10 sekund.

16. Przycisk MENU

- Wywołuje menu dysku.

17. Przycisk PLAY

- Uruchamia odtwarzanie dysku.

18. Przycisk PAUSE/STEP

- Zatrzymuje odtwarzanie dysku.

19. Przyciski SEARCH

- Umożliwiają przeszukiwanie dysku do przodu/do tyłu.

20. Przycisk AUDIO

- Umożliwia dostęp do różnych funkcji audio na dysku.

21. Przycisk SUBTITLE

22. Przycisk REPEAT A-B

- Umożliwia zaznaczenie odtwarzanego segmentu w zakresie od A do B.

23. Przycisk REPEAT

- Umożliwia powtórzenie odtwarzania tytułu, rozdziału, ścieżki lub dysku.

POLISH

Podłączanie słuchawek do DVD

W celu zachowania prywatności odsłuchiwania, słuchawki można podłączyć wtyczką stereo mini-jack (nie dostarczona) do gniazda PHONES (Słuchawki). Dostępne są dwa gniazda.

Jak używać słuchawek

1. Włóż wtykę słuchawek do gniazda PHONES.
 - Gniazdo to jest gniazdem stereo mini-jack.

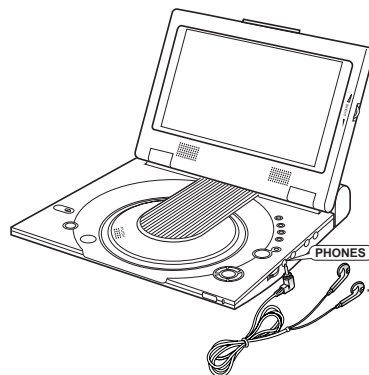

Nie znajdują się na wyposażeniu

Ważne!

- Przed podłączeniem, poziom dźwięku słuchawek należy zmniejszyć do minimum.

Ostrzeżenie

- Po podłączeniu słuchawek do DVD, głośniki odtwarzacza DVD zostaną odłączone.

2. Dopasuj poziom głośności używając pokrętki VOLUME.

Podłączanie do urządzenia zewnętrznego (Wybór wejścia)

Na odtwarzaczu DVD można odgrywać obrazy video z VCR lub kamkordera.

Przy podłączeniu do zewnętrznego urządzenia

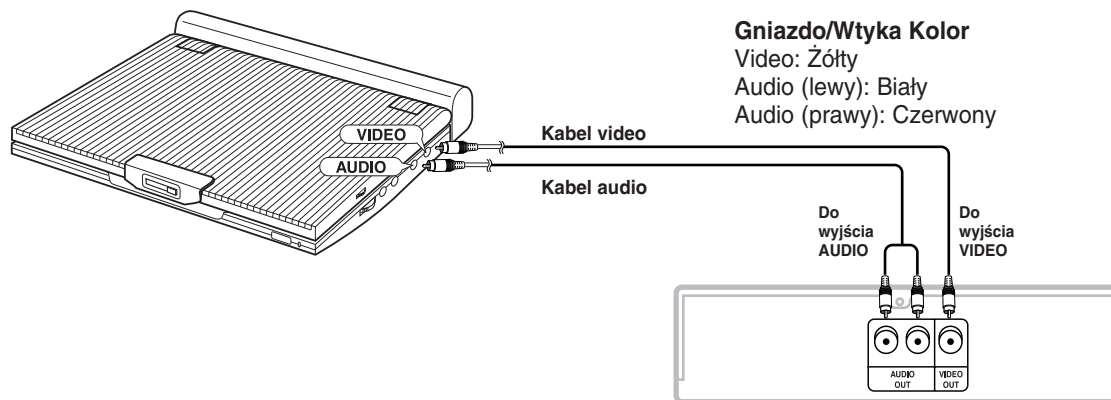

VCR lub inne urządzenie wyposażone w złącza wyjścia zewnętrznego.

Ważne!

- Przed podłączeniem jakichkolwiek kabli, należy zawsze wyłączyć odtwarzacz DVD i inne urządzenia towarzyszące.
- W celu uzyskania dalszych informacji o podłączanych urządzeniach towarzyszących, należy zaznajomić się z instrukcjami obsługi tych urządzeń.

UWAGA:

- W trybie AV-IN, sygnałem wejścia video musi być standardowy sygnał PAL lub NTSC.
- W przeciwnym razie, obraz na ekranie LCD może migać, mogą wystąpić jego zakłócenia, itp.

POLISH

Podłączanie do odbiornika TV

Podłączenie odtwarzacza DVD z odbiornikiem TV kablem S-VIDEO wyposażonym w gniazdo wejścia S-VIDEO, umożliwia oglądanie wysokiej rozdzielczości obrazów video na ekranie telewizora.

- Przed podłączeniem jakichkolwiek kabli, należy zawsze wyłączyć odtwarzacz DVD i odbiornik TV.

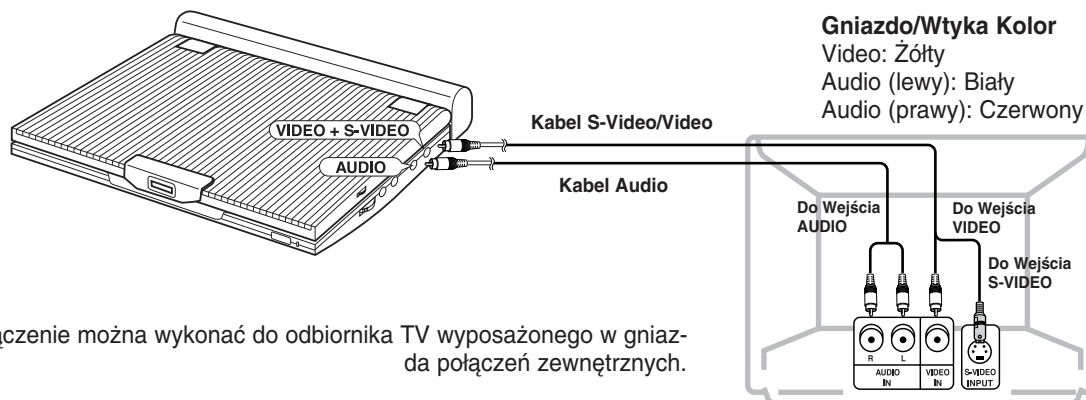
**Ostrzeżenie**

- Jeżeli obrazy video mają być oglądane wyłącznie na odbiorniku TV, należy zamknąć panel wyświetlacza w odtwarzaczu DVD.
Odtwarzanie będzie kontynuowane i odcięty zostanie sygnał audio kierowany do głośników.
- Przy zamkniętym panelu wyświetlacza, do sterowania odtwarzaczem DVD należy użyć pilota zdalnego sterowania.
- W celu oszczędzania energii, należy nacisnąć przycisk LCD ON/OFF, wyłączając zasilanie wyświetlacza LCD.

Aby oglądać obrazy video na odbiorniku TV

1. Włącz odbiornik TV.
2. Wyreguluj wejście odbiornika TV do którego podłączony jest odtwarzacz DVD ("AV", "VIDEO").
3. Włącz odtwarzacz DVD i uruchom odtwarzanie.

Podłączanie do urządzenia stereo

Po podłączeniu odtwarzacza DVD do systemu audio, możliwe jest słuchanie wyższej jakości dźwięku.

2-kanalowe odtwarzanie audio

■ Połączenie analogowe

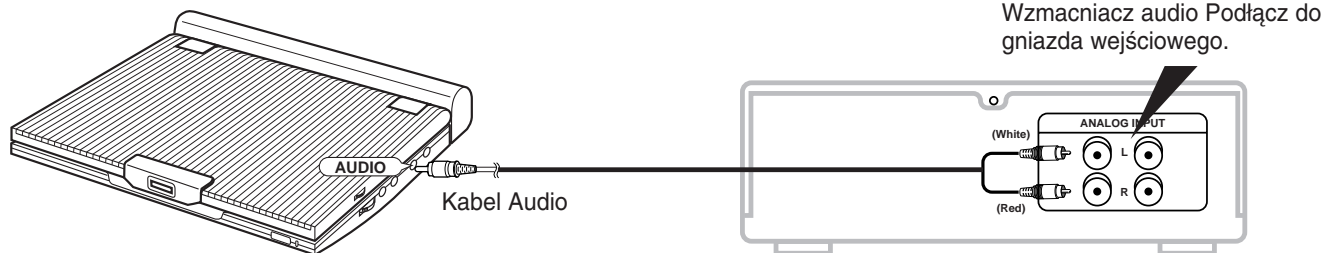

UWAGA:

- Przy podłączaniu do urządzenia audio, należy ustawić "Dynamic Comp." na "Off (Wyłączone)". (patrz strona 54)

POLISH**Podłączanie do urządzenia stereo**

- Połączenie cyfrowe
Wyjście cyfrowe (optyczne)

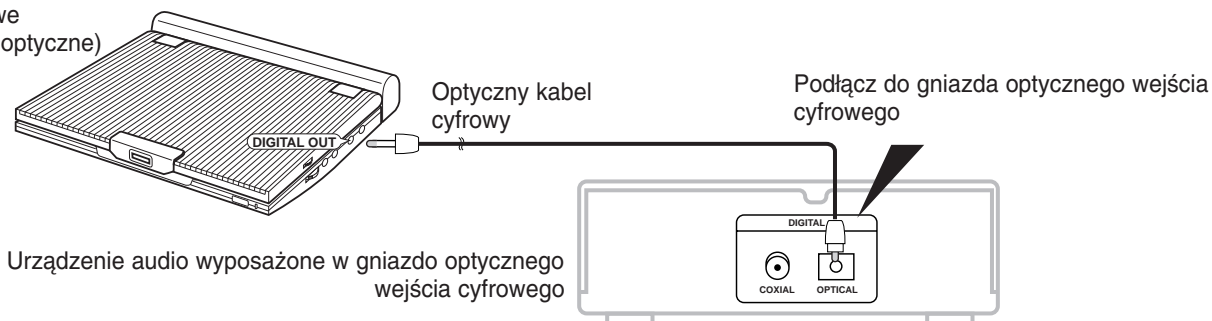
**Po wykonaniu pokazanych powyżej połączeń;**

1. Ustaw "Digital Output (Wyjście cyfrowe)" na "PCM" (patrz strona 54) w "AUDIO SETUP".

- Połączenie cyfrowe z urządzeniem audio lub odtwarzaczem MD, bez dekodera Dolby Digital

- Audio CD lub Video CD

Odtwórz dysk, przy trybie audio ustawionym na "Left (lewy)" lub "Right (prawy)". Przy połączeniu cyfrowym, dźwięk ścieżek zakodowanych w systemie DTS, będzie zniekształcony.

- Dysk DVD

Podczas odtwarzania dysku zakodowanego w systemie Linear PCM Audio, konieczne jest użycie opisanej powyżej metody połączenia cyfrowego.

Nagrywanie płyt CD z wykorzystaniem połączenia do MD

Podczas cyfrowego połączenia z MD, w celu nagrania zawartości płyty CD, numery ścieżek na MD i CD mogą nie być takie same.

UWAGA:

Należy używać wyłącznie optycznego kabla cyfrowego, przeznaczonego do użycia w przenośnych odtwarzaczach DVD.

Podłączanie do urządzenia stereo

Odtwarzanie Dolby Digital (5.1-CH) i DTS Audio

- Połączenie procesora cyfrowego dźwięku przestrzennego Dolby Digital/DTS lub wzmacniacza wyposażonego w dekodery przestrzenne Dolby Digital/DTS, z optycznym gniazdem cyfrowym odtwarzacza DVD, umożliwi słuchanie pełnego i dynamicznego dźwięku przestrzennego.
- Podczas korzystania z cyfrowego dźwięku przestrzennego DTS, należy wybrać audio DTS, poprzez menu ekranowe dysku lub ekran regulacji funkcji.

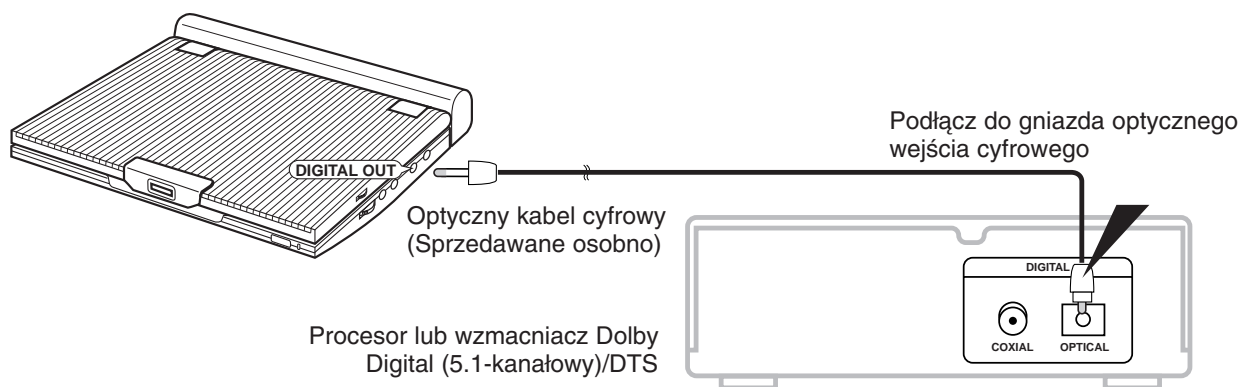

Po wykonaniu pokazanych powyżej połączeń;

1. Ustaw "Digital Output (Wyjście cyfrowe)" na "Bitstream" (patrz strona 54) w "AUDIO SETUP".

Ostrzeżenie

- Aby odtworzyć dysk DTS, niezbędny jest procesor lub wzmacniacz DTS.
- Jeśli procesor lub wzmacniacz DTS, który ma zostać wykorzystany, nie posiada gniazda optycznego wejścia cyfrowego, połączenie cyfrowe nie będzie możliwe.
- W celu uzyskania szczegółowych informacji o podłączaniu procesora lub wzmacniacza, należy zaznajomić się z instrukcjami obsługi tych urządzeń.

POLISH

Korzystanie z adaptera prądu zmiennego

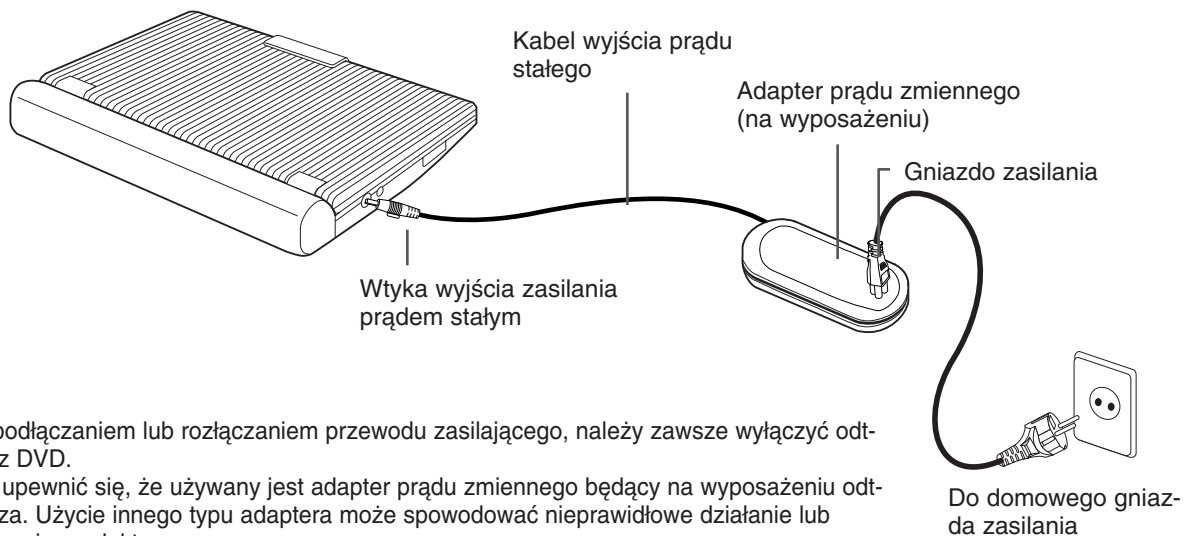

Ważne!

- Przed podłączeniem lub rozłączeniem przewodu zasilającego, należy zawsze wyłączyć odtwarzacz DVD.
- Należy upewnić się, że używany jest adapter prądu zmiennego będący na wyposażeniu odtwarzacza. Użycie innego typu adaptera może spowodować nieprawidłowe działanie lub uszkodzenie produktu.
- Wydłużony okres używania adaptera prądu zmiennego, może spowodować jego rozgrzanie. Jest to zjawisko normalne i nie świadczy o nieprawidłowym działaniu.
- Gdy adapter nie jest używany, należy go odłączyć od ściennego gniazda zasilającego.
- Nie wolno narażać adaptera prądu zmiennego na działanie wilgoci, zimna i kurzu. Nie zastosowanie się do tego zalecenia, może spowodować pożar lub porażenie prądem elektrycznym.

Ostrzeżenie

- Należy używać wyłącznie adaptera prądu zmiennego dostarczonego wraz z odtwarzaczem.
- Przed użyciem, należy upewnić się, że został rozwinięty kabel adaptera prądu zmiennego (kabel wyjściowy prądu stałego), jako że zakłócenia elektromagnetyczne mogą spowodować problemy z innymi urządzeniami.

Korzystanie z adaptera prądu zmiennego

Ważne!

- Przed podłączeniem lub odłączeniem adaptera prądu zmiennego, należy zawsze wyłączyć odtwarzacz DVD.
- Gdy odtwarzacz DVD jest włączony, zestaw baterii odtwarzacza DVD nie jest ładowany. W czasie ładowania należy wyłączyć odtwarzacz DVD.
- Jeżeli zestaw baterii ma nie być używany, należy się upewnić, że został wcześniej całkowicie rozładowany. Aby mógł być wykorzystany, przechowywany zestaw baterii należy doładować co około sześć miesięcy.

Ostrzeżenie

- Podczas ładowania lub używania, zestaw baterii rozgrzewa się. Jest to zjawisko normalne i nie świadczy o nieprawidłowym działaniu.
- Jeśli lampka zasilania ładowania miga szybko lub nie świeci na czerwono, nie stanowi to powodu do obaw.

UWAGA:

Podłączanie zestawu baterii do adaptera prądu zmiennego;

- Zestaw baterii może zostać doładowany w odtwarzaczu DVD, poprzez wyłączenie odtwarzacza i podłączenie do odtwarzacza adaptera prądu zmiennego.

Czas ładowania: Około 3,5 godziny

- Czas ładowania może być dłuższy, jeżeli zestaw baterii jest używany w środowisku o obniżonej temperaturze.

Czas ciągłego odtwarzania DVD przy pełnym naładowaniu zestawu baterii (z użyciem głośnika): Około 2,5 godziny

- Czas ciągłego odtwarzania DVD jest punktem referencyjnym oznaczającym maksymalny czas odtwarzania przy średniej jasności ekranu.
- Czas odtwarzania może być krótszy w zależności od dysku, temperatury otoczenia, stanu zestawu baterii i natężenia dźwięku głośnika.

POLISH

Korzystanie z zestawu baterii

Ważne!

- Podczas wkładania zestawu baterii, należy się upewnić, że został on włożony prawidłowo. W przeciwnym razie, odtwarzacz DVD może działać wadliwie.

Ładowanie zestawu baterii

Użyj adaptera prądu zmiennego (na wyposażeniu) do naładowania zestawu baterii.

- Przed ładowaniem, należy upewnić się, że zestaw baterii został prawidłowo osadzony.

1. Podłącz przewód prądu zmiennego do gniazda adaptera prądu zmiennego (①).
2. Wepnij drugi koniec przewodu prądu zmiennego do gniazda zasilania prądem zmiennym (②).
3. Podłącz przewód prądu stałego do gniazda IN (wejście) prądu stałego znajdującego się z lewej strony odtwarzacza DVD (③).

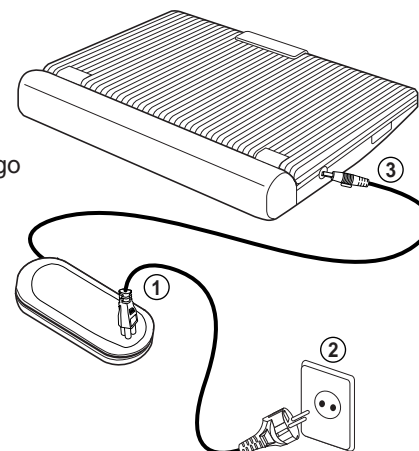

Czas migania	Stan naładowania
Raz na sekundę	Mniej niż 50%
Dwa razy na sekundę	50%-75%
Trzy razy na sekundę	75%-90%
światło ciągle - miganie zatrzymane	90%-100%
Włączone przez sekundę i wyłączone przez sekundę	Błąd-zerowanie zestawu baterii i kabela i kabla prądu stałego

Lampka zasilania ładowania

- Zielone światło podczas ładowania.
- Podczas ładowania zestawu baterii, światło przestaje migać i pozostaje zielone.

Wyświetlenie poziomu naładowania baterii

- Wyświetlenie poziomu naładowania baterii wskazuje ilość energii pozostającą w zestawie baterii.

- Całkowicie naładowana
- 20~40% wykorzystana
- 40~80% wykorzystana
- Całkowicie wykorzystana (miganie)
(DVD wkrótce wyłączy się, należy zmienić baterię tak szybko jak to możliwe)

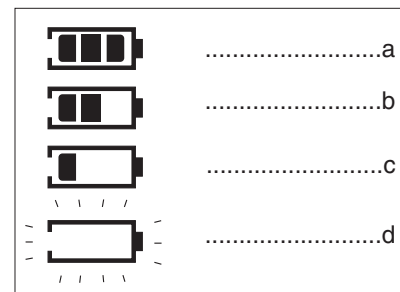

* Czas odtwarzania jest uzależniony od temperatury i warunków środowiskowych. Czas odtwarzania może być bardzo krótki przy niskich temperaturach otoczenia. Czas ciągłego odtwarzania w instrukcjach działania jest mierzony z użyciem całkowicie naładowanej baterii w temperaturze 25°C. Jako że temperatura i warunki środowiskowe mogą się zmieniać w trakcie używania DVD, pozostały czas baterii może się różnić od przybliżonego czasu ciągłego odtwarzania podanego w tych instrukcjach.

POLISH**Ładowanie dysku DVD**

- Po włączeniu odtwarzacza, pierwsze naciśnięcie przycisku POWER, powoduje wyświetlenie następującego ekranu:
Press the UP/DOWN buttons to select the language, and then press the ENTER button (Naciśnij przyciski UP/DOWN, w celu wybrania języka a następnie naciśnij przycisk ENTER).
(Ekran ten pojawia się tylko podczas pierwszego włączenia odtwarzacza.)
- Naciśnij przycisk OPEN w celu otwarcia pokrywy dysku.
 - Pokrywa dysku otwiera się pod kątem około 60-stopni.
Nie wolno próbować otwierania pokrywy pod większym kątem. Pokrywa może zostać uszkodzona.
- Delikatnie umieść dysk na tacy.
 - Ułożenie się dysku na miejsce, powinno być słyszane i wyczuwalne.

SELECT MENU LANGUAGE

English
Français
Deutsch
Español
Italiano
Nederlands

Ostrzeżenie

- Dysk należy umieścić na tacy stroną z etykietą do góry.
- Zamknij pokrywę dysku i następnie naciśnij część oznaczoną "PUSH", aż do kliknięcia oznaczającego zamknięcie.

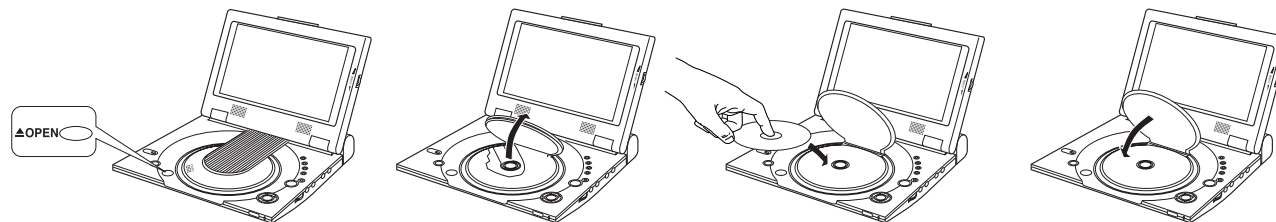
**Ważne!**

- Upewnij się, że dysk jest prawidłowo umieszczony. Jeśli nie, to dysk i/lub odtwarzacz DVD może zostać uszkodzony.
- Jeżeli dysk został ułożony na tacy odwrotnie lub numer regionu DVD nie jest obsługiwany, na ekranie pojawi się komunikat NO DISC.

UWAGA:

26

- Nie wolno wyjmować dysku, dopóki nie nastąpi jego całkowite zatrzymanie.
- Naciśnij przycisk POWER na 1 sekundę, aby wyłączyć zasilanie.

Użycie pilota zdalnego sterowania

Instalowanie baterii w pilocie

1. Zdejmij obudowę wnęki na baterię w kierunku oznaczonym strzałką.
2. Włóż litową baterię do wnęki na baterię i załóż z powrotem pokrywę baterii pilota.
 - Dopasuj bieguny (+ i -) baterii ze znakami we wnęce na baterię. Jeżeli bateria jest włożona w nieodpowiednim kierunku, pilot zdalnego sterowania nie będzie działał prawidłowo.

(Tylna część pilota zdalnego sterowania)

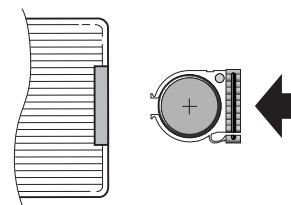
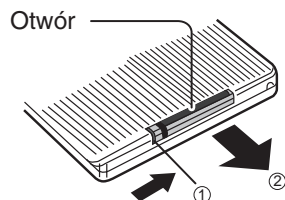

Zakres działania pilota zdalnego sterowania

Ważne!

Nie wolno narażać pilota zdalnego sterowania na silne wibracje lub wstrząsy. Pilot zdalnego sterowania nie powinien być narażony na działanie wilgoci i wody.

Ostrzeżenie

- Po wymianie baterii, pilot zdalnego sterowania może nie działać. Jeśli tak będzie, należy wyjąć baterię i zainstalować ją ponownie po upływie 5 minut.
- Przy wystawieniu czujnika zdalnego sterowania na odtwarzaczu DVD na bezpośrednie działanie światła słonecznego lub silnego sztucznego oświetlenia, działanie pilota zdalnego sterowania może być utrudnione.
- Korzystanie z pilota zdalnego sterowania, powinno odbywać się w miarę możliwości, poza działaniem takich źródeł światła.
- Jeżeli pilot zdalnego sterowania nie będzie używany przez dłuższy czas, należy wyjąć baterię.

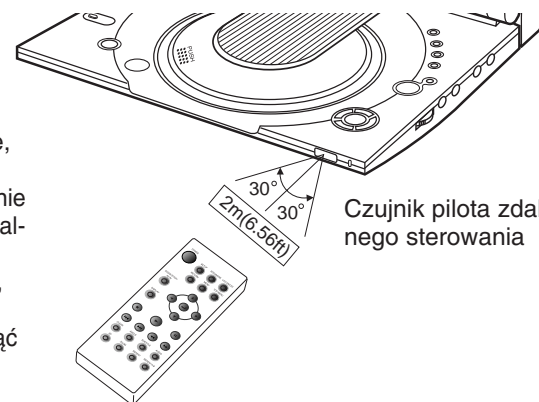

POLISH

Oglądanie obrazu video z urządzenia zewnętrznego

Aby oglądać obraz video z VCR lub kamkordera na odtwarzaczu DVD, należy postępować według poniższej procedury.

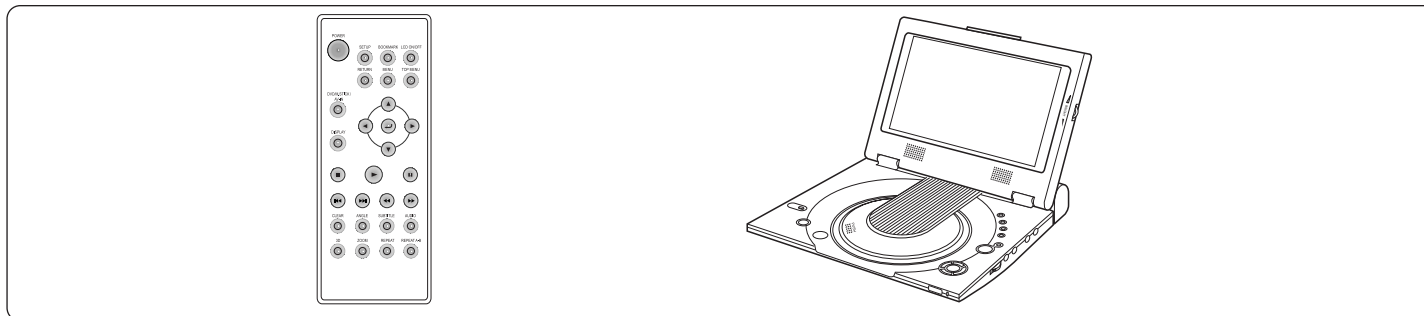

Aby oglądać obraz video z urządzenia zewnętrznego

1. Podłącz urządzenie zewnętrzne według procedury określonej na stronie 17.
2. Włącz urządzenie zewnętrzne.
3. Włącz odtwarzacz DVD.
4. Naciśnij przycisk DVD/M.STICK/AV-IN, aby wybrać tryb AV-IN (Wejście audio).
5. Naciśnij przycisk PLAY (Odtwórz) na urządzeniu zewnętrznym.

Ostrzeżenie

- Zasilanie nie jest dostarczane z tego urządzenia do podłączonego odtwarzacza DVD.
- Gdy odtwarzacz DVD nie jest używany, z gniazd wejścia/wyjścia video lub audio, zawsze należy odłączyć wszystkie kable.
- Jeżeli, w czasie pracy trybie wejścia, w czasie dłuższym niż 5 minut na wejściu nie pojawi się sygnał, urządzenie przechodzi do trybu czuwania.

Jeżeli odtwarzacz został pozostawiony w trybie pauzy

- Jeżeli tryb 'PAUSE (Pauza)' trwa dłużej niż 5 minut, urządzenie automatycznie przełącza się na 'STOP'.
- Jeżeli tryb 'STOP' trwa dłużej niż 1 minutę, urządzenie automatycznie przełącza się na 'FADE IN FADE OUT (Rozjaśnienie/ściemnienie obrazu)'.
- Jeżeli tryb 'FADE IN FADE OUT' trwa dłużej niż 4 minuty, automatycznie wyłączane jest zasilanie.

AV-IN

Korzystanie z funkcji Search & Skip

Podczas odtwarzania, można wykonać szybkie przeszukiwanie w obrębie rozdziału lub ścieżki, albo użyć funkcji pomijania, w celu przejścia do następnego, wybranego miejsca.

Wyszukiwanie w obrębie rozdziału lub ścieżki

- Podczas odtwarzania, naciśnij przycisk FWD SEARCH (▶▶) lub REV SEARCH (◀◀) na pilocie zdalnego sterowania.
 - Naciśnij przycisk REVERSE lub FORWARD SEARCH na pilocie zdalnego sterowania, powtórnie naciśnij ten przycisk, w celu zwiększenia szybkości wyszukiwania na płytach DVD, VCD, CD.

DVD	2X, 4X, 8X, 16X, 12X, 128X
VCD/CD	2X, 4X

Pomijanie ścieżek

- Podczas odtwarzania, naciśnij przycisk NEXT SKIP (▶▶|) lub BACK SKIP (◀◀|).
 - Podczas odtwarzania dysku DVD, naciśnięcie przycisku NEXT SKIP, powoduje przejście do następnego rozdziału.
Naciśnięcie przycisku BACK SKIP, powoduje przejście do początku rozdziału.
Następne naciśnięcie powoduje przejście do poprzedniego rozdziału.
 - Podczas odtwarzania płyt VCD 2.0, VCD 1.1 lub CD, naciśnięcie przycisku NEXT SKIP, powoduje przejście do następnej ścieżki. Naciśnięcie przycisku BACK SKIP, powoduje przejście do początku ścieżki.
Następne naciśnięcie powoduje przejście do początku poprzedniej ścieżki.
 - Jeśli, podczas odtwarzania VCD, długość ścieżki przekracza 15 minut i naciśnięty zostanie przycisk NEXT SKIP, spowoduje to przejście do przodu o 5 minut. Naciśnięcie przycisku BACK SKIP, powoduje przejście do tyłu o 5 minut.

POLISH

Użycie wyświetlenia funkcji

Podczas odtwarzania DVD

- Podczas odtwarzania, naciśnij przycisk DISPLAY na pilocie zdalnego sterowania.
 - Zostaną wyświetlone ustawienia dotyczące bieżącego obrazu jak title (tytuł), chapter number (numer rozdziału), elapsed time (czasu odtwarzania), audio, Subtitle (napisy), Angle (kąt) oraz Repeat (powtórz).
 - Użyj przycisków UP/DOWN w celu wybrania wymaganego elementu, następnie naciśnij przycisk ENTER.
 - Użyj przycisków UP/DOWN w celu wprowadzenia numeru rozdziału, następnie naciśnij przycisk ENTER.
 - Aby wprowadzić czas od którego ma nastąpić odtwarzanie, użyj w celu dokonania wyboru przycisków UP/DOWN/LEFT/RIGHT a następnie naciśnij przycisk ENTER.
 - Użyj przycisków UP/DOWN, w celu zmiany wartości bieżących ustawień audio, Subtitle, Angle i Repeat.
 - Aby zakończyć wyświetlanie ekranu, naciśnij ponownie przycisk DISPLAY.

Display	⊕
Title	01 / 04
Chapter	08 / 17
Time	00 : 27 : 13
Audio	ENG Dolby Digital 2CH
Subtitle	Off
Angle	01 / 01
Repeat	Off
Instruction	Use UP/DOWN to navigate the list. Press ENTER to change the setting.

Podczas odtwarzania VCD/CD

- Podczas odtwarzania, naciśnij przycisk DISPLAY na pilocie zdalnego sterowania.
 - Zostaną wyświetlone takie bieżące ustawienia jak title (tytuł), track number (numer ścieżki), elapsed time (czas odtwarzania), audio i Repeat (powtórz).
 - Użyj przycisków UP/DOWN, w celu wybrania wymaganych elementów a następnie naciśnij przycisk ENTER.
 - Aby wprowadzić czas od którego ma nastąpić odtwarzanie, użyj w celu dokonania wyboru przycisków UP/DOWN/LEFT/RIGHT, a następnie naciśnij przycisk ENTER.
 - Użyj przycisków UP/DOWN, w celu zmiany wartości bieżących ustawień audio, Repeat.
 - Aby zakończyć wyświetlanie ekranu, naciśnij ponownie przycisk DISPLAY.

Display	⊕
Track	08 / 17
Time	00 : 27 : 13
Audio	Stereo
Repeat	Off
Instruction	Use UP/DOWN to navigate the list. Press ENTER to change the setting.

UWAGA:

Co to jest Chapter (rozdział)?

Każdy Title (tytuł) dysku DVD jest zwykle podzielony na rozdziały (podobne do ścieżek na płycie audio CD).

Co to jest Title (tytuł)?

Na DVD może znajdować się kilka różnych tytułów. Na przykład, jeżeli na dysku znajduje się kilka różnych filmów, każdy z nich jest brany pod uwagę jako tytuł.

Powtórz odtwarzanie

Powtarza bieżące track (ścieżkę), chapter (rozdział), title (tytuł), wybraną sekcję (A-B), lub cały dysk.

Podczas odtwarzania DVD

1. Naciśnij przycisk REPEAT na pilocie zdalnego sterowania. Pojawi się ekran Repeat (Powtórz).
2. Wybierz ustawienia dla Title (Tytuł) lub Chapter (Rozdział), używając przycisków LEFT/RIGHT.
3. Naciśnij ENTER.
4. Aby powrócić do normalnego odtwarzania, naciśnij ponownie REPEAT, a następnie naciśnij przyciski LEFT/RIGHT, w celu wybrania Off (Wyłączone) i naciśnij ENTER.
 - Przycisk REPEAT A-B
 - Naciśnij przycisk REPEAT (A-B), w celu wybrania punktu rozpoczęcia funkcji. (A)
 - Naciśnij przycisk REPEAT (A-B), w celu wybrania punktu zakończenia funkcji. (B)
 - Aby zakończyć funkcję, naciśnij przycisk 'CLEAR' lub ponownie przycisk 'REPEAT (A-B)'. Następnie naciśnij play, w celu wznowienia normalnego odtwarzania.
 - A-B REPEAT nie umożliwia ustawienia punktu (B), jeśli czas od punktu (A) nie został ustawiony na co najmniej 5 sekund.

UWAGA:

- DVD powtarza odtwarzanie według rozdziału lub tytułu, CD i VCD powtarzają odtwarzanie według dysku lub ścieżki.
W celu uzyskania informacji o powtarzaniu dla dysków MP3, patrz strona 37.
- W zależności od typu dysku, funkcja Repeat (powtórz) może nie działać.
- Jeżeli tytuł lub ścieżka zostały zakończone przed osiągnięciem punktu (B), tytuł lub ścieżka automatycznie przybiorą parametry punktu B.

DVD



VCD/CD

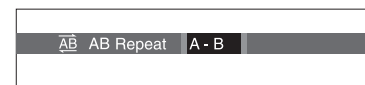
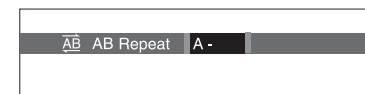
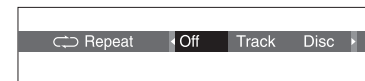

POLISH

Wybieranie języka audio

Naciśnięcie przycisku AUDIO umożliwia szybkie i łatwe wybranie wymaganego języka.

Użycie przycisku Audio

1. Naciśnij przycisk AUDIO.
2. Użyj przycisków LEFT/RIGHT, w celu wybrania wymaganego języka na dysku DVD.
- Języki audio są reprezentowane poprzez skróty.
3. Użyj przycisków LEFT/RIGHT, w celu wybrania Stereo, Right (prawy) lub Left (lewy).
(VCD/CD)

DVD

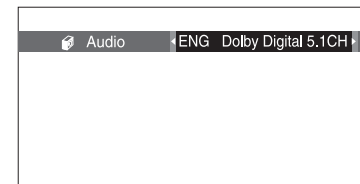

VCD/CD

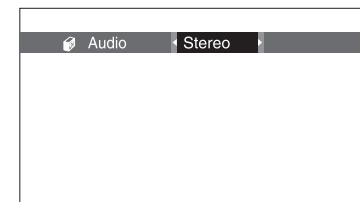

UWAGA:

- Działanie tej funkcji zależy od języków zakodowanych na dysku i może nie występować na wszystkich dyskach DVD.
- Dysk DVD może zawierać do 8 języków audio.
- **Jak ustawić włączenie tego samego języka audio przy każdym odtwarzaniu dysku DVD;**
Odnosne informacje znajdują się w części "Ustawianie funkcji języka", na stronie 52.

Wybieranie języka napisów

Naciśnięcie przycisku SUBTITLE (Napis) umożliwia szybkie i łatwe wybranie wymaganego języka napisów.

Użycie przycisku SUBTITLE

1. Naciśnij przycisk SUBTITLE.
2. Użyj przycisków LEFT/RIGHT, w celu wybrania wymaganego języka napisów.
3. Użyj przycisków UP/DOWN, w celu określenia, czy napisy mają być wyświetlane.
 - W ustawieniach początkowych, napisy nie są wyświetlane na ekranie.
 - Języki napisów są reprezentowane poprzez skróty.

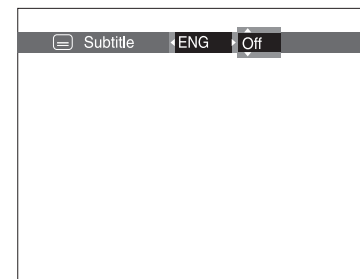

UWAGA:

- Działanie tej funkcji zależy od języków zakodowanych na dysku i może nie występować na wszystkich dyskach DVD.
- Dysk DVD może zawierać do 32 języków napisów.
- **Jak ustawić włączenie tego samego języka napisów przy każdym odtwarzaniu dysku DVD;**
Odnosne informacje znajdują się w części "Ustawianie funkcji języka", na stronie 52.

POLISH

Zmiana kąta kamery

Dysk DVD zawiera możliwość widzenia określonych scen pod różnymi kątami, w tym celu należy wybrać funkcję Angle (Kąt).

Użycie przycisku ANGLE

Naciśnij przycisk ANGLE, aby zobaczyć, czy w górnym, lewym narożniku ekranu znajduje się znak ANGLE ().

1. Jeżeli znak ANGLE jest pokazany, naciśnięcie przycisku ANGLE spowoduje wyświetlenie w górnym, prawym narożniku ekranu ikony wyboru kąta ANGLE.
2. Użyj przycisków LEFT/RIGHT, w celu wybrania wymaganego kąta ekranu.
3. W celu wyłączenia wyświetlania, ponownie naciśnij przycisk ANGLE.

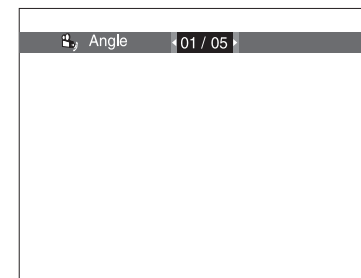

Użycie funkcji Bookmark

Funkcja Bookmark (Zakładka), umożliwia wybranie części DVD lub VCD, co sprawia, że mogą być one później szybko odnalezione.

Użycie funkcji Bookmark (DVD/VCD)

1. Podczas odtwarzania, naciśnij przycisk BOOKMARK, na pilocie zdalnego sterowania. Zostanie wyświetlona ikona Bookmark.
2. Użyj przycisków LEFT/RIGHT, w celu przejścia do wymaganej ikony zakładki.
3. Po odnalezieniu sceny która ma zostać zaznaczona, naciśnij przycisk ENTER. Ikona zamieni się na numer (1, 2 lub 3).
4. Naciśnij przycisk BOOKMARK, w celu wyłączenia wyświetlania ekranu tej funkcji.

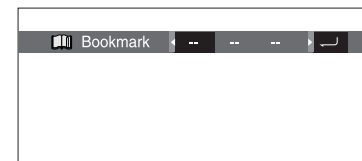

Przywoływanie zaznaczonych scen

1. Podczas odtwarzania, naciśnij przycisk BOOKMARK, na pilocie zdalnego sterowania.
2. Użyj przycisków LEFT/RIGHT, w celu wybrania zaznaczonej sceny.
3. Naciśnij przycisk PLAY, aby pominąć zaznaczoną scenę.

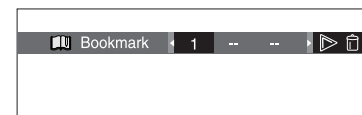

Usuwanie zakładek

1. Podczas odtwarzania, naciśnij przycisk BOOKMARK, na pilocie zdalnego sterowania.
2. Użyj przycisków LEFT/RIGHT, w celu wybrania numeru zakładki, który ma zostać usunięty.
3. Naciśnij przycisk CLEAR, w celu usunięcia numeru zakładki.
Naciśnij przycisk BOOKMARK, w celu wyłączenia wyświetlania ekranu tej funkcji.

UWAGA:

- Jednocześnie można zaznaczyć do trzech scen.
- W zależności od rodzaju dysku, funkcja Bookmark może nie działać.

POLISH

Użycie funkcji Zoom & 3D Sound

Użycie funkcji Zoom (Powiększanie) (DVD/VCD)

1. Podczas trybu odtwarzania lub pauzy, naciśnij przycisk ZOOM, na pilocie zdalnego sterowania. Na ekranie wyświetlony zostanie czworobok.
2. Użyj przycisku UP/DOWN lub LEFT/RIGHT, w celu zaznaczenia części ekranu która ma zostać powiększona.
3. Naciśnij przycisk ENTER.
 - Naciśnij przycisk ENTER, aby uzyskać odpowiednio kolejne powiększenia 2X/4X/2X/Normal.(DVD)
 - Naciśnij przycisk ENTER, aby uzyskać odpowiednio kolejne powiększenia 2X/Normal.(VCD)

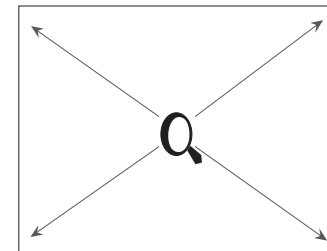

Użycie funkcji 3D Sound (Dźwięk 3D)

Symulacja efektu przestrzennego zależy od rodzaju zawartości dysku. Jeżeli urządzenie zostanie podłączone do systemu stereo, powiększona zostanie jakość dźwięku i efekt przestrzenny. Funkcja ta jest użyteczna, jeżeli używany jest odtwarzacz DVD z dwu kanałowym analogowym wyjściem stereo.

(Dyski nagrane w systemach LPCM lub DTS nie obsługują tej funkcji. Po ustawieniu w SETUP MENU opcji DIGITAL OUTPUT lub MPEG-2 na BITSTREAM, funkcja 3D Sound nie będzie działać.)

1. Podczas odtwarzania, naciśnij przycisk 3D. Na ekranie zostanie wyświetlony znak 3D SOUND. (Należy upewnić się, że opcja DIGITAL OUTPUT jest ustawiona na PCM.)
2. Naciśnij przyciski UP/DOWN, w celu włączenia lub wyłączenia funkcji 3D Sound.

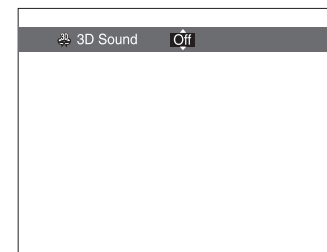

UWAGA:

- Użycie funkcji 3D Sound jest możliwe wyłącznie w dyskach nagranych w systemach DOLBY SURROUND lub DOLBY DIGITAL. Jednakże, niektóre z tych dysków nie zawierają tylnego kanału sygnałów dźwiękowych.
- W zależności od rodzaju dysku, funkcje Zoom i 3D Sound mogą nie działać.

Odtwarzanie MP3









Po włożeniu do odtwarzacza DVD dysku MP3, odtwarzany jest pierwszy plik z utworem z pierwszego foldera.

Funkcja MP1 Play

1. Naciśnij STOP, w celu zatrzymania odtwarzania pierwszego pliku z utworem, następnie naciśnij LEFT, aby po prawej stronie ekranu, wyświetlone zostało menu foldera utworów. Jednocześnie może zostać wyświetlone do 7 folderów z utworami. Jeżeli na dysku jest więcej niż 7 folderów z utworami, naciśnij przyciski UP/DOWN, aby wprowadzić je na ekran.
2. Użyj przycisków UP/DOWN, aby wybrać wymagany folder z utworami, następnie naciśnij przycisk ENTER. Ponownie użyj przycisków UP/DOWN aby wybrać plik z utworem. Naciśnij ENTER, aby rozpocząć odtwarzanie pliku z utworem.

UWAGA:

- Naciśnij przycisk REPEAT, aby odsłuchiwać plik z utworem wielokrotnie.
- Naciśnij jeszcze raz przycisk REPEAT, aby odsłuchiwać wielokrotnie wszystkie pliki z utworami.
- Naciśnij ponownie Repeat, aby wyjść z trybu powtarzania.

01 song		00 : 22 Off	
7 Folders	12 Files		
 music 1	01 song		
 music 2	02 song		
 music 3	03 song		
 music 4	04 song		
 music 5	05 song		
 music 6	06 song		
 music 7	07 song		
Instruction		Use UP/DOWN to navigate the list. Press ENTER to change the setting.	

POLISH

Odtwarzanie MP3

Wymagania CD-R/MEMORY STICK/MP3

Podczas odtwarzania dysków CD-R/MP3, należy wykonać podane poniżej zalecenia:

- **Pliki MP3 powinny być nagrane w formacie ISO 9660 lub JOLIET.**
Formaty plików MP3 ISO 9660 i Joliet MP1 są zgodne z systemami operacyjnymi Microsoft DOS i Windows, a także z systemem Apple Mac. Wymienione dwa formaty są używane najczęściej.
- **Nazwy plików MP3 nie powinny zawierać więcej niż 8 znaków, a w rozszerzeniu nazwy należy umieścić ".mp3".**
Ogólna nazwa formatu to: Tytuł.mp3. Podczas ustalania tytułu utworu, należy upewnić się, że składa się on z maksymalnie 8 znaków, nie zawiera w nazwie odstępów oraz należy unikać używania znaków specjalnych, takich jak: (.,/, \, =, +).
- **Szybkość transferu dekompresji podczas nagrywania plików MP1, powinna wynosić co najmniej 128 Kbps.**
Jakość dźwięku plików MP3 zależy w dużej mierze od wybranej szybkości kompresji/dekompresji. Uzyskanie dźwięku jakości audio CD wymaga szybkości próbkowania sygnału/analogowego/cyfrowego (konwersja do formatu MP3) co najmniej 128 Kbps i więcej do 160 Kbps. Jednakże, wybranie wyższych szybkości, np. 192 Kbps lub więcej, rzadko wpływa na podniesienie jakości dźwięku. Na odwrót, pliki o szybkości próbkowania poniżej 128 Kbps nie będą odtwarzane prawidłowo.
- **Nie wolno nagrywać plików MP1 chronionych prawem autorskim.**
Niektóre "chronione" pliki są zakodowane i zabezpieczone kodem przed nielegalnym kopiowaniem. Są to następujące typy plików: Windows Media™ (zastrzeżony znak towarowy Microsoft Inc) i SDMI™ (zastrzeżony znak towarowy The SDMI Foundation). Takich plików nie wolno kopiować.
- **Odtwarzacz DVD obsługuje tylko jeden poziom katalogu plików.**
A zatem należy wybrać:
 - zapisanie wszystkich nagranych plików MP3 w głównym katalogu dysku;
 - i/lub utworzenie folderów w katalogu dla każdego wykonawcy lub rodzaju muzyki (np. klasyczna, rock, jazz, itp.)
- **Ważne:** Spełnienie powyższych zaleceń nie gwarantuje odtwarzania nagrań MP3 w odtwarzaczu DVD i nie zapewnia uzyskania wymaganej jakości dźwięku.
Należy zauważyć, że niektóre technologie i metody stosowane podczas nagrywania plików MP3 na płytach CD-R, uniemożliwiają optymalne ich odgrywanie w odtwarzaczu DVD (zmniejszona jakość dźwięku i w niektórych przypadkach, brak możliwości odczytu plików).

Karta pamięci

Co to jest karta pamięci?

"Memory Stick (Karta pamięci)" jest nowym kompaktowym, przenośnym i uniwersalnym IC (Integrated Circuit [Zintegrowanym obwodem]), stanowiącym nośnik nagrywania o pojemności przekraczającej pojemność dyskietki elastycznej.

"Karta pamięci" została opracowana specjalnie do wymiany danych cyfrowych pomiędzy urządzeniami zgodnymi z technologią "Karta pamięci". Ponieważ kartę tę można wyjmować, "Karta pamięci" może być używana również do przechowywania danych zewnętrznych.

Są dwa rodzaje "Kart pamięci".

Pierwszy to zwykłe "karty pamięci" a drugi to "Karta pamięci MagicGate" wyposażona w chronioną prawem autorskim technologię "MagicGate".

"MagicGate" to utajnione, chronione prawem autorskim rozwiązanie technologiczne.

1. Karta pamięci MagicGate

Może być użyta zarówno do danych chronionych prawem autorskich jak i do zwykłych danych.

2. Karta pamięci

Może być używana wyłącznie do zwykłych danych.

UWAGA:

Karty pamięci MagicGate z danymi chronionymi prawem autorskim, nie mogą być używane w tym urządzeniu.

POLISH

Karta pamięci

Środki bezpieczeństwa przy posługiwaniu się "Kartami pamięci "

1. Dane mogą zostać uszkodzone w następujących okolicznościach:
 - Gdy "Karta pamięci " zostanie wyjęta lub wyłączona zostanie zasilanie, w czasie uruchomienia funkcji DPM (Digital Photo Manager [Menedżera fotografii cyfrowych]) lub DAM (Digital Audio Manager [Menedżera cyfrowych nagrań audio]).
 - Podczas używania "Kart pamięci " w miejscu narażonym na działanie elektryczności statycznej lub zakłóceń elektrycznych.
2. Karty pamięci mogą być jedynie odczytywane w tym urządzeniu, a nie zapisywane.
3. Nie wolno dołączać do nich żadnych innych materiałów poza umieszczonymi we właściwym miejscu etykietami.
4. Etykiety nie powinny wystawać poza miejsce ich usytuowania na karcie.
5. Do przenoszenia lub przechowywania "Kart pamięci ", należy używać specjalnych futerałów.
6. Nie należy dotykać złącza "Kart pamięci " palcami lub metalowymi przedmiotami.
7. "Kart pamięci" nie należy wyginać, upuszczać lub poddawać silnym wstrząsom.
8. Nie wolno rozbierać lub modyfikować "Kart pamięci."
9. Nie wolno dopuszczać do zamoczenia "Kart pamięci ".

Karta pamięci

środki ostrożności podczas podłączania/zdejmowania "Kart pamięci "

1. Jeżeli karta nie jest całkowicie włożona, aż do usłyszenia "kliknięcia", nie będzie działać.
2. Jeżeli "Karta pamięci" zostanie wyjęta przez nieuwagę lub zostanie wyłączone zasilanie podczas uruchomienia funkcji DPM (Digital Photo Manager [Menedżera fotografii cyfrowych]) lub DAM (Digital Audio Manager [Menedżera cyfrowych nagrań audio]), nagrane dane mogą zostać uszkodzone.
3. Aby uzyskać informacje o wyjmowaniu "Karty pamięci" podczas pracy urządzenia, patrz strona 44 .

Aby sformatować "Kartę pamięci "

1. Nie należy formatować "Karty pamięci " z użyciem komputera. Formatowanie "Kart pamięci " na komputerze, uniemożliwia ich użycie w urządzeniach zgodnych z "Kartami pamięci ".
2. Jeżeli niezbędne jest sformatowanie "Kart pamięci," należy do tego celu użyć urządzenia zgodnego z "Kartą pamięci " (w trakcie formatowania, wszystkie uprzednio nagrane na "Karcie pamięci" dane zostają wymazane.)
3. Przy użyciu "Karty pamięci" która została uprzednio zainicjowana na komputerze lub zainicjowana po podłączeniu do kamery wykorzystującej poprzez połączenie USB, nie ma pewności jej działania.
4. Nie wolno optymalizować "Karty pamięci" na komputerze działającym pod systemem operacyjnym Windows. Powoduje to skrócenie czasu używania "Karty pamięci".
5. Nie wolno poddawać kompresji danych nagranych na "Karcie pamięci." Skompresowane pliki nie są odtwarzane na tym urządzeniu.

Zgodność programowa

1. W zależności od typu używanej aplikacji programowej, rozmiar plików zawierających stałe obrazy może powiększać się po ich otwarciu.
2. W zależności od typu używanej aplikacji programowej, może być wyświetlany tylko pierwszy kadr (miniatura) pliku z ruchomym klipem.
3. Może nie udać się odtworzenie pliku obrazu w tym urządzeniu, jeśli został on zmodyfikowany w programie przetwarzania obrazów i poddany konwersji do odmiennego formatu.

POLISH

Karta pamięci

Funkcje Karty pamięci stosujące się do DPM i DAM

Element	DPM (Menedżer fotografii cyfrowych)	DAM (Menedżer cyfrowych nagrań audio)
Format pliku	Obraz JPEG (*.jpg)	Plik muzyczny MP3 (*.mp3)
Rozmiar pliku	<p>1. Wszystkie pliki zapisane w formacie JPEG o rozdzielczości mniejszej niż 1600 x 1200 mogą być odtwarzane poprzez DPM. (Pliki JPEG mniejsze niż 1,5 MB mogą być przeglądane poprzez Photo View.)</p> <p>2. Dla danych JPEG bez informacji w postaci miniatury, wyświetlany jest komunikat "Thumbnail not available (Miniatura niedostępna)". Jednakże Thumbnail View (Podgląd miniatury), może być odtwarzany w Photo View.</p>	- Nie ma ograniczeń co do wielkości pliku
Zgodność	<p>1. Pliki z obrazami stałymi o rozszerzeniu ".jpg" nagrane w cyfrowym kamkorderze lub cyfrowym aparacie fotograficznym wyposażonym w funkcje obsługi Kart pamięci</p> <p>2. Pliki obrazu JPEG przechowywane w Karcie pamięci z użyciem adaptera Karty pamięci dla komputera</p> <p>3. Pliki obrazu JPEG przechowywane na płytach CD-R/RW z użyciem programu komputerowego CD Writer, muszą być zapisane w jednym z wymienionych poniżej formatów katalogów (Wszystkie litery nazwy katalogu muszą być duże):</p> <p>1) \DCIM<dir>*.jpg 2) \PREVIEWS\<dir>*.jpg 3) \IMAGES\<dir>*.jpg 4) *.jpg</p> <p>- Rozmiar każdego z katalogów <dir> nie może przekroczyć 50MB. [przypadek 1], 2], 3]]</p> <p>- W przypadku zapisania plików w katalogu głównym [przypadek 4]], rozmiar katalogu głównego także nie może przekroczyć 50MB.</p>	Wszystkie pliki w formacie MP3 pobrane z komputera lub PDA do Karty pamięci. (*.mp3)
Główne funkcje	<p>Obsługiwane katalogi</p> <ul style="list-style-type: none"> •Memory Stick DPM-DCIM<dir>*.jpg •Picture CD DPM (Zgodne z Picture CD Kodak, Fuji, Qss (Noritux) i Konica) 	Odtwarzane mogą być pliki muzyczne MP3 nagrane na Karcie pamięci. Jednakże, niektóre pliki nie zapisane w formacie MP3 mogą być również wyświetlane w DAM, ale nie mogą być odtwarzane.

Odtwarzanie z wykorzystaniem DAM (Digital Audio Manager)

Odtwarzanie MP3

1. Naciśnij Stop, jeżeli urządzenie znajduje się w trybie odtwarzania.
2. Naciśnij przycisk M.STICK, na pilocie zdalnego odtwarzania, zostanie wyświetlony ekran pokazany po prawej.
3. Włóż do gniazda karty pamięci Kartę pamięci z zakodowanymi plikami MP3.
4. Naciśnij przyciski UP/DOWN, na pilocie zdalnego sterowania, w celu wybrania Digital Audio Manager (Menedżera cyfrowych nagrań audio), a następnie naciśnij przycisk ENTER.
 - Wybrana opcja jest zaznaczona żółtym obramowaniem.
5. Użyj przycisków UP/DOWN, aby wybrać wymagany utwór.
6. Naciśnij przycisk ENTER, aby rozpocząć odtwarzanie.
 - Naciśnij przycisk MENU, aby powrócić do menu Start.
 - Jeżeli podczas odtwarzania pliku MP3 zostanie naciśnięty przycisk PLAY, utwór rozpocznie się ponownie od początku.
 - Jeżeli podczas odtwarzania pliku MP3 zostanie naciśnięty przycisk SKIP, odtworzony będzie następny utwór.

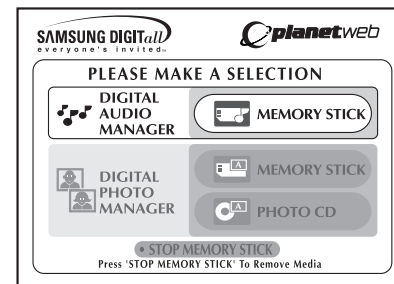

Konfiguracja ekranu

1. **FOLDER UP:** Używany do przesunięcia "w górę" foldera, gdy na liście jest wiele folderów.
2. **PLAYLIST:** Pokazuje listę odtwarzanych utworów.
3. **INFO:** Pokazuje informacje o wybranym do odtwarzania utworze.
4. **EXIT:** Powoduje przejście do menu Start.
5. Pokazuje skróconą informację o wybranym utworze.
6. Tytuł aktualnie odtwarzanego utworu
7. Pokazuje listę wyszukanych na karcie pamięci plików MP3 i folderów.
8. Pokazuje w rozwijanym oknie, tytuł i czas odtwarzania aktualnie odtwarzanego utworu.
 - Jeżeli naciśnięty zostanie przycisk **REPEAT**, zostaną wyświetlone następujące ikony:
 - : po naciśnięciu przycisku REPEAT, wszystkie pliki MP3 w danym folderze będą odtwarzane wielokrotnie w kolejności w jakiej są wymienione w folderze.
 - : po ponownym naciśnięciu przycisku REPEAT, zostanie uaktywniona funkcja Shuffle. (Wszystkie utwory MP3 znajdujące się na liście są odtwarzane jednokrotnie w kolejności losowej.)
 - : naciśnięcie przycisku REPEAT raz jeszcze, uaktywni funkcję Continuous Shuffle. (Wszystkie utwory MP3 znajdujące się na liście są odtwarzane w kolejności losowej.)
 - następne naciśnięcie przycisku REPEAT, wyłącza funkcję Repeat.

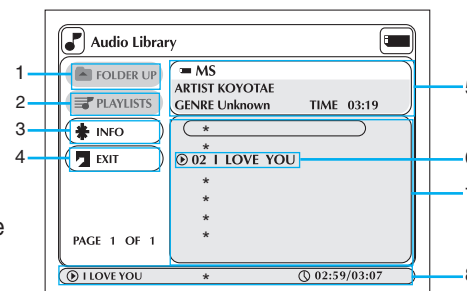

POLISH

Usuwanie karty pamięci

1. Jeżeli używany jest DPM (Digital Photo Manager [Menedżer fotografii cyfrowych]) lub DAM (Digital Audio Manager [Menedżer cyfrowych nagrań audio]), przejdź do opcji Exit, a następnie naciśnij przycisk ENTER, aby wyjść do menu Start.
2. Przejdź do funkcji "STOP MEMORY STICK", w dolnej części menu i naciśnij przycisk ENTER.
3. Gdy w górnej części menu pojawi się komunikat "PLEASE REMOVE MEMORY STICK", wyjmij Kartę pamięci.
4. Jeżeli wymieniona sekwencja nie została zachowana a Karta pamięci została wyjęta przez nieuwagę lub zostało wyłączone zasilanie, dane nagrane na Karcie pamięci mogą zostać uszkodzone.

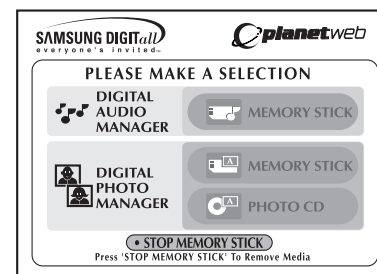
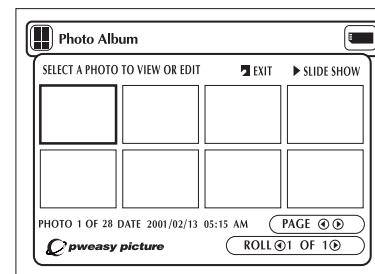

Odtwarzanie z wykorzystaniem DPM (Digital Photo Manager)

Podgląd albumu fotografii (Karta pamięci /Photo CD)

1. Naciśnij Stop, jeżeli urządzenie znajduje się w trybie odtwarzania.
2. Naciśnij przycisk M.STICK, na pilocie zdalnego odtwarzania, zostanie wyświetlony ekran pokazany po prawej.
3. Włóż Kartę pamięci/Photo CD zawierające pliki JPEG do gniazda Karty pamięci.
4. Naciśnij przyciski UP/DOWN na pilocie zdalnego sterowania, aby wybrać DIGITAL PHOTO MANAGER, a następnie naciśnij przycisk ENTER.
 - Wybrana opcja jest zaznaczona żółtym obramowaniem.
5. Pliki JPEG znajdujące się na Karcie pamięci/Photo CD zostaną wyświetlone na ekranie w takiej kolejności, w jakiej zostały nagrane.
6. Użyj przycisków UP/DOWN/LEFT/RIGHT, w celu wybrania żądanego obrazu, a następnie naciśnij przycisk ENTER, aby wyświetlić obraz na pełnym ekranie odbiornika TV, lub użyj przycisków UP/DOWN/LEFT/RIGHT, w celu wybrania SLIDE SHOW, a następnie naciśnij przycisk ENTER, aby rozpocząć pokaz slajdów. Slajdy będą wyświetlane w kolejności co kilka sekund.

UWAGA:

Funkcja Auto Power Off (automatyczne wyłączenie zasilania), gdy aktywna jest dowolna funkcja DPM.

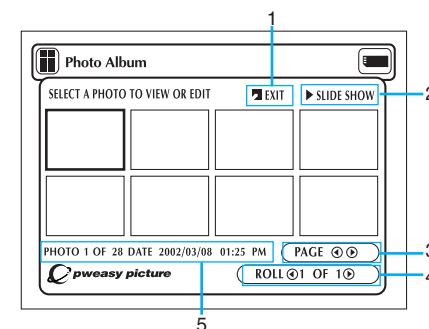
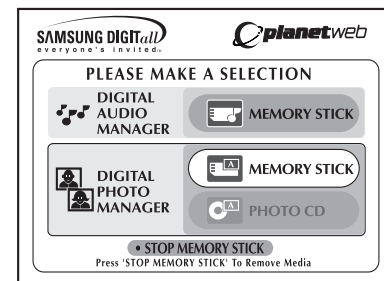

Konfiguracja ekranu

1. **EXIT**: Powoduje przejście do menu Start.
2. **SLIDE SHOW** : Rozpoczyna pokaz slajdów.
3. **PAGE** : Podświetl element menu PAGE i użyj przycisków LEFT/RIGHT, aby przejść do następnej strony z miniaturami obrazów.
4. **ROLL**: Umożliwia nawigację, gdy w katalogu 'DCIM' na Karcie pamięci, znajduje się wiele podkatalogów. (Patrz strona 42)
5. **Informacja o fotografii**.

POLISH**Pokaz slajdów**

- Użyj przycisków UP/DOWN/LEFT/RIGHT, na pilocie zdalnego sterowania, aby wybrać Slide Show (pokaz slajdów).
 - Wybrana opcja jest zaznaczona żółtym obramowaniem.
- Naciśnij przycisk ENTER i rozpocznie się pokaz slajdów.
 - Aby wykonać dowolną funkcję lub opcję, należy upewnić się, że po wybraniu wybranego elementu menu, naciśnięty został przycisk ENTER.
 - Jeżeli w ciągu 5 sekund nie pojawi się żaden sygnał na wejściu, menu Slide Show przestanie być wyświetlane i rozpocznie się pokaz slajdów.
 - Aby uzyskać podgląd menu Slide Show, naciśnij przycisk UP/DOWN/LEFT/RIGHT, na pilocie zdalnego sterowania. Pokaz slajdów zostanie zatrzymany i zostanie wyświetlone menu.
 - Wybierz element menu PLAY, który ma zostać wznowiony.

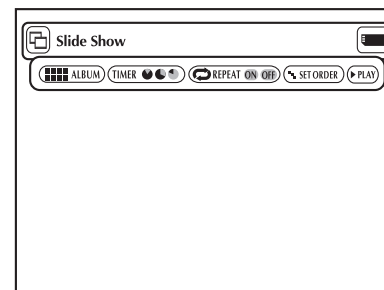
**Opis menu**

- ALBUM:** Powoduje przejście z powrotem do ekranu Photo Album.
- TIMER:** Informuje o odstępach czasowych pomiędzy obrazami na pokazie slajdów.
- REPEAT:** Po wybraniu ON (Włączone), pokaz slajdów będzie się powtarzał wielokrotnie.
- SET ORDER:** Używany w celu zmiany kolejności obrazów w pokazie slajdów.
- PLAY:** Rozpoczyna pokaz slajdów.

Kolejność pokazu slajdów

1. Użyj przycisków LEFT/RIGHT, aby wybrać Slide Show (Pokaz slajdów) i naciśnij ENTER.
2. Użyj przycisków LEFT/RIGHT, aby wybrać Set Order (Ustaw kolejność) i naciśnij ENTER.
3. Użyj przycisków UP/DOWN/LEFT/RIGHT, na pilocie zdalnego sterowania, aby wybrać obraz który ma zostać przesunięty, a następnie naciśnij przycisk ENTER.
 - Wybrana opcja jest zaznaczona żółtym obramowaniem.
4. Użyj przycisków UP/DOWN/LEFT/RIGHT, na pilocie zdalnego sterowania, aby wybrać miejsce przesunięcia obrazu, a następnie naciśnij ENTER.
 - Położenie źródła jest oznaczone żółtym obramowaniem. Położenie docelowe jest oznaczone zielonym obramowaniem.
5. Po przeniesieniu obrazów do innego miejsca, można rozpocząć pokaz slajdów, wybierając START SHOW (Uruchom pokaz).
 - Obrazy które nie mają być wyświetlone w pokazie slajdów, należy wybrać na ekranie Slide Show Order (Kolejność pokazu slajdów), a następnie nacisnąć przycisk CLEAR.

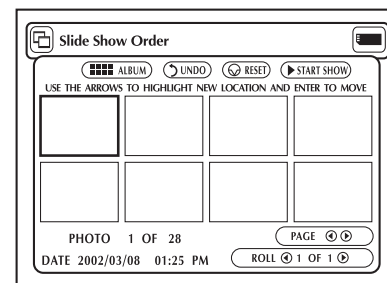

UWAGA: • Kolejność pokazu slajdów zostanie wyzerowana po wyłączeniu odtwarzacza.

Opis menu

- **ALBUM:** Powoduje przejście z powrotem do ekranu Photo Album.
- **UNDO:** Przywraca położenie ostatnio przenoszonego obrazu, do położenia oryginalnego.
- **RESET:** Przywraca wszystkie obrazy do ich oryginalnego położenia.
- **START SHOW:** Rozpoczyna pokaz slajdów.

POLISH**Oglądanie fotografii**

1. Użyj przycisków UP/DOWN/LEFT/RIGHT, na pilocie zdalnego sterowania, aby wybrać wymagany obraz z ekranu Photo Album, a następnie naciśnij przycisk ENTER.
 - Wybrany obraz zostanie wyświetlony na ekranie odbiornika TV.
2. Użyj przycisków UP/DOWN/LEFT/RIGHT, na pilocie zdalnego sterowania, aby przejść do określonego elementu menu, a następnie naciśnij przycisk ENTER.
 - Jeżeli w ciągu 5 sekund nie pojawi się żaden sygnał na wejściu, menu Photo View przestanie być wyświetlane. Aby ponownie uzyskać podgląd menu, naciśnij przycisk UP/DOWN/LEFT/RIGHT.

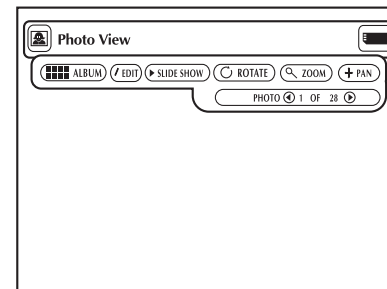
**Opis menu**

- **ALBUM:** Powoduje przejście do ekranu Photo Album.
- **EDIT:** Umożliwia zastosowanie różnych efektów dla wybranego obrazu. Efekty te działają tylko podczas podglądu i nie mogą zostać zapisane.
- **SLIDE SHOW:** Rozpoczyna pokaz slajdów.
- **ROTATE:** Po każdym naciśnięciu przycisku ENTER, obraz zostanie obrócony w kierunku zgodnym z ruchem wskazówek zegara o 90 stopni.
- **ZOOM:** Po każdym naciśnięciu przycisku ENTER, obraz zostanie powiększony o wartość 6X Normal --> 2X --> 4X ---> 6X --> Normal
- **PAN:** Naciśnięcie przycisku ENTER a następnie przycisku UP/ DOWN/ LEFT lub RIGHT przesuną obraz w kierunku zgodnym z kierunkiem wybranej strzałki.
- **PHOTO** ◀ 1 OF 11 ▶: Po podświetleniu elementu menu Photo, przycisk LEFT/RIGHT powoduje przejście do następnego/poprzedniego obrazu.

Edytowanie fotografii

- Z ekranu Photo View, wybierz przyciski UP/DOWN/LEFT/RIGHT, aby wybrać EDIT, a następnie naciśnij przycisk ENTER.
 - Pojawi się menu Edit Photo.
- Użyj przycisków UP/DOWN/LEFT/RIGHT, na pilocie zdalnego sterowania, aby przejść do wybranego elementu menu, a następnie naciśnij przycisk ENTER.
 - Jeżeli w ciągu 5 sekund nie pojawi się żaden sygnał na wejściu, menu Edit Photo przestanie być wyświetlane. Aby ponownie uzyskać podgląd menu, naciśnij przycisk UP/DOWN/LEFT/RIGHT.

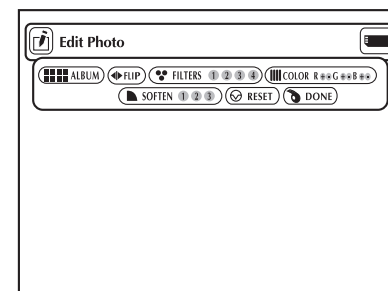

Opis menu

- **ALBUM** : Powoduje przejście do ekranu Photo Album.
- **FLIP**: Pokazuje obraz odwrócony.
- **FILTERS 1234**: Umożliwia zastosowanie różnych efektów na wybranym obrazie.
 - Filtr czarno-biały.
 - Filtr sepia (brązowy).
 - Filtr negatywu obrazu.
 - Filtr negatywu koloru.

- Aby przywrócić oryginalny stan obrazu, należy wybrać z menu funkcję RESET, a następnie naciśnij przycisk ENTER.
- **COLOR R +- G +- B +-**
Reguluje zrównoważenie kolorów Red (czerwonego), Green (zielonego) i Blue (niebieskiego), po każdym naciśnięciu przycisku ENTER.
- **SOFTEN 123**: Podświetla 1 z 3 wymaganych efektów: 1) wygładzenie brzegów, 2) rozmycie obrazu 3) stworzenie efektu obrazu impresjonistycznego.
- **RESET**: Przywraca oryginalny stan obrazu.
- **DONE**: Powoduje powrót do ekranu Photo View.

Ustawianie funkcji językowych

Po wcześniejszym ustawieniu menu odtwarzacza, menu dysku, języka audio i napisów, ustawienia te zaczną działać automatycznie przy każdym oglądanym filmie.

Użycie języka menu odtwarzacza

1. Przy urządzeniu znajdującym się w trybie Stop, naciśnij przycisk SETUP. Następnie naciśnij przycisk ENTER.
2. Użyj przycisków UP/DOWN, aby wybrać **Player Menu**.
3. Naciśnij przycisk ENTER.
4. Użyj przycisków UP/DOWN/LEFT/RIGHT, aby wybrać np. **'English'**.
5. Naciśnij przycisk ENTER.
 - Język angielski został wybrany i nastąpi powrót do ekranu SETUP MENU.
 - Aby zakończyć wyświetlanie ekranu SETUP MENU, naciśnij przycisk RETURN.

SAMSUNG		
Language	+ Player Menu	English
Parental	+ Disc Menu	English

SAMSUNG		
Language	+ Player Menu	English
Parental	English	Français Deutsch
Audio	Español	Italiano Nederlands
Display		
Instruction		
Use UP/DOWN/LEFT/RIGHT to change the setting. Press ENTER to confirm.		

UWAGA: • Angielski jest używany jako przykład na poniższych stronach.

Użycie języka menu dysku

Funkcja ta zmienia język tekstu tylko na ekranach menu dysku.

1. Przy urządzeniu znajdującym się w trybie Stop, naciśnij przycisk SETUP. Następnie naciśnij przycisk ENTER.
2. Użyj przycisków UP/DOWN, aby wybrać **Disc Menu**.
3. Naciśnij przycisk ENTER.
4. Użyj przycisków UP/DOWN/LEFT/RIGHT, aby wybrać **'English'**.
 - Wybierz **"Others"**, jeśli na liście nie ma wymaganego języka.
5. Naciśnij przycisk ENTER.
 - Język angielski został wybrany i nastąpi powrót do ekranu SETUP MENU.

SAMSUNG		
Language	+ Player Menu	English
Parental	+ Disc Menu	English
Audio	English	Français Deutsch
Display	Español	Italiano Nederlands
Others		
Instruction		
Use UP/DOWN/LEFT/RIGHT to change the setting. Press ENTER to confirm.		

POLISH

Ustawianie funkcji językowych

Użycie języka Audio

1. Przy urządzeniu znajdującym się w trybie Stop, naciśnij przycisk SETUP. Następnie naciśnij przycisk ENTER.
2. Naciśnij przyciski UP/DOWN, aby przejść do **Audio**.
3. Naciśnij przycisk ENTER.
4. Naciśnij przyciski UP/DOWN/LEFT/RIGHT, aby wybrać '**English**'.
 - Wybierz "**Original**" jeżeli chcesz, aby oryginalna ścieżka językowa w jakiej dysk został nagrany, była domyślną ścieżką językową.
 - Wybierz "**Others**", jeśli na liście nie ma wymaganego języka.
5. Naciśnij przycisk ENTER.
 - Język angielski został wybrany i nastąpi powrót do ekranu SETUP MENU.

SAMSUNG		Ⓜ	
Language	+	Player Menu	English
Parental	+	Disc Menu	English
Audio	+	Audio	English
Display		English	Français Deutsch
		Español	Italiano Nederlands
		Others	Original
Instruction			
Use UP/DOWN/LEFT/RIGHT to change the setting. Press ENTER to confirm.			

Użycie języka napisów

1. Przy urządzeniu znajdującym się w trybie Stop, naciśnij przycisk SETUP. Następnie naciśnij przycisk ENTER.
2. Użyj przycisków UP/DOWN, aby wybrać **Subtitle**.
3. Naciśnij przycisk ENTER.
4. Użyj przycisków UP/DOWN/LEFT/RIGHT, aby wybrać 'English'.
 - Wybierz "**Automatic**" jeżeli chcesz, aby język napisów był ten sam co język ustawiony w preferencjach audio.
 - Wybierz "**Others**", jeśli na liście nie ma wymaganego języka. Na niektórych dyskach może nie być języka wybranego jako język początkowy; w takim przypadku będą używane oryginalne ustawienia językowe dysku.
5. Naciśnij przycisk ENTER.
 - Język angielski został wybrany i nastąpi powrót do ekranu SETUP MENU.

SAMSUNG		Ⓜ	
Language	+	Player Menu	English
Parental	+	Disc Menu	English
Audio	+	Audio	English
Display	+	Subtitle	Automatic
		English	Français Deutsch
		Español	Italiano Nederlands
		Others	Automatic
Instruction			
Use UP/DOWN/LEFT/RIGHT to change the setting. Press ENTER to confirm.			

UWAGA:

- Jeżeli wybrany język nie został nagrany na dysku, wybrany zostanie język oryginalnego nagrania dysku.
- **Jak zakończyć wyświetlanie SETUP MENU lub powrócić do ekranu menu podczas ustawiania;** Naciśnij przycisk RETURN.

Ustawianie blokady wybranych obrazów

Funkcja Parental Control działa w połączeniu z dyskami DVD, które zostały sklasyfikowane - co umożliwi kontrolę nad oglądanymi przez rodzinę dyskami DVD. Na dysku może znajdować się do 8 poziomów klasyfikacji.

1. Przy urządzeniu znajdującym się w trybie Stop, naciśnij przycisk SETUP. Pojawi się ekran Setup Menu.
2. Użyj UP/DOWN, aby wybrać **Parental**. Naciśnij ENTER. Pojawi się ekran Parental Control.
3. Użyj LEFT/RIGHT, aby wybrać **On**, jeżeli chcesz używać hasła. Zostanie wyświetlony ekran Enter Password (Wprowadź hasło).
4. Wprowadź hasło z użyciem przycisków UP/DOWN/LEFT/RIGHT. Pojawi się ekran Re-enter Password (Wprowadź ponownie hasło), w celu potwierdzenia hasła. Wprowadź ponownie hasło. Pojawi się ekran Parental Control.
5. O poziomach klasyfikacji ;
Rating Level (Poziom klasyfikacji) działa tylko przy opcji Use Password (Użyj hasła) ustawionej na On (Włączona). Aby odblokować odtwarzacz, użyj LEFT/RIGHT, w celu zaznaczenia Off (Wyłączona). Użyj UP/DOWN, aby wybrać poziom klasyfikacji. Naciśnij ENTER.
- Użyj UP/DOWN, aby wybrać poziom (np. Level 6) i naciśnij ENTER. Dyski z obrazami sklasyfikowanymi jako Level 7 (Poziom 7) nie będą odtwarzane.
- Aby usunąć poziom klasyfikacji, użyj LEFT/RIGHT, do wybrania Off (Wyłączone) w opcjo dotyczącej używania hasła.
6. O zmianie hasła ;
- Użyj UP/DOWN, aby wybrać Change Password (Zmień hasło). Pojawi się ekran Change Password.
- Wprowadź nowe hasło. Wprowadź nowe hasło ponownie.

UWAGA:

- **Jak zakończyć wyświetlanie SETUP MENU lub powrócić do ekranu menu podczas ustawiania;** Naciśnij przycisk RETURN.
- Jeżeli hasło zostało zapomniane, patrz część Zapomniane hasło w Instrukcji rozwiązywania problemów.

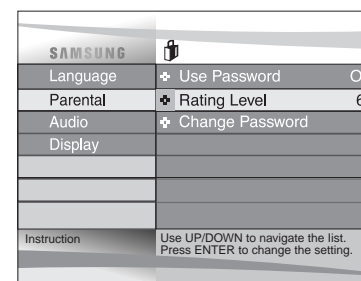
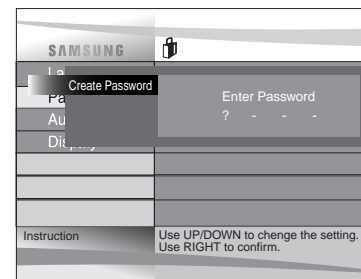
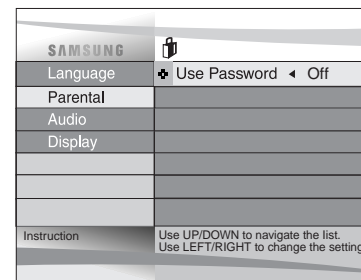

POLISH

Ustawianie opcji Audio

1. Przy urządzeniu znajdującym się w trybie Stop, naciśnij przycisk SETUP.
2. Użyj przycisków UP/DOWN, aby wybrać **Audio**. Następnie naciśnij przycisk ENTER.
3. Użyj przycisków UP/DOWN, aby wybrać wymagany element. Następnie naciśnij przyciski LEFT/RIGHT.

① Digital Output

1. PCM : Umożliwia konwersję do audio PCM(2CH). Wybierz PCM, podczas korzystania z analogowych wyjść audio.
2. Bitstream : Umożliwia konwersję do Dolby Digital Bitstream (5.1CH). Wybierz Bitstream, podczas korzystania z cyfrowego wyjścia audio.

UWAGA: Należy upewnić się, że wybrane zostało prawidłowe wyjście cyfrowe, w przeciwnym przypadku dźwięk nie będzie słyszany.

② DTS

1. Off (Wyłączony) : Brak sygnału cyfrowego na wyjściu.
2. On (Włączony) : Tylko wyjścia DTS Bitstream poprzez wyjście cyfrowe.
Wybierz DTS, podczas połączenia z dekodery DTS.

③ Dynamic Comp.(Kompresja)

1. On (Włączona) : Umożliwia wybór kompresji dynamicznej.
2. Off (Wyłączona) : Umożliwia wybór standardowego zakresu.

④ 2x Scan Audio

1. Off (Wyłączona): Wyłącza 2X audio. Chociaż opcja 2X Scan Audio jest ustawiona na ON (Włączona) w SETUP MENU, dźwięk nie będzie słyszany na dyskach nagranych w systemach LPCM, DTS lub MPEG-2 Audio.
2. On (Włączona) : Włącza 2X audio.

UWAGA:

- **Jak zakończyć wyświetlanie SETUP MENU lub powrócić do ekranu menu podczas ustawiania;** Naciśnij przycisk RETURN.
- Wyprodukowane na podstawie licencji Dolby Laboratories.
“Dolby” i symbol podwójnego D, są znakami towarowymi Dolby Laboratories.
- “DTS” i “DTS Digital Out” są znakami towarowymi Digital Theater Systems, Inc.

SAMSUNG			
Language	+	Digital Output	◀ PCM ▶
Parental	+	DTS	Off
Audio	+	Dynamic Comp.	On
Display	+	2x Scan Audio	Off
Instruction		Use UP/DOWN to navigate the list Press LEFT/RIGHT to change the Setting	

Ustawianie opcji wyświetlania

1. Przy urządzeniu znajdującym się w trybie Stop, naciśnij przycisk SETUP.
2. Użyj przycisków UP/DOWN, aby wybrać **Display**.
Następnie naciśnij przycisk ENTER.
3. Użyj przycisków UP/DOWN, aby wybrać wymagany element.
Następnie naciśnij przyciski LEFT/RIGHT.

① TV Aspect

W zależności od typu posiadanego telewizora, możliwe jest wyregulowanie ustawień ekranu (stosunek rozmiarów).

- Letter Box:

Opcję tę należy wybrać, jeżeli mają być oglądane dyski DVD przy pełnym stosunku rozmiarów ekranu 16:9, nawet jeżeli posiadany odbiornik TV ma ekran o stosunku rozmiarów 4:3.

W takiej sytuacji w górnej i dolnej części ekranu będą wyświetlane czarne paski.

- Pan-Scan :

Opcję tę należy wybrać, jeżeli na konwencjonalnym ekranie odbiornika TV ma być oglądana centralna część ekranu 16:9. (Lewa i prawa strona obrazu, która nie mieści się na ekranie, zostanie wycięta)

- Wide :

Umożliwia oglądanie pełnego obrazu 16:9 na szerokoekranowym odbiorniku TV.

② Still Mode

Opcje te zapobiegają drżeniu obrazu w trybie obrazu nieruchomego i umożliwiają uzyskanie bardziej wyraźnych liter małych tekstów.

- Auto : Po wybraniu Auto, tryb Field/Frame będzie poddany automatycznej konwersji.

- Field : Opcję tę należy wybrać jeżeli widoczne są drgania obrazu w trybie Auto.

- Frame : Opcję tę należy wybrać jeżeli małe litery w trybie Auto mają być wyraźniejsze.

③ Screen Messages

Służy do włączenia lub wyłączenia wyświetlania komunikatów ekranowych.

SAMSUNG		TV Aspect ◀ Letter Box ▶	
Language	+	Still Mode	Auto
Parental	+	Screen Message	On
Audio			
Display			
Instruction	Use UP/DOWN to navigate the list. Press LEFT/RIGHT to change the setting.		

POLISH

Ostrzeżenia

Ostrzeżenia dotyczące używania odtwarzacza.

- **nikaj oddziaływań magnetycznych.**

Używanie odtwarzacza w przy silnym świetle fluorescencyjnym, w samochodzie, w pobliżu odbiornika TV lub obiektów wytwarzających pole magnetyczne, może uszkodzić nagrane obrazy.

- **Po zakończeniu używania należy sprawdzić, czy wyjęty został dysk, wyłączony odtwarzacz i wyjęty zestaw baterii.**

- **Podczas używania odtwarzacza w pobliżu stacji nadawczych lub słupów energetycznych, ze względu na zakłócenia, obraz video może być zniekształcony.**

- **Nie wolno dopuszczać do upadku odtwarzacza lub narażać go na oddziaływanie silnych wibracji albo drgań.**

- **Nie należy umieszczać odtwarzacza w pobliżu lamp.**

Ciepło pochodzące z żarówek może spowodować deformację lub nieprawidłowe funkcjonowanie.

- **Zawsze należy przestrzegać przepisów regulujących używanie urządzeń elektrycznych w samolotach.**

- **Nie wolno wystawiać tego produktu na oddziaływanie wysokich temperatur i wilgotności.**

Produkt ten może działać w zakresie temperatur 10°C~30°C i wilgotności 30%~80%.

Nie wolno wystawiać tego produktu na bezpośrednie działanie światła słonecznego lub używać tego produktu w samochodzie przy zamkniętych oknach. Nie zastosowanie się do tego zalecenia może spowodować deformację obudowy i obwodów elektrycznych oraz spowodować pożar lub uszkodzenia ciała.

- **Nie wolno dopuszczać do kontaktu urządzenia z wodą, piaskiem, kurzem lub innymi obcymi ciałami. Należy unikać przechowywania urządzenia w miejscach zadymionych, zaparowanych lub wilgotnych.**

Nie zastosowanie się do tych zaleceń może spowodować nieprawidłowe działanie lub zanieczyszczenie soczewek odbioru sygnałów odtwarzacza. Odtwarzacz powinien być umieszczany w miejscach dobrze wentylowanych.

- **Podczas używania odtwarzacza w środowisku z niskimi temperaturami, kolor obrazu LCD może nie być widoczny bezpośrednio po włączeniu zasilania.**

Nie oznacza to nieprawidłowego działania. Nie należy używać odtwarzacza przy temperaturach niższych niż 10°C.

- **Należy zwrócić szczególną uwagę, aby podczas ładowania/wyjmowania dysku lub czyszczenia, nie zostały zarysowane soczewki odbioru sygnałów.**

Niezastosowanie się do tego zalecenia, może spowodować nieprawidłowe działanie.

Ostrzeżenia

Podczas przenoszenia odtwarzacza.

- **Przed pakowaniem odtwarzacza do transportu, należy upewnić się, że wyjęty został dysk.**
Zaleca się wyjęcie dysku i wyłączenie zasilania również wtedy, gdy nie korzysta się z odtwarzacza.

Oszczędzanie energii

- **Zaleca się wyłączenie zasilania odtwarzacza DVD, jeżeli nie jest on używany. Jeżeli odtwarzacz nie będzie używany przez dłuższy okres czasu, należy odłączyć przewód zasilający od ściennego gniazda zasilającego.**

Konserwacja ekranu LCD

- **Aby utrzymać ekran w czystości, należy odłączyć zasilanie i przetrzeć ekran miękką ściereczką.**

Oekranie LCD

- Ten panel LCD został zaprojektowany z zastosowaniem najnowszych technologii udostępniając 99.99% aktywnych pikseli. Oznacza to, że mniej niż 0.01% całkowitej liczby pikseli może ulec uszkodzeniu (np. zawsze wyłączone lub zawsze włączone).

POLISH

Ostrzeżenia

Ostrzeżenia dotyczące używania zestawu baterii

Niebezpieczeństwo!

Należy zawsze stosować się do podanych poniżej informacji dotyczących bezpieczeństwa, podczas używania zestawu baterii. W przeciwnym przypadku może spowodować powstanie, zwarcia, przegrzania, dymu, ognia lub uszkodzenie produktu.

1. Nigdy nie wolno rozłączać lub modyfikować zestawu baterii. Nie wolno dotykać złączy zestawu baterii metalowymi przedmiotami.
2. Nie wolno dopuszczać, do pozostawienia w obrębie zestawu baterii metalowych przedmiotów.
3. Nie należy umieszczać zestawu baterii w miejscu narażonym na bezpośrednie działanie promieni słonecznych, desce rozdzielczej pojazdu lub w miejscach oddziaływania wysokiej temperatury.
4. Nie należy wystawiać zestawu baterii na działanie wody, ognia lub ciepła.
5. Podczas ładowania zestawu baterii, należy zawsze używać adaptera prądu zmiennego, stanowiącego wyposażenie odtwarzacza.
6. Zestaw baterii odtwarzacza został zaprojektowany wyłącznie na potrzeby tego przenośnego odtwarzacza DVD. Nie należy używać go z innymi urządzeniami.

Ostrzeżenie!

1. Nie wolno narażać urządzenia na upadki lub silne wibracje.
2. Urządzenie powinno być utrzymywane poza zasięgiem dzieci.
3. Z zestawu baterii może wyciekać płyn, szkodliwy dla oczu. Jeżeli płyn ten dostanie się do oczu, należy natychmiast przemyć oczy, w dużej ilości bieżącej wody i jak najszybciej zgłosić się do lekarza. Jeżeli płyn ten dostanie się na skórę lub ubranie, należy je natychmiast wymyć wodą.

Ostrzeżenie!

1. Jeżeli zestaw baterii nie jest używany, należy go odłączyć i przechowywać w chłodnym miejscu.
2. Nie należy zbyt długo używać zasilacza prądu zmiennego lub zestawu baterii podczas doładowywania. Możliwe są jest doznanie wtedy lekkich poparzeń.
3. Zestaw baterii należy przechowywać w miejscu wolnym od dymu, pary, wilgoci i kurzu.
 - Nie należy umieszczać zestawu baterii w pobliżu kuchni, grzejników lub w innych miejscach w których występuje dym lub para. Nie zastosowanie się do tego zalecenia może spowodować pożar lub porażenie prądem.
 - Należy unikać bezpośrednich promieni słonecznych, grzejników lub miejsc z podwyższoną temperaturą itp. wewnątrz pojazdów. Umieszczanie zestawu baterii w tych miejscach może spowodować wybuch lub pożar. Niezastosowanie się do tego zalecenia może spowodować zwarcie, przegrzanie, zadymienie, pożar lub zniszczenie produktu.
4. Używanie zestawu baterii poza zakresem temperatur 0°C do 30°C, może zredukować czas używania baterii.

Ostrzeżenia

Po doładowaniu, zestaw baterii należy przechowywać oddzielnie.

- Zestaw baterii odtwarzacza składa się z baterii litowo-jonowych. Nawet jeśli nie są używane, baterie powoli rozładują się. W związku z tym, należy używać całkowicie naładowanego zestawu baterii.
- Baterie należy doładowywać aż do momentu zmiany koloru lampki ładowania na zielony. Używanie częściowo naładowanych baterii zmniejsza ich całkowity czas użytkowania.

Ostrzeżenia dotyczące ładowania zestawu baterii

- Ładowanie należy prowadzić w zakresie temperatur otoczenia 10°C~30°C. Ładowanie w niskich temperaturach otoczenia obniża czas ładowania i zmniejsza czas użytkowania zestawu baterii. Nie można całkowicie naładować zestawu baterii w wysokich temperaturach.
- Jeżeli odtwarzacz DVD zostanie przegrzany i wewnętrzna temperatura zestawu baterii osiągnie pewien poziom, nie będzie można naładować zestawu baterii. (Lampka ładowania miga szybko i stan ten nie zmienia się.)
W takim przypadku, należy wyjąć zestaw baterii. Po dojściu temperatury wewnętrznej do bezpiecznego poziomu, ładowanie rozpocznie się automatycznie.
- Zestaw baterii podczas doładowywania lub użytkowania, nagrzewa się. Jest to zjawisko normalne i nie świadczy o nieprawidłowym działaniu.
Rozgrzany zestaw baterii może ładować się dłużej lub naładować się całkowicie. Przed rozpoczęciem ładowania, należy poczekać na schłodzenie się zestawu baterii.

Trwałość i czas użytkowania zestawu baterii (Niska temperatura)

- Trwałość zestawu baterii jest ograniczona.
Energia baterii powoli wyczerpuje się, nawet jeżeli bateria nie jest używana. Chociaż trwałość baterii różni się, w zależności od warunków przechowywania, zestawy baterii nieużywane dłużej niż rok mają znacznie obniżoną trwałość.
Jeżeli zestaw baterii nie utrzymuje długo energii nawet po pełnym naładowaniu, wymagana jest jego wymiana.
- Całkowity czas działania zestawu baterii, skraca się znacznie przy używaniu baterii w temperaturze poniżej 10°C.
Energia elektryczna podlega rozładowaniu w następstwie chemicznych reakcji w zestawie baterii. Bardzo niskie temperatury mogą hamować te reakcje i skracać całkowity czas działania.

Ostrzeżenie

- Należy upewnić się, że używany jest zestaw baterii przeznaczony wyłącznie dla tego odtwarzacza DVD.

UWAGA:

- Jeżeli odtwarzacz DVD nie jest używany, należy zawsze wyłączać zasilanie, w celu oszczędzania zestawu baterii. Jeżeli do odtwarzacza jest podłączony adapter prądu zmiennego, należy ładować zestaw baterii wykorzystując energię z adaptera przy wyłącznym odtwarzaczu.

POLISH

Ostrzeżenia

Ostrzeżenia dotyczące przechowywania zestawu baterii

- Nawet jeżeli zestaw baterii nie jest używany, energia jest zużywana w sposób ciągły. Aby zredukować zużycie energii, wykonaj poniższe procedurę.
 1. Wyjmij zestaw baterii z odtwarzacza DVD, po każdorazowym używaniu.
 2. Jeżeli odtwarzacz DVD nie jest używany, wyłącz zasilanie. Jeżeli odtwarzacz pozostaje w trybie czuwania, energia zestawu baterii powoli zużywa się i zmniejsza się tym samym stopień naładowania.
 3. Przed rozpoczęciem przechowywania zestawu baterii, należy go całkowicie rozładować poprzez działanie odtwarzacza i przechowywać w chłodnym, suchym miejscu. Jeżeli zestaw baterii będzie przechowywany w otoczeniu o wysokiej temperaturze, pojemność zestawu baterii zmniejszy się.
 4. Zestaw baterii musi być doładowywany i następnie użyty w odtwarzaczu DVD, co najmniej raz na 6 miesięcy. Zapobiega to stratom pojemności zestawu baterii.

Adapter prądu zmiennego

Znajdujący się na wyposażeniu odtwarzacza adapter prądu zmiennego jest zgodny z systemem elektrycznym 50/60Hz (zakres 100V~240V). Należy używać adapterów prądu zmiennego, w zależności od określonych wymagań dotyczących napięcia prądu i rozwiązań gniazd zasilających.

- Używanie adapterów prądu zmiennego w pobliżu odbiorników radiowych, może wpływać na odbiór.
- Nie wolno umieszczać w pobliżu adaptera obiektów łatwopalnych, płynnych lub obiektów metalicznych.
- Adapter jest pokryty plastikową osłoną zewnętrzną. Nie wolno jej zdejmować z adaptera.
- Nie wolno dopuszczać do upadków, wstrząsów lub drgań adaptera.
- Nie wolno umieszczać adaptera w miejscach narażonych na bezpośrednie działanie promieni słonecznych.
- Nie należy używać adaptera w miejscach narażonych na działanie wysokiej lub niskiej temperatury oraz w miejscach wilgotnych.

Czyszczenie i konserwacja

- Obudowa odtwarzacza DVD zawiera wiele elementów plastikowych. Nie wolno używać ulatniających się substancji chemicznych takich jak benzen lub rozpuszczalnik. Może to spowodować uszkodzenie obudowy odtwarzacza.
- Obudowę należy wycierać miękką, suchą ściereczką. Przy większych zabrudzeniach, należy używać ściereczek zwilżonych rozrzedzonym neutralnym detergentem i następnie przetrzeć raz jeszcze suchą ściereczką.
- Ślady palców lub zabrudzenia ekranu LCD, należy czyścić miękką, suchą ściereczką.

Rozwiązywanie problemów

Jeżeli odtwarzacz DVD nie funkcjonuje poprawnie, przed skontaktowaniem się z autoryzowanym centrum serwisowym firmy Samsung, należy sprawdzić wymienione poniżej elementy.

Symptom	działanie kontrolne
Zasilanie nie włącza się lub wyłącza się nagle.	<ul style="list-style-type: none"> • Upewnij się, czy przewód prądu zmiennego jest prawidłowo podłączony do gniazda prądu zmiennego. • Wyłącz i włącz zasilanie.
Zestaw baterii znajduje się na miejscu, ale zasilanie nie włącza się lub wyłącza się nagle.	<ul style="list-style-type: none"> • Sprawdź naładowanie zestawu baterii. Jeżeli nie jest naładowany, naładuj go.
Nie działa pilot zdalnego sterowania	<ul style="list-style-type: none"> • Sprawdź, czy nie są pomyłone bieguny “+” i “-” baterii. • Baterie mogą być wyczerpane. Wymień baterie na nowe. • Sprawdź, czy sygnał transmisji jest skierowany w stronę czujnika pilota zdalnego sterowania na odtwarzaczu DVD. • Usuń objekty zakłócające transmisję pomiędzy pilotem a czujnikiem zdalnego sterowania.
Brak obrazu lub dźwięku	<ul style="list-style-type: none"> • Sprawdź, czy kable audio i video są prawidłowo podłączone. • Sprawdź, czy dysk to typ DVD (region numer 1 lub wszystkie), DVD-RW, VIDEO CD, lub AUDIO CD. • Nie używaj dysków zarysowanych lub zabrudzonych. • Sprawdź, czy dysk został włożony etykietą do góry. • Mogą być zabrudzone soczewki odbioru sygnałów odtwarzacza DVD. Skontaktuj się z serwisem, w celu oczyszczenia soczewek.
Zapomniane hasło	<ul style="list-style-type: none"> • Sprawdź, czy kanał telewizyjny jest ustawiony na VIDEO lub AV jeżeli obrazy oglądane są na odbiorniku TV. • Naciśnij włączenie zimnego zasilania bez włożonego dysku. Naciśnij równocześnie przyciski STOP i PLAY odtwarzacza na trzy sekundy. Pojawi się menu wyboru języka. Wybierz przycisk wymaganego języka. Naciśnij przycisk SETUP na pilocie zdalnego sterowania, aby wybrać Parental Mode (Tryb blokowania obrazów). Tryb blokowania obrazów jest teraz odblokowany, zgodnie ze wskazaniami na wyświetlaczu. Naciśnij przycisk DOWN, aby wybrać Parental. Naciśnij ENTER i pojawi się ekran Create Password (Twórz hasło). Można teraz ustawić poziom klasyfikacji i zmienić hasło.

Na pracę wbudowanego mikrokontrolera, mogą mieć wpływ zewnętrzne zakłócenia elektryczne. Jeżeli to wydaje się być przyczyną problemów, należy wyłączyć i włączyć ponownie odtwarzacz DVD.

POLISH**Rozwiązywanie problemów**

Symptom	Działanie kontrolne
Brak obrazu	<ul style="list-style-type: none"> • Sprawdź, czy włączony jest wyświetlacz LCD.
Brak dźwięku	<ul style="list-style-type: none"> • Sprawdź, czy otwarty jest panel wyświetlacza. Jeżeli jest zamknięty, sygnał audio nie będzie przekazywany do głośników. • Sprawdź ustawienia głośności. Jeśli głośność jest ustawiona na zero, zwiększ poziom głośności. • Sprawdź, czy słuchawki są podłączone do gniazd PHONES i Audio. Głośniki nie mogą być używane razem ze słuchawkami.
Brak obrazu i dźwięku	<ul style="list-style-type: none"> • Sprawdź, czy odtwarzacz znajduje się w trybie DVD, a nie w trybie INPUT.
Zniekształcony obraz	<ul style="list-style-type: none"> • Użyj dysku bez zarysowań lub wygięć. • Sprawdź, czy zewnętrzne głośniki nie zagłuszają głośników wbudowanych.
W czasie trybu wejścia, obraz nie jest przekazywany z urządzenia zewnętrznego do odtwarzacza DVD	<ul style="list-style-type: none"> • Sprawdź, czy kabel video lub audio jest prawidłowo podłączony. • Upewnij się, czy kabel S-Video jest używany wyłącznie jako wyjście. • Sprawdź, czy odtwarzacz DVD znajduje się w trybie INPUT a nie w trybie DVD.

Rozwiązywanie problemów

Symptom		Działanie kontrolne
DVD	Na zewnętrznym urządzeniu podłączonym do odtwarzacza DVD, nie wyświetla się napis Video	<ul style="list-style-type: none"> • Sprawdź, czy odbiornik TV jest ustawiony na VIDEO lub AV. • Sprawdź, czy kable video lub audio są prawidłowo podłączone.
	Głośność sygnału audio w systemie Dolby Digital jest zbyt niska	<ul style="list-style-type: none"> • Zmień ustawienie "Dynamic Comp." na "On". Spowoduje to stosunkowe zwiększenie poziomu głośności w systemie Dolby Digital, udostępniającego najszerszy, dynamiczny zakres dźwięku.
Działanie zestawu baterii	Zestaw baterii nie ładuje się	<ul style="list-style-type: none"> • Sprawdź, czy wyłączony jest odtwarzacz DVD. nie można ładować zestawu baterii przy włączonym odtwarzaczu. • Rozgrzany zestaw baterii może ładować się dłużej. Zaczekaj na schłodzenie zestawu baterii.
	Zasilanie nie włącza się	<ul style="list-style-type: none"> • Zamień zestaw baterii na całkowicie naładowany lub użyj adaptera prądu zmiennego.
	Lampka ładowania nie świeci się (Zestaw baterii nie ładuje się)	<ul style="list-style-type: none"> • Zamień zestaw baterii na całkowicie naładowany lub użyj adaptera prądu zmiennego. Jeżeli odtwarzacz DVD został przegrzany i zewnętrzna temperatura zestawu baterii osiągnęła pewien poziom krytyczny, nie będzie można naładować zestawu baterii. W takim przypadku, należy wyjąć zestaw baterii. Po odpowiednim schłodzeniu zestawu baterii, ładowanie zostanie wznowione automatycznie. • Sprawdź, czy temperatura utrzymuje się w zakresie 10°C ~ 30°C. • Sprawdź, czy przewód zasilania prądu stałego adaptera prądu zmiennego jest prawidłowo włączony.
Działanie zestawu baterii	Lampka ładowania szybko miga zielonym światłem	<ul style="list-style-type: none"> • Odłącz przewód zasilania prądem stałym od zestawu baterii i podłącz go ponownie. Jeżeli zestaw baterii jest zainstalowany, przed wykonaniem powyższej procedury, odłącz od niego przewód prądu stałego. • Naładuj inny zestaw baterii. Jeżeli objawy będą takie same, może być uszkodzony adapter prądu zmiennego. Jeżeli drugi zestaw baterii ładuje się bez problemu, pierwszy zestaw baterii może być uszkodzony lub wymaga wymiany baterii.

POLISH

Specyfikacje

Ogólne	Wymagania dotyczące zasilania	AC 100-240V, 50/60 Hz
	Pobór prądu	16 W
	Waga	1.3 Kg (bez zestawu baterii)
	Wymiary	267mm(S) x 180mm(G) x 23.5mm(W)
	Zakres temperatury działania	+5°C do +35°C
	Zakres wilgotności działania	10 % do 75 %
Dysk	DVD (DIGITAL VERSATILE DISC)	Szybkość odczytu : 3,49 m/sek. Przybliżony czas odtwarzania (Pojedynczy, dysk jednowarstwowy) : 135 min.
	CD : 12Cm (COMPACT DISC)	Szybkość odczytu : 1,2 do 1,4 m/sek. Maksymalny czas odtwarzania : 74 min.
	CD : 8Cm (COMPACT DISC)	Szybkość odczytu : 1,2 do 1,4 m/sek. Maksymalny czas odtwarzania : 20 min.
	VCD : 12Cm	Szybkość odczytu : 1,2 do 1,4 m/sek. Maksymalny czas odtwarzania : 74 min.(Video + Audio)
Wyjście video	Composite Video	1 kanałowe : 1,0 Vp-p (obciążenie 75 Ω)
	S-VIDEO	Sygnal luminancji : 1.0 Vp-p (obciążenie 75 Ω) Sygnal chrominancji : 0,286 Vp-p (obciążenie 75 Ω)
Wyjście audio	2 kanałowe	L(1/L), R(2/R)
	*Charakterystyka częstotliwościowa	48 kHz Próbkowanie : 4 Hz do 22 kHz 96 kHz Próbkowanie : 4 Hz do 44 kHz
	*Współczynnik S/N	110 dB
	*Zakres dynamiczny	100 dB
	*Całkowite zniekształcenia harmoniczne	0.004 %

* : Specyfikacja nominalna

- Samsung Electronics Co., Ltd zastrzega prawo do wykonywania zmian tych specyfikacji bez powiadamiania.
- Waga i rozmiary są podane w przybliżeniu.



POLSKA

Niniejszy produkt firmy Samsung objęty jest gwarancją na okres dwunastu (12) miesięcy od faktycznej daty zakupu. Gwarancja dotyczy usterek materiałowych oraz wykonawczych. Naprawę w okresie objętym gwarancją należy zgłosić sprzedawcy.

Autoryzowani dealerzy firmy Samsung oraz Autoryzowane punkty naprawy w innych krajach europejskich przeprowadzają naprawy gwarancyjne na zasadach określonych dla danego produktu w danym kraju. W przypadku trudności, szczególnie dotyczące naszych Autoryzowanych punktów naprawy można uzyskać od:

WARUNKI GWARANCJI

1. Gwarancja jest ważna wyłącznie w przypadku, gdy w momencie wymaganej naprawy gwarancyjnej przedstawiona zostanie poprawnie wypełniona karta gwarancyjna wraz z oryginalną fakturą sprzedaży, rachunkiem lub potwierdzeniem zakupu, a numer seryjny na produkcie nie został naruszony.
2. Zobowiązania firmy Samsung ograniczają się do naprawy lub, według uznania firmy, do wymiany produktu lub uszkodzonej części.
3. Naprawa gwarancyjna musi zostać przeprowadzona przez Autoryzowanego dealera firmy Samsung lub Autoryzowany punkt naprawy. Żadne koszty związane z naprawą przez nieautoryzowany punkt naprawy firmy Samsung nie zostaną zrekompensowane. Naprawy tego typu lub uszkodzenia produktu w wyniku takiej naprawy powodują utratę gwarancji.
4. Produkt ten nie zostanie zakwalifikowany jako uszkodzony (usterka materiałowa lub wykonawcza), jeśli przyczyną uszkodzenia stała się jego adaptacja do lokalnych standardów technicznych lub bezpieczeństwa w kraju innym niż kraj, dla którego produkt ten oryginalnie został przeznaczony oraz wykonany.
Gwarancja nie pokrywa takiej adaptacji, ani żadnych uszkodzeń w jej wyniku; jej koszty nie zostaną zrekompensowane.
5. Niniejsza gwarancja nie obejmuje żadnego z następujących punktów:
 - a) Okresowych przeglądów, konserwacji oraz napraw lub wymiany części w wyniku normalnego zużycia.
 - b) Kosztów związanych z transportem, usunięciem lub instalacją produktu.
 - c) Użycia produktu w niewłaściwy sposób, użycia produktu do celów innych niż jego normalne przeznaczenie oraz jego niewłaściwą instalację.
 - d) Uszkodzenia w wyniku wyładowania atmosferycznego, wody, ognia, działania sił nadprzyrodzonych, wojny, zamieszek publicznych, niewłaściwego napięcia elektrycznego, niepoprawnej wentylacji lub jakiegokolwiek innej przyczyny poza zasięgiem i kontrolą firmy Samsung.
6. Prawa do tej gwarancji na czas określony w gwarancji posiada osoba, która zakupiła w sposób legalny ten produkt.
7. Wszelkie prawa konsumenta wynikające z umowy zakupu nie mają wpływu na gwarancję, jeśli w danym kraju nie regulują tego odrębne przepisy. Jeśli w danym kraju nie istnieje odmienny przepis, gwarancja dotyczy wyłącznie stron: konsumenta i firmy Samsung. Osoby trzecie i dystrybutorzy nie są odpowiedzialni za pośrednie lub bezpośrednie utraty lub jakiegokolwiek uszkodzenie nagrań, płyt kompaktowych, kaset wideo lub kaset audio lub jakiegokolwiek innego wyposażenia lub materiału.



ELECTRONICS

WARRANTY CARD

GUARANTEE

MODEL NAME

Modelnavn, Nombre de modelo, Nombre del modelo, Nome de modelo, Modellbezeichnung, Modelnaam, Nom du modèle, Il nome di modello, Μοντέλο προϊόντος.

SERIAL NO.

Serienummer, No. de serie, Número serial, Seriennummer, Serie nummer, Numéro de série, Il numero di matricola, Αριθμός κατασκευής.

DATE OF PURCHASE

Kóbetid, Købsdato, Fecha de compra, Data de compra, Kaufdatum, Datum van aankoop, Date d'achat, La data d'acquisto, Ημερομηνία αγοράς αγοραστή

CUSTOMER'S NAME

Kundenavn, Kundenavn, Nombre de cliente, Nombre del cliente, Nome de cliente, Name des Kunden, Naam van klant, Nom du client, il nome del cliente, Ονοματεπώνυμο του αγοραστή

CUSTOMER'S TEL. NO.

Kundesadress, Kundetelefonnummer, No. de Tel. de client, No. de Tel del cliente, Número de telefono de cliente, Telefonnummer des Kunden, Telefoon nummer van klant, Numéro de téléphone du client, il numero de telefono del client, Αριθμός τηλεφώνου του αγοραστή

CUSTOMER'S ADDRESS

Kundeadress, Kundeadresse, Dirección de client, Dirección del cliente, Endereco de cliente, Adresse des Kunden, Adres van klant, adresse du client, L'indirizzo del cliente. Διεύθυνση του αγοραστή

DEALER'S NAME

Handlendesnavn, Forhandler, Nombre de negociante, Nombre del vendedor, Nome de vendedor, Name des Händlers, Naam van handelaar, Nom du marchand, il nome del commerciante, Όνομα του καταστήματος

DEALER'S TEL. NO.

Handlendes telefonnummer, Forhandler telefonnummer, No. de Tel. de negociante, No. de Tel. del vendedor, Número de telefono de vendedor, Telefonnummer des Händlers, Telefoon nummer van handelaar, Numéro téléphone du marchand, il numero di telefono del commerciante, Αριθμoνι τηλεφώνου του καταστήματος

DEALER'S ADDRESS

Handlendesadress, Forhandleradresse, Dirección de negociante, Dirección del vendedor, Endereco de vendedor, Adresse des Händlers, Adres van handelaar, Adresse du marchand, Διεύθυνση του καταστήματος

GARANZIA

GARANTI

GARANTÍA

GARANTIE

GARANTIA

ΕΓΓΥΗΣΗ

DEALER'S STAMP & SIGNATURE

CUSTOMER'S SIGNATURE

CAUTION

Please ensure the form above is completed at the time of purchase and present it to the dealer to quality for guarantee service, otherwise your guarantee may be affected.

SAMSUNG EUROPEAN BLOC WARRANTY

Free Manuals Download Website

<http://myh66.com>

<http://usermanuals.us>

<http://www.somanuals.com>

<http://www.4manuals.cc>

<http://www.manual-lib.com>

<http://www.404manual.com>

<http://www.luxmanual.com>

<http://aubethermostatmanual.com>

Golf course search by state

<http://golfingnear.com>

Email search by domain

<http://emailbydomain.com>

Auto manuals search

<http://auto.somanuals.com>

TV manuals search

<http://tv.somanuals.com>