



Model No.: DS24424

No. de Modelo:

Nº de modelo:

Color TV Owner's Manual
Color TV Manual Del Propietario
Manuel d'instructions du télécouleur

"Read this manual before assembling
(or using) this product."

Contents



Table with 3 columns listing manual sections and page numbers, including Important Safety Instructions, Specifications, and Care and Cleaning.



"As an ENERGY STAR® Partner, Sanyo Manufacturing Corporation has determined that this product meets the ENERGY STAR® guidelines for energy efficiency."

Importado Por :
Comercializadora México
Americana, S. DE R.L. DE C.V.
Nextengo N° 78
Col. Santa Cruz Acayucan
Del. Azcapotzalco, México D.F. C.P.
02770, RFC CMA 9109119LO
Telefono: 55-5328-3500

Printed in U.S.A. SMC, March 2004
Impreso en U.S.A. SMC, Marzo 2004
Imprimé aux É.-U. SMC, mars 2004
Part No. / No. de Parte/
Nº de pièce : 1AA6P1P4424--
Service Code/Código de Servicio/
Code de service : 610 312 2373

<b>CAUTION</b> RISK OF ELECTRIC SHOCK DO NOT OPEN	THIS SYMBOL INDICATES THAT DANGEROUS VOLTAGE CONSTITUTING A RISK OF ELECTRIC SHOCK IS PRESENT WITHIN THIS UNIT. 
CAUTION: TO REDUCE THE RISK OF ELECTRIC SHOCK, DO NOT REMOVE COVER (OR BACK). NO USER-SERVICEABLE PARTS INSIDE. REFER SERVICING TO QUALIFIED SERVICE PERSONNEL.	THIS SYMBOL INDICATES THAT THERE ARE IMPORTANT OPERATING AND MAINTENANCE INSTRUCTIONS IN THE LITERATURE ACCOMPANYING THIS UNIT. 

**WARNING: TO REDUCE THE RISK OF FIRE OR ELECTRIC SHOCK, DO NOT EXPOSE THIS APPLIANCE TO RAIN OR MOISTURE.**

## IMPORTANT SAFETY INSTRUCTIONS

**CAUTION: PLEASE ADHERE TO ALL WARNINGS ON THE PRODUCT AND IN THE OPERATING INSTRUCTIONS. BEFORE OPERATING THE PRODUCT, PLEASE READ ALL OF THE SAFETY AND OPERATING INSTRUCTIONS. RETAIN THIS LITERATURE FOR REFERENCE. Follow all instructions...**

### Positioning the appliance

- Do not place your appliance on an unstable cart, stand, shelf or table. Serious injury to an individual, and damage to the appliance, may result if it should fall. Your salesperson can recommend approved carts and stands or shelf and wall mounting instructions. An appliance and cart combination should be moved with care. Quick stops, excessive force, and uneven surfaces may cause the appliance and cart combination to overturn. 
- Slots and openings in the cabinet and in the back or bottom are provided for ventilation. To ensure reliable operation of the appliance and to protect it from overheating, these openings must not be blocked or covered. The openings should never be covered with a cloth or other material, and the bottom openings should not be blocked by placing the unit on a bed, sofa, rug, or other similar surface. This appliance should never be placed near or over a radiator or heat register. This appliance should not be placed in a built-in installation such as a bookcase unless proper ventilation is provided.
- Do not expose the appliance to rain or use near water . . . for example, near a bathtub, swimming pool, kitchen sink, in a wet basement, etc.

### Hooking Up Outdoor Antenna

**LIGHTNING PROTECTION FOR YOUR ANTENNA AND SET AS PER NATIONAL ELECTRICAL CODE INSTRUCTIONS.**

**EXAMPLE OF ANTENNA GROUNDING ACCORDING TO NATIONAL ELECTRICAL CODE, ANSI/NFPA 70**

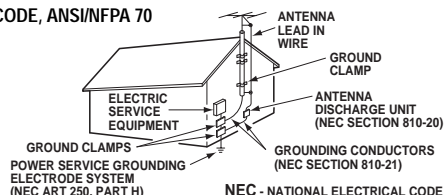

\*Note to CATV system installer:

This reminder is provided to call the CATV system installer's attention to Article 820-40 of the NEC that provides guidelines for proper grounding and, in particular, specifies that the cable ground shall be connected to the grounding system of the building, as close to the point of cable entry as practical.\*

- If an outside antenna is connected to the receiver, be sure the antenna system is grounded so as to provide some protection against voltage surges and built up static charges. Article 810 of the National Electrical Code, ANSI/NFPA 70, provides information with respect to proper grounding of the mast and supporting structure, grounding of the lead in wire to an antenna discharge unit, size of grounding conductors, location of antenna discharge unit, connection to grounding electrodes, and requirements for the grounding electrode.

An outside antenna system should not be located in the vicinity of overhead power lines or other electric light or power circuits, or where it can fall into such power lines or circuits. When installing an outside antenna system extreme care should be taken to keep from touching such power lines or circuits as contact with them might be fatal.

### Plug in the power cord

- This product should be operated only from the type of power source indicated on the marking label. If you are not sure of the type of power supply to your home, consult your product dealer or local power company. This product is equipped with a polarized alternating current line plug (a plug having one blade wider than the other). This plug will fit into the power outlet only one way. This is a safety feature. If you are unable to insert the plug fully into the outlet, try reversing the plug. If the plug should still fail to fit, contact your electrician to replace your obsolete outlet. Do not defeat the safety purpose of this polarized plug. Do not overload wall outlets, extension cords, or integral convenience receptacles as this can result in a risk of fire or electric shock.
- Power-supply cords should be routed so that they are not likely to be walked on or pinched by items placed upon or against them, paying particular attention to cords at plugs, convenience receptacles, and the point where they exit from the product.

### Cleaning

- Before cleaning, unplug the unit from the wall outlet. Do not apply liquid cleaners or aerosol cleaners directly to the unit. Use a dry cloth for cleaning.

### Service & Repair

- Unplug the appliance from the wall outlet and refer servicing to qualified service personnel under the following conditions:
  - If the power cord or plug is damaged or frayed.
  - If liquid has been spilled into the appliance.
  - If the appliance has been exposed to rain or water.
  - If the appliance has been dropped or the cabinet has been damaged.
  - If the appliance exhibits a distinct change in performance.
  - If the appliance does not operate normally by following the operating instructions, adjust only those controls that are covered in the operating instructions. Improper adjustment of other controls may result in damage and will often require extensive work by a qualified technician to restore the appliance to normal operation.
- Upon completion of any service or repair, request the service technician's assurance that only Factory Authorized Replacement Parts that have the same characteristics as the original parts were used, and that routine safety checks have been performed to determine that the appliance is in safe operating condition. Unauthorized substitutions may result in fire, electrical shock, or other hazards.
- Never add accessories that have not been specifically designed for use with this appliance as they may cause hazards.
- For added protection during a lightning storm, or when the set is left unattended and unused for long periods of time, unplug it from the wall outlet and disconnect the antenna. This will prevent damage to the set due to lightning or power line surges.
- Never push objects of any kind into this product through openings as they may touch dangerous voltage points or short-out parts that could result in a fire or electric shock. Never spill liquid of any kind on the product.

## 2 Important Safety Information

## Welcome to the World of Sanyo

Thank you for purchasing a Sanyo Color Television. You made an excellent choice for *Performance, Styling, Reliability, and Value*. The TV is designed with easy to use on-screen set-up instructions and operating features. **Need assistance? Visit our Web site at [www.sanyoctv.com](http://www.sanyoctv.com) or call toll free 1-800-877-5032.**

## Features

---

- |   |  |  |
|---|--|--|
| <ul style="list-style-type: none"><li>◆ Trilingual On-Screen Menu</li><li>◆ Automatic Channel Search</li><li>◆ Auto Shut Off</li><li>◆ Closed-Captioning/Quikcap</li><li>◆ Aspect Ratio settings</li><li>◆ Digital picture controls with on-screen display</li><li>◆ MTS stereo/SAP Decoder</li><li>◆ Auto Flesh Tone</li><li>◆ Factory preset adjustments for picture/sound</li><li>◆ Front Surround Sound</li><li>◆ Tone</li><li>◆ V-Guide (Parental Control)</li></ul> | <ul style="list-style-type: none"><li>◆ Game Mode</li><li>◆ Component Video Input<br/>480i (Y-Pb-Pr)</li><li>◆ Audio/Video Input Jacks<br/>(2 sets—Front (AV1) / Back (AV2))</li><li>◆ S-Video Input Jack</li><li>◆ Sleep Timer (3 hours)</li><li>◆ TV Reset</li><li>◆ <b>181 Channel Tuning System</b><br/>VHF Channels 2-13<br/>UHF Channels 14-69<br/>Cable TV (CATV) 1, 14-125</li></ul> | <ul style="list-style-type: none"><li>◆ <b>Automatic Fine Tuning</b><br/>VHF and Cable Channels</li><li>◆ <b>Multimedia Remote Control</b><br/><b>VCR/TV/AUX</b><br/><b>Large Glow-in-the-Dark</b><br/><b>basic operating keys</b><br/>0~9 Numbered Channel Selection<br/>Channel Scanning<br/>Volume            Mute<br/>Power             Recall<br/>Display            Sleep<br/>Caption            Reset<br/>Menu               V-Guide<br/>Input               VCR/DVD keys</li></ul> |
|---|--|--|

## Specifications

---

<b>PICTURE TUBE SIZE</b> (Measured Diagonally) ..... 24-inches	<b>DEPTH DIM. (Thickness)</b> ..... 18.9 in. (480mm)
<b>PICTURE RESOLUTION</b> ..... 260 Lines Video Input ..... 400 Lines	<b>WEIGHT (Approx.)</b> ..... 60.1 lbs. (27.3 Kg.)
<b>ANTENNA INPUT</b> ..... UHF/VHF/CATV 75Ω	<b>SOUND (2 Speakers)</b> ..... Size: 5x9 cm
<b>POWER REQUIREMENT</b> ..... 120VAC 60Hz	<b>AMPLIFIER</b> ..... Built-in with 1W/ch
<b>POWER</b> ..... 78 watts	<b>AUDIO/VIDEO INPUT JACKS</b> ..... Video Input Audio Input (2 sets, R/L – Front/Back) S-Video Input
<b>HORIZONTAL DIM. (Width)</b> ..... 26.6 in. (677mm)	<b>480i COMPONENT VIDEO</b>
<b>VERTICAL DIM. (Height)</b> ..... 20.6 in. (524mm)	<b>INPUT JACKS</b> ..... Component Video Input (Y-Pb-Pr)

CAUTION: FCC Regulations state that improper modifications or unauthorized changes to this unit may void the user's authority to operate the unit.

# Basic Set-up and Connections



## QuickTips

- The TV will automatically select the correct Antenna mode for the type of RF signal you connect.
- TV will switch off automatically after 15 minutes if there is no signal reception (cable out or station not broadcasting).
- If you move the TV to a new location, press the **RESET** key twice after connecting the signal and turning on the TV.

**Exception**—When the Video mode is selected, the TV will not automatically switch off when signal reception has stopped for 15 minutes.

### Need help?

Visit our Web site at  
[www.sanyoctv.com](http://www.sanyoctv.com)  
or Call 1-800-877-5032

**CATV FRANCHISE NOTE:**  
Cable companies, like public utilities, are franchised by local government authorities. To receive cable programs, even with equipment which is capable of receiving cable channels, the consumer must subscribe to the cable company's service.

## Initial Set-up

1. Install batteries in remote control, see page 8.
2. Connect signal, see below.
3. Plug in AC power cord.
4. Press **POWER** key to turn on TV.
5. Follow on-screen instructions.

## Connecting Cable Service, RF Antenna, or Satellite dish receiver to TV

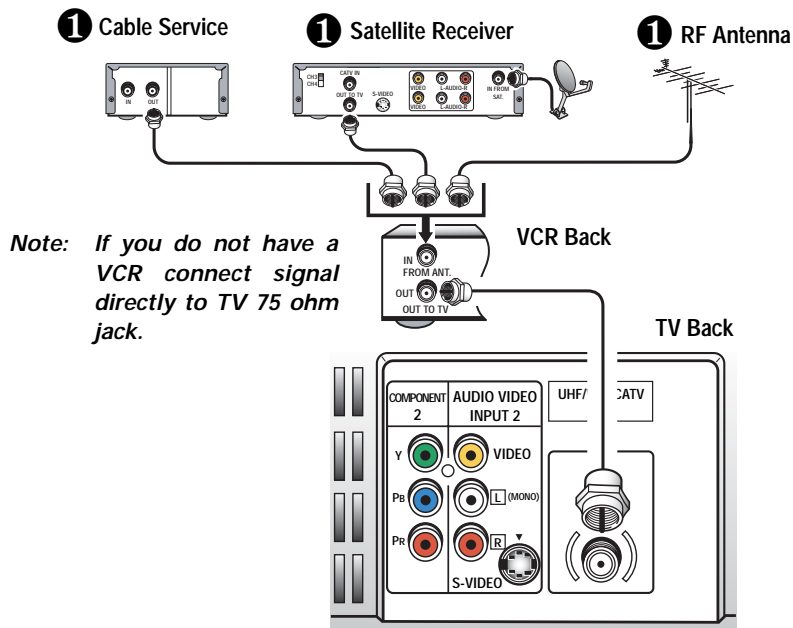

### Operational Tip for No Signal Connection:

If the TV is used as a monitor only, with a DVD player or some other type of external equipment, and no cable or antenna signal is available, the following setup is necessary:

Your TV is designed to automatically search for available channels. Therefore, the initial start up requires that you press the **MENU** key, enabling the TV to automatically go through the channel search process before you can operate the TV. After the initial channel search is completed, you must press the **MENU** key again to complete the channel search process (may take several minutes).

After the channel search process is complete (2 searches), you can press the **INPUT** key on the remote control to use the TV as a monitor.

# Front and Rear Panel

## Front

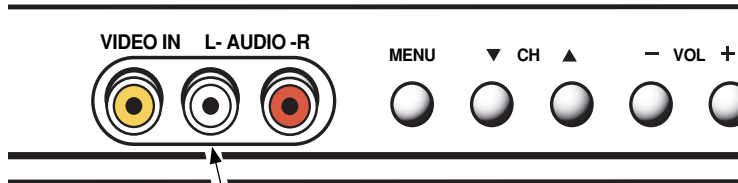

**Audio/Video Input Jacks (AV1)**  
Connect video equipment here (see page 6).

## Rear

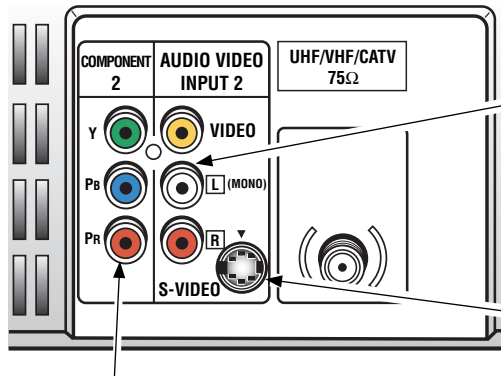

**480i Component Video Input Jacks (Component 2—Y-Pb-Pr)**  
Connect digital video equipment here (see page 6).

*Notes: Audio/Video Input (AV2) and Component inputs share the same audio (R/L) input jacks.*

**Audio/Video Input Jacks (AV2)**  
Connect video equipment here (see page 7).  
*Notes: S-Video connection will override an AV2 video connection.*

**S-Video Input Terminal**  
To enhance video detail use the AV1 S-Video jack instead of the AV1 Video jack, if available on your external equipment. (An S-Video connection will override connection to the AV1 video input jack. See page 7.)

## Positioning the TV

Do not position the TV in a confined area. Allow space for normal air circulation around electronic parts.

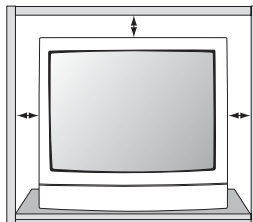

# Using the Component Video and Audio Input Jacks

## QuickTips

- You may be able to use the TV remote control to operate your DVD Player. (See pages 9 -11).
- A solid Blue screen with COMPONENT2 displayed means that the Component Video mode is selected, but no signal is being detected at the Component jacks. Check connection, and turn on external equipment.

**Need help?**  
Visit our Web site at  
[www.sanyoctv.com](http://www.sanyoctv.com)  
or Call 1-800-877-5032

## Connecting a DVD Player or other equipment

Switch off TV and external equipment before connecting cables. (Cables are not supplied.)

- Connect a DVD Player or other digital equipment's interlaced Component Video Output to the TV Component Video Input (Y-Pb-Pr) Jacks.
- Connect the DVD Player's Audio Output to the TV A/V2 Audio Input (L/R) Jacks.
- Press **POWER** to turn on the TV. Turn on external equipment also.
- To access Audio/Video inputs, press the **INPUT** key to select COMPONENT2.

Notes: DVD Player component output **must** be set to Interlaced (480i).

Audio/Video Input (AV2) and Component inputs share the same audio (R/L) input jacks.

Connect equipment to the component inputs or AV2 inputs, but not both sets at the same time.

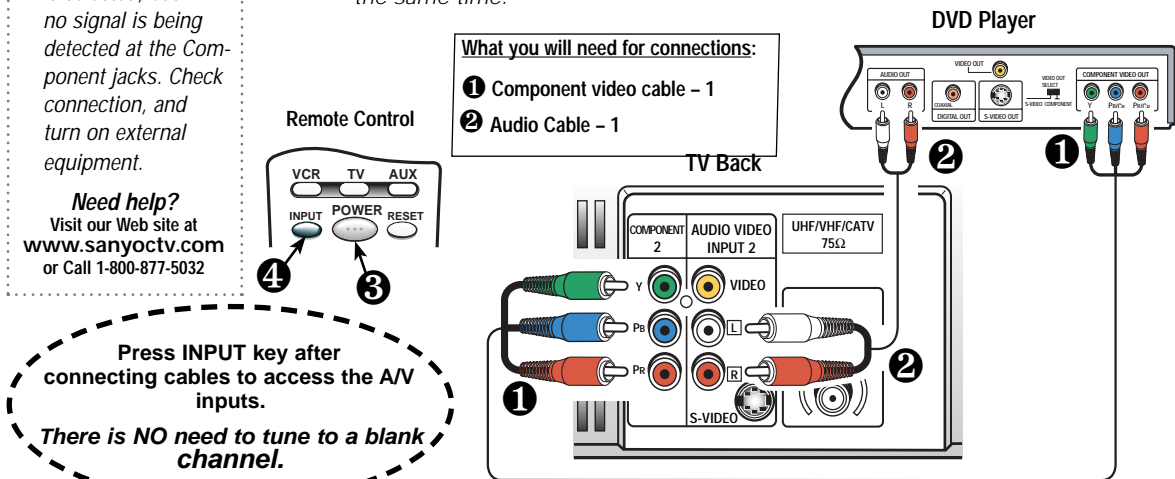

# Using the Front Video and Audio Input Jacks

## Connecting a Video Game or other equipment

Switch off TV and external equipment before connecting cables. (Cables are not supplied.)

- Connect game Audio Output (R/L) to the TV Audio Input (R/L). Then connect game Video Output to the TV Video Input.
- Press **POWER** to turn on the TV. Turn on external equipment also.
- To access Audio/Video inputs, press the **INPUT** key to select GAME or select using the menu.

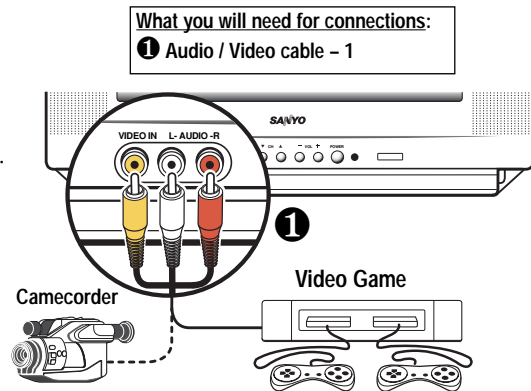

# Using the Rear Audio/Video Input Jack

## Connect a VCR or other equipment

Switch off TV and external equipment before connecting cables. *(Cables are not supplied.)*

- ❶ Connect VCR, DVD Player, or other equipment's Audio Video Output to the TV Audio Video Input.

For Mono VCR (Single Audio Jack) connect VCR Audio Output to TV Audio (L) Input.

❶ *Optional*

Connect DVD Player or other equipment's S-Video Output to the TV S-Video Input Jack. Using the S-Video jack overrides the Video jack.

- ❷ Press **POWER** to turn on the TV. Turn on external equipment also.

- ❸ Press the **INPUT** key to select VIDEO2.

Notes: Audio/Video Input (AV2) and Component inputs share the same audio (R/L) input jacks.

Connect equipment to the component inputs or AV2 inputs, but not both sets at the same time.

**QuickTips**

- Make sure all cable connectors are fully seated on jacks.
- Always match A/V cables according to the colors; RED for right audio, WHITE for left audio and YELLOW for video.
- A solid Blue screen with VIDEO2, displayed means that a Video mode is selected, but no signal is being detected at the Video jacks. Check connections, and turn on external equipment.

**Need help?**  
 Visit our Web site at [www.sanyoctv.com](http://www.sanyoctv.com)  
 or Call 1-800-877-5032

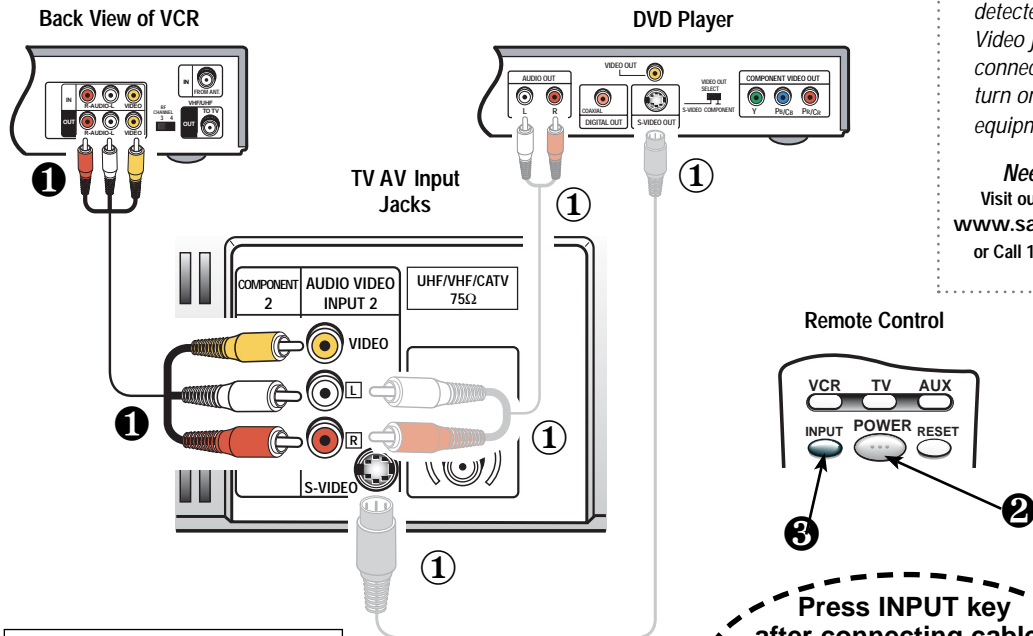

- What you will need for connections:**
- ❶ AV Cable - 1
- OPTIONAL CONNECTION**
- ❶ S-Video Cable - 1
  - ❶ Audio Cable - 1

Press INPUT key after connecting cables to access the A/V inputs.  
 There is NO need to tune to a blank channel.

# Using the Multimedia Remote Control



## QuickTips

- Be sure batteries are installed correctly.
- Point the remote control toward the equipment you want to operate. Objects between the remote control and the equipment may cause misoperation of the remote control function.
- If the remote control does not work: Press **TV** key (see item 1).
- The remote control must be programmed before it will operate your VCR, DVD Player, or Cable Box. See pages 9-11.
- Cannot select channel with number keys. Press "0" in front of numbers 1 ~ 9. Example: C 05.
- Adjusting the volume level: Right flashing ► arrow indicates volume is increasing and Left flashing ◀ arrow indicates volume is decreasing.

### Need help?

Visit our Web site at  
[www.sanyoctv.com](http://www.sanyoctv.com)  
or Call 1-800-877-5032

Operates your TV, VCR, DVD, and Cable converter box. To program the remote control, see pages 9 ~ 11.

## Install Batteries as shown (2 AA, not included)

Notes:

*Do not mix old batteries with new ones or mix different types of batteries together.*

*Remove the batteries if the remote control will not be used for a month or more. Weak batteries may leak and cause damage. (Normal battery life is roughly six months.)*

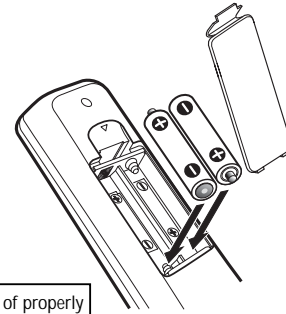

**IMPORTANT NOTE:** Spent or discharged batteries must be recycled or disposed of properly in compliance with all applicable laws. For detailed information, contact your local County Solid Waste Authority.

## Remote Control Keys

- ① **Mode Keys**—Use these keys to program the remote control and to select the operating mode (*VCR, TV, or AUX*).  
To Operate Your...VCR—Press the **VCR** key. Cable Box or DVD Player—Press the **AUX** key. Television—Press the **TV** key.  
*Note: Be sure to **hold down** the mode key while entering a code number, see page 9.*
- ② **Input Key**—Press to select the program source: TV signal or signal from the DVD Player or other equipment you have connected to the A/V jacks.
- ③ **Number Keys**—Two keys must be pressed to select a channel. *Example:* Press **0** then **6** to select channel 6. For cable channels 100 through 125, press and hold the 1 key until C1-- appears. Then press the other two numbers.
- ④ **Caption Key**—See page 13.
- ⑤ **Menu Key**—Use this key with the ▲/▼ and -/+ keys to navigate and adjust features of the on-screen menu system (see pages 12 ~ 13).
- ⑥ **Channel Scanning (CH ▲/▼) and Volume (VOL -/+) Keys**—Press to scan through the channels in memory and to adjust the volume.
- ⑦ **Mute Key**—Press once to minimize the volume. Press again to restore.
- ⑧ **VCR/DVD Keys**—These keys control VCR or DVD functions for Fast Forward (▶▶), Rewind (◀◀), Play (▶), Record (REC ●), Stop (■), and Pause (⏸).
- ⑨ **V-Guide Key**—See pages 14 ~ 15.



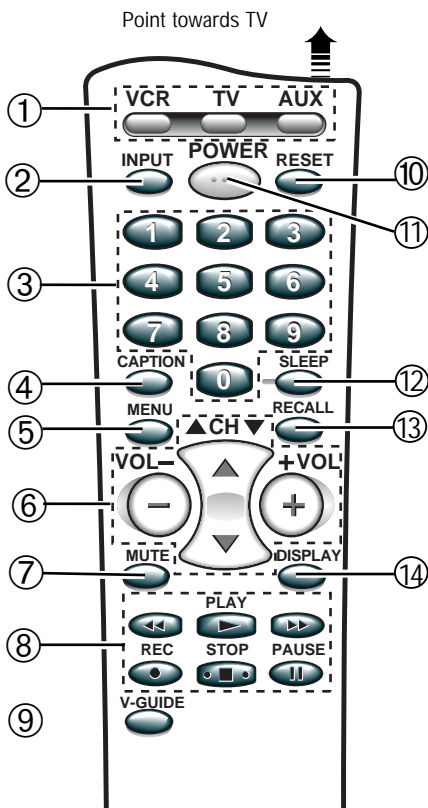

⑩ **Reset Key**—Press this key **twice** to restore factory settings. The TV will automatically start Channel Search and clear all customized settings. These features will automatically reset:

- Picture/Sound Adjustments: Color, Tint, Contrast, Brightness, Sharpness, Tone, and Surround Sound
- Channel Memory
- Audio to Stereo
- Caption to OFF
- V-Guide to OFF
- Aspect Ratio to 4:3 (normal)
- Menu Language to English
- Sleep Timer (if previously set)
- Game/Video to TV (if previously set)

If desired, personal settings can be made again using the menu options.

- ⑪ **Power Key**—Press to turn TV on or off.
- ⑫ **Sleep Key**—Press this key, then press the “0” key to set the Sleep Timer. The desired time can be set from 30 minutes up to 3 hours in 30 minutes increments. Sleep Timer will switch off the TV automatically.  
*Note:* The Sleep Timer cancels when the TV is turned off or if a power failure occurs.
- ⑬ **Recall Key**—Select a channel then select another channel using the number keys. Press Recall to switch between the channels.
- ⑭ **Display Key**—Press once to display the channel number. Press twice to display the channel number continuously. Press again to remove the display.

### Programming the Remote Control

- 1 Find your VCR, Cable Box, and DVD Player brand codes in the charts on page 10.
- 2 Press and hold the VCR or AUX (Auxiliary) mode key while entering a three-digit code number. Then release the mode key.

If the code was accepted, the mode key will flash 5 times after it is released. If you entered an invalid code, the mode key will not flash. Check the code number and repeat Step 2.

After entering each code number check the unit’s operation by pressing the Power and/or Channel keys. If these keys operate your equipment, you have probably entered the correct code number for that device. If not, follow Step 2 and enter another code, if available.

Perform Steps 1 and 2 for each piece of equipment you have.

The VCR mode will accept only VCR codes.

The AUX mode will accept code types for DVD Players, Cable Boxes, or a second VCR, but only one code at a time.

**For programmed key functions, see chart on page 11.**

After you have programmed the remote control and confirmed its operation, enter your codes in the spaces provided below for easy reference.

VCR Code:	Cable Box Code:	DVD Player Code:
<input type="text"/> <input type="text"/> <input type="text"/>	<input type="text"/> <input type="text"/> <input type="text"/>	<input type="text"/> <input type="text"/> <input type="text"/>

## VCR CODES

BRAND NAME	CODES	BRAND NAME	CODES	BRAND NAME	CODES	BRAND NAME	CODES
Admiral	234, 239, 243, 247, 224, 229, 222, 215	Goldstar	223, 238, 248, 226, 206, 208, 215, 217	Multitech	228, 217	Sansui	243, 226, 228, 235, 209, 219, 220, 225
Adventura	228	Go Video	248, 249, 208, 212, 213, 219	NEC	238, 208, 223, 226, 201, 203, 206, 209, 215, 217, 248	Sanky	239, 229, 224
Aiko	240, 205	Gradiente	228	Olympus	232	Sanyo	200, 201, 202, 203
Aiwa	228, 217	Garrard	228	Optimus	239, 245, 248, 223, 224, 229, 201, 203, 208	Scott	234, 247, 223, 227, 211
Akai	209, 215	Harley Davidson	228	Orion	243, 227, 234, 240, 205, 206, 210, 211	Sears	232, 223, 228, 230, 221, 200, 201, 202, 203, 206, 211, 216, 217
America Action	205, 240	Headquarter	200	Panasonic	245, 232, 235, 236, 223, 202, 211, 216, 219	Semp	211
America High	232	Hitachi	228, 230, 246, 226, 221, 222, 209, 217	Penny	230, 232, 235, 248, 221, 223, 208, 211, 216, 219	Shintom	219, 227, 235
Bell & Howell	203, 201	Hughes	221, 230	Philco	204, 232, 243, 228, 216, 217	Sharp	239, 229, 224
Broksonic	234, 243, 247, 227, 204	JBL	237	Philips	204, 232, 228, 211, 216, 217	Signature	228, 217, 239, 229, 224, 200
Candle	233, 240, 248, 222, 223, 204, 205, 208, 211, 216, 217	Jensen	209	Pioneer	242, 204, 207, 220, 225	Sony	214, 218, 232, 237, 226, 228
Canon	232, 216	JVC	220, 225, 238, 226, 201, 203, 209, 221, 230	Proscan	222, 241, 246, 230, 236, 221, 226	STS	221, 230
CCE	240, 205	KEC	240, 205	Proton	219, 235	Sylvania	228, 232, 244, 204, 216, 217
Cineral	240, 205	Kenwood	220, 225, 226, 238, 201, 203, 209	Pulsar	233, 240, 248, 205, 208, 216, 217	Symphonic	228, 217, 233, 226, 202
Citizen	233, 240, 222, 205, 211, 216, 217	Kodak	232	Quasar	245, 232, 236, 223, 216	Yamaha	238, 226
Craig	223, 235, 202, 219	Lloyd's	228	Radio Shack	228, 245, 223	Tatung	226, 209
Craver	204	Logik	235, 219	RCA	222, 241, 246, 248, 230, 232, 236, 239, 224, 226, 229, 221, 201, 203, 207, 208, 210, 216	Teac	228, 209, 214, 217
Curtis Mathes	232, 236, 238, 248, 222, 228, 208, 209, 211, 216, 217	LXI	232, 221, 228, 230, 201, 202, 203, 206, 211, 217	Realistic	232, 239, 240, 248, 223, 224, 228, 229, 200, 201, 202, 203, 206, 208, 216, 217	Technics	232
Daewoo	205, 240, 211	Magnasonic	223, 235, 240, 205, 219	Quartz	200	Teknika	232, 223, 228, 216, 217
Daytron	240, 205	Magnavox	204, 232, 235, 228, 211, 216, 217, 219, 220, 225	Quasar	200	Toshiba	211, 240, 244, 202, 205, 210
Denon	221, 230	Marta	206	Quasar	245, 232, 236, 223, 216	Tomax	228, 217
Dynatech	228	Matsushita	232, 216	Radio Shack	228, 245, 223	Vector	211
Emerex	214	MEI	232	RCA	222, 241, 246, 248, 230, 232, 236, 239, 224, 226, 229, 221, 201, 203, 207, 208, 210, 216	Video Concept	211
Emerson	228, 243, 234, 236, 240, 247, 223, 227, 201, 203, 204, 205, 206, 210, 211, 217	Memorex	227, 232, 239, 243, 245, 223, 224, 228, 229, 230, 221, 200, 201, 202, 203, 206, 215	Realistic	232, 239, 240, 248, 223, 224, 228, 229, 200, 201, 202, 203, 206, 208, 216, 217	Wards	221, 202, 204, 208, 211, 217
Fisher	200, 201, 202, 203, 211	Minolta	221, 230	Samsung	248, 208, 233, 211, 217, 222	White	
Fuji	232	Mitsubishi	231, 239, 244, 224, 226, 229, 210, 223	Samtron	208, 248	Westinghouse	240, 243, 205
Funai	228, 233, 217	Motorola	232, 239, 229, 224			XR-1000	228, 232
GE	222, 246, 248, 232, 236, 239, 226, 229, 224, 208, 212, 213, 216	MTC	228, 235, 217, 219			Zenith	206, 215, 237, 243, 220, 223, 225, 228, 222

## CABLE BOX CODES

BRAND NAME	CODES	BRAND NAME	CODES	BRAND NAME	CODES	BRAND NAME	CODES
ABC	312, 304, 306, 308, 309, 311, 313, 314, 318, 319, 321, 322, 323, 324, 327, 329	Hamlin	330, 320	Philips	325, 329, 301, 308, 309, 311, 313, 314, 319, 322, 323	Stargate	309, 310, 311, 321, 322, 334
AIM	321	Hytex	318	Pioneer	312, 327, 335, 333, 317, 324	Television	310
Archer	334	Jerrold	300, 303, 308, 309, 311, 313, 314, 319, 320, 321, 322, 323, 329	Proscan	327	Tocom	300, 303, 305, 304, 306, 307
Bell & Howell	313, 314, 329	Magnavox	325, 329, 301, 308, 309, 311, 313, 314, 319, 322, 323	Quasar	331, 302, 307, 317	Toshiba	331, 309, 308, 311, 316, 319, 322, 323
Contec	305, 302, 307, 308, 309, 311, 318, 319, 320, 322, 323, 324, 327	Memorex	331, 332, 313, 314, 329	RCA	328, 302, 307	Unika	314, 313, 329
CPI	319, 308, 309, 311, 322, 323	Motorola	338, 303, 300, 308, 309, 311, 319, 320, 321, 322, 323	Regal	330, 307, 320	United Artists	318
Diamond	320	Movie Time	306, 310, 314, 313, 329	Rembrandt	305, 309, 308, 311, 319, 322, 323	United Cable	309, 308, 311, 319, 322, 323
Eagle	313, 314, 329	Northcoast	316	Radio Shack	334	U.S. Electronics	309, 308, 311, 319, 322, 323, 324, 327
Emerson	334	NSC	305, 306, 314, 313, 329	Samsung	312, 310	Viewstar	326, 313, 315, 314, 329
Gemini	334	Oak	305, 318, 320	Scientific Atlanta	335, 327, 307, 324	Wards	321, 322, 308, 309, 311, 319, 323
General		Paragon	331, 313, 314, 329	Signal	310	Warner	312
Instruments	303, 300, 308, 309, 311, 319, 320, 321, 322, 323	Panasonic	331, 324, 302, 307, 317, 327	Signature	300, 309, 308, 311, 319, 321, 322, 323	Zenith	331, 336, 337, 308, 309, 311, 316, 319, 322, 323, 324, 327
Goldstar	312			Sprucer	302, 307, 316		
Goodmind	334			Starcom	332, 309, 308, 311, 319, 321, 322, 323		

## DVD CODES

BRAND NAME	CODES	BRAND NAME	CODES	BRAND NAME	CODES	BRAND NAME	CODES
Akai	529	GE	504	Mitsubishi	503	Pioneer	511, 505, 518
Apex	525, 527, 528, 523	Harman/Kardon	513	Onkyo	516, 502	Proscan	504
Daewoo	529	Hitachi	530	Optimus	511	RCA	504
Denon	501, 520	JVC	515, 510	Orion	526	Samsung	512
Emerson	521, 524, 527	Kenwood	507	Oritron	522	Sanyo	500, 526
Fisher	500	Koss	522	Panasonic	501, 518	Sharp	531, 517
		Magnavox	508, 502	Philips	508, 502	Sherwood	519
		Marantz	508			Sony	506
						Sylvania	524
						Symphonic	524
						Technics	501
						Theta Digital	511
						Toshiba	502, 526
						Yamaha	501, 509
						Zenith	521, 514, 502

## Multimedia Remote Control Keys Functions Chart

REMOTE KEYS	TV MODE	VCR MODE	CABLE BOX MODE	DVD MODE
POWER	Turns unit On/Off	Turns unit On/Off	Turns unit On/Off	Turns unit On/Off
NUMBER KEYS (0 - 9)	Used to Select Channels	Used to Select Channels	Used to Select Channels	No Function
INPUT	Selects TV/Video	Selects TV/VCR	No Function	No Function
RECALL	Selects previous channel	Selects previous channel	Selects previous channel	Select Repeat function
MENU	Displays Setup Menu	Displays Setup Menu	Displays Setup Menu	Displays Setup Menu
CHANNEL ▲ (UP)	Channel/Cursor* Up	Channel/Cursor* Up	Channel/Cursor* Up	Next/Cursor* Up
CHANNEL ▼ (DOWN)	Channel/Cursor* Down	Channel/Cursor* Down	Channel/Cursor* Down	Previous/Cursor* Down
VOLUME - (DOWN)	Audio Down/Cursor* Left	Audio Down/Cursor* Left	Audio Down/Cursor* Left	Audio Down/Cursor* Left
VOLUME + (UP)	Audio Up/Cursor* Right	Audio Up/Cursor* Right	Audio Up/Cursor* Right	Audio Up/Cursor* Right
MUTE	Switches TV sound Off/On	Switches TV sound Off/On	Switches TV sound Off/On	Switches TV sound Off/On
DISPLAY	Shows/Clears display	No Function	No Function	Zoom Function
RESET	Operates TV ONLY	No Function	No Function	No Function
CAPTION	Operates TV ONLY	No Function	No Function	Accesses Audio Options
SLEEP	Operates TV ONLY	No Function	No Function	No Function
V-GUIDE	Operates TV ONLY	No Function	No Function	No Function
PLAY (▶)	Selects VCR/DVD Play	Selects VCR Play	Selects VCR/DVD Play	Selects DVD Play
FAST FORWARD (▶▶)	Operates VCR/DVD	Operates VCR	Operates VCR/DVD	Operates DVD
REWIND (◀◀)	Operates VCR/DVD	Operates VCR	Operates VCR/DVD	Operates DVD
STOP (■)	Selects VCR/DVD Stop	Selects VCR Stop	Selects VCR/DVD Stop	Selects DVD Stop
PAUSE (⏸)	Selects VCR/DVD Pause	Selects VCR Pause	Selects VCR/DVD Pause	Selects DVD Pause
RECORD (REC ●)	No Function	Selects VCR Record	No Function	No Function
MODE KEYS	Press these keys (VCR/TV/AUX) when programming the remote control and to choose an operating mode.			

### Notes:

Many of the keys on this remote control are multi-functional. Please refer to the chart for a generic description of the keys and their functions. Refer to your original operating manuals for specific feature operation.

This remote control cannot add keys or features to your equipment. Your equipment's manufacturer must have originally provided them.

The **CHANNEL** (▲/▼) and **VOLUME** (-/+ ) keys become **CURSOR** keys when the **MENU** key is pressed. This operating state remains active for 10 seconds after pressing the **MENU** key or either of the **CHANNEL** or **VOLUME** keys. After 10 seconds, these keys will revert to normal channel and volume operation.

Some equipment brands use the **CHANNEL** and **VOLUME** keys instead of **CURSOR** keys to navigate through their menu system. If, after pressing the **MENU** key, the **CHANNEL** and **VOLUME** keys do not move the cursor, wait 10 seconds then try them again. If the menu leaves the screen, press the **MENU** key again then wait 10 seconds before pressing the **CHANNEL** and **VOLUME** keys.

Operations in the chart that are marked with an asterisk (\*) work when the menu is displayed (after pressing the **MENU** key).

The **AUX** mode can be programmed to operate a, DVD Player, Cable Box, or second VCR, but only one device at a time.

# TV Adjustment and Setup



## QuickTips

- The menu will display on the screen for approximately 20 seconds. Press **MENU** again to redisplay.
- Use the **CHANNEL ▲ / ▼** keys and the **VOLUME – / +** keys to navigate through the menus and to make selections from the menus.
- Under weak stereo signal conditions, you may receive better quality sound in the "Mono" position.
- Use the Surround feature to expand the sound effect while receiving MTS stereo signals as well as enhancing video games sounds.
- When setting the Antenna mode, choose **Cable** if your TV is connected to a cable system, otherwise choose **VHF/UHF**.

**Need help?**  
Visit our Web site at  
[www.sanyoctv.com](http://www.sanyoctv.com)  
or Call 1-800-877-5032

The on-screen menu provides the viewer with easy access to adjustments and settings. Just use the keys on the remote control and follow the on-screen instructions.

## How to Operate the On-Screen Menu

1. Press **MENU** key.
2. Use the **▲ / ▼** keys to *highlight* the desired feature.
3. Use the **– / +** keys to choose desired option. (▶ indicates selected item.)
4. Press the **MENU** key to exit.

Items with submenus require additional steps.

## Setting Audio mode

Select desired sound setting, Stereo, Mono, or SAP (secondary audio program).

*Note: Stereo and SAP must be part of the broadcast signal.*

1. Choose Stereo, Mono, or SAP from the Audio options.

*Note: The TV will automatically reset to stereo if unplugged or a power failure occurs.*

## Adjusting Picture/Sound

### For automatic picture/sound adjustment

Choose **AUTO** from the Picture/Sound options.

### Adjust the picture/sound manually

1. Choose **Manual** from the Picture/Sound options.
2. Press the **MENU** key to open the picture/sound settings submenu.
3. Use the **▲ / ▼** keys to highlight the picture or sound setting you want to change.
4. Use the **– / +** keys to adjust settings.

### For automatic game settings

1. Choose **Game** from the Picture/Sound options. The screen and sound will automatically change to factory preset settings.
2. Press the **MENU** key to exit.

*Note: Select the front A/V input jacks by pressing the **INPUT** key on the remote control.*

## Resetting the Antenna/Cable Mode and Channel Search

Resetting the Antenna/Cable Mode or CH. (Channel) Search is required *only* if additional channels become available, such as moving to another city or having a cable service installed.

1. Choose **Start** from the Ch. Search menu options.

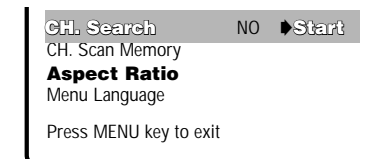
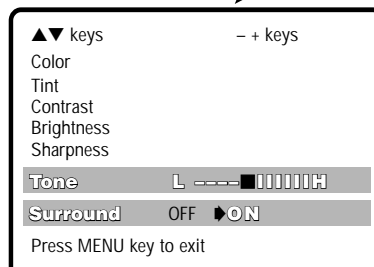
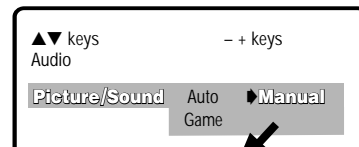
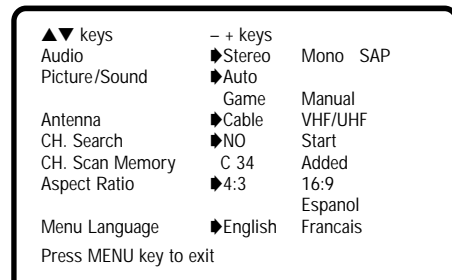

## Adding or Deleting Channels

1. Press **MENU** key.
2. Use the **▲/▼** keys to highlight CH. Scan Memory.
3. Press the **+** key to highlight channel number entry area.
4. Enter the channel number you want to add or delete (example): C34. For cable channels above 99, press and hold the **1** key until C1-- appears. Then enter the other two numbers.
5. Press the **+** key to change the present setting.  
Example: Added will change to Deleted. This takes about three seconds. During that time, the word "Added" or "Deleted" will become yellow.
6. Use the 0~9 or **▲▼** keys to choose other channels to delete or add, or press the **MENU** key to exit.

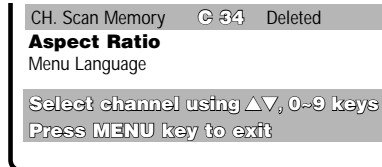

## Aspect Ratio

Use this feature when digital equipment is connected to the component input jacks. The 4:3 setting is for normal viewing. The 16:9 setting changes the picture image to wide-screen viewing with minimal portion of top and bottom compressed.

1. Press **MENU** key.
2. Use the **▲/▼** keys to highlight Aspect Ratio.
3. Press the **-/+** keys to select 4:3 or 16:9.

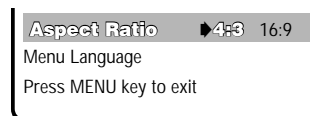

## Closed-Captioning

Captioning is text information transmitted along with the picture and sound so it can be displayed on the TV screen. Because different types of captions can be transmitted with the TV signal, separate captioning modes are provided. The captioning modes recognized by this model are: Caption1 and Caption2. Local broadcasters decide which caption signals to transmit.

**CAPTION1:** This is the main mode used for program captioning (words match the program you are watching). These captions are generally one or two lines.

**CAPTION2:** An alternative mode for program captioning. Caption2 may be used by the broadcaster to provide captions in another language, such as, Spanish or French.

**QUIKCAP:** Allows captions to toggle on and off with the Mute function. Press the **MUTE** key on the remote control to block the TV sound; the captions display automatically. Press the **MUTE** key again to restore the sound, the captions will disappear. Quikcap displays program captions in the Caption1 mode.

### Setting Captions

1. Press the **CAPTION** key on the remote control.
2. Press the **0** key to select options: OFF, CAPTION1, CAPTION2, or QUIKCAP.

### QuickTips

- Channels deleted from scan memory can be selected with the number keys.
  - Restoring deleted channels, use the on-screen menu to manually add channels or start CH. (Channel) Search from the menu. It may take a few minutes to search thru the available channels.
- OR
- Press the **RESET** key twice.
  - Channel number will not display continuously when captioning is on.

**Need help?**  
Visit our Web site at  
[www.sanyoctv.com](http://www.sanyoctv.com)  
or Call 1-800-877-5032

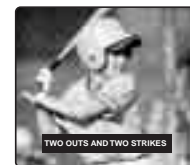

Caption1/ 2

# V-Guide (Parental Control) Information



## Quick Tips

- When in the V-Guide menu system, the -/+ keys allow you to navigate between the ratings and the options menu.
- The TV will automatically block (B) ratings above or unblock (U) ratings below selection. For example, if you block rating R, NC17 and X will be blocked as well.
- Blocking TVY7 does not block higher ratings.
- You can block a content rating such as TVPG-V and still be able to watch TVPG programs with ratings of S-L-D provided TVPG is unblocked (U).
- To temporarily unblock or view Blocked (B) programs, set V-GUIDE to OFF, or press the RESET key twice to clear all Blocked (B) ratings and other customized settings.

### Need help?

Visit our Web site at  
[www.sanyoctv.com](http://www.sanyoctv.com)  
or Call 1-800-877-5032

*NOTE: THIS FEATURE IS DESIGNED TO COMPLY WITH THE UNITED STATES OF AMERICA'S FCC V-CHIP REGULATIONS. THEREFORE, IT MAY NOT FUNCTION WITH BROADCASTS THAT ORIGINATE IN OTHER COUNTRIES.*

This Sanyo television is equipped with an electronic V-Chip to interpret MPAA and TV Parental Guidelines rating codes. When these codes are detected, the TV will automatically display or block the program, depending upon choices you make when setting up the V-Guide system.

The V-Guide system contain both age-based and content-based settings. This gives parents discretionary ways of choosing appropriate material for their children to view.

Content ratings are represented by the initials D (Suggestive Dialog), L (Adult Language), S (Sexual Situations), V (Violence), and FV (Fantasy Violence). When programming contains any or all of these conditions, these letters become part of the icon that is displayed on the TV screen.



A rating icon will generally appear in the upper left hand corner of the TV screen for about fifteen seconds.

## V-Guide Operation

Use this feature to supervise television viewing for young children. This television can be set to automatically block programs with content you deem as inappropriate for your children to view.

The ability of the television to block the reception of specific programming content depends upon several conditions: 1) The program must be rated, 2) Networks must broadcast the rating code data, 3) Cable companies must transmit the rating code signal, and 4) The TV must be properly setup to decode the signal.

### Setting MPAA Movie Rating

1. Press the **V-GUIDE** key on the remote control to display menu.
2. Press the **+** key to switch V-Guide ON.
3. Press the **+** key again. Then use the **▲ / ▼** keys to highlight rating.
4. Press the **MENU** key to Block (B) or Unblock (U) selected rating. (→ Arrow indicates selection.)
5. Press the **-** key to return to the V-Guide Options menu.

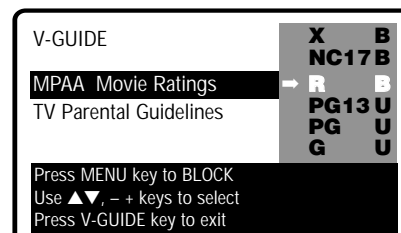

### Setting TV Parental Guidelines

- Use the ▲ / ▼ keys to highlight TV Parental Guidelines.
- Press the + key. Then use the ▲ / ▼ keys to highlight rating.
- Press the **MENU** key to Block (B) or Unblock (U) selected rating. (➡ Arrow indicates selection.)

### Setting Content-Based Guidelines

- Follow steps 6 and 7. Use the ▲ / ▼ keys to highlight Content.
- Press the **MENU** key to display the Content Option menu.
- Use the ▲ / ▼ keys to highlight a category (D-Suggestive Dialog, L-Adult Language, S-Sexual Situations, V-Violence, FV-Fantasy Violence).
- Press the + key. Then use the ▲ / ▼ keys to highlight a rating.
- Press the **MENU** key to Block (B) or Unblock (U) selected rating. (➡ Arrow indicates selection.)
- Press the **V-GUIDE** key to exit; or press the - key to return to the Content Options menu.
- Repeat steps 11 through 13 to Block (B) or Unblock (U) additional content ratings, if desired.

### Turning Off the V-Guide

- Press the **V-GUIDE** key.
- Use the -/+ keys to select OFF.

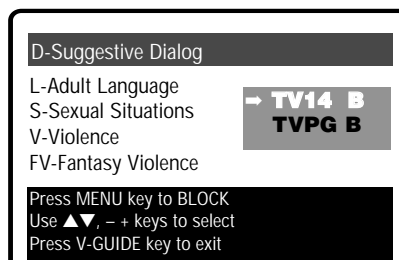
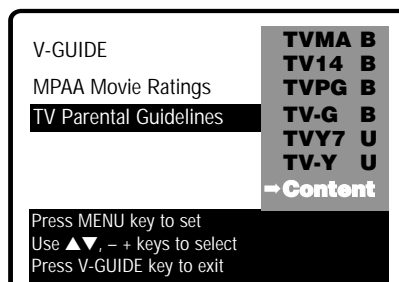
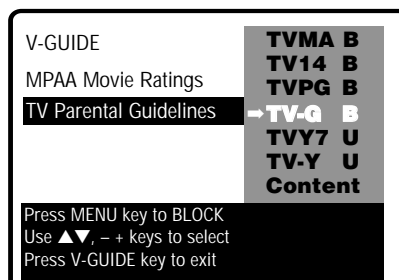

*Note: Networks and local stations may or may not include the content ratings portion of the TV Parental Guidelines.*

## Care and Cleaning

The surface of the cabinet can be damaged if not properly maintained. Many common household aerosol sprays, cleaning agents, solvents, and polishes will cause permanent damage to the fine surface.

- Unplug the power cord before cleaning the television.**
- Clean the screen and cabinet with a soft dry cloth.

*Note: Never spray liquids on the screen because it can run down and drip onto the chassis. This may cause component failure not covered under Warranty.*



## Helpful Hints (Problems / Solutions)

Before calling for assistance, please check the condition that most closely resembles your problem in the following chart, then try the solutions for that condition. Visit our Web site at [www.sanyoctv.com](http://www.sanyoctv.com) or call toll free 1-800-877-5032.

Problem	Check these Conditions	Try these Solutions	Page No.
TV turns off automatically.	<ul style="list-style-type: none"> <li>• Check signal (Cable/Ant.) connection.</li> <li>• Power surge protection feature.</li> </ul>	<ul style="list-style-type: none"> <li>• Press <b>POWER</b> key.</li> <li>• The sleep timer may have been set.</li> <li>• Unplug TV momentarily.</li> </ul>	4
No picture, poor picture or wavy lines in picture.	<ul style="list-style-type: none"> <li>• Check antenna/external equipment connections.</li> <li>• May be station trouble, NO signal broadcast.</li> <li>• Brightness or Contrast misadjusted.</li> <li>• Possible interference from household appliance.</li> </ul>	<ul style="list-style-type: none"> <li>• Adjust antenna.</li> <li>• Try a different channel.</li> <li>• Press <b>RESET</b> key or restart channel search.</li> <li>• Turn off Mixer, Drill, Blender, etc.</li> </ul>	4, 12
No sound, poor. No sound on some channels.	<ul style="list-style-type: none"> <li>• May be station trouble.</li> <li>• Maybe MUTE function is on.</li> <li>• Check Audio/Video connections.</li> </ul>	<ul style="list-style-type: none"> <li>• Try a different channel.</li> <li>• Adjust volume.</li> </ul>	12
No Captioning.	<ul style="list-style-type: none"> <li>• Check if station is broadcasting a Closed-Caption signal. Select another channel.</li> </ul>	<ul style="list-style-type: none"> <li>• Sselect Caption1 or Caption2.</li> </ul>	13
Poor Color or no color.	<ul style="list-style-type: none"> <li>• Check if program is in color.</li> <li>• Check antenna/external equipment connections.</li> <li>• Color or Tint misadjusted.</li> <li>• May be station trouble.</li> </ul>	<ul style="list-style-type: none"> <li>• Try a different channel.</li> <li>• Adjust antenna.</li> <li>• Press <b>RESET</b> key to restart channel search.</li> </ul>	4, 12
Blue Screen with Video1, Video2, or Component3 displayed.	<ul style="list-style-type: none"> <li>• Check Audio/Video connections.</li> <li>• Check external equipment connections.</li> <li>• Check external equipment setting.</li> <li>• Check DVD setting.</li> </ul>	<ul style="list-style-type: none"> <li>• Press <b>INPUT</b> key.</li> <li>• Switch on external equipment.</li> <li>• Set DVD component output to interlaced.</li> </ul>	6-7, 13
No TV Stereo or SAP Sound.	<ul style="list-style-type: none"> <li>• Check if station is broadcasting a true MTS stereo signal or a SAP signal.</li> </ul>	<ul style="list-style-type: none"> <li>• Select Stereo or SAP from Audio on-screen menu.</li> </ul>	12
Cannot select or scan some channels.	<ul style="list-style-type: none"> <li>• Channel may be removed from memory.</li> <li>• Check antenna connections.</li> <li>• V-Guide is set to block programming.</li> </ul>	<ul style="list-style-type: none"> <li>• Select CH. Scan Memory and manually add channels or start CH. (channel) search.</li> <li>• Turn V-Guide to OFF or press <b>RESET</b> key to clear all settings.</li> </ul>	14-15
Remote Control will not work TV or other equipment (VCR, Cable Box, and DVD).	<ul style="list-style-type: none"> <li>• Press TV key to operate the TV. Press VCR to operate VCR. Press AUX to operate Cable Box and DVD.</li> <li>• Check batteries; see if TV is plugged in.</li> </ul>	<ul style="list-style-type: none"> <li>• Check external equipment.</li> <li>• Replace batteries.</li> <li>• Aim remote control at front of TV and external equipment.</li> </ul>	8, 9-11
Menu words seem misspelled.	<ul style="list-style-type: none"> <li>• Maybe a different language is selected.</li> </ul>	<ul style="list-style-type: none"> <li>• Reselect menu language choice using the on-screen menu.</li> </ul>	12
Cabinet makes popping sound.	<ul style="list-style-type: none"> <li>• This is a normal condition during warm-up and cool down of the plastic cabinet parts.</li> </ul>		



# Mexico Guarantee

**IMPORTADOR:**

**COMERCIALIZADORA MEXICO  
AMERICANA, S.DE R.L. DE C.V.  
AV. NEXTENGO N° 78  
COL. SANTA CRUZ ACAYUCAN  
DEL. AZCAPOTZALCO, MÉXICO, D.F. C.P. 02770  
RFC: CMA9109119L0**

<b>DESCRIPTION:</b> Television
<b>BRAND:</b> SANYO
<b>MODEL:</b> DS24424

**GUARANTEE**

THE APPARATUS THAT YOU HAVE ACQUIRED HAS A ONE YEAR GUARANTEE FOR MANUFACTURING DEFECTS AND A ONE YEAR SERVICE WARRANTY FROM THE DATE OF PURCHASE GRANTED BY:

COMERCIALIZADORA MEXICO-AMERICANA, S. DE R.L. DE C.V.

**UNDER THE FOLLOWING CONDITIONS:**

1. TO MAKE THE GUARANTEE EFFECTIVE, SIMPLY SHOW THIS POLICY FILLED OUT BY THE STORE OR SUPPLIER UNIT OR THIS SALES INVOICE, WITH THE APPARATUS IN ANY OF THE SERVICE CENTERS INDICATED ON THIS GUARANTEE.
2. IF THE FAULT IS ATTRIBUTED TO A MANUFACTURING DEFECT, THE APPARATUS WILL BE REPLACED OR YOUR MONEY REFUNDED. DURING THE 30 DAYS SUBSEQUENT TO THE PURCHASE THE GUARANTEE WILL BE VALID AT THE STORE WERE THE APPARATUS WAS PURCHASED, PRESENTING THE ABOVE DOCUMENTS.
3. REPAIR TIME WILL NEVER BE MORE THAN 30 DAYS. IF THIS TIME HAS ELAPSED, AND THE PRODUCT ISN'T REPAIRED, COMERCIALIZADORA MEXICO AMERICANA, S. DE R.L. DE C.V. WILL PROCEED TO EFFECTUATE THE EXCHANGE FOR AN EQUIVALENT APPARATUS OR THE RETURN OF THE BUYING-SALE COST RESPECTIVELY.
4. THIS GUARANTEE WILL COVER ITS TOTALITY OF PIECES, COMPONENTS AND SERVICE REPAIR OF PRODUCT, AND THE RESPECTIVE COST OF TRANSPORTATION.

THIS GUARANTEE WILL BE NULL AND VOID IN THE FOLLOWING CIRCUMSTANCES:

- \* WHEN PRODUCT HAS BEEN USED IN A DIFFERENT CONDITION THAN ITS NORMAL USE.
- \* WHEN PRODUCT HASN'T BEEN OPERATING CORRECTLY ACCORDING TO THE INSTRUCTIONS IN THIS MANUAL.
- \* WHEN PRODUCT HAS BEEN CHANGED OR REPAIRED BY PERSONS NOT AUTHORIZED FROM THE MANUFACTURER, IMPORTER, OR MERCHANT RESPONSIBLE RESPECTIVE.

**CENTRO DE SERVICIO Y LUGAR DONDE OBTENER PARTES, COMPONENTES, CONSUMIBLES Y ACCESORIOS:**

SUCURSAL VALLEJO  
Poniente 126 N° 288 B  
Col. Nueva Vallejo  
México, D.F.  
Tels. 5567-5378  
5368-0105, 8589-8033

SUCURSAL MINERVA  
Silos N° 135, Col. Minerva  
Deleg. Iztapalapa  
México, D.F. 09810  
Tels. 5646-4551  
5646-4550

<b>STAMP, DATE AND SIGNATURE OF STORE</b>
---

**DESCRIPTION:** \_\_\_\_\_ **BRAND:** \_\_\_\_\_ **MODEL:** \_\_\_\_\_

**CLIENT'S NAME:** \_\_\_\_\_

**ADDRESS:** \_\_\_\_\_

**EXTERIOR NUMBER:** \_\_\_\_\_ **INTERIOR NUMBER:** \_\_\_\_\_

**SUB DIVISION:** \_\_\_\_\_ **STATE/DELEGATION:** \_\_\_\_\_

**TELEPHONE:** \_\_\_\_\_

# United States and Canada Warranty

## ONE-YEAR LIMITED WARRANTY

THIS LIMITED WARRANTY IS VALID ONLY ON SANYO TELEVISIONS PURCHASED AND USED IN THE UNITED STATES OF AMERICA, CANADA, AND PUERTO RICO, EXCLUDING THE UNITED STATES' OTHER TERRITORIES AND PROTECTORATES. THIS LIMITED WARRANTY APPLIES ONLY TO THE ORIGINAL PURCHASER, AND DOES NOT APPLY TO PRODUCTS USED FOR INDUSTRIAL OR COMMERCIAL PURPOSES.

**FOR ONE YEAR** from the date of purchase, Sanyo Manufacturing Corporation will replace any defective TV.

**To insure proper warranty exchange, keep the original sales receipt for evidence of purchase. Return the defective TV to the retailer along with the receipt and the included accessories, such as the remote control. The defective TV will be exchanged for the same model, or a replacement model of equal value, if necessary. Replacement model will be contingent on availability and at the sole discretion of Sanyo Manufacturing Corporation.**

THE FOREGOING WARRANTY IS EXCLUSIVE AND IN LIEU OF ALL OTHER WARRANTIES OF MERCHANTABILITY OR FITNESS FOR A PARTICULAR PURPOSE.

### OBLIGATIONS

For one year from the date of purchase, Sanyo Manufacturing Corporation warrants this product to be free from defects in material and workmanship under normal use and conditions. Should replacement be necessary under this warranty for any reason due to manufacturing defect or malfunction during the first year from date of original purchase, Sanyo Manufacturing Corporation will provide a new TV via exchange at the retailer.

**For customer assistance, whether during or out of the warranty period, call toll free 1-800-877-5032.**

**Weekdays 7:30 AM – 7:00 PM Central Time**

**Saturday 7:30 AM – 4:00 PM Central Time**

This warranty expresses specific contractual rights; retail purchasers may have additional statutory rights which vary from state to state.

(EFFECTIVE: August 1, 2002)

For your protection in the event of theft or loss of this product, please fill in the information requested below and **KEEP IN A SAFE PLACE FOR YOUR OWN PERSONAL RECORDS.**

Model No. \_\_\_\_\_ Date of Purchase \_\_\_\_\_

Serial No. \_\_\_\_\_ Purchase Price \_\_\_\_\_

(Located on back of unit)

Where Purchased \_\_\_\_\_

# SANYO

Sanyo Manufacturing Corp.  
3333 Sanyo Road, Forrest City, AR 72335



This symbol on the nameplate means the product is Listed by Underwriters' Laboratories Inc. It is designed and manufactured to meet rigid U.L. safety standards against risk of fire, casualty and electrical hazards.

# Español Manual de Instrucciones

---

## ***Bienvenido al mundo SANYO***



***Gracias por comprar un Televisor a Color Sanyo.*** Usted hizo una excelente selección por *Funcionamiento, Estilo, Confiabilidad, y Precio.* El TV esta diseñado con instrucciones de fácil ajuste y operación en pantalla. “Lea este manual antes ensamblar (o usar) este producto.” **¿ Necesita ayuda? Visite nuestro sitio en internet en [www.sanyoctv.com](http://www.sanyoctv.com) o llame sin costo al 1-800-877-5032.**



“Como un Asociado de ENERGY STAR®,” Sanyo Manufacturing Corporation, ha determinado que este producto cumple con los lineamientos en eficiencia energética de ENERGY STAR®.

## **CONTENIDO**

Importantes Medidas de Seguridad . . . . .	20	Teclas de Funciones del Control Remoto . . . . .	29
Características . . . . .	21	Ajustes del TV . . . . .	30 ~ 31
Especificaciones . . . . .	21	Como Operar el Menú en Pantalla . . . . .	30
Ajustes Básicos y Conexiones . . . . .	22	Ajuste el modo de Audio . . . . .	30
Panel Frontal y Posterior . . . . .	23	Ajuste de Imagen/Sonido . . . . .	30
Utilizando las Entradas de Componente de		Agregando o Borrando Canales . . . . .	31
Video y Audio . . . . .	24	Relacion Imagen . . . . .	31
Conectando una Reproductor de DVD . . . . .	24	Transmisión Captada . . . . .	31
Usando las Entradas Frontales de Video y Audio . . . . .	24	Información de Guía-V . . . . .	32
Conecte una Juego de Video . . . . .	24	Operación de Guía-V (Control Paternal) . . . . .	32 ~ 33
Usando las Entradas de Audio/Video . . . . .	25	Cuidado y Limpieza . . . . .	33
Conectando una VCR o Reproductor de DVD . . . . .	25	Sugerencias Útiles—problemas / soluciones . . . . .	34
Usando el Control Remoto Multimedia . . . . .	26	Garantía (México) . . . . .	35
Programando el Control Remoto . . . . .	27	Garantía (Estados Unidos y Canadá) . . . . .	36
Códigos de VCR/de Decodificador de Cable /			
de Reproductores de DVD . . . . .	28		

<b>PRECAUCION</b> RIESGO DE TOQUE ELECTRICO NO ABRIR!	ESTE SIMBOLO INDICA QUE VOLTAJES PELIGROSOS QUE CONSTITUYEN UN RIESGO DE TOQUE ELECTRICO ESTAN PRESENTES DENTRO DE ESTA UNIDAD. 
PRECAUCION : PARA REDUCIR EL RIESGO DE TOQUE ELECTRICO, NO quite la cubierta (o la tapa trasera). NO HAY PARTES ADETRON QUE LAS PUEDA REPARAR EL USUARIO. REFIERASE A PERSONAL CALIFICADO PARA REPARAR EL APARATO.	ESTE SIMBOLO INDICA QUE HAY INSTRUCCIONES IMPORTANTES DE OPERACION Y MANTENIMIENTO EN LA LITERATURA QUE SE ANEXA A ESTA UNIDAD. 

**ADVERTENCIA : PARA REDUCIR EL RIESGO DE FUEGO O TOQUE ELECTRICO, NO EXPONGA ESTE APARATO A LLUVIA O HUMEDAD.**

## IMPORTANTES MEDIDAS DE SEGURIDAD

**PRECAUCION : POR FAVOR SIGA TODAS LAS ADVERTENCIAS EN EL PRODUCTO Y EN LAS INSTRUCCIONES DE OPERACION. ANTES DE OPERAR EL PRODUCTO, POR FAVOR LEA TODAS LAS INSTRUCCIONES DE OPERACION Y SEGURIDAD. GUARDE ESTA LITERATURA PARA SU REFERENCIA.** Sig a todas las instrucciones. . .

### Colocando el aparato

- No coloque su aparato en carrito, pedestal, anaquel o mesa que sean inestables. Heridas serias a un individuo, y averia al aparato, pueden resultar si este cae. Su vendedor puede recomendar carritos y pedestales o anaqueles e instrucciones para montaje en la pared. Una combinación de aparato y carrito deberá de ser movida con cuidado. Paradas rápidas, fuerza excesiva, y superficies irregulares pueda causar que la combinación de aparato y carrito se volteen y caigan. 
- Las ranuras y aperturas en el gabinete y en la parte trasera e inferior fueron provistas para ventilación del aparato. Para asegurar una operación confiable del aparato y protegerlo de sobrecalentamiento, estas aperturas no deberán de ser tapadas o cubiertas. Las aperturas nunca deberán de ser cubiertas con un trapo u otro material, y las aperturas de la parte inferior no deberán de ser tapadas poniendo la unidad en una cama, sofá, alfombra, u otra superficie similar. Este aparato nunca deberá de ser puesto cerca o sobre radiadores de calor. Este aparato nunca deberá de ser puesto en instalaciones tales como libreros a no ser que haya una adecuada ventilación en tales instalaciones.
- No exponga el aparato a lluvia o a uso cerca de agua . . . por ejemplo, cerca a una bañera, una alberca, un lavabo, en un sótano húmedo, etc.

### Conectando la Antena Externa

#### PROTECCION EN CONTRA DE RAYOS ELECTRICOS PARA SU ANTENA Y APARATO DE

EJEMPLO DE ATERRIZAMIENTO DE ANTENA DE ACUERDO AL CODIGO NACIONAL ELECTRICO (National Electrical Code, ANSI/NFPA 70)

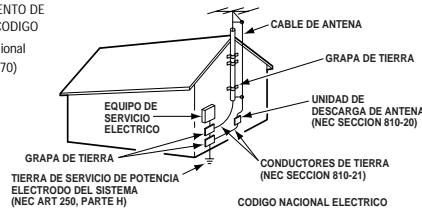

\*Nota al instalador del sistema de cable CATV :

Este recordatorio es dado para llamar la atención del instalador del sistema de cable CATV al Artículo 820-40 del NEC que provee guías para el aterrizamiento adecuado y, en particular, especifica que la tierra del cable deberá de estar conectada al sistema de tierra del edificio, tan cercano al punto de entrada del cable como sea practico.

#### ACUERDO A LAS INSTRUCCIONES DEL CODIGO NACIONAL ELECTRICO (EUA).

- Si una antena exterior es conectada al receptor, asegúrese que el sistema de antena esté aterrizado para proveer alguna protección en contra de impulsos de voltaje y la acumulación de cargas estáticas. El artículo 810 del código nacional eléctrico de los Estados Unidos de América (National Electrical Code, ANSI/NFPA 70), provee información con respecto al aterrizamiento correcto del mástil y la estructura de soporte, el aterrizamiento del alambre a la antena en una unidad de descarga, el tamaño de los conductores de aterrizamiento, la localización de la unidad de descarga, conexión a los electrodos de aterrizamiento, y requerimientos para los electrodos de aterrizamiento.  
Una antena exterior no deberá de ser localizada en la vecindad de líneas de potencia que pasen por encima de otros circuitos de luz eléctrica o de potencia, o en donde pueda caer sobre tales líneas de potencia o circuitos. Cuando se instale un sistema de antena externa, se debe de tener cuidado extremo en no tocar tales líneas de potencia o circuitos ya que contacto con ellos puede llegar a ser fatal.

### Conectando el cordón de potencia

- Este producto debe ser operado solamente con el tipo de cordón de potencia indicado en la etiqueta. Si usted no esta seguro del tipo de alimentación en su casa, consulte a su distribuidor de este producto, o a la compañía de suministro eléctrico. Este producto esta equipado con cordón de potencia polarizado (una de las navajas de la clavija es más ancha, que la otra). Esta clavija debe de ajustarse en el toma corriente de una manera solamente. Esta característica es una medida de seguridad. Si usted no puede insertar la clavija totalmente en el toma corriente, trate invirtiendo la clavija. Si la clavija continua floja en el toma corriente, llame a su electricista, para reemplazar su toma corriente obsoleto. No deshabilite el propósito de seguridad de esta clavija polarizada. No sobre cargue los toma corrientes de pared, extensiones eléctricas, o receptáculos integrales, ya que esta condición puede resultar en un riesgo de fuego o descarga eléctrica.
- Los cordones de potencia deben ser direccionados de tal manera que no puedan ser pisados o dañados con enseres colocados a un lado arriba del cordón de potencia. ponga una particular atención a los cordones de potencia y clavijas, receptáculos de toma corrientes, y el punto donde ellos salen del producto.

### Limpieza

- Antes de limpiar, desconecte la unidad del receptáculo de la pared. No aplique limpiadores líquidos o en aerosol directamente a la unidad. Utilice un trapo seco para limpiar.

### Servicio y Reparación

- Desconecte el aparato del receptáculo de pared y refiera servicio a personal de servicio eléctrico calificado bajo las siguientes condiciones :
  - Si el cordón de potencia o el conector están averiados o raidos.
  - Si líquido ha sido derramado en el aparato.
  - Si el aparato ha sido expuesto a lluvia o agua.
  - Si el aparato ha sido tirado o el gabinete a sido averiado.
  - Si el aparato exhibe un cambio perceptible en funcionamiento.
  - Si el aparato no opera normalmente siguiendo las instrucciones de operación, ajuste solamente aquellos controles que han sido cubiertos en las instrucciones de operación. Ajuste impropio de otros controles puede resultar en averia al aparato y posiblemente requiera de trabajo extensivo por un técnico calificado para restaurar el aparato a su operación normal.
- Quando se termine cualquier servicio o reparación, requiera del técnico de servicio confirmación de que solo Partes Autorizadas de Remplazo de Fabrica que tengan las mismas características que las partes originales hayan sido usadas, y que verificaciones de seguridad rutinarias hayan sido llevadas a cabo para determinar que el aparato se encuentra en condiciones seguras de operación. Substituciones no autorizadas pueden resultar en fuego, toque eléctrico u otros peligros.
- Nunca adicione accesorios que no han sido específicamente diseñados para uso con este aparato.
- Para protección adicional durante una tormenta eléctrica, o cuando el aparato es dejado sin atención ni uso durante largos períodos de tiempo, desconéctelo del receptáculo de la pared y desconecte la antena. Esto evitará daños al aparato debido a rayos o a cambios bruscos en el voltaje de línea.
- Nunca introduzca ningún tipo de objetos a través de las ranuras, ya que el contacto con componentes de alto voltaje pueden poner en corto dichas componentes que pueden resultar en incendios o descargas eléctricas. Nunca derrame líquidos o cualquier tipo de productos.

# Características

- ◆ Menú en Pantalla Trilingüe
  - ◆ Búsqueda Automática de Canales
  - ◆ Apagado Automático
  - ◆ Transmisión Captada / Quikcap
  - ◆ Relacion Imagen
  - ◆ Controles digitales de Imagen desplegados en Pantalla
  - ◆ MTS sonido estereofónico/sonido SAP
  - ◆ Tonos de piel por ajuste Automático
  - ◆ Ajustes de Fabrica para Imagen/Sonido
  - ◆ Frontal Ambient Sonido
  - ◆ Tono
- ◆ V-Guide (Control Paternal)
  - ◆ Modeo de Juego
  - ◆ Entrada de Audio/Video Componente 480i
  - ◆ Entradas de Audio/Video , Frontal (AV1) Posterior (AV2)
  - ◆ Entrada de S-Video
  - ◆ Cronómetro para Dormir (3 horas)
  - ◆ Reajuste de TV
  - ◆ **Sintonía Fina Automática** VHF y Canales de Cable
  - ◆ **Sistema de sintonía de 181 canales**  
VHF Canales 2-13  
UHF Canales 14-69  
Cable TV (CATV) 1, 14-125
- ◆ **Control Remoto Multimedia, VCR/TV/AUX, Teclas de operaciones básicas grandes que se iluminan en la Oscuridad**  
0~9 Selección de Canales Numerados  
Búsqueda de Canales  
Volume Mute  
Power Recall  
Display Sleep  
Caption Reset  
Menu V-Guide  
Input VCR/DVD teclas

# Especificaciones

<p><b>TAMAÑO DEL TUBO DE IMAGEN</b> (Medido Diagonalmente) ..... 24-pulgadas</p> <p><b>RESOLUCIÓN DE IMAGEN</b> ..... 260 Líneas</p> <p>Entrada de Video ..... 400 Líneas</p> <p><b>ENTRADA</b> ..... UHF/VHF/CATV 75Ω</p> <p><b>FRECUENCIA DE OPERACION</b> ..... 60Hz.</p> <p><b>TENSION DE ALIMENTACION</b> ..... 120</p> <p><b>V-CONSUMO DE CORRIENTE</b> ..... 78 watts</p> <p><b>DIMENSIÓN HORIZONTAL (Ancho)</b> ..... 26.6 in. (677mm)</p>	<p><b>DIMENSIÓN VERTICAL (Alto)</b> ..... 20.6 in. (524mm)</p> <p><b>DIMENSIÓN EN PROFUNDIDAD (Grosor)</b> ..... 18.9 in. (480mm)</p> <p><b>PESO (APROX.)</b> ..... 60.1 lbs. (27.3 Kg.)</p> <p><b>SONIDO (2 Bocinas)</b> ..... Tamaño: 5x9 cm</p> <p><b>AMPLIFICADOR</b> ..... Interon 1W/canal</p> <p><b>ENTRADAS DE AV</b> ..... Entrada de Video (2) Entrada de Audio (2-R/L, Frontal/Posterior) S-Video</p> <p><b>ENTRADAS DE COMPONENT 480i VIDEO</b> ..... Entrada (Y, Pb, Pr)</p>
--	---

PRECAUCION : Las Regulaciones de FCC declaran, que las modificaciones no apropiadas o cambios no autorizados a esta unidad, pueden anular la autoridad del usuario para operar la unidad.

# Ajustes Básicos y Conexiones



## Consejos Rápidos

- El TV seleccionará el modo correcto de Antena, de acuerdo al tipo de señal que Ud. conectó.
- El TV se apagará automáticamente después de 15 minutos, si no hay recepción de señal (si la estación de cable o la estación de TV no está transmitiendo).

**Excepciones—**  
Cuando el modo de Video este seleccionado, el TV no se apagará automáticamente cuando la señal de recepción ha sido detenida por 15 minutos.

- Si Ud. mueve el TV a un nuevo lugar, presione la tecla de **RESET** dos veces después de haber conectado el cable de señal, y encienda la TV.

**¿ Necesita ayuda?**  
Visite nuestro sitio en internet  
[www.sanyoctv.com](http://www.sanyoctv.com)  
o Llame 1-800-877-5032

**NOTA CONCESIÓN DE CATV :**  
Compañías de cable, como servicios públicos, son concesionados por las autoridades de los gobiernos locales. Para recibir programas de cable, cada equipo debe de ser capaz de recibir canales de cable, para recibir este servicio, el consumidor debe de suscribirse a una compañía de cable.

## Ajustes Iniciales

1. Instale las baterías en el control remoto, ver página 26.
2. Conecte la señal, ver abajo.
3. Conecte el cable de AC.
4. Presione la tecla de **POWER** para activar el TV.
5. Siga en instrucciones de pantalla.

## Conectando el Servicio de Cable, Antena RF, Receptor de Satélite a una TV

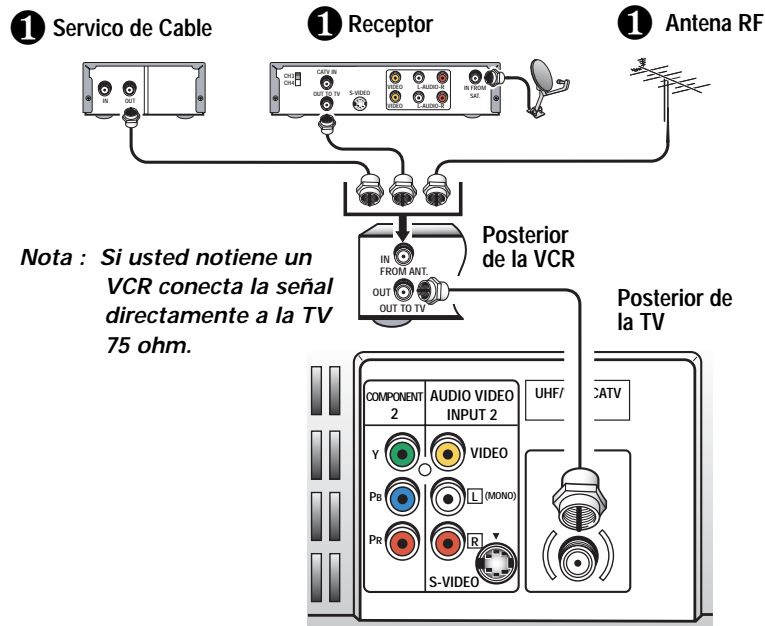

### Sugerencia de operación para conexión sin señal:

Si la TV es usada como monitor únicamente, con un DVD o algún otro equipo externo, y la señal de cable o antena no esta disponible, entonces la condición siguiente ocurrirá:

La TV esta diseñada para buscar los canales disponibles automáticamente. Por lo tanto, al inicio se requiere que se presione la tecla **MENU**, permitiendo que la TV vaya al proceso de búsqueda antes de que la TV pueda ser operada. Después de que la búsqueda inicial de canales termine, se debe presionar la tecla **MENU** nuevamente para completar el proceso de búsqueda. Este proceso puede tomar varios minutos.

Después de que el proceso de búsqueda de canales termina (2 búsquedas), se puede presionar la tecla de **INPUT** en el control remoto para usar la TV como monitor.

# Panel Frontal y Posterior

## Frontal

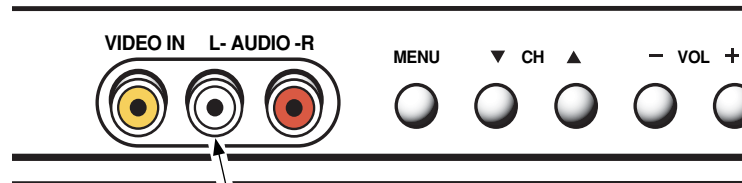

### Entradas de Audio y Video (AV1)

Conecte el equipo de video aquí (vea página 24).

## Posterior

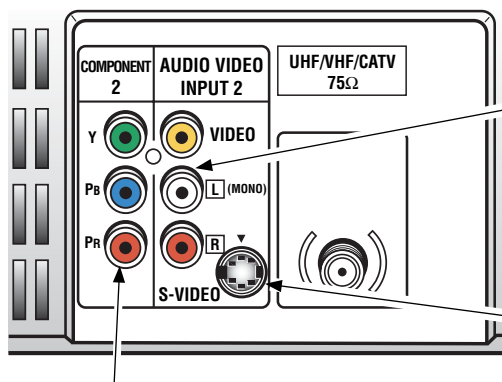

### Entradas de Audio y Video (AV2)

Conecte el equipo de video aquí (vea página 25).

*Nota :* La conexión de S-Video se sobrepondrá a la conexión de Video (AV1).

### Terminal de Entradas de S-Vídeo (AV1) (Súper Vídeo)

Para realzar los detalles del vídeo, use el conector de entradas de S-Vídeo AV1 en lugar de la entradas de Video. Si esta disponible en su equipo de video externo. (La conexión de S-Vídeo se sobrepondrá a la conexión de Video. Vea página 25.)

### Entradas Componente 480i Video (Y, Pb, Pr) (Component2)

Conecte aquí otro equipo externo de video (vea página 24).

*Nota :* La Entrada de Audio/Video (AV2) y las Entradas de Componente comparten las mismas entradas de audio (R/L).

## COLOCANDO LA TV

No coloque la TV en una área confinada. Deje espacio suficiente para tener una buena circulación de aire en los componentes electrónicos.

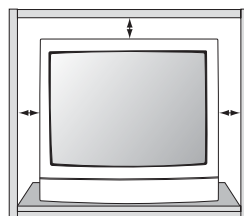

# Utilizando las Entradas de Componente de Video y Audio



## Consejos Rápidos

- Ud. es capaz de usar el control Reproductor de DVD remoto para operar su DVD (Ver páginas 27 - 29.)
- Una pantalla de color azul con la palabra COMPONENTE2 desplegada, significa que el modo de Video esta seleccionado, pero la señal no ha sido detectada en el conector de Video.

### ¿Necesita ayuda?

Visite nuestro sitio en internet  
[www.sanyoctv.com](http://www.sanyoctv.com)  
 o Llame 1-800-877-5032

## Conectando una Reproductor de DVD u otros equipos externos a la TV

Apague la TV y los equipos externos antes de conectar los cables. (Los cables no son suministrados con la TV.)

- 1 Conecte el equipo de DVD u otro equipo con salidas de Componente de video a las entrada de componente de video del TV (Y-Pb-Pr).
- 2 Conecte la salida del Audio del DVD a las entradas L/R de componente de Audio del TV.
- 3 Presione **POWER** para encender la TV. Además Encienda el equipo externo.
- 4 Presione **INPUT** para seleccionar de COMPONENTE2.

Notas: La salida de componente del DVD debe de estar seleccionada en modo entrelazado (480i).

La Entrada de Audio/Video (AV2) y las Entradas de Componente comparten las mismas entradas de audio (R/L).

Conecte el equipo a las entradas de componente o AV2, pero no ambas al mismo tiempo.

### Lo que necesitas para las conexiones:

- 1 Cable de componente de video - 1
- 2 Cable de Audio - 1

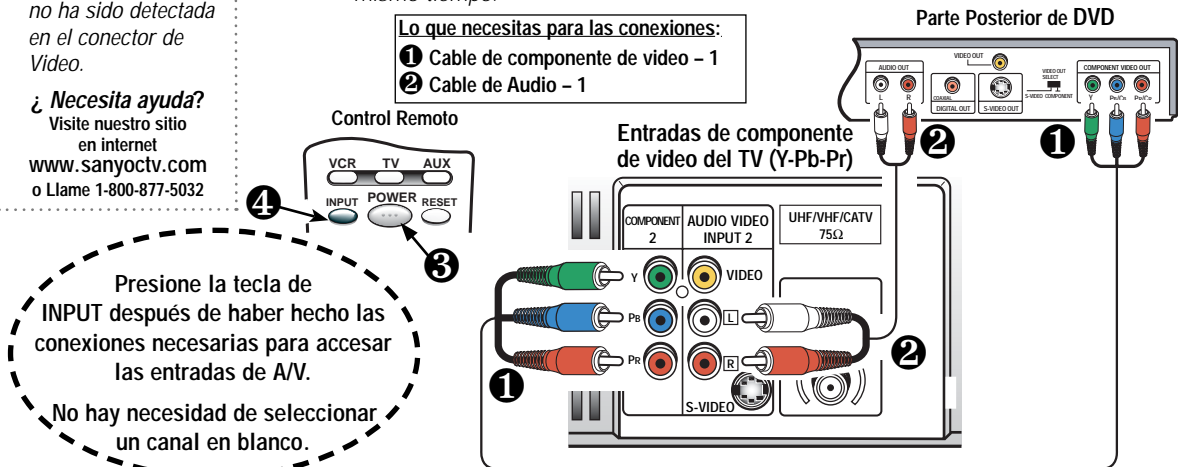

Presione la tecla de INPUT después de haber hecho las conexiones necesarias para acceder las entradas de A/V.

No hay necesidad de seleccionar un canal en blanco.

# Usando las Entradas Frontales de Audio / Video

## Conecte una Juego de Video

Apague la TV y los equipos externos antes de conectar los cables.

- 1 Conecte la salidas/entrada de video de Juego a las entradas de la TV. Conecte la salida/entrada de la TV.
- 2 Presione **POWER** para encender la TV. Además Encienda el equipo externo.
- 3 Para acceder las entradas de Audio/Video, presione **INPUT** para seleccionar la JUEGO o el menú desplegado en la pantalla.

### Lo que necesitas para las conexiones:

- 1 Cable de A/V - 1

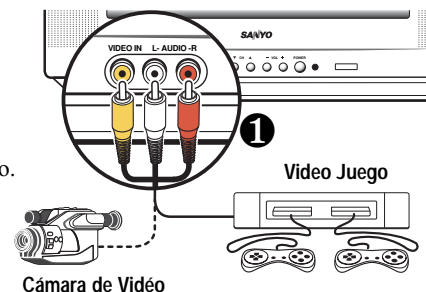



# Usando las Entradas de Audio/Video

## Conectando una VCR o Reproductor de DVD

Apague la TV y los equipos externos antes de conectar los cables. (Los cables no son suministrados con la TV.)

- 1 Conecte las salidas de Audio Video de la VCR, DVD, o otros equipos a las entradas de la TV Audio Video.

Para VCR monofónicas (una salida de Audio) conecte la salida de la VCR a la entrada (L) de la TV.

### 1 Optativo

Conecte las salidas de S-Video del VCR, DVD, DSS, o otros equipos a las entradas de S-Video de la TV.

*Nota:* Usando las entradas de S-Video se cancela las entradas de posterior Video.

- 2 Presione **POWER** para encender la TV. Además Encienda el equipo externo.

- 3 Presione **INPUT** para seleccionar de VIDEO2.

*Nota:* La Entrada de Audio/Video (AV2) y las Entradas de Componente comparten las mismas entradas de audio (R/L).

Conecte el equipo a las entradas de componente o AV2, pero no ambas al mismo tiempo.

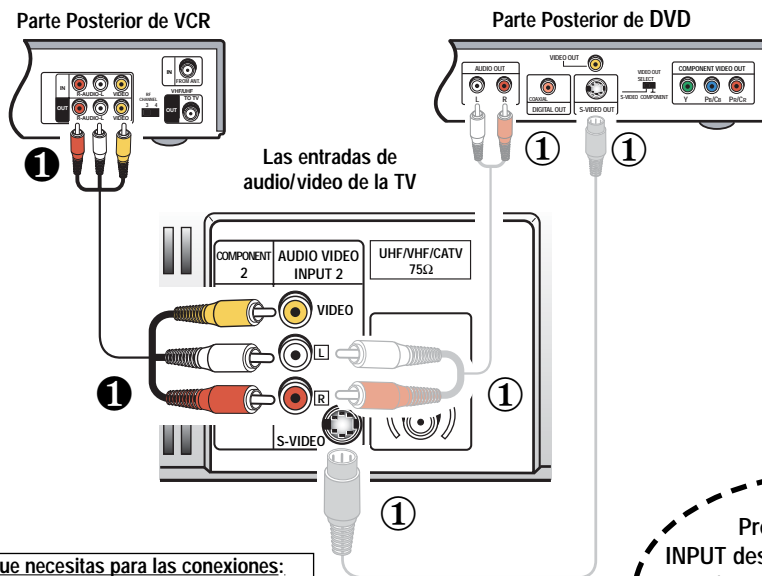

- Lo que necesitas para las conexiones:**
- 1 Cable de AV - 1
- CONEXIÓN OPCIONAL:**
- 1 Cable S-Video - 1
  - 1 Cable de Audio - 1

Presione la tecla de **INPUT** después de haber hecho las conexiones necesarias para acceder las entradas de A/V.  
No hay necesidad de seleccionar un canal en blanco.

**Consejos Rápidos**

- Asegurese que todos los conectores estén correctamente asentados en las entradas.
- Siempre combine los cables de acuerdo a los colores: **ROJO** para el audio del lado derecho, **BLANCO** para el audio del lado izquierdo, y **AMARILLO** para video.
- Una pantalla de color azul con la palabra **VIDEO2** desplegada, significa que el modo de Video esta seleccionado, pero la señal no ha sido detectada en el conector de Video.

¿ Necesita ayuda?  
Visite nuestro sitio en internet  
[www.sanyoctv.com](http://www.sanyoctv.com)  
o Llame 1-800-877-5032

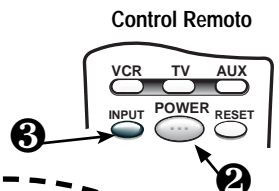

# Usando el Control Remoto Multimedia



## Consejos Rápidos

- Asegúrese que las baterías estén instaladas correctamente.
- Apunte el control remoto hacia el equipo que Ud. quiere operar. Objetos entre el control remoto y el equipo, pueden causar un mal funcionamiento del control remoto.
- Si el control remoto no funciona: presione la tecla de **TV** (ver artículo 1).
- El control remoto debe de ser programado antes de operar su VCR, su Decodificador de Cable, o Reproductor de DVD. (Ver páginas 27 ~ 29.)
- No puede seleccionar un canal con las teclas numeradas. Presione "0" antecediendo a los números del 1-9. Ejemplo: Canal "05."
- Ajustando el nivel de volumen: La flecha de parpadeante hacia el lado derecho ►, indica que el volumen esta aumentando. La flecha parpadeante hacia la izquierda ◀ indica que el volumen esta disminuyendo.

### ¿Necesita ayuda?

Visite nuestro sitio en internet  
[www.sanyoctv.com](http://www.sanyoctv.com)  
o Llame 1-800-877-5032

Opere su VCR, TV, Decodificador de Cable, y Reproductor de DVD, Programación simplificada de acuerdo con las instrucciones de la páginas 27 ~ 29.

## Instalación de Baterías (2 AA no incluidas)

Notas :

No mezclar baterías viejas con nuevas o mezclar diferentes tipos de baterías a la vez.

Quite las pilas si el control remoto no sera usado por más de un mes. Las pilas débiles pueden derramarse y causar daños al control remoto.

**NOTA IMPORTANTE :** Las baterías descargadas deben de ser recicladas o deshechadas adecuadamente, de acuerdo con los reglamentos aplicables. Para más información, contacte a sus Autoridades Locales para el manejo de Deshechos Sólidos.

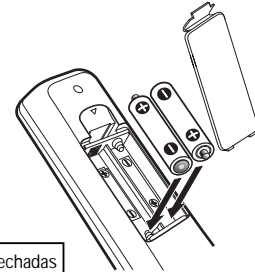

## Teclas del Control Remoto

- ① **Teclas de Modo**—Use estas teclas para programar el control remoto y para seleccionar el modo de operación (VCR, TV, CABLE, o DVD).  
Para operar su...VCR—Presione la tecla de **VCR**; TV—Presione la tecla de **TV**; Reproductor DVD—Presione la tecla de **AUX**; y Decodificador de Cable—Presione la tecla de **AUX**.  
*Nota :* Asegurese de mantener presionada la tecla de modo mientras ingresa el número de código, ver página 27.
- ② **Tecla de INPUT**—Presione para seleccionar la fuente del programa que va a ser desplegado en la pantalla: Señal TV o señal del equipo de video que ha sido conectado a las entradas de A/V. En el modo de VCR, esta tecla funciona como la tecla de TV/VCR de una VCR.
- ③ **Teclas Numeradas**—Dos teclas deben de ser presionadas para seleccionar un canal.  
*Ejemplo :* Presione **0** y después **6**, para seleccionar el canal 6. Para canales de cable del 100 hasta el 125, presione y mantenga así la tecla del número 1 hasta que el C1—aparezca.
- ④ **Tecla de CAPTION**—Vea página 31.
- ⑤ **Tecla de MENU**—Use esta tecla, junto con las teclas de navegación, use ▲/▼ y - / + para ajustar las funciones del sistema de menú en pantalla (vea páginas 30 ~ 31).
- ⑥ **Teclas de búsqueda de Canales (▲/▼) y de Volumen (- / +)**—Presione para buscar a través de los canales en memoria y para ajustar el volumen.
- ⑦ **Tecla de MUTE**—Presione una vez para apagar el volumen y presione nuevamente para restaurarlo.
- ⑧ **Teclas para VCR / DVD**—Estas teclas controlan el DVD y/o Funciones de la VCR Avance hacia adelante (▶▶), Rebobinado (◀◀), Reproducción (▶), Grabación (Rec ◀), la funciones de Detener (Stop■), Pistas (Tracking - / +), y Pausa (Pause II) de su VCR.
- ⑨ **V-Guide**—Vea páginas 32 ~ 33.

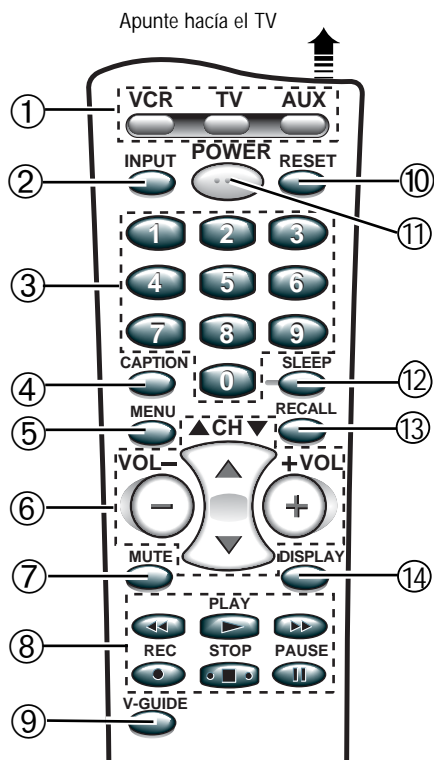

⑩ **Tecla de Reajuste (RESET)**—Presione esta tecla dos veces para llamar a los ajustes de fábrica. La TV inicializará automáticamente la búsqueda de canales, y eliminará todos los ajustes hechos por el usuario. Estas funciones se reajustarán automáticamente :

- Se reajusta imagen/sonido : Color, Tinte, Contraste, Brillo, Nitidez, Resaltar Color, Tono, y Sonido Envolvent
- Se restablecen los Canales en Memoria
- Se ajusta el Audio a Estéreo
- Se desactiva la función Subtítulos
- Se desactiva la función de Guía-V
- Relación Imagen a 4:3 (normal)
- Se cambia el lenguaje menu a Inglés
- Cronometro para Dormir (Si fue previamente ajustado)
- Se Juego/Video la TV (Si se ha seleccionado previamente)

Si quiere personalizar los ajustes, estos pueden ser hechos nuevamente usando el menú de opciones.

⑪ **Tecla de POWER**—Presione esta tecla para encender o apagar la TV.

⑫ **Tecla de SLEEP**—Presione esta tecla y posteriormente la tecla de “0” para ajustar el Cronometro para dormir. El lapso de tiempo deseado puede ser ajustado de 30 minutos a 3 horas. El Cronometro para Dormir apagará la TV automáticamente. *Nota:* La función de cronometro para dormir se cancela si la TV es desconectada, o ocurre una falla en el suministro eléctrico.

⑬ **Tecla de RECALL**—Seleccione un canal, entonces seleccione otro usando las teclas numeradas. Presione **Recall**, para hacer el cambio entre estos canales.

⑭ **Tecla de DISPLAY**—Presione una vez para que aparezca el desplegado del canal. Presione dos veces para que el desplegado aparezca nuevamente. Presione nuevamente para eliminarlo.

### Programando el Control Remoto

① Encuentre el código de la marca de la video casetera, el DVD o el Decodificador de Cable en las tablas de la página 28.

② Mantenga presionada la tecla de modo VCR o AUX (Auxiliar) al mismo tiempo que ingresa los tres dígitos del número código. Después de esto, libere la tecla de modo.

Si el código fue aceptado, la tecla de modo se iluminará 5 veces después de que fue liberada. Si se ingreso un código equivocado, la tecla de modo *no* se iluminará. Verifique el número de código y repita el paso 2.

Después de ingresar cada número de código, verifique la operación su operación presionando las teclas de **POWER** y/o **CHANNEL**. Si estas teclas operan tu equipo, entonces probablemente el número de código fue el correcto. Si no, regrese al paso 2 y escoja otro código, si esta disponible.

Lleve a cabo los pasos 1 y 2 para cada tipo de equipo que tenga.

El modo *VCR* aceptará únicamente códigos de tipo de video casetera.

El modo *AUX* aceptará tipos de código para DVD's, Decodificadores de Cable o una segunda video casetera, pero únicamente un código a la vez.

**Para teclas con funciones programadas, ver tabla en página 29.**

Después de haber programado el control remoto y confirmado su operación, escriba los códigos en los espacios que están abajo para fácil referencia.

Código de VCR:	<input type="text"/>	<input type="text"/>	<input type="text"/>
Código de Decodificador de Cable:	<input type="text"/>	<input type="text"/>	<input type="text"/>
Código de Reproductor de DVD:	<input type="text"/>	<input type="text"/>	<input type="text"/>

### Carta de Códigos Para VCR

MARCA	CÓDIGO NO.	MARCA	CÓDIGO NO.	MARCA	CÓDIGO NO.	MARCA	CÓDIGO NO.
Admiral	234, 239, 243, 247, 224, 229, 222, 215	Goldstar	223, 238, 248, 226, 206, 208, 215, 217	Multitech	228, 217	Samtron	208, 248
Adventura	228	Go Video	248, 249, 208, 212, 213, 219	NEC	238, 208, 223, 226, 201, 203, 206, 209, 215, 217, 248	Sansui	243, 226, 228, 235, 209, 219, 220, 225
Aiko	240, 205	Gradiente	228	Olympus	232	Sanky	239, 229, 224
Aiwa	228, 217	Garrard	228	Optimus	239, 245, 248, 223, 224, 229, 201, 203, 208	Sanyo	200, 201, 202, 203
Akai	209, 215	Harley Davidson	228	Orion	243, 227, 234, 240, 205, 206, 210, 211	Scott	234, 247, 223, 227, 211
America Action	205, 240	Headquarter	200	Panasonic	245, 232, 235, 236, 223, 202, 211, 216, 219	Sears	232, 223, 228, 230, 221, 200, 201, 202, 203, 206, 211, 216, 217
America High	232	Hitachi	228, 230, 246, 226, 221, 222, 209, 217	Penny	230, 232, 235, 248, 221, 223, 208, 211, 216, 219	Semp	211
Bell & Howell	203, 201	Hughes	221, 230	Pentax	238, 221, 230	Shintom	219, 227, 235
Broksonic	234, 243, 247, 227, 204	JBL	237	Philco	204, 232, 243, 228, 216, 217	Sharp	239, 229, 224
Candle	233, 240, 248, 222, 223, 204, 205, 208, 211, 216, 217	Jensen	209	Philips	204, 232, 228, 211, 216, 217	Signature	228, 217, 239, 229, 224, 200
Canon	232, 216	JVC	220, 225, 238, 226, 201, 203, 209, 221, 230	Pioneer	242, 204, 207, 220, 225	Sony	214, 218, 232, 237, 226, 228
CCE	240, 205	KEC	240, 205	Proscan	222, 241, 246, 230, 236, 221, 226	STS	221, 230
Cineral	240, 205	Kenwood	220, 225, 226, 238, 201, 203, 209	Proton	219, 235	Sylvania	228, 232, 244, 204, 216, 217
Citizen	233, 240, 222, 205, 211, 216, 217	Kodak	232	Pulsar	233, 240, 248, 205, 208, 216, 217	Symphonic	228, 217, 233, 226, 202
Craig	223, 235, 202, 219	Lloyd's	228	Quarter	200	Yamaha	238, 226
Craver	204	Logik	235, 219	Quartz	200	Tatung	226, 209
Curtis Mathes	232, 236, 238, 248, 222, 228, 208, 209, 211, 216, 217	LXI	232, 221, 228, 230, 201, 202, 203, 206, 211, 217	RCA	232, 236, 239, 224, 226, 229, 221, 201, 203, 207, 208, 210, 216	Teac	228, 209, 214, 217
Daewoo	205, 240, 211	Magnasonic	223, 235, 240, 205, 211	Realistic	232, 239, 240, 248, 223, 224, 228, 229	Technics	232
Daytron	240, 205	Magnavox	204, 232, 235, 228, 211, 216, 217, 219, 220, 225	Samsung	248, 208, 233, 211, 217, 222	Teknika	232, 223, 228, 216, 217
Denon	221, 230	Marta	206			Toshiba	211, 240, 244, 202, 205, 210
Dynatech	228	Matsushita	232, 216			Tomas	228, 217
Emerex	214	MEI	232			Vector	211
Emerson	228, 243, 234, 236, 240, 247, 223, 227, 201, 203, 204, 205, 206, 210, 211, 217	Memorex	227, 232, 239, 243, 245, 223, 224, 228, 229, 230, 221, 200, 201, 202, 203, 206, 215			Video Concept	211
Fisher	200, 201, 202, 203, 211	Minolta	221, 230			Wards	230, 232, 239, 248, 223, 224, 228, 229, 221, 202, 204, 208, 211, 217
Fuji	232	Mitsubishi	231, 239, 244, 224, 226, 229, 210, 223			White	
Fuoi	228, 233, 217	Motorola	232, 239, 229, 224			Westinghouse	240, 243, 205
GE	222, 246, 248, 232, 236, 239, 226, 229, 224, 208, 212, 213, 216	MTC	228, 235, 217, 219			XR-1000	228, 232
						Zenith	206, 215, 237, 243, 220, 223, 225, 228, 222

### Carta de Códigos Para Decodificador de Cable

MARCA	CÓDIGO NO.	MARCA	CÓDIGO NO.	MARCA	CÓDIGO NO.	MARCA	CÓDIGO NO.
ABC	312, 304, 306, 308, 309, 311, 313, 314, 318, 319, 321, 322, 323, 324, 327, 329	Hamlin	330, 320	Philips	325, 329, 301, 308, 309, 311, 313, 314, 319, 322, 323	Stargate	309, 310, 311, 321, 322, 334
AIM	321	Hitachi	309, 308, 311, 319, 322, 323	Pioneer	312, 327, 335, 333, 317, 324	Televue	310
Archer	334	Hytex	318	Proscan	327	Tocom	300, 303, 305, 304, 306, 307
Bell & Howell	313, 314, 329	Jerrold	300, 303, 308, 309, 311, 313, 314, 319, 320, 321, 322, 323, 329	Quasar	331, 302, 307, 317	Toshiba	331, 309, 308, 311, 316, 319, 322, 323
Contec	305, 302, 307, 308, 309, 311, 318, 319, 320, 322, 323, 324, 327	Magnavox	325, 329, 301, 308, 309, 311, 313, 314, 319, 322, 323	RCA	328, 302, 307	Unika	314, 313, 329
CPI	319, 308, 309, 311, 322, 323	Memorex	331, 332, 313, 314, 329	Regal	330, 307, 320	United Artists	318
Diamond	320	Motorola	338, 303, 300, 308, 309, 311, 319, 320, 321, 322, 323	Rembrandt	305, 309, 308, 311, 319, 322, 323	United Cable	309, 308, 311, 319, 322, 323
Eagle	313, 314, 329	Movie Time	306, 310, 314, 313, 329	Radio Shack	334	U.S. Electronics	309, 308, 311, 319, 322, 323, 324, 327
Emerson	334	Northcoast	316	Samsung	312, 310	Viewstar	326, 313, 315, 314, 329
Gemini	334	NSC	305, 306, 314, 313, 329	Scientific Atlanta	335, 327, 307, 324	Wards	321, 322, 308, 309, 311, 319, 323
General		Oak	305, 318, 320	Signal	310	Warner	312
Instruments	303, 300, 308, 309, 311, 319, 320, 321, 322, 323	Paragon	331, 313, 314, 329	Signature	300, 309, 308, 311, 319, 321, 322, 323	Zenith	331, 336, 337, 308, 309, 311, 316, 319, 322, 323, 324, 327
Goldstar	312	Panasonic	331, 324, 302, 307, 317, 327	Sprucer	302, 307, 316		
Goodmind	334			Starcom	332, 309, 308, 311, 319, 321, 322, 323		

### Carta de Códigos Para Reproductores de DVD

MARCA	CÓDIGO NO.	MARCA	CÓDIGO NO.	MARCA	CÓDIGO NO.	MARCA	CÓDIGO NO.		
Akai	529	GE	504	Mitsubishi	503	Pioneer	511, 505, 518	Sony	506
Apex	525, 527, 528, 523	Harman/Kardon	513	Onkyo	516, 502	Proscan	504	Sylvania	524
Daewoo	529	Hitachi	530	Optimus	511	RCA	504	Symphonic	524
Denon	501, 520	JVC	515, 510	Orion	526	Samsung	512	Technics	501
Emerson	521, 524, 527	Kenwood	507	Oritron	522	Sanyo	500, 526	Theta Digital	511
Fisher	500	Koss	522	Panasonic	501, 518	Sharp	531, 517	Toshiba	502, 526
		Magnavox	508, 502	Philips	508, 502	Sherwood	519	Yamaha	501, 509
		Marantz	508					Zenith	521, 514, 502

### Carta de Teclas de Funciones del Control Remoto Multimedia

TECLAS DE REMOTO	MODO DE TV	MODO DE VCR	MODO DE DECODIFICADOR DE CABLE	MODO DE DVD
POWER	Encendido / Apagado	Encendido / Apagado	Encendido / Apagado	Encendido / Apagado
TECLAS NUMERADAS (0 - 9)	Usadas para Seleccionar Canales	Usadas para Seleccionar Canales	Usadas para Seleccionar Canales	No tiene función
INPUT	Seleccionar TV/modo de Vídeo	Seleccionar TV/VCR mode	No Funciona	No Funciona
RECALL	Canal seleccionado previamente	Canal seleccionado previamente	Canal seleccionado previamente	Se repite la selección
MENU	Despliega el Menú de Ajuste	Despliega el Menú de Ajuste	Despliega el Menú de Ajuste	Despliega el Menú de Ajuste
CANAL ▲	Canal/Cursor* Arriba	Canal/Cursor* Arriba	Canal/Cursor* Arriba	Siguiente/Cursor* Arriba
CANAL ▼	Canal/Cursor* Abajo	Canal/Cursor* Abajo	Canal/Cursor* Abajo	Anterior/Cursor* Abajo
VOLUMEN - (ABAJO)	Audio Abajo/Cursor* Izquierda	Audio Abajo/Cursor* Izquierda	Audio Abajo/Cursor* Izquierda	Audio Abajo/Cursor* Izquierda
VOLUMEN + (ARRIBA)	Audio Arriba/Cursor* Derecha	Audio Arriba/Cursor* Derecha	Audio Arriba/Cursor* Derecha	Audio Arriba/Cursor* Derecha
PLAY (▶)	Selecciona el modo de reproducción en VCR/DVD	Selecciona el modo de reproducción en VCR	Selecciona el modo de reproducción en VCR/DVD	Selecciona el modo de reproducción en DVD
AVANCE RÁPIDO (▶▶)	Opera en VCR/DVD	Opera en VCR	Opera en VCR/DVD	Opera en DVD
REBOBINADO (◀◀)	Opera en VCR/DVD	Opera en VCR	Opera en VCR/DVD	Opera en DVD
STOP (■)	Se detiene la VCR/DVD	Se detiene la VCR	Se detiene la VCR/DVD	Se detiene la DVD
PAUSE (⏸)	Se selecciona pausa en la VCR/DVD	Se selecciona pausa en la VCR	Se selecciona pausa en la VCR/DVD	Se selecciona pausa en la DVD
RECORD (REC ●)	No Funciona	Se selecciona grabación VCR	No Funciona	No Funciona
MUTE	Cambia Sondio On/Off	Cambia Sondio On/Of	Cambia Sondio On/Of	Cambia Sondio On/Of
DISPLAY	Muestra/Quita desplegado en imagen	No Funciona	No Funciona	Función de Acercamiento (zoom)
RESET	Opera solamente en la TV	No Funciona	No Funciona	No Funciona
CAPTION	Opera solamente en la TV	No Funciona	No Funciona	Accesa Opciones de Audio
SLEEP	Opera solamente en la TV	No Funciona	No Funciona	No Funciona
V-GUIDE	Opera solamente en la TV	No Funciona	No Funciona	No Funciona
TECLAS DE MODO	Presione estas tecla (VCR/TV/AUX) cuando programe el control remote multimedia y seleccione el modo de operación.			

#### Notas:

Muchas de las teclas de este control remoto son multi-funcionales. Por favor consulte la tabla para la descripción genérica de las teclas y sus funciones. Consulte los manuales de operación originales para operaciones específicas de funcionamiento.

Este control remoto no puede agregar teclas o características a su equipo. El fabricante del equipo debe de proveerlas.

Las teclas de **CHANNEL** (▲/▼) y **VOLUME** (-/+ ) se convierten en teclas **CURSOR** cuando la tecla **MENU** se presiona. Este estado de operación se mantiene activo por 10 segundos después de presionar la tecla **MENU** o cualquiera de las teclas **CHANNEL** o **VOLUME**. Después de 10 segundos, esas teclas regresaran a sus funciones originales de canal y volumen.

Algunas marcas de equipo utilizan las teclas de **CHANNEL** y **VOLUME** en lugar de teclas de **CURSOR** para navegar a través del sistema del menú. Si, después de presionar la tecla de **MENU**, las teclas de **CHANNEL** y **VOLUME** no mueven el cursor, espere 10 segundos y trate nuevamente. Si el menú desaparece de la pantalla, presione la tecla **MENU** nuevamente y espere 10 segundos antes de presionar las teclas de **CHANNEL** y **VOLUME**.

Las operaciones que en la tabla aparecen con asterisco (\*) trabajan cuando el menú es desplegado en pantalla (después de presionar la tecla de **MENU**).

El modo **AUX** puede ser programado para operar un DVD, un Decodificador de Cable o una segunda video casetera, ero solo un aparato a la vez.

# Ajustes del TV



## Consejos Rápidos

- El menú se desplegará por 20 segundos aproximadamente. Presione **MENU** nuevamente para desplegarlo.
- Use las teclas de **CANALES ▲/▼** y las teclas de **VOLUMEN -/+** para navegar a través del menú y para hacer las selecciones de los menús.
- Bajo condiciones de señal estéreo débil, Usted puede recibir un sonido de mayor calidad en la posición de "Mono."
- Use la función de **Sonido Envoltente** para expandir los efectos del sonido, mientras este recibiendo una señal estéreo MTS, o también para realizar los sonidos de los juegos de video.
- Cuando ajuste el modo de Antena, escoja el modo **Cable**, si su TV esta conectada a un sistema de cable, de otra manera escoja **VHF/UHF**.

### ¿Necesita ayuda?

Visite nuestro sitio en internet  
[www.sanyoctv.com](http://www.sanyoctv.com)  
o Llame 1-800-877-5032

Los menús en pantalla proveen al observador, un fácil acceso a los ajustes. Solamente use las teclas del control remoto y siga las instrucciones.

## Como Operar el Menú en Pantalla

- Presione la tecla de **MENU**.
- Use las teclas de **▲/▼** para resaltar la función deseada.
- Use las teclas de **-/+** para escoger la opción deseada (▶ indica la opción seleccionada).
- Presione la tecla de **MENU** para salir.

Artículos con submenús requiere pasos adicionales.

## Ajuste el modo de Audio

Seleccione el sonido deseado; Estéreo (Stereo), Mono, o SAP (segundo programa de audio).

*Nota : Estéreo y SAP deben ser parte de señal transmitida.*

- Seleccione Estéreo (Stereo), Mono, o SAP de la opción de Audio.

*Nota : La TV se ajustará automáticamente a estéreo, si esta es desconectada o una falla en el suministro eléctrico ocurre.*

## Ajuste de Imagen/Sonido

**Para los ajustes automáticos de Imagen/Sonido**

Seleccione **Auto** de las opciones de Imagen/Sonido.

**Para personalizar manualmente la Imagen/Sonido**

- Seleccione **Manual** de las opciones de Imagen/Sonido.
- Presione **MENU** para activar los submenús controles.
- Use las teclas de **▲/▼** para resaltar el control que se quiere ajustar.
- Use las teclas de **-/+** para hacer los ajustes.

**Para selección automática de Juego :**

- Seleccione **Juego** del menú de opciones de Imagen/Sonido. La imagen cambiará automáticamente por ajustes previamente establecidos.

*Nota : Seleccione el modo de juego presionando la tecla de **INPUT** en el control remoto.*

Botones ▲▼	Botones - +
Audio	▶Stereo Mono SAP
Imagen/Sonido	▶Auto Manual
	Juego
Antena	▶Cable VHF/UHF
Loc. Canales	▶NO Iniciar
Buscar Canales	C 34 Anadido
Relacion Imagen	▶4:3 16:9
	▶Español
Menu Lenguaje	English Français
Use MENU para salirse	

Botones ▲▼	Botones - +
Audio	▶Stereo Mono SAP

Botones ▲▼	Botones - +
Imagen/Sonido	Auto ▶Manual
	Juego

Botones ▲▼	Botones - +
Color	
Tinte	
Contraste	
Brillo	
Nitidez	
Tono	L ----■-----H
Surround	NO ▶SI
Use MENU para salirse	

## Reajustando el Modo de Antena/Cable y Búsqueda de Canales

Reajuste el Modo de Antena/Cable o Búsqueda de Canales si es requerido, si tienen canales adicionales, si es que se cambio a otra ciudad o si se ha instalado el servicio de cable.

- Seleccione **Iniciar** del menú de opciones de búsqueda de canales.

Loc. Canales	NO ▶Iniciar
Buscar Canales	
Relacion Imagen	
Menu Lenguaje	
Use MENU para salirse	

## Agregando o Borrando Canales

1. Presione la tecla de **MENU**.
2. Use las teclas de ▲/▼ para iluminar Buscar Canales.
3. Presione la tecla de + para iluminar el número del canal en el área de entrada.
4. De entrada al número del canal por ejemplo : C34. Para canales de Cable arriba de 99, presione y mantenga así la tecla del 1, hasta que C1-- aparezca. Entonces presione los otros dos números.
5. Presione la tecla + para seleccionar la opción (ejemplo) : Anadido cambiara a Saltado. Durante ese tiempo, la palabra "Añadido" o "Saltado" será color amarillo.
6. Use las teclas de ▲▼ o 0-9 para eliminar otros canales o presione la tecla de **MENU** para salir.

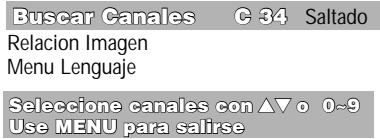

## Relacion Imagen

Utilice ésta función cuando el equipo esté conectado a las entradas de componente. La razón 4:3 es para visualizar una imagen normal. La razón 16:9 cambia la imagen de la pantalla para visualizar una imagen alargada con una mínima porción comprimida en la parte superior e inferior.

1. Presione la tecla de **MENU**.
2. Use las teclas de ▲/▼ para iluminar Relacion Imagen.
3. Presione la tecla -/+ para seleccionar 4:3 o 16:9.

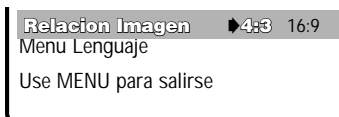

## Transmisión Captada (Closed-Caption)

La transmisión captada es información de texto transmitida junto con la imagen y el sonido, y que puede ser desplegada en la pantalla de la TV. Debido a los diferentes tipos de subtítulos que pueden ser transmitidos con la señal de TV, existen diferentes modos de transmisión captada que son usados para desplegar subtítulos. Los modos de transmisión captada reconocidos por este modelo son los siguientes : Caption1 y Caption2. Las transmisoras locales deciden que tipo de señal de transmisión captada es transmitida.

**Caption1** : Este es el principal modo usado para subtítular programas (las palabras coinciden con el programa que Ud. esta viendo). Estos subtítulos son generalmente una o dos líneas y aparecen en la parte inferior de la pantalla o cerca de la persona que esta hablando.

**Caption2** : Es un modo alterno para programar subtítulos. Caption2 puede ser usado por las estaciones transmisoras para proveer subtítulos en otro lenguaje, como puede ser Español o Francés.

**Quikcap** : Permite activar y desactivar subtítulos con la función de MUTE. Presiona la tecla de **MUTE** en el control remoto para desactivar el sonido de la TV, los subtítulos se desplegarán automáticamente, presione **MUTE** nuevamente, para restaurar el sonido, los subtítulos desaparecerán. Quikcap desplegará programas subtítulados en el modo de Caption1.

## Ajustando la función de Caption

1. Presione la tecla de **CAPTION** en el control remoto.
2. Presione la tecla de **0** para seleccionar, NO, Caption1, Caption2, o QUIKCAP.

## Consejos Rápidos

- Canales borrados en la memoria de canales, pueden ser seleccionados con las teclas numeradas.
- Para restaurar canales borrados, use el menú en pantalla, manualmente, agregue los canales o inicie la Búsqueda de Canales en el menú. Puede tomar unos minutos la búsqueda a través de los canales disponibles.

O

- Presione la tecla de **RESET** dos veces.
- El número del canal no puede ser desplegado continuamente cuando la transmisión captada este activada.

### ¿ Necesita ayuda?

Visite nuestro sitio en internet  
[www.sanyoctv.com](http://www.sanyoctv.com)  
o Llame 1-800-877-5032



Caption1/2



# Información de Guía-V



## Consejos Rápidos

- Use las teclas de **CANALES** ▲ / ▼ y las teclas de **VOLUMEN** - / + para navegar a través del menú y para hacer las selecciones de los menús.
- La función de V-Guide es accesible solamente por el control remoto.
- Un icono con indicaciones de clasificaciones aparecerá generalmente la esquina superior izquierda en la pantalla de su TV.
- El desplegado de V-Guide se mantendrá en pantalla aproximadamente por 20 segundos. Si este desaparece presione la tecla de V-GUIDE.

### ¿ Necesita ayuda?

Visite nuestro sitio en internet  
[www.sanyoctv.com](http://www.sanyoctv.com)  
o Llame 1-800-877-5032

*NOTA : ESTA FUNCION ESTA DISEÑADA PARA CUMPLIR REGULACIONES DE LA FCC PARA V-CHIP EN LOS ESTADOS UNIDOS DE AMERICA, ESTA FUNCION NO PUDIERA ACTIVARSE CON SEÑALES QUE SE ORIGINEN EN OTROS PAISES.*

Este televisor SANYO está equipado con un circuito electrónico V-CHIP, para interpretar los códigos de clasificación de la MPAA y Ordenamientos de Control Paternal en TV. Cuando estos códigos son detectados, el TV desplegará o bloqueará la señal, dependiendo de las selecciones hechas en el sistema de V-GUIDE.

El sistema de V-GUIDE está basado en edad y contenido de la marca. Esta información da a los padres una manera discreta de escoger el material que va a ser visto por sus hijos.

La clasificación contenida esta representada por iniciales : D (Dialogos Sugestivos), L (Lenguaje para Adultos), S (Contenido Sexual), V (Violencia), y FV (Fantasia Violenta). Cuando la programación contiene cualquiera de estas condiciones, estas iniciales forman parte del ícono que es desplegado en la pantalla de la TV.



Un icono de clasificación aparecerá generalmente en la esquina superior izquierda en la pantalla de su TV por 15 segundos.

## Operacion de Guía-V

Esta es una función que le permite supervisar los programas de televisión que son vistos por los niños. Este televisor puede ser ajustado para bloquear automáticamente programas que a su juicio no son apropiados para ser vistos por niños que incluyen diálogos sugestivos, lenguaje para adultos, situaciones sexuales, violencia, y fantástica violencia.

La capacidad de la televisión para bloquear la recepción sobre el contenido de programación específica, depende de varias condiciones : 1) El programa debe de ser clasificado, 2) Las cadenas transmisoras debe transmitir información sobre el código de clasificación, 3) Las compañías de Cable deben de transmitir la señal con el código de clasificación, y 4) La TV debe de esta ajustada para decodificar la señal.

### Ajuste de la Clasificación de Películas

1. Presione la tecla de **V-GUIDE** en el control remoto para desplegar el menú.
2. Presione la tecla **+** para cambiar a V-Guide SI.
3. Presione la tecla **+** nuevamente. Use las teclas de ▲ / ▼ para iluminar las clasificaciones.
4. Presione la tecla de **MENU** para Bloqueado (B) o No Bloqueado (U) la clasificación seleccionada. (Flecha ➡ indica el artículo seleccionado.)
5. Presione la tecla de **-** para regresar a las opciones del menú de Guía-V.

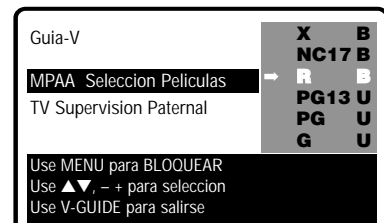



## Ajustes de clasificación basados en edad

- Use las teclas de ▲/▼ hasta que se ilumine TV Supervision Paternal.
- Presione la tecla de +. Entonces use las teclas de ▲/▼ hasta iluminar las clasificaciones.
- Presione la tecla de MENU para Bloqueado (B) o No Bloqueado (U) una clasificación seleccionada. (Flecha ➡ indica el artículo seleccionado.)

## Ajustes de clasificación basados en el contenido

- Siga los pasos 6 y 7. Use ▲/▼ hasta iluminar Content.
- Presione la tecla de MENU para desplegar el menú Content Option.
- Use las teclas de ▲/▼ hasta iluminar categorías (D-Diálogos Sugestivos, L-Lenguaje para Adultos, S-Contenido Sexual, V-Violencia, FV-Fantasia Violenta).
- Presione la tecla de +. Entonces use las teclas de ▲/▼ hasta iluminar una clasificación.
- Presione la tecla de MENU para Bloqueado (B) o No Bloqueado (U) la clasificación seleccionada. (Flecha ➡ indica el artículo seleccionado.)
- Presione la tecla de V-GUIDE para salirse; o presione la tecla de - para retornar al menú de Content Options.
- Repita los pasos del número 11 hasta el 13 para Bloqueado (B) o No Bloqueado (U) clasificación de contenidos, si se desea.

## APAGANDO V-GUIDE

- Presione la tecla de V-GUIDE.
- Use las teclas de -/+ hasta seleccionar apagado (NO).

## Cuidados y Limpieza

La superficie del gabinete puede ser dañada si no recibe un apropiado mantenimiento. Varios productos usados en el hogar como aerosoles, agentes de limpieza, solventes y ceras pueden causar daños en el terminado de la superficie del gabinete.

- Desconecte el cordón de Potencia antes de limpiar el televisor.
- Limpie la pantalla y gabinete con un paño limpio y suave.

*Nota :* Nunca aplique líquidos en aerosol en la pantalla, este puede escurrirse y gotear dentro del chasis. Este puede causar fallas en los componentes no cubiertos por la garantía.

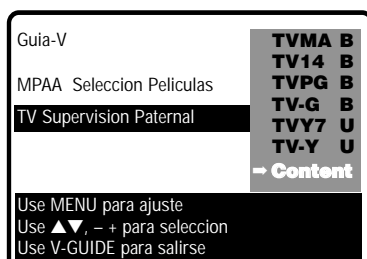
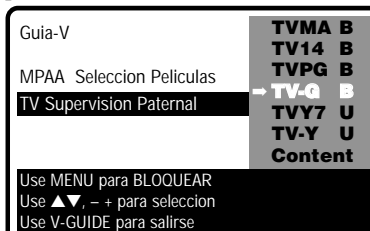

*Nota :* Las cadenas transmisoras y las estaciones locales, pueden no incluir las porciones de contenido de clasificación de los Ordenamientos del control de TV Paternal.

## Consejos Rápidos

- La TV automáticamente Bloqueará (B) las clasificaciones superiores o No Bloqueará (U) la selección de clasificaciones inferiores. Por ejemplo, si Ud. bloquea la clasificación R, NC17 y X también serán bloqueados. (Ver menú de clasificación de películas de la MPAA.)
  - Bloqueando TV-Y7 no bloqueará clasificaciones superiores.
  - Ud. puede bloquear una clasificación por contenido como pueden ser programas TVPG-V y se mantendrá así para ver programas TV-PG con clasificación S-L-D, estipulados en TV-PG como no bloqueados (U).
  - Para ver programas Bloqueados (B), deshabilite V-Guide o presione la tecla de RESET dos veces para eliminar todas las clasificaciones Bloqueadas (B).
  - Cuando en el sistema de menú de V-Guide, las teclas de ▲/▼ le permiten a Ud. navegar entre las clasificaciones y el menú de opciones.
- ¿ Necesita ayuda?  
Visite nuestro sitio en internet  
[www.sanyoctx.com](http://www.sanyoctx.com)  
o Llame 1-800-877-5032

## Sugerencias Útiles—problemas/soluciones

Antes de llamar por asistencia, por favor vea las condiciones que más se pueden parecerse a sus problemas en las siguientes carta, entonces siga las instrucciones para esta condición. Visite nuestro lugar en internet en [www.sanyoctv.com](http://www.sanyoctv.com) o llame sin costo 1-800-877-5032.

Problema	Confirme las Sigüientes Condiciones	Trate estas Soluciones	Página
El TV se apaga automáticamente.	<ul style="list-style-type: none"> <li>Cheque la conexión de señal (Cable / Antena).</li> <li>Función de protección contra fallas de suministro de energía.</li> </ul>	<ul style="list-style-type: none"> <li>Presione la tecla de <b>POWER</b>.</li> <li>Cronómetro de Tiempo para dormir ha sido activado.</li> <li>Desenchufe el TV por un momento.</li> </ul>	22
No imagen, imagen pobre, o líneas ondulantes en la imagen.	<ul style="list-style-type: none"> <li>Cheque la conexión de antena/equipo externo.</li> <li>La difusora de TV puede tener problemas.</li> <li>Brillo y contraste mal ajustado.</li> <li>Posible interferencia por electro-domésticos.</li> </ul>	<ul style="list-style-type: none"> <li>Ajuste la antena.</li> <li>Trate un canal diferente.</li> <li>Presione la tecla de <b>RESET</b>.</li> <li>Apague, el Mezclador de alimentos, Taladro, Licuadora, etc.</li> </ul>	22, 30
No sonido o sonido pobre. No sonido en otro canales.	<ul style="list-style-type: none"> <li>La difusora de TV puede tener problemas.</li> <li>Posible activación de la función de enmudecimiento.</li> <li>Cheque las conexiones de AV.</li> </ul>	<ul style="list-style-type: none"> <li>Trate un canal diferente.</li> <li>Ajuste el Volumen.</li> </ul>	24-25, 30
No Transmisión Captada.	<ul style="list-style-type: none"> <li>Cheque que la difusora transmita la señal de Transmisión Captada. Trate un canal diferente.</li> </ul>	<ul style="list-style-type: none"> <li>Seleccione Caption1 o Caption2.</li> </ul>	31
Color pobre o no color.	<ul style="list-style-type: none"> <li>Cheque que el programa sea en Color.</li> <li>Cheque la conexión de antena/equipo externo.</li> <li>Color y tinte mal ajustado.</li> <li>La difusora de TV puede tener problemas.</li> </ul>	<ul style="list-style-type: none"> <li>Trate un canal diferente.</li> <li>Ajuste la antena.</li> <li>Presione la tecla dos de <b>RESET</b>.</li> </ul>	22, 30
Imagen Azul con función de Video1, Video2, o Componente2 desplegado.	<ul style="list-style-type: none"> <li>Cheque las conexiones de AV.</li> <li>Cheque equipo externo.</li> <li>Verifique los ajustes del equipo externo.</li> <li>Verifique los ajustes del DVD.</li> </ul>	<ul style="list-style-type: none"> <li>Presione la tecla de <b>INPUT</b>.</li> <li>Encendiendo el equipo externo.</li> <li>Seleccione la salida de componente del DVD a entrelazado.</li> </ul>	24-25
No sonido SAP o estereofónico.	<ul style="list-style-type: none"> <li>Cheque si la estación está transmitiendo con verdadera señal estereofónica o señal SAP.</li> </ul>	<ul style="list-style-type: none"> <li>Seleccione Stereo o SAP del menú en pantalla Audio.</li> </ul>	22
No puede registrar o seleccionar algunos canales.	<ul style="list-style-type: none"> <li>El canal puede estar eliminado en la memoria.</li> <li>Cheque la conexión de antena.</li> <li>V-Guide esta programado para bloquear la programación.</li> </ul>	<ul style="list-style-type: none"> <li>Seleccione en la función de Buscar Canales en Memoria y agregar los canales manualmente.</li> <li>Deshabilitar-Guide, o presione la tecla de <b>RESET</b>.</li> </ul>	32-33
El Control Remoto no funciona o otros equipo (VCR, la Caja de Cable, y DVD).	<ul style="list-style-type: none"> <li>Presione la tecla de <b>TV</b> para operación TV. Para opera sur..VCR—presione la tecla de <b>VCR</b>; Decodificador de Cable or Reproductor DVD presione <b>AUX</b>.</li> <li>Cheque las pilas; cheque que la TV este conectada.</li> </ul>	<ul style="list-style-type: none"> <li>Cheque equipo externo.</li> <li>Reemplace las pilas.</li> <li>Coloque el control remoto frente al TV y equipo externo.</li> </ul>	26-27
Palabras mal deletreadas en el Sistema de Menú.	<ul style="list-style-type: none"> <li>Posiblemente una lenguaje extranjero este seleccionado.</li> </ul>	<ul style="list-style-type: none"> <li>Reseleccione el lenguaje de su menú, usando el menú en pantalla o presione le tecla de <b>RESET</b>.</li> </ul>	30
El gabinete puede hacer sonidos.	<ul style="list-style-type: none"> <li>Está condición es normal durante el calentamiento y enfriamiento de las partes de plástico del gabinete.</li> </ul>		

# Mexico Garantía

## IMPORTADOR:

COMERCIALIZADORA MEXICO  
AMERICANA, S.DE R.L. DE C.V.  
AV. NEXTENGO N° 78  
COL. SANTA CRUZ ACAYUCAN  
DEL. AZCAPOTZALCO, MÉXICO, D.F. C.P. 02770  
RFC: CMA9109119L0

DESCRIPCION : Televisor  
MARCA : SANYO  
MODELO : DS24424

## GARANTIA

EL APARATO QUE USTED HA ADQUIRIDO CUENTA CON UNA GARANTIA DE UN AÑO DE SERVICIO A PARTIR DE LA FECHA DE ADQUISICION OTORGADA POR:

COMERCIALIZADORA MEXICO-AMERICANA, S. DE R.L. DE C.V.

### BAJO LAS SIGUIENTES CONDICIONES:

- 1.- PARA HACER EFECTIVA LA GARANTIA, BASTARA PRESENTAR ESTA POLIZA DEBIDAMENTE SELLADA POR LA TIENDA O UNIDAD VENDEDORA, JUNTO CON EL APARATO EN LA TIENDA DONDE FUE COMPRADO EL ARTICULO.
- 2.- SE COMPROMETE A CAMBIAR EL ARTÍCULO O A DEVOLVER SU DINERO, SI LA FALLA ES ATRIBUIBLE A DEFECTO DE FABRICACION. DURANTE LOS TREINTA DIAS POSTERIORES A LA COMPRA LA GARANTÍA SE HARÁ VÁLIDA EN LA TIENDA DONDE ADQUIRIÓ EL PRODUCTO, PRESENTANDO LOS DOCUMENTOS MENCIONADOS.
- 3.- EN NINGUN CASO EL TIEMPO DE REPARACIÓN SERÁ MAYOR A 30 DIAS, TRANSCURRIDO ESTE TERMINO, COMERCIALIZADORA MEXICO AMERICANA, S. DE R.L. DE C.V. PROCEDERÁ A EFECTUAR EL CAMBIO POR UN APARATO EQUIVALENTE O A LA DEVOLUCIÓN DEL IMPORTE DE COMPRA VENTA RESPECTIVO.
- 4.- ESTA GARANTÍA AMPARA LA TOTALIDAD DE LAS PIEZAS Y COMPONENTER DEL PRODUCTO Y MANO DE OBRA DE LA REPARACIÓN, ASÍ COMO GASTOS DE TRANSPORTACIÓN RESPECTIVOS.

### ESTA GARANTIA SERA NULA EN LOS SIGUIENTES CASOS:

- \* CUANDO EL PRODUCTO SE HUBIESE UTILIZADO EN CONDICIONES DISTINTAS A LAS NORMALES.
- \* CUANDO EL PRODUCTO NO HUBIESE SIDO OPERADO DE ACUERDO CON EL INSTRUCTIVO DE USO QUE SE LE ACOMPAÑA.
- \* CUANDO EL PRODUCTO HUBIESE SIDO ALTERADO O REPARADO POR PERSONAS NO AUTORIZADAS POR EL FABRICANTE NACIONAL, IMPORTADOR O COMERCIALIZADOR RESPONSABLE RESPECTIVO.

### CENTRO DE SERVICIO Y LUGAR DONDE OBTENER PARTES, COMPONENTES, CONSUMIBLES Y ACCESORIOS:

SUCURSAL VALLEJO	SUCURSAL MINERVA
Poniente 126 N° 288 B	Silos N° 135, Col. Minerva
Col. Nueva Vallejo	Deleg. Iztapalapa
México, D.F.	México, D.F. 09810
Tels. 5567-5378	Tels. 5646-4551
5368-0105, 8589-8033	5646-4550

SELLO, FECHA Y FIRMA  
DE  
TIENDA

DESCRIPCION: \_\_\_\_\_ MARCA: \_\_\_\_\_ MODELO: \_\_\_\_\_

NOMBRE DEL CLIENTE: \_\_\_\_\_

DOMICILIO: \_\_\_\_\_ N° Ext. \_\_\_\_\_ N° Int. \_\_\_\_\_

Col. \_\_\_\_\_ Estado/Deleg: \_\_\_\_\_

Tel. \_\_\_\_\_

# Garantía, Estados Unidos y Canadá

## **GARANTÍA LIMITADA POR UN AÑO**

ESTA GARANTÍA LIMITADA ES VALIDA ÚNICAMENTE EN TELEVISORES SANYO COMPRADOS Y USADOS EN LOS ESTADOS UNIDOS DE AMERICA, CANADÁ Y PUERTO RICO, EXCLUYENDO OTROS TERRITORIOS Y PROTECTORADOS. ESTA GARANTÍA LIMITADA APLICA SOLAMENTE AL COMPRADOR ORIGINAL, Y NO APLICA A OTROS PRODUCTOS USADOS CON PROPÓSITOS INDUSTRIALES Y COMERCIALES.

**POR UN AÑO**, a partir de la fecha de compra, Sanyo Manufacturing Corporation, reemplazará cualquier TV.

**Para asegurar el intercambio adecuado por garantía, mantenga el recibo original de la compra como evidencia de la compra. Regrese la TV defectuosa al vendedor, junto con el recibo de compra y los accesorios incluidos, como es el control remoto. La TV defectuosa será cambiada por una del mismo modelo, o el reemplazo de un modelo igual valor, sí es necesario. El modelo de reemplazo dependerá de la disponibilidad y de la voluntad de Sanyo Manufacturing Corporation.**

LA ANTERIOR GARANTÍA ES EXCLUSIVA Y EN LUGAR DE OTRAS GARANTÍAS DE MERCANCÍA O CONVENIENTE PARA UN PROPÓSITO PARTICULAR.

### OBLIGACIONES

**Por un año** a partir de la fecha de compra, Sanyo Manufacturing Corporation garantiza que este producto esta libre de defectos en materiales y mano de obra bajo condiciones normales de uso. El reemplazo solo será necesario bajo esta garantía, por cualquier razón debido a defecto de manufactura o mal funcionamiento durante el primer año a partir de la fecha de compra original. Sanyo Manufacturing Corporation proveerá de una TV nueva, vía intercambio al vendedor.

**Para asistencia al cliente o en localización de centros de servicio más cercanos a Ud. llame gratis al 1-800-877-5032.**

**En días hábiles de 7:30 A.M. – 7:00 P.M. Hora del Centro.**

**Sábado 7:30 A.M. – 4:00 P.M. Hora del Centro.**

Esta garantía le da derechos legales específicos. Usted puede tener otros derechos, los cuales varían de estado a estado.

(EFECTIVO: Agosto 1, 2002)

Para su protección en caso de robo o pérdida de este producto, por favor llene la siguiente información requerida y **GUARDELA** en un lugar seguro en sus registros personales:

Modelo No. \_\_\_\_\_ Fecha de compra \_\_\_\_\_

Serie No. \_\_\_\_\_ Precio de compra \_\_\_\_\_

(Localizada en la parte posterior)

Lugar de compra \_\_\_\_\_

# **SANYO**

Sanyo Manufacturing Corp.

3333 Sanyo Road, Forrest City, AR 72335



Este símbolo impreso, significa que el producto esta listado por Underwriters' Laboratories Inc. El diseño y manufactura de este producto, reúne los rígidos estándares de U.L., contra riesgos de incendio, accidentes o descargas eléctricas.

# FRANÇAIS Manuel d'instructions

---

## *Bienvenue dans l'univers de Sanyo*

Nous vous remercions d'avoir acheté un télécouleur Sanyo. Vous avez fait un choix excellent du point de vue du *fonctionnement* du *style*, de la *fiabilité* et du rapport *qualité/prix*. Ce télécouleur est fourni avec des instructions d'installation et de fonctionnement simples à l'écran. **Lisez ce manuel avant de monter ou d'utiliser cet appareil. Besoin d'aide ? Visitez notre site web à [www.sanyoctv.com](http://www.sanyoctv.com) ou appelez notre numéro libre accès au 1-800-877-5032.**



En tant que partenaire d'ENERGY STAR<sup>MD</sup>, Sanyo Manufacturing Corporation a déterminé que ce produit répond, pour son rendement énergétique, aux normes d'ENERGY STAR<sup>MD</sup>.

## TABLE DES MATIÈRES

Mesures de sécurité .....	38	Utilisation de la télécommande multimédia .....	44
Entretien et nettoyage .....	38	Programmation de la télécommande .....	45
Caractéristiques .....	39	Tableau des codes de magnétoscope/convertisseur	
Fiche technique .....	39	de télé par câble / de lecteur de DVD .....	46
Installation et branchements de base .....	40	Fonctions des touches de la télécommande .....	47
Avant et arrière .....	41	Réglage et mise en place du télécouleur .....	48 ~ 49
Utilisation des prises d'entrée composant		Utilisation du menu à l'écran .....	48
vidéo et audio .....	42	Réglage du mode audio .....	48
Branchement du lecteur de DVD .....	42	Réglage de l'image/son .....	48
Utilisation des prises d'entrée audio/vidéo avant ....	42	Ajout ou élimination de canaux .....	49
Branchement d'un jeux vidéo .....	42	Rélation d'imagen .....	49
Utilisation des prises d'entrée audio/vidéo .....	43	Sous-titrage .....	49
Branchement d'un magnétoscope		Renseignements sur le Guide V .....	49
ou lecteur de DVD .....	43	Conseils pratiques-problèmes et solutions .....	50
		Garantie (Canada et É.-U.) .....	51

## Mesures de sécurité

Afin d'éviter tout risque d'incendie ou de choc électrique, n'exposez pas l'appareil à la pluie ni à l'humidité.

Afin d'éviter tout risque de choc électrique, n'enlevez pas le panneau arrière. L'appareil est entièrement transistorisé et ne contient aucune pièce remplaçable ou réparable par l'utilisateur. En cas de problème, confiez l'appareil à un réparateur qualifié.

Le télécouleur est muni d'un cordon d'alimentation CA à fiche polarisée dont une lame est plus large que l'autre. **MISE EN GARDE : Pour éviter le risque de choc électrique, faites correspondre la lame large de la fiche à la fente large de la prise, puis enfichez à fond.** Ceci est une mesure de sécurité conçue pour ne brancher la fiche que d'une seule façon sur une prise électrique.

Lorsque vous utilisez le télécouleur avec des jeux vidéo, ne saturez pas la luminosité ni le contraste.

Avec le temps, ceci pourrait causer l'impression permanente de l'image du champ de jeu sur l'écran. Ne placez pas cet appareil sur un chariot, support ou table instable. Il risquerait de tomber, de s'endommager et d'entraîner de graves blessures.

N'utilisez qu'un chariot, support ou table recommandé par le fabricant ou vendu avec l'appareil. Lors de son installation, suivez les instructions du fabricant et utilisez les accessoires d'installation recommandés. Prenez garde lorsque vous déplacez le télécouleur s'il se trouve sur un chariot. Des arrêts brutaux, une force excessive et des surfaces inégales peuvent renverser le chariot et l'appareil.



Lisez attentivement le présent manuel et conservez-le.

## Entretien et nettoyage

La surface du coffret peut s'endommager si elle n'est pas suffisamment entretenue. De nombreux produits ménagers courants en aérosol, agents de nettoyage, solvants et polis peuvent endommager définitivement la surface.

**1. Débranchez le cordon d'alimentation avant de nettoyer le télécouleur.**

**2. Nettoyez l'écran et le coffret à l'aide d'un chiffon doux et sec.**

*Remarque :* Ne vaporisez *jamais* de liquide sur l'écran, car il peut dégoutter sur le châssis et endommager les composants. Ce genre de problème n'est pas couvert par la garantie.



# Caractéristiques

- |   |  |   |
|---|--|---|
| <ul style="list-style-type: none"> <li>◆ Menu trilingue à l'écran</li> <li>◆ Recherche automatique des canaux</li> <li>◆ Arrêt automatique</li> <li>◆ Sous-titrage / Sous-titres rapides</li> <li>◆ Relation d'image</li> <li>◆ Réglages numériques de l'image avec affichage à l'écran</li> <li>◆ Décodeur de son stéréo multi-canaux (MTS) / signal audio secondaire (SAP)</li> <li>◆ Préréglages de l'usine pour Image/Son</li> <li>◆ Son ambiophonique à l'avant</li> <li>◆ Tonalité</li> <li>◆ Guide V (Surveillance parentale)</li> </ul> | <ul style="list-style-type: none"> <li>◆ Mode de jeux</li> <li>◆ Entrées audio / vidéo Composant 480i</li> <li>◆ Entrées audio/vidéo (2 jeux - G/D avant [AV1], arrière [AV2] )</li> <li>◆ Entrée S-vidéo</li> <li>◆ Arrêt retardé (3 heures)</li> <li>◆ Réinitialisation</li> <li>◆ <b>Syntonisateur de 181 canaux</b><br/>Canaux VHF 2 à 13<br/>Canaux UHF 14 à 69<br/>Télé par câble 1, 14 à 125</li> <li>◆ <b>Syntonisation précise automatique</b><br/>Canaux VHF et de télé par câble</li> </ul> | <ul style="list-style-type: none"> <li>◆ <b>Télécommande Multimédia Magnéscope / télé / auxiliaire</b></li> <li><b>Grosses touches visibles dans l'obscurité</b></li> <li>Sélection des canaux numérotés</li> <li>Balayage des canaux</li> <li>Volume                      Silencieux</li> <li>Marche                      Rappel</li> <li>Affichage                      Arrêt retardé</li> <li>Sous-titres                      Réinitialisation</li> <li>Menu                      Guide V</li> <li>Entrée</li> <li>Touches magnéscope / lecteur de DVD</li> </ul> |
|---|--|---|

# Fiche technique

<p><b>DIMENSION DU TUBE IMAGE</b> (en diagonale) ..... Écran 24 pouces</p> <p><b>RÉSOLUTION D'IMAGE</b> ..... 260 lignes Vidéo ..... 400 lignes</p> <p><b>ENTRÉE ANTENNE</b> ..... 75 ohms, UHF/VHF/ télé par câble</p> <p><b>ALIMENTATION</b> ..... 120 V CA, 60 Hz</p> <p><b>CONSOMMATION</b> ..... 78 watts</p> <p><b>DIMENSION HORIZONTALE (LARGEUR)</b> ..... 26,6 po (677 mm)</p> <p><b>DIMENSION VERTICALE (HAUTEUR)</b> ..... 20,6 po (524 mm)</p>	<p><b>PROFONDEUR</b> ..... 18,9 po (480 mm)</p> <p><b>POIDS APPROX. (KG/LB)</b> ..... 60.1 lbs. (27.3 Kg.)</p> <p><b>SON (2 haut-parleurs)</b> ..... Size: 5x9 cm</p> <p><b>AMPLIFICATEUR</b> ..... Intégré, avec 1W/canaux</p> <p><b>PRISES D'ENTRÉE AUDIO/VIDEO</b> ..... Entrée vidéo (2), entrée audio (G/D, 2-avant / arrière) et entrée vidéo S</p> <p><b>PRISES D'ENTRÉE VIDEO</b></p> <p><b>COMPOSANT 480i</b> ..... Entrée (Y,Pb, Pr)</p>
--	--

# Installation et branchements de base



## Conseils

- Le télécouleur choisit automatiquement le mode correct d'antenne selon le type de signal reçu.
- Le télécouleur s'arrête automatiquement s'il reste plus de 15 minutes sans recevoir de signal (absence de signal de télé par câble, ou station n'émettant pas).

**Exception**—Si vous choisissez le mode vidéo, le télécouleur ne s'arrête pas automatiquement s'il reste pendant 15 minutes sans recevoir de signal.

- Si vous placez le téléviseur à un nouvel endroit, appuyez deux fois sur la touche **RESET** après avoir connecté la source de signal et avoir allumé le téléviseur.

### Besoin d'aide ?

Visitez notre site web à [www.sanyoctv.com](http://www.sanyoctv.com) ou appelez le 1-800-877-5032

## Installation initiale

1. Installez les piles télécommande, voir page 44.
2. Connectez la source de signal, voir ci-dessous.
3. Branchez le cordon d'alimentation en C.A.
4. Appuyez sur la touche **POWER** pour allumer le téléviseur.
5. Suivre les instructions de sur écran.

## Branchement de la câblodistribution, d'une antenne RF, ou parabolique au téléviseur

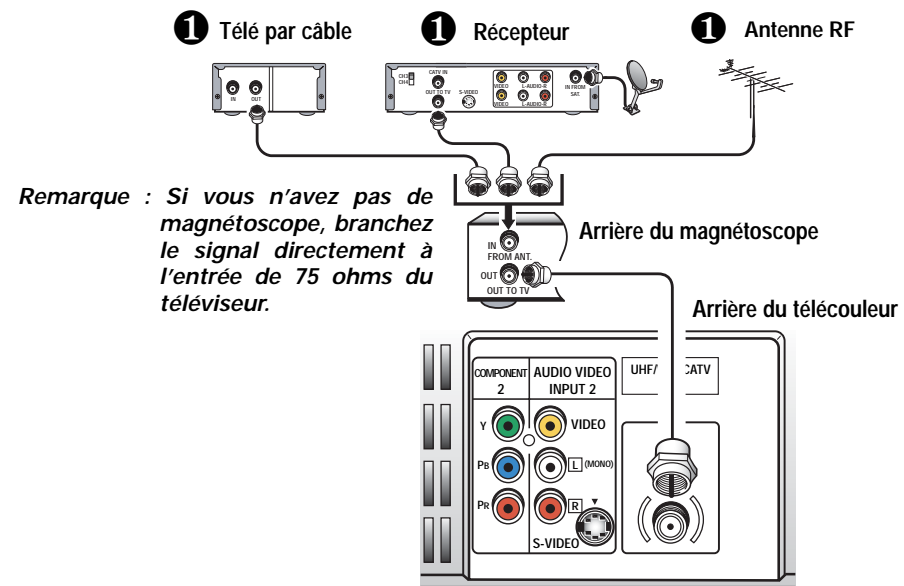

Tuyau pour les branchements SANS signal :

Si le téléviseur est utilisé strictement en guise de moniteur, de concert avec un lecteur de DVD ou autres équipements périphériques, et qu'aucun signal par câble ou par antenne n'est détecté, les conditions suivantes se produiront :

Votre téléviseur est conçu pour la recherche automatique des canaux disponibles. Ainsi, pour le démarrage initial, il faut appuyer sur la touche **MENU** et permettre à l'appareil de compléter son processus de recherche de canaux avant de le faire fonctionner. Quand le processus de recherche initiale de canaux est achevé, vous devez appuyer sur la touche **MENU** de nouveau pour fermer le processus de recherche. Cette opération peut prendre plusieurs minutes.

Lorsque le processus de recherche de canaux est complété (2 tours de recherche), vous pouvez appuyer sur la touche **INPUT** sur la télécommande afin d'utiliser le téléviseur comme un moniteur.



# Panneau avant et arrière

## Avant

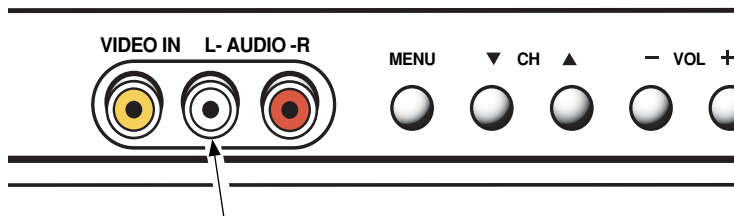

### Prise d'entrée audio/vidéo (AV1)

Branchez ici l'équipement vidéo extérieur (voir page 42).

## Arrière

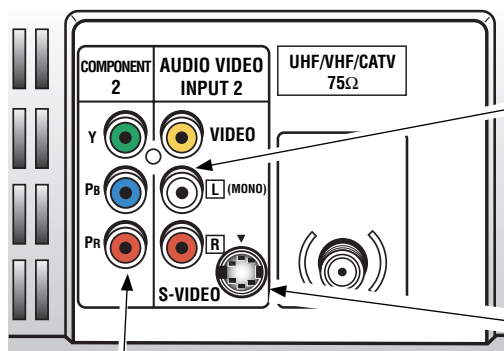

### Prise d'entrée vidéo de composant 480i (Component2, Y, Pb, Pr)

Branchez ici l'équipement vidéo numérique extérieur (voir page 42).

*Remarque : Les entrées audio/vidéo (AV2) et les entrées des composants partagent les mêmes prises audio (R/L).*

### Prise d'entrée audio/vidéo AV2)

Branchez ici l'équipement vidéo extérieur (voir page 43).

*Remarque : La connexion vidéo S neutralise les connexions à la prise vidéo (AV1).*

### Borne d'entrée vidéo S (Super-Video)

Pour accentuer les détails de l'image, utilisez la prise S-Video AV1 à la place de la prise Vidéo, si votre appareil vidéo extérieur en est équipé. (La connexion vidéo S neutralise les connexions à la prise vidéo arrière. Voir page 43.)

## Position du téléviseur

Ne placez pas le téléviseur dans un endroit trop exigü. Laissez assez d'espace pour une circulation d'air normale autour des éléments électroniques.

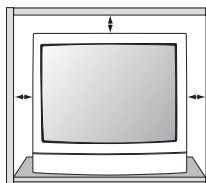

# Utilisation des prises d'entrée audio et vidéo de composant



## Conseils

- Il se peut que vous puissiez utiliser la télécommande pour commander votre lecteur DVD (voir pages 45-47).
- Un écran bleu uni avec le mot Vidéo affiché indique que vous avez choisi le mode COM-POSANT2 mais qu'aucun signal n'est détecté à la prise vidéo.

### Besoin d'aide ?

Visitez notre site web à [www.sanyoctv.com](http://www.sanyoctv.com) ou appelez le 1-800-877-5032

## Branchement d'un lecteur de vidéodisque ou d'un autre appareil numérique extérieur

Arrêtez le téléviseur et l'équipement extérieur avant de brancher les câbles. (Les câbles ne sont pas fournis avec le téléviseur.)

- 1 Branchez la sortie vidéo entrelacée d'un lecteur de vidéodisque ou d'un autre appareil numérique composant dans les prises d'entrée vidéo de composant du téléviseur (Y-Pb-Pr).
- 2 Branchez la sortie audio du lecteur de vidéodisque dans les prises d'entrée audio (G/D) de composant du téléviseur.
- 3 Appuyez sur **POWER** pour mettre le téléviseur en marche. Mettez aussi l'équipement extérieur en marche.
- 4 Appuyez sur la touche **INPUT** pour choisir la source de COMPOSANT2.

Remarques : La sortie du composant lecteur de vidéodisque doit être réglée sur Entrelacé (480i).

Les entrées audio/vidéo (AV2) et les entrées des composants partagent les mêmes prises audio (R/L).

### Ce qu'il vous faut pour les branchements :

- 1 Câble vidéo pour composant - 1
- 2 Câble audio - 1

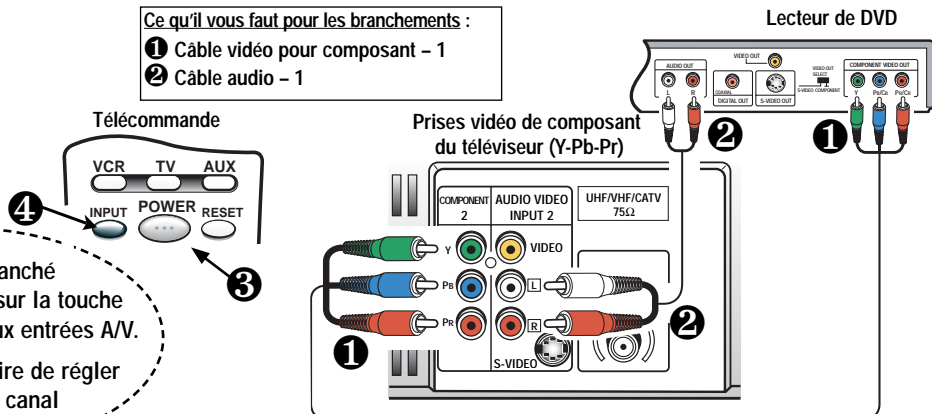

Après avoir branché les câbles, appuyez sur la touche **INPUT** pour accéder aux entrées A/V. Il n'est PAS nécessaire de régler l'appareil à un canal non-utilisé.

# Utilisation des prises d'entrée audio/vidéo avant

## Branchement d'un jeux vidéo

Arrêtez le téléviseur et jeux vidéo avant de brancher les câbles. (Les câbles ne sont pas fournis avec le téléviseur.)

- 1 Reliez les sorties audio d'un magnétophone, d'un lecteur de vidéodisque, d'un système de audio numérique d'un autre équipement à l'entrée audio du téléviseur.
- 2 Appuyez sur **POWER** pour mettre le téléviseur en marche. Mettez aussi l'appareil extérieur en marche.
- 3 Pour accéder aux entrées audio/vidéo, appuyez sur la touche de **INPUT** de l'avant ou de la télécommande pour choisir la JEUX ou choisissez Jeu au menu à l'écran.

### Ce qu'il vous faut pour les branchements :

- 1 Câble audio/vidéo - 1

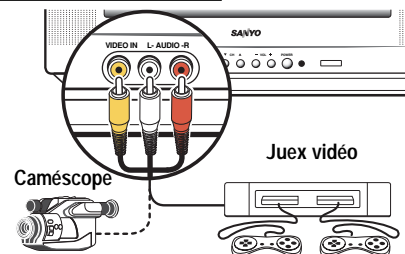

# Utilisation des prises d'entrée audio/vidéo

## Branchement d'un magnétophone ou lecteur de DVD

Arrêtez le téléviseur et l'équipement extérieur avant de brancher les câbles. (Les câbles ne sont pas fournis avec le téléviseur.)

- 1 Reliez les sorties audio vidéo d'un magnétophone, d'un lecteur de DVD, ou d'un système de audio numérique d'un autre équipement à l'entrée audio vidéo du téléviseur.

Avec un magnétophone monophonique (prise audio simple), ne reliez que la sortie audio du magnétophone à l'entrée audio (L) du téléviseur.

### 1 Facultatif

Branchez la sortie vidéo S du lecteur de vidéodisque numérique, du magnétophone, du système de son numérique ou d'un autre appareil dans la prise d'entrée vidéo S du téléviseur.

- 2 Appuyez sur **POWER** pour mettre le téléviseur en marche. Mettez aussi l'équipement extérieur en marche.

- 3 Appuyez sur la touche de **INPUT** pour choisir la VIDEO2.

Remarque : Les entrées audio/vidéo (AV2) et les entrées des composants partagent les mêmes prises audio (R/L).

Branchez l'équipement au composant ou aux entrées AV2, mais non aux deux en même temps.

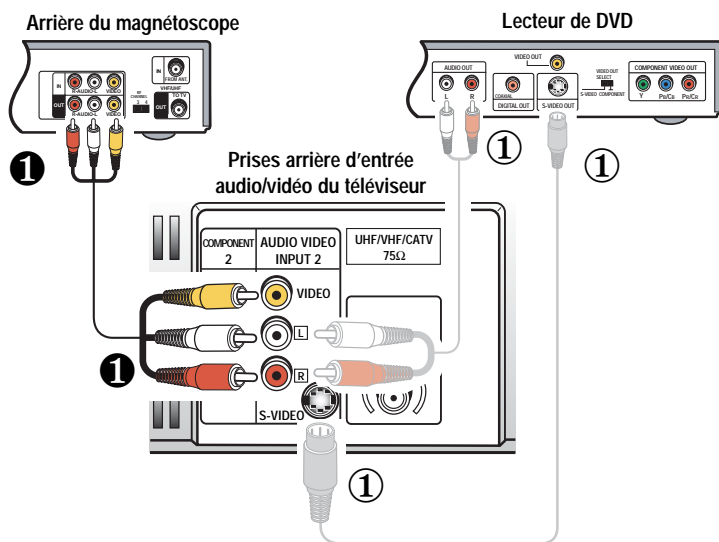

### Ce qu'il vous faut pour les branchements :

- 1 Câble audio/vidéo - 1

### BRANCHEMENTS OPTIONNELS:

- 1 Câble vidéo-S -1
- 1 Câble audio - 1

Après avoir branché les câbles, appuyez sur la touche **INPUT** pour accéder aux entrées A/V.

Il n'est PAS nécessaire de régler l'appareil à un canal non-utilisé.

## Conseils

- Assurez-vous que tous les connecteurs de câble sont bien engagés dans les prises.
- Branchez toujours les câbles compte tenu des couleurs : ROUGE pour audio droite, BLANC pour audio gauche et JAUNE pour vidéo.
- Un écran bleu uni avec le mot Vidéo affiché indique que vous avez choisi le mode VIDEO2, mais qu'aucun signal n'est détecté à la prise vidéo.

**Besoin d'aide ?**  
Visitez notre site web à [www.sanyoctv.com](http://www.sanyoctv.com)  
ou appelez le  
1-800-877-5032

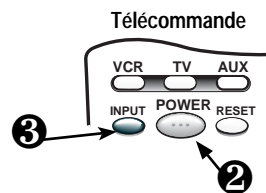

# Utilisation de la télécommande multimédia



## Conseils

- Vérifiez si les piles sont bien installées
- Pointez la télécommande vers l'équipement que vous désirez utiliser. Les objets entre la télécommande et l'équipement peuvent gêner le bon fonctionnement de cette dernière.
- Si la télécommande ne fonctionne pas, appuyez sur la touche TV (voir point 1).
- Vous devez programmer la télécommande avant qu'elle puisse commander votre magnétoscope, lecteur de vidéodisque ou boîte de raccordement de télé par câble. Voir pages 45 ~ 47.
- Pour choisir un canal avec les touches numériques, appuyez d'abord sur « 0 » pour les canaux 1 à 9. Exemple : Canal 05.
- Réglage du volume : la flèche clignotante de droite ► indique que le volume augmente et la flèche clignotante de gauche ◀ indique qu'il diminue.

### Besoin d'aide ?

Visitez notre site web à [www.sanyoctv.com](http://www.sanyoctv.com) ou appelez le 1-800-877-5032

Commande votre téléviseur, magnétoscope, convertisseur de télé par câble, lecteur de DVD, et récepteur de satellite. Pour la programmer, voir pages 45 ~ 47.

## Installation des piles (2 AA, non fournies)

Remarques :

N'utilisez pas en même temps des piles usagées et des piles neuves ni des piles de types différents.

Retirez les piles si vous comptez ne pas utiliser la télécommande pendant un mois ou plus. Des piles faibles peuvent fuir et causer des dommages. (La durée de service normal des piles est d'environ 6 mois.)

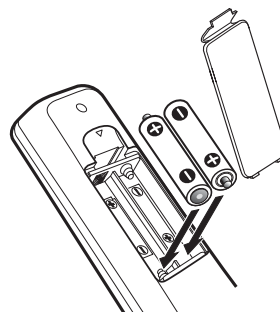

## Fonctions des touches de la télécommande

- ① **Touches de mode**—Ces touches servent à programmer la télécommande et à choisir le mode d'utilisation (magnétoscope, téléviseur, ou auxiliaire). Pour utiliser votre ... Magnétoscope—Appuyez sur **VCR**; Téléviseur — Appuyez sur **TV**; Boîte de raccordement de télé par câble ou Lecteur de vidéodisque—Appuyez sur **AUX**.  
Remarque : **Assurez-vous que vous maintenez enfoncée la touche de mode pendant que vous entrez un code, voir page 45.**
- ② **Touche de l'entrée**—Appuyez sur cette touche pour choisir le programme qui apparaîtra à l'écran : signal de télé ou signal de l'appareil branché dans les prises A/V.
- ③ **Touches numériques**—Vous devez appuyer sur deux touches pour choisir un canal. Exemple : Appuyez sur 0 et 6 pour choisir le canal 6. Pour les canaux de télé par câble 100 à 125, appuyez sur la touche 1 et maintenez-la jusqu'à ce que C1- apparaisse. Appuyez ensuite sur les deux autres chiffres.
- ④ **Touche de sous-titres**—Voir page 49.
- ⑤ **Touche de menu**—S'utilise avec les touches ▲/▼ et -/+ pour naviguer dans le système de menus à l'écran et régler les fonctions (voir pages 48 ~ 49).
- ⑥ **Touches de canal (CH ▲/▼) et de volume (VOL -/+)**—Appuyez sur ces touches pour explorer les canaux en mémoire ou pour régler le volume.
- ⑦ **Touche de silencieux**—Appuyez une fois sur cette touche pour baisser le volume. Appuyez de nouveau pour le rétablir.
- ⑧ **Touches de magnétoscope / lecteur de DVD**—Ces touches commandent les fonctions de magnétoscope numérique et/ou lecteur de DVD pour avance rapide (▶▶), rembobinage (◀◀), lecture (▶), enregistrement (REC ●), arrêt (■) et pause (||).
- ⑨ **Touche de Guide V**—Voir page 49.

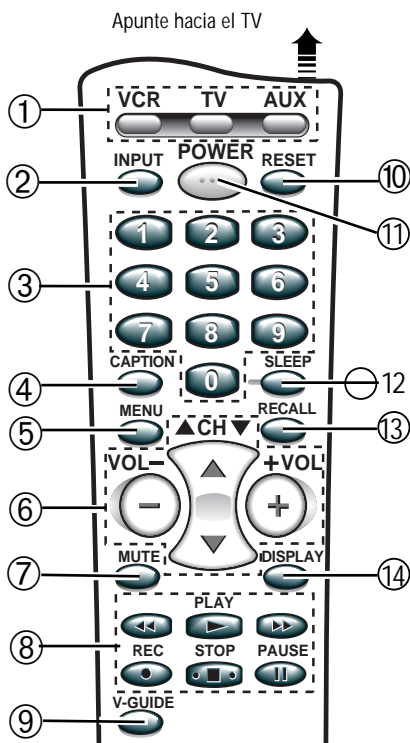

⑩ **Touche de réinitialisation**—Appuyez **deux** fois sur cette touche pour rétablir les réglages du fabricant. Le télécouleur commence automatiquement la recherche des canaux et efface tous les réglages personnels. Les fonctions suivantes sont automatiquement réinitialisées :

- Réglages de l'image/son : couleur, teinte, contraste, luminosité, netteté, tonalités, et son ambiophonique
- Mémoire des canaux
- Audio à stéréo
- Sous-titres à NON
- Guide V à NON
- Rapport hauteur/largeur image à 4:3 (image normale)
- Langue menu anglaise
- Arrêt retardé (s'il a été réglé préalablement)
- Vidéo à télécouleur (s'il a été réglé préalablement)

Le cas échéant, vous pouvez reprendre les réglages personnels à l'aide des options de menu.

⑪ **Touche marche / arrêt**—Appuyez sur cette touche pour mettre le télécouleur en marche ou l'arrêter.

⑫ **Touche d'arrêt retardé**—S'utilise avec la touche « 0 » pour régler l'arrêt retardé. Choisissez la durée désirée à l'aide de 30 minutes à 3 heures. L'arrêt retardé coupe automatiquement le télécouleur.  
*Remarque* : L'arrêt retardé est annulé si vous arrêtez le télécouleur ou s'il y a une panne d'électricité.

⑬ **Touche de rappel**—Choisissez un canal à l'aide des touches numériques puis choisissez-en un autre. Appuyez sur Recall pour commuter entre les canaux.

⑭ **Touche d'affichage**—Appuyez une fois sur cette touche pour afficher le numéro du canal. Appuyez deux fois pour afficher le numéro du canal en continu. Appuyez de nouveau pour éliminer l'affichage.

### Programmation de la télécommande

① Cherchez les codes de marque de votre magnéscope, de votre lecteur de vidéodisque et de votre convertisseur de télé par câble dans les tableaux de la page 46.

② Appuyez sur la touche de mode VCR ou AUX (Auxiliaire) sans la lâcher pendant que vous entrez un code à trois chiffres. Relâchez ensuite la touche.

Si le code a été accepté, la touche mode clignotera *5 fois* après avoir été relâchée. Si vous avez entré un code incorrect, la touche mode *ne clignotera pas*. Vérifiez le numéro de code et reprenez à l'étape 2.

Après avoir composé le numéro de code, vérifiez le fonctionnement de l'appareil en appuyant sur les touches **POWER** et-ou **CHANNEL**. Si ces touches font fonctionner votre équipement, vous avez probablement composé le bon numéro de code pour cet appareil. Sinon, reprenez à l'étape 2 et entrez un autre code s'il y en a de disponible.

Passez par les étapes 1 et 2 pour chaque appareil que vous avez.

Les modes *VCR* accepteront seulement des codes de type magnéscope.

Le mode *AUX* acceptera les codes de type lecteur de vidéodisque, convertisseur de télé par câble ou un deuxième magnéscope, mais seulement un code à la fois.

**Pour les fonctions de touche programmées, voir le tableau à la page 47.**

Après avoir programmé la télécommande et vérifié son fonctionnement, inscrivez vos codes dans les boîtes données ci-dessous afin de pouvoir y faire facilement référence.

Code magnéscope :	Code boîte de télé par câble :	Code lecteur de vidéodisque :
<input type="text"/> <input type="text"/> <input type="text"/>	<input type="text"/> <input type="text"/> <input type="text"/>	<input type="text"/> <input type="text"/> <input type="text"/>

### Tableau des codes de magnétope

MARQUE	N° DE CODE	MARQUE	N° DE CODE	MARQUE	N° DE CODE	MARQUE	N° DE CODE
Admiral	234, 239, 243, 247, 224, 229, 222, 215	Goldstar	223, 238, 248, 226, 206, 208, 215, 217	Multitech	228, 217	Samtron	208, 248
Adventura	228	Go Video	248, 249, 208, 212, 213, 219	NEC	238, 208, 223, 226, 201, 203, 206, 209, 215, 217, 248	Sansui	243, 226, 228, 235, 209, 219, 220, 225
Aiko	240, 205	Gradiente	228	Olympus	232	Sanky	239, 229, 224
Aiwa	228, 217	Garrard	228	Optimus	239, 245, 248, 223, 224, 229, 201, 203, 208	Sanyo	200, 201, 202, 203
Akai	209, 215	Harley Davidson	228	Orion	243, 227, 234, 240, 205, 206, 210, 211	Scott	234, 247, 223, 227, 211
America Action	205, 240	Headquarter	200	Panasonic	245, 232, 235, 236, 223, 202, 211, 216, 219	Sears	232, 223, 228, 230, 221, 200, 201, 202, 203, 206, 211, 216, 217
America High	232	Hitachi	228, 230, 246, 226, 221, 222, 209, 217	Penny	230, 232, 235, 248, 221, 223, 208, 211, 216, 219	Semp	211
Bell & Howell	203, 201	Hughes	221, 230	Pentax	238, 221, 230	Shintom	219, 227, 235
Broksonic	234, 243, 247, 227, 204	JBL	237	Philco	204, 232, 243, 228, 216, 217	Sharp	239, 229, 224
Candle	233, 240, 248, 222, 223, 204, 205, 208, 211, 216, 217	Jensen	209	Philips	204, 232, 228, 211, 216, 217	Signature	228, 217, 239, 229, 224, 200
Canon	232, 216	JVC	220, 225, 238, 226, 201, 203, 209, 221, 230	Pioneer	242, 204, 207, 220, 225	Sony	214, 218, 232, 237, 226, 228
CCE	240, 205	KEC	240, 205	Proscan	222, 241, 246, 230, 236, 221, 226	STS	221, 230
Cineral	240, 205	Kenwood	220, 225, 226, 238, 201, 203, 209	Proton	219, 235	Sylvania	228, 232, 244, 204, 216, 217
Citizen	233, 240, 222, 205, 211, 216, 217	Kodak	232	Pulsar	233, 240, 248, 205, 208, 216, 217	Symphonic	228, 217, 233, 226, 202
Craig	223, 235, 202, 219	Lloyd's	228	Quarter	200	Yamaha	238, 226
Craver	204	Logik	235, 219	Quartz	200	Tatung	226, 209
Curtis Mathes	232, 236, 238, 248, 222, 228, 208, 209, 211, 216, 217	LXI	232, 221, 228, 230, 201, 202, 203, 206, 211, 217	Quasar	245, 232, 236, 223, 216	Teac	228, 209, 214, 217
Daewoo	205, 240, 211	Magnasonic	223, 235, 240, 205, 211	Radio Shack	228, 245, 223	Technics	232
Daytron	240, 205	Magnavox	204, 232, 235, 228, 211, 216, 217, 219, 220, 225	RCA	222, 241, 246, 248, 230, 232, 236, 239, 224, 226, 229, 221, 201, 203, 207, 208, 210, 216	Teknika	232, 223, 228, 216, 217
Denon	221, 230	Marta	206	Realistic	232, 239, 240, 248, 223, 224, 228, 229, 200, 201, 202, 203, 206, 208, 216, 217	Toshiba	211, 240, 244, 202, 205, 210
Dynatech	228	Matsushita	232, 216	Samsung	248, 208, 233, 211, 217, 222	White Westinghouse	240, 243, 205
Emerex	214	MEI	232			XR-1000	228, 232
Emerson	228, 243, 234, 236, 240, 247, 223, 227, 201, 203, 204, 205, 206, 210, 211, 217	Memorex	227, 232, 239, 243, 245, 223, 224, 228, 229, 230, 221, 200, 201, 202, 203, 206, 215			Zenith	206, 215, 237, 243, 220, 223, 225, 228, 222
Fisher	200, 201, 202, 203, 211	Minolta	221, 230				
Fuji	232	Mitsubishi	231, 239, 244, 224, 226, 229, 210, 223				
Funai	228, 233, 217	Motorola	232, 239, 229, 224				
GE	222, 246, 248, 232, 236, 239, 226, 229, 224, 208, 212, 213, 216	MTC	228, 235, 217, 219				

### Tableau des codes de convertisseur de télé par câble

MARQUE	N° DE CODE	MARQUE	N° DE CODE	MARQUE	N° DE CODE	MARQUE	N° DE CODE
ABC	312, 304, 306, 308, 309, 311, 313, 314, 318, 319, 321, 322, 323, 324, 327, 329	Hamlin	330, 320	Philips	325, 329, 301, 308, 309, 311, 313, 314, 319, 322, 323	Stargate	309, 310, 311, 321, 322, 334
AIM	321	Hitachi	309, 308, 311, 319, 322, 323	Pioneer	312, 327, 335, 333, 317, 324	Televue	310
Archer	334	Hytex	318	Proscan	327	Tocom	300, 303, 305, 304, 306, 307
Bell & Howell	313, 314, 329	Jerrold	300, 303, 308, 309, 311, 313, 314, 319, 320, 321, 322, 323, 329	Quasar	331, 302, 307, 317	Toshiba	331, 309, 308, 311, 316, 319, 322, 323
Contex	305, 302, 307, 308, 309, 311, 318, 319, 320, 322, 323, 324, 327	Magnavox	325, 329, 301, 308, 309, 311, 313, 314, 319, 322, 323	Regal	330, 307, 320	Unika	314, 313, 329
CPI	319, 308, 309, 311, 322, 323	Memorex	331, 332, 313, 314, 329	Rembrandt	305, 309, 308, 311, 319, 322, 323	United Artists	318
Diamond	320	Motorola	338, 303, 300, 308, 309, 311, 319, 320, 321, 322, 323	Radio Shack	334	United Cable	309, 308, 311, 319, 322, 323
Eagle	313, 314, 329	Movie Time	306, 310, 314, 313, 329	Samsung	312, 310	U.S. Electronics	309, 308, 311, 319, 322, 323, 324, 327
Emerson	334	Northcoast	316	Scientific Atlanta	335, 327, 307, 324	Viewstar	326, 313, 315, 314, 329
Gemini	334	NSC	305, 306, 314, 313, 329	Signal	310	Wards	321, 322, 308, 309, 311, 319, 323
General		Oak	305, 318, 320	Signature	300, 309, 308, 311, 319, 321, 322, 323	Warner	312
Instruments	303, 300, 308, 309, 311, 319, 320, 321, 322, 323	Paragon	331, 313, 314, 329	Sprucer	302, 307, 316	Zenith	331, 336, 337, 308, 309, 311, 316, 319, 322, 323, 324, 327
Goldstar	312	Panasonic	331, 324, 302, 307, 317, 327	Starcom	332, 309, 308, 311, 319, 321, 322, 323		
Goodmind	334						

### Tableau des codes de lecteur de vidéodisque

MARQUE	N° DE CODE	MARQUE	N° DE CODE	MARQUE	N° DE CODE	MARQUE	N° DE CODE		
Akai	529	GE	504	Mitsubishi	503	Pioneer	511, 505, 518	Sony	506
Apex	525, 527, 528, 523	Harman/Kardon	513	Onkyo	516, 502	Proscan	504	Sylvania	524
Daewoo	529	Hitachi	530	Optimus	511	RCA	504	Symphonic	524
Denon	501, 520	JVC	515, 510	Orion	526	Samsung	512	Technics	501
Emerson	521, 524, 527	Kenwood	507	Oritron	522	Sanyo	500, 526	Theta Digital	511
Fisher	500	Koss	522	Panasonic	501, 518	Sharp	531, 517	Toshiba	502, 526
		Magnavox	508, 502	Philips	508, 502	Sherwood	519	Yamaha	501, 509
		Marantz	508					Zenith	521, 514, 502

**Tableau des fonctions des touches de la télécommande multimédia**

TOUCHE	MODE TÉLÉ	MODE MAGNÉSCOPE	MODE TÉLÉ PAR CÂBLE	MODE LECTEUR DE DVD
POWER	Marche/Arrêt	Marche/Arrêt	Marche/Arrêt	Marche/Arrêt
NUMÉROS (0 à 9)	Sélection des canaux	Sélection des canaux	Sélection des canaux	Pas de fonction
INPUT	Sélection des mode télé/video	Sélection des mode télé/magnétoscope	Pas de fonction	Pas de fonction
RECALL	Canal précédent	Canal précédent	Canal précédent	Répétition
MENU	Affichage du menu installé	Affichage du menu installé	Affichage du menu installé	Affichage du menu installé
CHANNEL ▲ (CROISSANT)	Canal/ Curseur* supérieur	Canal/ Curseur* supérieur	Canal/ Curseur* supérieur	Suivant/ Curseur* supérieur
CHANNEL ▼ (DÉCROISSANT)	Canal/ Curseur* inférieur	Canal/ Curseur* inférieur	Canal/ Curseur* inférieur	Précédant/ Curseur* inférieur
VOLUME –	Baisse du volume audio/ Curseur* gauche	Baisse du volume audio/ Curseur* gauche	Baisse du volume audio/ Curseur* gauche	Baisse du volume audio/ Curseur* gauche
VOLUME +	Augmentation du volume audio/ Curseur* droit	Augmentation du volume audio/ Curseur* droit	Augmentation du volume audio/ Curseur* droit	Augmentation du volume audio/ Curseur* droit
PLAY (▶)	Mode de lecture magnétoscope/vidéodisque	Mode de lecture magnétoscope	Mode de lecture magnétoscope/vidéodisque	Mode de lecture vidéodisque
AVANCE RAPIDE (▶▶)	Fait fonctionner le magnétoscope/lecteur de vidéodisque	Fait fonctionner le magnétoscope	Fait fonctionner le magnétoscope/lecteur de vidéodisque	Fait fonctionner lecteur de vidéodisque
REBOBINAGE (◀◀)	Fait fonctionner le magnétoscope/lecteur de vidéodisque	Fait fonctionner le magnétoscope	Fait fonctionner le magnétoscope/lecteur de vidéodisque	Fait fonctionner lecteur de vidéodisque
STOP (■)	Arrêt magnétoscope	Arrêt magnétoscope	Arrêt magnétoscope	Arrêt du disque
PAUSE (⏸)	Pause magnétoscope	Pause magnétoscope	Pause magnétoscope	Pause sur le disque
RECORD (REC ●)	Pas de fonction	Enregistrement magnétoscope	Pas de fonction	Pas de fonction
MUTE	Marche/Arrêt du son téléviseur	Marche/Arrêt du son téléviseur	Marche/Arrêt du son téléviseur	Marche/Arrêt du son téléviseur
DISPLAY	Afficher/éliminer l'affichage	Pas de fonction	Pas de fonction	Fonction zoom
RESET	Fait fonctionner la TV seulement	Pas de fonction	Pas de fonction	Pas de fonction
CAPTION	Fait fonctionner la TV seulement	Pas de fonction	Pas de fonction	Accès aux options audio
SLEEP	Fait fonctionner la TV seulement	Pas de fonction	Pas de fonction	Pas de fonction
V-GUIDE	Fait fonctionner la TV seulement	Pas de fonction	Pas de fonction	Pas de fonction
TOUCHES DE MODE	Appuyez sur ces touches (magnétoscope, téléviseur, et auxiliaire) quand vous programmez la télécommande multimédia et que vous choisissez un mode d'utilisation.			

*Remarques:*

De nombreuses touches de cette télécommande ont des fonctions multiples. Veuillez consulter le tableau pour une description générique des touches et de leurs fonctions. Consultez vos manuels d'instructions originaux pour les caractéristiques de fonctionnement spécifiques.

Cette télécommande ne peut pas ajouter de touches ou de caractéristiques à votre équipement. Le fabricant de votre équipement doit avoir fourni celles-ci au départ.

Les touches **CHANNEL** (▲/▼) et **VOLUME** (–/+ ) deviennent des touches **CURSOR** quand on appuie sur la touche **MENU**. Cet état de fonctionnement reste actif pendant 10 secondes après avoir appuyé sur la touche **MENU** ou l'une des touches **CHANNEL** ou **VOLUME**. Au bout de 10 secondes, ces touches reviennent au contrôle normal des canaux et du volume.

Les appareils de certaines marques utilisent les touches **CHANNEL** et **VOLUME** au lieu des touches **CURSOR** pour naviguer dans leur système de menu. Si, après avoir appuyé sur la touche **MENU**, les touches **CHANNEL** et **VOLUME** ne font pas bouger le curseur, attendez 10 secondes puis réessayez-les. Si le menu disparaît de l'écran, appuyez à nouveau sur la touche **MENU**, puis attendez 10 secondes avant d'appuyer à nouveau sur les touches **CHANNEL** et **VOLUME**.

Les modes de fonctionnement marqués d'un astérisque (\*) sont activés quand le menu est affiché (après avoir appuyé sur la touche **MENU**).

Le mode *AUX* peut être programmé pour faire fonctionner un lecteur de vidéodisque, un convertisseur de télé par câble ou un deuxième magnétoscope, mais seulement un de ces appareils à la fois.

# Réglage et mise en place du télécouleur



## Conseils

- Le menu est affiché à l'écran pendant environ 20 secondes. Appuyez de nouveau sur **MENU** pour le réafficher.
- Utilisez les touches de **CANAL** (CH ▲/▼) et de **VOLUME** (VOL -/+ ) pour parcourir les menus et y faire des sélections.
- Si le signal stéréo est faible, la qualité sonore sera meilleure à la position « mono ».
- Le son ambio-phonique permet d'accentuer l'effet sonore pendant la réception des signaux MTS et de donner du relief à on des jeux vidéo.
- Quand vous réglez le mode d'antenne, choisissez **Cable** si le téléviseur est relié à un système de télé par câble; sinon, choisissez **VHF/UHF**.

### Besoin d'aide ?

Visitez notre site web à [www.sanyoctv.com](http://www.sanyoctv.com) ou appelez le 1-800-877-5032

Le menu à l'écran facilite l'accès aux réglages et à leurs commandes. Il suffit d'utiliser les touches de la télécommande et de suivre les instructions.

## Utilisation du menu à l'écran

1. Appuyez sur la touche **MENU**.
2. Mettez en évidence la fonction désirée à l'aide des touches ▲/▼.
3. Choisissez l'option désirée à l'aide des touches -/+ (la flèche ▶ indique la fonction choisie).
4. Pour sortir, appuyez sur la touche **MENU**.

D'autres étapes sont nécessaires pour les éléments qui ont des sous-menus.

## Réglage du mode audio

Choisissez le réglage de son désiré : Stereo, Mono, ou SAP (Programme audio secondaire).

Remarque : La stéréo et le programme audio secondaire (SAP) doivent faire partie du signal de l'émission.

1. Choisissez **Stereo**, **Mono**, ou **SAP** dans les options Audio.

Remarque : Le téléviseur se remet automatiquement en mode stéréo si on l'a débranché ou s'il y a eu une coupure de courant.

Touches ▲▼	Touches - +
Audio	▶Stereo Mono SAP
Image/Son	▶Auto Manuel
	Jeu
Antenne	▶Cable VHF/UHF
Recherche	▶NON Debut
Memoire balayage	C 34 Ajoute
Relation d'imagen	▶4:3 16:9
	Espanol
Langue Menu	English
Prss MENU pour sortir	▶Français

## Réglage de l'image/son

### Pour les réglages automatiques de l'image/son :

Choisissez **Auto** dans les options d'image/son.

### Pour ajuster manuellement l'image/son :

1. Choisissez **Manuel** dans les options d'image/son.
2. Appuyez sur la touche **MENU** pour accéder au sous-menu des commandes.
3. Mettez en évidence la commande que vous désirez régler à l'aide des touches ▲/▼.
4. Faites les réglages à l'aide des touches -/+.

### Pour le réglage automatique des jeux :

1. Choisissez **Jeu** dans les options du menu image/son. L'écran et le son passent automatiquement aux réglages de présélection.

Remarque : Appuyez sur la touche de **INPUT** de la télécommande pour choisir le mode de jeux.

Touches ▲▼	Touches - +
Audio	▶Stereo Mono SAP

Touches ▲▼	Touches - +
Image/Son	Auto ▶Manuel
Antenne	Jeu

Touches ▲▼	Touches - +
Couleur	
Teinte	
Contraste	
Luminosite	
Nettete	
Ton	L ████■■■■■■■■
Ambiophonie	NON ▶OUI
Prss MENU pour sortir	

## Réinitialisation du mode d'antenne / de la télé par câble et de la recherche des canaux

Vous ne devez réinitialiser le mode d'antenne/télé par câble ou la recherche des canaux que si d'autres canaux deviennent disponibles, par exemple si vous déménagez dans une autre ville ou si vous faites installer un service de télé par câble.

1. Choisissez **Debut** dans les options Recherche.

Recherche	NON ▶Debut
Memoire balayage	
Relation d'imagen	
Langue Menu	
Prss MENU pour sortir	



## Ajout ou élimination de canaux

1. Appuyez sur la touche **MENU**.
2. Mettez en évidence Mémoire balayage à l'aide des touches ▲/▼.
3. Appuyez sur la touche **-** pour mettre en évidence la partie d'entrée du numéro du canal.
4. Entrez le numéro du canal (exemple) : C34. Pour les canaux de télé par câble au-dessus de 99, appuyez sur **1** et maintenez-le jusqu'à ce que C1-- apparaisse. Entrez ensuite les deux autres numéros.
5. Appuyez sur la touche **+** pour choisir l'option (exemple) : Ajouté remplacera éliminé. Cela prend environ trois secondes. Pendant cet intervalle, les mots «Ajoute» et «Elimine» apparaîtront en jaune.
6. Utiliser le 0-9 ou ▲▼ les clefs pour choisir d'autres canaux pour éliminé ou ajouté, ou appuyez sur **MENU** pour sortir.

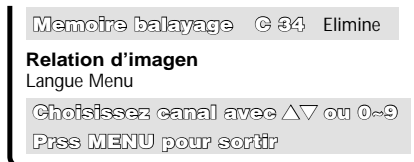

## Relation d'imagen

Utilisez cette fonction quand l'équipement numérique est relié aux prises d'entrée de composant. Le rapport 4:3 sert à visionner une image normale. Le réglage 16:9 fait passer l'image à la visualisation sur la largeur de l'écran, avec une partie minime du haut et du bas comprimée.

1. Appuyez sur la touche **MENU**.
2. Mettez en évidence Relation d'imagen à l'aide des touches ▲/▼.
3. Appuyez sur les touches **-/+** pour choisir le rapport 4:3 ou 16:9.

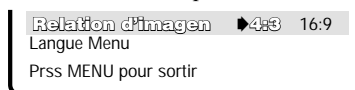

## Sous-titrage (cc)

Le sous-titrage se compose d'un texte transmis avec l'image et le son de façon à pouvoir l'afficher à l'écran du téléviseur. Différents types de sous-titres peuvent être transmis avec le signal de télévision; pour cette raison, plusieurs modes de sous-titrage sont prévus. Les modes de sous-titrage acceptés par ce téléviseur sont : Sous-titres1 et Sous-titres2. Les télédiffuseurs locaux décident des signaux des sous-titres à transmettre.

**Sous-titres1** : Mode principal utilisé pour le sous-titrage des programmes (les paroles correspondent à celles du programme que vous suivez). Ces sous-titres sont généralement donnés en une ou deux lignes.

**Sous-titres2** : Autre mode de sous-titrage des programmes. Le télédiffuseur peut utiliser Sous-titre2 pour transmettre des sous-titres dans une autre langue, par exemple en français ou en espagnol.



SOUS-TITRES1/2

**QuikCap** : Permet de permuter des sous-titres à l'aide de la fonction Mute. Par exemple, le téléphone sonne : vous pouvez appuyer sur la touche **MUTE** de la télécommande pour couper le son; les sous-titres apparaissent alors automatiquement. Après la communication, appuyez de nouveau sur la touche **MUTE** pour rétablir le son; les sous-titres disparaissent. QuikCap affiche les sous-titres des programmes dans le mode Sous-titres1.

### Réglage des sous-titres :

1. Appuyez sur la touche **CAPTION** de la télécommande.
2. À l'aide de la touche **0**, choisissez NON, Sous-titres1, Sous-titres2, ou QuikCap.

## Renseignements sur le guide v

REMARQUE : CETTE FONCTION PERMET DE RESPECTER LA RÉGLEMENTATION SUR LA PUCÉ V DE LA FCC DES ÉTATS-UNIS. IL SE PEUT QU'ELLE NE FONCTIONNE PAS AVEC LES ÉMISSIONS ORIGINAIRES D'AUTRES PAYS. CETTE TÉLÉCOULEUR N'EST PAS COMPATIBLE AVEC LE SYSTÈME D'ÉMISSION DE GUIDE V CANADIEN, DONC, LES INSTRUCTIONS NE SONT PAS POURVU À CETTE CARACTÉRISTIQUE.



## Conseils

- Vous pouvez choisir avec les touches numériques les canaux supprimés de la mémoire de balayage.
- Pour rétablir les canaux supprimés, utilisez le menu à l'écran pour ajouter manuellement des canaux ou commencer la recherche de canal (CH) à partir du menu. La recherche des canaux disponibles peut prendre quelques minutes, ou appuyez deux fois sur la touche **RESET**.
- Le mode d'affichage continu du numéro de canal n'est pas disponible quand le sous-titrage est en fonction.

### Besoin d'aide ?

Visitez notre site web à [www.sanyoctv.com](http://www.sanyoctv.com) ou appelez le 1-800-877-5032

# Conseils pratiques–problèmes et solutions

Avant de demander de l'aide, cherchez dans le tableau suivant le défaut qui ressemble le plus à celui que vous rencontrez puis suivez les instructions correspondantes. Visitez notre site web à [www.sanyoctv.com](http://www.sanyoctv.com) ou appelez notre numéro libre accès 1-800-877-5032.

Problème	Vérifiez les points suivants	Essayez les solutions suivants	Page
Le télécouleur s'arrête automatiquement.	<ul style="list-style-type: none"> <li>• Vérifiez le branchement du câble/de l'antenne.</li> <li>• Vérifiez la protection contre les sur tensions.</li> </ul>	<ul style="list-style-type: none"> <li>• Appuyez sur la touche <b>POWER</b>.</li> <li>• L'arrêt retardé a peut-être été réglé.</li> <li>• Débranchez momentanément le télécouleur.</li> </ul>	40
Pas d'image ou image médiocre.	<ul style="list-style-type: none"> <li>• Vérifiez les branchements de l'antenne.</li> <li>• Problème possible à la station.</li> <li>• Luminosité ou contraste mal réglé.</li> <li>• Parasites possibles causés par un appareil électro ménager.</li> </ul>	<ul style="list-style-type: none"> <li>• Réglez l'antenne.</li> <li>• Essayez un autre canal.</li> <li>• Appuyez sur la touche <b>RESET</b>.</li> <li>• Arrêter les batteurs, perceuses, mélangeurs, etc.</li> </ul>	40, 48
Pas de son, son médiocre. Pas de son sur certains canaux.	<ul style="list-style-type: none"> <li>• Problème possible à la station.</li> <li>• Le silencieux (MUTE) peut-être en fonction.</li> <li>• Vérifiez les branchements audio/vidéo.</li> </ul>	<ul style="list-style-type: none"> <li>• Essayez un autre canal.</li> <li>• Réglez le volume.</li> </ul>	42-43, 48
Pas de sous-titrage.	<ul style="list-style-type: none"> <li>• Vérifiez si la station émet un signal de sous-titrage invisible. Essayez un autre canal.</li> </ul>	<ul style="list-style-type: none"> <li>• Choisissez Sous-titres1 ou Sous-titres2.</li> </ul>	49
Pas de couleur ou couleur médiocre.	<ul style="list-style-type: none"> <li>• Vérifiez si le programme est en couleur.</li> <li>• Vérifiez les branchements de l'antenne.</li> <li>• Couleur ou teinte mal réglée.</li> <li>• Problème possible à la station.</li> </ul>	<ul style="list-style-type: none"> <li>• Essayez un autre canal.</li> <li>• Réglez l'antenne.</li> <li>• Appuyez sur la touche <b>RESET</b>.</li> </ul>	40, 48
Écran bleu avec mot VIDEO1, VIDEO2 ou COMPOSANT2 affiché.	<ul style="list-style-type: none"> <li>• Vérifiez les branchements audio/vidéo.</li> <li>• Vérifiez l'équipement extérieur.</li> <li>• Verifique los ajustes del equipo externo.</li> <li>• Verifique los ajustes del DVD.</li> </ul>	<ul style="list-style-type: none"> <li>• Appuyez sur la touche <b>INPUT</b>.</li> <li>• Mettez l'équipement extérieur en marche.</li> <li>• Réglez la sortie du lecteur de vidéodisque sur entrelacée.</li> </ul>	42-43
Pas de son stéréo ou de programme secondaire du téléviseur.	<ul style="list-style-type: none"> <li>• Vérifiez si la station émet effectivement un signal stéréo MTS ou émet un signal SAP.</li> </ul>	<ul style="list-style-type: none"> <li>• Choisissez Stereo ou SAP au menu son à l'écran.</li> </ul>	48
Impossible de choisir ou d'explorer certains canaux.	<ul style="list-style-type: none"> <li>• Le canal n'est peut-être pas en mémoire.</li> <li>• Vérifiez les branchements de l'antenne.</li> </ul>	<ul style="list-style-type: none"> <li>• Choisissez Memoire balayage et ajoutez manuellement des canaux ou commencez la recherche des canaux.</li> <li>• Appuyez sur <b>RESET</b> pour effacer le réglage.</li> </ul>	49
La télécommande ne fonctionne pas ou ne commande ni magnétoscope, boîte de raccordement télé par câble et lecteur de DVD.	<ul style="list-style-type: none"> <li>• Appuyez sur la touche <b>TV</b>. Pour utiliser votre...magnétoscope–appuyez sur <b>VCR</b>: boîte de raccordement télé par câble et lecteur de DVD –appuyez sur <b>AUX</b>.</li> <li>• Vérifiez les piles.</li> <li>• Vérifiez si le télécouleur est branché.</li> </ul>	<ul style="list-style-type: none"> <li>• Vérifiez l'appareil extérieur.</li> <li>• Remplacez les piles.</li> <li>• Dirigez la télécommande vers le télécouleur / l'appareil extérieur.</li> </ul>	45-47
Fautes d'orthographe dans le système du menu.	<ul style="list-style-type: none"> <li>• Une langue étrangère a peut-être été choisie.</li> </ul>	<ul style="list-style-type: none"> <li>• Choisissez de nouveau la langue du menu à l'aide du menu à l'écran.</li> </ul>	48
Le coffret produit un claquement.	<ul style="list-style-type: none"> <li>• Cet état de choses est normal pendant le chauffage et le refroidissement des pièces du coffret en plastique.</li> </ul>		

# Garantie pour le Canada et les États-Unis

## GARANTIE LIMITÉE D'UN AN

LA PRÉSENTE GARANTIE LIMITÉE N'EST ACCORDÉE QU'AUX TÉLÉCOULEURS SANYO ACHETÉS ET UTILISÉS AU CANADA, AUX ÉTATS-UNIS ET À PORTO RICO, MAIS À L'EXCEPTION DES AUTRES TERRITOIRES ET PROTECTORATS DES ÉTATS-UNIS. CETTE GARANTIE LIMITÉE NE S'APPLIQUE QU'À L'ACHETEUR INITIAL; ELLE NE COUVRE PAS LES ARTICLES UTILISÉS À DES FINS INDUSTRIELLES OU COMMERCIALES.

**PENDANT UN AN** à compter de la date d'achat, Sanyo Manufacturing Corporation remplacera tout télécouleur défectueux.

**Pour bénéficier d'un échange au titre de la garantie, conservez le reçu de vente original comme preuve d'achat. Retournez le télécouleur défectueux au détaillant, avec le reçu et les accessoires inclus, notamment la télécommande. Si c'est nécessaire, le télécouleur défectueux sera remplacé par un modèle identique ou par un modèle de rechange de valeur égale. Le modèle de rechange est subordonné à la disponibilité et son choix est laissé au gré de la Sanyo Manufacturing Corporation.**

LA GARANTIE SUSMENTIONNÉE EST EXCLUSIVE ET REMPLACE TOUTE AUTRE GARANTIE DE VALEUR MARCHANDE OU D'APTITUDE À UNE UTILISATION PARTICULIÈRE.

### OBLIGATIONS

Sanyo Manufacturing Corporation garantit ce produit pendant un an à compter de la date d'achat, comme étant exempt de défaut de matériaux et de fabrication, s'il est utilisé normalement dans des conditions appropriées. Si, pour quelque raison que ce soit, un remplacement s'avère nécessaire dans le cadre de la présente garantie à cause d'un défaut de fabrication ou de mauvais fonctionnement pendant la première année à partir de la date de l'achat initial, Sanyo Manufacturing Corporation fournira un télécouleur neuf à titre d'échange pour le détaillant.

**Pour l'assistance à la clientèle, pendant ou après la période de garantie, appelez le numéro sans frais 1-800-877-5032.**

**En semaine : de 7 h 30 à 19 h, heure du Centre**

**Le samedi : de 7 h 30 à 16 h, heure du Centre**

Cette garantie énonce des droits contractuels spécifiques; les acheteurs au détail peuvent bénéficier d'autres droits légaux qui varient d'une province à l'autre.

(ENTRÉE EN VIGUEUR : 1<sup>er</sup> août 2002)

À titre de protection en cas de vol ou de perte de ce produit, veuillez indiquer ci-dessous les renseignements demandés et **GARDER** CETTE FEUILLE EN LIEU SÛR, AVEC VOS PAPIERS PERSONNELS.

N° de modèle \_\_\_\_\_ Date d'achat \_\_\_\_\_

N° de série \_\_\_\_\_ Prix d'achat \_\_\_\_\_

(Indiqué à l'arrière de l'appareil)

Lieu d'achat \_\_\_\_\_

# SANYO

Sanyo Manufacturing Corp.  
3333 Sanyo Road, Forrest City, AR 72335



Ce symbole sur la plaque d'identification indique que le produit est approuvé par Underwriters Laboratories Inc. Il a été conçu et fabriqué selon les normes strictes de sécurité UL contre les risques d'incendie, de blessures et de chocs électriques.

# Child Safety:

## It Makes A Difference Where Your TV Stands

Congratulations on your purchase! As you enjoy your new product, please keep these safety tips in mind:



### The Issue

- ❑ If you are like most Americans, you have a television in your home. Many homes, in fact, have more than one television.
- ❑ The home theater entertainment experience is a growing trend, and larger televisions are popular purchases and are not always supported on the proper TV stands.
- ❑ Sometimes televisions are improperly secured or inappropriately situated on dressers, bookcases, shelves, desks, audio speakers, chests, or carts. As a result, TV sets may fall over and may cause unnecessary injury.

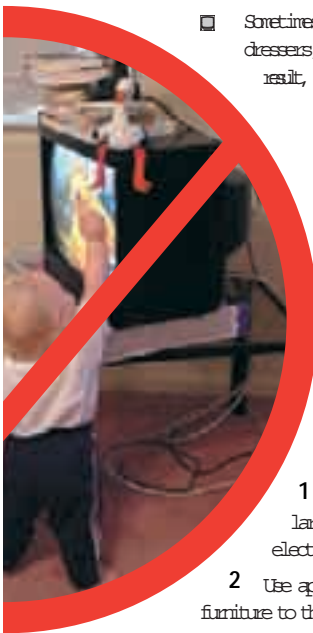

### Sanyo Cares!

- ❑ The industry is committed to making home entertainment enjoyable and safe.
- ❑ The Consumer Electronics Association formed the Home Entertainment Support Safety Committee comprised of television and consumer electronics furniture manufacturers to advocate children's safety and educate customers and their families about television safety.

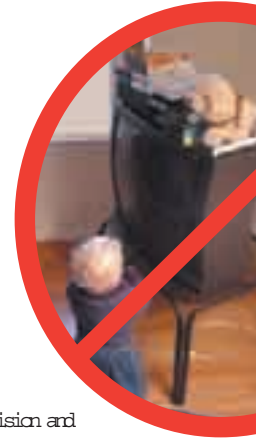

### Tune Into Safety

- 1 One size does NOT fit all. Use the appropriate furniture that is large enough to support the weight of your television (and other electronic components).
- 2 Use appropriate angle braces, straps, and anchors to secure your furniture to the wall (but never screw anything directly into the TV).
- 3 Carefully read and understand the other enclosed instructions for proper use of this product.
- 4 Don't allow children to climb on or play with furniture and television sets.
- 5 Avoid placing any items on top of TVs such as VCRs and remotes that may pique the children's curiosity.
- 6 Remember that children can become excited while watching a program and can potentially push or pull a TV over.
- 7 Share our safety message on this hidden hazard of the home with your family and friends. Thank you!



CEA, 2500 Wilson Boulevard, Arlington, VA 22201, Tel: 703 907 7600, Fax: 703 907 7690, www.CEA.org  
CEA is the Sponsor, Producer and Manager of the International CES<sup>®</sup> and is a Sector of the Electronic Industries Alliance

## Free Manuals Download Website

<http://myh66.com>

<http://usermanuals.us>

<http://www.somanuals.com>

<http://www.4manuals.cc>

<http://www.manual-lib.com>

<http://www.404manual.com>

<http://www.luxmanual.com>

<http://aubethermostatmanual.com>

Golf course search by state

<http://golfingnear.com>

Email search by domain

<http://emailbydomain.com>

Auto manuals search

<http://auto.somanuals.com>

TV manuals search

<http://tv.somanuals.com>