



Model No.:
No. de Modelo: DS27225
Nº de modèle :

Color TV Owner's Manual
Color TV Manual Del Propietario
Manuel d'instructions du télécouleur

"Read this manual before assembling
(or using) this product."

CONTENTS



Important Safety Instructions 2	TV Adjustment and Setup	Warranty (Mexico) 16
Welcome to the World of Sanyo 3	How to Operate the	Warranty (U.S.A. and Canada) 17
Features 3	On-Screen Menu 10	Child Safety Matters Back Cover
Specifications 3	Audio Mode 11	ESPAÑOL 18 ~ 35
Basic Set-up and Connections 4	Adjusting Picture/Sound 11	Contenido 18
Front & Rear Panel 5	Adding or Deleting a Channel 11	FRANÇAIS 36 ~ 51
Using the Component Video	Aspect Ratio 12	Table des matières 36
and Audio Input Jacks 6	Closed-Captioning 12	
Using the Front AV Input Jacks 7	V-Guide (Parental Control) . . . 13 ~ 14	
Using the Rear AV Input Jacks 8	Care and Cleaning 14	
Using the Remote Control 9 ~ 10	Helpful Hints (problems/solutions) . 15	

Importado Por :
Comercializadora México
Americana, S. DE R.L. DE C.V.
Nextengo N° 78
Col. Santa Cruz Acayucan
Del. Azcapotzalco, México D.F. C.P.
02770, RFC CMA 9109119L0
Telefono: 55-5328-3500



"As an ENERGY STAR® Partner, Sanyo Manufacturing Corporation has determined that this product meets the ENERGY STAR® guidelines for energy efficiency."

Printed in U.S.A. SMC, September 2005
Impreso en U.S.A. SMC, Septiembre 2005
Imprimé aux É.-U. SMC, septembre 2005
Part No. / No. de Parte /
Nº de pièce : **1JC6P1P0172A-**
Service Code / Código de Servicio /
Code de service : 610 312 9174

<p>CAUTION</p> <p>RISK OF ELECTRIC SHOCK DO NOT OPEN</p>	<p>THIS SYMBOL INDICATES THAT DANGEROUS VOLTAGE CONSTITUTING A RISK OF ELECTRIC SHOCK IS PRESENT WITHIN THIS UNIT.</p> 
<p>CAUTION: TO REDUCE THE RISK OF ELECTRIC SHOCK, DO NOT REMOVE COVER (OR BACK). NO USER-SERVICEABLE PARTS INSIDE. REFER SERVICING TO QUALIFIED SERVICE PERSONNEL.</p>	<p>THIS SYMBOL INDICATES THAT THERE ARE IMPORTANT OPERATING AND MAINTENANCE INSTRUCTIONS IN THE LITERATURE ACCOMPANYING THIS UNIT.</p> 

WARNING: TO REDUCE THE RISK OF FIRE OR ELECTRIC SHOCK, DO NOT EXPOSE THIS APPLIANCE TO RAIN OR MOISTURE.

IMPORTANT SAFETY INSTRUCTIONS

CAUTION: PLEASE ADHERE TO ALL WARNINGS ON THE PRODUCT AND IN THE OPERATING INSTRUCTIONS. BEFORE OPERATING THE PRODUCT, PLEASE READ ALL OF THE SAFETY AND OPERATING INSTRUCTIONS. RETAIN THIS LITERATURE FOR REFERENCE. Follow all instructions...

Positioning the appliance

- Do not place your appliance on an unstable cart, stand, shelf or table. Serious injury to an individual, and damage to the appliance, may result if it should fall. Your salesperson can recommend approved carts and stands or shelf and wall mounting instructions. An appliance and cart combination should be moved with care. Quick stops, excessive force, and uneven surfaces may cause the appliance and cart combination to overturn. 
- Slots and openings in the cabinet and in the back or bottom are provided for ventilation. To ensure reliable operation of the appliance and to protect it from overheating, these openings must not be blocked or covered. The openings should never be covered with a cloth or other material, and the bottom openings should not be blocked by placing the unit on a bed, sofa, rug, or other similar surface. This appliance should never be placed near or over a radiator or heat register. This appliance should not be placed in a built-in installation such as a bookcase unless proper ventilation is provided.
- Do not expose the appliance to rain or use near water . . . for example, near a bathtub, swimming pool, kitchen sink, in a wet basement, etc.

Hooking Up Outdoor Antenna

LIGHTNING PROTECTION FOR YOUR ANTENNA AND SET AS PER NATIONAL ELECTRICAL CODE INSTRUCTIONS.

EXAMPLE OF ANTENNA GROUNDING ACCORDING TO NATIONAL ELECTRICAL CODE, ANSI/NFPA 70

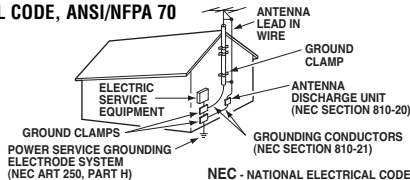

"Note to CATV system installer:

This reminder is provided to call the CATV system installer's attention to Article 820-40 of the NEC that provides guidelines for proper grounding and, in particular, specifies that the cable ground shall be connected to the grounding system of the building, as close to the point of cable entry as practical."

- If an outside antenna is connected to the receiver, be sure the antenna system is grounded so as to provide some protection against voltage surges and built up static charges. Article 810 of the National Electrical Code, ANSI/NFPA 70, provides information with respect to proper grounding of the mast and supporting structure, grounding of the lead in wire to an antenna discharge unit, size of grounding conductors, location of antenna discharge unit, connection to grounding electrodes, and requirements for the grounding electrode.

An outside antenna system should not be located in the vicinity of overhead power lines or other electric light or power circuits, or where it can fall into such power lines or circuits. When installing an outside antenna system extreme care should be taken to keep from touching such power lines or circuits as contact with them might be fatal.

Plug in the power cord

- This product should be operated only from the type of power source indicated on the marking label. If you are not sure of the type of power supply to your home, consult your product dealer or local power company. This product is equipped with a polarized alternating current line plug (a plug having one blade wider than the other). This plug will fit into the power outlet only one way. This is a safety feature. If you are unable to insert the plug fully into the outlet, try reversing the plug. If the plug should still fail to fit, contact your electrician to replace your obsolete outlet. Do not defeat the safety purpose of this polarized plug. Do not overload wall outlets, extension cords, or integral convenience receptacles as this can result in a risk of fire or electric shock.
- Power-supply cords should be routed so that they are not likely to be walked on or pinched by items placed upon or against them, paying particular attention to cords at plugs, convenience receptacles, and the point where they exit from the product.

Cleaning

- Before cleaning, unplug the unit from the wall outlet. Do not apply liquid cleaners or aerosol cleaners directly to the unit. Use a dry cloth for cleaning.

Service & Repair

- Unplug the appliance from the wall outlet and refer servicing to qualified service personnel under the following conditions:
 - If the power cord or plug is damaged or frayed.
 - If liquid has been spilled into the appliance.
 - If the appliance has been exposed to rain or water.
 - If the appliance has been dropped or the cabinet has been damaged.
 - If the appliance exhibits a distinct change in performance.
 - If the appliance does not operate normally by following the operating instructions, adjust only those controls that are covered in the operating instructions. Improper adjustment of other controls may result in damage and will often require extensive work by a qualified technician to restore the appliance to normal operation.
- Upon completion of any service or repair, request the service technician's assurance that only Factory Authorized Replacement Parts that have the same characteristics as the original parts were used, and that routine safety checks have been performed to determine that the appliance is in safe operating condition. Unauthorized substitutions may result in fire, electrical shock, or other hazards.
- Never add accessories that have not been specifically designed for use with this appliance as they may cause hazards.
- For added protection during a lightning storm, or when the set is left unattended and unused for long periods of time, unplug it from the wall outlet and disconnect the antenna. This will prevent damage to the set due to lightning or power line surges.
- Never push objects of any kind into this product through openings as they may touch dangerous voltage points or short-out parts that could result in a fire or electric shock. Never spill liquid of any kind on the product.

Welcome to the World of Sanyo

Thank you for purchasing a Sanyo Color Television. You made an excellent choice for *Performance, Styling, Reliability, and Value*. The TV is designed with easy to use on-screen set-up instructions and operating features. Please retain this owner's manual for future reference. **Need assistance? Visit our Web site at www.sanyoctv.com or call toll free 1-800-877-5032. We can help!**

FEATURES

- ◆ Trilingual On-Screen Menu
 - ◆ Automatic Channel Search
 - ◆ Auto Shut Off
 - ◆ Closed-Captioning/Quikcap
 - ◆ Digital picture controls with on-screen display
 - ◆ MTS stereo/SAP Decoder
 - ◆ Auto Flesh Tone
 - ◆ Factory preset adjustments for picture/sound
 - ◆ Front Surround Sound
 - ◆ Tone
 - ◆ V-Guide (Parental Control)
- ◆ Game Mode
 - ◆ Aspect Ratio setting
 - ◆ 480i Component AV Input Jacks
 - ◆ Audio Video In Jacks
2 sets—Front (AV1), Rear (AV2)
 - ◆ S-Video In Jack
 - ◆ Sleep Timer (3 hours)
 - ◆ TV Reset
- ◆ **181 Channel Tuning System**
VHF Channels 2-13
UHF Channels 14-69
Cable TV (CATV) 1, 14-125
- ◆ **Automatic Fine Tuning**
VHF and Cable Channels
- ◆ **24-Key Remote Control**
0~9 Numbered Channel Selection
Channel Scanning
Volume Mute
Power Recall
Display Sleep
Caption Reset
Menu V-Guide
Input

SPECIFICATIONS

PICTURE TUBE SIZE
(Measured Diagonally) 27-inches

PICTURE RESOLUTION 260 Lines
Video Input 400 Lines

ANTENNA INPUT UHF/VHF/CATV 75Ω

POWER REQUIREMENT 120VAC 60Hz

POWER 85 watts

HORIZONTAL DIM. (Width) 26.1 in. (664mm)

VERTICAL DIM. (Height) 23.2 in. (589mm)

DEPTH DIM. (Thickness) 20.5 in. (522mm)

WEIGHT (Approx.) 66.7 lbs. (30.3 Kg.)

SOUND (2 Speakers) Size: 8 cm

AMPLIFIER Built-in with 1W/ch

AUDIO VIDEO INPUT JACKS Video Input
Audio Input (2 sets, R/L – Front/Rear)
S-Video Input

480i COMPONENT VIDEO

INPUT JACKS Component Video Inputs (Y, Pb, Pr – R/L)

CAUTION: FCC Regulations state that improper modifications or unauthorized changes to this unit may void the user's authority to operate the unit.



This symbol on the nameplate means the product is Listed by Underwriters' Laboratories Inc. It is designed and manufactured to meet rigid U.L. safety standards against risk of fire, casualty and electrical hazards.

Need help? Visit our Web site at www.sanyoctv.com or Call 1-800-877-5032

BASIC SET-UP AND CONNECTIONS

INITIAL SET-UP

1. Install batteries in remote control, see page 9.
2. Connect signal, see below.
3. Plug in AC power cord.
4. Press **POWER** key to turn on TV.
5. Follow on-screen instructions, see pages 10 ~ 12.

CONNECTING CABLE SERVICE, OR RF ANTENNA, OR SATELLITE DISH RECEIVER TO TV

① Cable Box OR ① Satellite Receiver OR ① RF Antenna

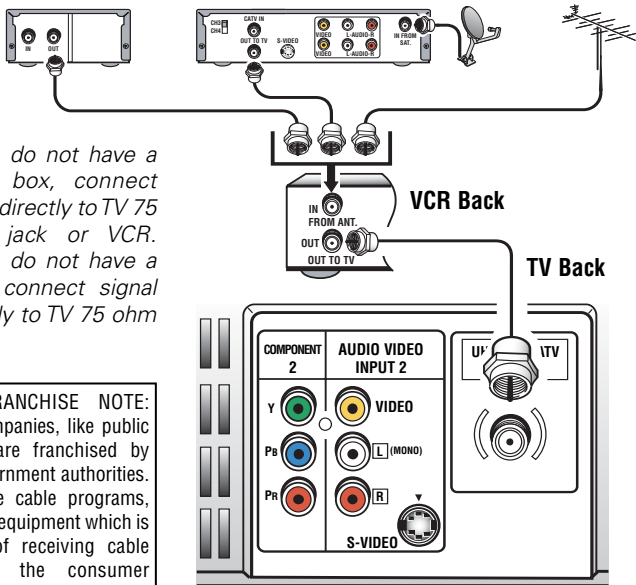

Notes:

- If you do not have a cable box, connect cable directly to TV 75 ohm jack or VCR.
- If you do not have a VCR, connect signal directly to TV 75 ohm jack.

CATV FRANCHISE NOTE: Cable companies, like public utilities, are franchised by local government authorities. To receive cable programs, even with equipment which is capable of receiving cable channels, the consumer must subscribe to the cable company's service.

Operational Tip for No Signal Connection:

If the TV is used as a monitor only, with a DVD player or some other type of external equipment, and no cable or antenna signal is available, the following setup is necessary:

- Your TV is designed to automatically search for available channels. Therefore, the initial start up requires that you press the **MENU** key, enabling the TV to automatically go through the channel search process before you can operate the TV. After the initial channel search is completed, you must press the **MENU** key again to complete the channel search process. This may take several minutes.
- After the channel search process is complete (2 searches), you can press the **INPUT** key on the remote control to use the TV as a monitor.

Quick Tips

- The TV will automatically select the correct Antenna mode for the type of RF signal you connect.
- TV will switch off automatically after 15 minutes if there is no signal reception (cable out or station not broadcasting).
- **Exception**—When the Video mode is selected, the TV will not automatically switch off when signal reception has stopped for 15 minutes.
- If you move the TV to a new location, press the **RESET** key twice after connecting the signal and turning on the TV.

FRONT AND REAR PANELS

FRONT

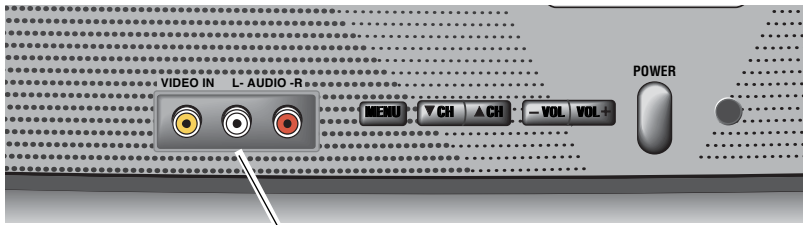

Audio Video Input Jacks (AV1)

Connect video equipment here (see page 7).

BACK

480i Component Video In Jacks (Component 2: Y, Pb, Pr)

Connect video equipment here (see page 6).

Note: Audio Video Input 2 (AV2) and Component inputs share the same audio (R/L) input jacks.

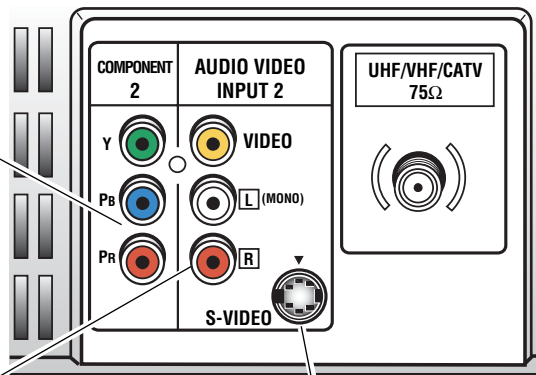

Audio Video Input 2 Jacks (AV2)

Connect video equipment here (see pages 6 and 8).

Note: S-Video connection will override an AV2 video connection.

S-Video In Terminal

To enhance video detail use the AV2 S-Video jack instead of the AV2 Video jack, if available on your external equipment. (An S-Video connection will override connection to the AV2 video input jack. See page 8.)

POSITIONING THE TV

Do not position the TV in a confined area. Allow space for normal air circulation around electronic parts.

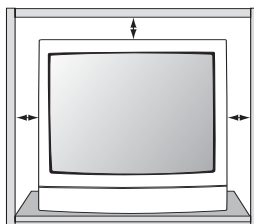

Need help? Visit our Web site at www.sanyoctv.com or Call 1-800-877-5032

USING THE COMPONENT VIDEO AND AUDIO INPUT JACKS

CONNECTING A DVD PLAYER

Switch off TV and external equipment before connecting cables. (Cables are not supplied.)

- 1 Connect a DVD Player or other equipment's interlaced Component Video Out to the TV Component Video In (Y-Pb-Pr) Jacks.
- 2 Connect the DVD Player's Audio Out to the TV AV2 Audio In (L/R) Jacks.
- 3 Press **POWER** to turn on the TV. Turn on external equipment also.
- 4 To access Audio Video inputs, press the **INPUT** key to select COMPONENT2.

Notes: DVD Player component output **must** be set to Interlaced (480i).

Audio Video Input 2 (AV2) and Component inputs share the same audio (R/L) input jacks.

Connect equipment to the Component2 video input or the AV2 video input, but not both types at the same time.

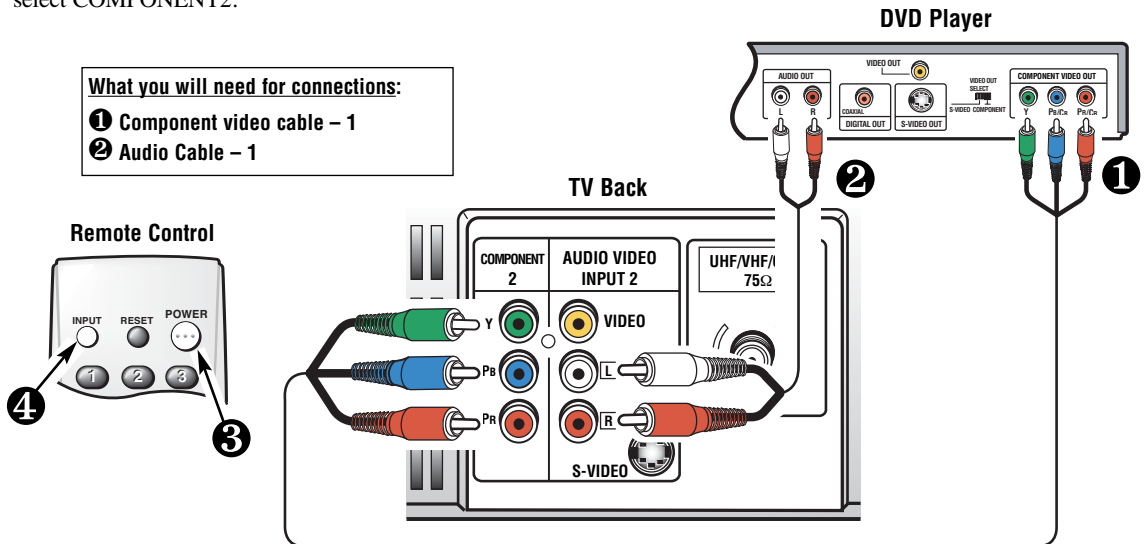

Quick Tips

- A solid Blue screen with COMPONENT2 displayed means that the Video mode is selected, but no signal is being detected at the Component jacks. Check connection, and turn on external equipment.
- Press **INPUT** key after connecting cables to access the AV inputs. There is NO need to tune to a blank channel.

USING THE FRONT VIDEO AND AUDIO INPUT JACKS

CONNECTING A VIDEO GAME OR OTHER EQUIPMENT

Switch off TV and external equipment before connecting cables. *(Cables are not supplied.)*

❶ Connect game Audio Output (R/L) to the TV Audio Input (R/L). Then connect game Video Output to the TV Video Input.

❷ Press **POWER** to turn on the TV. Turn on external equipment also.

❸ To access Audio Video inputs, press the **INPUT** key to select GAME or select using the menu.

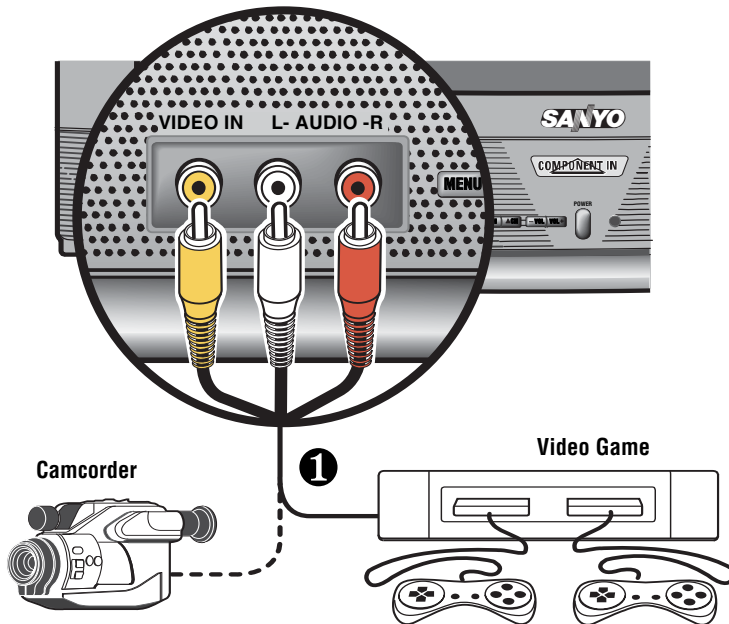

What you will need for connections:

❶ Audio Cable – 1

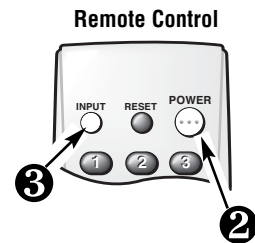

Quick Tips

■ A solid Blue screen with the word *VIDEO1* displayed, means that the Video mode is selected, but no signal is being detected at the Video jacks. Check connections, turn on external equipment.

■ Press **INPUT** key after connecting cables to access the AV inputs. There is **NO** need to tune to a blank channel.

Need help? Visit our Web site at www.sanyoctv.com or Call 1-800-877-5032

USING THE REAR AUDIO VIDEO INPUT JACKS

CONNECTING A VCR OR OTHER EQUIPMENT

Switch off TV and external equipment before connecting cables. (*Cables are not supplied.*)

- 1 Connect VCR or other equipment's Audio Video Out to the TV Audio Video Input.

For Mono VCR (Single Audio Jack) connect VCR Audio Out to TV Audio (L) Input.

OR

- 1 Connect DVD Player or other equipment's S-Video Out and Audio Out to the TV S-Video and Audio In Jacks.

Using the S-Video jack overrides the Video (AV2) jack.

- 2 Press **POWER** to turn on the TV. Turn on external equipment also.

- 3 To access Audio Video inputs, press the **INPUT** key to select VIDEO2.

Note: Audio Video Input (AV2) and Component inputs share the same audio (R/L) input jacks.

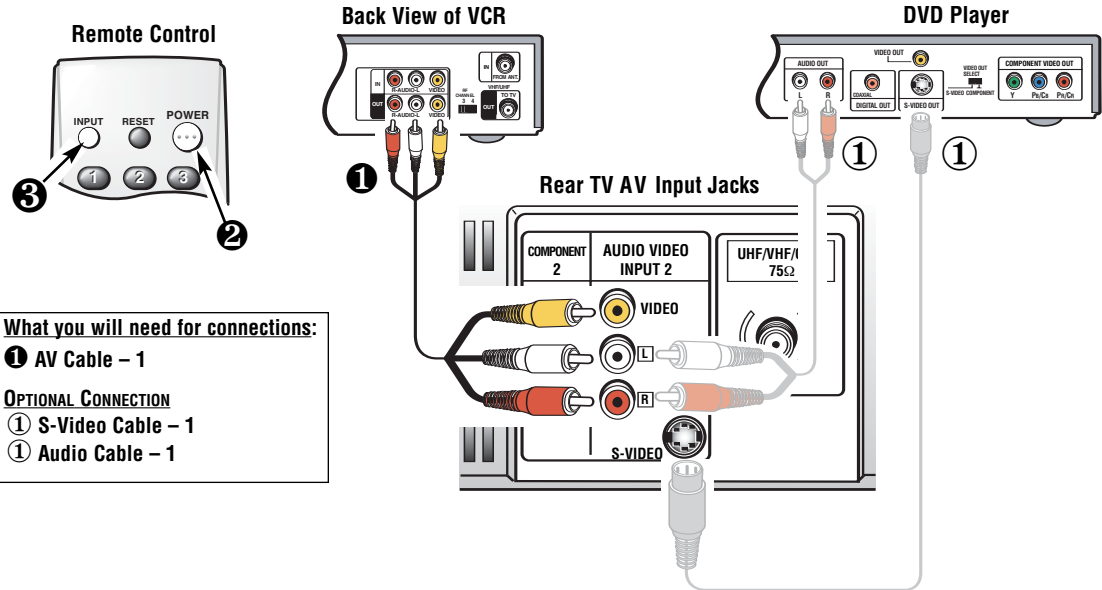

What you will need for connections:

- 1 AV Cable - 1

OPTIONAL CONNECTION

- 1 S-Video Cable - 1
- 1 Audio Cable - 1

Quick Tips

- Make sure all cable connectors are fully seated on jacks.
- Always match AV cables according to the colors; red for right audio, white for left audio and yellow for video.
- Press **INPUT** key after connecting cables to access the AV inputs. There is **NO** need to tune to a blank channel.
- A solid Blue screen with the word VIDEO2 displayed, means that the Video mode is selected, but no signal is being detected at the Video jacks. Check connections, turn on external equipment.

USING THE REMOTE CONTROL

INSTALL BATTERIES AS SHOWN (2 AAA, not included)

Notes:

- Do not mix old batteries with new ones or mix different types of batteries together.
- Remove the batteries if the remote control will not be used for a month or more. Weak batteries may leak and cause damage. (Normal battery life is roughly six months.)

IMPORTANT NOTE: Spent or discharged batteries must be recycled or disposed properly in compliance with all applicable laws. For detailed information, contact your local County Solid Waste Authority.

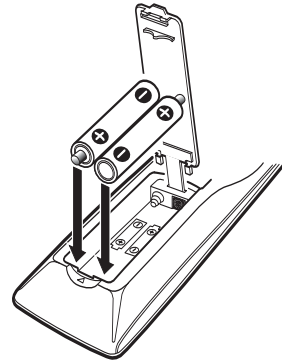

REMOTE CONTROL KEYS

- ① **Power Key**—Press to turn TV ON or OFF.
- ② **Input Key**—Press to select the program source to watch: TV signal or signal from DVD Player or other equipment you have connected to the AV jacks.
- ③ **Number Keys**—Press two keys to select a channel. *Example:* Press **0** then **6** to select channel 6. For cable channels 100 through 125, press and hold the **1** key until C1-- appears. Then press the other two numbers.
- ④ **Caption Key**—(See page 12.)
- ⑤ **Menu Key**—Use this key with the **▲▼** and **- +** keys to navigate and adjust features of the on-screen menu system. (See pages 10 ~ 12.)
- ⑥ **Channel Scanning (CH ▲▼) and Volume (VOL - +) Keys**—Press to scan through the channels in memory and to adjust the volume.

Point towards TV

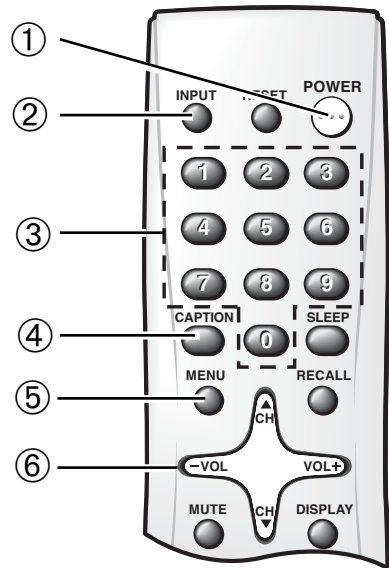

Quick Tips

- Be sure batteries are installed correctly.
- Point the remote control toward the TV. Objects between the remote control may cause misoperation of the remote control function.
- Cannot select channel with number keys. Press "0" in front of numbers 1~9. *Example:* Channel 05.
- Adjusting the volume level: Flashing Right arrow indicates volume is increasing and flashing Left arrow indicates volume is decreasing.

(Continued on page 10.)

Need help? Visit our Web site at www.sanyoctv.com or Call 1-800-877-5032

REMOTE CONTROL KEYS (CONTINUED)

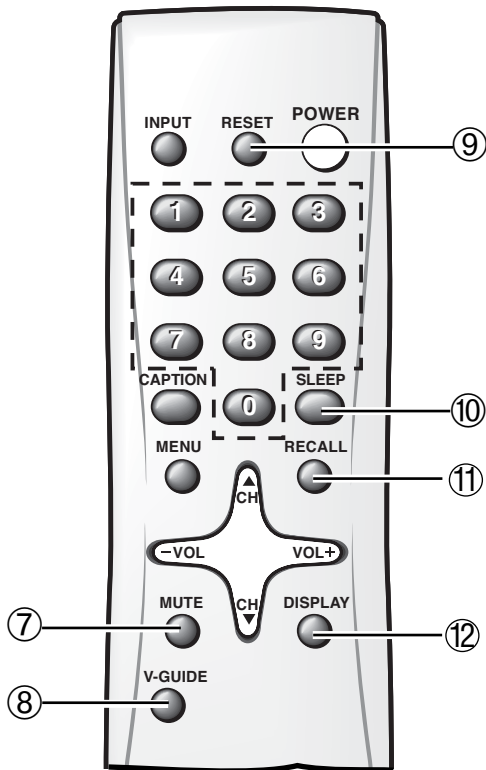

7 Mute Key—Press once to minimize the volume. Press again to restore.

8 V-Guide Key—See pages 13 ~ 14.

9 Reset Key—Press this key **twice** to restore factory settings. The TV will automatically start Channel Search and clear all customized settings. These features will automatically reset:

- Picture Adjustments: Color, Tint, Contrast, Bright, Sharpness, Tone, and Surround
- Audio to Stereo
- Aspect Ratio to 4:3 (normal)
- Channel Memory
- Caption to OFF
- V-Guide to OFF
- Language to English
- Sleep Timer
- Video to TV

If desired, personal settings can be made again using the menu options.

10 Sleep Key—Press this key then press the “0” key to set the Sleep Timer. The desired time can be set from 30 minutes up to 3 hours in 30-minute increments. Sleep Timer will switch off the TV automatically.

Note: The Sleep Timer cancels when the TV is turned off or if a power failure occurs.

11 Recall Key—Press to switch between the last two channels you selected.

12 Display Key—Press once to display the channel number. Press twice to display the channel number continuously. Press again to remove the channel number.

TV ADJUSTMENT AND SETUP

The on-screen menu provides the viewer with easy access to adjustments and settings. Just use the keys on the remote control and follow the on-screen instructions.

HOW TO OPERATE THE ON-SCREEN MENU

1. Press **MENU** key.
2. Use the **▲▼** keys to highlight the desired feature.
3. Use the **- +** keys to choose desired option. (◆ indicates selected item.)
4. Press the **MENU** key to exit.

Items with submenus require additional steps.

Note: The menu will display on the screen for approximately 20 seconds. Press Menu again to redisplay.

▲▼ keys	- + keys	
Audio	◆Stereo	Mono
SAP		
Picture/Sound	◆Auto	Manual
	Game	
Antenna	◆Cable	VHF/UHF
CH. Search	◆NO	Start
CH. Scan Memory	C 34	Added
Aspect Ratio	◆4:3	16:9
		Espanol
Menu Language	◆English	Francais
Press MENU key to exit		

10 **Need help?** Visit our Web site at www.sanyoctv.com or Call 1-800-877-5032

SETTING AUDIO MODE

Select desired sound setting, Stereo, Mono, or SAP (secondary audio program).

Note: Stereo and SAP must be part of the broadcast signal.

1. Choose Stereo, Mono, or SAP from the Audio options.

Note: The TV will automatically reset to stereo if unplugged or a power failure occurs.



ADJUSTING PICTURE/SOUND

For automatic picture/sound adjustment

Choose Auto from the Picture/Sound options.

Adjust the picture/sound manually

1. Choose Manual from the Picture/Sound options.
2. Press the **MENU** key to open the picture/sound settings submenu.
3. Use the **▲▼** keys to highlight the picture or sound setting you want to change.
4. Use the **- +** keys to adjust settings.

For automatic game settings

1. Choose Game from the Picture/Sound options. The screen and sound will automatically change to factory preset settings.
2. Press the **MENU** key to exit.

*Note: Select the front AV input jacks by pressing the **INPUT** key on the remote control.*

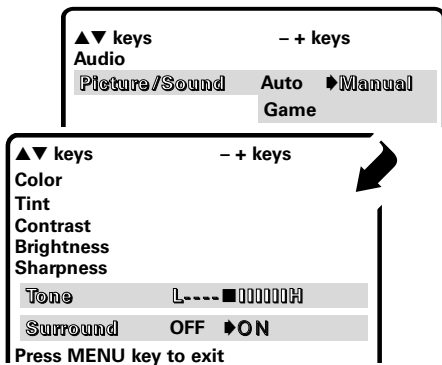

RESETTING THE ANTENNA/CABLE MODE AND CHANNEL SEARCH

Resetting the Antenna/Cable Mode or CH. (Channel) Search is required *only* if additional channels become available, such as moving to another city or having a cable service installed.

1. Choose Start from the Ch. Search menu options.

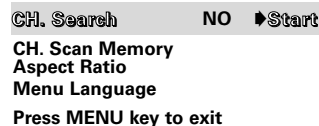

ADDING OR DELETING CHANNELS

1. Press the **MENU** key.
2. Use the **▲▼** keys to highlight CH. Scan Memory.
3. Press the **+** key to highlight channel number entry area.
4. Enter the channel number you want to add or delete (example): C34. For cable channels above 99, press and hold the **1** key until C1-- appears. Then enter the other two numbers.
5. Press the **+** key to change the present setting. *Example:* Added will change to Deleted. This takes about three seconds. During that time, the word "Added" or "Deleted" will become yellow.
6. Use the **0 ~ 9** or **▲▼** keys to choose other channels to delete or add, or press the **MENU** key to exit.

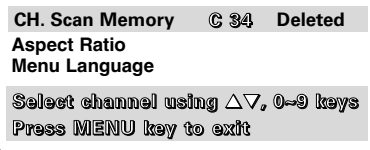

Quick Tips

- The menu will display on the screen for approximately 20 seconds. Press **MENU** again to redisplay.
- Under weak stereo signal conditions, you may receive better quality sound in the "Mono" position.
- Surround sound will expand the sound effect while receiving MTS stereo signals.
- When setting the Antenna mode, choose Cable if your TV is connected to a cable system, otherwise choose VHF/UHF.
- Channels deleted from scan memory can be selected with the number keys.
- Restoring deleted channels, use the on-screen menu to manually add channels, or start CH. (Channel) Search from the menu, or press the **RESET** key twice. (It may take a few minutes to search thru the available channels.)

ASPECT RATIO

Use this feature when equipment is connected to the component input jacks. The 4:3 setting is for normal viewing. The 16:9 setting changes the picture image to widescreen viewing with minimal portion of top and bottom compressed.

1. Press the **MENU** key.

2. Use the **▲▼** keys to highlight Aspect Ratio.
3. Press the **- +** keys to select 4:3 or 16:9.

Aspect Ratio **►4:3** 16:9
Menu Language
Press MENU key to exit

CLOSED-CAPTIONING **CC**

Captioning is text information transmitted along with the picture and sound so it can be displayed on the TV screen. Because different types of captions can be transmitted with the TV signal, separate captioning modes are provided. The captioning modes recognized by this model are: Caption1, Caption2, Text1, and Text2. Local broadcasters decide which caption signals to transmit.

CAPTION1: Main mode used for program captioning (words match the program you are watching). These captions are generally one or two lines.

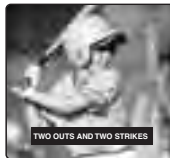

Caption1/2

CAPTION2: An alternative mode for program captioning. Caption2 may be used by the broadcaster to provide captions in another language, such as, Spanish or French.

TEXT1: This mode is used to display large amounts of text. This text will appear within a black box that may be nearly as large as the TV screen. Text displayed in this manner does not generally relate to the program. Captions may be used by broadcasters to provide weather reports, community bulletins, etc.

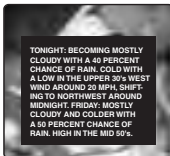

Text1/2

TEXT2: An alternative mode used to display large amounts of text (same as Text1).

QUICKCAP: Allows captions to toggle on and off with the Mute function. Press the **MUTE** key on the remote control to block the TV sound; the captions display automatically. Press the **MUTE** key again to restore the sound, the captions will disappear. Quickcap displays program captions in the Caption1 mode.

SETTING CAPTIONS

1. Press the **CAPTION** key on the remote control.
2. Press the **0** key on the remote control to select options: OFF, CAPTION1, CAPTION2, TEXT1, TEXT2, or QUICKCAP.

Quick Tips

■ If Caption Text mode is selected and no captioned text is broadcasted, a black box may appear and remain on the TV screen as shown.

To remove this black box, set captioning to any mode other than Text1 or Text2 or press the **RESET** key to cancel captioning and other customized settings.



■ Channel number will not display continuously when captioning is on.

V-GUIDE (PARENTAL CONTROL)

NOTE: THIS FEATURE IS DESIGNED TO COMPLY WITH THE UNITED STATES OF AMERICA'S FCC V-CHIP REGULATIONS. THEREFORE, IT MAY NOT FUNCTION WITH BROADCASTS THAT ORIGINATE IN OTHER COUNTRIES.

ABOUT MPAA AND TV PARENTAL GUIDELINES

MPAA and TV Parental Guidelines are rating systems that provide advance cautionary information to parents about the content of movie and television programming.

The V-Guide system contain both age-based and content-based settings. This gives parents discretionary ways of choosing appropriate material for their children to view.

Content ratings are represented by the initials D (Suggestive Dialog), L (Adult Language), S (Sexual Situations), V (Violence), and FV (Fantasy Violence). When program-

ming contains any or all of these conditions, these letters become part of the icon that is displayed on the TV screen.

A rating icon will generally appear in the upper left hand corner of the TV screen for about fifteen seconds at the beginning of a program and should be repeated at the beginning of the second hour of a long program. It may also appear when returning from commercials. There may be other instances when these icons will be displayed as well. Parents are encouraged to become familiar with these icons and their meanings.



V-GUIDE OPERATION

Use this feature to supervise television viewing for young children. This television can be set to automatically block programs with content you deem as inappropriate for your children to view, including: suggestive dialog, adult language, sexual situations, violence, and fantasy violence.

The ability of the television to block the reception of specific programming content depends upon several conditions: 1) The program must be rated, 2) Networks must broadcast the rating code data, 3) Cable companies must transmit the rating code signal, and 4) The TV must be setup properly to decode the signal.

SETTING MPAA MOVIE RATING

1. Press the **V-GUIDE** key on the remote control to display menu.

2. Press the **+** key to switch V-Guide ON.
3. Press the **+** key again. Then use the **▲▼** keys to highlight rating.
4. Press the **MENU** key to Block (B) or Unblock (U) selected rating. (➡ Arrow indicates selection.)
5. Press the **-** key to return to the V-Guide Options menu.

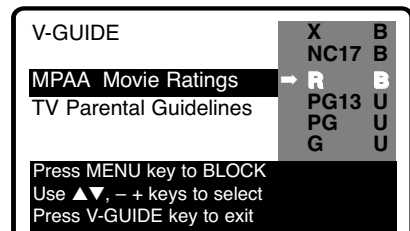

Quick Tips

- Use the **CHANNEL ▲ ▼** keys and the **VOLUME - +** keys to navigate through the menus.
- V-Guide feature is accessible only from the remote control.
- The V-Guide display remains on screen for approximately 20 seconds. If it disappears, press the **V-GUIDE** key.

(Continued on page 14.)

Need help? Visit our Web site at www.sanyoctv.com or Call 1-800-877-5032

SETTING TV PARENTAL GUIDELINES

- Use the ▲▼ keys to highlight TV Parental Guidelines.
- Press the + key. Then use the ▲▼ keys to highlight rating.
- Press the **MENU** key to Block (B) or Unblock (U) selected rating. (➡ Arrow indicates selection.)

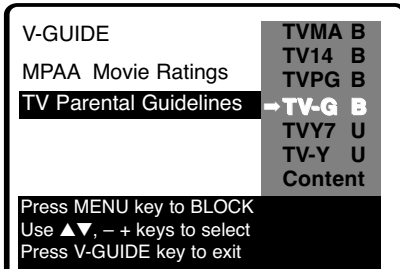

SETTING CONTENT-BASED GUIDELINES

- Follow steps 6 and 7. Use the ▲▼ keys to highlight Content.

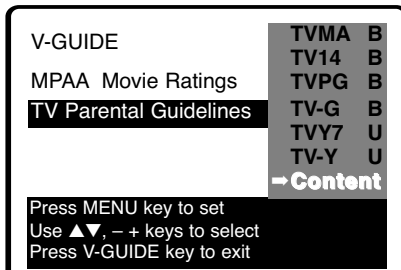

- Press the **MENU** key to display the Content Option menu.
- Use the ▲▼ keys to highlight a category (D-Suggestive Dialog, L-Adult Language, S-Sexual Situations, V-Violence, FV-Fantasy Violence).
- Press the + key. Then use the ▲▼ keys to highlight a rating.
- Press the **MENU** key to Block (B) or Unblock (U) selected rating. (➡ Arrow indicates selection.)
- Press the **V-GUIDE** key to exit; or press the - key to return to the Content Options menu.
- Repeat steps 11 through 13 to Block (B) or Unblock (U) additional content ratings, if desired.

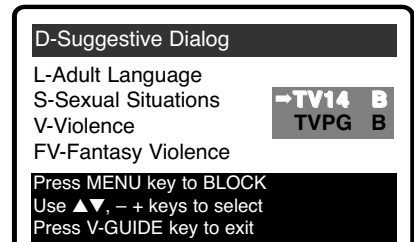

TURNING OFF THE V-GUIDE

- Press the **V-GUIDE** key.
- Use the -+ keys to select OFF.

Note: Networks and local stations may or may not include the content ratings portion of the TV Parental Guidelines.

Quick Tips

- The TV will automatically block (B) ratings above or unblock (U) ratings below selection. For example, if you block rating R, NC17 and X will be blocked as well.
- Blocking TVY7 does not block higher ratings.
- You can block a content rating such as TVPG-V and still be able to watch TVPG programs with ratings of S-L-D provided TVPG is unblocked (U).
- To temporarily unblock or view Blocked (B) programs, set V-GUIDE to OFF, or press the **RESET** key twice to clear all Blocked (B) ratings and other customized settings.

CARE AND CLEANING

The surface of the cabinet can be damaged if not properly maintained. Many common household aerosol sprays, cleaning agents, solvents, and polishes will cause permanent damage to the fine surface.

- Unplug the power cord before cleaning the television.**
- Clean the screen and cabinet with a soft dry cloth.

Note: Never spray liquids on the screen because it can run down and drip onto the chassis. This may cause component failure not covered under Warranty.



14 *Need help?* Visit our Web site at www.sanyoctv.com or Call 1-800-877-5032

HELPFUL HINTS (Problems/Solutions)

Because of the Quality we build into our product, very few problems are actual TV defects. Most problems only involve simple hookup or setup changes that can be solved by the customer. Please check the chart below and try the

solutions listed for your problem. If the problem still persists, **before returning your TV**, please visit our website at www.sanyoctv.com or call us toll free at **1.800.877.5032**. *We can Help!*

Problem:	Check these Conditions:	Try these Solutions:	Page No.
TV turns off automatically.	<ul style="list-style-type: none"> ● Check signal (Cable/Ant.) connection. ● Power surge protection feature. 	<ul style="list-style-type: none"> ● Press POWER key. ● The sleep timer may have been set. ● Unplug TV momentarily. 	4
No picture, poor picture, or wavy lines in picture.	<ul style="list-style-type: none"> ● Check antenna connections. ● May be station trouble. ● Brightness or Contrast misadjusted. ● Possible interference from household appliance. 	<ul style="list-style-type: none"> ● Adjust antenna. ● Try a different channel. ● Select AUTO from Picture/Sound on-screen menu or press RESET key. ● Turn off Mixer, Drill, Blender, etc. 	4, 11
No sound, poor sound. No sound on some channels.	<ul style="list-style-type: none"> ● May be station trouble. ● MUTE function may be on. ● Check Audio Video connections. 	<ul style="list-style-type: none"> ● Try a different channel. ● Adjust Volume. 	6 ~ 9
Black box on screen.	<ul style="list-style-type: none"> ● Caption Text Mode without display information. 	<ul style="list-style-type: none"> ● Press RESET key twice. ● Switch OFF Captions (see page 12). 	12
No Cable channels above number 13.	<ul style="list-style-type: none"> ● Cable Channel Indicator C should appear next to channel number. 	<ul style="list-style-type: none"> ● Select CABLE from Antenna on-screen menu; then start CH. (channel) Search using the menu. 	11
No Captioning.	<ul style="list-style-type: none"> ● Check if station is broadcasting a Closed-Caption signal. 	<ul style="list-style-type: none"> ● Press CAPTION key to select Captioning. 	12
Poor color or no color.	<ul style="list-style-type: none"> ● Check if program is in color. ● Check antenna connections. ● Color or Tint misadjusted. ● May be station trouble. 	<ul style="list-style-type: none"> ● Try a different channel. ● Adjust antenna. ● Press RESET key to restart channel search. 	11
Blue Screen with Video1, Video2, or Component2 displayed.	<ul style="list-style-type: none"> ● Check Audio Video connections. ● Check external equipment. ● Check external equipment setting. ● Check DVD setting. 	<ul style="list-style-type: none"> ● Press INPUT key. ● Switch on external equipment. ● Set external equipment output connections to match input connections. 	6 ~ 8
No TV Stereo or SAP sound.	<ul style="list-style-type: none"> ● Check if station is broadcasting a true MTS stereo signal or a SAP signal. 	<ul style="list-style-type: none"> ● Select STEREO or SAP from Audio on-screen menu. 	11
Cannot select or scan some channels.	<ul style="list-style-type: none"> ● Channel may be removed from memory. ● Check antenna connections. ● V-Guide is set to block programming. 	<ul style="list-style-type: none"> ● Select CH. SCAN MEMORY and manually add channels or start CH. (channel) search. ● Set V-GUIDE to OFF or press RESET key to clear all setting. 	11 13 ~ 14
Remote Control will not work TV.	<ul style="list-style-type: none"> ● Check the batteries. ● Check if TV is plugged in. 	<ul style="list-style-type: none"> ● Replace batteries. ● Aim remote control at front of TV. 	9 ~ 10
Menu System words seem misspelled.	<ul style="list-style-type: none"> ● May be a different language is selected. 	<ul style="list-style-type: none"> ● Reselect menu language choice using the on-screen menu. 	10
Cabinet makes popping sound.	<ul style="list-style-type: none"> ● This is a normal condition during warm-up and cool down of the plastic cabinet parts. 		

Need help? Visit our Web site at www.sanyoctv.com or Call 1-800-877-5032

MEXICO GUARANTEE

IMPORTADOR:

COMERCIALIZADORA MEXICO
AMERICANA, S.DE R.L. DE C.V.
AV. NEXTENGO N° 78
COL. SANTA CRUZ ACAYUCAN
DEL. AZCAPOTZALCO, MÉXICO, C.P. 02770
RFC: CMA9109119L0

DESCRIPTION: Television
BRAND: SANYO
MODEL: DS27225

GUARANTEE

THE APPARATUS THAT YOU HAVE ACQUIRED HAS A ONE YEAR GUARANTEE FOR MANUFACTURING DEFECTS AND A ONE YEAR SERVICE WARRANTY FROM THE DATE OF PURCHASE GRANTED BY:

COMERCIALIZADORA MEXICO-AMERICANA, S. DE R.L. DE C.V.

UNDER THE FOLLOWING CONDITIONS:

1. TO MAKE THE GUARANTEE EFFECTIVE, SIMPLY SHOW THIS POLICY FILLED OUT BY THE STORE OR SUPPLIER UNIT OR THIS SALES INVOICE, WITH THE APPARATUS IN ANY OF THE SERVICE CENTERS INDICATED ON THIS GUARANTEE.
2. IF THE FAULT IS ATTRIBUTED TO A MANUFACTURING DEFECT, THE APPARATUS WILL BE REPLACED OR YOUR MONEY REFUNDED. DURING THE 30 DAYS SUBSEQUENT TO THE PURCHASE THE GUARANTEE WILL BE VALID AT THE STORE WERE THE APPARATUS WAS PURCHASED, PRESENTING THE ABOVE DOCUMENTS.
3. REPAIR TIME WILL NEVER BE MORE THAN 30 DAYS. IF THIS TIME HAS ELAPSED, AND THE PRODUCT ISN'T REPAIRED, COMERCIALIZADORA MEXICO AMERICANA, S. DE R.L. DE C.V. WILL PROCEED TO EFFECTUATE THE EXCHANGE FOR AN EQUIVALENT APPARATUS OR THE RETURN OF THE BUYING-SALE COST RESPECTIVELY.
4. THIS GUARANTEE WILL COVER ITS TOTALITY OF PIECES, COMPONENTS AND SERVICE REPAIR OF PRODUCT, AND THE RESPECTIVE COST OF TRANSPORTATION.

THIS GUARANTEE WILL BE NULL AND VOID IN THE FOLLOWING CIRCUMSTANCES:

- * WHEN PRODUCT HAS BEEN USED IN A DIFFERENT CONDITION THAN ITS NORMAL USE.
- * WHEN PRODUCT HASN'T BEEN OPERATING CORRECTLY ACCORDING TO THE INSTRUCTIONS IN THIS MANUAL.
- * WHEN PRODUCT HAS BEEN CHANGED OR REPAIRED BY PERSONS NOT AUTHORIZED FROM THE MANUFACTURER, IMPORTER, OR MERCHANT RESPONSIBLE RESPECTIVE.

CENTRO DE SERVICIO Y LUGAR DONDE OBTENER PARTES, COMPONENTES, CONSUMIBLES Y ACCESORIOS:

SUCURSAL VALLEJO	SUCURSAL MINERVA
Poniente 126 N° 288 B	Silos N° 135, Col. Minerva
Col. Nueva Vallejo	Deleg. Iztapalapa
México, D.F.	México, D.F. 09810
Tels. 5567-5378	Tels. 5646-4551
5368-0105, 8589-8033	5646-4550

STAMP, DATE AND SIGNATURE
OF
STORE

DESCRIPTION: _____ BRAND: _____ MODEL: _____
CLIENT'S NAME: _____
ADDRESS: _____
EXTERIOR NUMBER: _____ INTERIOR NUMBER: _____
SUB DIVISION: _____ STATE/DELEGATION: _____
TELEPHONE: _____

16 *Need help?* Visit our Web site at www.sanyoctv.com or Call 1-800-877-5032

UNITED STATES AND CANADA WARRANTY

ONE-YEAR LIMITED WARRANTY

THIS LIMITED WARRANTY IS VALID ONLY ON SANYO TELEVISIONS PURCHASED AND USED IN THE UNITED STATES OF AMERICA, CANADA, AND PUERTO RICO, EXCLUDING THE UNITED STATES' OTHER TERRITORIES AND PROTECTORATES. THIS LIMITED WARRANTY APPLIES ONLY TO THE ORIGINAL PURCHASER, AND DOES NOT APPLY TO PRODUCTS USED FOR INDUSTRIAL OR COMMERCIAL PURPOSES.

FOR ONE YEAR from the date of purchase, Sanyo Manufacturing Corporation will replace any defective TV.

To insure proper warranty exchange, keep the original sales receipt for evidence of purchase. Return the defective TV to the retailer along with the receipt and the included accessories, such as the remote control. The defective TV will be exchanged for the same model, or a replacement model of equal value, if necessary. Replacement model will be contingent on availability and at the sole discretion of Sanyo Manufacturing Corporation.

THE FOREGOING WARRANTY IS EXCLUSIVE AND IN LIEU OF ALL OTHER WARRANTIES OF MERCHANTABILITY OR FITNESS FOR A PARTICULAR PURPOSE.

OBLIGATIONS

For one year from the date of purchase, Sanyo Manufacturing Corporation warrants this product to be free from defects in material and workmanship under normal use and conditions. Should replacement be necessary under this warranty for any reason due to manufacturing defect or malfunction during the first year from date of original purchase, Sanyo Manufacturing Corporation will provide a new TV via exchange at the retailer.

For customer assistance, whether during or out of the warranty period, call toll free 1-800-877-5032.

Weekdays 7:30 AM – 7:00 PM Central Time

Saturday 7:30 AM – 4:00 PM Central Time

This warranty expresses specific contractual rights; retail purchasers may have additional statutory rights which vary from state to state.

(EFFECTIVE: August 1, 2002)

For your protection in the event of theft or loss of this product, please fill in the information requested below and **KEEP IN A SAFE PLACE FOR YOUR OWN PERSONAL RECORDS.**

Model No. _____ Date of Purchase _____

Serial No. _____ Purchase Price _____

(Located on back of unit)

Where Purchased _____



Sanyo Manufacturing Corp.
3333 Sanyo Road, Forrest City, AR 72335

Need help? Visit our Web site at www.sanyoctv.com or Call 1-800-877-5032

ESPAÑOL MANUAL DE INSTRUCCIONES

Bienvenido al mundo SANYO

Gracias por comprar un Televisor a Color Sanyo. Usted hizo una excelente selección por *Funcionamiento, Estilo, Confiabilidad, y Precio.* El TV esta diseñado con instrucciones de fácil ajuste y operación en pantalla. “Lea este manual antes ensamblar (o usar) este producto.” **¿ Necesita ayuda? Visite nuestro sitio en internet en www.sanyoctv.com o llame sin costo al 1-800-877-5032.**



“Como un Asociado de ENERGY STAR®,” Sanyo Manufacturing Corporation, ha determinado que este producto cumple con los lineamientos en eficiencia energética de ENERGY STAR®.

CONTENIDO

Importantes Medidas de Seguridad	19	Ajustes del TV	28
Características	20	Como Operar el Menú en Pantalla	28
Especificaciones	20	Ajuste el modo de Audio	28
Ajustes Básicos y Conexiones	21	Ajuste de Imagen/Sonido	28
Panel Frontal y Posterior	22	Búsqueda de Canales	29
Utilizando Las Entradas de Componente		Agregando o Borrando Canales	29
de Video Audio	23	Relacion Imagen	29
Conectando una Reproductor de DVD	23	Guía-V (Control Paternal)	30 ~ 31
Usando Las Entradas Frontales de Audio Video	24	Transmisión Captada	32
Conecte un Juego de Video u otros equipos	24	Cuidado y Limpieza	32
Usando las Entradas de Audio Video	25	Sugerencias Útiles—problemas / soluciones	33
Conectando una VCR o Reproductor de DVD	25	Garantía (México)	34
Usando el Control Remoto	26 ~ 27	Garantía (Estados Unidos y Canadá)	35

PRECAUCION

RIESGO DE TOQUE ELECTRICO NO ABRIR!

PRECAUCION : PARA REDUCIR EL RIESGO DE TOQUE ELECTRICO, NO quite la cubierta (o la tapa trasera). NO HAY PARTES ADEENTRO QUE LAS PUEDA REPARAR EL USUARIO. REFERIRSE A PERSONAL CALIFICADO PARA REPARAR EL APARATO.

ESTE SIMBOLO INDICA QUE VOLTAJES PELIGROSOS QUE CONSTITUYEN UN RIESGO DE TOQUE ELECTRICO ESTAN PRESENTES DENTRO DE ESTA UNIDAD.



ESTE SIMBOLO INDICA QUE HAY INSTRUCCIONES IMPORTANTES DE OPERACION Y MANTENIMIENTO EN LA LITERATURA QUE SE ANEXA A ESTA UNIDAD.



ADVERTENCIA : PARA REDUCIR EL RIESGO DE FUEGO O TOQUE ELECTRICO, NO EXPONGA ESTE APARATO A LLUVIA O HUMEDAD.

IMPORTANTES MEDIDAS DE SEGURIDAD

PRECAUCION : POR FAVOR SIGA TODAS LAS ADVERTENCIAS EN EL PRODUCTO Y EN LAS INSTRUCCIONES DE OPERACION. ANTES DE OPERAR EL PRODUCTO, POR FAVOR LEA TODAS LAS INSTRUCCIONES DE OPERACION Y SEGURIDAD. GUARDE ESTA LITERATURA PARA SU REFERENCIA. *Siga todas las instrucciones. . .*

Colocando el aparato

1. No coloque su aparato en carrito, pedestal, anaquele o mesa que sean inestables. Heridas serias a un individuo, y avería al aparato, pueden resultar si este cae. Su vendedor puede recomendar carritos y pedestales o anaqueles e instrucciones para montaje en la pared. Una combinación de aparato y carrito deberá de ser movida con cuidado. Paradas rápidas, fuerza excesiva, y superficies irregulares pueden causar que la combinación de aparato y carrito se volteen y caigan.
2. Las ranuras y aperturas en el gabinete y en la parte trasera e inferior fueron provistas para ventilación del aparato. Para asegurar una operación confiable del aparato y protegerlo de sobrecalentamiento, estas aperturas no deberán de ser tapadas o cubiertas. Las aperturas nunca deberán de ser cubiertas con un trapo u otro material, y las aperturas de la parte inferior no deberán de ser tapadas poniendo la unidad en una cama, sofá, alfombra, u otra superficie similar. Este aparato nunca deberá de ser puesto cerca o sobre radiadores de calor. Este aparato nunca deberá de ser puesto en instalaciones tales como libreros a no ser que haya una adecuada ventilación en tales instalaciones.
3. No exponga el aparato a lluvia o a uso cerca de agua . . . por ejemplo, cerca a una bañera, una alberca, un lavabo, en un sótano húmedo, etc.



Conectando la Antena Externa

PROTECCION EN CONTRA DE RAYOS ELECTRICOS PARA SU ANTENA Y APARATO DE ACUERDO A LAS INSTRUCCIONES DEL CODIGO NACIONAL ELECTRICO (EUA).

EJEMPLO DE ATERRIZAMIENTO DE ANTENA DE ACUERDO AL CODIGO NACIONAL ELECTRICO (National Electrical Code, ANSI/NFPA 70)

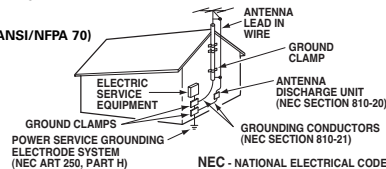

"Nota al instalador del sistema de cable CATV :

Este recortatorio es dado para llamar la atención del instalador del sistema de cale CATV al Artículo 820-40 del NEC que provee guías para el aterrizamiento adecuado y, en particular, especifica que la tierra del cable deberá de estar conectada al sistema de tierra del edificio, tan cercano al punto de entrada del cable como sea practico."

4. Si una antena exterior es conectada al receptor, asegúrese que el sistema de antena esté aterrizado para proveer alguna protección en contra de impulsos de voltaje y la acumulación de cargas estáticas. El artículo 810 del código nacional eléctrico de los Estados Unidos de América (National Electrical Code, ANSI/NFPA 70), provee información con respecto al aterrizamiento correcto del mástil y la estructura de soporte, el aterrizamiento del alambre a la antena en una unidad de descarga, el tamaño de los conductores de aterrizamiento, la localización de la unidad de descarga, conexión a los electrodos de aterrizamiento, y requerimientos para los electrodos de aterrizamiento.

Una antena exterior no deberá de ser localizada en la vecindad de líneas de potencia que pasen por encima de otros circuitos de luz eléctrica o de potencia, o en donde pueda caer sobre tales líneas de potencia o circuitos. Cuando se instale un sistema de antena externa, se debe de tener cuidado extremo en no tocar tales líneas de potencia o circuitos ya que contacto con ellos puede llegar a ser fatal.

Conectando el cordón de potencia

5. Este producto debe ser operado solamente con el tipo de cordón de potencia indicado en la etiqueta. Si usted no esta seguro del tipo de alimentación en su casa, consulte a su distribuidor de este producto, o a la compañía de suministro eléctrico. Este producto esta equipado con cordón de potencia polarizado (una de las navajas de la clavija es más ancha, que la otra). Esta clavija debe de ajustarse en el toma corriente de una manera solamente. Esta característica es una medida de seguridad. Si usted no puede insertar la clavija totalmente en el toma corriente, trate invirtiendo la clavija. Si la clavija continua floja en el toma corriente, llame a su electricista, para reemplazar su toma corriente obsoleto. No deshabilite el propósito de seguridad de esta clavija polarizada. No sobre cargue los toma corrientes de pared, extensiones eléctricas, o receptáculos integrales, ya que esta condición puede resultar en un riesgo de fuego o descarga eléctrica.
6. Los cordones de potencia deben ser direccionados de tal manera que no puedan ser pisados o dañados con enseres colocados a un lado arriba del cordón de potencia. ponga una particular atención a los cordones de potencia y clavijas, receptáculos de toma corrientes, y el punto donde ellos salen del producto.

Limpieza

7. Antes de limpiar, desconecte la unidad del receptáculo de la pared. No aplique limpiadores líquidos o en aerosol directamente a la unidad. Utilice un trapo seco para limpiar.

Servicio y Reparación

8. Desconecte el aparato del receptáculo de pared y refiera servicio a personal de servicio eléctrico calificado bajo las siguientes condiciones :
 - A Si el cordón de potencia o el conector están averiados o raídos.
 - B Si líquido ha sido derramado en el aparato.
 - C Si el aparato ha sido expuesto a lluvia o agua.
 - D Si el aparato ha sido tirado o el gabinete a sido averiado.
 - E Si el aparato exhibe un cambio perceptible en funcionamiento.
 - F Si el aparato no opera normalmente siguiendo las instrucciones de operación, ajuste solamente aquellos controles que han sido cubiertos en las instrucciones de operación. Ajuste impropio de otros controles puede resultar en avería al aparato y posiblemente requiera de trabajo extensivo por un técnico calificado para restaurar el aparato a su operación normal.
9. Cuando se termine cualquier servicio o reparación, requiera del técnico de servicio confirmación de que solo Partes Autorizadas de Reemplazo de Fabrica que tengan las mismas características que las partes originales hayan sido usadas, y que verificaciones de seguridad rutinarias hayan sido llevadas a cabo para determinar que el aparato se encuentra en condiciones seguras de operación. Substituciones no autorizadas pueden resultar en fuego, toque eléctrico u otros peligros.
10. Nunca adicione accesorios que no han sido específicamente diseñados para uso con este aparato.
11. Para protección adicional durante una tormenta eléctrica, o cuando el aparato es dejado sin atención ni uso durante largos períodos de tiempo, desconéctelo del receptáculo de la pared y desconecte la antena. Esto evitará daños al aparato debido a rayos o a cambios bruscos en el voltaje de línea.
12. Nunca introduzca ningún tipo de objetos a través de las ranuras, ya que el contacto con componentes de alto voltaje pueden poner en corto dichas componentes que pueden resultar en incendios o descargas eléctricas. Nunca derrame líquidos o cualquier tipo de productos.

¿ Necesita ayuda? Visite nuestro sitio en internet www.sanyoctv.com o Llame 1-800-877-5032

19

CARACTERÍSTICAS

- ◆ Menú en Pantalla Trilingüe
 - ◆ Búsqueda Automática de Canales
 - ◆ Apagado Automático
 - ◆ Transmisión Captada / Quikcap
 - ◆ Controles digitales de Imagen desplegados en Pantalla
 - ◆ MTS sonido estereofónico/sonido SAP
 - ◆ Tonos de piel por ajuste Automático
 - ◆ Ajustes de Fabrica para Imagen/Sonido
 - ◆ Frontal Ambient Sonido
 - ◆ Tono
 - ◆ V-Guide (Control Paternal)
- ◆ Mode de Juego
 - ◆ Relacion Imagen
 - ◆ Entrada de Audio Video Componente 480i
 - ◆ Entradas de Audio Video (Frontal (AV1), Posterior (AV2))
 - ◆ Entrada de S-Video
 - ◆ Cronómetro para Dormir (3 horas)
 - ◆ Reajuste de TV
 - ◆ **Sistema de sintonía de 181 canales**
VHF Canales 2-13
UHF Canales 14-69
Cable TV (CATV) 1, 14-125
- ◆ **Sintonía Fina Automática**
VHF y Canales de Cable
 - ◆ **24-Teclas Control Remoto**
0~9 Selección de Canales Numerados
Búsqueda de Canales
Volume Mute
Power Recall
Display Sleep
Caption Reset
Menu V-Guide
Input

ESPECIFICACIONES

TAMAÑO DEL TUBO DE IMAGEN

(Medido Diagonalmente) 27-pulgadas

RESOLUCIÓN DE IMAGEN 260 Líneas

Entrada de Video 400 Líneas

ENTRADA UHF/VHF/CATV 75Ω

FRECUENCIA DE OPERACION 60Hz.

TENSION DE ALIMENTACION 120

V-CONSUMO DE CORRIENTE 85 watts

DIMENSIÓN HORIZONTAL (Ancho) 26.1 in. (664mm)

DIMENSIÓN VERTICAL (Alto) 23.2 in. (589mm)

DIMENSIÓN EN PROFUNDIDAD (Grosor) 20.5 in. (522mm)

PESO (APROX.) 66.7 lbs. (30.3 Kg.)

SONIDO (2 Bocinas) Tamaño: 8 cm

AMPLIFICADOR Interon 1W/canal

ENTRADAS DE AV Entrada de Video (2)

Entrada de Audio (2-R/L – Frontal/Posterior)

S-Video

ENTRADAS DE COMPONENT 480i

AUDIO VIDEO Entrada (Y, Pb, Pr – R/L)

PRECAUCION : Las Regulaciones de FCC declaran, que las modificaciones no apropiadas o cambios no autorizados a esta unidad, pueden anular la autoridad del usuario para operar la unidad.



Este símbolo impreso, significa que el producto esta listado por Underwriters's Laboartories Inc. El diseño y manufactura de este producto, reúne los rígidos estándares de U.L., contra riesgos de incendio, accidentes o descargas eléctricas.

AJUSTES BÁSICOS Y CONEXIONES

AJUSTES INICIALES

1. Instale las baterías en el control remoto, ver página 26.
2. Conecte la señal, ver abajo.
3. Conecte el cable de AC.
4. Presione la tecla de **POWER** para activar el TV.
5. Siga en instrucciones de pantalla, ver páginas 28 ~ 29.

CONECTANDO EL SERVICIO DE CABLE, ANTENA RF, RECEPTOR DE SATELITE A UNA TV

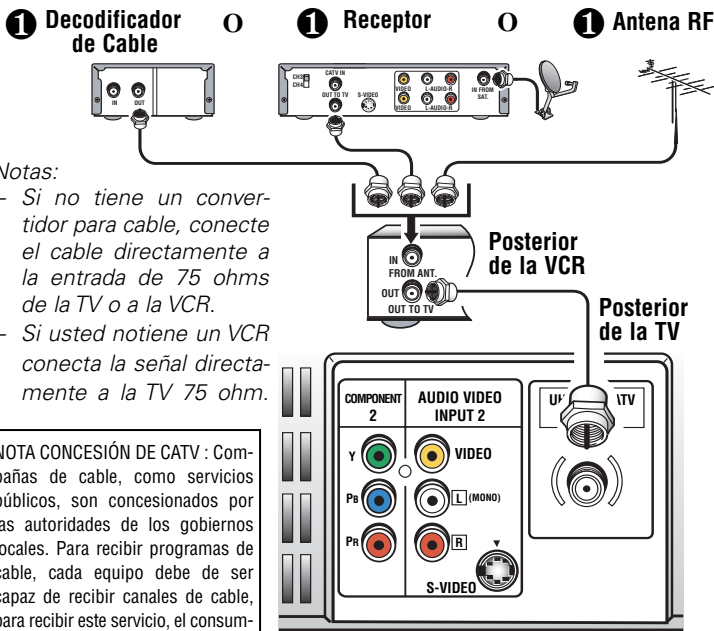

Notas:

- Si no tiene un convertidor para cable, conecte el cable directamente a la entrada de 75 ohms de la TV o a la VCR.
- Si usted notiene un VCR conecta la señal directamente a la TV 75 ohm.

NOTA CONCESIÓN DE CATV : Compañías de cable, como servicios públicos, son concesionados por las autoridades de los gobiernos locales. Para recibir programas de cable, cada equipo debe de ser capaz de recibir canales de cable, para recibir este servicio, el consumidor debe de suscribirse a una compañía de cable.

Sugerencia de operación para conexión sin señal:

Si la TV es usada como monitor únicamente, con un DVD o algún otro equipo externo, y la señal de cable o antena no esta disponible, entonces la condición siguiente ocurrirá:

- La TV esta diseñada para buscar los canales disponibles automáticamente. Por lo tanto, al inicio se requiere que se presione la tecla **MENU**, permitiendo que la TV vaya al proceso de búsqueda antes de que la TV pueda ser operada. Después de que la búsqueda inicial de canales termine, se debe presionar la tecla **MENU** nuevamente para completar el proceso de búsqueda. Este proceso puede tomar varios minutos.
- Después de que el proceso de búsqueda de canales termina (2 búsquedas), se puede presionar la tecla de **INPUT** en el control remoto para usar la TV como monitor.

Consejos Rápidos

- El TV seleccionará el modo correcto de Antena, de acuerdo al tipo de señal que Ud. conectó.
- El TV se apagará automáticamente después de 15 minutos, si no hay recepción de señal (si la estación de cable o la estación de TV no esta transmitiendo).

Excepciones—Cuando el modo de Video este seleccionado, el TV no se apagará automáticamente cuando la señal de recepción ha sido detenida por 15 minutos.

- Si Ud. mueve el TV a un nuevo lugar, presione la tecla de **RESET** dos veces después de haber conectado el cable de señal, y encienda la TV.

PANEL FRONTAL Y POSTERIOR

FRONTAL

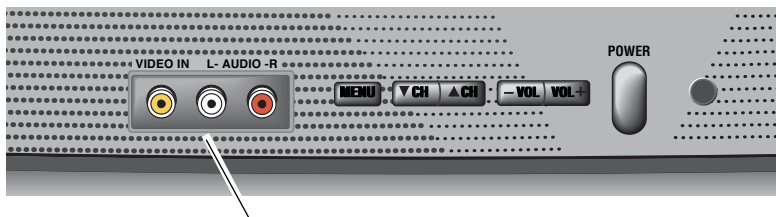

Entradas de Audio Video (AV1)

Conecte el equipo de video aquí (vea página 24).

POSTERIOR

Entradas Componente 480i Audio Video (Y, Pb, Pr) (Component2)

Conecte aquí otro equipo externo de video (vea página 23).

Nota: La Entrada de Audio Video 2 (AV2) y las Entradas de Componente comparten las mismas entradas de audio (R/L).

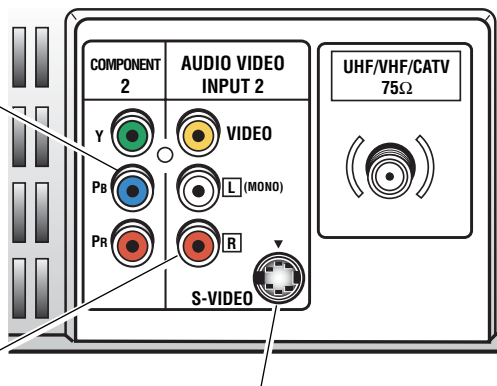

Entradas de Audio Video 2 (AV2)

Conecte el equipo de video aquí (vea páginas 23 y 25).

Nota: La conexión de S-Vídeo se superpondrá a la conexión de Video (AV2).

Terminal de Entradas de S-Vídeo (AV2) (Súper Vídeo)

Para realzar los detalles del vídeo, use el conector de entradas de S-Vídeo AV2 en lugar de la entradas de AV2. Sí esta disponible en su equipo de vídeo externo. (La conexión de S-Vídeo se superpondrá a la conexión de Video. Vea página 25.)

COLOCANDO LA TV

No coloque la TV en una área confinada. Deje espacio suficiente para tener una buena circulación de aire en los componentes electrónicos.

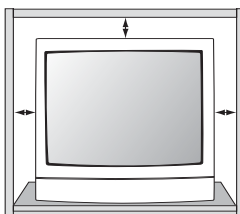

UTILIZANDO LAS ENTRADAS DE COMPONENTE DE VIDEO Y AUDIO

CONECTANDO UNA REPRODUCTOR DE DVD U OTROS EQUIPOS

Apague la TV y los equipos externos antes de conectar los cables. (Los cables no son suministrados con la TV.)

- 1 Conecte el equipo de DVD u otro equipo con salidas de Componente de video a las entrada de componente de video del TV (Y-Pb-Pr).
- 2 Conecte la salida del Audio del DVD a las entradas L/R de componente de Audio del TV.
- 3 Presione **POWER** para encender la TV. Además Encienda el equipo externo.

- 4 Para acceder las entradas de Audio Video, presione **INPUT** para seleccionar de COMPONENTE2.

Notas:

La salida de componente del DVD debe de estar seleccionada en modo entrelazado (480i).

La Entrada de Audio Video 2 (AV2) y las Entradas de Componente comparten las mismas entradas de audio (R/L).

Conecte el equipo a las entradas de Componente2 o AV2, pero no ambas al mismo tiempo.

Control Remoto

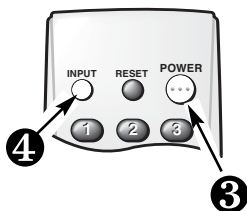

Lo que necesitas para las conexiones:

- 1 Cable de componente de video - 1
- 2 Cable de Audio - 1

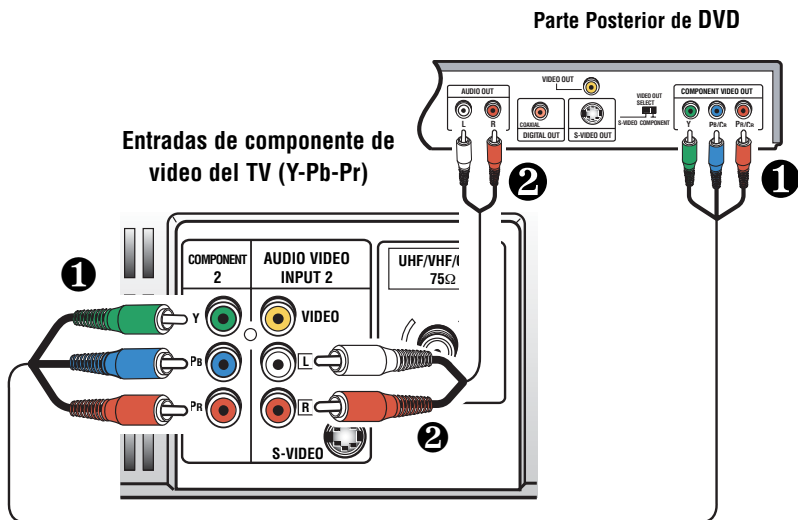

Consejos Rápidos

- Una pantalla de color azul con la palabra **COMPONENTE2** desplegada, significa que el modo de Video esta seleccionado, pero la señal no ha sido detectada en el conector de Video.
- Presione la tecla de **INPUT** después de haber hecho las conexiones necesarias para acceder las entradas de AV. No hay necesidad de seleccionar un canal en blanco.

USANDO LAS ENTRADAS FRONTALES DE A / V

CONECTE UNA JUEGO DE VIDEO U OTROS EQUIPOS

Apague la TV y los equipos externos antes de conectar los cables.

- 1 Conecte la salidas entrada de video de Juego a las entradas de la TV. Conecte la salida entrada de la TV.
- 2 Presione **POWER** para encender la TV. Además Encienda el equipo externo.

- 3 Para acceder las entradas de Audio Video, presione **INPUT** para seleccionar la JUEGO o el menú desplegado en la pantalla.

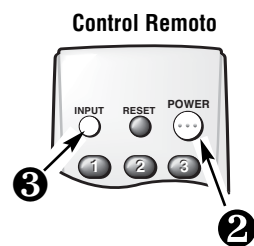

Lo que necesitas para las conexiones:

- 1 Cable de AV - 1

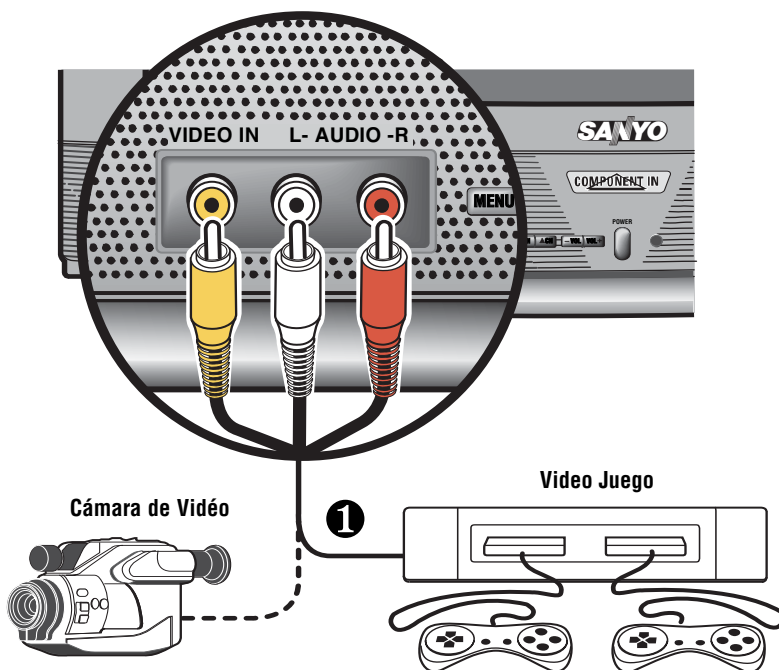

Consejos Rápidos

- Una pantalla de color azul con la palabra VIDEO1 o desplegada, significa que el modo de Video esta seleccionado, pero la señal no ha sido detectada en el conector de Video.
- Presione la tecla de **INPUT** después de haber hecho las conexiones necesarias para acceder las entradas de AV. No hay necesidad de seleccionar un canal en blanco.

USANDO LAS ENTRADAS DE AUDIO VIDEO

CONECTANDO UNA VCR O REPRODUCTOR DE DVD

Apague la TV y los equipos externos antes de conectar los cables. (Los cables no son suministrados con la TV.)

- 1 Conecte las salidas de Audio Video de la VCR, o otros equipos a las entradas de la TV Audio Video.

Para VCR monofónicas (una salida de Audio) conecte la salida de la VCR a la entrada (L) de la TV.

- 1 0

Conecte las salidas de S-Video y Audio DVD o otros equipos a las entradas de S-Video y Audio de la TV.

Nota: Usando las entradas de S-Video se cancela las entradas de Video 2 (AV2).

- 2 Presione **POWER** para encender la TV. Además Encienda el equipo externo.
- 3 Para acceder las entradas de Audio Video, presione **INPUT** para seleccionar de VIDEO2.

Nota: La Entrada de Audio Video 2 (AV2) y las Entradas de Componente comparten las mismas entradas de audio (R/L).

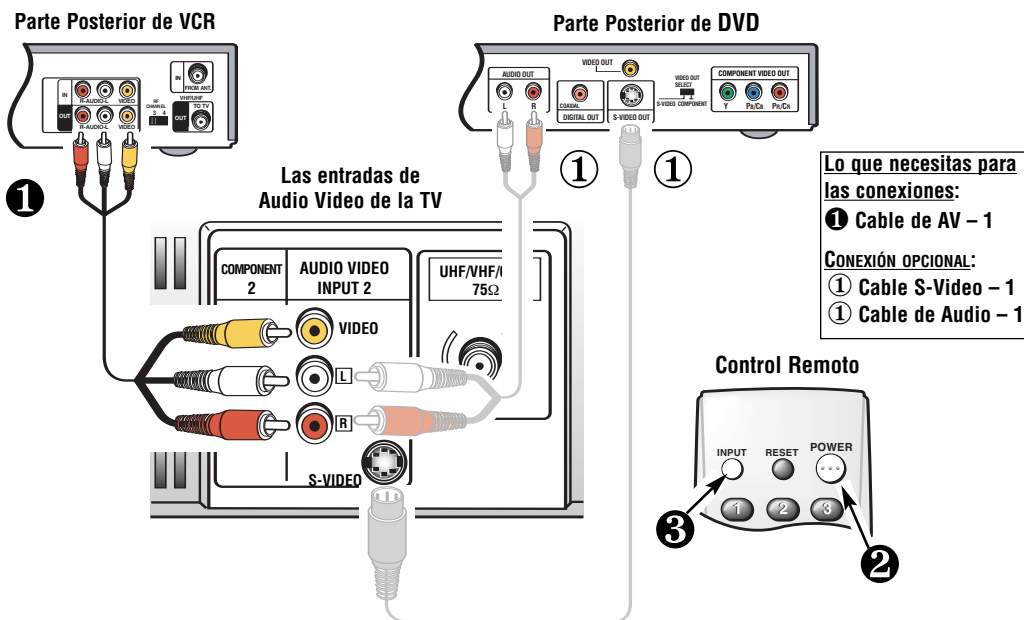

Consejos Rápidos

- Asegurese que todos los conectores estén correctamente asentados en las entradas.
- Siempre combine los cables de acuerdo a los colores: rojo para el audio del lado derecho, blanco para el audio del lado izquierdo, y amarillo para video.
- Una pantalla de color azul con la palabra **VIDEO2** desplegada, significa que el modo de Video está seleccionado, pero la señal no ha sido detectada en el conector de Video.
- Presione la tecla de **INPUT** después de haber hecho las conexiones necesarias para acceder las entradas de AV. No hay necesidad de seleccionar un canal en blanco.

USANDO EL CONTROL REMOTO

INSTALACIÓN DE BATERÍAS

(2 AAA no incluidas)

Notas:

- No mezclar baterías viejas con nuevas o mezclar diferentes tipos de baterías a la vez.
- Quite las pilas si el control remote no sera usado por más de un mes. Las pilas débiles pueden derramarse y causar daños al control remoto.

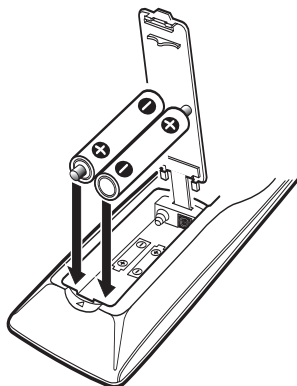

NOTA IMPORTANTE: Las baterías descargadas deben de ser recicladas o deshechadas adecuadamente, de acuerdo con los reglamentos aplicables. Para más información, contacte a sus Autoridades Locales para el manejo de Deshechos Sólidos.

Consejos Rápidos

- *Asegúrese que las baterías estén instaladas correctamente.*
- *Apunte el control remoto hacia el TV. Objetos entre el control remoto, pueden causar un mal funcionamiento del control remoto.*
- *No puede seleccionar un canal con las teclas numeradas. presione "0" antecediendo a los números del 1~9. Ejemplo: Canal "05."*
- *Ajustando el nivel de volumen: La flecha de parpadeante hacia el lado derecho, indica que el volumen esta aumentando. La flecha parpadeante hacia la izquierda indica que el volumen esta disminuyendo.*

TECLAS DEL CONTROL REMOTO

- ① **Tecla de Encendido (POWER)**—Presione esta tecla para encender o apagar la TV.
- ② **Tecla del modo de INPUT**—Presione para seleccionar la fuente del programa que va a ser desplegado en la pantalla: La señal de TV o señales provenientes del DVD u otros equipos que han sido conectados a las entradas de AV.
- ③ **Teclas Numeradas**—Dos teclas deben de ser presionadas para seleccionar un canal. *Ejemplo* : Presione **0** y después **6**, para seleccionar el canal 6. Para canales de cable del 100 hasta el 125, presione y mantenga así la tecla del número **1** hasta que el **C1**—aparezca.
- ④ **Tecla de Transmisión Captada (CAPTION)**—Vea página 29.
- ⑤ **Tecla de MENU**—Use esta tecla, junto con las teclas de navegación, use **▲▼** y **- +** para ajustar las funciones del sistema de menú en pantalla. (Vea páginas 28 ~ 29.)
- ⑥ **Teclas de búsqueda de Canales (▲▼) y de Volumen (- +)**—Presione para buscar a través de los canales en memoria y para ajustar el volumen.
- ⑦ **Tecla de MUTE**—Presione una vez para apagar el volumen y presione nuevamente para restaurarlo.
- ⑧ **V-Guide**—Vea páginas 30 ~ 31.

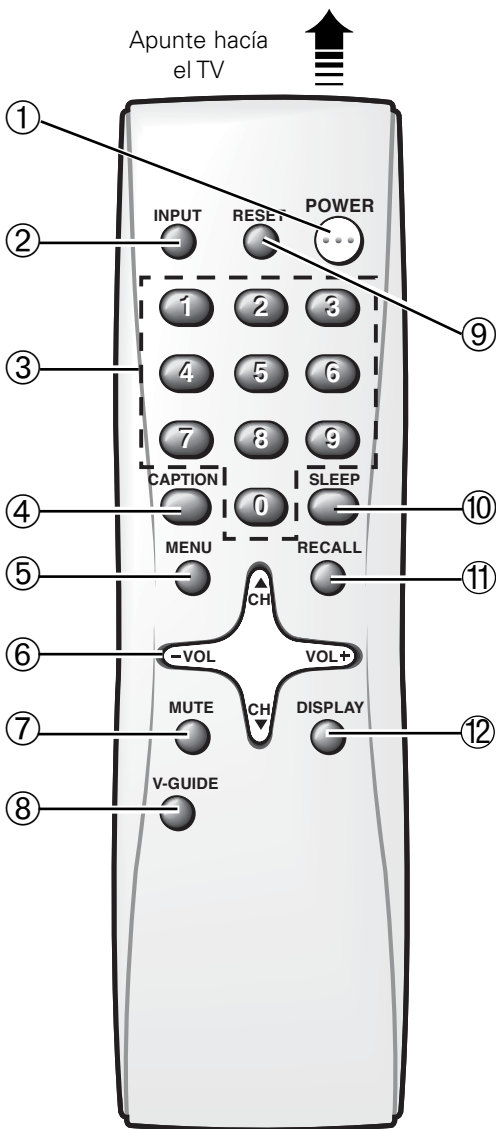

⑨ **Tecla de Reajuste (RESET)**—Presione esta tecla dos veces para llamar a los ajustes de fábrica. La TV inicializará automáticamente la búsqueda de canales, y eliminará todos los ajustes hechos por el usuario. Estas funciones se reajustarán automáticamente:

- Se reajusta imagen: Color, Tinte, Contraste, Brillo, Nitidez, Tono, y Sonido Envoltent
- Se restablecen los Canales en Memoria
- Se desactiva la función Subtítulos
- Se desactiva la función de Guía-V
- Relación Imagen a 4:3 (normal)
- Se cambia el lenguaje a Inglés
- Cronometro para Dormir
- Se elimina modo de Juego/Video

Si quiere personalizar los ajustes, estos pueden ser hechos nuevamente usando el menú de opciones.

⑩ **Tecla de Sleep**—Presione esta tecla y posteriormente la tecla de "0" para ajustar el Cronometro para dormir. El lapso de tiempo deseado puede ser ajustado de 30 minutos a 3 horas. El Cronometro para Dormir apagará la TV automáticamente.

Nota: La función de cronometro para dormir se cancela si la TV es desconectada, o ocurre una falla en el suministro eléctrico.

⑪ **Tecla de Llamado (RECALL)**—Seleccione un canal, entonces seleccione otro usando las teclas numeradas. Presione **RECALL**, para hacer el cambio entre estos canales.

⑫ **Tecla de Desplegado (DISPLAY)**—Presione una vez para que aparezca el desplegado del canal. Presione dos veces para que el desplegado aparezca nuevamente. Presione nuevamente para eliminarlo.

AJUSTES DEL TV

Los menús en pantalla proveen al observador, un fácil acceso a los ajustes. Solamente use las teclas del control remoto y siga las instrucciones.

COMO OPERAR EL MENÚ EN PANTALLA

1. Presione la tecla de **MENU**.
2. Use las teclas de **▲▼** para resaltar la función deseada.
3. Use las teclas de **- +** para escoger la opción deseada (▶ indica la opción seleccionada).
4. Presione la tecla de **MENU** para salir.

Artículos con submenús requiere pasos adicionales.

Botones ▲▼	Botones - +	
Audio	▶Stereo	Mono SAP
Imagen/Sonido	▶Auto	Manual
	Juego	
Antena	▶Cable	VHF/UHF
Buscar Canales	C 34	Anadido
Relacion Imagen	▶4:3	16:9
		▶Español
	English	Francais

Use MENU para salirse

AJUSTE EL MODO DE AUDIO

Seleccione el sonido deseado; Estéreo (Stereo), Mono, o SAP (segundo programa de audio).

Nota: Estéreo y SAP deben ser parte de señal transmitida.

1. Seleccione Estéreo (Stereo), Mono, o SAP de la opción de Audio.

Nota: La TV se ajustará automáticamente a estéreo, si esta es desconectada o una falla en el suministro eléctrico ocurre.

Botones ▲▼	Botones - +	
Audio	▶Stereo	Mono SAP

AJUSTE DE IMAGEN/SONIDO

Para los ajustes automáticos de Imagen/Sonido

Seleccione Auto de las opciones de Imagen/Sonido.

Para personalizar manualmente la Imagen/Sonido

1. Seleccione Manual de las opciones de Imagen/Sonido.
2. Presione **MENU** para activar los submenús controles.
3. Use las teclas de **▲▼** para resaltar el control que se quiere ajustar.
4. Use las teclas de **- +** para hacer los ajustes.

Para selección automática de Juego

1. Seleccione Juego del menú de opciones de Imagen/Sonido. La imagen cambiará automáticamente por ajustes previamente establecidos.

*Nota: Seleccione el modo de juego presionando la tecla de **INPUT** en el control remoto.*

Botones ▲▼	Botones - +	
Audio		
Imagen/Sonido	Auto	▶Manual
	Juego	

Botones ▲▼	Botones - +	
Color		
Tinte		
Contraste		
Brillo		
Nitidez		
Tono	L----	■■■■■■■■
Surround	NO	▶SI

Use MENU para salirse

REAJUSTANDO EL MODO DE ANTENA/CABLE Y BÚSQUEDA DE CANALES

Reajuste el Modo de Antena/Cable o Búsqueda de Canales si es requerido, si tienen canales adicionales, si es que se cambio a otra ciudad o si se ha instalado el servicio de cable.

1. Seleccione Iniciar del menú de opciones de búsqueda de canales.

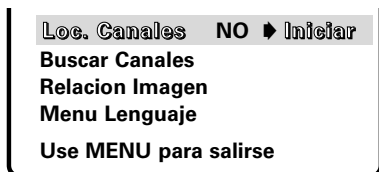

RELACION IMAGEN

Utilice ésta función cuando el equipo esté conectado a las entradas de componente. La razón 4:3 es para visualizar una imagen normal. La razón 16:9 cambia la imagen de la pantalla para visualizar una imagen alargada con una mínima porción comprimida en la parte superior e inferior.

1. Presione la tecla de **MENU**.
2. Use las teclas de ▲▼ para iluminar Relacion Imagen.
3. Presione la tecla - + para seleccionar 4:3 o 16:9.

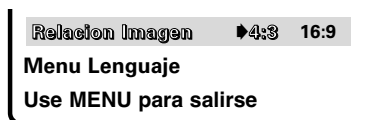

AGREGANDO O BORRANDO CANALES

1. Presione la tecla de **MENU**.
2. Use las teclas de ▲▼ para iluminar Buscar Canales.
3. Presione la tecla de + para iluminar el número del canal en el área de entrada.
4. De entrada al número del canal por ejemplo : C34. Para canales de Cable arriba de 99, presione y mantenga así la tecla del **1**, hasta que C1-- aparezca. Entonces presione los otra dos números.
5. Presione la tecla + para seleccionar la opción (ejemplo) : Anadido cambiara a Saltado. Durante ese tiempo, la palabra "Añadido" o "Saltado" será color amarillo.
6. Use las teclas de ▲▼ o 0~9 para eliminar otros canales o presione la tecla de **MENU** para salir.

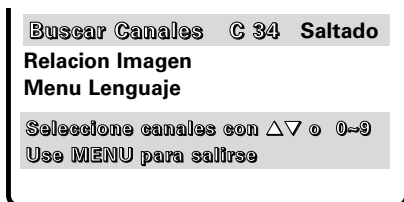

Consejos Rápidos

- El menú se desplegará por 20 segundos aproximadamente. Presione **MENU** nuevamente para desplegarlo.
- Bajo condiciones de señal estéreo débil, Usted puede recibir un sonido de mayor calidad en la posición de "Mono."
- El Sonido (surround) envolvente expandirs los efectos de sonido mientras se este recibiendo señales estéreo MTS.
- Cuando ajuste el modo de Antena, escoja el modo Cable, si su TV esta conectada a un sistema de cable, de otra manera escoja VHF/UHF.
- Canales borrados en la memoria de canales, pueden ser seleccionados con las teclas numeradas.
- Para restaurar canales borrados, use el menú en pantalla, manualmente, agregue los canales o inicie la Búsqueda de Canales en el menú, o presione la tecla de **RESET** dos veces. (Puede tomar unos minutos la búsqueda a través de los canales disponibles.)

GUÍA-V (CONTROL PATERNAL)

NOTA: ESTA FUNCION ESTA DISEÑADA PARA CUMPLIR REGULACIONES DE LA FCC PARA V-CHIP EN LOS ESTADOS UNIDOS DE AMERICA, ESTA FUNCION NO PUDIERA ACTIVARSE CON SEÑALES QUE SE ORIGINEN EN OTROS PAISES.

ACERCA DE LOS ORDENAMIENTOS DE CONTROL PATERNAL EN TV Y MPAA

MPAA y los ordenamientos de control parental en TV, son sistemas de clasificación que permiten a los padres tener una información avanzada de prevención acerca del contenido de una película o programa de televisión.

El sistema de V-GUIDE está basado en edad y contenido de la marco. Esta información da a los padres una manera discreta de escoger el material que va a ser visto por sus hijos.

La clasificación contenida esta representada por iniciales : D (Dialogos Sugestivos), L (Lenguaje para Adultos), S (Contenido Sexual), V (Violencia), y FV (Fantasia

Violenta). Cuando la programación contiene cualquiera de estas condiciones, estas iniciales forman parte del ícono que es desplegado en la pantalla de la TV.



Un icono de clasificación aparecerá generalmente en la esquina superior izquierda de la pantalla de su TV por 15 segundos, en el inicio del programa, y debe de repetirse a la segunda hora, a largo del programa. Este icono además puede aparecer cuando se esta regresando de comerciales. Puede haber otras instancias por lo que se pueden desplegar estos íconos. Los padres estan alentados a familiarizarse con estos íconos y sus significados.

OPERACION DE GUÍA-V

Esta es una función que le permite supervisar los programas de televisión que son vistos por los niños. Este televisor puede ser ajustado para bloquear automáticamente programas que a su juicio no son apropiados para ser vistos por niños que incluyen diálogos sugestivos, lenguaje para adultos, situaciones sexuales, violencia, y fantástica violencia.

La capacidad de la televisión para bloquear la recepción sobre el contenido de programación especifica, depende de varias condiciones : 1) El programa debe de ser clasificado, 2) Las cadenas transmisoras debe transmitir información sobre el código de clasificación, 3) Las compañías de Cable deben de transmitir la señal con el código de clasificación, y 4) La TV debe de esta ajustada para decodificar la señal.

AJUSTE DE LA CLASIFICACIÓN DE PELÍCULAS

1. Presione la tecla de **V-GUIDE** en el control remoto para desplegar el menú.

2. Presione la tecla **+** para cambiar a V-Guide SI.
3. Presione la tecla **+** nuevamente. Use las teclas de **▲▼** para iluminar las clasificaciones.
4. Presione la tecla de **MENU** para Bloqueado (B) o No Bloqueado (U) la clasificación seleccionada. (Flecha **➡** indica el artículo seleccionado.)
5. Presione la tecla de **-** para regresar a las opciones del menú de Guía-V.

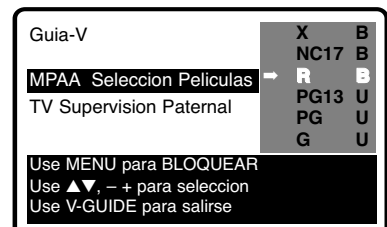

Consejos Rápidos

- Use las teclas de **CANALES ▲▼** y las teclas de **VOLUMEN - +** para navegar a través del menú.
- La función de V-Guide es accesible solamente por el control remoto.
- El desplegado de V-Guide se mantendra en pantalla aproximadamente por 20 segundos. Si este desaparece presione la tecla de V-GUIDE.

AJUSTES DE CLASIFICACIÓN BASADOS EN EDAD

- Use las teclas de ▲▼ hasta que se ilumine TV Supervision Paternal.
- Presione la tecla de +. Entonces use las teclas de ▲▼ hasta iluminar las clasificaciones.
- Presione la tecla de **MENU** para Bloqueado (B) o No Bloqueado (U) una clasificación seleccionada. (Flecha → indica el artículo seleccionado.)

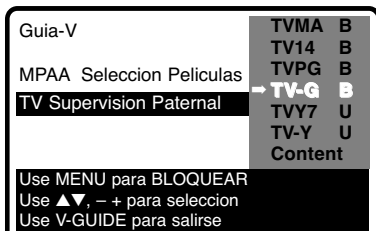

AJUSTES DE CLASIFICACIÓN BASADOS EN EL CONTENIDO

- Siga los pasos 6 y 7. Use - + hasta iluminar Content.
- Presione la tecla de **MENU** para desplegar el menú Content Option.

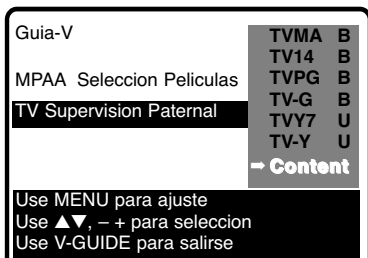

- Use las teclas de ▲▼ hasta iluminar categorías (D-Diálogos Sugestivos, L-Lenguaje para Adultos, S-Contenido Sexual, V-Violencia, FV-Fantasía Violenta).
- Presione la tecla de +. Entonces use las teclas de ▲▼ hasta iluminar una clasificación.
- Presione la tecla de **MENU** para Bloqueado (B) o No Bloqueado (U) la clasificación seleccionada. (Flecha → indica el artículo seleccionado.)
- Presione la tecla de **V-GUIDE** para salirse; o presione la tecla de - para retornar al menú de Content Options.
- Repita los pasos del número 11 hasta el 13 para Bloqueado (B) o No Bloqueado (U) clasificación de contenidos, si se desea.

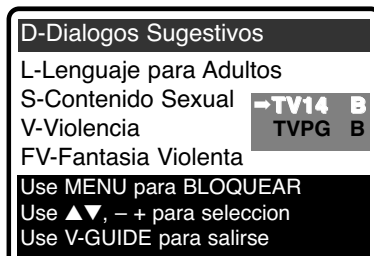

APAGANDO V-GUIDE

- Presione la tecla de **V-GUIDE**.
- Use las teclas de - + hasta seleccionar apagado (NO).

Nota: Las cadenas transmisoras y las estaciones locales, pueden no incluir las porciones de contenido de clasificación de los Ordenamientos del control de TV Paternal.

Consejos Rápidos

- La TV automáticamente Bloqueará (B) las clasificaciones superiores o No Bloqueará (U) la selección de clasificaciones inferiores. Por ejemplo, si Ud. bloquea la clasificación R, NC17 y X también serán bloqueados. (Ver menú de clasificación de películas de la MPAA.)
- Bloqueando TV-Y7 no bloqueará clasificaciones superiores.
- Ud. puede bloquear una clasificación por contenido como pueden ser programas TVPG-V y se mantendrá así para ver programas TV-PG con clasificación S-L-D, estipulados en TV-PG como no bloqueados (U).
- Para ver programas Bloqueados (B), deshabilite V-Guide o presione la tecla de **RESET** dos veces para eliminar todas las clasificaciones Bloqueadas (B).

TRANSMISIÓN CAPTADA (Closed-Caption)

La transmisión captada es información de texto transmitida junto con la imagen y el sonido, y que puede ser desplegada en la pantalla de la TV. Debido a los diferentes tipos de subtítulos que pueden ser transmitidos con la señal de TV, existen diferentes modos de transmisión captada que son usados para desplegar subtítulos. Los modos de transmisión captada reconocidos por este modelo son los siguientes : Caption1, Caption2, Texto1, y Texto2. Las transmisoras locales deciden que tipo de señal de transmisión captada es transmitida.

Caption1: Este es el principal modo usado para subtítular programas (las palabras coinciden con el programa que Ud. esta viendo). Estos subtítulos son generalmente una o dos líneas y aparecen en la parte inferior de la pantalla o cerca de la persona que esta hablando.



Caption1/2

Caption2: Es un modo alterno para programar subtítulos. Caption2 puede ser usado por las estaciones transmisoras para proveer subtítulos en otro lenguaje, como puede ser Español o Francés.

Texto1: Es el modo usado para desplegar un gran cantidad de texto. Este texto aparecerá dentro de un fondo negro que casi puede ser tan grande como la pantalla de la TV. El texto desplegado de esta manera no esta relacionado con el programa. Estos subtítulos pueden ser usados por las estaciones transmisoras para proveer de reportes de clima, boletines a la comunidad, etc.

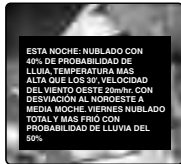

Texto1/2

Texto2: Este es un modo alternativo usado para desplegar una gran cantidad de texto. Es el mismo tipo de información desplegada en Texto1, puede ser desplegada en Texto2.

Quikcap: Permite activar y desactivar subtítulos con la función de MUTE. Presiona la tecla de **MUTE** en el control remoto para desactivar el sonido de la TV, los subtítulos se desplegarán automáticamente, presione **MUTE** nuevamente, para restaurar el sonido, los subtítulos desaparecerán. Quikcap desplegará programas subtítulados en el modo de Caption1.

AJUSTANDO LA FUNCIÓN DE CAPTION

1. Presione la tecla de **CAPTION** en el control remoto.
2. Presione la tecla de **0** en el control remoto Para seleccionar, **NO**, **CAPTION1**, **CAPTION2**, **TEXTO1**, **TEXTO2**, o **QUIKCAP**.

Consejos Rápidos

- Si la función de Transmisión Captada esta activada, y los subtítulos no son transmitidos, un cuadro de color negro puede aparecer y mantenerse así en la pantalla de la TV.



Para eliminar este cuadro de color negro, presione la tecla de **RESET**, o apague la función de Transmisión Captada.

- El número del canal no puede se ser desplegado continuamente cuando la transmisión captada este activada.

CUIDADOS Y LIMPIEZA

La superficie del gabinete puede ser dañada si no recibe un apropiado mantenimiento. Varios productos usados en el hogar como aerosoles, agentes de limpieza, solventes y ceras pueden causar daños en el terminado de la superficie del gabinete.

1. Desconecte el cordón de Potencia antes de limpiar el televisor.

2. Limpie la pantalla y gabinete con un paño limpio y suave.

Nota: Nunca aplique liquidos en aerosol en la pantalla, este puede escurrirse y gotear dentro del chassis. Este puede causar fallas en los componentes no cubiertos por la garantía.



SUGERENCIAS ÚTILES-PROBLEMAS/SOLUCIONES

Debido a la alta Calidad con la que nuestros productos son fabricados, muy pocos problemas son realmente relacionados con defectos del televisor. Muchos de los problemas solo envuelven conexiones simples o cambios en los ajustes que pueden ser solucionados por el cliente. Por

favor, verifique la tabla que se muestra abajo y trate la solución que se lista para su problema específico. Si el problema persiste, antes de regresar su televisor, por favor visite nuestro portal www.sanyoctv.com o llame sin costo al **1.800.877.5032**. *Nous pouvons vous aider!*

Problema:	Confirme las Sigüientes Condiciones:	Trate estas Soluciones:	Página
El TV se apaga automáticamente.	<ul style="list-style-type: none"> Cheque la conexión de señal (Cable / Antena). Función de protección contra fallas de suministro de energía. 	<ul style="list-style-type: none"> Presione la tecla de POWER. Cronómetro de Tiempo para dormir ha sido activado. Desenchufe el TV por un momento. 	21
No imagen, imagen pobre, o líneas ondulantes en la imagen.	<ul style="list-style-type: none"> Cheque la conexión de antena. La difusora de TV puede tener problemas. Brillo y contraste mal ajustado. Posible interferencia por electro-domésticos. 	<ul style="list-style-type: none"> Ajuste la antena. Trate un canal diferente. Seleccione la función de AUTO del menu en pantalla de Imagen o presione la tecla de RESET. Apague, el Mezclador de alimentos, Taladro, Licuadora, etc. 	21, 28
No sonido o sonido pobre. Sin sonido en otros canales.	<ul style="list-style-type: none"> La difusora de TV puede tener problemas. Posible activación de la función de enmudecimiento. Cheque las conexiones de AV. 	<ul style="list-style-type: none"> Trate un canal diferente. Ajuste el Volumen. 	23 ~ 26
Un Cuadro negro en la pantalla.	<ul style="list-style-type: none"> Caption Modo Texto sin información en la pantalla. 	<ul style="list-style-type: none"> Presione la tecla de CAPTION para transmisión captada. 	32
No Transmisión Captada.	<ul style="list-style-type: none"> Cheque que la difusora transmita la señal de Transmisión Captada. 	<ul style="list-style-type: none"> Seleccione Caption1 o Caption2. 	32
No puede registrar o seleccionar algunos canales.	<ul style="list-style-type: none"> El canal puede estar eliminado en la memoria. Cheque la conexión de antena. V-Guide esta programado para bloquear la programación. 	<ul style="list-style-type: none"> Seleccione en la función de Buscar Canales en Memoria y agregar los canales manualmente, o inicialice la función de Buscar Canales usando el menú. Presione la tecla de RESET para eliminar todos los ajustes. Deshabilitar-Guide, o presione la tecla de RESET. 	29 30 ~ 31
No canales de Cable o canales arriba del número 13.	<ul style="list-style-type: none"> El indicador de Cable C no deberá de aparecer junto al número del canal. 	<ul style="list-style-type: none"> Seleccione CABLE del menú en pantalla Antena: entonces inicialice la búsqueda de canales (CH. Search) usando el menú. 	29
No sonido SAP o estereofónico.	<ul style="list-style-type: none"> Cheque si la estación está transmittiendo con verdadera señal estereofónica o señal SAP. 	<ul style="list-style-type: none"> Active el Menu de Audio para seleccionar Estéreo o SAP de entre las opciones. 	28
Color pobre o no color.	<ul style="list-style-type: none"> Cheque que el programa sea en Color. Cheque la conexión de antena/equipo externo. Color y tinte mal ajustado. La difusora de TV puede tener problemas. 	<ul style="list-style-type: none"> Trate un canal diferente. Ajuste la antena. Presione la tecla dos de RESET. 	28
Imagen Azul con función de Video1/2, o Componente2 desplegado.	<ul style="list-style-type: none"> Cheque las conexiones de AV. Cheque equipo externo. Verifique los ajustes del equipo externo. Verifique los ajustes del DVD. 	<ul style="list-style-type: none"> Presione la tecla de INPUT. Encendiendo el equipo externo. Seleccione las conexiones de salida del equipo externo que coincidan con las conexiones de entrada. 	23 ~ 25
El Control Remoto no funciona.	<ul style="list-style-type: none"> Cheque las pilas. Cheque que la TV este conectada. 	<ul style="list-style-type: none"> Reemplace las pilas. Coloque el control remoto frente al TV. 	26 ~ 27
El gabinete puede hacer sonidos.	<ul style="list-style-type: none"> Está condición es normal durante el calentamiento y enfriamiento de las partes de plástico del gabinete. 		

MÉXICO GARANTÍA

IMPORTADOR:

COMERCIALIZADORA MEXICO
AMERICANA, S.DE R.L. DE C.V.
AV. NEXTENGO N° 78
COL. SANTA CRUZ ACAYUCAN
DEL. AZCAPOTZALCO, MÉXICO, C.P. 02770
RFC: CMA9109119L0

DESCRIPCION: Televisor
MARCA: SANYO
MODELO: DS27225

GARANTIA

EL APARATO QUE USTED HA ADQUIRIDO CUENTA CON UNA GARANTIA DE UN AÑO DE SERVICIO A PARTIR DE LA FECHA DE ADQUISICION OTORGADA POR:

COMERCIALIZADORA MEXICO-AMERICANA, S. DE R.L. DE C.V.

BAJO LAS SIGUIENTES CONDICIONES:

- 1.- PARA HACER EFECTIVA LA GARANTIA, BASTARA PRESENTAR ESTA POLIZA DEBIDAMENTE SELLADA POR LA TIENDA O UNIDAD VENDEDORA, JUNTO CON EL APARATO EN LA TIENDA DONDE FUE COMPRADO EL ARTICULO.
- 2.- SE COMPROMETE A CAMBIAR EL ARTÍCULO O A DEVOLVER SU DINERO, SI LA FALLA ES ATRIBUIBLE A DEFECTO DE FABRICACION. DURANTE LOS TREINTA DIAS POSTERIORES A LA COMPRA LA GARANTÍA SE HARÁ VÁLIDA EN LA TIENDA DONDE ADQUIRIÓ EL PRODUCTO, PRESENTANDO LOS DOCUMENTOS MENCIONADOS.
- 3.- EN NINGUN CASO EL TIEMPO DE REPARACIÓN SERÁ MAYOR A 30 DIAS, TRANSCURRIDO ESTE TERMINO, COMERCIALIZADORA MEXICO AMERICANA, S. DE R.L. DE C.V. PROCEDERÁ A EFECTUAR EL CAMBIO POR UN APARATO EQUIVALENTE O A LA DEVOLUCIÓN DEL IMPORTE DE COMPRA VENTA RESPECTIVO.
- 4.- ESTA GARANTÍA AMPARA LA TOTALIDAD DE LAS PIEZAS Y COMPONENTER DEL PRODUCTO Y MANO DE OBRA DE LA REPARACIÓN, ASÍ COMO GASTOS DE TRANSPORTACIÓN RESPECTIVOS.

ESTA GARANTIA SERA NULA EN LOS SIGUIENTES CASOS:

- * CUANDO EL PRODUCTO SE HUBIESE UTILIZADO EN CONDICIONES DISTINTAS A LAS NORMALES.
- * CUANDO EL PRODUCTO NO HUBIESE SIDO OPERADO DE ACUERDO CON EL INSTRUCTIVO DE USO QUE SE LE ACOMPAÑA.
- * CUANDO EL PRODUCTO HUBIESE SIDO ALTERADO O REPARADO POR PERSONAS NO AUTORIZADAS POR EL FABRICANTE NACIONAL, IMPORTADOR O COMERCIALIZADOR RESPONSABLE RESPECTIVO.

CENTRO DE SERVICIO Y LUGAR DONDE OBTENER PARTES, COMPONENTES, CONSUMIBLES Y ACCESORIOS:

SUCURSAL VALLEJO	SUCURSAL MINERVA
Poniente 126 N° 288 B	Silos N° 135, Col. Minerva
Col. Nueva Vallejo	Deleg. Iztapalapa
México, D.F.	México, D.F. 09810
Tels. 5567-5378	Tels. 5646-4551
5368-0105, 8589-8033	5646-4550

SELLO, FECHA Y FIRMA
DE
TIENDA

DESCRIPCION: _____ MARCA: _____ MODELO: _____

NOMBRE DEL CLIENTE: _____

DOMICILIO: _____ N° Ext. _____ N° Int. _____

Col. _____ Estado/Deleg: _____

Tel. _____

GARANTÍA, ESTADOS UNIDOS Y CANADÁ

GARANTÍA LIMITADA POR UN AÑO

ESTA GARANTÍA LIMITADA ES VALIDA ÚNICAMENTE EN TELEVISORES SANYO COMPRADOS Y USADOS EN LOS ESTADOS UNIDOS DE AMÉRICA, CANADÁ Y PUERTO RICO, EXCLUYENDO OTROS TERRITORIOS Y PROTECTORADOS. ESTA GARANTÍA LIMITADA APLICA SOLAMENTE AL COMPRADOR ORIGINAL, Y NO APLICA A OTROS PRODUCTOS USADOS CON PROPÓSITOS INDUSTRIALES Y COMERCIALES.

POR UN AÑO, a partir de la fecha de compra, Sanyo Manufacturing Corporation, reemplazará cualquier TV.

Para asegurar el intercambio adecuado por garantía, mantenga el recibo original de la compra como evidencia de la compra. Regrese la TV defectuosa al vendedor, junto con el recibo de compra y los accesorios incluidos, como es el control remoto. La TV defectuosa será cambiada por una del mismo modelo, o el reemplazo de un modelo igual valor, si es necesario. El modelo de reemplazo dependerá de la disponibilidad y de la voluntad de Sanyo Manufacturing Corporation.

LA ANTERIOR GARANTÍA ES EXCLUSIVA Y EN LUGAR DE OTRAS GARANTÍAS DE MERCANCÍA O CONVENIENTE PARA UN PROPÓSITO PARTICULAR.

OBLIGACIONES

Por un año a partir de la fecha de compra, Sanyo Manufacturing Corporation garantiza que este producto está libre de defectos en materiales y mano de obra bajo condiciones normales de uso. El reemplazo solo será necesario bajo esta garantía, por cualquier razón debido a defecto de manufactura o mal funcionamiento durante el primer año a partir de la fecha de compra original. Sanyo Manufacturing Corporation proveerá de una TV nueva, vía intercambio al vendedor.

Para asistencia al cliente o en localización de centros de servicio más cercanos a Ud. llame gratis al 1-800-877-5032.

En días hábiles de 7:30 A.M. – 7:00 P.M. Hora del Centro.

Sábado 7:30 A.M. – 4:00 P.M. Hora del Centro.

Esta garantía le da derechos legales específicos. Usted puede tener otros derechos, los cuales varían de estado a estado.

(EFECTIVO: Agosto 1, 2002)

Para su protección en caso de robo o pérdida de este producto, por favor llene la siguiente información requerida y **GUARDELA** en un lugar seguro en sus registros personales:

Modelo No. _____ Fecha de compra _____

Serie No. _____ Precio de compra _____

(Localizada en la parte posterior)

Lugar de compra _____

SANYO

Sanyo Manufacturing Corp.
3333 Sanyo Road, Forrest City, AR 72335

FRANÇAIS MANUEL D'INSTRUCTIONS

Bienvenue dans l'univers de Sanyo

Nous vous remercions d'avoir acheté un téléviseur Sanyo. Vous avez fait un choix excellent du point de vue du *fonctionnement* du *style*, de la *fiabilité* et du rapport *qualité/prix*. Ce téléviseur est fourni avec des instructions d'installation et de fonctionnement simples à l'écran. **Lisez ce manuel avant de monter ou d'utiliser cet appareil. Besoin d'aide? Visitez notre site web à www.sanyoctv.com ou appelez notre numéro libre accès au 1-800-877-5032.**



En tant que partenaire d'ENERGY STAR^{MD}, Sanyo Manufacturing Corporation a déterminé que ce produit répond, pour son rendement énergétique, aux normes d'ENERGY STAR^{MD}.

TABLE DES MATIÈRES

Mesures de sécurité	37	Réglage et mise en place du téléviseur	46 ~ 47
Caractéristiques	38	Utilisation du menu à l'écran	46
Fiche technique	38	Réglage du mode audio	46
Installation et branchements de base	39	Réglage de l'image/son	46
Panneau avant et arrière	40	Recherche des canaux	47
Utilisation des prises d'entrée audio/vidéo		Ajout ou élimination de canaux	47
de composant	41	Rélation d'imagen	47
Branchement du lecteur de DVD	41	Renseignements sur le Guide V	47
Utilisation des prises d'entrée audio/vidéo avant	42	Sous-titrage	48
Branchement d'un jeux vidéo	42	Entretien et nettoyage	49
Utilisation des prises d'entrée audio/vidéo	43	Conseils pratiques-problèmes et solutions	49 ~ 50
Branchement d'un magnétoscope		Garantie (Canada et É.-U.)	51
ou lecteur de DVD	43		
Utilisation de la télécommande	44 ~ 45		

Mesures de sécurité

Afin d'éviter tout risque d'incendie ou de choc électrique, n'exposez pas l'appareil à la pluie ni à l'humidité.

Afin d'éviter tout risque de choc électrique, n'enlevez pas le panneau arrière. L'appareil est entièrement transistorisé et ne contient aucune pièce remplaçable ou réparable par l'utilisateur. En cas de problème, confiez l'appareil à un réparateur qualifié.

Le téléviseur est muni d'un cordon d'alimentation CA à fiche polarisée dont une lame est plus large que l'autre. **MISE EN GARDE : Pour éviter le risque de choc électrique, faites correspondre la lame large de la fiche à la fente large de la prise, puis enfichez à fond.** Ceci est une mesure de sécurité conçue pour ne brancher la fiche que d'une seule façon sur une prise électrique.

Lorsque vous utilisez le téléviseur avec des jeux vidéo, ne saturez pas la luminosité ni le contraste.

Avec le temps, ceci pourrait causer l'impression permanente de l'image du champ de jeu sur l'écran. Ne placez pas cet appareil sur un chariot, support ou table instable. Il risquerait de tomber, de s'endommager et d'entraîner de graves blessures.

N'utilisez qu'un chariot, support ou table recommandé par le fabricant ou vendu avec l'appareil. Lors de son installation, suivez les instructions du fabricant et utilisez les accessoires d'installation recommandés. Prenez garde lorsque vous déplacez le téléviseur s'il se trouve sur un chariot. Des arrêts brutaux, une force excessive et des surfaces inégales peuvent renverser le chariot et l'appareil.



Lisez attentivement le présent manuel et conservez-le.

CARACTÉRISTIQUES

- | | | |
|---|--|--|
| <ul style="list-style-type: none"> ◆ Menu trilingue à l'écran ◆ Recherche automatique des canaux ◆ Arrêt automatique ◆ Sous-titrage /Sous-titres rapides ◆ Réglages numériques de l'image avec affichage à l'écran ◆ Décodeur de son stéréo multi-canaux (MTS)/signal audio secondaire (SAP) ◆ Préréglages de l'usine pour Image/Son ◆ Son ambiophonique à l'avant ◆ Ton ◆ Guide V (Surveillance parentale) | <ul style="list-style-type: none"> ◆ Mode de jeux ◆ Relation d'imagen ◆ Entrés audio vidéo Composant 480i ◆ Entrés audio vidéo (2 jeux - G/D avant [AV1], arrière [AV2]) ◆ Entrée S-vidéo ◆ Arrêt retardé (3 heures) ◆ Réinitialisation ◆ Syntonisateur de 181 canaux
Canaux VHF 2 à 13
Canaux UHF 14 à 69
Télé par câble 1, 14 à 125 | <ul style="list-style-type: none"> ◆ Syntonisation précise automatique
Canaux VHF et de télé par câble ◆ Télécommande
Sélection des canaux numérotés
Balayage des canaux
Volume Silencieux
Marche Rappel
Affichage Arrêt retardé
Sous-titres Réinitialisation
Menu Guide V
Entreé |
|---|--|--|

FICHE TECHNIQUE

DIMENSION DU TUBE IMAGE

(en diagonale) Écran 27 po

RÉSOLUTION D'IMAGE 260 lignes
Video 400 lignes

ENTRÉE ANTENNE 75 ohms, UHF/VHF/
télé par câble

ALIMENTATION 120 V CA, 60 Hz

CONSOMMATION 85 watts

DIMENSION HORIZONTALE (LARGEUR) 26.1 po (664mm)

DIMENSION VERTICALE (HAUTEUR) 23.2 po (589mm)

PROFONDEUR 20.5 po (522mm)

POIDS APPROX. (KG/LB) 66.7 lbs. (30.3 Kg.)

SON (2 haut-parleurs) 8 cm

AMPLIFICATEUR Intégré, avec 1W/canau

PRISES D'ENTRÉE Audio Video Entrée vidéo (2), entrée
audio (G/D, 2—avant / arrière) et
entrée vidéo S

PRISES D'ENTRÉE Audio Video

COMPOSANT Entrée (Y,Pb, Pr-D/G)



Ce symbole sur la plaque d'identification indique que le produit est approuvé par Underwriters Laboratories Inc. Il a été conçu et fabriqué selon les normes strictes de sécurité UL contre les risques d'incendie, de blessures et de chocs électriques.

INSTALLATION ET BRANCHEMENTS DE BASE

INSTALLATION INITIALE

1. Installez les piles télécommande, voir page 44.
2. Connectez la source de signal, voir ci-dessous.
3. Branchez le cordon d'alimentation en C.A.
4. Appuyez sur la touche **POWER** pour allumer le téléviseur.
5. Suivre les instructions de sur écran, voir pages 46 ~ 47.

BRANCHEMENT DE LA CÂBLODISTRIBUTION, D'UNE ANTENNE RF, OU PARABOLIQUE AU TÉLÉVISEUR

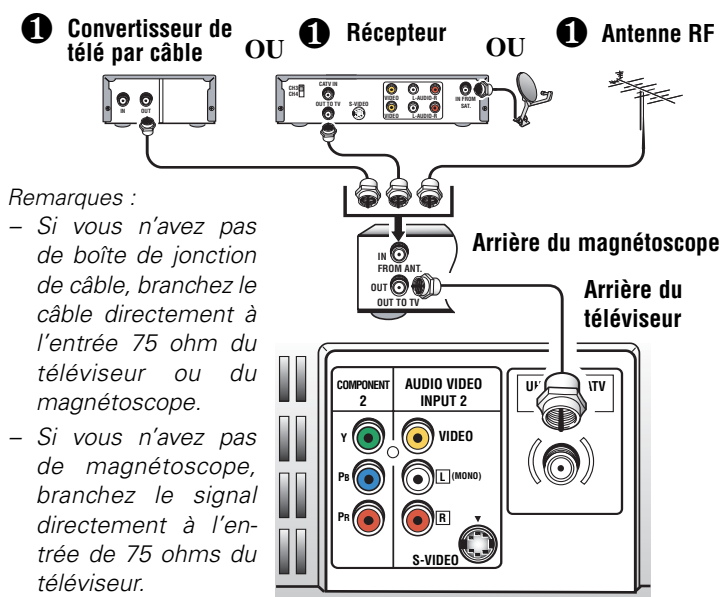

Tuyau pour les branchements SANS signal :

Si le téléviseur est utilisé strictement en guise de moniteur, de concert avec un lecteur de DVD ou autres équipements périphériques, et qu'aucun signal par câble ou par antenne n'est détecté, les conditions suivantes se produiront :

- Votre téléviseur est conçu pour la recherche automatique des canaux disponibles. Ainsi, pour le démarrage initial, il faut appuyer sur la touche **MENU** et permettre à l'appareil de compléter son processus de recherche de canaux avant de le faire fonctionner. Quand le processus de recherche initiale de canaux est achevé, vous devez appuyer sur la touche **MENU** de nouveau pour fermer le processus de recherche. Cette opération peut prendre plusieurs minutes.
- Lorsque le processus de recherche de canaux est complété (2 tours de recherche), vous pouvez appuyer sur la touche **INPUT** sur la télécommande afin d'utiliser le téléviseur comme un moniteur.

Conseils

- Le téléviseur choisit automatiquement le mode correct d'antenne selon le type de signal reçu.
- Le téléviseur s'arrête automatiquement s'il reste plus de 15 minutes sans recevoir de signal (absence de signal de télé par câble, ou station n'émettant pas).

Exception—Si vous choisissez le mode vidéo, le téléviseur ne s'arrête pas automatiquement s'il reste pendant 15 minutes sans recevoir de signal.

- Si vous placez le téléviseur à un nouvel endroit, appuyez deux fois sur la touche **RESET** après avoir connecté la source de signal et avoir allumé le téléviseur.

PANNEAU AVANT ET ARRIÈRE

AVANT

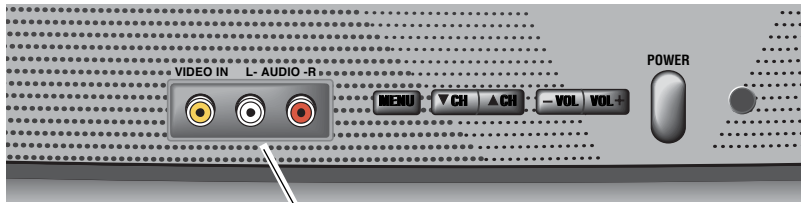

Prises d'entrée audio vidéo (AV1)

Branchez ici l'équipement vidéo extérieur (voir la page 42).

ARRIÈRE

Prise d'entrée audio/vidéo de composant 480i (Component2 : Y, Pb, Pr)

Branchez ici l'équipement vidéo extérieur (voir la page 41).

Remarque : les entrées audio vidéo 2 (AV2) et les entrées des composants partagent les mêmes prises audio (R/L).

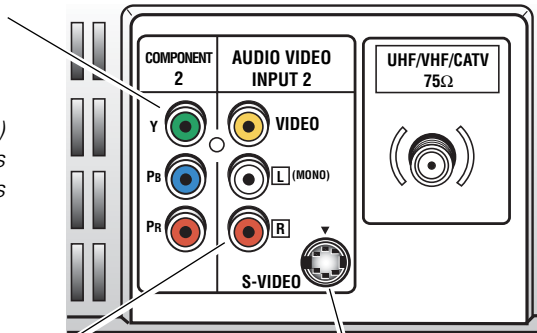

Prises d'entrée audio vidéo 2 (AV2)

Branchez ici l'équipement vidéo extérieur (voir la pages 41 et 43).

Remarque : la connexion S-vidéo neutralise les connexions à la prise vidéo (AV2).

Borne d'entrée S-vidéo (Super-Video)

Pour accentuer les détails de l'image, utilisez la prises S-Video AV2 à la place de la prise Video, si votre appareil vidéo extérieur en est équipé. (La connexion vidéo S neutralise les connexions à la prise vidéo arrière. Voir la page 43.)

POSITION DU TÉLÉVISEUR

Ne placez pas le téléviseur dans un endroit trop exigü. Laissez assez d'espace pour une circulation d'air normale autour des éléments électroniques.

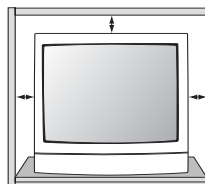

UTILISATION DES PRISES D'ENTRÉE AUDIO VIDEO DE COMPOSANT

BRANCHEMENT D'UN LECTEUR DE VIDÉODISQUE

Arrêtez le téléviseur et l'équipement extérieur avant de brancher les câbles. (*Les câbles ne sont pas fournis avec le téléviseur.*)

- 1 Branchez la sortie vidéo entrelacée d'un lecteur de vidéodisque ou d'un autre appareil composant dans les prises d'entrée vidéo de composant du téléviseur (Y-Pb-Pr).
- 2 Branchez la sortie audio du lecteur de vidéodisque dans les prises d'entrée audio (G/D) de composant du téléviseur.
- 3 Appuyez sur **POWER** pour mettre le téléviseur en marche. Mettez aussi l'équipement extérieur en marche.

- 4 Pour accéder aux entrées audio/vidéo, appuyez sur la touche **INPUT** pour choisir la source de COMPOSANT2.

Remarques : la sortie du composant lecteur de vidéo-disque **doit** être réglée sur Entrelacé (480i).

Les entrées audio vidéo 2 (AV2) et les entrées des composants partagent les mêmes prises audio (R/L).

Branches l'équipement au Composant2 ou aux entrées AV2, mais non aux deux en même temps.

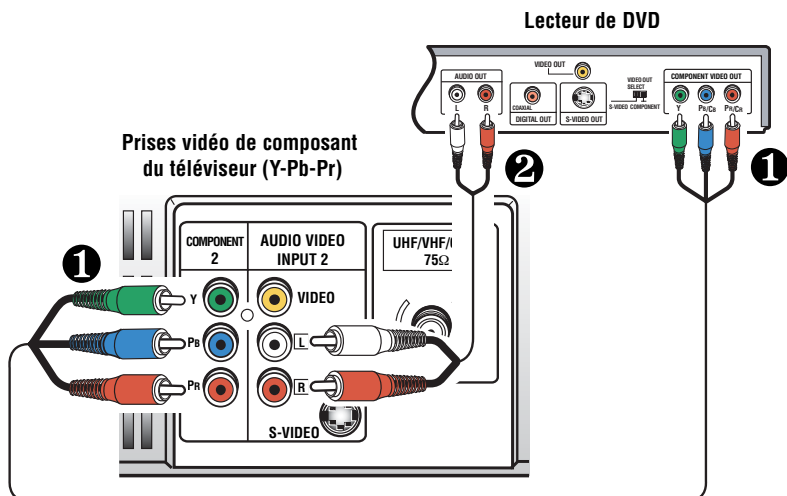

Ce qu'il vous faut pour les branchements :

- 1 Câble vidéo pour composant – 1
- 2 Câble audio – 1

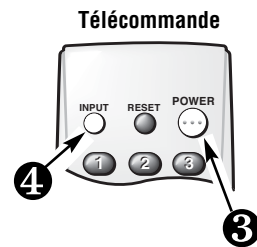

Conseils

■ Un écran bleu uni avec le mot Vidéo affiché indique que vous avez choisi le mode COMPOSANT2 mais qu'aucun signal n'est détecté à la prise vidéo.

■ Après avoir branché les câbles, appuyez sur la touche **INPUT** pour accéder aux entrées AV. Il n'est PAS nécessaire de régler l'appareil à un canal non-utilisé.

UTILISATION DES PRISES D'ENTRÉE AV AVANT

BRANCHEMENT D'UN JEUX VIDÉO

Arrêtez le téléviseur et jeux vidéo avant de brancher les câbles. *(Les câbles ne sont pas fournis avec le téléviseur.)*

- 1 Reliez les sorties audio d'un magnétoscope, d'un lecteur de vidéodisque, d'un système de audio numérique d'un autre équipement à l'entrée audio du téléviseur.
- 2 Appuyez sur **POWER** pour mettre le téléviseur en marche. Mettez aussi l'appareil extérieur en marche.
- 3 Pour accéder aux entrées audio vidéo, appuyez sur la touche de **INPUT** de l'avant ou de la télécommande pour choisir la JEUX ou choisissez Jeu au menu à l'écran.

Ce qu'il vous faut pour les branchements :

- 1 Câble audio vidéo - 1

Télécommande

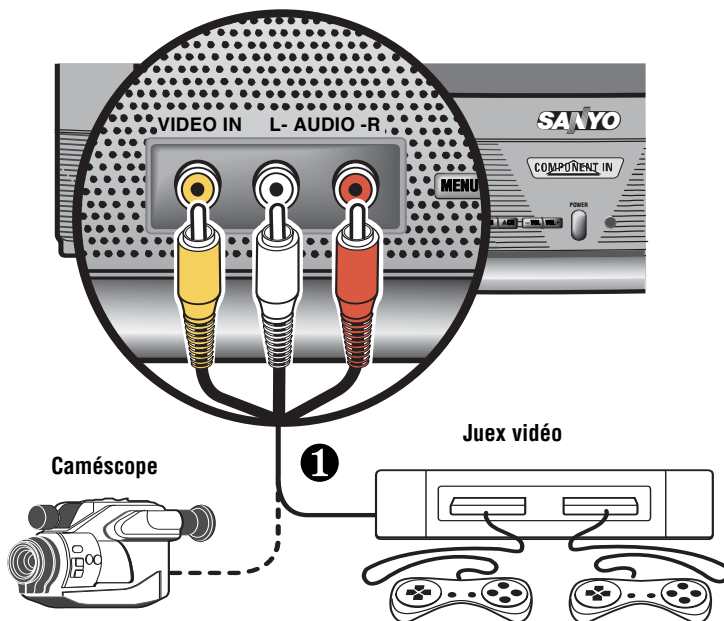
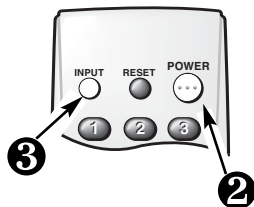

Conseils

- Un écran bleu uni avec le mot Vidéo affiché indique que vous avez choisi le mode VIDÉO1, mais qu'aucun signal n'est détecté à la prise vidéo.
- Après avoir branché les câbles, appuyez sur la touche **INPUT** pour accéder aux entrées AV. Il n'est PAS nécessaire de régler l'appareil à un canal non-utilisé.

UTILISATION DES PRISES D'ENTRÉE AUDIO VIDEO

BRANCHEMENT D'UN MAGNÉTOSCOPE OU D'UN AUTRE ÉQUIPEMENT

Arrêtez le téléviseur et l'équipement extérieur avant de brancher les câbles. (Les câbles ne sont pas fournis avec le téléviseur.)

- 1 Reliez les sorties audio vidéo d'un magnétoSCOPE, ou d'un système de audio numérique d'un autre équipement à l'entrée audio vidéo du téléviseur.

Avec un magnétoSCOPE monophonique (prise audio simple), ne reliez que la sortie audio du magnétoSCOPE à l'entrée audio (L) du téléviseur.

OU

- 1 Branchez la sortie S-vidéo et audio du lecteur de vidéodisque numérique, du système de son numérique ou d'un autre appareil dans la prise d'entrée vidéo S et audio du téléviseur.

Ce qu'il vous faut pour les branchements :

- 1 Câble audio vidéo – 1

BRANCHEMENTS OPTIONNELS:

- 1 Câble S-vidéo – 1
- 1 Câble audio – 1

Télécommande

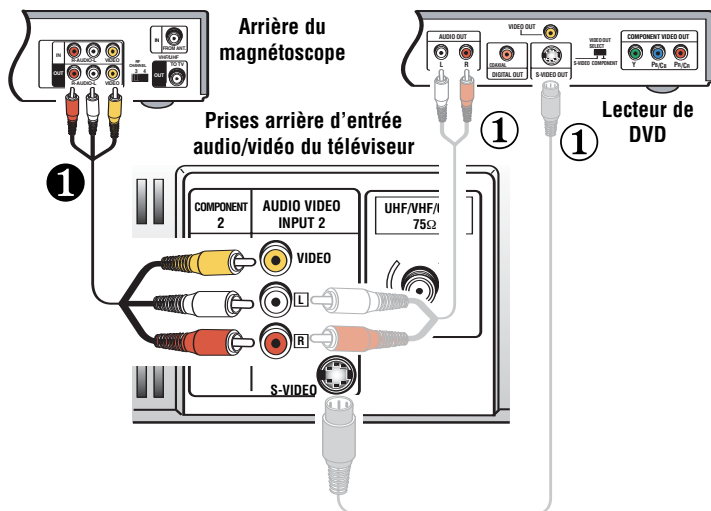
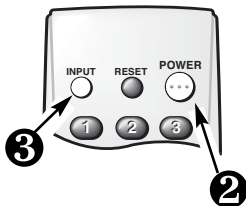

Remarque: la connexion S-vidéo neutralise les connexions à la prise vidéo 2 (AV2) arrière.

- 2 Appuyez sur **POWER** pour mettre le téléviseur en marche. Mettez aussi l'équipement extérieur en marche.
- 3 Pour accéder aux entrées audio vidéo, appuyez sur la touche de **INPUT** pour choisir la VIDEO2.

Remarque: les entrées audio vidéo 2 (AV2) et les entrées des composants partagent les mêmes prises audio (R/L).

Conseils

- Assurez-vous que tous les connecteurs de câble sont bien engagés dans les prises.
- Branchez toujours les câbles compte tenu des couleurs : ROUGE pour audio droite, BLANC pour audio gauche et JAUNE pour vidéo.
- Un écran bleu uni avec le mot Vidéo affiché indique que vous avez choisi le mode VIDEO2, mais qu'aucun signal n'est détecté à la prise vidéo.
- Après avoir branché les câbles, appuyez sur la touche **INPUT** pour accéder aux entrées AV. Il n'est PAS nécessaire de régler l'appareil à un canal non-utilisé.

TÉLÉCOMMANDE

INSTALLATION DES PILES (2 AAA, non fournies)

Remarques :

- N'utilisez pas en même temps des piles usagées et des piles neuves ni des piles de types différents.
- Retirez les piles si vous comptez ne pas utiliser la télécommande pendant un mois ou plus. Des piles faibles peuvent fuir et causer des dommages. (La durée de service normal des piles est d'environ 6 mois.)

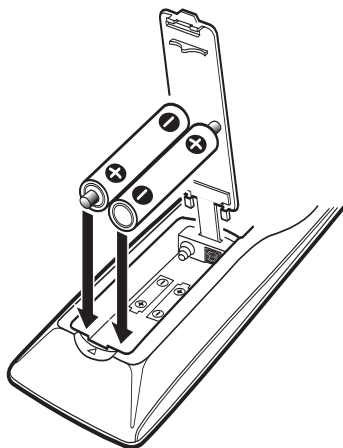

Conseils

- Vérifiez si les piles sont bien installées.
- Pointez la télécommande vers l'équipement que vous désirez utiliser. Les objets entre la télécommande peuvent gêner le bon fonctionnement de cette dernière.
- Pour choisir un canal avec les touches numériques, appuyez d'abord sur « 0 » pour les canaux 1 à 9. Exemple : Canal 05.
- Réglage du volume : la flèche clignotante de droite indique que le volume augmente et la flèche clignotante de gauche indique qu'il diminue.

FONCTIONS DES TOUCHES DE LA TÉLÉCOMMANDE

- ① **Touche marche / arrêt**— Appuyez sur cette touche pour mettre le téléviseur en marche ou l'arrêter.
- ② **Touche de l'entrée**— Appuyez sur cette touche pour choisir le programme qui apparaîtra à l'écran : signal de télé ou signal de l'appareil branché dans les prises AV.
- ③ **Touches numériques**— Vous devez appuyer sur deux touches pour choisir un canal. Exemple : Appuyez sur **0** et **6** pour choisir le canal 6. Pour les canaux de télé par câble 100 à 125, appuyez sur la touche **1** et maintenez-la jusqu'à ce que C1- apparaisse. Appuyez ensuite sur les deux autres chiffres.
- ④ **Touche de sous-titres**— Voir page 48.
- ⑤ **Touche de menu**— S'utilise avec les touches ▲▼ et - + pour naviguer dans le système de menus à l'écran et régler les fonctions (voir pages 46 ~ 47).
- ⑥ **Touches de canal (CH ▲▼) et de volume (VOL - +)**— Appuyez sur ces touches pour explorer les canaux en mémoire ou pour régler le volume.
- ⑦ **Touche de silencieux**— Appuyez une fois sur cette touche pour baisser le volume. Appuyez de nouveau pour le rétablir.
- ⑧ **Touche de Guide V**— Voir page 48.

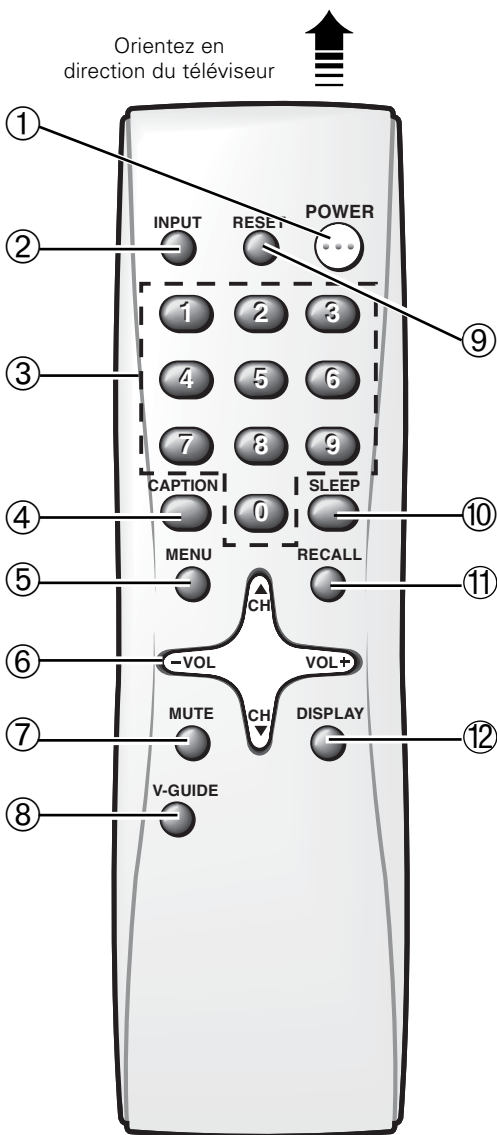

⑨ **Touche de réinitialisation**—Appuyez **deux** fois sur cette touche pour rétablir les réglages du fabricant. Le téléviseur commence automatiquement la recherche des canaux et efface tous les réglages personnels.

Les fonctions suivantes sont automatiquement réinitialisées :

- Réglages de l'image/son : couleur, teinte, contraste, luminosité, netteté, enrichis couleur, ton, et son ambiophonique
- Mémoire des canaux
- Audio à Stéréo
- Sous-titres à NON
- Guide V à NON
- Rapport hauteur/largeur image à 4:3 (image normale)
- Langue menu anglaise
- Arrêt retardé (s'il a été réglé préalablement)
- Vidéo à téléviseur (s'il a été réglé préalablement)

Le cas échéant, vous pouvez reprendre les réglages personnels à l'aide des options de menu.

⑩ **Touche d'arrêt retardé**—S'utilise avec la touche « 0 » pour régler l'arrêt retardé. Choisissez la durée désirée à l'aide de 30 minutes à 3 heures. L'arrêt retardé coupe automatiquement le téléviseur.

Remarque : l'arrêt retardé est annulé si vous arrêtez le téléviseur ou s'il y a une panne d'électricité.

⑪ **Touche de rappel**—Choisissez un canal à l'aide des touches numériques puis choisissez-en un autre. Appuyez sur **RECALL** pour permuter entre les canaux.

⑫ **Touche d'affichage**—Appuyez une fois sur cette touche pour afficher le numéro du canal. Appuyez deux fois pour afficher le numéro du canal en continu. Appuyez de nouveau pour éliminer l'affichage.

RÉINITIALISATION DU MODE D'ANTENNE / DE LA TÉLÉ PAR CÂBLE ET DE LA RECHERCHE DES CANAUX

Vous ne devez réinitialiser le mode d'antenne/télé par câble ou la recherche des canaux *que si* d'autres canaux deviennent disponibles, par exemple si vous déménagez dans une autre ville ou si vous faites installer un service de télé par câble.

1. Choisissez Debut dans les options Recherche.

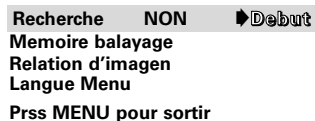

Recherche NON ▶ Debut
Memoire balayage
Relation d'imagen
Langue Menu
Prss MENU pour sortir

AJOUT OU ÉLIMINATION DE CANAUX

1. Appuyez sur la touche **MENU**.
2. Mettez en évidence Mémoire balayage à l'aide des touches ▲▼.
3. Appuyez sur la touche – pour mettre en évidence la partie d'entrée du numéro du canal.
4. Entrez le numéro du canal (exemple) : C34. Pour les canaux de télé par câble au-dessus de 99, appuyez sur **1** et maintenez-le jusqu'à ce que C1-- apparaisse. Entrez ensuite les deux autres numéros.

5. Appuyez sur la touche **+** pour choisir l'option (exemple) : Ajouté remplacera éliminé. Cela prend environ trois secondes. Pendant cet intervalle, les mots «Ajoute» et «Elimine» apparaîtront en jaune.
6. Utiliser le **0~9** ou ▲▼ les clefs pour choisir d'autres canaux pour éliminé ou ajouter, ou appuyez sur **MENU** pour sortir.

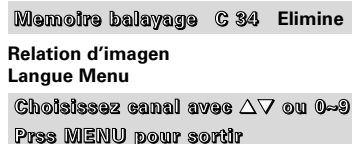

Memoire balayage C 34 Elimine
Relation d'imagen
Langue Menu
Choisissez canal avec ▲▼ ou 0~9
Prss MENU pour sortir

RELATION D'IMAGEN

Utilisez cette fonction quand l'équipement numérique est relié aux prises d'entrée de composant. Le rapport 4:3 sert à visionner une image normale. Le réglage 16:9 fait passer l'image à la visualisation sur la largeur de l'écran, avec une partie minime du haut et du bas comprimée.

1. Appuyez sur la touche **MENU**.

2. Mettez en évidence Relation d'imagen à l'aide des touches ▲▼.
3. Appuyez sur les touches – + pour choisir le rapport 4:3 ou 16:9.



Relation d'Imagen ▶ 4:3 16:9
Langue Menu
Prss MENU pour sortir

Conseils

- Le menu est affiché à l'écran pendant environ 20 secondes. Appuyez de nouveau sur **MENU** pour le réafficher.
- Si le signal stéréo est faible, la qualité sonore sera meilleure à la position « mono ».
- Le son ambiophonique accentue le relief sonore quand vous recevez des signaux stéréo MTS.
- Avec le mode d'antenne, choisissez la télé par câble si votre téléviseur est relié à un réseau de télé par câble; si ce n'est pas le cas, choisissez VHF/UHF.
- Vous pouvez choisir avec les touches numériques les canaux supprimés de la mémoire de balayage.
- Pour rétablir les canaux supprimés, utilisez le menu à l'écran pour ajouter manuellement des canaux, ou commencer la recherche de canal (CH) à partir du menu, ou appuyez deux fois sur la touche **RESET**. (La recherche des canaux disponibles peut prendre quelques minutes.)

SOUS-TITRAGE (CC)

Le sous-titrage se compose d'un texte transmis avec l'image et le son de façon à pouvoir l'afficher à l'écran du téléviseur. Différents types de sous-titres peuvent être transmis avec le signal de télévision; pour cette raison, plusieurs modes de sous-titrage sont prévus. Les modes de sous-titrage acceptés par ce téléviseur sont : Sous-titres1, Sous-titres2, Texte1, et Texte2. Les télédiffuseurs locaux décident des signaux des sous-titres à transmettre. Ils peuvent décider de ne pas donner de sous-titres ou de les donner dans un ou dans tous les modes disponibles.

Sous-titres1 : mode principal utilisé pour le sous-titrage des programmes (les paroles correspondent à celles du programme que vous suivez). La majorité des télédiffuseurs utilisent Sous-titre1 pour transmettre les sous-titres des programmes. Ces sous-titres sont généralement donnés en une ou deux lignes.



SOUS-TITRES1/2

Sous-titres2 : autre mode de sous-titrage des programmes. Le télédiffuseur peut utiliser Sous-titre2 pour transmettre des sous-titres dans une autre langue, par exemple en français ou en espagnol.

Texte1 : mode utilisé pour afficher les textes longs. Le texte apparaît dans une case blanche qui peut couvrir presque tout l'écran. Le texte affiché de cette manière ne se rapporte généralement pas au programme. Les téléviseurs peuvent utiliser ces sous-titres pour communiquer des bulletins météo, des bulletins communautaires, des cotes de la Bourse, etc.

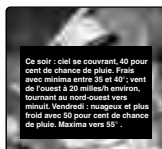

TEXTE1/2

Texte2 : autre mode utilisé pour afficher les textes longs. Peut afficher avec Texte2 les mêmes types d'informations qu'avec Texte1.

QuikCap : permet de permuter des sous-titres à l'aide de la fonction Mute. Par exemple, le téléphone sonne : vous pouvez appuyer sur la touche **MUTE** de la télécommande pour couper le son; les sous-titres apparaissent alors automatiquement. Après la communication, appuyez de nouveau sur la touche **MUTE** pour rétablir le son; les sous-titres disparaissent. QuikCap affiche les sous-titres des programmes dans le mode Sous-titres1.

RÉGLAGE DES SOUS-TITRES :

1. Appuyez sur la touche **CAPTION** de la télécommande.
2. À l'aide de la touche **0**, choisissez NON, Sous-titres1, Sous-titres2, Texte1, Texte2, ou QuikCap.

Conseils

- Si vous choisissez le mode de sous-titrage et si aucun sous-titre n'est diffusé, une case noire peut apparaître et rester à l'écran du téléviseur.

Pour éliminer cette case, réglez le sous-titrage à un mode quelconque, autre que Texte1 ou Texte2, ou



appuyez sur la touche **RESET** pour annuler le sous-titrage et les réglages personnels.

- Le mode d'affichage continu du numéro de canal n'est pas disponible quand le sous-titrage est en fonction.

RENSEIGNEMENTS SUR LE GUIDE V

REMARQUE : CETTE FONCTION PERMET DE RESPECTER LA RÉGLEMENTATION SUR LA PUCE V DE LA FCC DES ÉTATS-UNIS. IL SE PEUT QU'ELLE NE FONCTIONNE PAS AVEC LES ÉMISSIONS ORIGINAIRES D'AUTRES PAYS. CETTE TÉLÉVISEUR N'EST PAS COMPATIBLE AVEC LE SYSTÈME D'ÉMISSION DE GUIDE V CANADIEN, DONC, LES INSTRUCTIONS NE SONT PAS FOURNIES POUR CETTE FONCTION.

ENTRETIEN ET NETTOYAGE

La surface du coffret peut s'endommager si elle n'est pas entretenue convenablement. De nombreux produits ménagers courants en aérosol, agents de nettoyage, solvants et polis peuvent endommager définitivement la surface.

1. **Débranchez le cordon d'alimentation avant de nettoyer le téléviseur.**
2. Nettoyez l'écran et le coffret à l'aide d'un chiffon doux et sec.

Remarque : ne vaporisez *jamais* de liquide sur l'écran, car il peut dégoutter sur le châssis et endommager les composants. Ce genre de problème n'est pas couvert par la garantie.



CONSEILS PRATIQUES—problèmes et solutions

Comme nous fabriquons nos produits avec la plus haute qualité qui soit, seul un nombre très minime de problèmes sont en fait des défauts du téléviseur. La plupart des problèmes sont des erreurs d'installation ou de configuration qui peuvent être aisément corrigées par le client.

Veillez consulter le tableau ci-dessous afin de trouver les mesures correctives pour votre problème. Si le défaut persiste, **avant de nous retourner votre téléviseur**, veuillez visiter notre site Web www.sanyoctv.com ou appelez-nous sans frais au **1 800 877-5032**. *Nous pouvons vous aider!*

Problème	Vérifiez les points suivants	Essayez les solutions suivants	Page
Le téléviseur s'arrête automatiquement.	<ul style="list-style-type: none"> • Vérifiez le branchement du câble/de l'antenne. • Vérifiez la protection contre les surtensions. • Vérifiez l'adaptateur CA et le cordon électrique. 	<ul style="list-style-type: none"> • Appuyez sur la touche POWER. • L'arrêt retardé a peut-être été réglé. • Débranchez momentanément le téléviseur. 	39
Pas d'image ou image médiocre.	<ul style="list-style-type: none"> • Vérifiez les branchements de l'antenne. • Problème possible à la station. • Luminosité ou contraste mal réglé. • Parasites possibles causés par un appareil électro ménager. 	<ul style="list-style-type: none"> • Réglez l'antenne. • Essayez un autre canal. • Appuyez sur la touche RESET. • Arrêter les batteurs, perceuses, mélangeurs, etc. 	39, 46
Case noire à l'écran.	<ul style="list-style-type: none"> • Mode de sous-titres/texte sans information à afficher. 	<ul style="list-style-type: none"> • Choisissez Sous-titres1 ou Sous-titres2. 	48

(suite à la page 50.)

CONSEILS PRATIQUES – problèmes et solutions (suite)

Comme nous fabriquons nos produits avec la plus haute qualité qui soit, seul un nombre très minime de problèmes sont en fait des défauts du téléviseur. La plupart des problèmes sont des erreurs d'installation ou de configuration qui peuvent être aisément corrigées par le client.

Veuillez consulter le tableau ci-dessous afin de trouver les mesures correctives pour votre problème. Si le défaut persiste, **avant de nous retourner votre téléviseur**, veuillez visiter notre site Web www.sanyoctv.com ou appelez-nous sans frais au **1 800 877-5032**. *Nous pouvons vous aider!*

Problème	Vérifiez les points suivants	Essayez les solutions suivants	Page
Pas de son, son médiocre. Pas de son sur certain canaux.	<ul style="list-style-type: none"> • Problème possible à la station. • Le silencieux (MUTE) peut-être en fonction. • Vérifiez les branchements audio/vidéo. 	<ul style="list-style-type: none"> • Essayez un autre canal. • Réglez le volume. 	41 ~ 44
Pas de canaux de télé par câble au-dessus de 13.	<ul style="list-style-type: none"> • L'indicateur du canal de télé par câble C doit apparaître à côté du numéro du canal. 	<ul style="list-style-type: none"> • Choisissez CABLE au menu à l'écran, puis commencez la recherche (CH. [channel] Search) à l'aide du menu. 	47
Pas de sous-titrage.	<ul style="list-style-type: none"> • Vérifiez si la station émet un signal de sous-titrage invisible. Essayez un autre canal. 	<ul style="list-style-type: none"> • Appuyez sur la touche CAPTION pour le sous-titres. 	48
Pas de couleur ou couleur médiocre.	<ul style="list-style-type: none"> • Vérifiez si le programme est en couleur. • Vérifiez les branchements de l'antenne. • Couleur ou teinte mal réglée. • Problème possible à la station. 	<ul style="list-style-type: none"> • Essayez un autre canal. • Réglez l'antenne. • Appuyez sur la touche RESET. 	46
Écran bleu avec mot VIDEO1, VIDEO2, ou COMPOSANT2 affiché.	<ul style="list-style-type: none"> • Vérifiez les branchements audio/vidéo. • Vérifiez l'équipement extérieur. • Verifique los ajustes del equipo externo. • Verifique los ajustes del DVD. 	<ul style="list-style-type: none"> • Appuyez sur la touche INPUT. • Mettez l'équipement extérieur en marche. • Réglez les connexions de sortie des appareils périphériques à la même configuration que les connexions d'entrée. 	41 ~ 43
Pas de son stéréo ou programme secondaire du téléviseur.	<ul style="list-style-type: none"> • Vérifiez si la station émet effectivement un signal stéréo MTS ou SAP. 	<ul style="list-style-type: none"> • Choisissez Stereo ou SAP au menu son à l'écran. 	46
La télécommande ne fonctionne pas.	<ul style="list-style-type: none"> • Vérifiez les piles. • Vérifiez si le téléviseur est branché. 	<ul style="list-style-type: none"> • Remplacez les piles. • Dirigez la télécommande vers le téléviseur. 	44 ~ 45
Fautes d'orthographe dans le système du menu.	<ul style="list-style-type: none"> • Une langue étrangère a peut-être été choisie. 	<ul style="list-style-type: none"> • Choisissez de nouveau la langue du menu à l'aide du menu à l'écran. 	46
Le coffret produit un claquement.	<ul style="list-style-type: none"> • Cet état de choses est normal pendant le chauffage et le refroidissement des pièces du coffret en plastique. 		

GARANTIE POUR LE CANADA ET LES ÉTATS-UNIS

GARANTIE LIMITÉE D'UN AN

LA PRÉSENTE GARANTIE LIMITÉE N'EST ACCORDÉE QU'AUX TÉLÉCOULEURS SANYO ACHETÉS ET UTILISÉS AU CANADA, AUX ÉTATS-UNIS ET À PORTO RICO, MAIS À L'EXCEPTION DES AUTRES TERRITOIRES ET PROTECTORATS DES ÉTATS-UNIS. CETTE GARANTIE LIMITÉE NE S'APPLIQUE QU'À L'ACHETEUR INITIAL; ELLE NE COUVRE PAS LES ARTICLES UTILISÉS À DES FINS INDUSTRIELLES OU COMMERCIALES.

PENDANT UN AN à compter de la date d'achat, Sanyo Manufacturing Corporation remplacera tout téléviseur défectueux.

Pour bénéficier d'un échange au titre de la garantie, conservez le reçu de vente original comme preuve d'achat. Retournez le téléviseur défectueux au détaillant, avec le reçu et les accessoires inclus, notamment la télécommande. Si c'est nécessaire, le téléviseur défectueux sera remplacé par un modèle identique ou par un modèle de rechange de valeur égale. Le modèle de rechange est subordonné à la disponibilité et son choix est laissé au gré de la Sanyo Manufacturing Corporation.

LA GARANTIE SUSMENTIONNÉE EST EXCLUSIVE ET REMPLACE TOUTE AUTRE GARANTIE DE VALEUR MARCHANDE OU D'APTITUDE À UNE UTILISATION PARTICULIÈRE.

OBLIGATIONS

Sanyo Manufacturing Corporation garantit ce produit pendant un an à compter de la date d'achat, comme étant exempt de défaut de matériaux et de fabrication, s'il est utilisé normalement dans des conditions appropriées. Si, pour quelque raison que ce soit, un remplacement s'avère nécessaire dans le cadre de la présente garantie à cause d'un défaut de fabrication ou de mauvais fonctionnement pendant la première année à partir de la date de l'achat initial, Sanyo Manufacturing Corporation fournira un téléviseur neuf à titre d'échange pour le détaillant.

Pour l'assistance à la clientèle, pendant ou après la période de garantie, appelez le numéro sans frais 1-800-877-5032.

En semaine : de 7 h 30 à 19 h, heure du Centre

Le samedi : de 7 h 30 à 16 h, heure du Centre

Cette garantie énonce des droits contractuels spécifiques; les acheteurs au détail peuvent bénéficier d'autres droits légaux qui varient d'une province à l'autre.

(ENTRÉE EN VIGUEUR : 1^{er} août 2002)

À titre de protection en cas de vol ou de perte de ce produit, veuillez indiquer ci-dessous les renseignements demandés et **GARDER** CETTE FEUILLE EN LIEU SÛR, AVEC VOS PAPIERS PERSONNELS.

N° de modèle _____ Date d'achat _____

N° de série _____ Prix d'achat _____

(Indiqué à l'arrière de l'appareil) Lieu d'achat _____

SANYO

Sanyo Manufacturing Corp.
3333 Sanyo Road, Forrest City, AR 72335

Besoin d'aide? Visitez notre site web à www.sanyoctv.com ou appelez le 1-800-877-5032

51

Child Safety:

It Makes A Difference Where Your TV Stands

Congratulations on your purchase! As you enjoy your new product, please keep these safety tips in mind:



The Issue

- If you are like most Americans, you have a television in your home. Many homes, in fact, have more than one television.
- The home theater entertainment experience is a growing trend, and larger television are popular purchases and are not always supported on the proper TV stands.
- Sometimes televisions are improperly secured or inappropriately situated on dressers, bookcases, shelves, desks, audio speakers, chests, or carts. As a result, TV sets may fall over and may cause unnecessary injury.



Sanyo Cares!

- The industry is committed to making home entertainment enjoyable and safe.
- The Consumer Electronics Association formed in Home Entertainment Support Safety Committee comprised of television and consumer electronics furniture manufacturers to advocate children's safety and educate customers and their families about television safety.

Tune Into Safety

- 1** One size does NOT fit all. Use the appropriate furniture that is large enough to support the weight of your television (and other electronic components).
- 2** Use appropriate angle braces, straps, and anchors to secure your furniture to the wall (but never screw anything directly into the TV).
- 3** Carefully read and understand the other enclosed instructions for proper use of this product.
- 4** Don't allow children to climb on or play with furniture and television sets.
- 5** Avoid placing any items on top of TVs such as VCRs and remotes that may pique the children's curiosity.
- 6** Remember that children can become excited while watching a program and can potentially push or pull a TV over.
- 7** Share our safety message on this hidden hazard of the home with your family and friends. Thank you!!



CEA, 2500 Wilson Boulevard Arlington, VA 22201 Tel 703 907 7600 FAX 703 907 7690 www.CE.org
CEA is the Sponsor, Producer and Manager of the International CES® and is a Sector of the Electronic Industries Alliance

Free Manuals Download Website

<http://myh66.com>

<http://usermanuals.us>

<http://www.somanuals.com>

<http://www.4manuals.cc>

<http://www.manual-lib.com>

<http://www.404manual.com>

<http://www.luxmanual.com>

<http://aubethermostatmanual.com>

Golf course search by state

<http://golfingnear.com>

Email search by domain

<http://emailbydomain.com>

Auto manuals search

<http://auto.somanuals.com>

TV manuals search

<http://tv.somanuals.com>