



DS31810

Welcome to the World of Sanyo

Thank you for purchasing a Sanyo Color Television. You made an excellent choice for *Performance, Reliability, and Value*. The TV is designed with easy on-screen set-up instructions and operating features. To meet the growing needs of our customers, this television has a "V-Chip" for parental controlled viewing. "Read this manual before assembling (or using) this product." **Need assistance? Visit our web site at www.sanyoctv.com or call toll free 1-800-877-5032.**

CONTENTS

| | |
|--------------------------------------|----------------|
| Important Safety Tips | 2 |
| Features | 3 |
| Specifications | 3 |
| Basic Setup | 3 |
| Basic Hookup Methods | 4 |
| Rear Panel | 5 |
| Multimedia Remote Control | 5 ~ 9 |
| TV Adjustment and Setup | 10 ~ 11 |
| Resetting the TV | 11 |
| Connecting External Equipment for | |
| PIP Operation | 12 ~ 13 |
| Using the Audio Output Jacks | 13 |
| Picture-In-Picture (PIP) Operation | 14 ~ 15 |
| Setting the Sleep Timer | 15 |
| Closed-Captioning | 16 |
| V-Guide Information | 17 |
| V-Guide Operation (Parental Control) | 18 ~ 19 |
| Care and Cleaning | 19 |
| Troubleshooting | 20 ~ 22 |
| Warranty (Mexico) | 23 |
| Warranty (U.S.A. and Canada) | 24 |
| Child Safety Matters | Back cover |
| FRANÇAIS | 25 ~ 47 |
| Table des matières | 25 |
| ESPAÑOL | 48 ~ 71 |
| Contenido | 48 |

Color TV Owner's Manual Manuel d'instructions du télécouleur Color TV Manual Del Propietario



TV screen image / Image de télévision /
Imagen de la Pantalla del Televisor © 2001 PhotoDisc, Inc.



"As an ENERGY STAR® Partner, Sanyo Manufacturing Corporation has determined that this product meets the ENERGY STAR® guidelines for energy efficiency."

Importado Por :
Comercializadora México
Americana, S. DE R.L. DE C.V.
Nextengo N° 78
Col. Santa Cruz Acayucan
Del. Azcapotzalco, México D.F. C.P.
02770, RFC CMA 9109119LO
Telefono: (5) 328-3500

Printed in U.S.A. SMC, May 2001 / Imprimé aux É.-U. SMC, mai 2001 /
Impreso en U.S.A. SMC, Mayo 2001
Part No. / N° de pièce / No. de Parte : 1AA6P1P2722A-
Service Code/Code de service / Código de Servicio : 610 291 8472

CAUTION

RISK OF ELECTRIC SHOCK DO NOT OPEN

CAUTION: TO REDUCE THE RISK OF ELECTRIC SHOCK, DO NOT REMOVE COVER (OR BACK). NO USER-SERVICEABLE PARTS INSIDE. REFER SERVICING TO QUALIFIED SERVICE PERSONNEL.

THIS SYMBOL INDICATES THAT DANGEROUS VOLTAGE CONSTITUTING A RISK OF ELECTRIC SHOCK IS PRESENT WITHIN THIS UNIT.



THIS SYMBOL INDICATES THAT THERE ARE IMPORTANT OPERATING AND MAINTENANCE INSTRUCTIONS IN THE LITERATURE ACCOMPANYING THIS UNIT.



WARNING: TO REDUCE THE RISK OF FIRE OR ELECTRIC SHOCK, DO NOT EXPOSE THIS APPLIANCE TO RAIN OR MOISTURE.

IMPORTANT SAFETY INSTRUCTIONS

CAUTION: PLEASE ADHERE TO ALL WARNINGS ON THE PRODUCT AND IN THE OPERATING INSTRUCTIONS. BEFORE OPERATING THE PRODUCT, PLEASE READ ALL OF THE SAFETY AND OPERATING INSTRUCTIONS. RETAIN THIS LITERATURE FOR REFERENCE. *Follow all instructions...*

Positioning the appliance

1. Do not place your appliance on an unstable cart, stand, shelf or table. Serious injury to an individual, and damage to the appliance, may result if it should fall. Your salesperson can recommend approved carts and stands or shelf and wall mounting instructions. An appliance and cart combination should be moved with care. Quick stops, excessive force, and uneven surfaces may cause the appliance and cart combination to overturn. 
2. Slots and openings in the cabinet and in the back or bottom are provided for ventilation. To ensure reliable operation of the appliance and to protect it from overheating, these openings must not be blocked or covered. The openings should never be covered with a cloth or other material, and the bottom openings should not be blocked by placing the unit on a bed, sofa, rug, or other similar surface. This appliance should never be placed near or over a radiator or heat register. This appliance should not be placed in a built-in installation such as a bookcase unless proper ventilation is provided.
3. Do not expose the appliance to rain or use near water . . . for example, near a bathtub, swimming pool, kitchen sink, in a wet basement, etc.

Hooking Up Outdoor Antenna

LIGHTNING PROTECTION FOR YOUR ANTENNA AND SET AS PER NATIONAL ELECTRICAL CODE INSTRUCTIONS.

EXAMPLE OF ANTENNA GROUNDING ACCORDING TO NATIONAL ELECTRICAL CODE, ANSI/NFPA 70

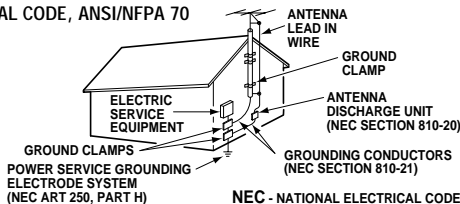

*Note to CATV system installer:

This reminder is provided to call the CATV system installer's attention to Article 820-40 of the NEC that provides guidelines for proper grounding and, in particular, specifies that the cable ground shall be connected to the grounding system of the building, as close to the point of cable entry as practical."

4. If an outside antenna is connected to the receiver, be sure the antenna system is grounded so as to provide some protection against voltage surges and built up static charges. Article 810 of the National Electrical Code, ANSI/NFPA 70, provides information with respect to proper grounding of the mast and supporting structure, grounding of the lead in wire to an antenna discharge unit, size of grounding conductors, location of antenna discharge unit, connection to grounding electrodes, and requirements for the grounding electrode.

An outside antenna system should not be located in the vicinity of overhead power lines or other electric light or power circuits, or where it can fall into such power lines or circuits. When installing an outside antenna system extreme care should be taken to keep from touching such power lines or circuits as contact with them might be fatal.

Plug in the power cord

5. This product should be operated only from the type of power source indicated on the marking label. If you are not sure of the type of power supply to your home, consult your product dealer or local power company. This product is equipped with a polarized alternating current line plug (a plug having one blade wider than the other). This plug will fit into the power outlet only one way. This is a safety feature. If you are unable to insert the plug fully into the outlet, try reversing the plug. If the plug should still fail to fit, contact your electrician to replace your obsolete outlet. Do not defeat the safety purpose of this polarized plug. Do not overload wall outlets, extension cords, or integral convenience receptacles as this can result in a risk of fire or electric shock.
6. Power-supply cords should be routed so that they are not likely to be walked on or pinched by items placed upon or against them, paying particular attention to cords at plugs, convenience receptacles, and the point where they exit from the product.

Cleaning

7. Before cleaning, unplug the unit from the wall outlet. Do not apply liquid cleaners or aerosol cleaners directly to the unit. Use a damp cloth for cleaning.

Service & Repair

8. Unplug the appliance from the wall outlet and refer servicing to qualified service personnel under the following conditions:
 - A. If the power cord or plug is damaged or frayed.
 - B. If liquid has been spilled into the appliance.
 - C. If the appliance has been exposed to rain or water.
 - D. If the appliance has been dropped or the cabinet has been damaged.
 - E. If the appliance exhibits a distinct change in performance.
 - F. If the appliance does not operate normally by following the operating instructions, adjust only those controls that are covered in the operating instructions. Improper adjustment of other controls may result in damage and will often require extensive work by a qualified technician to restore the appliance to normal operation.
9. Upon completion of any service or repair, request the service technician's assurance that only Factory Authorized Replacement Parts that have the same characteristics as the original parts were used, and that routine safety checks have been performed to determine that the appliance is in safe operating condition. Unauthorized substitutions may result in fire, electrical shock, or other hazards.
10. Never add accessories that have not been specifically designed for use with this appliance as they may cause hazards.
11. For added protection during a lightning storm, or when the set is left unattended and unused for long periods of time, unplug it from the wall outlet and disconnect the antenna. This will prevent damage to the set due to lightning or power line surges.
12. Never push objects of any kind into this product through openings as they may touch dangerous voltage points or short-out parts that could result in a fire or electric shock. Never spill liquid of any kind on the product.

FEATURES

- ◆ Trilingual On-Screen Menu
- ◆ Automatic Channel Search
- ◆ Auto Shut Off
- ◆ Closed-Captioning/Quikcap
- ◆ Digital picture controls with on-screen display
- ◆ Comb Filter
- ◆ MTS stereo/dbx®/SAP Decoder
- ◆ Auto Flesh Tone
- ◆ Factory preset adjustments for picture/sound
- ◆ Tone
- ◆ V-Guide (Parental Control)
- ◆ Picture-in-Picture (PIP)
- ◆ Audio/Video Input Jacks (2 sets–Rear)
- ◆ S-Video Input Jack (2 sets)
- ◆ Fixed Audio Output Jacks
- ◆ Sleep Timer (3 hours)
- ◆ TV Reset

dbx® is a registered trademark of Carillon Electronics Corporation

181 Channel Tuning System

VHF Channels 2-13
 UHF Channels 14-69
 Cable TV (CATV) 1, 14-125

Automatic Fine Tuning

VHF and Cable Channels

Multimedia/Universal Remote Control

VCR/TV/DVD/AUX

Backlit keys and Large Glow-in-the-Dark basic operating keys

| | |
|----------------------------|---------|
| Numbered Channel Selection | |
| Channel Scanning | |
| Volume | Mute |
| Power | Enter |
| Recall | Display |
| Light | Sleep |
| Caption | Reset |
| VCR keys | V-Guide |
| PIP keys | |
| Input/TV+VCR | |
| Menu/Guide | |

SPECIFICATIONS

PICTURE TUBE SIZE

(Measured Diagonally) . . . 31-Inch screen

PICTURE RESOLUTION 330 Lines / Video Input . . 600 Lines

ANTENNA INPUT UHF/VHF/CATV 75Ω

POWER REQUIREMENT 120VAC 60Hz

POWER 89 watts

HORIZONTAL DIM. (Width) . . 30.0 in. (762mm)

VERTICAL DIM. (Height) . . . 27.8 in. (707mm)

DEPTH DIM. (Thickness) . . 21.2 in. (538mm)

WEIGHT (Approx.) 108.6 lbs. (49.3 Kg.)

SOUND (2 Speakers) Size: 10 cm

AMPLIFIER Built-in with 1W/ch

A/V INPUT JACKS Video Input (2), Audio Input (R/L-2), S-Video Input (2)

AUDIO OUTPUT JACKS Fixed Audio Output (R/L) (RCA Connectors)

CAUTION: FCC Regulations state that improper modifications or unauthorized changes to this unit may void the user's authority to operate the unit.

BASIC SETUP

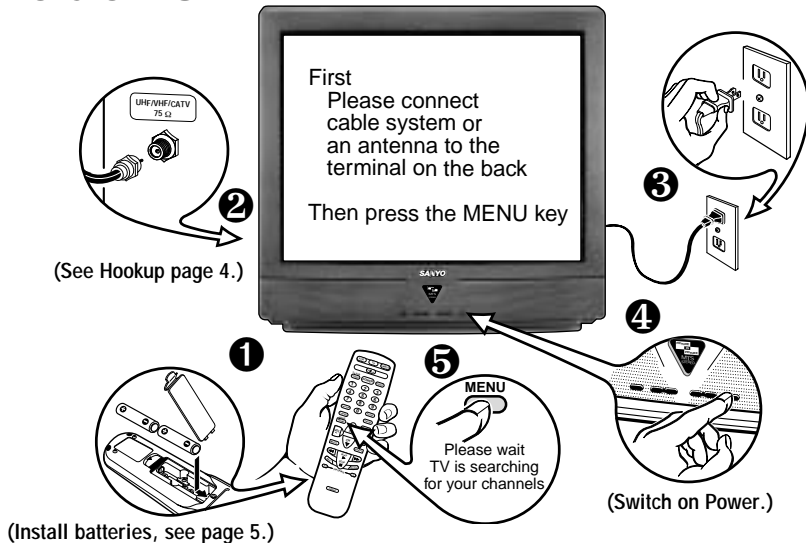

Quick Tips

- Do not position the TV in a confined area. Allow normal air circulation for electronic parts.
- Position your TV at least 2 feet from stereo speakers. The magnets in the speakers may affect the picture quality.
- The TV will automatically select the correct Antenna mode for the type of signal you connect.

Need help?

Visit our website at
www.sanyoctv.com
 or
 Call 1-800-877-5032



Quick Tips

- The TV will automatically select the correct Antenna mode for the type of signal you connect.
- TV will switch off automatically after 15 minutes if there is no signal reception (cable out or station not broadcasting).

Exception—When the Video mode is selected, the TV will not automatically switch off when signal reception has stopped for 15 minutes.

Need help?

Visit our website at
www.sanyoctv.com
or
Call 1-800-877-5032

CATV FRANCHISE NOTE: Cable companies, like public utilities, are franchised by local government authorities. To receive cable programs, even with equipment which is capable of receiving cable channels, the consumer must subscribe to the cable company's service.

BASIC HOOKUP METHODS

Use one of these methods to connect a signal to your TV. Select **1a**—if you have cable service and a VCR, **1b**—if you have a cable box and a VCR, **1c**—if you have an outdoor or indoor antenna and a VCR, or **1d**—if you have a satellite dish and a VCR. Connect your cable or antenna directly to the TV if you don't have any optional accessories.

1a Cable with VCR and TV

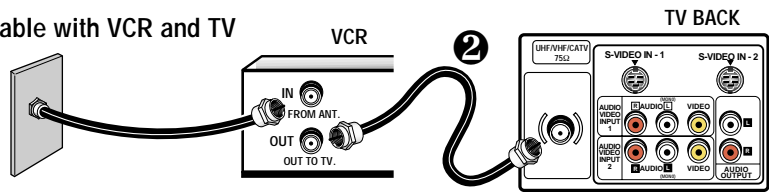

1b Cable with Cable Box, VCR and TV

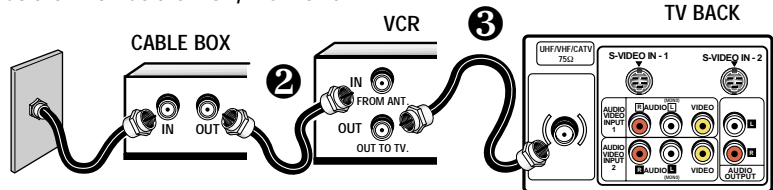

1c Outdoor or Indoor Antenna with VCR and TV

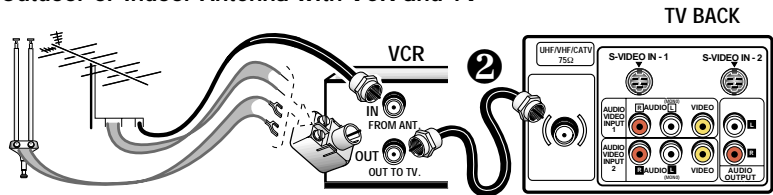

1d Satellite Dish with Receiver, VCR and TV

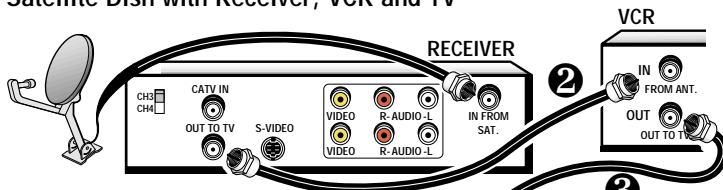

75 OHM Terminal

Use the 75 ohm terminal to connect a VCR, cable, cable box, outdoor/indoor antenna or satellite receiver directly to the TV.

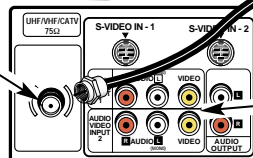

See pages 12-13, Using the Audio/Video jacks.

REAR PANEL

Cable / Antenna Input Terminal (75 ohms)

S-Video (Super-Video) In-1 Terminal

To enhance video detail use the S-Video In-1 jack instead of the A/V1 Video jack, if available on your external video equipment. (S-Video 1 connection will override a Video1 connection.)

S-Video (Super-Video) In-2 Terminal

To enhance video detail use the S-Video In-1 jack instead of the A/V1 Video jack, if available on your external video equipment. (S-Video 2 connection will override a Video1 connection.)

Audio Output Jacks (Fixed)

Connect external audio equipment here (see page 13).

Audio/Video Input Jacks (A/V1)

Connect external video equipment here (see pages 12 and 13).

Audio/Video Input Jacks (A/V2)

Connect other external video equipment here (see pages 12 and 13).



Quick Tips

- Make sure all cable connectors are fully seated on jacks. See pages 12 and 13 before connecting external video equipment.
- Cables are not supplied for connecting your external equipment.
- A solid Blue screen with the word Video1 or Video2 displayed means that the Video mode is selected, but no signal is being detected at the Video jack. Check connection, and turn on external equipment.
- Be sure batteries are installed correctly.
- Point the remote control toward the equipment you want to operate. Objects between the remote control and the equipment may cause misoperation of the remote control function.

Need help?

Visit our website at

www.sanyoctv.com

or

Call 1-800-877-5032

MULTIMEDIA REMOTE CONTROL

Operates your TV, VCR, DVD, Satellite Receiver and Cable converter box. To familiarize yourself with this remote control, see page 6. To program the remote control, see pages 7 ~ 9.

INSTALLING BATTERIES

(2 AA not included)

1. Remove the battery cover by pressing the tab and tilting the cover upward. Insert batteries. *Make sure* you match **+** / **-** signs on the batteries with marks inside the remote control.
2. Replace battery cover. *The remote control is ready!*

Notes:

- Do not mix old batteries with new ones or mix different types of batteries together.
- Remove the batteries if the remote control will not be used for a month or more. Weak batteries may leak and cause damage.

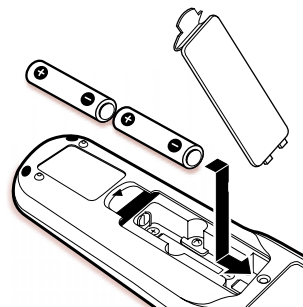

IMPORTANT NOTE: Spent or discharged batteries must be recycled or disposed of properly in compliance with all applicable laws. For detailed information, contact your local County Solid Waste Authority.

MULTIMEDIA REMOTE CONTROL KEYS

Point towards TV

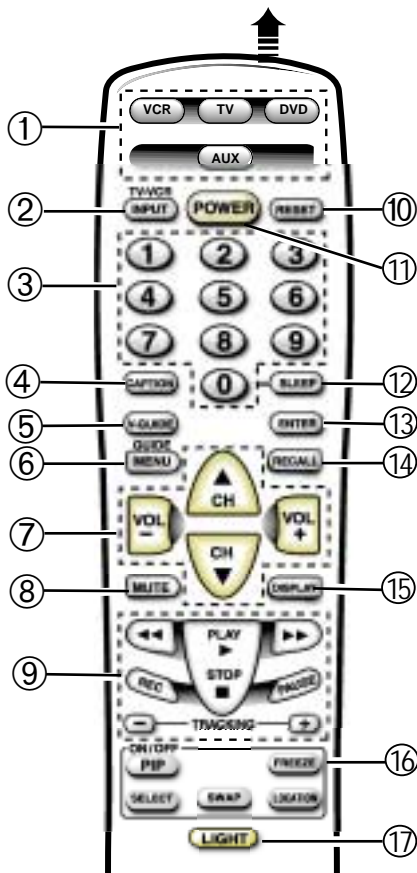

① Mode Keys

Use these keys to program the remote control and to select the operating mode (VCR, TV, DVD, or AUX).

② **Input /TV•VCR Key**—In the TV, DVD, Cable, and Satellite modes, this key selects the program source to display on the screen (TV signal or signal from equipment connected to the A/V jacks). In the VCR mode, this key functions as a VCR's TV/VCR key.

③ Number Keys

Two keys must be pressed to select a channel.

Example: Press **0** then **6** to select channel 6. For cable channels 100 through 125, press and hold the **1** key until C1-- appears. Then press the other two numbers.

④ **Caption Key** (See page 16.)

⑤ **V-Guide Key** (See pages 17 ~ 19.)

⑥ **Menu / Guide Key**—Use this key with the Δ/∇ and \square/\square keys to navigate and adjust features of the on-screen menu system (see pages 10 ~ 11). Use it to display the Satellite Guide in the Satellite mode.

⑦ Channel (CH) Scanning (Δ/∇) and Volume (\square/\square) Keys

Press to scan through the channels in memory and to adjust the volume.

⑧ Mute Key

Press once to turn off the volume. Press again to restore.

Note: When using the audio out jacks this key will not mute the sound.

⑨ VCR/DVD Keys

These keys control DVD and/or VCR functions for Fast Forward (\ll), Rewind (\gg), Play (\blacktriangleright), Record (Rec), Stop (\blacksquare), Tracking ($-/+$), and Pause functions.

⑩ Reset Key

Press this key twice to restore factory settings. The TV will automatically start Channel Search and clear all customized settings. (See page 11.)

⑪ Power Key

Press to turn TV on or off.

⑫ Sleep Key

Use this key with the "0" key to set the Sleep Timer (see page 15).

⑬ **Enter Key**—Satellite operation only.

⑭ Recall Key

Select a channel then select another channel using the number keys. Press **Recall** to switch between the channels.

⑮ Display Key

Press once to display the channel number and time. Press twice to display the channel number continuously. Press again to remove the display.

⑯ **PIP Keys** (See pages 14 ~ 15.)

⑰ **Light Key**—Press to backlight the keypad. Keys will remain lit for a few seconds after releasing the key.

PROGRAMMING THE MULTIMEDIA REMOTE CONTROL

Find your code. It is next to the brand name of your equipment in the chart below and on page 8. (The illustrated example is for a Sanyo VCR.)

- 1 Press and hold **VCR, DVD, or AUX** key.

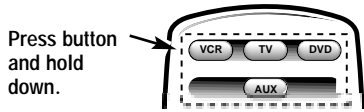

- 2 Using the **NUMBER** keys on the remote, enter the three-digit code number for your VCR, DVD, Cable Box, or Satellite. The key will flash 5 times when released if the code was accepted.

Enter Code:
Example: For a Sanyo VCR, Enter code "200" (from chart below).

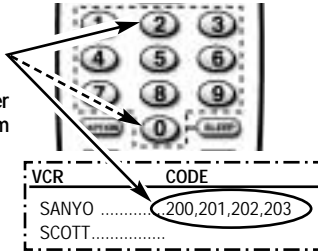

- 3 Press the **POWER** and **CHANNEL** or **PLAY** keys to check programming. If they operate properly, programming is completed. If not, use another code, if available and repeat steps.

To Operate Your...

- VCR—Press the **VCR** key.
- Television—Press the **TV** key.
- DVD Player—Press the **DVD** key.
- Cable Box—Press the **AUX** key.
- Satellite—Press the **AUX** key.

Quick Tips

- The remote control will not operate my VCR, DVD, Cable Box, or Satellite.
 - Press the **VCR, DVD, or AUX** key.
 - Reprogram the remote control.
- Special key functions: The **INPUT/TV-VCR** key functions as the VCR's **TV/VCR** key when the Remote Control is in the VCR mode.
- The **AUX** mode will accept codes for DVDs, Satellite receivers, Cable boxes, and VCRs, but only one at a time.

Need help?

Visit our website at
www.sanyoctr.com
or Call 1-800-877-5032

VCR Codes Chart

| BRAND NAME | CODE NO. | BRAND NAME | CODE NO. | BRAND NAME | CODE NO. |
|-----------------------|---------------------------------|------------------|---------------------------------|----------------------|---------------------------------|
| ADMIRAL | 234,239,243,247,224,229,222,215 | HUGHES | 221 | QUARTZ | 200 |
| ADVENTURA | 228 | JBL | 237 | QUASAR | 245,232,236,223,216 |
| AIKO | 240,205 | JENSEN | 209 | RADIO SHACK | 228,245,223 |
| AIWA | 228,217 | JVC | 220,225,238,226,203,209,221 | RCA | 221,241,246,230,232,236,239,224 |
| AKAI | 209,215 | KEC | 240,205 | REALISTIC | 226,229,221,201,207,208,210,216 |
| AMERICA ACTION | 205 | KENWOOD | 226,238,220,201,203,209 | REALISTIC | 232,239,223,224,228,229,200,201 |
| AMERICA HIGH | 232 | KODAK | 232 | REALISTIC | 202,203,206,208,216,217,245 |
| BELL & HOWELL | 203 | LLOYD'S | 228 | SAMSUNG | 208,233,211,217,222 |
| BROKSONIC | 234,243,247,227,204 | LOGIK | 235,219 | SANKY | 239,229,224 |
| CANDLE | 233,240,222,223,204,205,208 | LXI | 232,221,228,201,202,203,206 | SANSUI | 243,226,228,209,219,220 |
| CANON | 232,216 | MEI | 211,217 | SANYO | 200,201,202,203 |
| CCE | 240,205 | MAGNASONIC | 223,240,205,219 | SCOTT | 234,247,223,227,211 |
| CINERAL | 240,205 | MAGNAVOX | 204,232,228,211,216,217,219,220 | SEARS | 232,223,228,221,200,201 |
| CITIZEN | 233,240,222,205,211,216,217 | MARTA | 206 | SEARS | 202,203,206,211,216,217 |
| CRAIG | 223,202,219 | MATSUSHITA | 232,216 | SEMP | 211 |
| CRAVER | 204 | MEI | 232 | SHARP | 239,229,224 |
| CURTIS MATHES | 232,236,238,222,228,208,209 | MEMOREX | 232,239,243,245,223,224,228, | SHINTOM | 219,227 |
| DAEWOO | 205,240,211 | MINOLTA | 221 | SIGNATURE | 217,239,229,224,200 |
| DAYTRON | 240,205 | MITSUBISHI | 231,239,244,224,226,229,210,223 | SONY | 214,218,232,237,226,228 |
| DENON | 221 | MOTOROLA | 232,239,229,224 | STS | 221 |
| DYNATECH | 228 | MTC | 228,217,219 | SYLVANIA | 228,232,244,204,216,217 |
| EMEREX | 214 | MULTITECH | 228,217 | SYMPHONIC | 217,228,233,226,202 |
| EMERSON | 234,236,240,243,247,223,227,228 | NEC | 238,208,223,226,203,206,209 | TATUNG | 226,209 |
| FISHER | 200,201,202,203,211 | OLYMPUS | 215,217 | TEAC | 228,209,214,217 |
| FUJII | 232 | OPRIMUS | 232 | TECHNICS | 232 |
| FUNAI | 228,233,217 | ORION | 239,245,248,223,224,229,203,208 | TEKNIKA | 232,223,228,216,217 |
| GARRARD | 228 | ORION | 243,227,234,205,206,210,211,240 | TOMAS | 228,217 |
| GE | 222,246,232,236,239,226 | PANASONIC | 245,232,236,223,202,211,216,219 | TOSHIBA | 211,240,244,202,205,210 |
| GOLDSTAR | 229,224,208,212,216 | PENNY | 230,232,221,223,208,211,216,219 | VECTOR | 211 |
| GO VIDEO | 223,238,226,206,208,215,217 | PENTAX | 238,221 | VECTOR CONCEPT | 211 |
| GRADIENTE | 248,249,208,212,219 | PHILCO | 204,232,243,228,216,217 | WARDS | 230,232,239,223,224,228,229 |
| HARLEY DAVIDSON | 228 | PHILIPS | 204,232,211,216,217,228 | WARDS | 221,202,204,208,211,217 |
| HEADQUARTER | 200 | PIONEER | 242,204,207,220 | WHITE | |
| HITACHI | 230,246,226,228,221,222,209,217 | PROSCAN | 222,241,246,230,236,226 | WESTINGHOUSE | 240,243,205 |
| | | PROTON | 219 | XR-1000 | 228,232 |
| | | PULSAR | 233,240,205,208,216,217 | YAMAHA | 238,226 |
| | | QUARTER | 200 | ZENITH | 215,237,243,223,225,228,222 |

Cable Converter Box Codes Chart

| BRAND NAME | CODE NO. | BRAND NAME | CODE NO. |
|--------------------|---|--------------------|----------------------------|
| ABC | 304,306,309,312 313,314,318,321 322,324 | PHILIPS | 325,329,301 313,314,322 |
| AIM | 321 | PIONEER | 333,312,317 327 |
| ARCHER | 334 | PROSCAN | 302,307,317 |
| BELL & HOWELL | 313 | QUASAR | 302,307,317 |
| CONTEC | 302,305,307,308 311,318,320,324 | RADIO SHACK | 334 |
| CPI | 319 | RCA | 328,302,307 |
| DIAMOND | 320 | REGAL | 330,307,320 |
| EAGLE | 313 | REMBRANT | 305,309 |
| EMERSON | 334 | SAMSUNG | 310,312 |
| GEMINI | 334 | SCIENTIFIC | |
| GENERAL | | ATLANTA | 327,307,324 |
| INSTRUMENTS | 303,309,311,320 321,322,323,300 | SIGNAL | 310 |
| GOLDSTAR | 312 | SIGNATURE | 300,309,321,322 |
| GOODMIND | 334 | SPRUCER | 302,307,316 |
| HAMLIN | 330,320 | STARCOM | 332,309,311,321 322,323 |
| HITACHI | 309 | STARGATE | 309,310,311,321 322,334 |
| HYTEX | 318 | TELEVIEW | 310 |
| JERROLD | 303,308,309,311 313,319,320,321 322,323,300 | TOCOM | 300,303,304,305 306,307 |
| MAGNAVOX | 325,329,301 313,314,322 | TOSHIBA | 331,309,311 316,322 |
| MEMOREX | 332,313,314 | UNIKA | 314 |
| MOVIE TIME | 306,310,314 | UNITED AIRTISTS .. | 318 |
| NORTHCOAST | 316 | UNITED CABLE | 309 |
| NSC | 305,306,314 | U.S. | |
| OAK | 305,318,320 | ELECTRONICS | 309,322,324 |
| PANASONIC | 302,307,317 | VIEWSTAR | 326,313,315 |
| PARAGON | 313,314 | WARDS | 321,322 |
| | | WARNER | 312 |
| | | ZENITH | 331,316,322,324 |

DVD Player Codes Chart

| BRAND NAME | CODE NO. | BRAND NAME | CODE NO. |
|---------------------|----------|---------------------|-------------|
| APEX | 523 | PHILIPS | 508,502 |
| DENON | 501,520 | PIONEER | 511,505,518 |
| EMERSON | 521 | PROSCAN | 504 |
| FISHER | 500 | RCA | 504 |
| GE | 504 | SAMSUNG | 512 |
| HARMAN/KARDON | 513 | SANYO | 500 |
| JVC | 510,515 | SHARP | 517 |
| KENWOOD | 507 | SHERWOOD | 519 |
| MAGNAVOX | 508,502 | SONY | 506 |
| MARANTZ | 508 | TECHNICS | 501 |
| MITSUBISHI | 503 | THETA DIGITAL | 511 |
| ONKYO | 502,516 | TOSHIBA | 502 |
| OPTIMUS | 511 | YAMAHA | 501,509 |
| ORITRON | 522 | ZENITH | 514,502 |
| PANASONIC | 501,518 | | |

Satellite Receiver Codes Chart

| BRAND NAME | CODE NO. | BRAND NAME | CODE NO. |
|-----------------|---------------------------------|-------------------|---------------------------------|
| ALPHASTAR | 431 | MEMOREX | 430 |
| CHAPARRAL | 424, 408, 414 | OPTIMUS | 430 |
| ECHOSTAR | 432, 410, 413*, 416 417* | PANASONIC | 428, 400 |
| EXPRESSVU | 432 | PHILIPS | 429, 430 |
| FUJITSU | 404 | PRIMESTAR | 411, 425, 427 |
| GE | 419 | PROSCAN | 419, 426 |
| GEN. | | RCA | 419, 433, 423,426 |
| INSTRUMENTS.... | 425, 427, 435 403*, 405, 415 | SONY | 420 |
| HITACHI | 407, 421 | STAR CHOICE | 435 |
| HTS | 432 | STS | 402 |
| HUGHES | 407 | TOSHIBA | 405, 422 |
| JANEIL | 404 | UNIDEN | 429, 430, 401, 406, 409, 412 |
| JERROLD | 425, 427 | VIDEO PALL | 404 |
| JVC | 432 | VIEWSTAR | 418 |
| MAGNAVOX | 429, 430 | ZENITH | 434, 404 |

***Use Power key on Receiver.**

Replacing Batteries

The programming code numbers will remain in memory for 5 minutes as you replace the batteries.

Record your VCR, DVD Player, Cable Box, and Satellite Receiver codes for future reference.

| | | | |
|------------------|----------------------|----------------------|----------------------|
| VCR Code: | <input type="text"/> | <input type="text"/> | <input type="text"/> |
| DVD Player Code: | <input type="text"/> | <input type="text"/> | <input type="text"/> |
| Cable Box Code: | <input type="text"/> | <input type="text"/> | <input type="text"/> |
| Satellite Code: | <input type="text"/> | <input type="text"/> | <input type="text"/> |

MULTIMEDIA REMOTE CONTROL KEYS FUNCTIONS CHART

| KEYS | TV MODE | VCR MODE | DVD MODE | SATELLITE MODE | CABLE BOX MODE |
|---|--|---------------------------|--------------------------|---------------------------|---------------------------|
| NUMBER KEYS (0-9) | Use to Select Channels | Use to Select Channels | No Function | Use to Select Channels | Use to Select Channels |
| INPUT/TV+VCR | Selects TV/Video Mode | Selects TV/VCR mode | Selects TV/Video Mode | Selects TV/Video Mode | Selects TV/Video Mode |
| ENTER | No Function | No Function | No Function | Makes Selection | No Function |
| RECALL | Selects Previous Channel | Selects Previous Channel | Selects Repeat Function | Selects Previous Channel | No Function |
| MENU / GUIDE | Displays Menu or OSD | No Function | No Function | Displays Guide Screen | No Function |
| CHANNEL ▲ (UP) | Selects Next Channel Up | Selects Next Channel Up | Next or Skip Forward | Moves Cursor Up | Selects Next Channel Up |
| CHANNEL ▼ (DN) | Selects Next Channel Dn | Selects Next Channel Dn | Previous or Skip Reverse | Moves Cursor Down | Selects Next Channel Dn |
| VOLUME □/□ | Adjusts TV Sound | Adjusts TV Sound | Adjusts TV Sound | Moves Cursor Left/Right | Adjusts TV Sound |
| PLAY (▶) | Selects VCR Play Mode | Selects VCR Play Mode | Selects DVD Play Mode | Selects VCR Play Mode | Selects VCR Play Mode |
| STOP (■) | Selects VCR Stop | Selects VCR Stop | Selects DVD Stop | Selects VCR Stop | Selects VCR Stop |
| FAST FORWARD (▶▶) | Operates VCR | Operates VCR | Operates DVD | Operates VCR | Operates VCR |
| REWIND (◀◀) | Operates VCR | Operates VCR | Operates DVD | Operates VCR | Operates VCR |
| RECORD (REC) | Selects VCR Record Mode | Selects VCR Record Mode | No Function | Selects VCR Record Mode | Selects VCR Record Mode |
| PAUSE | Selects VCR Pause Mode | Selects VCR Pause Mode | Selects DVD Pause Mode | Selects VCR Pause Mode | Selects VCR Pause Mode |
| TRACKING +/- | Adjusts VCR Head Tracking | Adjusts VCR Head Tracking | Still Frame Step Fwd/Rev | Adjusts VCR Head Tracking | Adjusts VCR Head Tracking |
| RESET | Operates TV ONLY | No Function | No Function | No Function | No Function |
| CAPTION | Operates TV ONLY | No Function | No Function | No Function | No Function |
| SLEEP | Operates TV ONLY | No Function | No Function | No Function | No Function |
| V-GUIDE | Operates TV ONLY | No Function | No Function | No Function | No Function |
| MUTE | Operates TV ONLY | No Function | No Function | No Function | No Function |
| DISPLAY | Operates TV ONLY | No Function | No Function | No Function | No Function |
| THE FOLLOWING KEYS OPERATE THE TELEVISION AND THE MULTIMEDIA REMOTE CONTROL REGARDLESS OF THE MODE SELECTED | | | | | |
| MODE KEYS | Press these keys (VCR, TV, DVD, and AUX) when programming the multimedia remote control and to choose an operating mode. | | | | |
| LIGHT | Press this key to briefly illuminate the remote control's keypad. This is helpful when using the remote control in a dimly lit room. | | | | |

The keys on this remote control operate functions similar to those of your original remote controls. Refer to your original owner's manuals for specific key and features operation.

Operating Tips

- The VCR and DVD modes are preprogrammed with Sanyo codes.
- The associated mode key lights when you press any operating key (channel, volume, etc.) to indicate which equipment is being controlled.
- Some manufacturers use different types of remote controls. If your brand has several codes listed, program the unit with different codes until you find the correct one. Larger numbers may represent newer models.
- There may be VCRs, DVDs, Cable Boxes, and Satellite Receivers that this remote control cannot operate. Some models may operate only partially.
- This remote control uses an invisible (infrared) light beam to operate the equipment. Objects between the equipment and the remote control can block this light beam. Therefore, the remote control must be pointed directly at the equipment you want to operate.
- This remote control *cannot* add features to your equipment. They must have been originally provided by your equipment's manufacturer.
- If the remote control fails to operate any of your equipment replace the batteries. Be sure batteries are installed correctly.



QuickTips

- Always follow on-screen instructions.
- The menu will display on the screen for approximately 20 seconds. Press **MENU** again to redisplay.
- All TV adjustments are controlled through the menu.
- Use the **CHANNEL** and **VOLUME** keys to navigate through the menus and to make selections from the menus.
- Under weak stereo signal conditions, you may receive better quality sound in the "Mono" position.
- To expand your viewing experience select Sports, Movie, or News to match the program you are watching.

Need help?

Visit our website at

www.sanyoctv.com

or

Call 1-800-877-5032

TV ADJUSTMENT AND SETUP

The on-screen menu provides the viewer with easy access to adjustments and settings. Just use the keys on the remote control and follow the instructions.

HOW TO MAKE ADJUSTMENTS

1. Press **MENU** key.
 2. Use the keys to highlight the desired feature.
 3. Use the keys to choose desired option (▶ indicates selected item).
- Items with submenus requires additional steps.

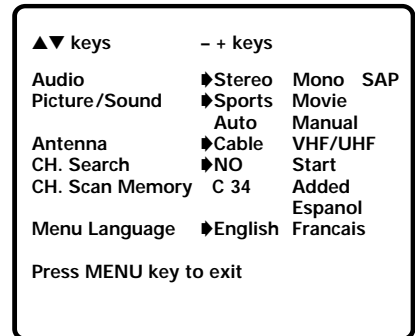

SETTING AUDIO MODE

Select desired sound setting, Stereo, Mono or SAP (secondary audio program).

Note: Stereo and SAP must be part of the broadcast signal.

1. Choose Stereo, Mono, or SAP from the Audio options.



2. Press the **MENU** key to exit.

Note: The TV will automatically reset to stereo if unplugged or a power interruption occurs.

ADJUSTING PICTURE/SOUND

Factory preset adjustments for picture/sound:

Choose Sports, Movie, or News from the Picture/Sound options.



Adjust the picture/sound manually:

1. Choose Manual from the Picture/Sound options.
2. Press the **MENU** key to open the picture/sound settings submenu.
3. Use the keys to highlight the picture or sound setting you want to change.
4. Use the keys to adjust settings.
5. Press the **MENU** key to exit.

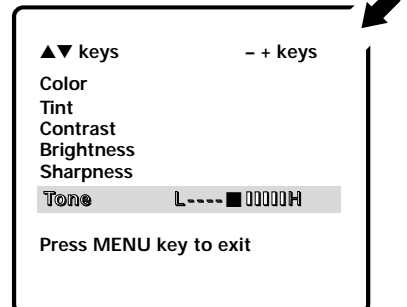

RESETTING THE ANTENNA/CABLE MODE AND CHANNEL SEARCH

Resetting the Antenna/Cable Mode or CH. (Channel) Search is required *only* if additional channels become available, such as moving to another city or having a cable service installed.

1. Choose Start from the Ch. Search menu options.

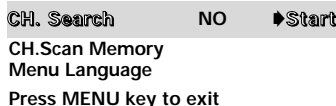

CH. Search NO ▶Start
CH.Scan Memory
Menu Language
Press MENU key to exit

ADDING OR DELETING CHANNELS

1. Press **MENU** key.
2. Use the Δ / ∇ keys to highlight *CH. Scan Memory*.
3. Press the \boxplus key to highlight the channel number entry area.
4. Enter the channel number you want to add or delete (example): C34.
For cable channels above 99, press and hold the **1** key until C1-- appears.
Then enter the other two numbers.
5. Press the \boxplus key to change the present setting. Example: Added will change to Deleted.
6. Press the **MENU** key to exit.

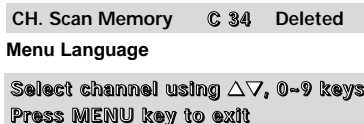

CH. Scan Memory C 34 Deleted
Menu Language
Select channel using Δ ∇ , 0-9 keys
Press MENU key to exit

SELECTING THE DISPLAY LANGUAGE

1. Choose English, Francais, or Espanol from the Menu Language options.
2. Press the **MENU** key to exit.



Menu Language ▶English Espanol
Francais
Press MENU key to exit

RESETTING THE TV

Press the **RESET** key to automatically reset the television to factory settings. These features will automatically reset:

- Picture/Sound Adjustments: Color, Tint, Contrast, Brightness, Sharpness, and Tone
- Channel Memory
- Audio to Stereo
- Caption to OFF
- Sleep Timer (if previously set)
- V-Guide to OFF
- PIP to OFF
- Language to English

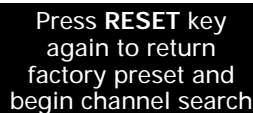

Press **RESET** key
again to return
factory preset and
begin channel search

If desired, personal settings can be made again using the menu options.



QuickTips

- When setting the Antenna mode, choose Cable if your TV is connected to a cable system, otherwise choose VHF/UHF.
- Channels deleted from scan memory can be selected with the number keys.
- The channel number area must be highlighted before pressing the \boxplus key to add or delete.
- Restoring deleted channels, use the on-screen menu to manually add channels or start CH. (Channel) Search from the menu.

Need help?

visit our website at
www.sanyoctv.com
or
Call 1-800-877-5032



Quick Tips

- Make sure all cable connectors are fully seated on jacks.
- Always match cables according to the colors; RED for right audio, WHITE for left audio and YELLOW for video.
- A/V1 and A/V2 jacks have identical functions. Any compatible video equipment can be connected to either set of jacks.
- A solid Blue screen with the word Video1 or Video2 displayed means that the Video mode is selected, but no signal is being detected at the Video jack. Check connection, and turn on external equipment.
- Make sure you select TV channel to match your VCR output (Ch. 3 or 4).
- You may be able to use the remote control to operate your VCR, DVD, Satellite Receiver, and Cable Box. (See pages 7 ~ 9.)

Need help?

Visit our website at
www.sanyoctv.com
or

CONNECTING EXTERNAL EQUIPMENT FOR PIP OPERATION

The PIP feature requires two signals to work: You *must* connect signals to the 75 ohm terminal and to one set of the A/V jacks; or you *must* connect signals to both sets of A/V jacks.

CONNECTING A CABLE BOX AND VCR OR OTHER EXTERNAL EQUIPMENT TO THE TV

Switch off TV and external equipment before connecting cables. (Cables and splitter are not supplied.)

1. Connect signal (cable) to splitter ①.
2. Connect cable from splitter ② to the TV 75Ω (ohm) terminal ②.
3. Connect cable from splitter ③ to cable box ③.
4. Connect cable from cable box out ④ to VCR Antenna In terminal ④.
5. Connect DVD, VCR, DSS, or other equipment's Audio Out (R/L) and Video Out to the TV Audio Input (R/L) and Video Input ⑤.

For Mono VCR (Single Audio Jack) connect VCR Audio Out to TV Audio (L) Input.

Note: Use either A/V1 or A/V2 Input jacks.

Optional

6. Connect DVD, VCR, DSS, or other equipment's S-Video Out to the TV S-Video In-1 Jack ⑥. Note: Using the S-Video In-1 jack overrides the Video1 Input jack ⑥.
7. Press **POWER** ⑦ to turn on the TV. Turn on external equipment also.
8. Press the **INPUT/TV•VCR** key ⑧ to select program source: TV signal or signal from the equipment you have connected to the A/V1 and A/V2 jacks.

Follow the same procedure to connect other compatible video equipment to the second set of A/V jacks.

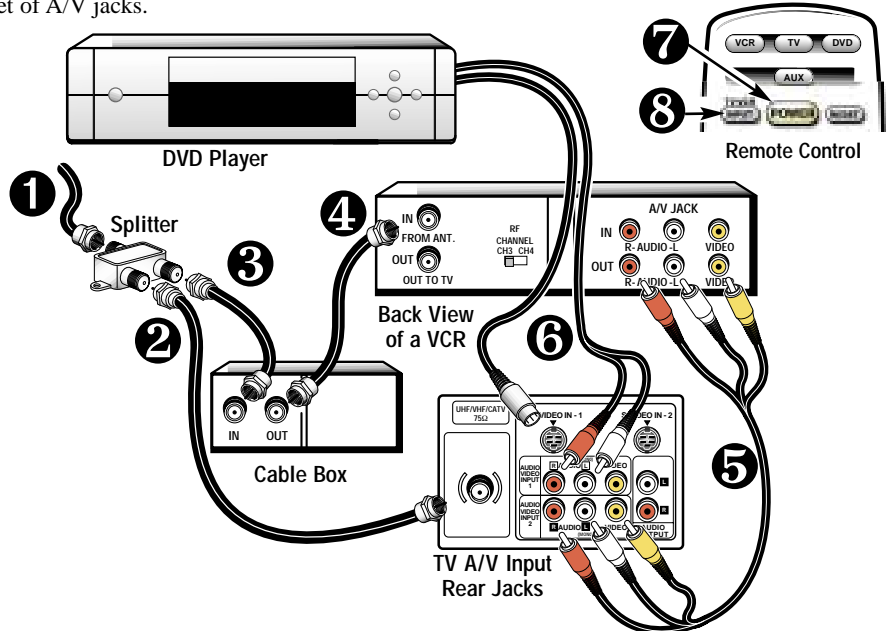

CONNECTING A SATELLITE SYSTEM AND CABLE TO THE TV

1. Connect signal (cable or antenna) to the TV 75Ω (ohm) terminal ❶.
2. Connect Satellite S-Video Out to TV S-Video In-1 jack.
Using the S-Video In-1 jack overrides the Video1 Input jack.
3. Connect the Satellite Audio Out (R/L) jacks to TV Audio Input (R/L) Jacks.

Press **POWER** key to turn on the TV. Turn on external equipment also.

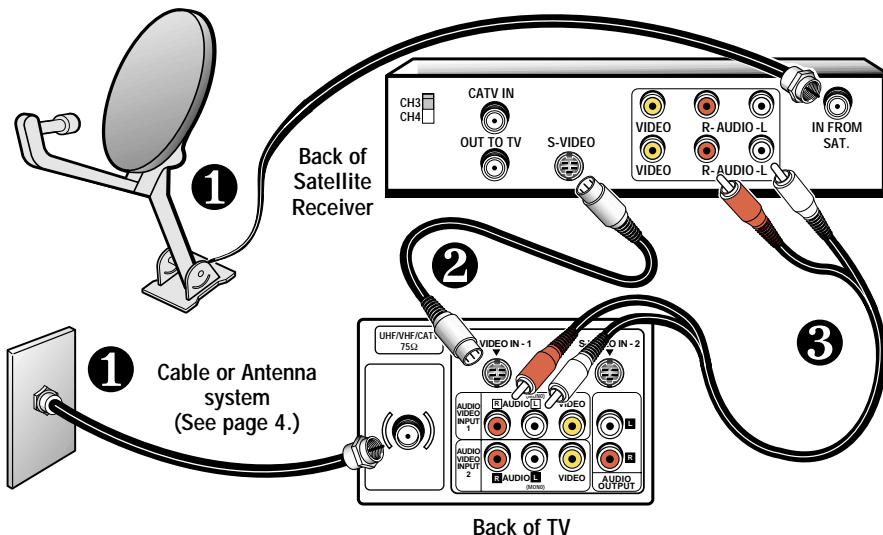

USING THE AUDIO OUTPUT JACKS

CONNECTING A STEREO AMPLIFIER TO AUDIO OUT JACKS

1. Connect the TV Audio Output (R/L) ❶ to the Stereo Amplifier In (R/L) ❷.
2. Press **POWER** to turn on the TV. Turn on external equipment also.

Note: Cables are not supplied with TV.

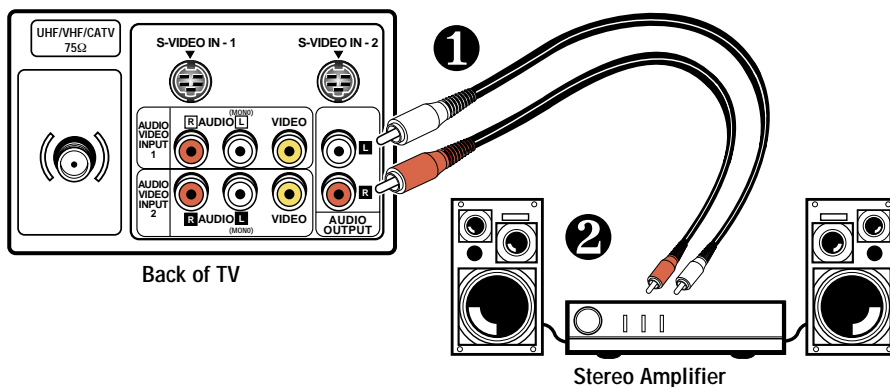

Quick Tips

- Always match cables according to the colors; RED for right audio, WHITE for left audio and YELLOW for video.
- Make sure all cable connectors are fully seated on the jacks.
- Make sure you select TV channel to match your VCR output (Ch. 3 or 4). See chart on page 15.
- To view two TV programs or watch a TV program and pre-recorded tape at the same time, follow steps on page 14.
- If you are connecting your TV to a satellite dish, you must connect a cable system or antenna with the satellite to use the PIP feature.
- Position your TV at least 2 feet from stereo speakers. The magnets in the speakers may affect the picture quality.
- Do not connect external speakers directly to the TV.

Need help?
Visit our website at
www.sanyoctv.com
or
Call 1-800-877-5032



QuickTips

- PIP window is black with no picture:

1. Check cable connections.
 2. Make sure VCR is turned on.
 3. Select another channel on your VCR.
- Same picture appears in Big and Small windows. Set VCR to TV mode.
 - To view two TV programs or watch a TV program and prerecorded tape at the same time, follow steps on this page and chart on page 15.

PIP KEYS

- Use the **SWAP** key to exchange programs between the windows.
- Use the **LOCATION** key to change the position of the small window (Top: L/R or Bottom: L/R).
- Use the **FREEZE** key to stop the action.
- Use the **SELECT** key to choose the PIP video source (Video1, Video2, or TV RF Signal).

Need help?

Visit our website at
www.sanyoctv.com
 or
 Call 1-800-877-5032

PICTURE-IN-PICTURE (PIP) OPERATION

For PIP to function you *must* connect two signals to the TV. (Use the TV's 75 ohm input and A/V inputs.) Connect VCR (or other accessory equipped with a video output jack) to the TV's audio video jacks as shown on page 12. If you are using a satellite dish, you must connect a cable system or antenna with the satellite to use the PIP feature (see page 13). For operation with Cable Box, see chart on page 15.

USING PIP TO VIEW TWO TV PROGRAMS

Note: The following steps correspond to numbers on the Remote Control art below.

1. Switch VCR and television ON.
2. Press **PIP ON/OFF** key.
Set VCR to TV mode, if necessary.
3. Select channel for big window.
4. Press **SELECT** key to select Video1 or Video2 screen.
5. Press **VCR** key.



Note: If the remote control cannot be programmed to operate your VCR, you *must* use the VCR's remote to perform VCR functions.

6. Select channel on VCR for small window.

USING PIP TO VIEW TV PROGRAM AND PRERECORDED TAPE

Note: The following steps *do not* have corresponding reference numbers on the remote control art.

1. Set TV channel to match output of VCR (Channel 3 or 4).
2. Insert prerecorded tape into VCR.
3. Press **PLAY**, if necessary (wait for tape to load).
4. Set VCR to TV mode.

Note: When the remote control is in the VCR mode, the **INPUT/TV-VCR** key works like the **TV/VCR** key on the VCR.



VCR set to VCR mode.
Same image appears in both windows.



VCR set to TV mode.
Different images appear in each window.

5. Press **SWAP** key to view PIP image in big window.

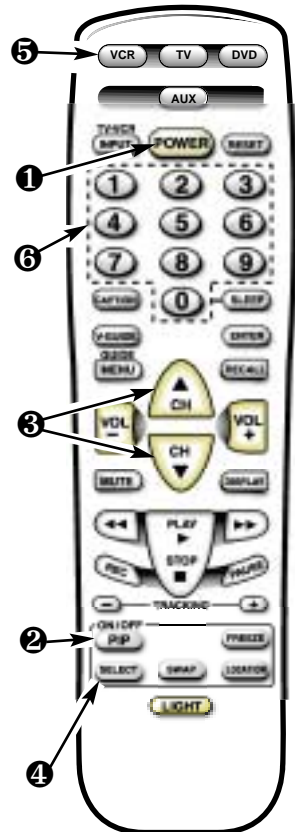

PIP and Cable Box Operating Guide

| Option | Cable Box | VCR | TV |
|--|--|--|--|
| Normal Viewing. | Select channel. | Turn VCR on. Select channel (3 or 4) to match Cable Box out. | Select Video mode (PIP off). |
| Using PIP (2 channels). | Select channel for small window. | Select channel (3 or 4) to match Cable Box out. | Select TV mode (PIP on). Select channel for big window. |
| Record one channel and watch another (except Premium). | Select channel to record (can be Premium). | Select channel (3 or 4) to match Cable Box out. | Select TV mode. Select channel to watch (cannot be Premium). |

Operating Hints:

- PIP (small) window program sound will not be heard.
- If the Remote cannot be programmed to operate your VCR, you *must* use the VCR's remote to perform VCR functions.

Troubleshooting Hints:

PIP window is black with no picture:

1. Check cable connections.
2. Make sure VCR is turned on.
3. Select another channel on your VCR.

SETTING THE SLEEP TIMER

The Sleep Timer will switch off the TV automatically.

1. Press the **SLEEP** key.
2. Use the **0** key to select the desired time (from 30 minutes up to 3 hours).

Note: The Sleep Timer cancels when the TV is turned off or if a power failure occurs.

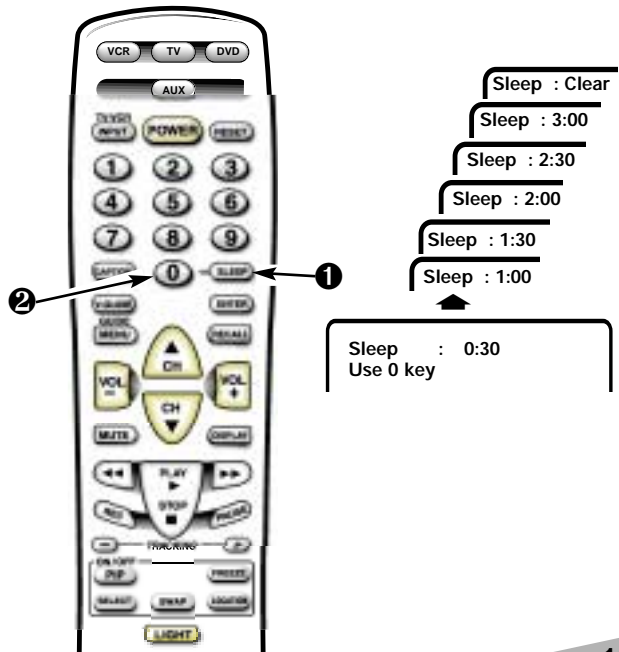



QuickTips

- If Caption Text mode is selected and no captioned text is broadcasted, a black box may appear and remain on the TV screen.



To remove this black box, set captioning to any mode other than Text1 or Text2 or press the **RESET** key to cancel captioning and customized settings.

- When captioning is turned on, the channel display will **not** stay on the screen. For these displays to stay on the screen you must set Captioning to OFF.

Need help?

visit our website at
www.sanyoctx.com
or
Call 1-800-877-5032

CLOSED-CAPTIONING



Captioning is textual information transmitted along with the picture and sound so it can be displayed on the TV screen. Because different types of captions can be transmitted with the TV signal, separate captioning modes are provided. The captioning modes recognized by this model are: Caption1, Caption2, Text1, and Text2. Local broadcasters decide which caption signals to transmit. They may not choose to provide captions or may provide captions in one or all of the available modes.

Caption1: This is the main mode used for program captioning (words match the program you are watching). Almost all broadcasters will use Caption1 to transmit program captions. These captions are generally one or two lines.

Caption2: This is an alternative mode for program captioning. Caption2 may be used by the broadcaster to provide captions in another language, such as, Spanish or French.

Text1: This mode is used to display large amounts of text. This text will appear within a black box that may be nearly as large as the TV screen. Text displayed in this manner does not generally relate to the program. These captions may be used by broadcasters to provide weather reports, community bulletins, stock quotes, etc.

Text2: This is an alternative mode used to display large amounts of text. The same types of information displayed in Text1 can be displayed in Text2.

Quikcap: Quikcap allows captions to toggle on and off with the Mute function. For example, the phone rings; you press the **MUTE** key on the remote control to block the TV sound; the captions display automatically. When you finish your conversation and press the **MUTE** key again to restore the sound, the captions will disappear.

Quikcap displays program captions in the Caption1 mode.

SETTING CAPTIONS

1. Press the **CAPTION** key on the remote control.
2. Use the **0** key to select OFF, Caption1, Caption2, Text1, Text2, or Quikcap.



Caption1/ Caption2

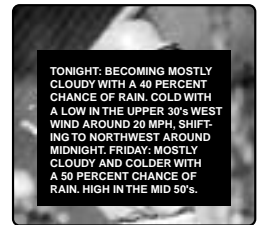

Text1/Text2

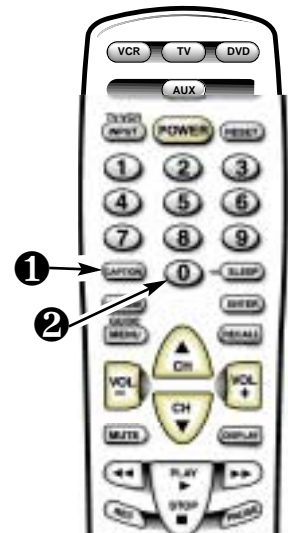

V-GUIDE INFORMATION

NOTE: THIS FEATURE IS DESIGNED TO COMPLY WITH THE UNITED STATES OF AMERICA'S FCC V-CHIP REGULATIONS. THEREFORE, IT MAY NOT FUNCTION WITH BROADCASTS THAT ORIGINATE IN OTHER COUNTRIES.

With the introduction of "V-Chip" technology, it is now possible for Sanyo televisions to interpret MPAA and TV Parental Guidelines rating codes. When these codes are detected, the TV will automatically display or block the program, depending upon choices you make when setting up the V-Guide system.



ABOUT MPAA AND TV PARENTAL GUIDELINES

MPAA and TV Parental Guidelines are rating systems that provide advance cautionary information to parents about the content of movie and television programming.

MPAA is a voluntary rating system used by the movie industry. TV Parental Guidelines are modeled after the MPAA ratings and were designed to be simple to use, easy to understand, and easy to find.

TV Parental Guidelines contain both age-based and content-based information. This gives parents discretionary ways of choosing appropriate material for their children to view.

Content ratings are represented by the initials D (Suggestive Dialog), L (Adult Language), S (Sexual Situations), V (Violence), and FV (Fantasy Violence). When programming contains any or all of these conditions, these letters become part of the icon that is displayed on the TV screen.

A rating icon will generally appear in the upper left hand corner of the TV screen for about fifteen seconds at the beginning of a program and should be repeated at the beginning of the second hour of a long program. It may also appear when returning from commercials. There may be other instances when these icons will be displayed as well. Parents are encouraged to become familiar with these icons and their meanings.

WHERE CAN I FIND ADVANCE NOTICE OF PROGRAM RATING



Publishers of programming guides have been asked to include these ratings along with other information they publish. You can expect to find this information in newspapers, magazines, and on-screen listings and guides.

TYPES OF PROGRAMS TO RECEIVE RATING

The TV Parental Guidelines will apply to various types of TV programming, including: specials, mini-series, and movies. Sports and news shows will not carry the guidelines.



Quick Tips

- Use the **CHANNEL**  and **VOLUME**  keys to navigate through the menus and to make selections from the menus.
- V-Guide feature is accessible only from the remote control.
- The TV guidelines rating icon will generally appear in the upper left hand corner of your TV screen.
- The V-Guide display remains on screen for approximately 20 seconds. If it disappears, press the **V-GUIDE** key.

Need help?

visit our website at

www.sanyoctv.com

or

Call 1-800-877-5032



C 34

Rating: TVPG-V



Quick Tips

- The TV will automatically block (B) ratings above or unblock (U) ratings below selection. For example, if you block rating R, NC17 and X will be blocked as well.
- Blocking TVY7 does not block higher ratings.
- You can block a content rating such as TVPG-V and still be able to watch TVPG programs with ratings of S-L-D provided TVPG is unblocked (U).
- To view Blocked (B) programs, set V-GUIDE to OFF, or press the **RESET** key twice to clear all Blocked (B) ratings and customized settings.
- When in the V-Guide menu system, the **Left/Right** keys allows you to navigate between the ratings and the options menu.

Need help?

visit our website at

www.sanyoctv.com

or

Call 1-800-877-5032

V-GUIDE OPERATION

Use this feature to supervise television viewing for young children. This television can be set to automatically block programs with content you deem as inappropriate for your children to view, including: suggestive dialog, adult language, sexual situations, violence, and fantasy violence.

The ability of the television to block the reception of specific programming content depends upon several conditions: 1) The program must be rated, 2) Networks must broadcast the rating code data, 3) Cable companies must transmit the rating code signal, and 4) The TV must be properly setup to decode the signal.

The TV guidelines rating icon will generally appear at the upper left hand corner of your TV screen.

SETTING MPAA MOVIE RATING

1. Press the **V-GUIDE** key on the remote control to display menu.
2. Press the **On** key to switch V-Guide ON.
3. Press the **On** key again. Then use the **Up/Down** keys to highlight rating.
4. Press the **MENU** key to Block (B) or Unblock (U) selected rating. (**Right** Arrow indicates selection.)
5. Press the **Back** key to return to the V-Guide Options menu.

SETTING AGE-BASED GUIDELINES

6. Use the **Up/Down** keys to highlight TV Parental Guidelines.
7. Press the **On** key. Then use the **Up/Down** keys to highlight rating.
8. Press the **MENU** key to Block (B) or Unblock (U) selected rating. (**Right** Arrow indicates selection.)

SETTING CONTENT-BASED GUIDELINES

9. Follow steps 6 and 7. Use the **Up/Down** keys to highlight Content.

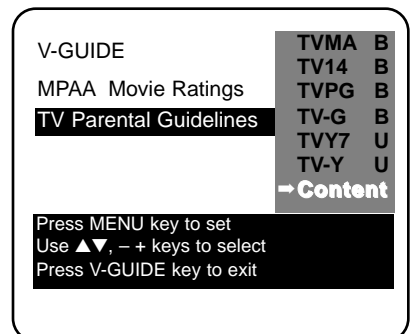
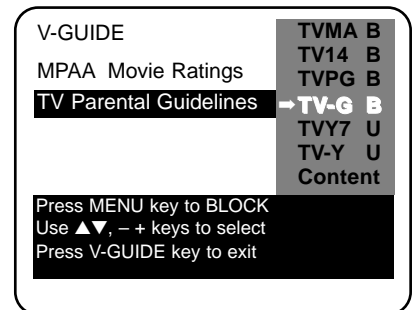
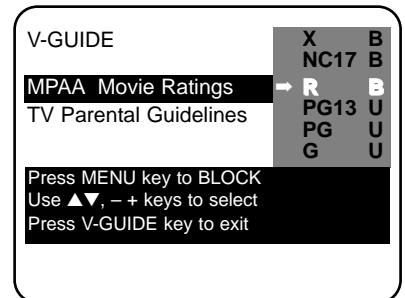

10. Press the **MENU** key to display the Content Option menu.
11. Use the \triangle/∇ keys to highlight a category (D-Suggestive Dialog, L-Adult Language, S-Sexual Situations, V-Violence, FV-Fantasy Violence).
12. Press the \boxplus key. Then use the \triangle/∇ keys to highlight a rating.
13. Press the **MENU** key to Block (B) or Unblock (U) selected rating.
(\blackrightarrow Arrow indicates selection.)
14. Press the **V-GUIDE** key to exit; or press the \boxminus key to return to the Content Options menu.
15. Repeat steps 11 through 13 to Block (B) or Unblock (U) additional content ratings, if desired.

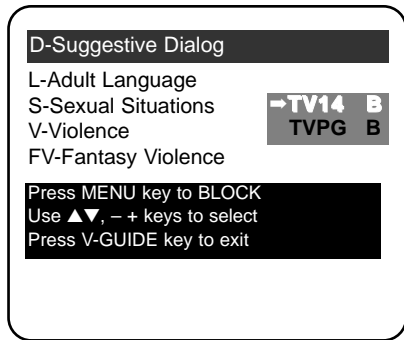

Note: Networks and local stations may or may not include the content ratings portion of the TV Parental Guidelines.

TURNING OFF THE V-GUIDE

1. Press the **V-GUIDE** key.
2. Use the \boxminus/\boxplus keys to select OFF.

CARE AND CLEANING

The surface of the cabinet can be damaged if not properly maintained. Many common household aerosol sprays, cleaning agents, solvents and polishes will cause permanent damage to the fine surface.

1. **Unplug the power cord before cleaning the television.**
2. Use a damp cloth for cleaning.

Note: *Never* spray liquids on the screen because they can run down and drip onto the chassis. This may cause component failure not covered under Warranty.



This symbol on the nameplate means the product is Listed by Underwriters' Laboratories Inc. It is designed and manufactured to meet rigid U.L. safety standards against risk of fire, casualty and electrical hazards.

TROUBLESHOOTING

Before calling for assistance, please look for the condition that most closely resembles your problem in the following charts, then follow the instructions for that condition. Visit our web site at www.sanyoctv.com or call toll free 1-800-877-5032.

TV Turns off by itself

- └ Check antenna connection. — Was the connector loose or disconnected?
 - └ Yes. Problem could be auto shutdown due to loss of signal. (See page 4.)
 - └ No. — Press the POWER key.
 - └ Did the TV come on?
 - └ Yes. Sleep Timer may have been set.
 - └ No. — Unplug the TV for a few seconds. Reconnect and press POWER.

No Picture or Poor Picture

- └ Change Channels. — Is picture ok?
 - └ Yes. Problem is with signal (station, cable, or satellite reception).
 - └ No. — Turn off household/shop appliances such as, vacuum, blender, drill, etc.
 - └ Did picture improve?
 - └ Yes. Problem was interference from an appliance.
 - └ No. — Adjust antenna direction/alignment. / Press the RESET key twice (personalized settings will be reset to factory defaults).

Poor color or no color

- └ Change Channels. — Is color better?
 - └ Yes. Problem is with program or signal (station, cable, or satellite reception).
 - └ No. — Adjust antenna direction/alignment.
 - └ Did color improve?
 - └ Yes. Antenna was not adjusted properly for the channel you're watching.
 - └ No. — Press the RESET key twice (personalized settings will be reset to factory defaults).

No sound, Poor Stereo sound

- └ Press and hold the Volume  key. — Do you hear any sound now?
 - └ Yes. Mute function was activated or Volume was turned down.
 - └ No. — Change Channels.
 - └ Do you hear any sound now?
 - └ Yes. Problem is with program or signal (station, cable, or satellite reception).
 - └ No. — Adjust antenna direction/alignment; check connections to AV jacks.
 - └ Did sound improve?
 - └ Yes. Antenna misadjusted or AV cables were not fully seated.
 - └ No. — Select Mono sound from on-screen menu.

No Captioning

- └ Is the program you are watching closed-captioned?
 - └ Yes. Set captioning on. Press the Caption key then press the 0 key to highlight Caption1.
 - └ No. — Tune to a channel that is broadcasting a closed-captioned program.

A Black box appears on the screen

- └ Change Channels.— Did the black box disappear or disappear briefly then reappear?
 - └ Yes. TV station is broadcasting a Caption text signal without any textual data.
 - └ Press the RESET key twice (customized settings will be reset to factory defaults).
To retain customized settings, just turn captioning off (see page 16).

My TV screen is solid blue

- └ Press the INPUT key. — Did the Blue Screen disappear?
 - └ Yes. The TV was in the Video mode. (A Blue Screen will appear when the Video mode is selected and there is no video signal being detected.) Your AV equipment may be turned off or unplugged.

I don't recognize words in the on-screen menu

- └ Press the RESET key twice (personalized settings will be reset to factory defaults). — Do you recognize the menu words now?
 - └ Yes. A language other than English was selected.

Cannot select or scan some channels

- └ Press the RESET key twice (personalized settings will be reset to factory defaults). — Did the problem go away?
 - └ Yes. It may have been the channel scan memory or V-Guide settings.

TROUBLESHOOTING (Continued)

No picture in PIP window

- └ Turn on VCR (or other Auxiliary equipment) and press PIP key on remote control.
 - Do you see PIP picture now?
 - └ Yes. VCR was turned off / PIP not selected.
 - └ No. — Connect *Ant./Cable* to TV 75 ohm connector and *Video cable* from VCR Video out to the TV Video In (or confirm that these connections are correct).

PIP window and screen have the same picture

- └ Press the INPUT key to select the signal connected to the AV jacks.
 - Do you see different pictures now?
 - └ Yes. PIP was displaying signal from TV Ant/Cable instead of VCR. VCR and TV were tuned to the same channel.
 - └ No. — Change channels on your VCR (or other Auxiliary equipment).

My remote control will not operate my Television

- └ Press the TV key on the Remote Control. Then try it again. Be sure to point the remote control at the TV.
 - Does the remote control work now?
 - └ Yes. Another mode was selected. Press the appropriate key to operate the different types of equipment. (Remote must be programmed. See pages 7-9.)
 - └ No. — Replace the batteries or confirm that they are properly installed.

My remote control will not operate my Cable Box or other auxiliary equipment

- └ Press the AUX key on the Remote Control. Then try it again. (Make sure the Cable Box or auxiliary equipment is turned on.)
 - Does the remote control operate the Cable Box or other auxiliary equipment now?
 - └ Yes. Another mode was selected. Press the appropriate button to operate the different types of equipment. (Remote must be programmed. See pages 7-9.)
 - └ No. — Reprogram the remote control.

The cabinet makes a popping sound

- └ This is a normal condition during the warm-up and cool down of the plastic cabinet parts.

MEXICO GUARANTEE

**COMERCIALIZADORA MÉXICO
AMERICANA, S. DE R.L. DE C.V.
NEXTENGO Nº 78
COL. SANTA CRUZ ACAYUCAN
DEL. AZCAPOTZALCO, MÉXICO D.F. C.P.
02770, RFC CMA 9109119LO
TELEFONO: (5) 328-3500**

| |
|---|
| DESCRIPTION: Television BRAND: SANYO MODEL: DS31810 |
|---|

GUARANTEE

THIS APPARATUS THAT YOU HAVE ACQUIRED, HAS A ONE YEAR GUARANTEE FOR MANUFACTURING DEFECTS AND A ONE YEAR SERVICE WARRANTY FROM THE DATE OF PURCHASE GRANTED BY:

COMERCIALIZADORA MEXICO--AMERICANA, S.A. DE C.V.

UNDER THE FOLLOWING CONDITIONS:

1. TO MAKE THE GUARANTEE EFFECTIVE, SIMPLY SHOW THIS POLICY FILLED OUT BY THE STORE OR SUPPLIER UNIT OR THIS SALES INVOICE, WITH THE APPARATUS IN ANY OF THE SERVICE CENTERS INDICATED ON THIS GUARANTEE.
2. IF THE FAULT IS ATTRIBUTED TO A MANUFACTURING DEFECT, THE APPARATUS WILL BE FIXED WITH NO COST TO THE CONSUMER.
3. REPAIR TIME WILL NEVER BE MORE THAN 30 DAYS. IF THIS TIME HAS ELAPSED, AND THE PRODUCT ISN'T REPAIRED, COMERCIALIZADORA MEXICO--AMERICANA, S.A. DE C.V. WILL PROCEED TO EFFECTUATE THE EXCHANGE FOR AN EQUIVALENT APPARATUS OR THE RETURN OF THE BUYING--SALE COST RESPECTIVELY.

THE GUARANTEE WILL BE NULL AND VOID IN THE FOLLOWING CIRCUMSTANCES:

- A) IF THE APPARATUS HAS BEEN USED IN A MANNER INCONSISTENT WITH THE MANUFACTURERS INSTRUCTIONS.
- B) IF THE APPARATUS HAS BEEN USED IN A MANNER INCONSISTENT WITH THE MANUFACTURERS WARNINGS OR PRECAUTIONS.
- C) IF THE APPARATUS HAS BEEN EXPOSED TO SUDDEN CHANGES IN VOLTAGE.
- D) IF THE APPARATUS HAS SUFFERED IRREPARABLE AND ESSENTIAL DETERIORATION DUE TO THE ACTIONS OF THE CONSUMER.
- E) IF THE APPARATUS HAS BEEN OPENED OR SOMEONE OTHER THAN OURSELVES HAS ATTEMPTED TO REPAIR IT.
- F) THIS POLICY IS NULL IF IT DOESN'T HAVE THE REQUIRED DATES BELOW AND THE STAMP OF THE STORE WHERE THE SALE TOOK PLACE.
- G) THE TRANSPORTATION COSTS OF THE PRODUCT DERIVED FROM THE EFFECTUATION OF THIS POLICY WILL BE BILLED TO THE BUSINESS.

APPARATUS: _____ SERIAL No. _____

CLIENT'S NAME: _____

DOMICILE: _____

CITY: _____ STATE: _____

DATE OF SALE: _____

TALLER DE SERVICIO Y VENTA DE
PARTES: PONIENTE 126 Nº 288-B
COL. INDUSTRIAL VALLEJO
TELS: 368-01-05

| |
|---|
| STAMP AND SIGNATURE OF STORE |
|---|

United States and Canada Warranty

ONE-YEAR LIMITED WARRANTY

THIS LIMITED WARRANTY IS VALID ONLY ON SANYO TELEVISIONS PURCHASED AND USED IN THE UNITED STATES OF AMERICA, CANADA, AND PUERTO RICO, EXCLUDING THE UNITED STATES, OTHER TERRITORIES, AND PROTECTORATES. THIS LIMITED WARRANTY APPLIES ONLY TO THE ORIGINAL PURCHASER, AND DOES NOT APPLY TO PRODUCTS USED FOR INDUSTRIAL OR COMMERCIAL PURPOSES.

FOR ONE YEAR from the date of purchase, Sanyo Manufacturing Corporation will replace any defective TV without charge to the original purchaser.

To insure proper warranty exchange, keep the original sales receipt for evidence of purchase. Return the defective TV to the retailer along with the receipt and the included accessories, such as the remote control. The defective TV will be exchanged for the same model, or a replacement model of equal or greater value, if necessary. Replacement model will be contingent on availability and at the sole discretion of Sanyo Manufacturing Corporation.

THE FOREGOING WARRANTY IS EXCLUSIVE AND IN LIEU OF ALL OTHER WARRANTIES OF MERCHANTABILITY OR FITNESS FOR A PARTICULAR PURPOSE.

OBLIGATIONS

For one year from the date of purchase, Sanyo Manufacturing Corporation warrants this product to be free from defects in material and workmanship under normal use and conditions. Should replacement be necessary under this warranty for any reason due to manufacturing defect or malfunction during the first year from date of original purchase, Sanyo Manufacturing Corporation will provide a new TV via exchange at the retailer at no charge.

For customer assistance, whether during or out of the warranty period, call toll free 1-800-877-5032.

Weekdays 7:30 AM – 7:00 PM Central Time

Saturday 7:30 AM – 4:00 PM Central Time

This warranty expresses specific contractual rights; retail purchasers may have additional statutory rights which vary from state to state.

(EFFECTIVE: April 1, 2000)

For your protection in the event of theft or loss of this product, please fill in the information requested below and **KEEP IN A SAFE PLACE FOR YOUR OWN PERSONAL RECORDS.**

Model No. _____ Date of Purchase _____

Serial No. _____ Purchase Price _____

(Located on back of unit)

Where Purchased _____



Sanyo Manufacturing Corp.
3333 Sanyo Road, Forrest City, AR 72335

FRANÇAIS Manuel d'instructions

Bienvenue dans l'univers de Sanyo

Nous vous remercions d'avoir acheté un télécouleur Sanyo. Vous avez fait un choix excellent du point de vue du *fonctionnement*, de la *fiabilité* et du rapport *qualité/prix*. Ce télécouleur est fourni avec des instructions d'installation et de fonctionnement simples à l'écran. Pour répondre à la demande croissante de nos clients, **ce télécouleur est équipé d'une « puce V » qui permet la surveillance parentale. Lisez ce manuel avant de monter ou d'utiliser cet appareil. Besoin d'aide ? Visitez notre site web à WWW.SANYOCTV.COM ou appelez notre numéro libre accès au 1-800-877-5032.**



En tant que partenaire d'ENERGY STAR^{MD}, Sanyo Manufacturing Corporation a déterminé que ce produit répond, pour son rendement énergétique, aux normes d'ENERGY STAR^{MD}.

TABLE DES MATIÈRES

| | | | |
|---|-------|---|--------------|
| Mesures de sécurité | 25 | Branchement de l'équipement extérieur pour l'utilisation avec écran-médaille . . . | 36~37 |
| Fiche technique | 26 | Utilisation des prises de sortie audio | 37 |
| Caractéristiques | 26 | Écran-médaille (PIP) | 38~39 |
| Installation de base | 26 | Réglage de l'arrêt retardé | 40 |
| Méthodes de branchement de base | 27 | Entretien et nettoyage | 40 |
| Panneau arrière | 28 | Renseignements sur le Guide V | 41 |
| Télécommande multimédia | 28~32 | Utilisation du Guide V (surveillance parentale) | 42~43 |
| Réglage et mise en place du télécouleur . . . | 33~34 | Dépannage | 44~46 |
| Réinitialisation du télécouleur | 34 | Garantie (Canada et É.-U.) | 47 |
| Sous-titrage invisible | 35 | | |

Mesures de sécurité

Afin d'éviter tout risque d'incendie ou de choc électrique, n'exposez pas l'appareil à la pluie ni à l'humidité.

Afin d'éviter tout risque de choc électrique, n'enlevez pas le panneau arrière. L'appareil est entièrement transistorisé et ne contient aucune pièce remplaçable ou réparable par l'utilisateur. En cas de problème, confiez l'appareil à un réparateur qualifié.

Le télécouleur est muni d'un cordon d'alimentation CA à fiche polarisée dont une lame est plus large que l'autre. **MISE EN GARDE : Pour éviter le risque de choc électrique, faites correspondre la lame large de la fiche à la fente large de la prise, puis enfichez à fond.** Ceci est une mesure de sécurité conçue pour ne brancher la fiche que d'une seule façon sur une prise électrique.

Lorsque vous utilisez le télécouleur avec des jeux vidéo, ne saturez pas la luminosité ni le contraste.

Avec le temps, ceci pourrait causer l'impression permanente de l'image du champ de jeu sur l'écran. Ne placez pas cet appareil sur un chariot, support ou table instable. Il risquerait de tomber, de s'endommager et d'entraîner de graves blessures.

N'utilisez qu'un chariot, support ou table recommandé par le fabricant ou vendu avec l'appareil. Lors de son installation, suivez les instructions du fabricant et utilisez les accessoires d'installation recommandés. Prenez garde lorsque vous déplacez le télécouleur s'il se trouve sur un chariot. Des arrêts brutaux, une force excessive et des surfaces inégales peuvent renverser le chariot et l'appareil.



Lisez attentivement le présent manuel et conservez-le.

FICHE TECHNIQUE

DIMENSION DU TUBE IMAGE

(en diagonale) Écran 31 pouces

RÉSOLUTION D'IMAGE 330 lignes
Vidéo 600 lignes

ENTRÉE ANTENNE 75 ohms, UHF/VHF/
télé par câble

ALIMENTATION 120 V CA, 60 Hz

CONSOMMATION 89 watts

DIMENSION HORIZONTALE (LARGEUR) .. 30,0 po (762 mm)

DIMENSION VERTICALE (HAUTEUR) 27,8 po (707 mm)

PROFONDEUR 21,2 po (538 mm)

POIDS APPROX. (KG/LB) 108.6 lb (49.3 kg)

SON 2 haut-parleurs de 10 cm

AMPLIFICATEUR Intégré, avec 1W/canaux

PRISES D'ENTRÉE AUDIO/VIDEO Entrée vidéo (2), entrée
audio (G/D, 2) et
entrée vidéo S

PRISES DE SORTIE AUDIO Sortie audio fixe (D/G)
(Connecteurs RCA)

CARACTÉRISTIQUES

- ◆ Menu trilingue à l'écran
- ◆ Recherche automatique des canaux
- ◆ Arrêt automatique
- ◆ Sous-titrage invisible/ Sous-titres rapides
- ◆ Réglages numériques de l'image avec affichage à l'écran
- ◆ Filtre-peigne
- ◆ Décodeur de son stéréo multi-canaux (MTS/dbx^{MD})/ signal audio secondaire (SAP)
- ◆ Préréglages de l'usine pour image/son
- ◆ Tonalité
- ◆ Guide V (Surveillance parentale)
- ◆ Écran-médaille (PIP)
- ◆ Entrés audio/vidéo (2 jeux - à l'arrière)
- ◆ Entrée S-vidéo (2 jeux)
- ◆ Sorties audio fixes
- ◆ Arrêt retardé (3 heures)
- ◆ Réinitialisation

dbx^{MD} est une marque déposée de Carillon Electronics Corporation

Syntonisation précise automatique

Canaux VHF et de télé par câble

Syntonisateur de 181 canaux

Canaux VHF 2 à 13

Canaux UHF 14 à 69

Télé par câble 1, 14 à 125

Télécommande

Multimédia/universelle Magnétoscope/télé/vidéo- disque/auxiliaire

Touches éclairées par l'arrière et grosses. Grosses touches visibles dans l'obscurité

- Sélection des canaux numérotés
- Balayage des canaux
- Volume Silencieux
- Marche Menu/Guide
- Rappel Affichage
- Éclairage Arrêt retardé
- Entrer Réinitialisation
- Sous-titres Guide V
- Touches PIP
- Touches magnétoscope
- Entrée/télé-magnétoscope



Conseils

- N'installez pas le télécouleur dans un local confiné. Une circulation d'air normale est nécessaire pour les pièces électroniques.
- Les touches du panneau avant remplissent les mêmes fonctions que celles de la télécommande.
- Le télécouleur choisit automatiquement le mode correct d'antenne selon le type de signal reçu.

Besoin d'aide ?
Visitez notre site web à
www.sanyoctv.com
ou appelez le
1-800-877-5032

INSTALLATION DE BASE

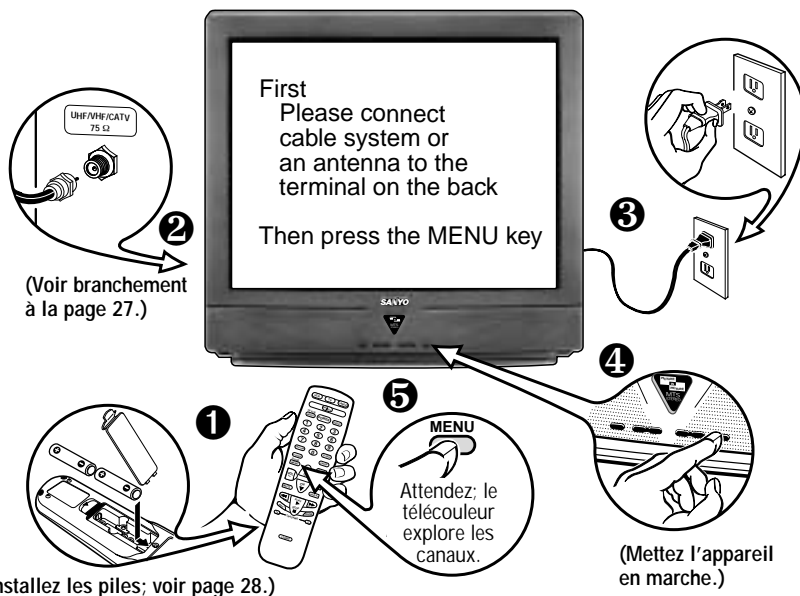

MÉTHODES DE BRANCHEMENT DE BASE

Utilisez une seule des méthodes suivantes pour connecter une source de signal à votre télécouleur. Choisissez **1a**—si vous avez la télé par câble et un magnéscope, **1b**—si vous avez une boîte de raccordement et un magnéscope, **1c**—si vous avez une antenne d'extérieur ou d'intérieur et un magnéscope ou **1d**—si vous avez un réflecteur parabolique de satellite et un magnéscope. Reliez directement le câble ou l'antenne au télécouleur si vous n'avez pas d'autres accessoires.

1a Télé par câble avec magnéscope et télécouleur

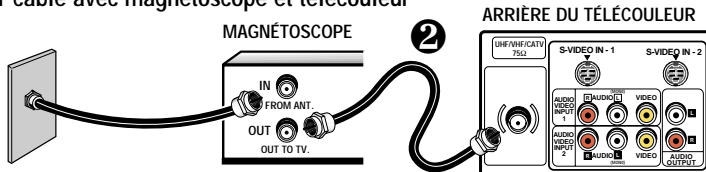

1b Câble avec boîte de raccordement, magnéscope et télécouleur

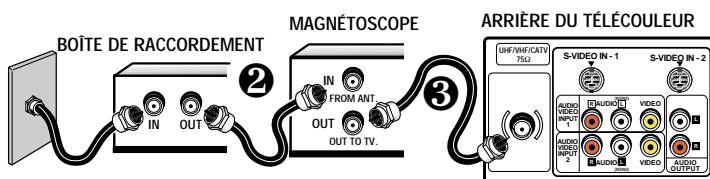

1c Antenne d'extérieur ou d'intérieur avec magnéscope et télécouleur

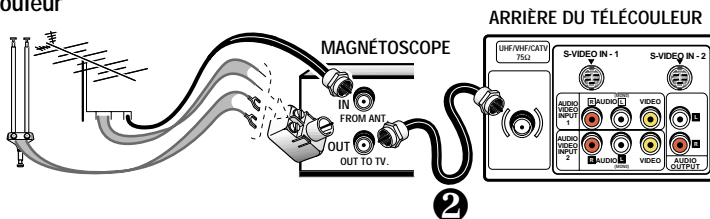

1d Réflecteur parabolique de satellite avec récepteur, magnéscope et télécouleur

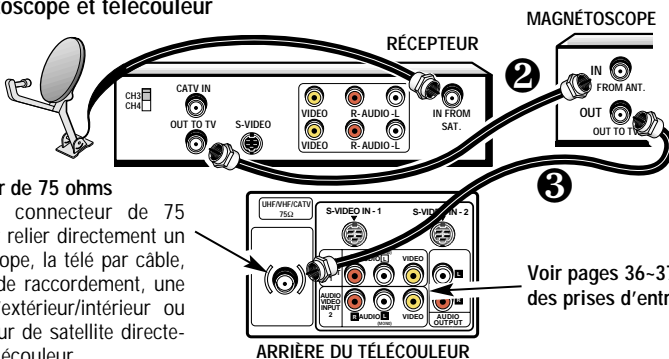

Connecteur de 75 ohms

Utilisez le connecteur de 75 ohms pour relier directement un magnéscope, la télé par câble, une boîte de raccordement, une antenne d'extérieur/intérieur ou un récepteur de satellite directement au télécouleur.

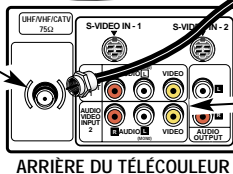

Voir pages 36-37, Utilisation des prises d'entrée son/vidéo.



Conseils

- Le télécouleur choisit automatiquement le mode d'antenne correct, selon le type de signal reçu.
- Le télécouleur s'arrête automatiquement s'il reste plus de 15 minutes sans recevoir de signal (absence de signal de télé par câble, ou station n'émettant pas).

Exception—Si vous choisissez le mode vidéo, le télécouleur ne s'arrête pas automatiquement s'il reste pendant 15 minutes sans recevoir de signal.

Besoin d'aide ?

Visitez notre site web à

www.sanyoctv.com

ou appelez le

1-800-877-5032



Conseils

- Veillez à ce que tous les connecteurs de télé par câble soient bien en place dans les prises. Voir pages 36 et 37 avant de brancher un appareil vidéo extérieur.
- Les câbles de branchement de votre appareil extérieur ne sont pas fournis.
- Un écran bleu uni, avec l'indication Video 1 et Video 2 affichée, indique que vous avez choisi le mode vidéo, mais qu'aucun signal n'est détecté à la prise vidéo. Vérifiez le branchement et mettez l'appareil extérieur en marche.
- Assurez-vous que les piles sont bien installées.
- Pointez la télécommande vers l'appareil à commander. Les obstacles entre la télécommande et l'appareil peuvent gêner le fonctionnement de la télécommande.

Besoin d'aide ?

Visitez notre site web à

www.sanyoctv.com

ou appelez le

1-800-877-5032

PANNEAU ARRIÈRE

Borne d'entrée 1 vidéo S (Super-Video)

Pour accentuer les détails de l'image, utilisez la prise S-Video1 à la place de la prise Video A/V1, si votre appareil vidéo extérieur en est équipé. (Le branchement S Video1 neutralise le branchement Video1.)

Borne d'entrée 2 vidéo S (Super-Video)

Pour accentuer les détails de l'image, utilisez la prise S-Video2 à la place de la prise Video A/V2, si votre appareil vidéo extérieur en est équipé. (Le branchement S Video2 neutralise le branchement Video2.)

Borne d'entrée télé par câble/antenne (75 ohms)

Prises d'entrée Audio/Video (A/V1)

Branchez un appareil vidéo extérieur dans ces prises (voir pages 36 et 37).

Prises d'entrée Audio/Video (A/V2)

Branchez un autre appareil vidéo extérieur dans ces prises (voir pages 36 et 37).

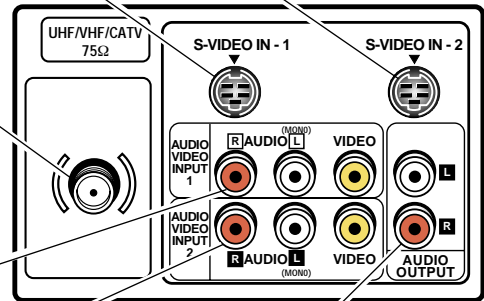

Prises de sortie Audio (fixes)

Branchez un appareil audio extérieur dans ces prises (voir page 37).

TÉLÉCOMMANDE MULTIMÉDIA

Commande votre téléviseur, magnétoscope, vidéodisque, et boîte de raccordement de télé par câble. Pour vous familiariser avec cette télécommande, voir page 29. Pour la programmer, voir pages 30 ~ 32.

INSTALLATION DES PILES (2 AA, non fournies)

1. Appuyez sur la patte et faites tourner le couvercle du logement de piles vers le haut pour l'enlever. Mettez les piles en place. Les signes **+** et **-** des piles doivent correspondre à ceux de l'intérieur de la télécommande.
2. Remettez le couvercle des piles en place.
La télécommande est prête!

Remarque :

- N'utilisez pas en même temps des piles usagées et des piles neuves ni des piles de types différents.
- Retirez les piles si vous comptez ne pas utiliser la télécommande pendant un mois ou plus. Des piles faibles peuvent fuir et causer des dommages.

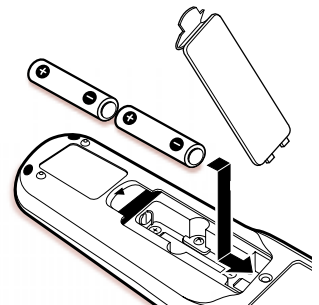

TOUCHES DE LA TÉLÉCOMMANDE MULTIMÉDIA

Orientez en direction du téléviseur

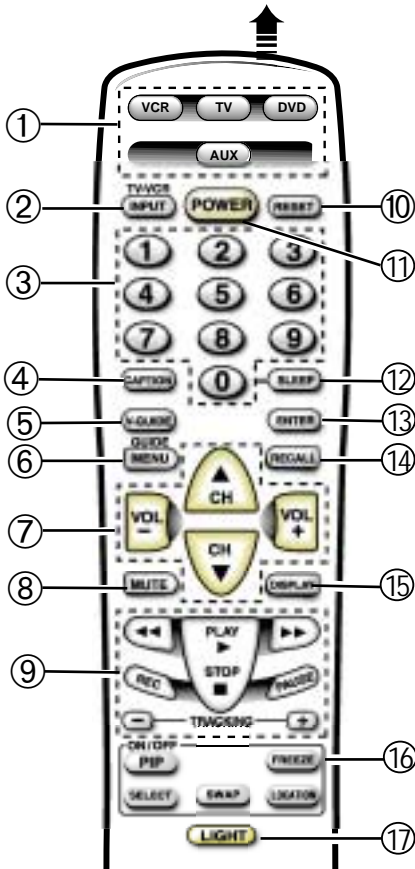

① Touches de mode

Ces touches servent à programmer la télécommande et à choisir le mode d'utilisation (magnétoscope, téléviseur, vidéodisque, ou auxiliaire).

② Touche de Entrée/télé•magnétoscope

Dans les modes de télé, vidéodisque, de câble, et de satellite, cette touche sert à choisir la source de programme qui apparaît à l'écran (signal de télé ou signal de l'équipement relié aux prises A/V). En mode VCR, elle sert de touche TV/VCR d'un magnétoscope.

③ Touches numériques

Vous devez appuyer sur deux touches pour choisir un canal. Exemple : Appuyez sur **0** et **6** pour choisir le canal 6. Pour les canaux de télé par câble 100 à 125, appuyez sur la touche **1** et maintenez-la jusqu'à ce que C1- apparaisse. Appuyez ensuite sur les deux autres chiffres.

④ Touche de sous-titres (Voir page 35.)

⑤ Touche de Guide V—(Voir pages 41 ~ 43).

⑥ **Touche de menu**—S'utilise avec les touches Δ/∇ et \square/\boxplus pour naviguer dans le système de menus à l'écran et régler les fonctions (voir pages 33 ~ 34).

⑦ **Touches de canal (CH Δ/∇) et de volume (VOL \square/\boxplus)**—Appuyez sur ces touches pour explorer les canaux en mémoire ou pour régler le volume.

⑧ Touche de silencieux

Appuyez une fois sur cette touche pour baisser le volume. Appuyez de nouveau pour le rétablir. Remarque : Quand vous utilisez les touches de sortie audio, cette touche ne coupe pas le son.

⑨ **Touches de magnétoscope/vidéodisque**—Ces touches commandent les fonctions de vidéodisque numérique et/ou de magnétoscope pour : avance rapide ($\blacktriangleright\blacktriangleright$), Rembobinage ($\blacktriangleleft\blacktriangleleft$), Lecture (\blacktriangleright), Enregistrement (Rec), Arrêt (\blacksquare), Alignement ($-/+$) et Pause.

⑩ Touche de réinitialisation

Appuyez deux fois sur cette touche pour rétablir les réglages du fabricant. Le téléviseur commence automatiquement la recherche des canaux et efface tous les réglages personnels (voir page 34).

⑪ Touche de marche/arrêt

Sert à mettre le téléviseur en marche ou à l'arrêter.

⑫ Touche d'arrêt retardé

S'utilise avec la touche « 0 » pour régler l'arrêt retardé (voir page 40).

⑬ **Touche Enter**—Pour réception des satellites seulement.

⑭ Touche de rappel

Choisissez un canal à l'aide des touches numériques puis choisissez-en un autre. Appuyez sur **Recall** pour permuter entre les canaux.

⑮ Touche d'affichage

Appuyez une fois sur cette touche pour afficher le numéro du canal. Appuyez deux fois pour afficher le numéro du canal en continu. Appuyez de nouveau pour éliminer l'affichage.

⑯ Touches PIP (Voir pages 38 ~ 39.)

⑰ **Touche d'éclairage**—Appuyez sur cette touche pour allumer l'éclairage par l'arrière du clavier. Les touches restent allumées pendant quelques secondes après que vous ayez relâché cette touche.



Conseils

- La télécommande ne commande pas mon magnétoscope, lecteur de vidéodisque, ou boîte de raccordement de télé par câble.
 - Appuyez sur la touche **VCR, DVD, ou AUX.**
 - Programmez de nouveau la télécommande.
- Fonctions spéciales des touches : la touche **INPUT/TV-VCR** sert de touche **TV/VCR** du magnétoscope quand la télécommande est en mode VCR.
- Le mode **AUX** peut recevoir des codes de lecteur de vidéodisque compact, récepteur des satellites, de boîte de raccordement de télé par câble et des magnétoscope, mais à raison d'un à la fois seulement.

Besoin d'aide ?

Visitez notre site web à
www.sanyoctlv.com
 ou appelez le
 1-800-877-5032

PROGRAMMATION DE LA TÉLÉCOMMANDE MULTIMÉDIA

Déterminez votre code. Il est indiqué face à la marque de votre appareil dans le tableau ci-dessous et à la page 31. (Pour notre exemple, nous utilisons un magnétoscope Sanyo.)

- 1 Appuyez sur la touche **VCR, DVD, ou AUX** et maintenez-la.

Appuyez sur cette touche et maintenez-la.

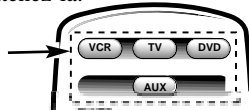

- 2 À l'aide des touches de **CHIFFRES** de la télécommande, entrez le code de deux chiffres de votre magnétoscope, lecteur de vidéodisque, ou boîte de raccordement de télé par câble. Si le code a été accepté, la touche clignote 5 fois quand vous la relâchez.



- 3 Appuyez sur les touches **POWER** et **CHANNEL** pour vérifier la programmation. Si elles fonctionnent correctement, la programmation est terminée. Si ce n'est pas le cas, utilisez un autre code, le cas échéant, et répétez les étapes ci-dessus.

Pour utiliser votre ...

- Téléviseur — Appuyez sur **TV.**
- Magnétoscope — Appuyez sur **VCR.**
- Lecteur de vidéodisque — Appuyez sur **DVD.**
- Boîte de raccordement de télé par câble — Appuyez sur **AUX.**
- Récepteur de satellite — Appuyez sur **AUX.**

Entrez le code : Exemple : Pour un magnétoscope Sanyo, entrez le code « 200 » (d'après le tableau ci-dessous).

| MAGNÉTOSCOPE | CODE |
|--------------|-----------------|
| SANYO..... | 200,201,202,203 |
| SCOTT..... | |

Tableau des codes de magnétoscope

| MARQUE DE MAGNÉTOSCOPE | CODE | MARQUE DE MAGNÉTOSCOPE | CODE | MARQUE DE MAGNÉTOSCOPE | CODE |
|------------------------|---------------------------------|------------------------|---------------------------------|------------------------|---------------------------------|
| ADMIRAL | 234,239,243,247,224,229,222,215 | HUGHES | 221 | QUARTER | 200 |
| ADVENTURA | 228 | JBL | 237 | QUARTZ | 200 |
| AIKO | 240,205 | JENSEN | 209 | QUASAR | 245,232,236,223,216 |
| AIWA | 228,217 | JVC | 220,225,238,226,203,209,221 | RADIO SHACK | 228,245,223 |
| AKAI | 209,215 | KEC | 240,205 | RCA | 221,241,246,230,232,236,239,224 |
| AMERICA ACTION | 205 | KENWOOD | 226,238,220,201,203,209 | | 226,229,221,201,207,208,210,216 |
| AMERICA HIGH | 232 | KODAK | 232 | REALISTIC | 232,239,223,224,228,229,200,201 |
| BELL & HOWELL | 203 | LLOYD'S | 228 | | 202,203,206,208,216,217,245 |
| BROKSONIC | 234,243,247,227,204 | LOGIK | 235,219 | SAMSUNG | 208,233,211,217,222 |
| CANDLE | 233,240,222,223,204,205,208 | LXI | 232,221,228,201,202,203,206 | SANKY | 239,229,224 |
| | 211,216,217 | | 211,217 | SANSUI | 243,226,228,209,219,220 |
| CANON | 232,216 | MAGNASONIC | 223,240,205,219 | SANYO | 200,201,202,203 |
| CCE | 240,205 | MAGNAVOX | 204,232,228,211,216,217,219,220 | SCOTT | 234,247,223,227,211 |
| CINERAL | 240,205 | MARTA | 206 | SEARS | 232,223,228,221,200,201 |
| CITIZEN | 233,240,222,205,211,216,217 | MATSUSHITA | 232,216 | | 202,203,206,211,216,217 |
| CRAIG | 223,202,219 | MEI | 232 | SEMP | 211 |
| CRAVER | 204 | MEMOREX | 232,239,243,245,223,224,228, | SHARP | 239,229,224 |
| CURTIS MATHES | 232,236,238,222,228,208,209 | | 229,221,200,202,203,206,215 | SHINTOM | 219,227 |
| | 211,216,217 | MINOLTA | 221 | SIGNATURE | 217,239,229,224,200 |
| DAEWOO | 205,240,211 | MITSUBISHI | 231,239,244,224,226,229,210,223 | SONY | 214,218,232,237,226,228 |
| DAYTRON | 240,205 | MOTOROLA | 232,239,229,224 | STS | 221 |
| DENON | 221 | MTC | 228,217,219 | SYLVANIA | 228,232,244,204,216,217 |
| DYNATECH | 228 | MULTITECH | 228,217 | SYMPHONIC | 217,228,233,226,202 |
| EMERX | 214 | NEC | 238,208,223,226,203,206,209 | TATUNG | 226,209 |
| EMERSON | 234,236,240,243,247,223,227,228 | | 215,217 | TEAC | 228,209,214,217 |
| | 203,204,205,206,210,211,217 | OLYMPUS | 232 | TECHNICS | 232 |
| FISHER | 200,201,202,203,211 | OPRIMUS | 239,245,248,223,224,229,203,208 | TEKNIKA | 232,223,228,216,217 |
| FUJI | 232 | ORION | 243,227,234,205,206,210,211,240 | TOMAS | 228,217 |
| FUNAI | 228,233,217 | PANASONIC | 245,232,236,223,202,211,216,219 | TOSHIBA | 211,240,244,202,205,210 |
| GARRARD | 228 | PENNY | 230,232,221,223,208,211,216,219 | VECTOR | 211 |
| GE | 222,246,232,236,239,226 | PENTAX | 238,221 | VIDEO CONCEPT | 211 |
| | 229,224,208,212,216 | PHILCO | 204,232,243,228,216,217 | WARDS | 230,232,239,223,224,228,229 |
| GOLDSTAR | 223,238,226,206,208,215,217 | PHILIPS | 204,232,211,216,217,228 | | 221,202,204,208,211,217 |
| GO VIDEO | 248,249,208,212,219 | PIONEER | 242,204,207,220 | WHITE | |
| GRADIENE | 228 | PROSCAN | 222,241,246,230,236,226 | WESTINGHOUSE | 240,243,205 |
| HARLEY DAVIDSON | 228 | PROTON | 219 | XR-1000 | 228,232 |
| HEADQUARTER | 200 | PULSAR | 233,240,205,208,216,217 | YAMAHA | 238,226 |
| HITACHI | 230,246,226,228,221,222,209,217 | | | ZENITH | 215,237,243,223,225,228,222 |

Tableau des codes de convertisseur de télé par câble

| MARQUE | CODE | MARQUE | CODE |
|--------------------|---|--------------------|----------------------------|
| ABC | 304,306,309,312 313,314,318,321 322,324 | PHILIPS | 325,329,301 313,314,322 |
| AIM | 321 | PIONEER | 333,312,317 |
| ARCHER | 334 | PROSCAN | 327 |
| BELL & HOWELL | 313 | QUASAR | 302,307,317 |
| CONTEC | 302,305,307,308 311,318,320,324 | RADIO SHACK | 334 |
| CPI | 319 | RCA | 328,302,307 |
| DIAMOND | 320 | REGAL | 330,307,320 |
| EAGLE | 313 | REMBRANT | 305,309 |
| EMERSON | 334 | SAMSUNG | 310,312 |
| GEMINI | 334 | SCIENTIFIC | |
| GENERAL | | ATLANTA | 327,307,324 |
| INSTRUMENTS | 303,309,311,320 321,322,323,300 | SIGNAL | 310 |
| GOLDSTAR | 312 | SIGNATURE | 300,309,321,322 |
| GOODMIND | 334 | SPRUCER | 302,307,316 |
| HAMLIN | 330,320 | STARCOM | 332,309,311,321 322,323 |
| HITACHI | 309 | STARGATE | 309,310,311,321 322,334 |
| HYTEX | 318 | TELEVIEW | 310 |
| JERROLD | 303,308,309,311 313,319,320,321 322,323,300 | TOCOM | 300,303,304,305 306,307 |
| MAGNAVOX | 325,329,301 313,314,322 | TOSHIBA | 331,309,311 316,322 |
| MEMOREX | 332,313,314 | UNIKA | 314 |
| MOVIE TIME | 306,310,314 | UNITED AIRTISTS .. | 318 |
| NORTHCOAST | 316 | UNITED CABLE | 309 |
| NSC | 305,306,314 | U.S. | |
| OAK | 305,318,320 | ELECTRONICS | 309,322,324 |
| PANASONIC | 302,307,317 | VIEWSTAR | 326,313,315 |
| PARAGON | 313,314 | WARDS | 321,322 |
| | | WARNER | 312 |
| | | ZENITH | 331,316,322,324 |

Conseils d'utilisation

- Les modes VCR et TV sont déjà programmés avec des codes Sanyo.
- La touche de mode associée s'allume quand vous appuyez sur une touche de commande (canal, volume, etc.) pour indiquer l'appareil commandé.
- Certains fabricants utilisent des télécommandes de types différents. Si plusieurs codes sont indiqués pour votre marque, programmez la télécommande avec ces codes différents jusqu'à ce que vous trouviez le bon. Les modèles plus récents peuvent avoir davantage de codes.
- Il peut y avoir des magnétoscopes, convertisseurs de télé par câble et récepteurs de satellite que cette télécommande ne peut pas commander. Certains modèles ne peuvent fonctionner que partiellement.
- Cette télécommande envoie ses signaux avec un faisceau infrarouge invisible. Des objets entre l'équipement et la télécommande peuvent arrêter ce faisceau. Pour cette raison, vous devez pointer directement la télécommande vers l'appareil que vous voulez utiliser.
- Cette télécommande *ne peut* pas ajouter de fonctions à votre équipement. Ces fonctions doivent avoir été initialement fournies par le fabricant de votre équipement.
- Si la télécommande ne permet d'utiliser aucun équipement, changez ses piles. Veillez à installer correctement les piles.

Tableau des codes de lecteur de vidéodisque

| BRAND NAME | CODE NO. | BRAND NAME | CODE NO. |
|---------------------|----------|---------------------|-------------|
| APEX | 523 | PHILIPS | 508,502 |
| DENON | 501,520 | PIONEER | 511,505,518 |
| EMERSON | 521 | PROSCAN | 504 |
| FISHER | 500 | RCA | 504 |
| GE | 504 | SAMSUNG | 512 |
| HARMAN/KARDON | 513 | SANYO | 500 |
| JVC | 510,515 | SHARP | 517 |
| KENWOOD | 507 | SHERWOOD | 519 |
| MAGNAVOX | 508,502 | SONY | 506 |
| MARANTZ | 508 | TECHNICS | 501 |
| mitsubishi | 503 | THETA DIGITAL | 511 |
| ONKYO | 502,516 | TOSHIBA | 502 |
| OPTIMUS | 511 | YAMAHA | 501,509 |
| ORITRON | 522 | ZENITH | 514,502 |
| PANASONIC | 501,518 | | |

Tableau des codes de récepteur de satellite

| BRAND NAME | CODE NO. | BRAND NAME | CODE NO. |
|------------------|---------------------------------|-------------------|--------------------------------|
| ALPHASTAR | 431 | MEMOREX | 430 |
| CHAPARRAL | 424, 408, 414 | PANASONIC | 428, 400 |
| ECHOSTAR | 432, 410, 413*, 416 417* | PHILIPS | 429, 430 |
| EXPRESSVU | 432 | PRIMESTAR | 411, 425, 427 |
| FUJITSU | 404 | PROSCAN | 419, 426 |
| GE | 419 | RCA | 419, 433, 423, 426 |
| GEN. | | SONY | 420 |
| INSTRUMENTS..... | 425, 427, 435 403*, 405, 415 | STAR CHOICE | 435 |
| HITACHI | 407, 421 | STS | 402 |
| HTS | 432 | TOSHIBA | 405, 422 |
| HUGHES | 407 | UNIDEN | 429, 430, 401 406, 409, 412 |
| JANEIL | 404 | VIDEO PALL | 404 |
| JERROLD | 425, 427 | VIEWSTAR | 418 |
| JVC | 432 | ZENITH | 434, 404 |
| MAGNAVOX | 429, 430 | | |

*Use Power key on Receiver.

Remplacement des piles

Pendant le remplacement des piles, les codes de programmation restent en mémoire pendant 5 minutes.

Notez les codes de votre magnétoscope, de lecteur de vidéodisque, de boîte de raccordement de télé par câble et récepteur de satellite pour référence ultérieure.

| | | | |
|----------------------------------|----------------------|----------------------|----------------------|
| Code magnétoscope : | <input type="text"/> | <input type="text"/> | <input type="text"/> |
| Code de lecteur de vidéodisque : | <input type="text"/> | <input type="text"/> | <input type="text"/> |
| Code boîte de télé par câble : | <input type="text"/> | <input type="text"/> | <input type="text"/> |
| Code récepteur de satellite : | <input type="text"/> | <input type="text"/> | <input type="text"/> |

Tableau des fonctions des touches de la télécommande multimédia

| TOUCHES | MODE TÉLÉVISEUR | MODE MAGNÉTOSCOPE | MODE VIDÉODISQUE | MODE SATELLITE | MODE CONVERTISSEUR |
|---|--|-------------------------------------|---|-------------------------------------|-------------------------------------|
| NUMÉRIQUES (0-9) | Sélection des canaux | Sélection des canaux | Pas de fonction | Sélection des canaux | Sélection des canaux |
| INPUT/TV+VCR | Mode télé/vidéo | Mode télé/magnétoscope | Mode télé/vidéo | Mode télé/vidéo | Mode télé/vidéo |
| ENTER | Pas de fonction | Pas de fonction | Pas de fonction | Pas de fonction | Pas de fonction |
| RECALL | Canal précédent | Canal précédent | Choisit la fonction de répétition | Canal précédent | Pas de fonction |
| MENU / GUIDE | Indique le menu ou l'affichage sur l'écran | Pas de fonction | Pas de fonction | Affiche l'écran guide | Pas de fonction |
| CANAL CH ▲ (UP) | Canal supérieur suivant | Canal supérieur suivant | Piste suivante ou saut avant | Fait monter le curseur | Canal supérieur suivant |
| CANAL CH ▼ (DN) | Canal inférieur suivant | Canal inférieur suivant | Piste précédente ou saut arrière | Fait descendre le curseur | Canal inférieur suivant |
| VOLUME ▭/▯ | Règle le son du télécouleur | Règle le son du télécouleur | Règle le son du télécouleur gauche/à droite | Dépasse le curseur à | Règle le son du télécouleur |
| PLAY (▶) | Mode de lecture magnétoscope | Mode de lecture magnétoscope | Mode de lecture vidéodisque | Mode de lecture magnétoscope | Mode de lecture magnétoscope |
| STOP (■) | Arrêt magnétoscope | Arrêt magnétoscope | Arrêt vidéodisque | Arrêt magnétoscope | Arrêt magnétoscope |
| AVANCE RAPIDE (▶▶) | Avance rapide | Avance rapide | Avance vidéodisque | Avance rapide | Avance rapide |
| REMOBINAGE (◀◀) | Rembobinage | Rembobinage | Rembobinage vidéodisque | Rembobinage | Rembobinage |
| REC (ENREGISTREMENT) | Mode de enregistrement magnétoscope | Mode de enregistrement magnétoscope | Pas de fonction | Mode de enregistrement magnétoscope | Mode de enregistrement magnétoscope |
| PAUSE | Pause magnétoscope | Pause magnétoscope | Pause vidéodisque | Pause magnétoscope | Pause magnétoscope |
| TRACKING -/+ | Alignement têtes du magnétoscope | Alignement têtes du magnétoscope | Arrêt sur l'image, avant/arrière | Alignement têtes du magnétoscope | Alignement têtes du magnétoscope |
| RESET | Fait fonctionner la TV seulement | Pas de fonction | Pas de fonction | Pas de fonction | Pas de fonction |
| CAPTION | Fait fonctionner la TV seulement | Pas de fonction | Pas de fonction | Pas de fonction | Pas de fonction |
| SLEEP | Fait fonctionner la TV seulement | Pas de fonction | Pas de fonction | Pas de fonction | Pas de fonction |
| V-GUIDE | Fait fonctionner la TV seulement | Pas de fonction | Pas de fonction | Pas de fonction | Pas de fonction |
| MUTE | Fait fonctionner la TV seulement | Pas de fonction | Pas de fonction | Pas de fonction | Pas de fonction |
| DISPLAY | Fait fonctionner la TV seulement | Pas de fonction | Pas de fonction | Pas de fonction | Pas de fonction |
| LES TOUCHES SUIVANTES COMMANDENT LE TÉLÉCOULEUR ET LA TÉLÉCOMMANDE MULTIMÉDIA, QUEL QUE SOIT LE MODE CHOISI | | | | | |
| TOUCHES DE MODE | Appuyez sur ces touches (magnétoscope, téléviseur, vidéodisque et auxiliaire) quand vous programmez la télécommande multimédia et que vous choisissez un mode d'utilisation. | | | | |
| D'ÉCLAIRAGE | Appuyez rapidement sur cette touche pour éclairer le clavier de la télécommande, par exemple quand vous l'utilisez dans une salle peu éclairée. | | | | |

Les touches de cette télécommande correspondent à des fonctions similaires à celles de vos télécommande d'origine. Consultez les manuels d'utilisation d'origine concernant l'utilisation des touches et des fonctions spécifiques.

RÉGLAGE ET MISE EN PLACE DU TÉLÉCOULEUR

Le menu à l'écran facilite l'accès aux réglages et à leurs commandes. Il suffit d'utiliser les touches de la télécommande et de suivre les instructions.

RÉGLAGES

1. Appuyez sur la touche **MENU**.
2. Mettez en évidence la fonction désirée à l'aide des touches \triangle / ∇ .
3. Choisissez l'option désirée à l'aide des touches \square / \oplus (la flèche \blacktriangleright indique la fonction choisie).

D'autres étapes sont nécessaires pour les éléments qui ont des sous-menus.

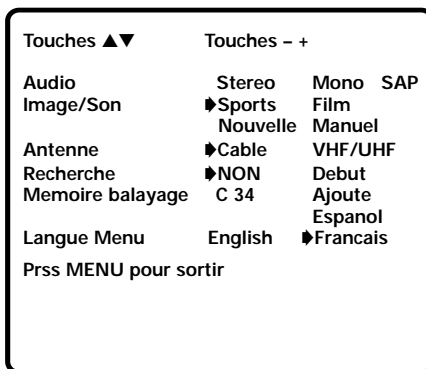

RÉGLAGE DU MODE AUDIO

Choisissez le réglage de son désiré : Stereo, Mono, ou SAP (Programme audio secondaire).

Remarque : La stéréo et le programme audio secondaire (SAP) doivent faire partie du signal de l'émission.

1. Choisissez Stereo, Mono, ou SAP dans les options Audio.
2. Appuyez sur la touche **MENU** pour sortir.

Remarque : Le téléviseur se remet automatiquement en mode stéréo si on l'a débranché ou s'il y a eu une coupure de courant.



RÉGLAGE DE L'IMAGE/SON

Préréglages de l'usine pour image/son :

Choisissez Sports, Film, ou Nouvelle dans les options d'image/son.

Pour ajuster manuellement l'image/son :

1. Choisissez Manuel dans les options d'image/son.
2. Appuyez sur la touche **MENU** pour accéder au sous-menu des commandes.
3. Mettez en évidence la commande que vous désirez régler à l'aide des touches \triangle / ∇ .
4. Faites les réglages à l'aide des touches \square / \oplus .
5. Pour sortir, appuyez sur la touche **MENU**.



Sous-menu des commandes d'image/son



Conseils

- Respectez toujours les instructions à l'écran.
- Le menu est affiché à l'écran pendant environ 20 secondes. Appuyez de nouveau sur **MENU** pour le réafficher.
- Tous les réglages du téléviseur se font par l'intermédiaire du menu.
- Utilisez les touches de CANAL (**CH** \triangle / ∇) et de VOLUME (**VOL** \square / \oplus) pour parcourir les menus et y faire des sélections.
- Si la réception d'un signal stéréo est faible, la qualité sonore sera meilleure à la position «Mono».
- Pour améliorer la qualité de la réception, choisissez Sports, Film ou Nouvelles, selon le programme que vous recevez.

Besoin d'aide ?
Visitez notre site web à
www.sanyoctv.com
ou appelez le
1-800-877-5032



Conseils

- Avec le mode d'antenne, choisissez la télé par câble si votre téléviseur est relié à un réseau de télé par câble; si ce n'est pas le cas, choisissez VHF/UHF.
- Vous pouvez choisir les canaux supprimés de la mémoire de balayage à l'aide des touches de chiffres.
- Pour ajouter ou supprimer un canal, la partie du numéro de canal doit être mise en évidence avant d'appuyer sur la touche .
- Pour rétablir les canaux supprimés, utilisez le menu à l'écran pour ajouter manuellement des canaux ou commencer la recherche de canal (CH) à partir du menu.

Besoin d'aide ?
Visitez notre site web à
www.sanyoctv.com
ou appelez le
1-800-877-5032

RÉINITIALISATION DU MODE D'ANTENNE / DE LA TÉLÉ PAR CÂBLE ET DE LA RECHERCHE DES CANAUX

Vous ne devez réinitialiser le mode d'antenne/télé par câble ou la recherche des canaux que si d'autres canaux deviennent disponibles, par exemple si vous déménagez dans une autre ville ou si vous faites installer un service de télé par câble.

1. Choisissez Debut dans les options Recherche.

Recherche NON Debut
Memoire balayage
Langue Menu
Prss MENU pour sortir

AJOUT OU ÉLIMINATION DE CANAUX

1. Appuyez sur la touche **MENU**.
2. Mettez en évidence Mémoire balayage à l'aide des touches / .
3. Appuyez sur la touche pour mettre en évidence la partie d'entrée du numéro du canal.
4. Entrez le numéro du canal (exemple) : C34. Pour les canaux de télé par câble au-dessus de 99, appuyez sur **1** et maintenez-le jusqu'à ce que C1- apparaisse. Entrez ensuite les deux autres numéros.
5. Appuyez sur la touche pour choisir l'option (exemple) : Ajouté remplacera éliminé.
6. Pour sortir, appuyez sur la touche **MENU**.

Memoire balayage C 34 Elimine
Langue Menu
Choisissez canal avec ou 0-9
Prss MENU pour sortir

CHOIX DE LA LANGUE D'AFFICHAGE

1. Choisissez English, Français, ou Espanol dans les options de Langue Menu.
2. Pour sortir, appuyez sur la touche **MENU**.

Espanol
Langue Menu English Français
Prss MENU pour sortir

RÉINITIALISATION DU TÉLÉCOULEUR

Pressez la touche **RESET** pour remettre automatiquement le téléviseur aux réglages établis en usine. Les fonctions suivantes sont automatiquement réinitialisées :

- Réglages de l'image/son : couleur, teinte, contraste, luminosité, netteté, et tonalité
- Mémoire des canaux
- Audio à stéréo
- Sous-titres à OFF
- Guide V à OFF
- Langue anglaise
- Écran-médaille à OFF
- Arrêt retardé (s'il a été réglé préalablement)

Pressez **RESET** a nouveau pour remettre au réglage initial puis commencer recherche

Le cas échéant, vous pouvez reprendre les réglages personnels à l'aide des options de menu.

SOUS-TITRAGE INVISIBLE (CC)

Le sous-titrage se compose d'un texte transmis avec l'image et le son de façon à pouvoir l'afficher à l'écran du télécouleur. Différents types de sous-titres peuvent être transmis avec le signal de télévision; pour cette raison, plusieurs modes de sous-titrage sont prévus. Les modes de sous-titrage acceptés par ce télécouleur sont : Sous-titres1, Sous-titres2, Texte1, et Texte2. Les télédiffuseurs locaux décident des signaux des sous-titres à transmettre. Ils peuvent décider de ne pas donner de sous-titres ou de les donner dans un ou dans tous les modes disponibles.

Sous-titres1 : Mode principal utilisé pour le sous-titrage des programmes (les paroles correspondent à celles du programme que vous suivez). La majorité des télédiffuseurs utilisent Sous-titre1 pour transmettre les sous-titres des programmes. Ces sous-titres sont généralement donnés en une ou deux lignes.



Sous-titres1/2

Sous-titres2 : Autre mode de sous-titrage des programmes. Le télédiffuseur peut utiliser Sous-titre2 pour transmettre des sous-titres dans une autre langue, par exemple en français ou en espagnol.

Texte1 : Mode utilisé pour afficher les textes longs. Le texte apparaît dans une case blanche qui peut couvrir presque tout l'écran. Le texte affiché de cette manière ne se rapporte généralement pas au programme. Les téléviseurs peuvent utiliser ces sous-titres pour communiquer des bulletins météo, des bulletins communautaires, des cotes de la Bourse, etc.

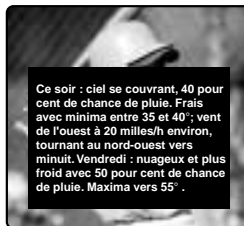

Texte1/2

Texte2 : Autre mode utilisé pour afficher les textes longs. Peut afficher avec Texte2 les mêmes types d'informations qu'avec Texte1.

Quikcap : Quikcap permet de permuter des sous-titres à l'aide de la fonction Mute. Par exemple, le téléphone sonne : vous pouvez appuyer sur la touche **MUTE** de la télécommande pour couper le son; les sous-titres apparaissent alors automatiquement. Après la communication, appuyez de nouveau sur la touche **MUTE** pour rétablir le son; les sous-titres disparaissent.

Quikcap affiche les sous-titres des programmes dans le mode Sous-titres1.

RÉGLAGE DES SOUS-TITRES

1. Appuyez sur la touche **CAPTION** de la télécommande.
2. À l'aide de la touche **0**, choisissez NON, Sous-titres1, Sous-titres2, Texte1, Texte2 ou Quikcap.



Conseils

- Si vous choisissez le mode de sous-titrage et si aucun sous-titre n'est diffusé, une case noire peut apparaître et rester à l'écran du télécouleur.



Pour éliminer cette case, réglez le sous-titrage à un mode quelconque, autre que Texte1 ou Texte2, ou appuyez sur la touche **RESET** pour annuler le sous-titrage et les réglages personnels.

- Quand le sous-titrage est en fonction, l'affichage du canal ne reste pas à l'écran. Pour que cet affichage reste à l'écran, vous devez mettre le sous-titrage à NON.

Besoin d'aide ?
Visitez notre site web à
www.sanyoctv.com
ou appelez le
1-800-877-5032



Conseils

- Veillez à ce que tous les connecteurs de câble soient bien en place dans les prises.
- Branchez toujours les câbles compte tenu des couleurs : ROUGE pour audio droite, BLANC pour audio gauche et JAUNE pour vidéo.
- Les prises A/V1 et A/V2 ont des fonctions identiques. On peut brancher un appareil vidéo compatible dans l'un ou l'autre des jeux de prises.
- Un écran bleu uni avec Video1 ou Video2 affiché indique que vous avez choisi le mode vidéo, mais qu'aucun signal n'est détecté à la prise vidéo. Vérifiez le branchement et mettez l'appareil extérieur en marche.
- Choisissez un canal de télé correspondant à la sortie de votre magnéscope (Canal 3 ou 4).
- Il se peut que vous puissiez utiliser la télécommande pour commander votre magnéscope, vidéodisque, récepteur de satellite, et boîte de raccordement de télé par câble (voir pages 30 ~ 32).

Besoin d'aide ?
Visitez notre site web à
www.sanyoctv.com
ou appelez le
1-800-877-5032

BRANCHEMENT DE L'ÉQUIPEMENT EXTÉRIEUR POUR LA FONCTION D'ÉCRAN-MÉDAILLON (PIP)

Deux signaux sont nécessaires pour la fonction d'écran-médaille (PIP). Vous devez injecter les signaux dans la borne de 75 ohms et un jeu dans les prises A/V; ou vous devez injecter les signaux dans les deux jeux de prises A/V.

BRANCHEMENT D'UNE BOÎTE DE RACCORDEMENT DE TÉLÉ PAR CÂBLE ET D'UN MAGNÉSCOPE OU D'UN AUTRE ÉQUIPEMENT EXTÉRIEUR AU TÉLÉCOULEUR

Arrêtez le télécouleur et l'appareil extérieur avant de brancher les câbles. (Les câbles et le répartiteur ne sont pas fournis.)

1. Reliez le câble de signal au répartiteur ①.
2. Branchez le câble du répartiteur ② dans la borne de 75 ohms ② du télécouleur.
3. Branchez le câble du répartiteur ③ dans la boîte de raccordement ③.
4. Branchez le câble de la sortie de boîte de raccordement ④ dans la prise d'entrée du magnéscope ④.
5. Branchez la sortie audio (D/G) et la sortie vidéo du lecteur de vidéodisque numérique (D/G) DVD, du magnéscope, du système audio numérique (DSS) ou d'un autre appareil dans les prises d'entrée audio (D/G) et d'entrée vidéo du télécouleur ⑤.

Avec un magnéscope monophonique (prise audio simple), ne reliez que la sortie audio du magnéscope à l'entrée audio (G) du télécouleur.

Remarque : Vous pouvez utiliser les prises d'entrée A/V1 ou A/V2.

Facultatif

6. Branchez la sortie vidéo S du lecteur de vidéodisque numérique, du magnéscope, du système de son numérique ou d'un autre appareil dans la prise d'entrée vidéo S du télécouleur ⑥.

Remarque : L'utilisation de la prise vidéo S met hors fonction la prise d'entrée Video1 ⑥.

7. Appuyez sur **POWER** ⑦ pour mettre le télécouleur en marche. Mettez aussi l'appareil extérieur en marche.
8. Appuyez sur la touche **INPUT/TV-VCR** ⑧ pour choisir le programme : signal de télé ou signal de l'appareil branché dans les prises A/V1 et A/V2.

Appliquez la même méthode pour brancher un autre appareil vidéo compatible dans le deuxième jeu de prises A/V.

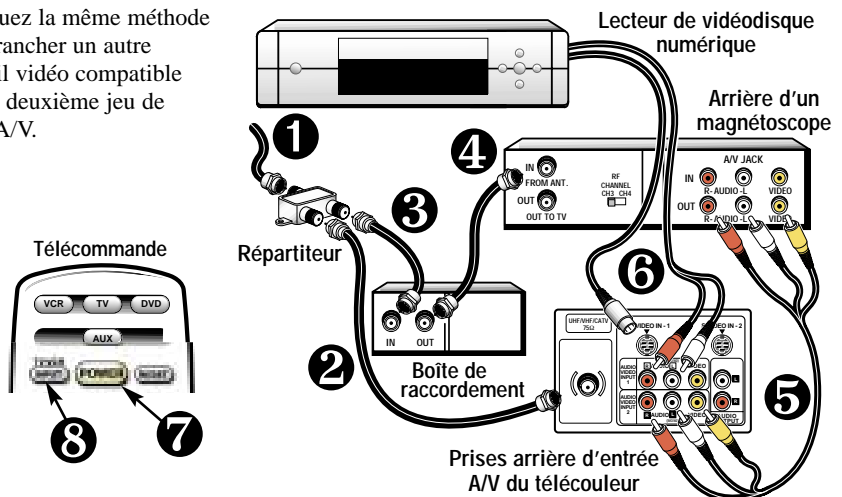

BRANCHEMENT D'UN CÂBLE ET D'UN SYSTÈME DE SATELLITE

1. Injectez le signal (télé par câble ou antenne) dans la borne de 75 ohms du télécoleur ❶.
2. Branchez la sortie vidéo S de télé dans la prise d'entrée vidéo S du télécoleur.
L'utilisation de la prise vidéo S met hors fonction la prise d'entrée Vidéo1.
3. Branchez les prises de sortie audio (D/G) de satellite dans les prises d'entrée audio (D/G) du télécoleur.

Appuyez sur la touche **POWER** pour mettre le téléviseur en marche. Mettez aussi l'appareil extérieur en marche.

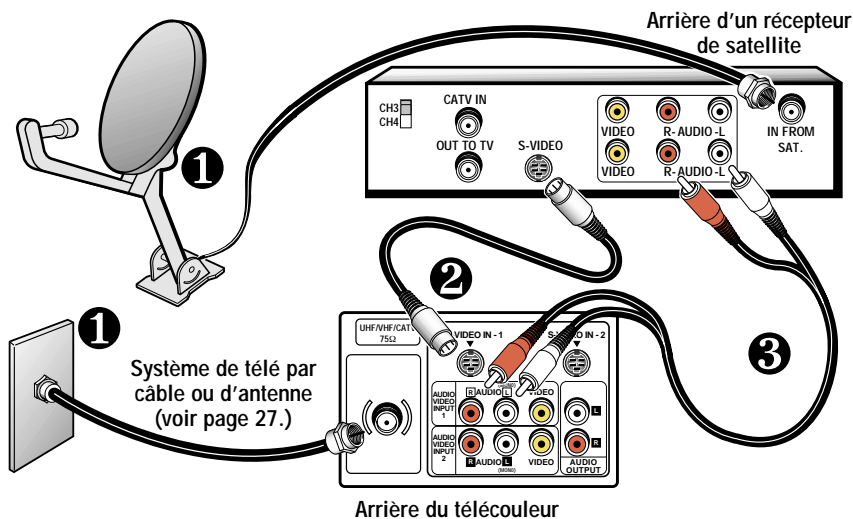

UTILISATION DES PRISES DE SORTIE AUDIO

BRANCHEMENT D'UN AMPLIFICATEUR STÉRÉO DANS LES PRISES DE SORTIE AUDIO

1. Branchez la sortie audio (D/G) du téléviseur ❶ dans la prise d'ampli stéréo (D/G) ❷.
2. Appuyez sur la touche **POWER** de la télécommande pour mettre le télécoleur en marche.
Mettez aussi l'appareil extérieur en marche.

Remarque : Les câbles ne sont pas fournis avec le télécoleur.

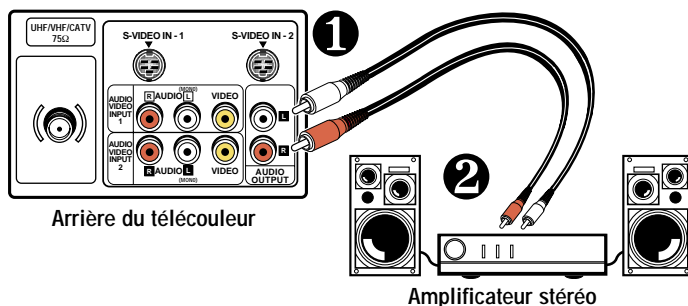

Conseils

- Branchez toujours les câbles selon les couleurs : **ROUGE** pour audio droite, **BLANC** pour audio gauche et **JAUNE** pour vidéo.
- Veillez à ce que les connecteurs des câbles soient bien en place dans les prises.
- Veillez à choisir le canal de télé correspondant à la sortie du magnéto (canal 3 ou 4). Voir le tableau de la page 39.
- Pour suivre deux programmes de télé ou un programme de télé et une cassette enregistrée en même temps, voir page 38.
- Si vous reliez votre télécoleur à une antenne parabolique de satellite, vous devez avoir deux récepteurs ou utiliser un système de câble ou une antenne, pour utiliser la fonction PIP.
- Le télécoleur doit être écarté de 2 pieds au moins des haut-parleurs stéréo. Les aimants de ces haut-parleurs peuvent altérer la qualité de l'image.
- **NE RACCORDEZ PAS** directement des haut-parleurs extérieurs au télécoleur.

Besoin d'aide ?
Visitez notre site web à
www.sanyoctv.com
ou appelez le
1-800-877-5032



Conseils

■ *Le médaillon PIP est noir, sans image :*

1. Vérifiez les branchements des câbles.

2. Assurez-vous que le magnétoscope est en marche.

3. Choisissez un autre canal sur le magnétoscope.

■ *La même image apparaît sur le grand écran et le médaillon. Réglez le magnétoscope au mode TV.*

■ *Pour suivre en même temps deux programmes ou un programme et une cassette enregistrée, suivez les instructions de cette page et le tableau de la page 39.*

TOUCHES PIP

■ **La touche SWAP** sert à permuter entre les programmes du médaillon et du grand écran.

■ **La touche LOCATION** sert à changer le médaillon de place (Haut : G/D ou Bas : G/D).

■ **La touche FREEZE** sert à figer l'image.

■ **La touche SELECT** sert à choisir la source vidéo PIP (Video1, Video2 ou signal HF de télé).

Besoin d'aide ?

Visitez notre site web à

www.sanyoctv.com

ou appelez le

1-800-877-5032

UTILISATION DE L'ÉCRAN-MÉDAILLON (PIP)

Pour utiliser la fonction d'écran-médaille, vous devez envoyer deux signaux au télécouleur. (Utilisez l'entrée 75 ohms et les entrées A/V du télécouleur.) Branchez le magnétoscope (ou un autre accessoire avec prise de sortie vidéo) dans les prises audio-vidéo du télécouleur, comme l'indique la page 36. Si vous utilisez un réflecteur parabolique de satellite, vous devez brancher deux récepteurs ou un système de câble ou une antenne avec le satellite pour pouvoir utiliser la fonction PIP (voir page 37). Pour l'utilisation avec une boîte de raccordement de télé par câble, voir le tableau de la page 39.

ÉCRAN-MÉDAILLON POUR VOIR DEUX PROGRAMMES DE TÉLÉ

Remarque : Les étapes suivantes correspondent aux chiffres de l'illustration ci-dessous.

1. Mettez le magnétoscope et le télécouleur en marche.
2. Appuyez sur la touche **PIP ON/OFF**.
Le cas échéant, réglez le magnétoscope au mode télé.
3. Choisissez le canal de l'image du grand écran.
4. Appuyez sur la touche **SELECT** pour choisir l'écran Video1 ou Video2.
5. Appuyez sur la touche **VCR**.

Remarque : Si vous ne pouvez pas programmer la télécommande pour commander votre magnétoscope, vous devez utiliser celle de ce magnétoscope pour exécuter les fonctions du magnétoscope.

6. Sur le magnétoscope, choisissez le canal de l'écran-médaille.

UTILISATION DE L'ÉCRAN-MÉDAILLON POUR VOIR UN PROGRAMME DE TÉLÉ ET UNE CASSETTE ENREGISTRÉE

Remarque : Les numéros des étapes suivantes ne correspondent pas à ceux de l'illustration de la télécommande.

1. Réglez le télécouleur sur le canal correspondant à la sortie du magnétoscope (canal 3 ou 4).
2. Insérez la cassette enregistrée dans le magnétoscope.
3. Appuyez sur **PLAY**, le cas échéant (attendez que la cassette se mette en place).

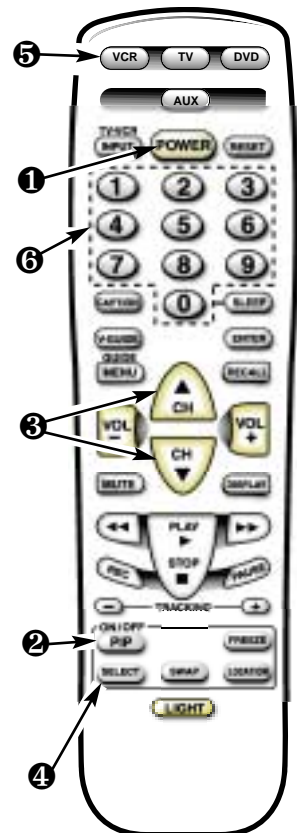

4. Réglez le magnétoscope sur le mode télé.

Remarque : Quand la télécommande est en mode de magnétoscope, la touche **INPUT/TV•VCR** remplit la même fonction que la touche **TV/VCR** du magnétoscope.



Magnétoscope réglé en mode magnétoscope. La même image apparaît sur le grand écran et l'écran-médaille.



Magnétoscope réglé en mode télé. Des images différentes apparaissent sur le grand écran et l'écran-médaille.

5. Appuyez sur la touche **SWAP** pour que l'écran-médaille apparaisse sur le grand écran.

Guide d'utilisation d'écran-médaille et de boîte de raccordement

| Option | Boîte de raccordement | Magnétoscope | Télécouleur |
|--|---|--|---|
| Réception normale. | Choisissez le canal. | Mettez le magnétoscope en marche et choisissez le canal 3 ou 4 correspondant à la sortie de boîte de raccordement. | Choisissez le mode vidéo (sans écran-médaille). |
| Utilisation de l'écran-médaille (2 canaux). | Choisissez le canal pour l'écran-médaille. | Choisissez le canal (3 ou 4) correspondant à la sortie de boîte de raccordement. | Choisissez le mode télé (avec écran-médaille). Choisissez le canal pour le grand écran. |
| Enregistrement d'un canal pendant qu'on en regarde un autre (sauf type Premium). | Choisissez le canal pour enregistrer (peut être de type Premium). | Choisissez le canal (3 ou 4) correspondant à la sortie de boîte de raccordement. | Choisissez le mode télé. Choisissez le canal à regarder (ne peut pas être de type Premium). |

Conseils d'utilisation :

- On ne peut pas entendre le son du programme de l'écran-médaille.
- Si on ne peut pas programmer la télécommande pour commander le magnétoscope, vous devez utiliser la télécommande de ce magnétoscope pour exécuter les fonctions qui lui sont propres.

Conseils de dépannage :

- L'écran-médaille est noir, sans image.
1. Vérifiez les branchements des câbles.
 2. Assurez-vous que le magnétoscope est en marche.
 3. Choisissez un autre canal au magnétoscope.

RÉGLAGE DE L'ARRÊT RETARDÉ

L'arrêt retardé coupe automatiquement le télécouleur.

1. Appuyez sur la touche **SLEEP**.
2. Choisissez la durée désirée à l'aide de la touche **0** (de 30 minutes à 3 heures).

Remarque : L'arrêt retardé est annulé si vous arrêtez le télécouleur ou s'il y a une panne d'électricité.

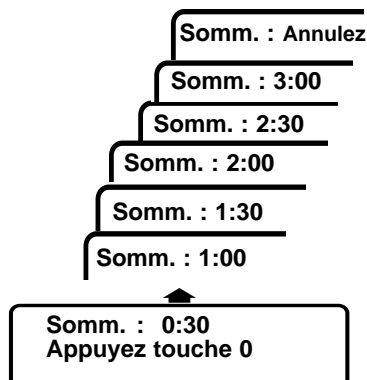
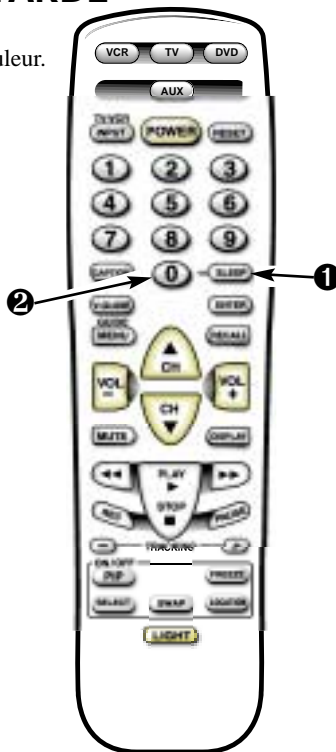

ENTRETIEN ET NETTOYAGE

La surface du coffret peut s'endommager si elle n'est pas suffisamment entretenue. De nombreux produits ménagers courants en aérosol, agents de nettoyage, solvants et polis peuvent endommager définitivement la surface.

1. **Débranchez le cordon d'alimentation avant de nettoyer le télécouleur.**

2. Utilisez un chiffon humide pour nettoyer.

Remarque : Ne vaporisez *Jamais* de liquide sur l'écran, car il peut dégoutter sur le châssis et endommager les composants. Ce genre de problème n'est pas couvert par la garantie.

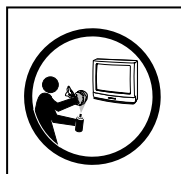

Ce symbole sur la plaque d'identification indique que le produit est approuvé par Underwriters Laboratories Inc. Il a été conçu et fabriqué selon les normes strictes de sécurité UL contre les risques d'incendie, de blessures et de chocs électriques.

RENSEIGNEMENTS SUR LE GUIDE V

REMARQUE : CETTE FONCTION PERMET DE RESPECTER LA RÉGLEMENTATION SUR LA PUCE V DE LA FCC DES ÉTATS-UNIS. IL SE PEUT QU'ELLE NE FONCTIONNNE PAS AVEC LES ÉMISSIONS ORIGINAIRES D'AUTRES PAYS.

Grâce à la technologie de la « puce V », les télécouleurs Sanyo peuvent maintenant interpréter les codes de classification de directives parentales MPAA et de télévision. Si le télécouleur détecte ces codes, il affiche automatiquement le programme ou le filtre, selon les choix déterminés à la mise en place du système du Guide V.



DÉTAILS SUR LES DIRECTIVES PARENTALES MPAA ET DE TÉLÉVISION

Les directives parentales MPAA et de télévision correspondent à des systèmes de classification qui mettent les parents préalablement en garde à l'égard de la matière des programmes de films et de télévision.

Le MPAA, système de classification volontaire, est utilisé par l'industrie du film. Les directives parentales de télévision s'inspirent des classifications MPAA; elles ont été conçues pour assurer la simplicité d'utilisation, la compréhension et la facilité de localisation.

Les directives parentales de télévision donnent des renseignements basés sur le contenu et les âges minimums. Les parents ont ainsi la possibilité de choisir des programmes appropriés pour leurs enfants.

Les classifications comprennent les initiales D (Dialogues suggestifs), L (Langage d'adultes), S (Situations sexuelles), V (Violence) et FV (Violence imaginaire). L'icône de l'écran affiche ces lettres en cas de présence de l'un ou de plusieurs de ces facteurs dans un programme.

Une icône de classification apparaît généralement dans le coin supérieur gauche de l'écran pendant 15 secondes environ au début d'un programme; elle doit réapparaître au début de la deuxième heure d'un programme longue durée. Elle peut aussi apparaître après des annonces publicitaires. Ces icônes peuvent aussi être affichées dans d'autres cas. On encourage les parents à se familiariser avec ces icônes et leur signification.

OÙ PUIS-JE TROUVER UN PRÉAVIS DES CLASSIFICATIONS DES PROGRAMMES ?

On a demandé aux éditeurs des guides de programmes d'ajouter ces classifications aux autres renseignements qu'ils publient. Vous trouverez ces renseignements dans les journaux et les magazines ainsi que sur les listes et les guides à l'écran.

TYPES DE PROGRAMMES DEVANT ÊTRE CLASSIFIÉS

Les directives parentales de télévision s'appliquent à divers types de programmes de télévision, y compris les émissions spéciales, les mini-séries et les films. Ces directives ne sont actuellement pas appliquées aux sports et aux informations.



Conseils

- Naviguez dans les menus et faites vos choix sur ces menus à l'aide des touches CANAL (CH ▲ / ▼) et VOLUME (VOL □ / +).
- La fonction du Guide V n'est accessible qu'avec la télécommande.
- L'icône de classification des directives de télévision apparaît dans le coin supérieur gauche de l'écran du télécouleur.
- L'affichage du guide V ne reste à l'écran que pendant 20 secondes. S'il disparaît, appuyez sur la touche V-GUIDE.

Besoin d'aide ?

Visitez notre site web à

www.sanyoctv.com

ou appelez le

1-800-877-5032

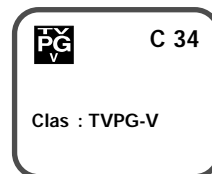



Conseils

- *Le télécouleur filtre automatiquement (B) les classifications au-dessus de la sélection ou ne filtre pas (U) celles au-dessous. Par exemple, si vous filtrez la classification R, les classifications NC17 et X seront également filtrées.*
- *Le filtrage TVY7 n'arrête pas les classifications plus élevées.*
- *Vous pouvez filtrer une classification comme TVPG-V et pouvoir encore recevoir des programmes TVPG avec les classifications S-L-D à condition que TVPG ne soit pas filtré (U).*
- *Pour voir les programmes filtrés (B), mettez V-Guide à NON ou appuyez deux fois sur la touche RESET pour effacer toutes les classifications filtrées (B) et les réglages personnels.*
- *Dans le système de menu du Guide V, les touches []/[] vous permettent de naviguer entre les classifications et le menu des options.*

Besoin d'aide ?

Visitez notre site web à

www.sanyocvtv.com

ou appelez le

1-800-877-5032

UTILISATION DU GUIDE V

Cette fonction sert à surveiller les programmes télévisés que les enfants regardent. Vous pouvez régler ce télécouleur pour filtrer automatiquement les programmes dont vous estimez la matière impropre pour vos enfants, en particulier ceux avec des dialogues suggestifs, du langage pour adultes, des scènes sexuelles, de la violence et de la violence fantasque.

La capacité du télécouleur à filtrer la réception de programmes particuliers dépend de plusieurs conditions : 1) Le programme doit être classifié. 2) Les réseaux doivent émettre les données de code de classification. 3) Les sociétés de télé par câble doivent transmettre le signal de code de classification, et 4) Le télécouleur doit être réglé correctement pour décoder le signal.

L'icône de classification des directives de télévision apparaît généralement dans le coin supérieur gauche de l'écran.

RÉGLAGE DE LA CLASSIFICATION DES FILMS MPAA

1. Appuyez sur la touche **V-GUIDE** de la télécommande pour afficher le menu.
2. Appuyez sur la touche **[+]** pour mettre le Guide V en fonction (ON).
3. Appuyez de nouveau sur la touche **[+]** puis utilisez les touches **[▲]/[▼]** pour mettre la classification en évidence.
4. Appuyez sur la touche **MENU** pour Bloquer (B) ou Débloquer (U) la classification choisie. (→ La flèche indique le choix.)
5. Appuyez sur la touche **[]** pour revenir au menu des options du Guide V.

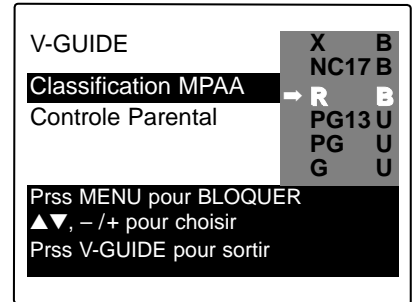

RÉGLAGE SELON L'ÂGE

6. Mettez en évidence Controle Parental à l'aide des touches **[▲]/[▼]**.
7. Appuyez sur la touche **[+]**. Mettez ensuite la classification en évidence à l'aide des touches **[▲]/[▼]**.
8. Appuyez sur la touche **MENU** pour Bloquer (B) ou Débloquer (U) la classification choisie. (→ La flèche indique la choix.)

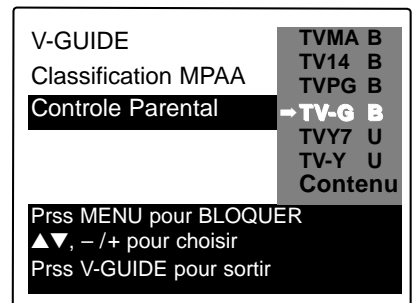

RÉGLAGE SELON LA MATIÈRE

- Suivez les étapes 6 et 7. Mettez Contenu en évidence à l'aide des touches \triangle/∇ .
- Appuyez sur la touche **MENU** pour afficher le menu d'options de matières.
- Mettez une catégorie en évidence à l'aide des touches \triangle/∇ (D-Dialogues suggestifs, L-Langage d'adultes, S-Situations sexuelles, V-Violence, FV-Violence imaginaire).
- Appuyez sur la touche \boxplus . Mettez ensuite une classification en évidence à l'aide des touches \triangle/∇ .
- Appuyez sur la touche **MENU** pour Bloquer (B) ou Débloquer (U) la classification choisie.
(\rightarrow La flèche indique la sélection choisie.)
- Pour sortir, appuyez sur la touche **V-GUIDE** ; vous pouvez aussi appuyer sur la touche \boxminus pour revenir au menu des options des matières.
- Le cas échéant, répétez les étapes 11 à 13 pour Bloquer (B) ou Débloquer (U) d'autres classifications des matières.

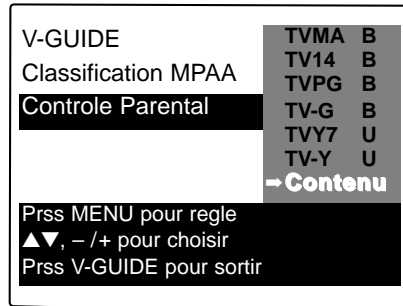

ARRÊT DU GUIDE V

- Appuyez sur la touche **V-GUIDE**.
- Choisissez NON à l'aide des touches \boxminus/\boxplus .

Remarque : Les réseaux et les stations locales peuvent indiquer ou non la partie de classification des matières des directives parentales de télévision.

DÉPANNAGE

Avant de demander de l'aide, cherchez dans le tableau suivant le défaut qui ressemble le plus à celui que vous rencontrez puis suivez les instructions correspondantes. Visitez notre site web à www.sanyoctv.com ou appelez notre numéro libre accès 1-800-877-5032.

Le télécouleur s'arrête de lui-même

- └ Vérifiez le branchement de l'antenne. — Le connecteur était-il desserré ou débranché ?
 - └ Oui. Il se peut que l'appareil s'arrête automatiquement s'il ne reçoit pas de signal. (Voir page 27.)
 - └ Non. — Appuyez sur la touche POWER.
 - └ Le télécouleur se met-il en marche ?
 - └ Oui. L'arrêt retardé peut avoir été mis en fonction.
 - └ Non. — Débranchez le télécouleur pendant quelques secondes puis rebranchez-le et appuyez sur POWER.

Pas d'image ou image médiocre

- └ Changez de canal. — L'image est-elle bonne ?
 - └ Oui. Problème de signal (station, télé par câble ou réception de satellite).
 - └ Non. — Arrêtez les appareils électro-ménagers/électriques, p. ex., aspirateur, mélangeur, perceuse, etc.
 - └ L'image est-elle meilleure ?
 - └ Oui. Le problème vient des parasites d'un appareil.
 - └ Non. — Réglez l'orientation/l'alignement de l'antenne. / Appuyez deux fois sur la touche RESET (les réglages personnalisés se remettent aux réglages par défaut de l'usine).

Pas de couleur ou couleur médiocre

- └ Changez de canal. — La couleur est-elle meilleure ?
 - └ Oui. Le problème vient de l'émission ou du signal (station, télé par câble ou réception de satellite).
 - └ Non. — Réglez l'orientation/l'alignement de l'antenne.
 - └ La couleur est-elle meilleure ?
 - └ Oui. L'antenne n'a pas été correctement réglée pour le canal que vous recevez.
 - └ Non. — Appuyez deux fois sur la touche RESET (les réglages personnalisés se remettent au réglage par défaut de l'usine).

Je ne peux ni choisir ni balayer certains canaux

- └ Appuyez deux fois sur la touche RESET (les réglages personnalisés seront remis aux réglages par défaut de l'usine). — Le problème a-t-il disparu ?
 - └ Oui. Les réglages de la mémoire de balayage des canaux ou du guide V peuvent être en cause.

Pas de son, son stéréo médiocre

- └ Appuyez sur la touche de volume (+) et maintenez-la. — Entendez-vous maintenant le son ?
 - └ Oui. Le silencieux était en fonction ou le volume était réduit.
 - └ Non. — Changez de canal.
 - └ Entendez-vous maintenant le son ?
 - └ Oui. Le problème vient de l'émission ou du signal (station, télé par câble ou réception de satellite).
 - └ Non. — Réglez l'orientation/l'alignement de l'antenne et vérifiez les branchements dans les piles A/V.
 - └ Le son est-il meilleur ?
 - └ Oui. L'antenne était mal réglée ou les câbles A/V n'étaient pas bien branchés.
 - └ Non. — Choisissez le mode mono au menu à l'écran.

Pas de sous-titres

- └ Le programme est-il présenté avec des sous-titres ? — L'image est-elle bonne ?
 - └ Oui. Mettez le sous-titrage en fonction. Appuyez sur la touche Caption puis sur la touche 0 pour mettre Caption1 en évidence.
 - └ Non. — Choisissez un canal qui émet un programme avec sous-titres.

Une case noire apparaît à l'écran

- └ Changez de canal. — La case noire disparaît-elle totalement ou disparaît-elle brièvement puis réapparaît ?
 - └ Oui. La station de télé émet un signal de sous-titrage, sans données de texte.
 - └ Appuyez deux fois sur la touche RESET (les réglages personnalisés seront remis aux réglages par défaut de l'usine). Pour garder les réglages personnalisés, arrêtez le sous-titrage (voir page 35).

L'écran est de couleur bleu uni

- └ Appuyez sur la touche INPUT. — L'écran bleu a-t-il disparu ?
 - └ Oui. Le télécouleur était en mode vidéo. (Un écran bleu apparaît si on choisit le mode vidéo et qu'aucun signal vidéo n'est détecté.) Votre équipement A/V peut être arrêté ou débranché.

Je ne comprends pas ce qui apparaît au menu à l'écran

- └ Appuyez deux fois sur la touche Reset (Les réglages personnalisés seront remis aux réglages par défaut de l'usine). — Comprenez-vous maintenant le menu ?
 - └ Oui. Vous avez choisi une langue autre que le français.

(suite à la page 46.)

DÉPANNAGE (Suite)

Pas d'image dans l'image-médaille

- └ Mettez le magnétoscope (ou l'équipement auxiliaire) en marche et appuyez sur la touche PIP de la télécommande. — Y a-t-il maintenant une image-médaille ?
 - └ Oui. Le magnétoscope était arrêté/on n'avait pas appuyé sur la touche PIP.
 - └ Non. — Reliez l'antenne / télé par câble au connecteur 75 ohms du télécouleur et le câble vidéo de la sortie vidéo du magnétoscope à l'entrée vidéo du télécouleur (ou assurez-vous que ces branchements sont bien faits).

La même image apparaît sur l'écran-médaille et le grand écran

- └ Appuyez sur la touche Video pour choisir le signal injecté dans les prises A/V. — Les images sont-elles maintenant différentes ?
 - └ Oui. L'écran-médaille présentait le signal de l'antenne/télé par câble plutôt que celui du magnétoscope. / Le magnétoscope et le télécouleur étaient réglés sur le même canal.
 - └ Non. — Changez le canal de votre magnétoscope (ou de l'équipement auxiliaire).

Je ne peux pas utiliser le télécouleur à l'aide de la télécommande.

- └ Appuyez sur la touche TV de la télécommande puis essayez de nouveau. Veillez à pointer la télécommande vers le télécouleur. — La télécommande fonctionne-t-elle maintenant ?
 - └ Oui. Vous aviez choisi un autre mode. Appuyez sur la touche appropriée pour commander les différents appareils. (La télécommande doit être programmée. Voir pages 30-32.)
 - └ Non. — Changez les piles ou assurez-vous qu'elles sont bien installées.

Je ne peux pas utiliser la boîte de raccordement de télé par câble ou un autre équipement auxiliaire à l'aide de la télécommande.

- └ Appuyez sur la touche AUX de la télécommande puis essayez de nouveau. (Assurez-vous que la boîte de raccordement de télé par câble ou l'équipement auxiliaire est en marche.) — Pouvez-vous maintenant utiliser la boîte de raccordement de télé par câble ou l'autre équipement auxiliaire à l'aide de la télécommande ?
 - └ Oui. Vous aviez choisi un autre mode. Appuyez sur la touche appropriée correspondant aux divers appareils. (La télécommande doit être programmée. Voir pages 30-32.)
 - └ Non. — Reprogrammez la télécommande.

Le coffret émet un claquement

- └ Cet état de choses est normal pendant le chauffage et le refroidissement des pièces en plastique du coffret.

Garantie pour le Canada et les États-Unis

GARANTIE LIMITÉE D'UN AN

LA PRÉSENTE GARANTIE LIMITÉE N'EST ACCORDÉE QU'AUX TÉLÉCOULEURS SANYO ACHETÉS ET UTILISÉS AU CANADA, AUX ÉTATS-UNIS ET À PORTO RICO, MAIS À L'EXCEPTION DES AUTRES TERRITOIRES ET PROTECTORATS DES ÉTATS-UNIS. CETTE GARANTIE LIMITÉE NE S'APPLIQUE QU'À L'ACHETEUR INITIAL; ELLE NE COUVRE PAS LES ARTICLES UTILISÉS À DES FINS INDUSTRIELLES OU COMMERCIALES.

PENDANT UN AN à compter de la date d'achat, Sanyo Manufacturing Corporation remplacera tout télécouleur défectueux, sans frais pour l'acheteur initial.

Pour bénéficier d'un échange au titre de la garantie, conservez le reçu de vente original comme preuve d'achat. Retournez le télécouleur défectueux au détaillant, avec le reçu et les accessoires inclus, notamment la télécommande. Si c'est nécessaire, le télécouleur défectueux sera remplacé par un modèle identique ou par un modèle de rechange de valeur égale ou supérieure. Le modèle de rechange est subordonné à la disponibilité et son choix est laissé au gré de la Sanyo Manufacturing Corporation.

LA GARANTIE SUSMENTIONNÉE EST EXCLUSIVE ET REMPLACE TOUTE AUTRE GARANTIE DE VALEUR MARCHANDE OU D'APTITUDE À UNE UTILISATION PARTICULIÈRE.

OBLIGATIONS

Sanyo Manufacturing Corporation garantit ce produit pendant un an à compter de la date d'achat, comme étant exempt de défaut de matériaux et de fabrication, s'il est utilisé normalement dans des conditions appropriées. Si, pour quelque raison que ce soit, un remplacement s'avère nécessaire dans le cadre de la présente garantie à cause d'un défaut de fabrication ou de mauvais fonctionnement pendant la première année à partir de la date de l'achat initial, Sanyo Manufacturing Corporation fournira un télécouleur neuf à titre d'échange, sans frais pour le détaillant.

Pour l'assistance à la clientèle, pendant ou après la période de garantie, appelez le numéro sans frais 1-800-877-5032.

En semaine : de 7 h 30 à 19 h, heure du Centre

Le samedi : de 7 h 30 à 16 h, heure du Centre

Cette garantie énonce des droits contractuels spécifiques; les acheteurs au détail peuvent bénéficier d'autres droits légaux qui varient d'une province à l'autre.

(ENTRÉE EN VIGUEUR : 1^{er} avril 2000)

À titre de protection en cas de vol ou de perte de ce produit, veuillez indiquer ci-dessous les renseignements demandés et **GARDER** CETTE FEUILLE EN LIEU SÛR, AVEC VOS PAPIERS PERSONNELS.

N° de modèle _____ Date d'achat _____

N° de série _____ Prix d'achat _____

(Indiqué à l'arrière de l'appareil) Lieu d'achat _____

SANYO

Sanyo Manufacturing Corp.
3333 Sanyo Road, Forrest City, AR 72335

ESPAÑOL Manual de Instrucciones

Bienvenido al mundo SANYO



Gracias por comprar un Televisor a Color Sanyo. Usted hizo una excelente selección por *Funcionamiento*, *Confiabilidad*, y *Precio*. El TV esta diseñado con instrucciones de fácil ajuste y operación en pantalla. Para reunir las necesidades de nuestros clientes, el TV tiene el V-chip electrónico de control paternal, para tener un control de los programas vistos por menores. “Lea este manual antes ensamblar (o usar) este producto.” ¿ Necesita ayuda? Visite nuestro sitio en internet en **www.sanyoctv.com** o llame sin costo al **1-800-877-5032**.



“Como un Asociado de ENERGY STAR®,” Sanyo Manufacturing Corporation, ha determinado que este producto cumple con los lineamientos en eficiencia energética de ENERGY STAR®.

CONTENIDO

| | | | |
|--|---------|---|----------------|
| Importantes Medidas de Seguridad | 49 | Usando la Salida de Audio | 61 |
| Especificaciones | 50 | Operación de la Función | |
| Características | 50 | Imagen Sobre Imagen (PIP) | 62 ~ 63 |
| Ajustes Básicos | 50 | Información de Guía-V | 63 ~ 64 |
| Métodos Básicos de Conexión | 51 | Operación de Guía-V | |
| Panel Posterior | 52 | (Control Paternal) | 64 ~ 65 |
| Control Remoto Multimedia | 52 ~ 56 | Ajustando el Cronómetro para Dormir | 66 |
| Ajustes del TV | 57 ~ 58 | Reajustando la TV | 66 |
| Transmisión Captada | 59 | Cuidado y Limpieza | 66 |
| Conectando Equipo | | Solución de Problemas | 67 ~ 69 |
| Externo para la operación de PIP | 60 ~ 61 | Garantía (México) | 70 |
| | | Garantía (USA y Canadá) | 71 |

| | | |
|--|---|---|
| PRECAUCION RIESGO DE TOQUE ELECTRICO NO ABRIR! | ESTE SIMBOLO INDICA QUE VOLTAJES PELIGROSOS QUE CONSTITUYEN UN RIESGO DE TOQUE ELECTRICO ESTAN PRESENTES DENTRO DE ESTA UNIDAD. |  |
| PRECAUCION : PARA REDUCIR EL RIESGO DE TOQUE ELECTRICO, NO quite la cubierta (o la tapa trasera). No hay partes adentro que las pueda reparar el usuario. Refiérase a personal calificado para reparar el aparato. | ESTE SIMBOLO INDICA QUE HAY INSTRUCCIONES IMPORTANTES DE OPERACION Y MANTENIMIENTO EN LA LITERATURA QUE SE ANEXA A ESTA UNIDAD. |  |

ADVERTENCIA : PARA REDUCIR EL RIESGO DE FUEGO O TOQUE ELECTRICO, NO EXPONGA ESTE APARATO A LLUVIA O HUMEDAD.

IMPORTANTES MEDIDAS DE SEGURIDAD

PRECAUCION : POR FAVOR SIGA TODAS LAS ADVERTENCIAS EN EL PRODUCTO Y EN LAS INSTRUCCIONES DE OPERACION. ANTES DE OPERAR EL PRODUCTO, POR FAVOR LEA TODAS LAS INSTRUCCIONES DE OPERACION Y SEGURIDAD. GUARDE ESTA LITERATURA PARA SU REFERENCIA. *Siga todas las instrucciones.* . .

Colocando el aparato

- No coloque su aparato en carrito, pedestal, anaquel o mesa que sean inestables. Heridas serias a un individuo, y averia al aparato, pueden resultar si este cae. Su vendedor puede recomendar carritos y pedestales o anaqueles e instrucciones para montaje en la pared. Una combinación de aparato y carrito deberá de ser movida con cuidado. Paradas rápidas, fuerza excesiva, y superficies irregulares pueda causar que la combinación de aparato y carrito se volteen y caigan. 
- Las ranuras y aperturas en el gabinete y en la parte trasera e inferior fueron provistas para ventilación del aparato. Para asegurar una operación confiable del aparato y protegerlo de sobrecalentamiento, estas aperturas no deberán de ser tapadas o cubiertas. Las aperturas nunca deberán de ser cubiertas con un trapo u otro material, y las aperturas de la parte inferior no deberán de ser tapadas poniendo la unidad en una cama, sofá, alfombra, u otra superficie similar. Este aparato nunca deberá de ser puesto cerca o sobre radiadores de calor. Este aparato nunca deberá de ser puesto en instalaciones tales como libreros a no ser que haya una adecuada ventilación en tales instalaciones.
- No exponga el aparato a lluvia o a uso cerca de agua . . . por ejemplo, cerca a una bañera, una alberca, un lavabo, en un sótano húmedo, etc.

Conectando la Antena Externa

PROTECCION EN CONTRA DE RAYOS ELECTRICOS PARA SU ANTENA Y APARATO DE ACUERDO A LAS INSTRUCCIONES DEL CODIGO NACIONAL ELECTRICO (EUA).

EJEMPLO DE ATERRIZAMIENTO DE ANTENA DE ACUERDO AL CODIGO NACIONAL ELECTRICO (National Electrical Code, ANSI/NFPA 70)

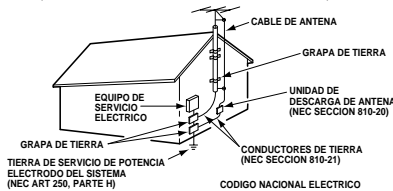

“Nota al instalador del sistema de cable CATV : Este recordatorio es dado para llamar la atención del instalador del sistema de cable CATV al Artículo 820-40 del NEC que provee guías para el aterrizamiento adecuado y, en particular, especifica que la tierra del cable deberá de estar conectada al sistema la tierra del edificio, tan cercano al punto de entrada del cable como sea practico.”

- Si una antena exterior es conectada al receptor, asegúrese que el sistema de antena esté aterrizado para proveer alguna protección en contra de impulsos de voltaje y la acumulación de cargas estáticas. El artículo 810 del código nacional eléctrico de los Estados Unidos de América (National Electrical Code, ANSI/NFPA 70), provee información con respecto al aterrizamiento correcto del mástil y la estructura de soporte, el aterrizamiento del alambre a la antena en una unidad de descarga, el tamaño de los conductores de aterrizamiento, la localización de la unidad de descarga, conexión a los electrodos de aterrizamiento, y requerimientos para los electrodos de aterrizamiento.

Una antena exterior no deberá de ser localizada en la vecindad de líneas de potencia que pasen por encima de otros circuitos de luz eléctrica o de potencia, o en donde pueda caer sobre tales líneas de potencia o circuitos. Cuando se instale un sistema de antena externa, se debe de tener cuidado extremo en no tocar tales líneas de potencia o circuitos ya que contacto con ellos puede llegar a ser fatal.

Conectando el cordón de potencia

- Este producto debe ser operado solamente con el tipo de cordón de potencia indicado en la etiqueta. Si usted no esta seguro del tipo de alimentación en su casa, consulte a su distribuidor de este producto, o a la compañía de suministro eléctrico. Este producto esta equipado con cordón de potencia polarizado (una de las navajas de la clavija es más ancha, que la otra). Esta clavija debe de ajustarse en el toma corriente de una manera solamente. Esta característica es una medida de seguridad. Si usted no puede insertar la clavija totalmente en el toma corriente, trate invirtiendo la clavija. Si la clavija continua floja en el toma corriente, llame a su electricista, para reemplazar su toma corriente obsoleto. No deshabilite el propósito de seguridad de la esta clavija polarizada. No sobre cargue los toma corrientes de pared, extensiones eléctricas, o receptáculos integrales, ya que esta condición puede resultaren un riesgo de fuego o descarga eléctrica.
- Los cordones de potencia deben ser direccionados de tal manera que no puedan ser pisados o dañados con enseres colocados a un lado arriba del cordón de potencia. ponga una particular atención a los cordones de potencia y clavijas, receptáculos de toma corrientes, y el punto donde ellos salen del producto.

Limpieza

- Antes de limpiar, desconecte la unidad del receptáculo de la pared. No aplique limpiadores líquidos o de aerosol directamente a la unidad. Use un trapo húmedo para limpiar.

Servicio y Reparación

- Desconecte el aparato del receptáculo de pared y refiera servicio a personal de servicio eléctrico calificado bajo las siguientes condiciones :
 - Si el cordón de potencia o el conector están averiados o raídos.
 - Si líquido ha sido derramado en el aparato.
 - Si el aparato ha sido expuesto a lluvia o agua.
 - Si el aparato ha sido tirado o el gabinete a sido averiado.
 - Si el aparato exhibe un cambio perceptible en funcionamiento.
 - Si el aparato no opera normalmente siguiendo las instrucciones de operación, ajuste solamente aquellos controles que han sido cubiertos en las instrucciones de operación. Ajuste impropio de otros controles puede resultar en averia al aparato y posiblemente requiera de trabajo extensivo por un técnico calificado para restaurar el aparato a su operación normal.
- Quando se termine cualquier servicio o reparación, requiera del técnico de servicio confirmación de que solo Partes Autorizadas de Reemplazo de Fabrica que tengan las mismas características que las partes originales hayan sido usadas, y que verificaciones de seguridad rutinarias hayan sido llevadas a cabo para determinar que el aparato se encuentra en condiciones seguras de operación. Substituciones no autorizadas pueden resultar en fuego, toque eléctrico u otros peligros.
- Nunca adicione accesorios que no han sido específicamente diseñados para uso con este aparato.
- Para protección adicional durante una tormenta eléctrica, o cuando el aparato es dejado sin atención ni uso durante largos períodos de tiempo, desconecte del receptáculo de la pared y desconecte la antena. Esto evitará daños al aparato debido a rayos o a cambios bruscos en el voltaje de línea.
- Nunca introduzca ningún tipo de objetos a través de las ranuras, ya que el contacto con componentes de alto voltaje pueden poner corto dichas componentes que pueden resultar en incendios o descargas eléctricas, Nunca derrame líquidos o cualquier tipo de productos.

ESPECIFICACIONES

| | |
|---|---|
| TAMAÑO DEL TUBO DE IMAGEN | |
| (Medido Diagonalmente) | 31-pulgadas |
| RESOLUCIÓN DE IMAGEN | 330 Líneas |
| Entrada de Video | 600 Líneas |
| ENTRADA | UHF/VHF/CATV 75Ω |
| FRECUENCIA DE OPERACION | 60 Hz. |
| TENSION DE ALIMENTACION | 120 V- |
| CONSUMO DE CORRIENTE | 89 Watts |
| DIMENSIÓN HORIZONTAL (Ancho) | 30.0 in. (762mm) |
| DIMENSIÓN VERTICAL (Alto) | 27.8 in. (707mm) |
| DIMENSIÓN EN | |
| PROFUNDIDAD (Grosor) | 21.2 in. (538mm) |
| PESO (APROX.) | 108.6 lbs. (49.3 Kg.) |
| SONIDO (2 Bocinas) | Tamaño: 10 cm |
| AMPLIFICADOR | Interon 1W/canal |
| ENTRADAS DE A/V | Entrada de Video (2-juegos) Entrada de Audio (R/L, 2-juegos) S-Video (2-juegos) |
| SALIDAS DE AUDIO | Salida de Audio Fijo (R/L) (RCA Connectors) |

PRECAUCION : Las Regulaciones de FCC declaran, que las modificaciones no apropiadas o cambios no autorizados a esta unidad, pueden anular la autoridad del usuario para operar la unidad.



Consejos Rápidos

- *No se coloque el TV en áreas confinadas. Permita una circulación normal de aire para las partes eléctricas.*
- *Coloque su TV por lo menos a 2 pies (60 cm.) de las bocinas del estéreo. Los magnetos de las bocinas pueden afectar la calidad de la imagen.*
- *El TV seleccionará el modo correcto de Antena, de acuerdo al tipo de señal que Ud. conecto.*

¿ Necesita ayuda?

Visite nuestro sitio en internet

www.sanyotv.com

o Llame 1-800-877-5032

CARACTERÍSTICAS

- ◆ Menú en Pantalla Trilingüe
 - ◆ Búsqueda Automática de Canales
 - ◆ Apagado Automático
 - ◆ Transmisión Captada / Quikcap
 - ◆ Controles digitales de Imagen desplegados en Pantalla
 - ◆ Comb Filter
 - ◆ MTS sonido estereofónico/ dbx® /sonido SAP
 - ◆ Tonos de piel por ajuste Automático
 - ◆ Ajustes de Fabrica para Imagen/Sonido
 - ◆ Tono
 - ◆ V-Guide (Control Paternal)
 - ◆ Imagen Sobre Imagen (PIP)
 - ◆ Entradas de Audio/Video (2 juegos de entradas posteriores)
 - ◆ Entrada de S-Video
 - ◆ Salidas Fijas de Audio
 - ◆ Cronómetro para Dormir (3 horas)
 - ◆ Reajuste de TV
- Sistema de sintonía de 181 canales**
VHF Canales 2-13
UHF Canales 14-69
Cable TV (CATV) 1, 14-125
- Sintonía Fina Automática**
VHF y Canales de Cable
- Control Remoto Multimedia/Universal VCR/TV/DVD/AUX**
Teclas de operaciones básicas grandes que se iluminan en la Oscuridad
- Selección de Canales Numerados
Búsqueda de Canales
Volume Mute
Power Enter
Recall Display
Light Sleep
Caption Reset
VCR teclas V-Guide
PIP teclas
Video/TV • VCR
Menu/Guide
- dbx® es una marca registrada de Carillon Electronics Corporation

AJUSTES BÁSICOS

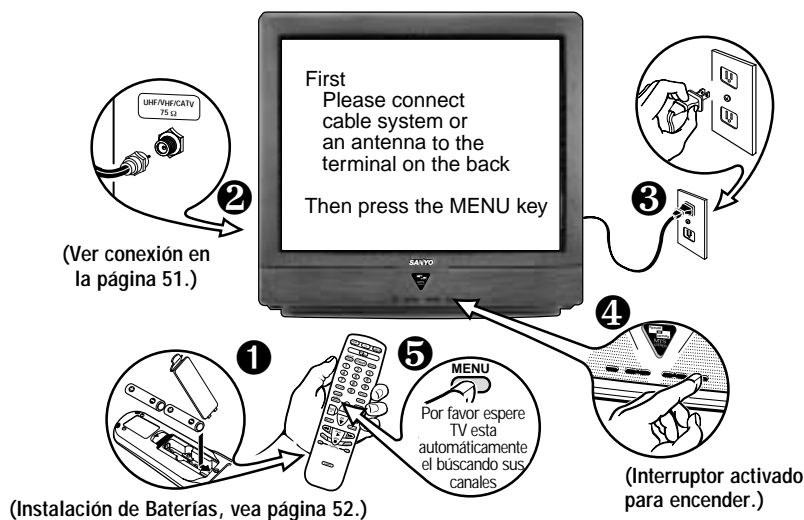

MÉTODOS BÁSICOS DE CONEXIÓN

Use uno de los siguientes métodos para conectar una señal a su TV. **1a**— Si Ud. tiene servicio de cable y una VCR. **1b**— Si Ud. tiene un decodificador de cable y una VCR, **1c**— Si Ud. tiene una antena externa o interna y una VCR, **1d**— Si Ud. tiene un receptor de satélite y una VCR. Conecte su sistema de cable o antena directamente a la TV, si Ud. no tiene accesorios opcionales.

1a Sistema de Cable con VCR y TV

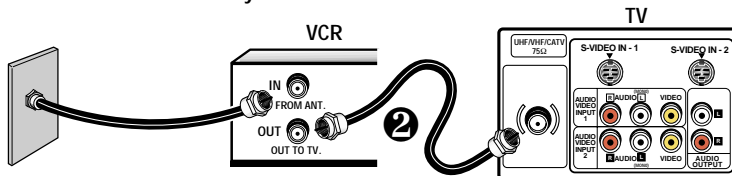

1b Sistema de Cable con Decodificador de Cable, VCR y TV

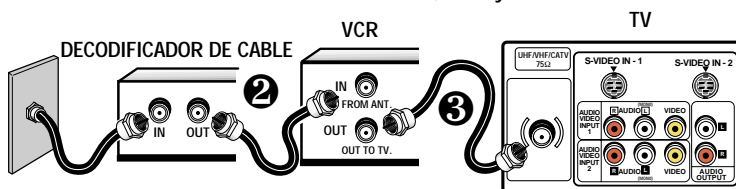

1c Antena Exterior o Interior a VCR a TV

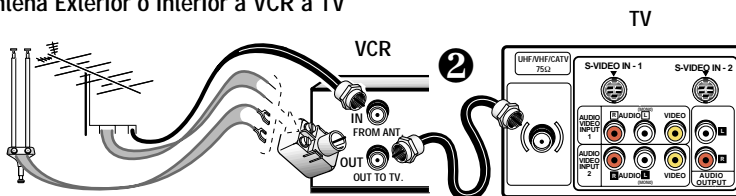

1d Receptor de Satélite, VCR y TV

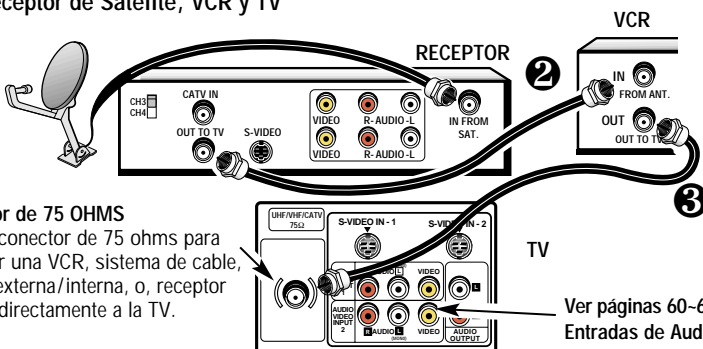

Conector de 75 OHMS

Use un conector de 75 ohms para conectar una VCR, sistema de cable, antena externa/interna, o receptor satélite directamente a la TV.

Ver páginas 60-61, Usando las Entradas de Audio/Video.



Consejos Rápidos

- El TV seleccionará el modo correcto de Antena, de acuerdo al tipo de señal que Ud. conecta.
- El TV se apagará automáticamente después de 15 minutos, si no hay recepción de señal (si la estación de cable o la estación de TV no esta transmitiendo).

Excepciones— Cuando el modo de Video este seleccionado, el TV no se apagará automáticamente cuando la señal de recepción ha sido detenida por 15 minutos.

¿ Necesita ayuda?

Visite nuestro sitio en internet
www.sanyotv.com
 o Llame 1-800-877-5032

NOTA CONCESIÓN DE CATV :
 Compañías de cable, como servicios públicos, son concesionados por las autoridades de los gobiernos locales. Para recibir programas de cable, cada equipo debe de ser capaz de recibir canales de cable, para recibir este servicio, el consumidor debe de suscribirse a una compañía de cable.



Consejos Rápidos

- Asegúrese que los conectores de los cables estén totalmente asentados en los conectores. Ver páginas 60 y 61 antes de conectar el equipo de video externo.
- Un pantalla de color Azul, con la palabra de Video1 o Video2 desplegada, significa que el modo de Video esta seleccionado, pero la señal no ha sido detectada en el conector de Video.
- Los cables para conectar su equipo externo no están incluidos.
- Asegúrese que baterías este instaladas correctamente.
- Apunte el control remoto hacia el equipo que Ud. quiere operar. Objetos entre el control remoto y el equipo, pueden causar un mal funcionamiento del control remoto.

¿ Necesita ayuda?

Visite nuestro sitio en internet
www.sanyotv.com
 o Llame 1-800-877-5032

PANEL POSTERIOR

Terminal de Entrada de S-Vídeo1 (Súper Vídeo)

Para realzar los detalles del vídeo, use el conector de entrada de S-Vídeo en lugar de la entrada de A/V 1. Sí esta disponible en su equipo de vídeo externo. (La conexión de S-Vídeo se sobrepondrá a la conexión de Video 1.

Terminal de Entrada de S-Vídeo2 (Súper Vídeo)

Para realzar los detalles del vídeo, use el conector de entrada de S-Vídeo en lugar de la entrada de A/V 1. Sí esta disponible en su equipo de vídeo externo. (La conexión de S-Vídeo se sobrepondrá a la conexión de Video 1.

Entradas de Audio/Video (A/V1)

Conecte aquí el equipo externo de video (vea páginas 60 y 61).

Entrada de Terminal de Antena/Cable (75 ohms)

Entradas Audio/Video (A/V2)

Conecte aquí otro equipo externo de video (vea páginas 60 y 61).

Conectores de Salidas de Audio (Fijo)

Conecte aquí el equipo de audio externo (vea página 61).

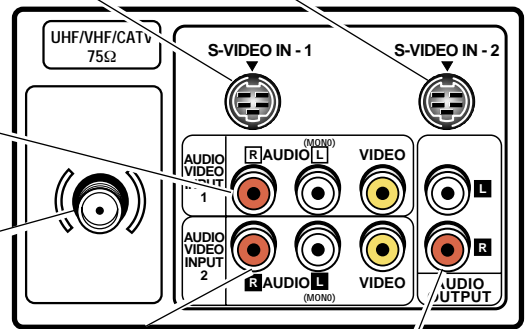

CONTROL REMOTO MULTIMEDIA

Operar su TV, VCR, o decodificador de Cable. Para familiarizarse con este control remoto, vea página 53. Para programar este control remoto, vea páginas 54 ~ 56.

INSTALACIÓN DE BATERÍAS (2 AA no incluidas)

1. Quite la cubierta de las baterías, presionando la lengüeta e inclinando la cubierta hacia adelante. Inserte las baterías. Asegúrese que las marcas \oplus / \ominus correspondan con los signos de las baterías, y estas coincidan con las marcas internas del control remoto.
2. Coloque la cubierta de las baterías. ¡El control remoto esta listo!

Notas :

- No mezclar baterías viejas con nuevas o mezclar diferentes tipos de baterías a la vez.
- Quite las baterías, si el control remoto no va ser usado por más de un mes. Baterías débiles pueden escurrirse y dañar el control remoto.

NOTA IMPORTANTE : Las baterías descargadas deben de ser recicladas o deshechadas adecuadamente, de acuerdo con los reglamentos aplicables. Para más información, contacte a sus Autoridades Locales para el manejo de Deshechos Sólidos.

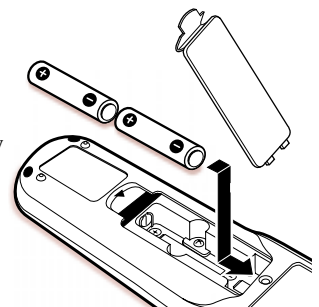

TECLAS DEL CONTROL REMOTO MULTIMEDIA

Apunte hacia el TV

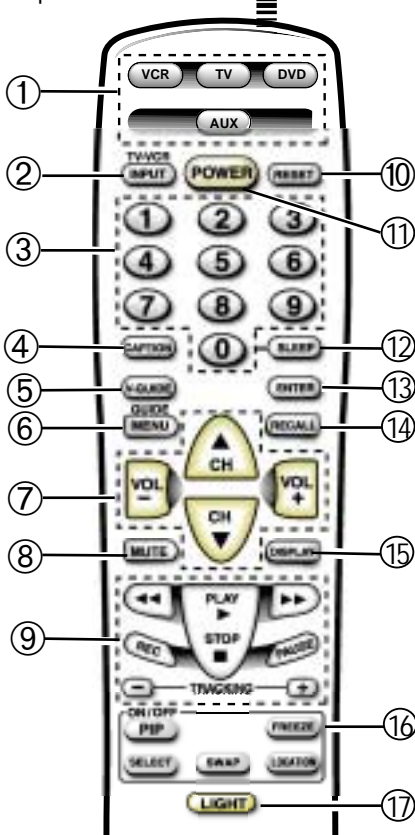

① Teclas de Modo

Use estas teclas para programar el control remoto y para seleccionar el modo de operación (VCR, TV, DVD, o AUX).

② Tecla de Input/TV•VCR

Presione para seleccionar la fuente del programa que va a ser desplegado en la pantalla: Señal TV o señal de del equipo de video que ha sido conectado a las entradas de A/V. En el modo de VCR, esta tecla funciona como la tecla de TV/VCR de una VCR.

③ Teclas Numeradas

Dos teclas deben de ser presionadas para seleccionar un canal. *Ejemplo* : Presione **0** y después **6**, para seleccionar el canal 6. Para canales de cable del 100 hasta el 125, presione y mantenga así la tecla del número **1** hasta que el C1— aparezca.

④ Tecla de CAPTION (Vea página 59.)

⑤ V-Guide (Vea páginas 63 ~ 67.)

⑥ Tecla de MENU

Use esta tecla, junto con las teclas de navegación, use Δ/∇ y \square/\square para ajustar las funciones del sistema de menú en pantalla (vea páginas 57~58).

⑦ Teclas de búsqueda de Canales (Δ/∇) y de Volumen (\square/\square)

Presione para buscar a través de los canales en memoria y para ajustar el volumen.

⑧ Tecla de MUTE

Presione una vez para apagar el volumen y presione nuevamente para restaurarlo.

Nota : Cuando este usando las salidas de audio, esta tecla no enmudecera en sonido.

⑨ Teclas para VCR/DVD

Estas teclas controlan el DVD y/o Funciones de la VCR Avance hacia adelante (\blacktriangleright), Rebobinado (\blacktriangleleft), Reproducción (\blacktriangleright), Grabación (Rec), la funciones de Detener (Stop ■), Pistas (Tracking - / +), y Pausa (Pause) de su VCR.

⑩ Tecla de RESET

Presione esta tecla dos veces para llamar a los ajustes de fábrica. La TV inicia-lizará automáticamente la búsqueda de canales, y eliminará todos los ajustes hechos por el usuario. (Vea página 66.)

⑪ Tecla de POWER

Presione esta tecla para encender o apagar la TV.

⑫ Tecla de SLEEP

Use esta tecla con "0" para ajustar el cronómetro para Dormir (vea página 66).

⑬ Tecla de ENTER

Opera solamente en Satélite.

⑭ Tecla de RECALL

Selecione un canal, entonces seleccione otro usando las teclas numeradas. Presione **Recall**, para hacer el cambio entre estos canales.

⑮ Tecla de DISPLAY

Presione una vez para que aparezca el desplegado del canal. Presione dos veces para que el desplegado aparezca nuevamente. Presione nuevamente para eliminarlo.

⑯ Teclas de PIP (Vea páginas 62 ~ 63.)

⑰ Tecla de LIGHT

Presione esta tecla para iluminar el teclado. Las teclas se mantendrán iluminadas por pocos segundos después de liberar la tecla.



Consejos Rápidos

- El control remoto no funciona con mi VCR o Decodificador de Cable.
 - Presione la tecla de **VCR, DVD, o AUX.**
 - Reprogramar el control remoto.
- Tecla de función especial: La tecla de **INPUT/TV+VCR** funciona como la tecla de **TV/VCR** en la VCR, cuando el control remoto es ajustado para funcionar con la VCR.
- El modo **AUX** aceptará códigos para **DVDs, Réceptores de satélite, Decodificadores de Cable, y VCRs, pero solamente una a la vez.**

¿Necesita ayuda?

Visite nuestro sitio en internet
www.sanyotv.com
o Llame 1-800-877-5032

PROGRAMANDO EL CONTROL REMOTO MULTIMEDIA

Localice su código. Este se encuentra junto a la marca de su equipo, en la carta de abajo y en página 55. (Ejemplos ilustrados para una VCR Sanyo.)

- 1 Presione y mantenga así la tecla de **VCR, DVD, o AUX.**

Presione y mantenga así el botón.

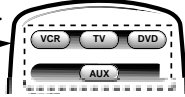

- 2 Usando las teclas **NUMERADAS** en el control remoto, de acceso el número de tres dígitos para su VCR, DVD, Decodificador de Cable o Receptor de Satélite. La tecla se iluminará 5 veces cuando sea liberada, si el código fue aceptado.

De acceso al Código : Ejemplo para una VCR Sanyo, de acceso al código "200" (de la carta de códigos).



| MARCA DE VCR | CÓDIGO NO. |
|--------------|-----------------|
| SANYO | 200,201,202,203 |
| SCOTT | |

- 3 Presione la tecla de Power y las teclas de Channel. Si estas operan de manera adecuada la programación esta completa. Si no es así, use otro código, si este esta disponible y repita los pasos.

Para operar su...

VCR—Presione la tecla de **VCR.**

TV—Presione la tecla de **TV.**

Reproductor DVD—Presione la tecla de **DVD.**

Decodificador de Cable—Presione la tecla de **AUX.**

Receptor de Satélite—Presione la tecla de **AUX.**

Carta de Códigos para VCR

| MARCA | CóDIGO NO. | MARCA | CóDIGO NO. | MARCA | CóDIGO NO. |
|-----------------------|---------------------------------|------------------|---------------------------------|---------------------|---------------------------------|
| ADMIRAL | 234,239,243,247,224,229,222,215 | HUGHES | 221 | QUARTZ | 200 |
| ADVENTURA | 228 | JBL | 237 | QUASAR | 245,232,236,223,216 |
| AIKO | 240,205 | JENSEN | 209 | RADIO SHACK | 228,245,223 |
| AIWA | 228,217 | JVC | 220,225,238,226,203,209,221 | RCA | 221,241,246,230,232,236,239,224 |
| AKAI | 209,215 | KEC | 240,205 | REALISTIC | 226,229,221,201,207,208,210,216 |
| AMERICA ACTION | 205 | KENWOOD | 226,238,220,201,203,209 | REALISTIC | 232,239,223,224,228,229,200,201 |
| AMERICA HIGH | 232 | KODAK | 232 | REALISTIC | 202,203,206,208,216,217,245 |
| BELL & HOWELL | 203 | LLOYD'S | 228 | SAMSUNG | 208,233,211,217,222 |
| BROKSONIC | 234,243,247,227,204 | LOGIK | 235,219 | SANKY | 239,229,224 |
| CANDLE | 233,240,222,223,204,205,208 | LXI | 232,221,228,201,202,203,206 | SANSUI | 243,226,228,209,219,220 |
| CANON | 232,216 | | 211,217 | SANYO | 200,201,202,203 |
| CCE | 240,205 | MAGNASONIC | 223,240,205,219 | SCOTT | 234,247,223,227,211 |
| CINERAL | 240,205 | MAGNAVOX | 204,232,228,211,216,217,219,220 | SEARS | 232,223,228,221,200,201 |
| CITIZEN | 233,240,222,205,211,216,217 | MARTA | 206 | SEARS | 202,203,206,211,216,217 |
| CRAIG | 223,202,219 | MATSUSHITA | 232,216 | SEMP | 211 |
| CRAVER | 204 | MEI | 232 | SHARP | 239,229,224 |
| CURTIS MATHES | 232,236,238,222,228,208,209 | MEMOREX | 232,239,243,245,223,224,228, | SHINTOM | 219,227 |
| | 211,216,217 | | 229,221,200,202,203,206,215 | SIGNATURE | 217,239,229,224,200 |
| CANON | 232,216 | MINOLTA | 221 | SONY | 214,218,232,237,226,228 |
| CCE | 240,205 | MITSUBISHI | 231,239,244,224,226,229,210,223 | STS | 221 |
| CINERAL | 240,205 | MOTOROLA | 232,239,229,224 | SYLVANIA | 228,232,244,204,216,217 |
| CITIZEN | 233,240,222,205,211,216,217 | MTC | 228,217,219 | SYMPHONIC | 217,228,233,226,202 |
| CRAIG | 223,202,219 | MULTITECH | 228,217 | TATUNG | 226,209 |
| CRAVER | 204 | NEC | 238,208,223,226,203,206,209 | TEAC | 228,209,214,217 |
| CURTIS MATHES | 232,236,238,222,228,208,209 | | 215,217 | TECHNICS | 232 |
| | 211,216,217 | OLYMPUS | 232 | TEKNIKA | 232,223,228,216,217 |
| DAEWOO | 205,240,211 | OPRIMUS | 239,245,248,223,224,229,203,208 | TOMAS | 228,217 |
| DAYTRON | 240,205 | ORION | 243,227,234,205,206,210,211,240 | TOSHIBA | 211,240,244,202,205,210 |
| DENON | 221 | PANASONIC | 245,232,236,223,202,211,216,219 | VECTOR | 211 |
| DYNATECH | 228 | PENNY | 230,232,221,223,208,211,216,219 | VIDEO CONCEPT | 211 |
| EMEREX | 214 | PENTAX | 238,221 | WARDS | 230,232,239,223,224,228,229 |
| EMERSON | 234,236,240,243,247,223,227,228 | PHILCO | 204,232,243,228,216,217 | WARDS | 221,202,204,208,211,217 |
| | 203,204,205,206,210,211,217 | PHILIPS | 204,232,211,216,217,228 | WHITE | |
| FISHER | 200,201,202,203,211 | PIONEER | 242,204,207,220 | WESTINGHOUSE | 240,243,205 |
| FUJI | 232 | PROSCAN | 222,241,246,230,236,226 | XR-1000 | 228,232 |
| FUNAI | 228,233,217 | PROTON | 219 | YAMAHA | 238,226 |
| GARRARD | 228 | PULSAR | 233,240,205,208,216,217 | ZENITH | 215,237,243,223,225,228,222 |
| GE | 222,246,232,236,239,226 | QUARTER | 200 | | |
| | 229,224,208,212,216 | | | | |
| GOLDSTAR | 223,238,226,206,208,215,217 | | | | |
| GO VIDEO | 248,249,208,212,219 | | | | |
| GRADIENTE | 228 | | | | |
| HARLEY DAVIDSON | 228 | | | | |
| HEADQUARTER | 200 | | | | |
| HITACHI | 230,246,226,228,221,222,209,217 | | | | |

Carta de Códigos par Decodificador de Cable

| MARCA | CóDIGO NO. | MARCA | CóDIGO NO. |
|---------------------|---|--------------------|----------------------------|
| ABC | 304,306,309,312 313,314,318,321 322,324 | PHILIPS | 325,329,301 313,314,322 |
| AIM | 321 | PIONEER | 333,312,317 |
| ARCHER | 334 | PROSCAN | 327 |
| BELL & HOWELL | 313 | QUASAR | 302,307,317 |
| CONTEC | 302,305,307,308 311,318,320,324 | RADIO SHACK | 334 |
| CPI | 319 | RCA | 328,302,307 |
| DIAMOND | 320 | REGAL | 330,307,320 |
| EAGLE | 313 | REMBRANDT | 305,309 |
| EMERSON | 334 | SAMSUNG | 310,312 |
| GEMINI | 334 | SCIENTIFIC | |
| GENERAL | | ATLANTA | 327,307,324 |
| INSTRUMENTS | 303,309,311,320 321,322,323,300 | SIGNAL | 310 |
| GOLDSTAR | 312 | SIGNATURE | 300,309,321,322 |
| GOODMIND | 334 | SPRUCER | 302,307,316 |
| HAMLIN | 330,320 | STARCOM | 332,309,311,321 322,323 |
| HITACHI | 309 | STARGATE | 309,310,311,321 322,334 |
| HYTEX | 318 | TELEVIEW | 310 |
| JERROLD | 303,308,309,311 313,319,320,321 322,323,300 | TOCOM | 300,303,304,305 306,307 |
| MAGNAVOX | 325,329,301 313,314,322 | TOSHIBA | 331,309,311 316,322 |
| MEMOREX | 332,313,314 | UNIKA | 314 |
| MOVIE TIME | 306,310,314 | UNITED AIRTISTS .. | 318 |
| NORTHCOAST | 316 | UNITED CABLE | 309 |
| NSC | 305,306,314 | U.S. | |
| OAK | 305,318,320 | ELECTRONICS | 309,322,324 |
| PANASONIC | 302,307,317 | VIEWSTAR | 326,313,315 |
| PARAGON | 313,314 | WARDS | 321,322 |
| | | WARNER | 312 |
| | | ZENITH | 331,316,322,324 |

Carta de códigos para reproductores de DVD

| BRAND NAME | CODE NO. | BRAND NAME | CODE NO. |
|---------------------|----------|---------------------|-------------|
| APEX | 523 | PHILIPS | 508,502 |
| DENON | 501,520 | PIONEER | 511,505,518 |
| EMERSON | 521 | PROSCAN | 504 |
| FISHER | 500 | RCA | 504 |
| GE | 504 | SAMSUNG | 512 |
| HARMAN/KARDON | 513 | SANYO | 500 |
| JVC | 510,515 | SHARP | 517 |
| KENWOOD | 507 | SHERWOOD | 519 |
| MAGNAVOX | 508,502 | SONY | 506 |
| MARANTZ | 508 | TECHNICS | 501 |
| mitsubishi | 503 | THETA DIGITAL | 511 |
| ONKYO | 502,516 | TOSHIBA | 502 |
| OPTIMUS | 511 | YAMAHA | 501,509 |
| ORITRON | 522 | ZENITH | 514,502 |
| PANASONIC | 501,518 | | |

Carta de Códigos para Receptores de Satélite

| BRAND NAME | CODE NO. | BRAND NAME | CODE NO. |
|-------------------|----------------|-------------------|---------------|
| ALPHASTAR | 431 | PANASONIC | 428, 400 |
| CHAPARRAL | 424, 408, 414 | PHILIPS | 429, 430 |
| EHOSTAR | 432, 410, | PRIMESTAR | 411, 425, 427 |
| | 413*, 416 | PROSCAN | 419, 426 |
| | 417* | RCA | 419, 433, |
| EXPRESSVU | 432 | | 423,426 |
| FUJITSU | 404 | SONY | 420 |
| GE | 419 | STAR CHOICE | 435 |
| GEN. | | STS | 402 |
| INSTRUMENTS | 425, 427, 435 | TOSHIBA | 405, 422 |
| | 403*, 405, 415 | UNIDEN | 429, 430, 401 |
| HITACHI | 407, 421 | | 406, 409, 412 |
| HTS | 432 | VIDEO PALL | 404 |
| HUGHES | 407 | VIEWSTAR | 418 |
| JANEIL | 404 | ZENITH | 434, 404 |
| JERROLD | 425, 427 | | |
| JVC | 432 | | |
| MAGNAVOX | 429, 430 | | |
| MEMOREX | 430 | | |

*Use la tecla de Encendido (POWER) en el receptor.

Sugerencia de Operación

- Los modos están programados con los códigos de Sanyo.
- Las teclas asociadas a los modos se iluminarán cuando Ud. presione cualquier tecla de operación (canales, volumen, etc.) para indicar que equipo se esta operando.
- Algunos fabricantes usan diferentes tipos de controles remoto. Sí su marca tiene varios códigos listados, programe el control remoto con diferentes códigos, hasta que Ud. encuentre el correcto. Números grandes pueden representar los códigos para modelos recientes.
- Algunas VCR's, Decodificadores de Cable, y Receptores de Satélite, no pueden ser operados Algunos modelos pueden ser operados parcialmente.
- Este control remoto opera con haz de luz invisible (infrarrojo) para operar los equipos. Objetos entre el equipo y el control remoto, pueden bloquear esta haz de luz. Por lo tanto, el control remoto debe de ser apuntado directamente al equipo que Ud. quiere operar.
- Este control remoto no pueden agregar funciones adicionales a su equipo. Estos deben de ser provistos por su proveedor original del equipo.
- Sí el control remoto falla para operar su equipo reemplace las baterías. Asegúrese que las baterías estén instaladas correctamente.

Cambiando las Baterías

Los números del código de programación, se mantendrán en la memoria por 5 minutos, cuando Ud. cambie las baterías.

Anote sus códigos de VCR, Decodificador de Cable, Reproductor de DVD's, para referencias futuras.

| | | | |
|---|----------------------|----------------------|----------------------|
| Marca de VCR Código No: | <input type="text"/> | <input type="text"/> | <input type="text"/> |
| Marca del Reproductore DVD Código No: | <input type="text"/> | <input type="text"/> | <input type="text"/> |
| Marca del Decodificador de Cable Código No: | <input type="text"/> | <input type="text"/> | <input type="text"/> |
| Marca del Receptore Satélite Código No: | <input type="text"/> | <input type="text"/> | <input type="text"/> |

Carta de Teclas de Funciones del Control Remoto Multimedia

| TECLAS | MODO DE TV | MODO DE VCR | MODO DE DVD | MODO DE SATÉLLITE | MODO DE DECODIFICADOR DE CABLE |
|--|--|---|---|---|---|
| NUMERADAS (0-9) | Usadas para Seleccionar Canales | Usadas para Seleccionar Canales | No Funciona | Usadas para Seleccionar Canales | Usadas para Seleccionar Canales |
| INPUT/TV+VCR | Seleccionar TV/modo de Vídeo | Seleccionar TV/VCR modo Vídeo | Seleccionar TV/modo de Vídeo | Seleccionar TV/modo de Vídeo | Seleccionar TV/modo de Vídeo |
| ENTER | No Funciona | No Funciona | Hace la selección | No Funciona | No Funciona |
| RECALL | Canal seleccionado previamente | Canal seleccionado previamente | Se repite la selección | Canal seleccionado previamente | No Funciona |
| MENU / GUIDE | Despliega el Menú de OSD | No Funciona | No Funciona | Despliega la pantalla de Guía | No Funciona |
| CANALES CH ▲ (UP) | Selecciona el próximo canal arriba | Selecciona el próximo canal arriba | Próxima o Adelanta | Mueve el Cursor Arriba | Selecciona el próximo canal arriba |
| CANALES CH ▼ (DN) | Selecciona el próximo canal abajo | Selecciona el próximo canal abajo | Anterior o atrasa | Mueve el Cursor Abajo | Selecciona el próximo canal abajo |
| VOLUMEN ▢ / ▣ | Ajusta el sonido de la TV | Ajusta el sonido de la TV | Ajusta el sonido de la TV | Mueve el cursor de Izquierda/Derecha | Ajusta el sonido de la TV |
| PLAY (▶) | Selecciona el modo de reproducción En VCR | Selecciona el modo de reproducción En VCR | Selecciona el modo de reproducción En DVD | Selecciona el modo de reproducción En VCR | Selecciona el modo de reproducción En VCR |
| STOP (■) | Se detiene la VCR | Se detiene la VCR | Se detiene el disco de vídeo | Se detiene la VCR | Se detiene la VCR |
| AVANCE RÁPIDO (▶▶) | Adelanta la cinta de vídeo | Adelanta la cinta de vídeo | Adelanta el disco de vídeo | Adelanta la cinta de vídeo | Adelanta la cinta de vídeo |
| REBOBINADO (◀◀) | Rebobina la cinta de vídeo | Rebobina la cinta de vídeo | Atrasa el disco de vídeo | Rebobina la cinta de vídeo | Rebobina la cinta de vídeo |
| REC (GRABACIÓN) | Selecciona el modo de grabación En VCR | Selecciona el modo de grabación En VCR | No Funciona | Selecciona el modo de grabación En VCR | Selecciona el modo de grabación En VCR |
| PAUSE | Selecciona pausa en la VCR | Selecciona pausa en la VCR | Selecciona pausa el disco de vídeo | Selecciona pausa en la VCR | Selecciona pausa en la VCR |
| TRACKING -/+ | Ajuste fino en la cabeza de vídeo | Ajuste fino en la cabeza de vídeo | Cuadro fijo, paso para Adelantar/Retrasar | Ajuste fino en la cabeza de vídeo | Ajuste fino en la cabeza de vídeo |
| RESET | Opera solamente la TV | No Funciona | No Funciona | No Funciona | No Funciona |
| CAPTION | Opera solamente la TV | No Funciona | No Funciona | No Funciona | No Funciona |
| SLEEP | Opera solamente la TV | No Funciona | No Funciona | No Funciona | No Funciona |
| V-GUIDE | Opera solamente la TV | No Funciona | No Funciona | No Funciona | No Funciona |
| MUTE | Opera solamente la TV | No Funciona | No Funciona | No Funciona | No Funciona |
| DISPLAY | Opera solamente la TV | No Funciona | No Funciona | No Funciona | No Funciona |
| LAS SIGUIENTES TECLAS OPERAN EN LA TELEVISIÓN Y EL CONTROL REMOTO MULTIMEDIA A PESAR DEL MODO SELECCIONADO. | | | | | |
| TECLAS DE MODE | Presione estas tecla (VCR, TV, DVD, y AUX) cuando programe el control remoto multimedia y seleccione el modo de operación. | | | | |
| LIGHT | Presione esta tecla para iluminar por un instante el teclado del control remoto. Esta función es muy útil cuando se esta en una habitación con poca iluminación. | | | | |

La teclas en este control remoto operan en funciones similares a las de sus controles remoto originales. Use los manuales de usuario para las conocer las funciones de las teclas u operaciones específicas de su control remoto.

AJUSTES DEL TV

Los menús en pantalla proveen al observador, un fácil acceso a los ajustes. Solamente use las teclas del control remoto y siga las instrucciones.

COMO HACER LOS AJUSTES

1. Presione **MENU**.
2. Use las teclas de / para resaltar la función deseada.
3. Use las teclas de / para escoger la opción deseada (indica la opción seleccionada).

Artículos con submenús requiere pasos adicionales.

AJUSTE EL MODO DE AUDIO

Seleccione el sonido deseado; Estéreo (Stereo), Mono, or SAP (segundo programa de audio).

Nota : Estéreo y SAP deben ser parte de señal transmitida.

1. Seleccione Estéreo (Stereo), Mono, o SAP de la opción de Audio.
2. Presione la tecla de **MENU** para salir.

Nota : La TV se ajustará automáticamente a estéreo, si esta es desconectada o una falla en el suministro eléctrico ocurre.

AJUSTE DE IMAGEN/SONIDO

Ajustes de Fabrica para Imagen/Sonido :

Seleccione **Deporte**, **Cine**, o **Noticia** de las opciones de Imagen/Sonido.

Para personalizar manualmente la Imagen/Sonido :

1. Seleccione **Manual** de las opciones de Imagen/Sonido.
2. Presione **MENU** para activar los submenús controles.
3. Use las teclas de / para resaltar el control que se quiere ajustar.
4. Use las teclas de / para hacer los ajustes.
5. Presione la tecla de **MENU** para salir.

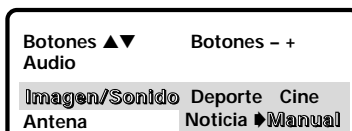
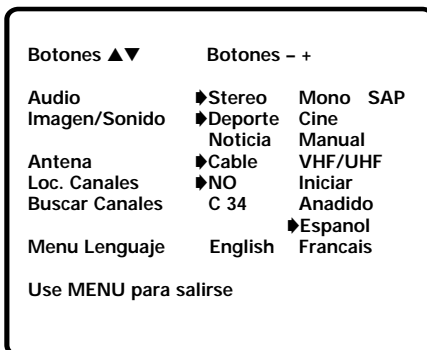

Imagen/Sonido Submenús Controles



Consejos Rápidos

- *Siga siempre las instrucciones de la pantalla.*
- *El menú se desplegará por 20 segundos aproximadamente. Presione **MENU** nuevamente para desplegarlo.*
- *Todas las funciones de la TV son controladas a través del menú.*
- *Use las teclas de **CANALES** / y las teclas de **VOLUMEN** / para navegar a través del menú y para hacer las selecciones de los*
- *Siga siempre las instrucciones de la pantalla.*
- *Bajo condiciones de señal estéreo débil, Usted puede recibir un sonido de mayor calidad en la posición de "Mono."*

¿ Necesita ayuda?

Visite nuestro sitio en internet
www.sanyotv.com
o Llame 1-800-877-5032



Consejos Rápidos

- Cuando ajuste el modo de Antena, escoja el modo Cable, si su TV esta conectada a un sistema de cable, de otra manera escoja VHF/UHF.
- Canales borrados en la memoria de canales, pueden ser seleccionados con las teclas numeradas.
- El número del canal debe de ser iluminados antes de presionar la tecla de **[*]** para agregarlo o borrarlo.
- Para restaurar canales borrados, use el menú en pantalla, manualmente, agregue los canales o inicie la Búsqueda de Canales en el menú.
- Presione **RESET** dos veces para eliminar todos los ajustes personalizados y regresar a los ajustes de fábrica.

¿ Necesita ayuda?

Visite nuestro sitio en internet
www.sanyotv.com
 o Llame 1-800-877-5032

REAJUSTANDO EL MODO DE ANTENA/CABLE Y BÚSQUEDA DE CANALES

Reajuste el Modo de Antena/Cable o Búsqueda de Canales si es requerido, si tienen canales adicionales, si es que se cambio a otra ciudad o si se ha instalado el servicio de cable.

1. Seleccione Iniciar del menú de opciones de búsqueda de canales.

Loc. Canales NO ▶ Iniciar
 Buscar Canales
 Menu Lenguaje
 Use MENU para salirse

AGREGANDO O BORRANDO CANALES

Use las teclas del control remoto para hacer los ajustes.

1. Presione la tecla de **MENU**.
2. Use las teclas de **▲/▼** para iluminar Buscar Canales.
3. Presione la tecla de **[*]** para iluminar el número del canal en el área de entrada.
4. De entrada al número del canal por ejemplo : C34. Para canales de Cable arriba de 99, presione y mantenga así la tecla del **1**, hasta C1-- aparezca. Entonces entrar en la otra dos números.
5. Presione la tecla **[*]** para seleccionar la opción (ejemplo) : Anadido cambiara a Saltado.
6. Presione la tecla de **MENU** para salir.

Buscar Canales C 34 Saltado
 Menu Lenguaje
 Seleccione canales con ▲▼ o 0-9
 Use MENU para salirse

SELECCIONANDO EL DESPLEGADO DE LENGUAJE

1. Seleccione las opciones de English (Ingles), Francais (Francés), o Espanol del Menu de Lenguaje.
2. Presione la tecla de **MENU** para salir.

▶ Espanol
 Menu Lenguaje English Francais
 Use MENU para salirse

TRANSMISIÓN CAPTADA (Closed-Caption)

La transmisión captada es información de texto transmitida junto con la imagen y el sonido, y que puede ser desplegada en la pantalla de la TV. Debido a los diferentes tipos de subtítulos que pueden ser transmitidos con la señal de TV, existen diferentes modos de transmisión captada que son usados para desplegar subtítulos. Los modos de transmisión captada reconocidos por este modelo son los siguientes : Caption1, Caption2, Texto1, y Texto2. Las transmisoras locales deciden que tipo de señal de transmisión captada es transmitida. Ellos escogen de no proveer subtítulos o proveerlos en uno o todos los modos disponibles.

Caption1 : Este es el principal modo usado para subtítular programas (las palabras coinciden con el programa que Ud. esta viendo). La mayoría de las transmisoras usarán Caption1 para transmitir programas subtítulados, Estos subtítulos son generalmente una o dos líneas y aparecen en la parte inferior de la pantalla o cerca de la persona que esta hablando.



Caption1/2

Caption2 : Es un modo alterno para programar subtítulos. Caption2 puede ser usado por las estaciones transmisoras para proveer subtítulos en otro lenguaje, como puede ser Español o Francés.

Texto1 : Es el modo usado para desplegar un gran cantidad de texto. Este texto aparecerá dentro de un fondo negro que casi puede ser tan grande como la pantalla de la TV. El texto desplegado de esta manera no esta relacionado con el programa. Estos subtítulos pueden ser usados por las estaciones transmisoras para proveer de reportes de clima, boletines a la comunidad, cotización de acciones, etc.

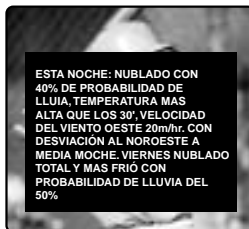

Texto1/2

Texto2 : Este es un modo alternativo usado para desplegar una gran cantidad de texto. Es el mismo tipo de información desplegada en Texto1, puede ser desplegada en Texto2. Por ejemplo las estaciones transmisoras pueden escoger de proveer reportes de clima en Texto1, y boletines a la comunidad en Texto2.

Quikcap : Quikcap permite activar y desactivar subtítulos con la función de Mute. Por ejemplo, el teléfono llama, Ud. presiona la tecla de **MUTE** en el control remoto para desactivar el sonido de la TV, los subtítulos se desplegarán automáticamente. Cuando Ud. termine su conversación, presione **MUTE** nuevamente, para restaurar el sonido, los subtítulos desaparecerán.

Quikcap desplegará programas subtítulados en el modo de Caption1.

AJUSTANDO LA FUNCIÓN DE CAPTION

1. Presione la tecla de **CAPTION** en el control remoto.
2. Use la tecla de **0** para seleccionar, NO, Caption1, Caption2, Texto1, Texto2, o Quikcap.



Consejos Rápidos

- Si la función de Transmisión Captada esta activada, y los subtítulos no son transmitidos, un cuadro de color negro puede aparecer y mantenerse así en la pantalla de la TV.



Para eliminar este cuadro de color negro, ajuste la función de subtítulos a cualquier otro modo, como Texto1 o Texto2, o presione la tecla de **RESET**, para cancelar la función de subtítulos y ajustes personalizados.

- Cuando la función de transmisión captada este activada, el desplegado de canales no aparecerá en la pantalla. Para que estos desplegados vuelvan a aparecer en la pantalla, Ud. debe de apagar la función de transmisión captada.

Necesita ayuda?

Visite nuestro sitio en internet

www.sanyotv.com

o Llame 1-800-877-5032



Consejos Rápidos

- Asegúrese que todos los conectores de los cables este totalmente asentados en los conectores de entrada.
- Siempre combine los cables de acuerdo a los colores: ROJO para el audio del lado derecho, BLANCO para el audio del lado izquierdo, y AMARILLO para video.
- Las entradas de A/V1 y A/V2 tienen funciones idénticas. Cualquier equipo compatible de Video puede ser conectado en cualquiera de las entradas.
- Una pantalla de color Azul con la palabra Video1 o Video2 desplegada, significa que el modo de video esta seleccionado, pero la señal de video no esta siendo detectada en la entrada de video.
- Asegúrese de seleccionar que el canal de la TV coincida con la salida de la VCR (canal 3 o 4).
- Ud. es capaz de usar el control remoto para operar su VCR, DVD, Receptor de Satélite, y Decodificador de Cable. (Ver páginas 54~56.)

Necesita ayuda?

Visite nuestro sitio en internet
www.sanyotv.com

o Llame 1-800-877-5032

CONECTANDO EQUIPO EXTERNO PARA EL FUNCIONAMIENTO DEL PIP

La función de PIP requiere dos señales para funcionar: Ud. debe de conectar una señal a la entrada de 75 ohms y otra a las entradas de A/V; o Ud. debe de conectar ambas señales a las entradas de A/V.

CONECTANDO UN DECODIFICADOR DE CABLE Y UNA VCR U OTRO EQUIPO EXTERNO

Apague la TV y los equipos externos antes de conectar los cables. (Cables y divisor no se suministran.)

1. Conecte la señal (cable) al divisor ❶.
2. Conecte el cable del divisor ❷ a la terminal de 75Ω (ohms) ❷.
3. Conecte el cable del divisor ❸ a la decodificador de cable ❸.
4. Conecte el cable del decodificador de cable ❹ a la entrada de video de la VCR ❹.
5. Conecte la Salida de Audio (R/L) de la DVD, VCR, DSS, o otro equipo y Video ❺, a la entrada de Audio de la TV (R/L) y Video ❺.

Para VCR Monofónica, (una sola salida de audio) conecte la Salida de Audio de la VCR a la entrada de la TV (L). Nota: Puede usarse en la entradas A/V1 o A/V2.

Optativo

6. Conecte la Salida de S-Video de la DVD, VCR, DSS, o otro equipo ❻ a la Entrada de Video en la TV ❻. Nota : Usando el conector S-Video invalida el conector de entrada de Video.
7. Presione **POWER** ❼ para encender la TV. Además Encienda el equipo externo.
8. Presione la tecla de **INPUT** ❸ para seleccionar la fuente del programa: Señal de TV o señal del equipo que Ud. conecta a las entradas de A/V1 y A/V2.

Siga el mismo procedimiento para conectar otro equipo de video compatible en el segundo juego de entradas de A/V.

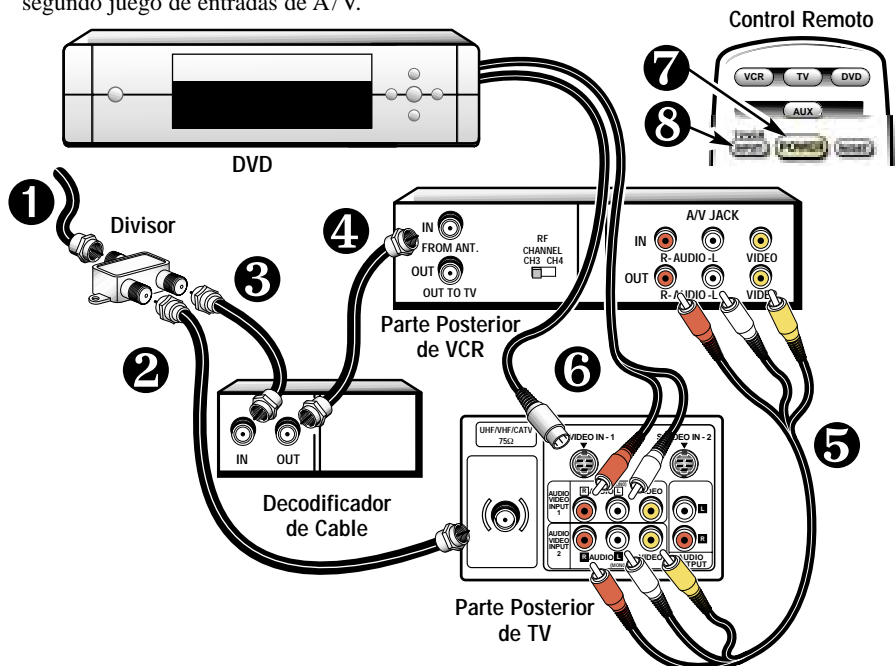

CONECTANDO UN SISTEMA VIA SATÉLITE Y CABLE A LA TV

1. Conecte la señal (cable o antena) a la terminal de 75Ω (ohms) ❶.
2. Conecte la salida de S-Video del Receptor de Satélite a la Entrada de S-Video de la TV ❷.
3. Conecte la Salida de Audio en el Receptor de Satélite (R/L) a las Entradas de Audio en la TV (R/L) ❸.

Presione la tecla de **POWER** para encender la TV. Además Encienda el equipo externo.

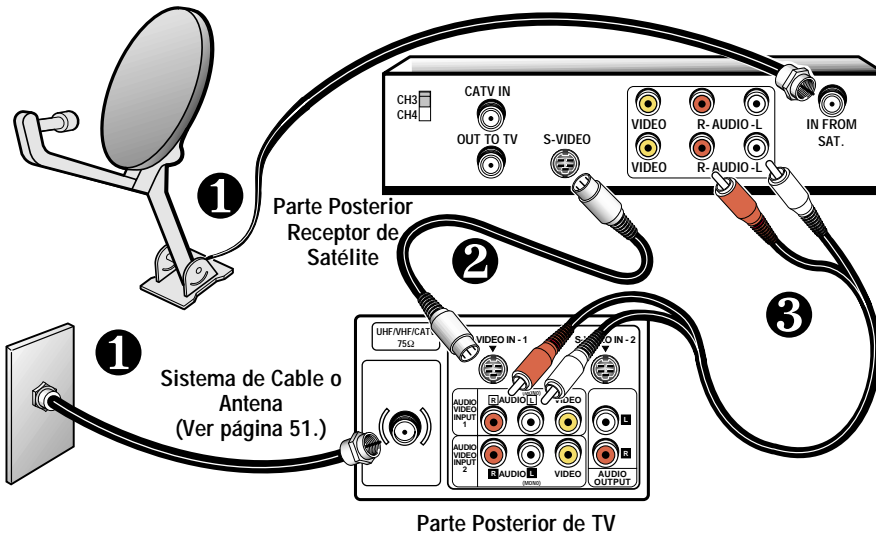

USANDO LA SALIDA DE AUDIO

CONECTE UN AMPLIFICADOR ESTÉREO A LAS SALIDAS DE A/V

1. Conecte la Salida de Audio (R/L) ❶ a la entrada del Amplificador Estéreo (R/L) ❷.
2. Presione **POWER** en el control remoto para encender la TV. Además Encienda el equipo externo.

Nota : Los cables no son suministrados con la TV.

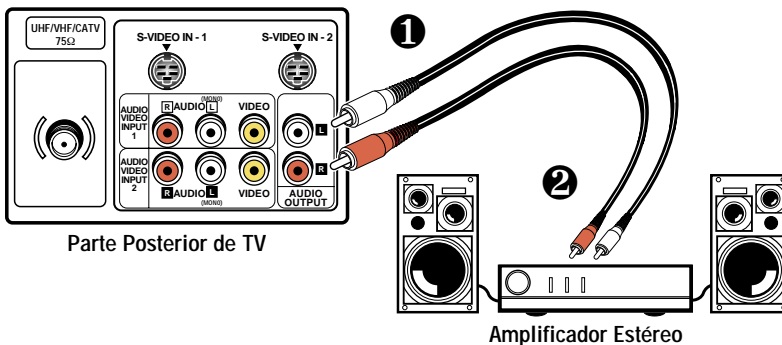

Consejos Rápidos

- Siempre combine los cables de acuerdo a los colores: ROJO para el audio del lado derecho, BLANCO para el audio del lado izquierdo, y AMARILLO para video.
- Asegúrese que todos los cables este totalmente asentados en los conectores de entradas.
- Asegúrese de seleccionar que el canal de la TV coincida con la salida de la VCR (canal 3 o 4). Vea la guía página 63.
- Para tener dos programas de TV o ver un programa de TV, y otro pregrabado una cinta de video al mismo tiempo, siga los pasos de la página 62.
- Si Ud. conecta su TV a un receptor de satélite, Ud. debe de tener dos (2) receptores o usar una sistema de cable o una antena con el receptor de satélite para usar la función de PIP.
- Coloque su televisor al menos a 60 cm de las bocinas de un sistema estéreo. Los magnetos en dichas bocinas pueden afectar la calidad de pureza de la imagen.
- No conecte bocinas externas directamente a la TV.

Necesita ayuda?

Visite nuestro sitio en internet
www.sanyotv.com

o Llame 1-800-877-5032



Consejos Rápidos

■ La ventana de PIP está de color negro sin imagen.

1. **Verifique las conexiones de los cables.**
2. **Asegúrese que la VCR este encendida.**
3. **Seleccione otro canal en su VCR.**

■ **Misma imagen aparece en la ventana pequeña y la imagen principal. Programe la VCR al modo de TV.**

■ **Para ver dos programas de TV o ver un programa de TV y otro en pregrabado en una cinta de vídeo al mismo tiempo siga los pasos en esta página y la carta de la página 63.**

TECLAS DE PIP

■ Use la tecla de **CAMBIO (SWAP)** para intercambiar los programas entre las ventanas.

■ Use la tecla de **LOCALIDAD (LOCATION)** para cambiar la posición de la ventana pequeña (Arriba Izquierda / Derecha, Abajo Izquierda / Derecha).

■ Use la tecla de **Congelar Imagen (FREEZE)** para detener el movimiento de la imagen.

■ Use la tecla de **SELECCIÓN (SELECT)** para seleccionar la fuente de Vídeo (Video 1, Video 2, o señal de RF).

Necesita ayuda?

Visite nuestro sitio en internet
www.sanyotv.com

o Llame 1-800-877-5032

OPERACIÓN DE LA FUNCIÓN (IMAGEN SOBRE IMAGEN) PIP

Para que el PIP funcione Ud. debe de conectar *dos* señales al TV. (Use la entrada de 75 ohms y las entradas de A/V de la TV). Conecte la VCR (otros accesorios equipados con una salida de video) a las entradas de Audio y Video de la TV, como se muestra en la página 60. Si Ud. esta usando un receptor de satélite, Ud. debe de conectar dos receptores o un sistema de cable o una antena con el receptor de satélite, para usar la función de PIP (ver página 61). Para operación con Decodificador de cable, vea carta en página 63.

USANDO PIP PARA VER DOS PROGRAMAS DE TV

1. Encienda la VCR y la televisión
2. Presione la tecla de **PIP ON/OFF**.
Ajuste la VCR a mode de TV, si es necesario.
3. Seleccione un canal para la imagen en la ventana grande.
4. Presione la tecla de Selección **SELECT** para seleccionar Vídeo1 o Vídeo2.
5. Presione la tecla de **VCR**.

Nota : Sí el control remoto no puede ser programado para operar su VCR, Ud. debe de usar el control remoto para accionar las funciones de la VCR.

6. Seleccione un canal en la VCR para la ventana pequeña.

USANDO PIP PARA VER UN PROGRAMA DE TV Y UNA CINTA PREVIAMENTE GRABADA

Nota : Los siguientes pasos no corresponden a los números de referencia en control remoto mostrado aquí.

1. Ajuste un canal TV para que este concuerde con la salida de RF de la VCR (Canal 3 o 4).
2. Inserte la cinta previamente grabada en la VCR.
3. Presione **PLAY** (espere que la cinta sea cargada en la VCR).
4. Ajuste la VCR a modo de TV.

Nota : Cuando el control remoto esta en el modo de VCR, la tecla de **INPUT**, trabaja como la tecla de TV/VCR en la VCR.



VCR ajustada a modo de VCR La misma imagen aparece en ambas ventanas.



VCR ajustada a modo de TV. Diferentes imágenes aparecen en cada ventana.

5. Presione la tecla de **SWAP** para ver la imagen de la cinta en la ventana grande.

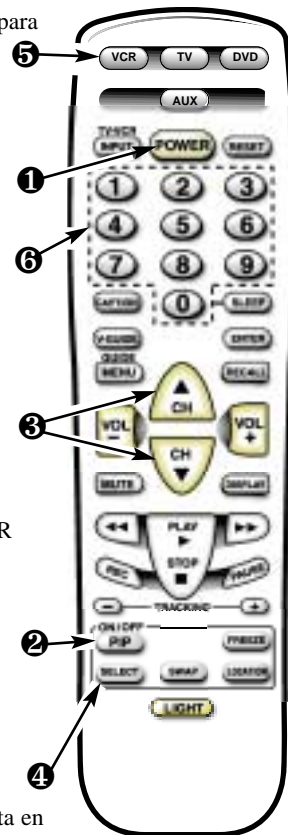

Guía de Operación de PIP y Decodificador de Cable

| Opción | Decodificador de Cable | VCR | TV |
|--|--|---|--|
| Viendo Normalmente. | Seleccione un Canal. | Encienda la VCR seleccione un canal (3 ó 4) para concordar con la salida del Decodificador. | Seleccione el modo de Video (PIP OFF). |
| Usando PIP. | Seleccione un canal para la ventana pequeña. | Seleccione un canal (3 ó 4) para concordar con Salida Del Decodificador de Cable. | Seleccione el modo de TV (PIP ON). Seleccione un canal para la ventana grande. |
| Grabando un canal y Viendo otro canal (excepto Premium). | Seleccione el canal a ser grabado (Puede ser Premium). | Seleccione el canal (3 ó 4) que concuerde con la salida del decodificador. | Seleccione el modo de TV. Seleccione el canal a ver. (Que no sea el Premium). |

Sugerencias de Operación :

- En la Venta de PIP (imagen pequeña) el sonido no podrá ser escuchado.
- Si el control remoto no puede ser programado para operar su VCR, Ud. debe de usar el control remoto para accionar las funciones de la VCR.

Sugerencias en caso de problemas :

La ventana de PIP está de color negro sin imagen.

1. Verifique las conexiones de los cables.
2. Asegúrese que la VCR este encendida.
3. Seleccione otro canal en su VCR.

INFORMACIÓN DE GUÍA-V

NOTA : ESTA FUNCIÓN ESTA DISEÑADA PARA CUMPLIR REGULACIONES DE LA FCC PARA V-CHIP EN LOS ESTADOS UNIDOS DE AMÉRICA, ESTA FUNCIÓN NO PUDIERA ACTIVARSE CON SEÑALES QUE SE ORIGINEN EN OTROS PAÍSES.

Con la introducción de la tecnología de “V-Chip”, es ahora posible que los televisores Sanyo, puedan interpretar los códigos de clasificación de la MPAA y Ordenamientos de Control Paternal en TV. Cuando estos códigos son detectados, el TV bloqueará, dependiendo de las selecciones hechas en el sistema de V-Guide.

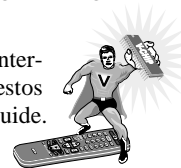

ACERCA DE LOS ORNENAMIENTOS DE CONTROL PATERNAL EN TV Y MPAA

MPAA y los Ordenamientos de control paternal en TV, son sistemas de clasificación que permiten a los padres tener una información avanzada de prevención contra el contenido de una película o programa de televisión.

MPAA es una sistema voluntario de clasificación, usado por la industria cinemato-gráfica. Los Ordenamientos de Control Paternal en TV estan moldeados a la clasificación de la MPAA después que fue diseñada por ser fácil de usar, de entender y de localizar.

El Ordenamiento de Control Paternal en TV esta basado en edad y contenido de información. Esta información da a los padres una manera discreta de escoger el material que va a ser visto por sus hijos.

La clasificación contenida esta representada por iniciales : D (Diálogos Sugestivos), L (Lenguaje para Adultos), S (Contenido Sexual), V (Violencia), y FV (Fantasía Violenta). Cuando la programación contiene cualquiera de estas condiciones, estas iniciales forman parte del icono que es desplegado en la pantalla de la TV.

Un icono de clasificación aparecerá generalmente en la esquina superior izquierda en la pantalla de su TV por 15 segundos, en el inicio del programa, y debe de repetirse a la segunda hora, a largo del programa. Este icono además puede aparecer cuando se esta regresando de comerciales. Puede haber otras instancias por lo que se pueden desplegar estos iconos. Los padres estan alentados a familiarizarse con estos iconos y sus significados.

(Continúa en la siguiente página.)



Consejos Rápidos

- *La TV automáticamente Bloqueará (B) las clasificaciones superiores o No Bloqueará (U) la selección de clasificaciones inferiores. Por ejemplo, si Ud. bloquea la clasificación R, NC17 y X también serán bloqueados. (Ver menú de clasificación de películas de la MPAA.)*
- *Bloqueando TV-Y7 no bloqueará clasificaciones superiores.*
- *Ud. puede bloquear una clasificación por contenido como pueden ser programas TVPG-V y se mantendrá así para ver programas TV-PG con clasificación S-L-D, estipulados en TV-PG como no bloqueados (U).*
- *Para ver programas Bloqueados (B), deshabilite V-Guide o presione la tecla de **RESET** dos veces para eliminar todas las clasificaciones Bloqueadas (B).*
- *Cuando en el sistema de menú de V-Guide, las teclas de / le permiten a Ud. navegar entre las clasificaciones y el menú de opciones.*

¿ Necesita ayuda?

Visite nuestro sitio en internet
www.sanyotv.com
 o Llame 1-800-877-5032

DONDE PUEDO ENCONTRAR INFORMACIÓN ACTUALIZADA ACERCA DE LA CLASIFICACIÓN DE PROGRAMAS

Los editores de guías de programación han sido cuestionados para incluir estas clasificaciones junto con otra información que ellos publican. Ud. puede esperar encontrar esta información en, periódicos, revistas, y en listados de guías en pantalla.

TIPOS DE PROGRAMACION QUE RECIBEN CLASIFICACIÓN

Los Ordenamientos de Control Paternal en TV aplicará a varios tipos de programación, incluyendo especiales, mini series y películas. Deportes y noticias no muestran esta clasificación actualmente.

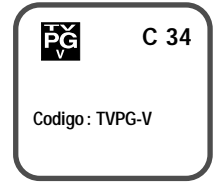

OPERACION DE GUÍA-V

Esta es una función que le permite supervisar los programas de televisión que son vistos por los niños. Esta televisor puede ser ajustado para bloquear automáticamente programas que a su juicio no son apropiados para ser vistos por niños que incluyen diálogos sugestivos, lenguaje para adultos, situaciones sexuales, violencia, y violencia fantástica.

La capacidad de la televisión para bloquear la recepción sobre el contenido de programación específica, depende de varias condiciones : 1) El programa debe de ser clasificado, 2) Las cadenas transmisoras debe transmitir información sobre el código de clasificación, 3) Las compañías de Cable deben de transmitir la señal con el código de clasificación, y 4) La TV debe de esta ajustada para decodificar la señal.

El icono de clasificaciones aparecerá generalmente en la parte superior izquierda de la pantalla de su TV.

AJUSTE DE LA CLASIFICACIÓN DE PELÍCULAS

1. Presione la tecla de **V-GUIDE** en el control remoto para desplegar el menú.
2. Presione la tecla para cambiar a V-Guide SI.
3. Presione la tecla nuevamente. Use las teclas de / para iluminar las clasificaciones.
4. Presione la tecla de **MENU** para Bloquear (B) o No Bloquear (U) la clasificación seleccionada. (Flecha indica el artículo seleccionado.)
5. Presione la tecla de para regresar a las opciones del menú de Guía-V.

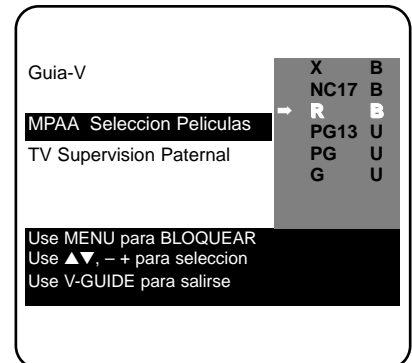

AJUSTES DE CLASIFICACIÓN BASADOS EN EDAD

- Use las teclas de / hasta que se ilumine TV Supervision Paternal.
- Presione la tecla de . Entonces use las teclas de / hasta iluminar las clasificaciones.
- Presione la tecla de **MENU** para Bloquear (B) o No Bloquear (U) una clasificación seleccionada. (Flecha indica el artículo seleccionado.)

AJUSTES DE CLASIFICACIÓN BASADOS EN EL CONTENIDO

- Siga los pasos 6 y 7. Use / hasta iluminar Content.
- Presione la tecla de **MENU** para desplegar el menú Content Option.
- Use las teclas de / hasta iluminar categorías (D-Diálogos Sugestivos, L-Lenguaje para Adultos, S-Contenido Sexual, V-Violencia, FV-Fantasía Violenta).
- Presione la tecla de . Entonces use las teclas de / hasta iluminar una clasificación.
- Presione la tecla de **MENU** para Bloquear (B) o No Bloquear (U) la clasificación seleccionada. (Flecha indica el artículo seleccionado.)
- Presione la tecla de **V-GUIDE** para salirse; o presione la tecla de para retornar al menú de Content Options.
- Repita los pasos del número 11 hasta el 13 para Bloquear (B) o No Bloquear (U) clasificación de contenidos, si se desea.

APAGANDO V-GUIDE

- Presione la tecla de **V-GUIDE**.
- Use las teclas de / hasta seleccionar apagado (NO).

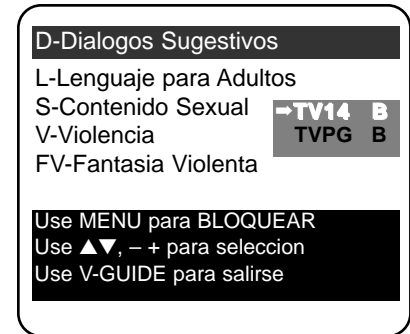
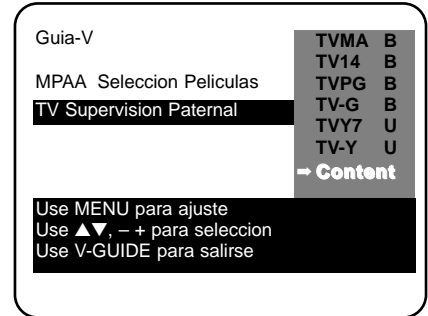
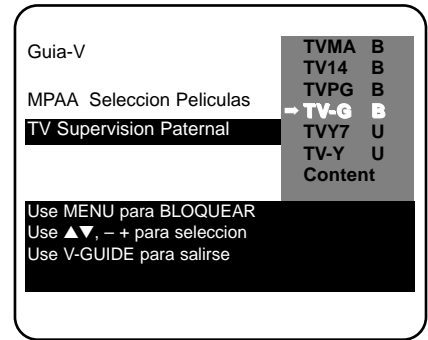

Nota : Las cadenas transmisoras y las estaciones locales, pueden no incluir las porciones de contenido de clasificación de los Ordenamientos del control de TV Paternal.

AJUSTANDO EL CRONÓMETRO PARA DORMIR

El cronómetro para dormir apagará automáticamente la TV.

1. Presione la tecla de **SLEEP**.
2. Use la tecla **0** para seleccionar la cantidad de tiempo deseado (de 30 minutos hasta 3 horas).

Nota : El cronómetro para dormir se cancela cuando la TV se apaga o ocurren fallas en el suministro eléctrico.

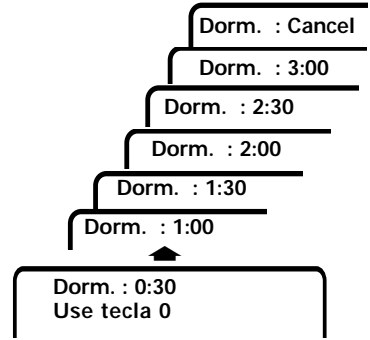
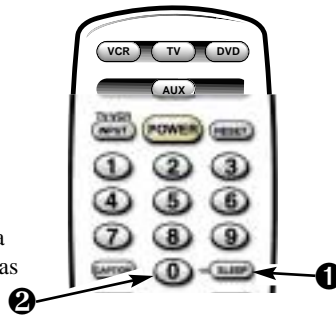

REAJUSTANDO LA TV

Presione la tecla de **RESET**, para reajustar automáticamente la televisión a los ajustes de fábrica.

Estas funciones se reajustarán automáticamente :

- Se reajusta imagen/sonido: Color, Tinte, Contraste, Brillo, Nitidez, y Tono
- Se restablecen los Canales en Memoria
- Se ajusta el Audio a Estéreo
- Se desactiva la función Subtítulos
- Se desactiva la función de Guía-TV
- Se cambia el lenguaje a Inglés
- Se desactiva la función de Imagen Sobre Imagen
- Cronometro para Dormir (Si fue previamente ajustado)



Si quiere personalizar los ajustes, estos pueden ser hechos nuevamente usando el menú de opciones.

CUIDADOS Y LIMPIEZA

La superficie del gabinete puede ser dañada si no recibe un apropiado mantenimiento. Varios productos usados en el hogar como aerosoles, agentes de limpieza, solventes y ceras pueden causar daños en el terminado de la superficie del gabinete.

1. **Desconecte el cordón de Potencia antes de limpiar el televisor.**
2. Use un trapo húmedo para limpiar.

Nota : *Nunca* aplique líquidos en aerosol en la pantalla, este puede escurrirse y gotear dentro del chasis. Este puede causar fallas en los componentes no cubiertos por la garantía.

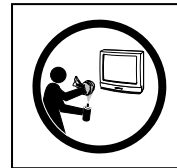

Este símbolo impreso, significa que el producto está listado por Underwriters' Laboratories Inc. El diseño y manufactura de este producto, reúne los rígidos estándares de U.L., contra riesgos de incendio, accidentes o descargas eléctricas.

SOLUCION DE PROBLEMAS

Antes de llamar por asistencia, por favor vea las condiciones que más se pueden parecerse a sus problemas en las siguientes cartas, entonces siga las instrucciones para esta condición. Visite nuestro lugar en internet en **www. Sanyotv.com** o llame sin costo 1-800-877-5032.

La TV se apaga sola

- └─ **Cheque la conexión de la antena.** — ¿Estaba el conector suelto o desconectado?
 - └─ Sí. El problema pudo apaga la TV por una perdida de Señal. (Vea página 51.)
 - └─ No. — Presione la tecla de encendido.
 - └─ ¿ La TV encendió?
 - └─ Sí. El cronómetro para dormir había sido activado.
 - └─ No. — Desconecte la TV por unos segundos. Conéctela nuevamente y presione el botón de encendido.

No Imagen o Imagen Pobre

- └─ **Cambie de canales.** — ¿La imagen esta bien?
 - └─ Sí. Problemas con la señal (estación transmisora, cable o recepción de la señal del satélite).
 - └─ No.— Apague los electrodomésticos como, aspiradora, licuadora, taladro, etc.
 - └─ ¿Se mejoro la imagen?
 - └─ Sí. El problema era la interferencia de un equipo electrodoméstico.
 - └─ No.— Ajuste la dirección / alineación de la antena. Presione la tecla de Reajuste dos veces (los ajustes personalizados regresaran a los ajuste de fabrica).

Color pobre o sin color

- └─ **Cambie de canales.**— ¿El color esta mejor?
 - └─ Sí. El problema esta con el programa o señal (estación Transmisora o recepción de la señal del satélite).
 - └─ No.— Ajuste la dirección / alineación de la antena.
 - └─ ¿Se mejoro el color?
 - └─ Sí. La antena no fue ajustada adecuadamente para el canal que Ud., esta viendo.
 - └─ No. — Presione la tecla de Reajuste dos veces (los ajustes personalizados regresaran a los ajustes de fabrica).

La pantalla de mi TV esta de color azul

- └─ **Presione la tecla de Entrada (INPUT).** — ¿El color azul desaparece?
 - └─ Sí. La TV estaba en modo de Vídeo. (Una pantalla Aparecerá cuando el modo de video este seleccionado y la señal no haya sido detectada.) Su equipo de AV puede estar apagado o desconectado. *(Continúa en la siguiente página.)*

SOLUCIONAN DE PROBLEMAS (Continuación)

Sin sonido, Sonido Estéreo Pobre

- └ Presione y mantenga así la tecla de Volumen . — ¿Escucha algún sonido?
 - └ Sí. La función de Enmudecimiento estuvo activada o el Volumen estaba ajustado al mínimo.
 - └ No. — Cambie de Canales
 - └ ¿Escucha algún sonido?
 - └ Sí. El problema esta con el programa o señal (estación transmisora o recepción de la señal del satélite).
 - └ No. — Ajuste la dirección / alineación de la antena.
 - └ ¿Se mejoro el sonido?
 - └ Sí. La antena estaba mal ajustada o los cables de AV no estaban totalmente asentados.
 - └ No. — Seleccione el sonido Mono en el menú en pantalla.

No hay Subtítulos

- └ El programa que Ud., esta viendo esta Subtitulado. — Sí. Active la función de subtítulos. Presione la de Caption, y presione la tecla de 0 hasta resaltar Caption1.
 - └ No. — Sintonice un canal que este transmitiendo un programa subtitulado.

Un rectángulo negro aparece en la pantalla

- └ Cambie de canales. — El rectángulo negro desaparece o reaparece momentáneamente
 - └ Sí. La señal transmitida por la estación esta enviando señal de subtítulos sin información de texto.
Presione la tecla de Reajuste dos veces (los ajustes personalizados se regresaran a los ajustes de fabrica.) Para mantener los ajustes personalizados, solo desactive la función de subtítulos (vea página 59).

No reconozco las palabras en el menú el pantalla

- └ Presione la tecla de RESET dos veces (los ajustes personalizados serán reajustados a los ajustes de fabrica). — ¿ Ud. reconoce las palabras del menú ahora?
 - └ Sí. Otro lenguaje distinto al Español fue seleccionado

No puedo seleccionar o detectar algunos canales

- └ Presione la tecla de RESET dos veces (los ajustes personalizados serán reajustados a los ajustes de fabrica). — ¿ El problema desapareció?
 - └ Sí. Es posible que los canales estén en memoria o en los ajustes de V-Guide.

No hay imagen en la ventana de PIP

- └ Encienda su VCR — ¿Ud. ve la imagen del PIP ahora?
(u otro equipo Auxiliar) presione la tecla de PIP en el control remoto.
 - └ Sí. Su VCR estaba apagada / o la función de PIP no estaba seleccionada.
 - └ No.— Conecte *la Antena / Cable* al conector de 75 ohms y el *cable de salida de Video* de la VCR a la entrada de Video de la TV (o confirme que estas conexiones estén hechas correctamente).

La ventana de PIP y la Imagen de la Pantalla tiene la misma imagen

- └ Presione la tecla de Vídeo en el Control remoto. Para seleccionar La señal conectada en las entradas de AV. — ¿Ud. ve diferentes imágenes ahora?
 - └ Sí. La señal de PIP fue desplegada de la señal de TV Antena / Cable en lugar de la VCR. / VCR y TV fueron sintonizadas en el mismo Canal.
 - └ No.— Cambie los canales en su VCR (u otro Equipo auxiliar).

Mi control remoto no opera con mi TV

- └ Presione la tecla de TV en el Control Remoto. Trate nuevamente. Asegúrese de apuntar el control remoto a la TV. — ¿El control remoto trabaja ahora?
 - └ Sí. Otro modo fue seleccionado. Presione la tecla apropiada para operar los diferentes tipos de equipos. (El Control Remoto debe de ser programado. Ver páginas 54-56.)
 - └ No. — Reemplace las baterías o confirme que estén correctamente instaladas.

Mi control remoto no funciona con mi Decodificador de Cable u otro equipo auxiliar

- └ Presione la tecla de AUX en Control Remoto. Trate nuevamente. (Asegúrese que el Decodificador de Cable o equipo Auxiliar estén encendidos.) — ¿El control remoto funciona con el Decodificador de Cable u otro equipo auxiliar ahora?
 - └ Sí. Otro modo fue seleccionado. Presione la tecla apropiada para operar diferentes tipos de equipos. (El control remoto debe ser programado. Ver páginas 54-56.)
 - └ No. — Reprograma el control remoto.

Los gabinetes hacen ruidos

- └ Esta es una condición normal durante el calentamiento y enfriamiento de las partes plásticas del gabinete.

Mexico Garantía

COMERCIALIZADORA MÉXICO
AMERICANA, S. DE R.L. DE C.V.
NEXTENGO N° 78
COL. SANTA CRUZ ACAYUCAN
DEL. AZCAPOTZALCO, MÉXICO D.F. C.P.
02770, RFC CMA 9109119LO
TELEFONO: (5) 328-3500

DESCRIPCION: Televisor
MARCA: SANYO
MODELO: DS31810

GARANTIA

EL APARATO QUE USTED HA ADQUIRIDO CUENTA CON UNA GARANTIA DE UN AÑO POR DEFECTOS DE FABRICACIÓN Y UN AÑO DE SERVICIO A PARTIR DE LA FECHA DE ADQUISICION OTORGADA POR:

COMERCIALIZADORA MEXICO--AMERICANA, S.A. DE C.V.

BAJO LAS SIGUIENTES CONDICIONES :

1. PARA HACER EFECTIVA LA GARANTIA, BASTARA PRESENTAR ESTA POLIZA DEBIDAMENTE LLENADA POR LA TIENDA O UNIDAD VENDEDORA O LA FACTURA DE COMPRA, JUNTO CON EL APARATO EN CUALQUIERA DE LOS CENTROS DE SERVICIO INDICADOS EN ESTA GARANTIA.
2. SE COMPROMETE A REPARAR EL APARATO SIN COSTO ALGUNO AL CONSUMIDOR, SI LA FALLA ES ATRIBUIBLE A DEFECTO DE FABRICACION.
3. EN NINGUN CASO EL TIEMPO DE REPARACION SERA MAYOR DE 30 DIAS, TRANSCURRIDO ESTE TERMINO, COMERCIALIZADORA MEXICO--AMERICANA, S.A. DE C.V. PROCEDERA A EFECTUAR EL CAMBIO POR UN APARATO EQUIVALENTE O A LA DEVOLUCION DEL IMPORTE DE COMPRA--VENTA RESPECTIVA.

ESTA GARANTIA SERA NULA EN LOS SIGUIENTES CASOS :

- A) SI EL APARATO NO HA SIDO USADO COMO SEÑALA EL INSTRUCTIVO.
- B) SI NO SE HA OBSERVADO LAS ADVERTENCIAS SEÑALADAS.
- C) SI HA SIDO EXPUESTO A CAMBIOS BRUSCOS DE VOLTAJE.
- D) SI HA SUFRIDO DETERIORO ESENCIAL IRREPARABLE ATRIBUIDO AL CONSUMIDOR.
- E) SI EL APARATO HA SIDO ABIERTO O TRATADO DE REPARAR POR PERSONAS AJENAS A NOSOTROS.
- F) ESTA POLIZA ES NULA SI NO CUENTA CON LOS DATOS ABAJO REQUERIDOS Y SELLO DE LA TIENDA DONDE SE REALIZO LA COMPRA.
- G) LOS GASTO DE TRANSPORTACION DEL PRODUCTO QUE SE DERIVEN DEL CUMPLIMIENTO DE ESTA POLIZA, SERAN POR CUENTA DE LA EMPRESA.

APARATO _____ SERIE No. _____

NOMBRE DEL CLIENTE _____

DOMICILIO _____

CIUDAD _____ ESTADO _____

FECHA DE COMPRA _____

TALLER DE SERVICIO Y VENTA DE
PARTES : PONIENTE 126 N° 288-B
COL. INDUSTRIAL VALLEJO
TELS : 368-01-05

SELLO Y FIRMA
DE
TIENDA

GARANTÍA, ESTADOS UNIDOS Y CANADÁ

GARANTÍA LIMITADA POR UN AÑO

ESTA GARANTÍA LIMITADA ES VALIDA ÚNICAMENTE EN TELEVISORES SANYO COMPRADOS Y USADOS EN LOS ESTADOS UNIDOS DE AMÉRICA, CANADÁ Y PUERTO RICO, EXCLUYENDO OTROS TERRITORIOS Y PROTECTORADOS. ESTA GARANTÍA LIMITADA APLICA SOLAMENTE AL COMPRADOR ORIGINAL, Y NO APLICA A OTROS PRODUCTOS USADOS CON PROPÓSITOS INDUSTRIALES Y COMERCIALES APLICA A LOS PRODUCTOS USADOS CON PRÓPOSITOS INDUSTRIALES Y COMERCIALES.

POR UN AÑO, a partir de la fecha de compra, Sanyo Manufacturing Corporation, reemplazará cualquier TV defectuosa sin cargo al comprador original.

Para asegurar el intercambio adecuado por garantía, mantenga el recibo original de la compra como evidencia de la compra. Regrese la TV defectuosa al vendedor, junto con el recibo de compra y los accesorios incluidos, como es el control remoto. La TV defectuosa será cambiada por una del mismo modelo, o el reemplazo de un modelo igual o de mayor valor, si es necesario. El modelo de reemplazo dependerá de la disponibilidad y de la voluntad de Sanyo Manufacturing Corporation.

LA ANTERIOR GARANTÍA ES EXCLUSIVA Y EN LUGAR DE OTRAS GARANTÍAS DE MERCANCÍA O CONVENIENTE PARA UN PROPÓSITO PARTICULAR.

OBLIGACIONES

Por un año a partir de la fecha de compra, Sanyo Manufacturing Corporation garantiza que este producto esta libre de defectos en materiales y mano de obra bajo condiciones normales de uso. El reemplazo solo será necesario bajo esta garantía, por cualquier razón debido a defecto de manufactura o mal funcionamiento durante el primer año a partir de la fecha de compra original. Sanyo Manufacturing Corporation proveerá de una TV nueva, vía intercambio al vendedor sin cargo.

Para asistencia al cliente o en localización de centros de servicio más cercanos a Ud. llame gratis al 1-800-877-5032.

En días hábiles de 7:30 A.M. – 7:00 P.M. Hora del Centro.

Sábado 7:30 A.M. – 4:00 P.M. Hora del Centro.

Esta garantía le da derechos legales específicos. Usted puede tener otros derechos, los cuales varían de estado a estado.

(EFECTIVO: Abril 1, 2000)

Para su protección en caso de robo o pérdida de este producto, por favor llene la siguiente información requerida y **GUARDELA** en un lugar seguro en sus registros personales:

Modelo No. _____ Fecha de compra _____

Serie No. _____ Precio de compra _____

(Localizada en la parte posterior)

Lugar de compra _____

SANYO

Sanyo Manufacturing Corp.
3333 Sanyo Road, Forrest City, AR 72335

Child Safety:

It Makes A Difference Where Your TV Stands
Congratulations on your purchase! As you enjoy your new product, please keep these safety tips in mind:



The Issue

- ❑ If you are like most Americans, you have a television in your home. Many homes, in fact, have more than one television.
- ❑ The home theater entertainment experience is a growing trend, and larger televisions are popular purchases and are not always supported on the proper TV stands.
- ❑ Sometimes televisions are improperly secured or inappropriately situated on dressers, bookcases, shelves, desks, audio speakers, chests, or carts. As a result, TV sets may fall over and may cause unnecessary injury.



Sanyo Cares!

- ❑ The industry is committed to making home entertainment enjoyable and safe.
- ❑ The Consumer Electronics Association formed the Home Entertainment Support Safety Committee comprised of television and consumer electronics furniture manufacturers to advocate children's safety and educate customers and their families about television safety.



Tune Into Safety

- 1 One size does NOT fit all. Use the appropriate furniture that is large enough to support the weight of your television (and other electronic components).
- 2 Use appropriate angle braces, straps, and anchors to secure your furniture to the wall (but never screw anything directly into the TV).
- 3 Carefully read and understand the other enclosed instructions for proper use of this product.
- 4 Don't allow children to climb on or play with furniture and television sets.
- 5 Avoid placing any items on top of TVs such as VCRs and remotes that may pique the children's curiosity.
- 6 Remember that children can become excited while watching a program and can potentially push or pull a TV over.
- 7 Share our safety message on this hidden hazard of the home with your family and friends. Thank you!



CEA, 2500 Wilson Boulevard Arlington, VA 22201 Tel 703 907 7600 Fax 703 907 7690 www.CE.org
CEA is the Sponsor, Producer and Manager of the International CES[®] and is a Sector of the Electronic Industries Alliance

Free Manuals Download Website

<http://myh66.com>

<http://usermanuals.us>

<http://www.somanuals.com>

<http://www.4manuals.cc>

<http://www.manual-lib.com>

<http://www.404manual.com>

<http://www.luxmanual.com>

<http://aubethermostatmanual.com>

Golf course search by state

<http://golfingnear.com>

Email search by domain

<http://emailbydomain.com>

Auto manuals search

<http://auto.somanuals.com>

TV manuals search

<http://tv.somanuals.com>