

SANYO

VIZION

Model Nos: **HT27546**
Nos. de Modelo: **HT27546**
N^{os} de modèle : **HT32546**

INTEGRATED SDTV
STANDARD-DEFINITION TELEVISION

Owner's Manual

ENGLISH

Table of Contents 3

Manual de Instrucciones

ESPAÑOL

Contenido 25

Manuel d'instructions

FRANÇAIS

Table des matières 48

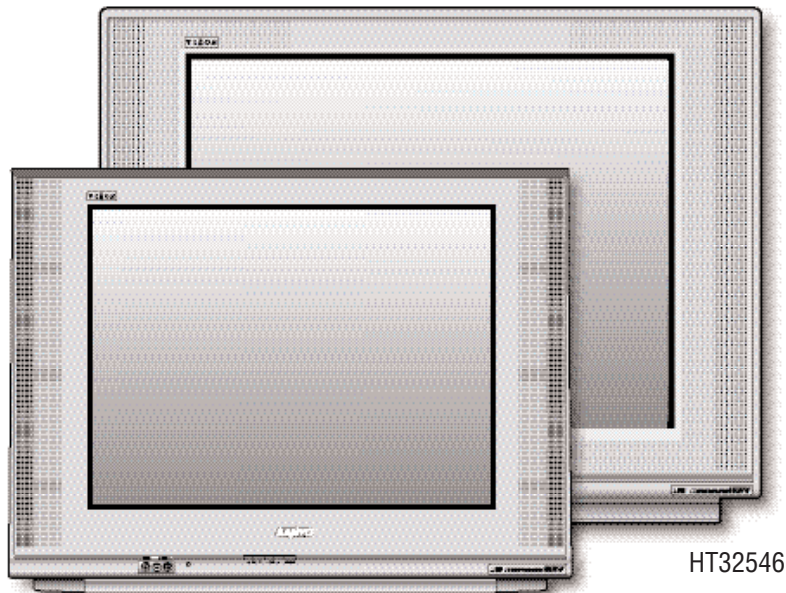

HT27546

HT32546

DOLBY
DIGITAL

ZENTEK

MediaStack-ATSC
the DTV software embedded in
this product copyright (c) 2004
by Zentek Technology, Inc.
All rights reserved.



"As an ENERGY STAR® Partner, Sanyo Manufacturing Corporation has determined that this product meets the ENERGY STAR® guidelines for energy efficiency."

© 2006 Sanyo Manufacturing Corporation

"Read this manual before assembling (or using) this product."

Need assistance?

Visit our website at www.sanyoctv.com

or

Call toll free 1.800.877.5032

We can Help!

Importado Por : Comercializadora México
Americana, S. DE R.L. DE C.V.
Nextengo N^o 78
Col. Santa Cruz Acayucan
Del. Azcapotzalco, México D.F. C.P. 02770
RFC CMA 9109119L0
Telefono: 55-5328-3500

Printed in U.S.A. SMC, August 2006
Impreso en U.S.A. SMC, Agosto 2006
Imprimé aux. É-U SMC, août 2006
Part No. / No. de Parte / N^o de piece :
1AA6P1P5069C-

CAUTION
RISK OF ELECTRIC SHOCK DO NOT OPEN

THIS SYMBOL INDICATES THAT DANGEROUS VOLTAGE CONSTITUTING A RISK OF ELECTRIC SHOCK IS PRESENT WITHIN THIS UNIT.



CAUTION: TO REDUCE THE RISK OF ELECTRIC SHOCK, DO NOT REMOVE COVER (OR BACK). NO USER-SERVICEABLE PARTS INSIDE. REFER SERVICING TO QUALIFIED SERVICE PERSONNEL.

THIS SYMBOL INDICATES THAT THERE ARE IMPORTANT OPERATING AND MAINTENANCE INSTRUCTIONS IN THE LITERATURE ACCOMPANYING THIS UNIT.



WARNING: TO REDUCE THE RISK OF FIRE OR ELECTRIC SHOCK, DO NOT EXPOSE THIS APPLIANCE TO RAIN OR MOISTURE.

IMPORTANT SAFETY INSTRUCTIONS

CAUTION: PLEASE ADHERE TO ALL WARNINGS ON THE PRODUCT AND IN THE OPERATING INSTRUCTIONS. BEFORE OPERATING THE PRODUCT, PLEASE READ ALL OF THE SAFETY AND OPERATING INSTRUCTIONS. RETAIN THIS LITERATURE FOR REFERENCE. Follow all instructions...

Positioning the Appliance

- Do not place your appliance on an unstable cart, stand, shelf or table. Serious injury to an individual, and damage to the appliance, may result if it should fall. Your salesperson can recommend approved carts and stands or shelf and wall mounting instructions. An appliance and cart combination should be moved with care. Quick stops, excessive force, and uneven surfaces may cause the appliance and cart combination to overturn. 
- Slots and openings in the cabinet and in the back or bottom are provided for ventilation. To ensure reliable operation of the appliance and to protect it from overheating, these openings must not be blocked or covered. The openings should never be covered with a cloth or other material, and the bottom openings should not be blocked by placing the unit on a bed, sofa, rug, or other similar surface. This appliance should never be placed near or over a radiator or heat register. This appliance should not be placed in a built-in installation such as a bookcase unless proper ventilation is provided.
- Do not expose the appliance to rain or use near water . . . for example, near a bathtub, swimming pool, kitchen sink, in a wet basement, etc.

Hooking Up Outdoor Antenna

LIGHTNING PROTECTION FOR YOUR ANTENNA AND SET AS PER NATIONAL ELECTRICAL CODE INSTRUCTIONS.

EXAMPLE OF ANTENNA GROUNDING ACCORDING TO NATIONAL ELECTRICAL CODE ANSI/NFPA 70

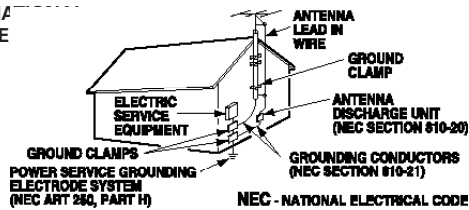

"Note to CATV system installer:

This reminder is provided to call the CATV system installer's attention to Article 820-40 of the NEC that provides guidelines for proper grounding and, in particular, specifies that the cable ground shall be connected to the grounding system of the building, as close to the point of cable entry as practical."

- If an outside antenna is connected to the receiver, be sure the antenna system is grounded so as to provide some protection against voltage surges and built up static charges. Article 810 of the National Electrical Code, ANSI/NFPA 70, provides information with respect to proper grounding of the mast and supporting structure, grounding of the lead in wire to an antenna discharge unit, size of grounding conductors, location of antenna discharge unit, connection to grounding electrodes, and requirements for the grounding electrode.

An outside antenna system should not be located in the vicinity of overhead power lines or other electric light or power circuits, or where it can fall into such power lines or circuits. When installing an outside antenna system extreme care should be taken to keep from touching such power lines or circuits as contact with them might be fatal.

Plug in the power cord

- This product should be operated only from the type of power source indicated on the marking label. If you are not sure of the type of power supply to your home, consult your product dealer or local power company. This product is equipped with a three-wire grounding-type plug, a plug having a third (grounding) pin. This plug will only fit into a grounding-type power outlet. This is a safety feature. If you are unable to insert the plug into the outlet, contact your electrician to replace your obsolete outlet. Do not defeat the safety purpose of the grounding-type plug.

- Power-supply cords should be routed so that they are not likely to be walked on or pinched by items placed upon or against them, paying particular attention to cords at plugs, convenience receptacles, and the point where they exit from the product.

Cleaning

- Before cleaning, unplug the unit from the wall outlet. Do not apply liquid cleaners or aerosol cleaners directly to the unit. Use a dry cloth for cleaning.

Service & Repair

- Unplug the appliance from the wall outlet and refer servicing to qualified service personnel under the following conditions:
 - If the power cord or plug is damaged or frayed.
 - If liquid has been spilled into the appliance.
 - If the appliance has been exposed to rain or water.
 - If the appliance has been dropped or the cabinet has been damaged.
 - If the appliance exhibits a distinct change in performance.
 - If the appliance does not operate normally by following the operating instructions, adjust only those controls that are covered in the operating instructions. Improper adjustment of other controls may result in damage and will often require extensive work by a qualified technician to restore the appliance to normal operation.
- Upon completion of any service or repair, request the service technician's assurance that only Factory Authorized Replacement Parts that have the same characteristics as the original parts were used, and that routine safety checks have been performed to determine that the appliance is in safe operating condition. Unauthorized substitutions may result in fire, electrical shock, or other hazards.
- Never add accessories that have not been specifically designed for use with this appliance as they may cause hazards.
- For added protection during a lightning storm, or when the set is left unattended and unused for long periods of time, unplug it from the wall outlet and disconnect the antenna. This will prevent damage to the set due to lightning or power line surges.
- Never push objects of any kind into this product through openings as they may touch dangerous voltage points or short-out parts that could result in a fire or electric shock. Never spill liquid of any kind on the product.

CHILD SAFETY

Sanyo is committed to making home entertainment safe and enjoyable. Always use an appropriate table or stand when positioning your DTV. Use appropriate brackets, braces, or straps to anchor your furniture in place. But never screw anything directly to the television.

Do not place televisions on dressers, shelves, desks, carts, etc. where curious or excited children could pull, push, or otherwise cause the unit to fall and cause personal injury.

Never place toys or other items on top of the DTV that could pique children's curiosity causing them to climb about the furniture.

Always use stands that are designed to support the size and combined weight of your television and other electronic devices.



TO THE OWNER

Welcome to the World of Sanyo

Thank you for purchasing this Sanyo Digital Television. You made an excellent choice for Performance, Reliability, Features, Value, and Styling.

Important Information

Before installing and operating this TV, read this manual thoroughly. This TV provides many convenient features and functions. Operating the TV properly enables you to manage

those features and maintain it in good condition for many years to come.

If your TV seems to operate improperly, read this manual again, check operations and cable connections and try the solutions in the "Helpful Hints" section, pages 21 ~ 22 of this manual. If the problem still persists, visit our website at www.sanyoctv.com or call 1.800.877.5032. **We can help!**

CONTENTS

IMPORTANT SAFETY INSTRUCTIONS	2
Child Safety	2
TO THE OWNER	3
FEATURES	4
SPECIFICATIONS	4
FIRST-THINGS-FIRST (REQUIRED INITIAL SETUP)	5
Initial Signal Connections	5
Digital (DTV) RF Antenna Connection	5
Analog RF Antenna Connection	5
Installing Batteries	6
All Channel Search	6
Ana (Analog) Antenna Signal (Optional)	6
DTV FRONT/BACK—JACKS LOCATIONS & FUNCTIONS	7
CHOOSE YOUR CONNECTION	8
DIGITAL AV CONNECTIONS	
Using the Component Jacks to connect a DVD Player or Other Digital Equipment	9
Connecting Digital Audio Out Jacks to a Multi-Channel Receiver	9
ANALOG AV CONNECTIONS	
Using the Back Analog Video / Audio Input Jack to connect a VCR (or Other Analog Device)	10
Connecting Analog Audio Out Jacks to a Stereo Amplifier	10
Using the Front Analog Video / Audio Input Jack to connect a Video Game (or Other Analog Device)	11
USING THE REMOTE CONTROL	
Remote Control Keys (functions)	12 ~ 13

DTV ADJUSTMENT AND SETUP	
How to Operate the On-Screen Menu	14
Menu Navigation Map	14
MENU OPTIONS:	
Picture/Sound	14
All Channel Search	15
DTV Cable Search (Optional)	15
DTV Add-On Search	16
Ana (Analog) Antenna Signal (Optional)	16
CH (Channel) Scan Memory	17
Menu Language	17
V-Guide (Parental Control):	
To Block Movies or TV Programs	18
To Setup V-Guide Ratings	18
To Temporarily Unblock Movies or TV Programs	18
To Unblock All Movies or All TV Programs	18
TV Ratings (Age and Content-Based) Symbol Explanation ..	19
MPAA Movie Ratings (Age-Based) Symbol Explanation ..	19
Digital Captions:	
Changing the Look of Digital Captions	20
To View Captions	20
Helpful Hints (Problems/Solutions)	21 ~ 22
Care and Cleaning	22
Mexico Guarantee	23
Warranty (U.S.A. and Canada)	24

FEATURES

- ◆ HT27546: 27" / HT32546: 32" Flat Screen
- ◆ Trilingual Menu Options (English, Spanish, or French) for Digital and Analog
- ◆ Built-in Digital and Analog Tuners
- ◆ Automatic Channel Search
- ◆ V-Chip for Movies and TV guidelines rating limits (parental control)
- ◆ Closed-Captioning: Analog EIA-608B
Digital EIA-708B
- ◆ Audio Modes: DTV—Main and Sub
NTSC—Stereo, Mono, and SAP
- ◆ Tone
- ◆ Front speakers (two): 6 x 12cm
- ◆ Factory preset adjustments for picture/sound
- ◆ Picture Shape: PIX1, PIX2, and PIX3
- ◆ Audio Format: Dolby® Digital for DTV and Analog for NTSC
- ◆ Receivable Formats: Digital Tuner for ATSC terrestrial broadcasts and nonscrambled (ClearQAM) cable channels.
NTSC analog tuner for VHF/UHF or CATV
- ◆ Channel Scan Memory
- ◆ Receives 181 Analog Channels (VHF 2~13 and UHF 14~69; Cable 14~125); and 99 Digital Channels
- ◆ RF Antenna Input Jacks: Digital and Analog
- ◆ Component Video Input 480i (Y, Pb, and Pr) with shared Audio L/R Input jacks
- ◆ Front AV Input (Video1)
- ◆ Rear AV Input (Video2) with shared Audio L/R Input jacks
- ◆ S-Video Input
- ◆ Optical Digital Audio Out
- ◆ Fixed Analog Audio Out
- ◆ XDS (Extended Data Services) displays station call letters, title of show, and ratings when broadcast
- ◆ Sleep Timer (3 hours)
- ◆ 32-Key Remote Control

SPECIFICATIONS

Picture Tube Size (Measured Diagonally):

HT27546: 27" / HT32546: 32" Flat Screen

Scanning Format: 480i (All RF Signals are Converted to 480i)

RF Antenna Input: Analog—UHF/VHF/CATV 75 ohm
Digital—75 ohm

Power Requirement: Source: AC 120V, 60Hz

Power Consumption: HT27546—85 watts
HT32546—95 watts

Sound: Two Speakers, size: 6 x 12cm

Amplifier: Built-in with 1.0W/ch

Jacks / Connectors:

Video 1 Input: FRONT: Composite Video and Audio L/R

Video 2 Input: REAR: Component (Y/Pb/Pr)
Composite Video and Audio L/R
S-Video

Digital Audio Output: Dolby® Digital (Optical)

Analog Audio Output: Audio L/R

Size and Weight (approximately):

HT27546:

Horizontal Dim. (Width): 30.3 in. (770mm)
Vertical Dim. (Height): 23.0 in. (585mm)
Depth Dim. (Thickness): 19.5 in. (496mm)
Weight: 103.5 lbs. (47.0 Kg)

HT32546:

Horizontal Dim. (Width): 35.0 in. (888mm)
Vertical Dim. (Height): 27.0 in. (687mm)
Depth Dim. (Thickness): 22.4 in. (570mm)
Weight: 143.4 (lbs.), 65.1 (Kg)

Specifications are subject to change without notice.

CAUTION: FCC Regulations state that improper modifications or unauthorized changes to this unit may void the user's authority to operate the unit.

Trademarks Information:

Manufactured under license from Dolby Laboratories. "Dolby" and the double-D symbol are trademarks of Dolby Laboratories.

VIZON® with a double "Z" is a registered trademark of Sanyo Manufacturing Corporation.



This symbol on the nameplate means the product is Listed by Underwriters' Laboratories Inc. It is designed and manufactured to meet rigid U.L. safety standards against risk of fire, casualty and electrical hazards.

FIRST-THINGS-FIRST (REQUIRED INITIAL SETUP)

The signal makes the difference!

1 INITIAL SIGNAL CONNECTIONS

Digital (DTV) RF Antenna Connection

- Connect an RF antenna to the Digital Antenna In terminal.

The digital tuner in this DTV receives digital signals from an antenna. Digital signals from a Set-top Box (STB) are received through the Component In jacks.

This DTV can receive ANY resolution being broadcast. However, ALL resolutions are converted to 480i for display.

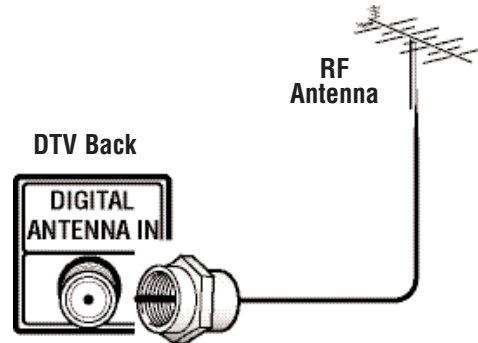

Analog RF Antenna Connection

- Connect a Cable signal (with or without a cable box) or RF antenna to the Analog RF input.

The analog tuner in this DTV receives Analog Antenna signals, Analog Cable signals, or the RF output from a VCR or cable box.

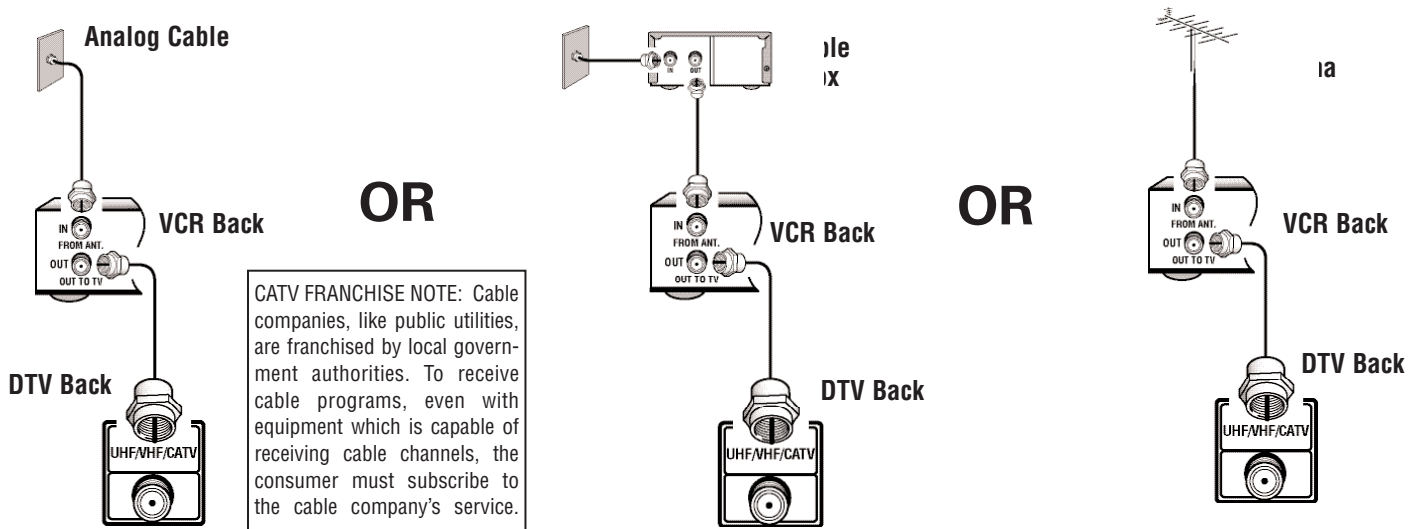

NOTES: If you do not have a VCR, connect signal directly to the 75 ohm terminal (UHF/VHF/CATV).

The only resolution available with any of these connections, regardless of the original content, is standard analog.

(Continued on next page.)

Quick Tips

- DTV will select the correct Antenna mode for the type of Analog RF signal connected automatically.
- Use "Ana (Analog) Antenna Signal" in the Setup menu to change the Antenna Mode.
- If you move the DTV to a new location, press the **RESET** key twice after connecting the signal and turning on the DTV.

2 INSTALL TWO "AAA" BATTERIES

- Install two "AAA" Batteries (included) so that the "+" and "-" marks on the batteries match the "+" and "-" marks inside the Remote Control Unit.

To review the Remote Control functions, go to pages 12 ~ 13.

NOTE: Use two "AAA" Alkaline batteries.

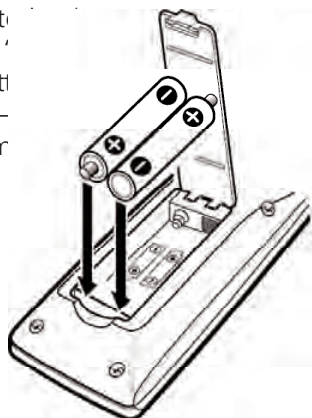

Quick Tips

- Remove the batteries if the remote control will not be used for a month or more. Weak batteries may leak and cause damage. (Normal battery life is roughly six months.)
- If batteries have leaked in the Remote Control Unit, carefully wipe the case clean and load new batteries.

IMPORTANT NOTE: Spent or discharged batteries must be recycled or disposed properly in compliance with all applicable laws. For detailed information, contact your local County Solid Waste Authority.

3 ALL CHANNEL SEARCH

When the television is powered on for the first time, it automatically checks for the presence of an RF signal.

- Press the **POWER** key to turn on the DTV.
- Then press the **CHANNEL UP (CH ▲)** key to automatically search for available channels: Digital (ATSC) and Analog (NTSC).

The All Channel Search contains two processes that are executed simultaneously for digital and analog channels. The Search will take a few minutes to complete.



First

Please connect all signals and antennas to jacks and the terminals on the back.

Then press Channel UP key.

Please wait while Your TV searches for available channels.
Analog channel 12

Finishing Digital Channel Search.

NOTES:

Channel information found during the All Channel Search is stored in the Channel Scan Memory database. After the All Channel Search is completed, the DTV will tune to the lowest Digital channel or lowest Analog channel if no digital channels are found.

If the DTV does not detect any digital or analog channels, a message advising the viewer to check the cables and antenna connections will appear. In this case, you must press the **CHANNEL UP (CH ▲)** key again to repeat the channel search process. If after two searches the DTV still fails to detect any channels, the DTV will tune to analog channel 3. **These two channel searches are necessary even if you plan to use the DTV only as a monitor.**

If no analog or digital channels are found after the second search, All Channel Search will default to off-air analog channels 2 through 69 and digital channel D3-1. Select analog channels using the remote control keypad. See page 12, item number 2.

No input signal sources could be located.

Please check cable or antenna connections.

Then press Channel UP key.

4 ANA (Analog) ANTENNA SIGNAL (Optional)

To change the initial ANALOG tuning system setup (from antenna to cable or cable to antenna, use the on-screen menu. See "Ana (Analog) Antenna Signal" on page 16.

DTV FRONT / BACK— JACKS LOCATIONS AND FUNCTIONS

FRONT



- ① **Audio Video Input (VIDEO1), PAGE 11**— Connect standard video equipment here.

NOTE: The **Channel** ▲ (up) ▼ (down), **Volume** + (up) – (down), and **Power** keys function exactly like the keys on your remote control (See #8, #11 and #17 on page 13.)

BACK

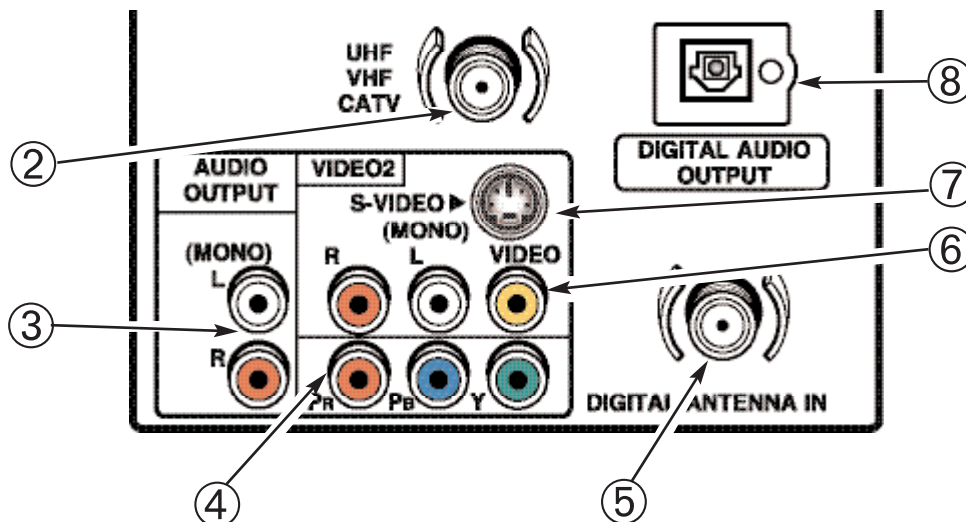







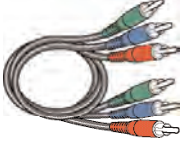
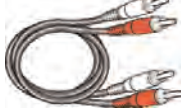
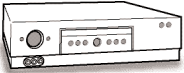
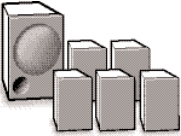

- ② **Analog Antenna Input (UHF/VHF/CATV), PAGE 5**— Connect an RF antenna or Analog cable system to this jack.
- ③ **Analog Audio Out (L/R) Jacks, PAGE 10**— Connect external audio equipment here.
- ④ **Component Video Input (Y, Pb, Pr), PAGE 9**— Connect digital video equipment to the Y,Pb,Pr and Audio L/R jacks.
NOTE: Audio / Video Input (VIDEO2) and Component inputs share the same audio (R/L) input jacks.
- ⑤ **Digital Antenna Input, PAGE 5**— Connect an RF antenna to this jack.
- ⑥ **Audio Video Input (VIDEO2), PAGE 10**— Connect standard video equipment here.
NOTE: S-Video connection overrides the (VIDEO2) composite video connection.
- ⑦ **S-Video Input (VIDEO2), PAGE 10**— To enhance video detail use the S-Video jack instead of the Video jack, if available on your external equipment. (S-Video connection will override connection to the Video input jack.)
- ⑧ **Digital Audio Output, PAGE 9**— Use an Optical Audio cable to connect the Digital Audio Output to an advanced stereo home theater system equipped with Dolby® Digital 5.1.

CHOOSE YOUR CONNECTION

This DTV is designed to handle several different connections making it compatible with Digital and Analog devices.

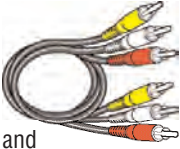
In order to receive the best performance from your DTV, choose your connection using this chart; then go to the specified page for detailed instructions.

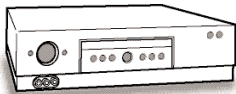
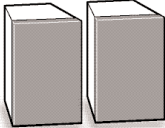
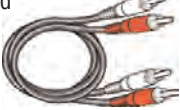
Digital Signal Connections	Compatible External Equipment	Cables Needed (Not Supplied)	Go to Page
<p>COMPONENT (Y, Pb, Pr) IN</p> <p><i>(Requires separate audio connections.)</i></p>	 <p>Digital Set-Top Box (STB) or DVD Player</p>  <p>Video Game</p>	<p>Component Video Cable [Green, Blue, and Red connectors]</p>  <p>Audio Cable [White and Red connectors]</p> 	9
<p>DIGITAL AUDIO OUT</p> <p><i>(Only available when received as part of a Digital RF signal.)</i></p>	 <p>Multi-Channel Receiver</p> 	<p>Optical Digital Cable</p> 	9
Analog Signal Connections	Compatible External Equipment	Cables Needed (Not Supplied)	Go to Page
<p>COMPOSITE VIDEO IN (FRONT OR REAR)</p> <p>OR</p> <p>S-VIDEO IN</p>	 <p>Video Game</p>  <p>DVD Player</p>	<p>Composite Video Cable [Yellow, White, and Red connectors]</p>  <p>S-Video Cable</p> 	10 or 11
<p>LEFT / RIGHT ANALOG AUDIO IN</p>	 <p>VCR</p>		
<p>ANALOG AUDIO OUT JACKS</p>	 <p>Stereo Amplifier System</p> 	<p>Audio Cable [White and Red connectors]</p> 	10

DIGITAL AV CONNECTIONS

USING COMPONENT JACKS TO CONNECT A DVD PLAYER OR OTHER DIGITAL EQUIPMENT

The Component Video jacks will accept any video content.

Switch off DTV and external equipment before connecting cables. (Cables are not supplied.) Follow these steps to easily connect your STB or **DVD Player** to this DTV:

- 1** Connect **DVD Player** or similar digital equipment's Component Video Out to the DTV's Component Video Input jacks.
- 2** Connect **DVD Player** or similar digital equipment's Audio Out to the TV's Audio Input jacks.
- 3** Press **POWER** to turn on the TV, then turn on external equipment.
- 4** Press **INPUT** to select *Component2* to view the DVD program.

IMPORTANT NOTE:
These jacks accept only 480i (standard interlaced) signals.

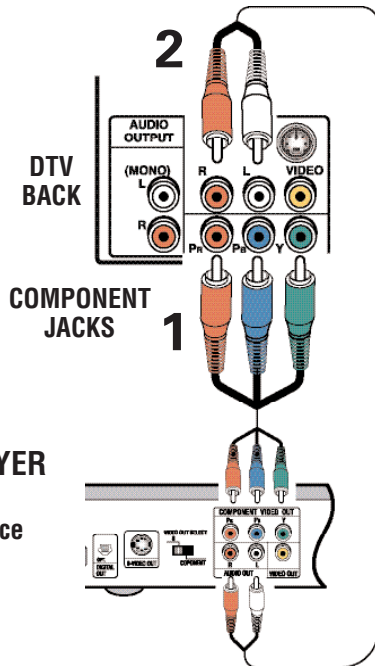

What you will need for connections:
Component Video Cable - 1
Audio Cable - 1

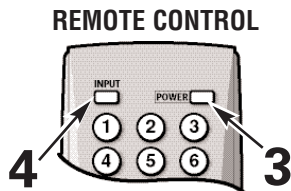

CONNECTING DIGITAL AUDIO OUT JACK TO A MULTI-CHANNEL RECEIVER

Dolby® Digital Audio provides 5.1 channels of surround sound (five full-range channels [5] and one low-frequency effect channel [.1]). A fiber optics cable is used to carry the 5.1 surround sound (for low-noise signal transfer).

- 1** Using a Fiber Optics cable, connect the DTV's Digital Audio Output to the Digital Audio Input of a Multi-Channel Receiver. (Fiber optics cable is not supplied.)
- 2** Press **POWER** to turn on the DTV, then turn on external equipment.

NOTES:

When making the connection, do not pinch or kink the fiber optics cable.

Red light visible at the Digital Audio Output does not necessarily indicate that Dolby® Digital 5.1 audio is available. Digital audio is made up of light pulses that the human eye cannot detect. Dolby® Digital 5.1 audio is available at the Digital Audio Output only when received as part of a Digital signal.

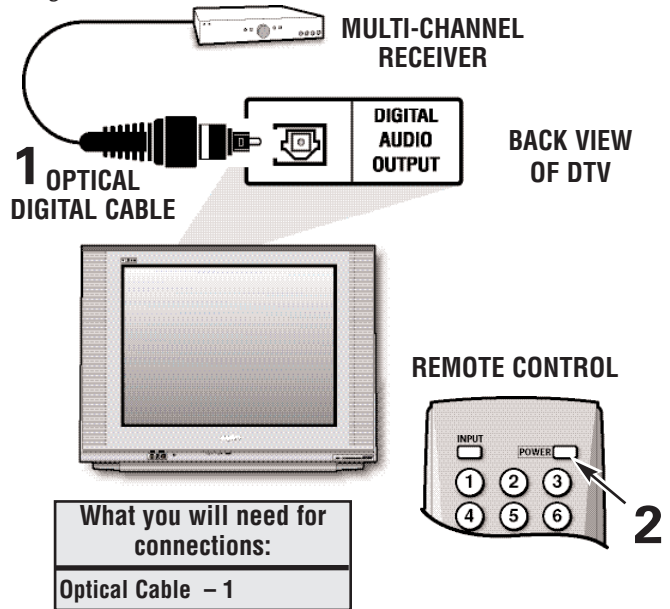

IMPORTANT NOTE FOR MONITOR USE:
If you did not connect an antenna, you **must** run All Channel Search twice before you can select the AV inputs.

Quick Tips

- Press the **INPUT** key after connecting the cables, to select the *Component2* input signal. There is **NO** need to tune to a blank channel.
- "No Signal" will appear randomly on the screen when no signal is detected at the VIDEO2 (Y, Pb, Pr) inputs.

- Position your DTV at least 2 feet from stereo speakers. The magnets in the speakers may affect the picture quality.

ANALOG AV CONNECTIONS

USING THE BACK VIDEO AND AUDIO INPUT JACKS TO CONNECT A VCR (OR OTHER ANALOG DEVICE)

Switch off DTV and external equipment before connecting cables. *(Cables are not supplied.)*

- 1 Connect VCR's Audio Video Out to the DTV's VIDEO2 Video In jacks.

NOTE: For Mono VCR (Single Audio Jack), connect VCR Audio Out to DTV Audio (L) Input.

- 2 *Optional*
Connect VCR's S-Video Out to the DTV's S-Video In Jack.

NOTE: S-Video jack connection overrides Video jack connection (VIDEO2).

- 3 Press **POWER** to turn on the DTV, then turn on external equipment.

- 4 Press **INPUT** to select *Video2* to view the VCR program.

Video2

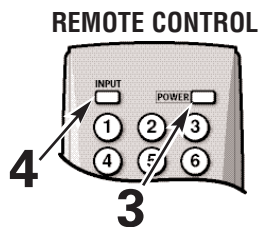
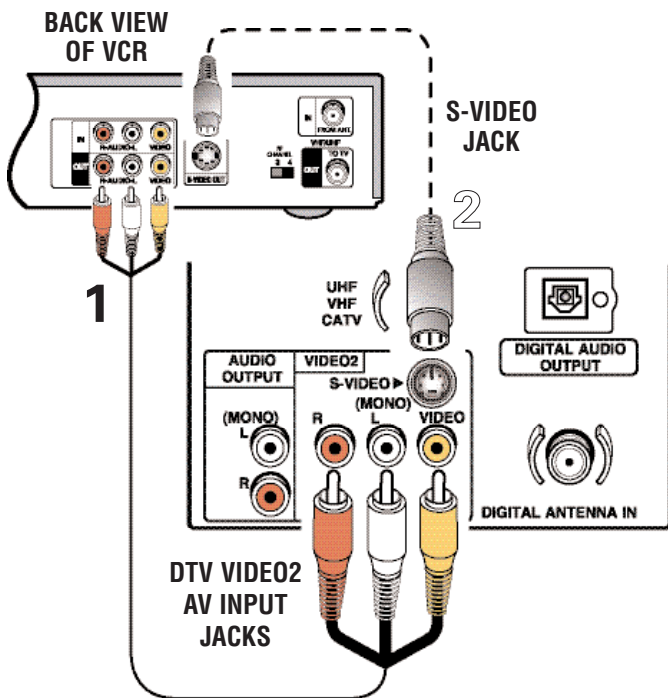

What you will need for connections:

- Audio Video Cable - 1
- S-Video Cable - 1

CONNECTING ANALOG AUDIO OUT JACKS TO A STEREO AMPLIFIER

Switch off DTV and external equipment before connecting cables. *(Cables are not supplied.)*

- 1 Connect the DTV Audio Out (L/R) to the Stereo Amplifier In (L/R).
- 2 Press **POWER** to turn on the DTV, then turn on external equipment.

NOTE: Do not connect external speakers directly to the DTV.

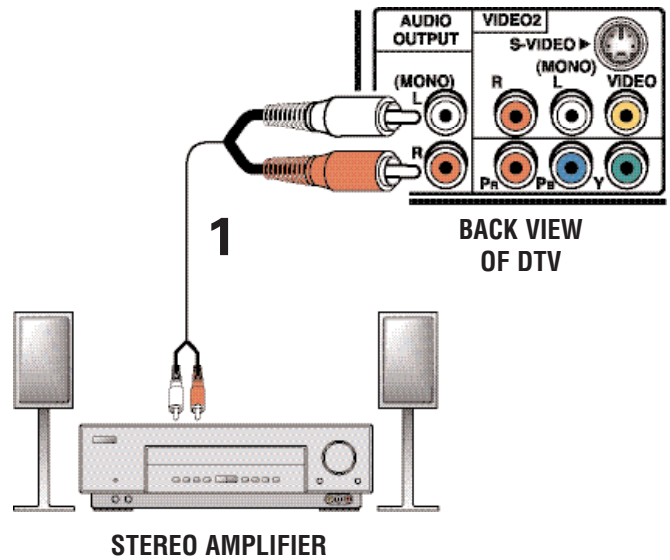

REMOTE CONTROL

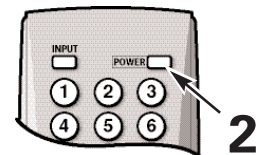

IMPORTANT NOTE FOR MONITOR USE:
If you did not connect an antenna, you **must** run All Channel Search twice before you can select the AV inputs.

Quick Tips

- "No Signal" will appear randomly on the screen when no signal is detected at the VIDEO2 input jack.
- Press the INPUT key after connecting cables to access the AV inputs. There is NO need to tune to a blank channel.
- Position your DTV at least 2 feet from stereo speakers. The magnets in the speakers may affect the picture quality.

ANALOG AV CONNECTIONS

USING THE FRONT VIDEO AND AUDIO INPUT JACKS TO CONNECT A VIDEO GAME OR OTHER EQUIPMENT

Switch off TV and external equipment before connecting cables. (Cables are not supplied.)

- 1 Connect game Audio Output (R/L) to the TV Audio Input (R/L). Then connect game Video Output to the TV Video Input.
- 2 Press **POWER** to turn on the TV, then turn on external equipment.
- 3 To access Audio/Video inputs, press the **INPUT** key to select **Video1**.

What you will need for connections:

Audio Video Cable – 1

IMPORTANT NOTE FOR MONITOR USE:

If you did not connect an antenna, you **must** run All Channel Search twice before you can select the AV inputs.

Quick Tips

- “No Signal” will appear randomly on the screen when no signal is detected at the VIDEO1 input jack.
- Press the INPUT key after connecting cables to access the AV inputs. There is NO need to tune to a blank channel.

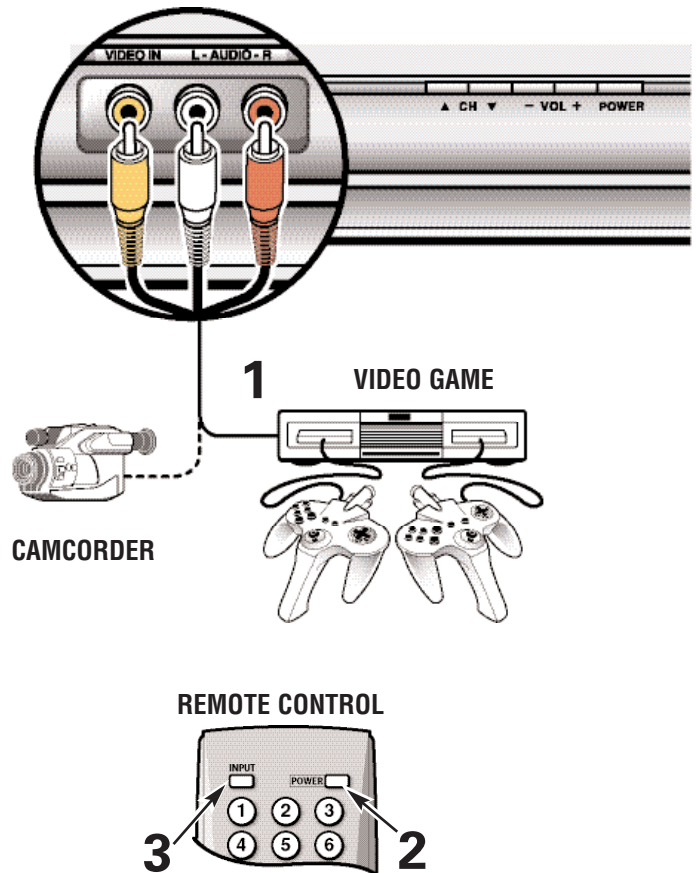

USING THE REMOTE CONTROL

⚠ PRECAUTIONS

To ensure safe operation, please observe the following precautions:

Replace both batteries at the same time. Do not use a new battery with a used battery.

Risk of explosion, if battery is replaced by an incorrect type.

Do not expose the Remote Control Unit to moisture or heat.

REMOTE CONTROL KEYS

① **Input Key**—Press to change the input signal source as follows: Analog RF → Digital RF → Video1 → Video2 → Component2 → Analog RF.

② **Number Keys**—Two keys must be pressed to select a direct channel. *Example:* Press 0 then 6 to select channel 6.

For Analog Cable channels above 100, press and hold the 1 key until C1-- appears, then press the other two numbers.

③ **Info Key**—Press to display the Digital and Analog Full Banner information (press again to remove the display).

Digital Full Banner display—Contains a two-part Channel Number (Major and Minor) and Tuner ID. If available the following is also included: Audio Info, Program Title, and V-Chip Program Rating.

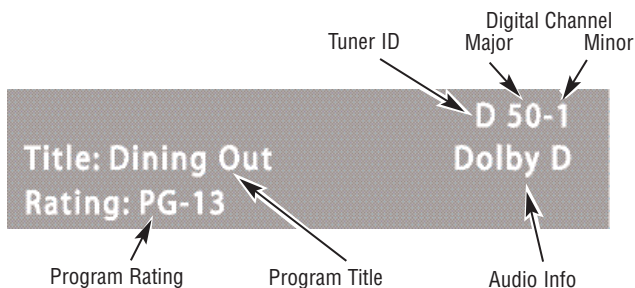

Analog Full Banner display—Contains the Channel Number (analog antenna/cable), Tuner ID, Station ID (if available), Program Title (if available), and V-Chip Program Rating.

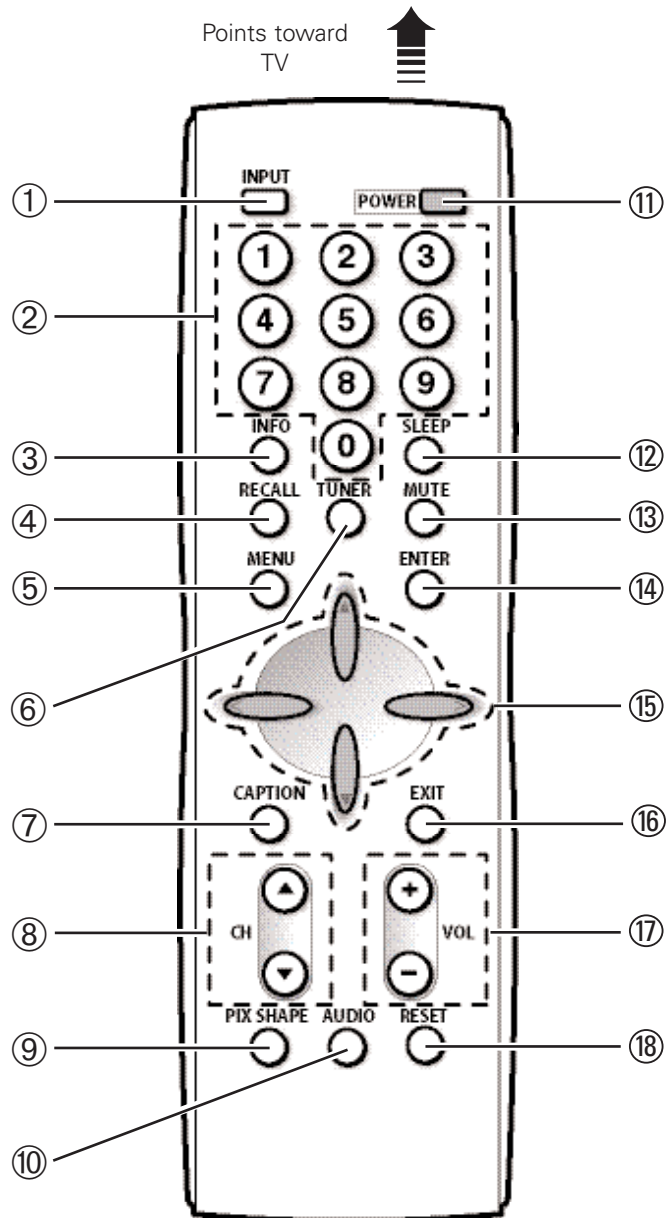
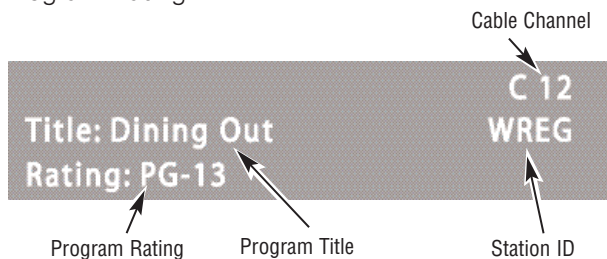

- ④ **Recall Key**—Select the first channel you want to watch; then select another channel using the **NUMBER** keys. Press **RECALL** to switch between the channels.

*NOTE: The **RECALL** key cannot toggle between a Digital channel and an Analog channel. See **TUNER (#6)** key description.*

- ⑤ **Menu key**—Press this key to display the on-screen menu: Digital or Analog.

- ⑥ **Tuner Key**—Use this key to toggle from one tuning system to another, digital channels and analog channels.

*NOTE: The **TUNER** key is inactive when an external input is selected (Video1, Video2, or Component2).*

- ⑦ **Caption Key**—Press to select analog or digital captioning. The Analog Caption modes are: CC1 ~ CC4, Quikcap, and OFF. The Digital Caption modes are: Digital CC1 ~ CC6, Quikcap, and OFF.

- ⑧ **Channel Scanning (CH ▲▼) Keys**—Press ▲ (up) ▼ (down) keys to tune to the next higher or lower channel in the Channel Scan Memory database. The scanning loop includes analog channels, digital channels, and all A/V inputs.

- ⑨ **Pix Shape Key**—Use this key to change the video display format. Available options depend on signal received and the broadcast's aspect ratio. They may include: *PIX1*, *PIX2*, and *PIX3*. See simulated TV images below.



PIX1

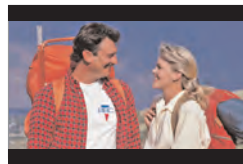

PIX2

Black colored borders appear at the top and bottom of the screen.



PIX3

Enlarges image (some of the top and bottom may be clipped).

- ⑩ **Audio Key**—Press to select the desired audio mode (if available): DIGITAL: Main, Sub1, Sub2, Sub3, etc.; ANALOG: Stereo, Mono, SAP.

- ⑪ **Power Key**—Press to turn DTV on or off.

- ⑫ **Sleep Key**—Press this key, then press the "0" key to set the Sleep Timer. The desired time can be set from 30 minutes up to 3 hours in 30 minutes increments. Sleep Timer will switch off the DTV automatically.

NOTE: The Sleep Timer cancels when the DTV is turned off or if a power failure occurs.

- ⑬ **Mute Key**—Press once to minimize the volume. Press again to restore.

*NOTE: This key **will not** mute sound from the audio out jacks.*

- ⑭ **Enter Key**—Press this key to select an option from the menu system, when required.

- ⑮ **Cursor ▲ (up) ▼ (down) keys**—Press these keys to move the cursor up and down within the menu.

Cursor < (left) > (right) keys—Press these keys to move the cursor left and right within the menu.

- ⑯ **Exit Key**—Press this key to exit from the menu system.

- ⑰ **Volume (VOL - +) Keys**—Press the - + keys to adjust volume. The screen displays a left or right red arrow that blinks as many times as you press the **Vol - +** keys.

- ⑱ **Reset Key**—Press twice to restore factory settings. The DTV will automatically start Channel Search and clear all customized settings.

NOTE: The Reset Function includes a channel search. Current Digital and Analog channel databases will be deleted and new ones created by the All Channel Search process. To receive Digital Cable channels, see page 15 for DTV Cable Search.

These features will reset to factory defaults:

- Picture/Sound Adjustments: Color, Tint, Contrast, Brightness, Sharpness, and Tone
- Channel Memory—Digital/Analog channel databases will be replaced
- Analog Audio to Stereo
- Captioning to OFF
- V-Guide to OFF
- Menu Language to English
- Sleep Timer to OFF (if previously set)
- Any Video mode to TV mode

If desired, personal settings can be made again using the menu options.

IMPORTANT NOTE FOR MONITOR USE:

*If you did not connect an antenna, you **must** run All Channel Search twice before you can select the AV inputs.*

DTV ADJUSTMENT AND SETUP

HOW TO OPERATE THE MENU

The on-screen menu system provides the viewer with easy access to adjustments and settings. Just use the **MENU**, **CURSOR**, **ENTER**, and **EXIT** keys on the remote control and follow the on-screen instructions. Generally, you will use the **CURSOR ▲▼** keys to select a menu item and the **CURSOR < >** keys to make an adjustment. The **ENTER** key confirms a setting. Press the **EXIT** key to return to normal TV viewing.

MENU NAVIGATION MAP

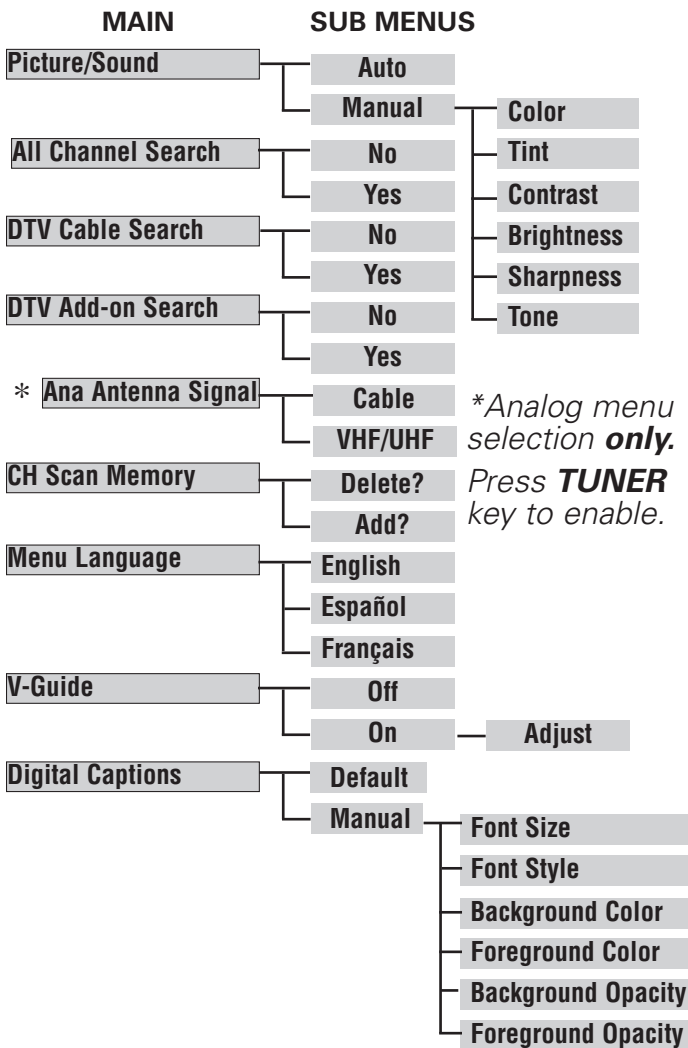

IMPORTANT FACTS:

Some Menu options are specific to Digital and Analog signals and will vary accordingly.

Also, some options are not available in combination. Unavailable options will appear "grayed-out" in the menu. For example, Ana Antenna Signal is not available when tuned to a Digital Channel.

PICTURE/SOUND ADJUSTMENT

- 1 Press the **MENU** key to display the Main menu.
- 2 Use the **CURSOR ▲▼** keys to highlight *Picture/Sound*.
- 3 Use the **CURSOR < >** keys to select *Auto* (factory preset settings) or *Manual*. Press **ENTER**.

MANUAL ADJUSTMENTS

- 4 Use the **CURSOR ▲▼** keys to select the option you want to adjust.
- 5 Then use the **CURSOR < >** keys to make an adjustment.
- 6 When you have finished making adjustments, press the **EXIT** key to return to normal TV viewing.

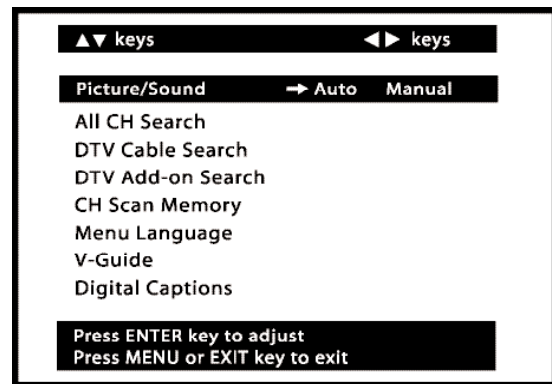

ALL CHANNEL SEARCH

Use All Channel Search to replace existing Digital and Analog Channel Scan databases, such as, if you move to another city.

*NOTES: During Channel Search, current Digital and Analog channel databases are deleted and new ones created. To receive DTV Cable channels, if available, you **must** perform a DTV Cable Search.*

To add new digital channels to the existing database, use DTV Add-on Search, see page 16.

- 1 Press the **MENU** key to display the Main menu.
- 2 Use the **CURSOR ▲▼** keys to highlight *All Channel Search*.
- 3 Use the **CURSOR < >** key to select Yes. Press **ENTER**.

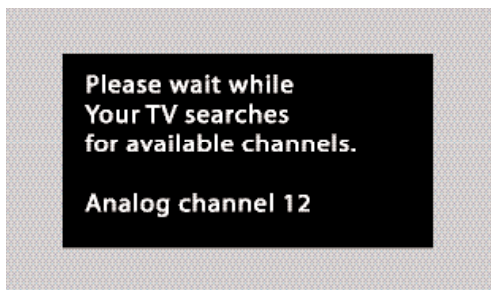
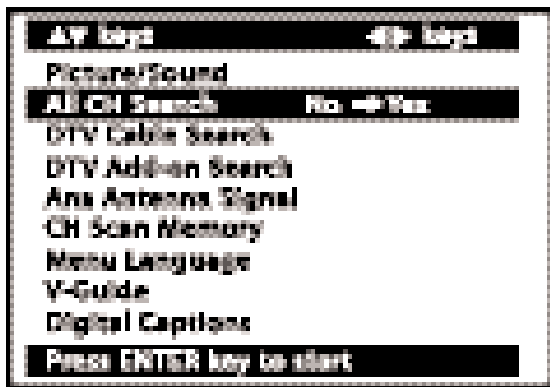

DTV CABLE SEARCH (OPTIONAL)

This DTV can receive unscrambled (ClearQAM) digital cable channels, when available. However, not all cable companies provide ClearQAM digital channels.

Searching for digital cable channels will take about 10 minutes, please be patient.



- 1 Connect a Digital Cable signal directly to the DTV Digital Antenna In Terminal.
- 2 Press the **TUNER** key to select the Digital Tuner.
- 3 Press the **MENU** key to display the Main menu.
- 4 Use the **CURSOR ▲▼** keys to highlight *DTV Cable Search*.
- 5 Use the **CURSOR < >** key to select Yes. Press **ENTER**.

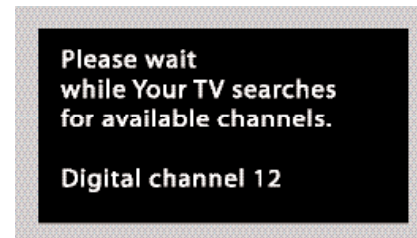

NOTE: After Channel Search is complete, the DTV will tune to the lowest Digital Cable channel (or lowest Analog channel if no Digital Cable channel is found).

IMPORTANT FACT: This DTV maintains only one database of digital channels. Therefore, when you search for ClearQAM digital cable channels, the database of antenna digital channels will be deleted. You will only be able to receive those ClearQAM channels your cable company provides.

Cable companies rearrange virtual channels as programming changes, which may cause the program you are watching to move to another channel. This message will appear on the screen briefly to notify you of a change. You will have to relocate the program you were watching by scanning through the channels.

To restore the antenna digital channel database, reconnect the antenna and use the menu system to perform a normal All Channel Search.

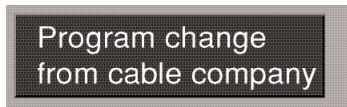

DTV ADD-ON SEARCH

Use this feature to add new channels to the digital antenna channel database. Also, use this feature to add channels when broadcast towers are in multiple directions from your location.

- 1 Press the **TUNER** key to select the Digital Tuner.
- 2 Press the **MENU** key to display the Main Digital menu.
- 3 Use the **CURSOR ▲▼** keys to highlight *DTV Add-On Search*.
- 4 Use the **CURSOR < >** key to select Yes. Press **ENTER**.

NOTES: Turn your Antenna and repeat these steps for each direction in which there are transmitting towers.

Go to www.antennaweb.org and type in your zip code to obtain specific tower and antenna information.

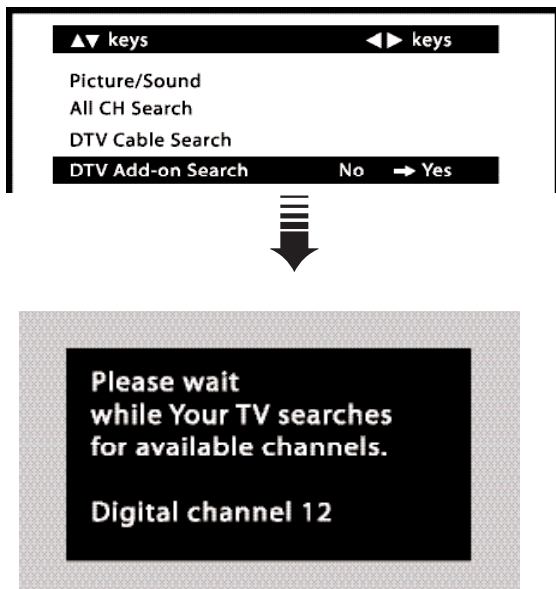

*NOTE: If the DTV is switched off by pressing the **POWER** key or unplugging the AC during Digital Add-On Search, all channel information detected before the power loss occurred will be saved.*

ANA (ANALOG) ANTENNA SIGNAL

Use this feature to switch between analog off-air channels and analog cable channels.

- 1 Press the **TUNER** key to select Analog Tuner.
- 2 Press the **MENU** key to display the Main Analog menu.
- 3 Use the **CURSOR ▲▼** keys to highlight *Ana Antenna Signal*.
- 4 Use the **CURSOR < >** keys to choose *Cable* or *VHF/UHF*.
- 5 Press the **EXIT** key to return to normal TV viewing.

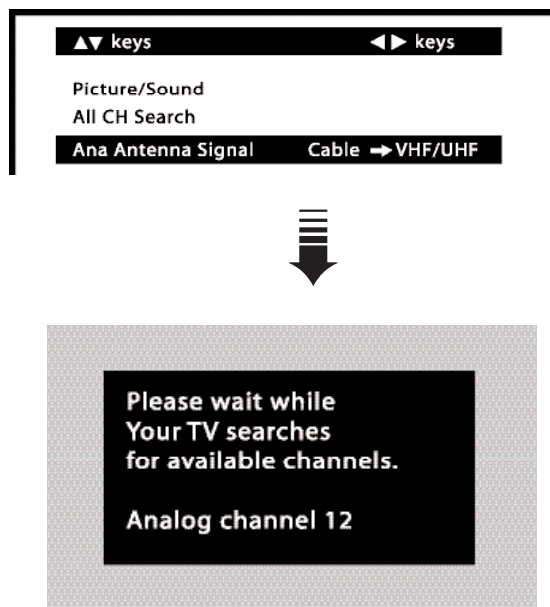

CH (CHANNEL) SCAN MEMORY

Channel Scan Memory is a database of active channels that you can scan through using the **CHANNEL SCAN CH ▲** (up) **CH ▼** (down) keys. This list can be customized by deleting and/or adding channels.

- 1 Press the **MENU** key to display the Main menu.
- 2 Use the **CURSOR ▲▼** keys to highlight *CH Scan Memory*. Use the **CURSOR >** to select the channel number area.

To delete channels in the database

- 3 Use the **CHANNEL (CH ▲▼)** keys or **0 ~ 9** keys to select desired channel. HINT: Press the **TUNER** key to switch between Digital and Analog Channel Scan memories.
- 4 Press the **ENTER** key to delete the channel. The display will change to "deleted."

NOTES:

"Delete?" will appear beside the channel number if the selected channel is already in the Channel Scan memory.

Use the number keys to tune to active channels not in the Channel Scan Memory list.

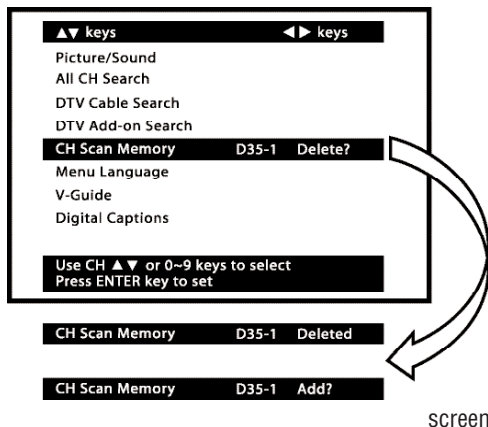

Quick Tips

- When a digital channel is deleted, all of that channel's sub-channels are deleted as well.
- Only previously deleted digital channels can be added back to the Channel Scan Memory.
- Channels deleted from Channel Scan Memory can be tuned using the number keys.
- If one digital sub-channel is added back to the Channel Scan Memory all of that channel's sub-channels will be added back.
- If the last remaining digital channel is deleted, the entire previous Channel Scan Memory list will be restored automatically.
- If the last remaining analog channel is deleted (cable or off-air channel), ALL analog channels (cable or off-air) will be restored automatically, regardless of the previous Analog Channel Scan Memory list.

To Add a channel not in the database

- 3 Use the numerical **0 ~ 9** keys to select the desired channel number. "Add?" will appear beside the channel number. HINT: Press the **TUNER** key to switch between Digital and Analog Channel Scan memories.
- 4 Press the **ENTER** key to add the channel. The display will change to "Added."

When you have finished adding and/or deleting channels, press the **EXIT** key to return to normal TV viewing.

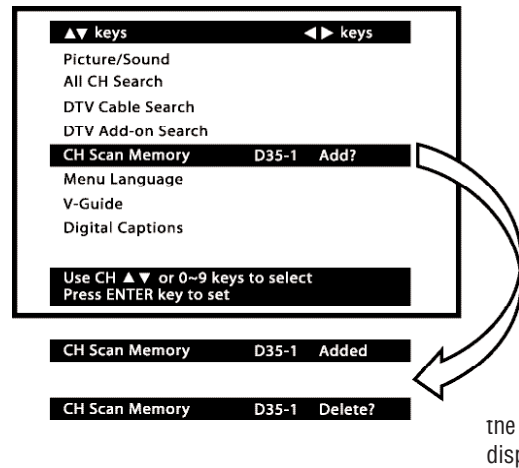

MENU LANGUAGE

- 1 Press the **MENU** key to display the Main menu.
- 2 Use the **CURSOR ▲▼** keys to highlight *Menu Language*.
- 3 Use the **CURSOR <>** keys to select *English*, *Español*, or *Français*.
- 4 Press the **EXIT** key to return to normal TV viewing.

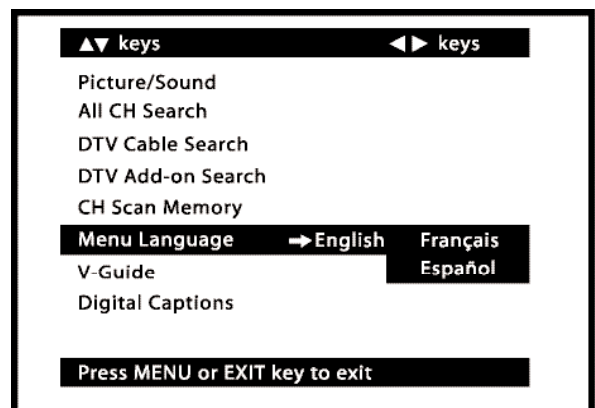

V-GUIDE (PARENTAL CONTROL)

NOTE: THIS FEATURE IS DESIGNED TO COMPLY WITH THE UNITED STATES OF AMERICA'S FCC V-CHIP REGULATIONS. THEREFORE, IT MAY NOT FUNCTION WITH BROADCASTS THAT ORIGINATE IN OTHER COUNTRIES.

This Sanyo television is equipped with an electronic V-Chip to interpret MPAA (Motion Picture Association of America) and TV Parental Guidelines rating codes. When these codes are detected, the DTV will automatically display or block the program, depending upon choices you make when setting up the V-Guide system. Content ratings are represented by the initials: FV (fantasy violence), D (suggestive dialog), L (adult language), S (sexual situations), and V (violence). A rating icon will generally appear at the beginning of a program, see chart on page 19.

This television can be set to block programs with content you deem as inappropriate for your children to view.

TO BLOCK MOVIES OR TV PROGRAMS

- 1 Press the **MENU** key to display the Main menu.
- 2 Use the **CURSOR ▲▼** keys to highlight *V-Guide*.
- 3 Use the **CURSOR < >** keys to select *ON*. Press **ENTER**.

TO SETUP V-GUIDE RATINGS

- 4 Use the **CURSOR >** to select *Adjust*. Press **ENTER**.
- 5 Press the **CURSOR ▲▼** and **< >** keys to select *Movie* or *TV* ratings.
- 6 Press the **ENTER** key to Block selected option. A Check mark (✓) will appear beside the selected (highlighted) rating option indicating it is blocked.
- 7 When you have finished making adjustments, press the **EXIT** key to return to normal TV viewing.

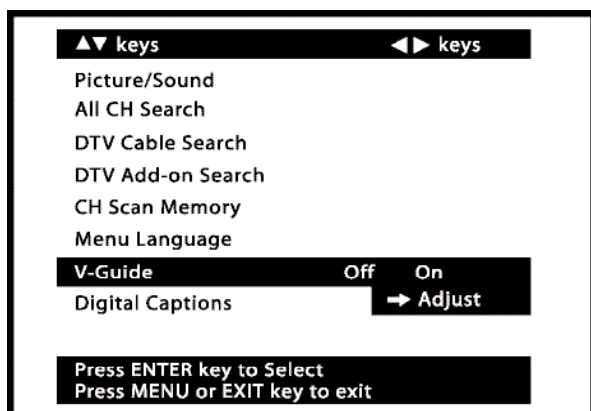

V-GUIDE RATINGS—AT-A-GLANCE

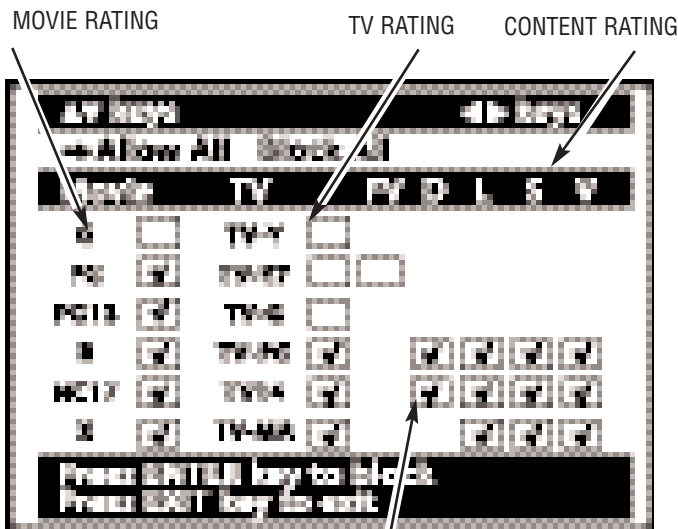

BLOCKED RATINGS
(Check Mark [✓] symbol)

TO TEMPORARILY UNBLOCK MOVIES OR TV PROGRAMS

- 1 Press the **MENU** key to display the Main menu.
- 2 Use the **CURSOR ▲▼** keys to highlight *V-Guide*. Press **ENTER**.
- 3 Use the **CURSOR < >** keys to select *OFF*. Press **ENTER**.

TO UNBLOCK ALL MOVIES OR TV PROGRAMS

- 1 Press the **MENU** key to display the Main menu.
- 2 Use the **CURSOR ▲▼** keys to highlight *V-Guide*. Press **ENTER**.
- 3 Use the **CURSOR >** to select *Adjust*. Press **ENTER**.
- 4 Highlight the "Allow All" option using the **CURSOR ▲▼** and **< >** keys, if needed. Press **ENTER**.

IMPORTANT FACT: The DTV will automatically block ratings above or unblock ratings below a selection. For example, if you block TV rating TV-PG, ratings TV-14 and TV-MA will be blocked automatically; or if you block Movie rating PG-13, ratings R, NC17, and X will be blocked automatically. Blocking TVY7 **does not** block higher ratings.

TO DOWNLOAD V-GUIDE RATING LIMIT TABLE

This TV is designed to electronically detect V-Guide rating limits updates..

- 1 Press the **MENU** key to display the Main menu.
- 2 Use the **CURSOR ▲▼** keys to highlight *V-Guide*. Press **ENTER**.
- 3 Use the **CURSOR < >** keys to select *ON*. Press **ENTER**. The V-Guide setting screen will appear for downloading selection.
- 4 Highlight the on screen "Download" option using the **CURSOR ▲▼** and **< >** keys, if needed. Press **ENTER**.
- 5 After the initial download rating update, you **must** press the **RESET** key twice and follow steps 1 ~ 4 above to downloading rating limits.

TV RATINGS (AGE/CONTENT-BASED)



ALL CHILDREN—Program is designed to be appropriate for children ages 2-6.



DIRECTED TO OLDER CHILDREN—Program is designed for children 7 and above. Material may include mild fantasy violence (FV) or comedic violence.



GENERAL AUDIENCE—Program suitable for all ages. Contain little or no violence, no strong language or sexual dialogue or situations.



PARENTAL GUIDANCE SUGGESTED—Program contains material that may be unsuitable for younger children. Material contains one or more for the following: moderate violence (V), some sexual situations (S), infrequent coarse language (L), or some suggestive dialogue (D).



PARENTS STRONGLY CAUTIONED—Some material is unsuitable for children under 14 years of age. Parents are strongly urged to use caution against letting children under age 14 watch unattended. Material contains intense violence (V), intense sexual situations (S), strong coarse language (L), or intensely suggestive dialogue (D).



MATURE AUDIENCE ONLY—Program is designed to be viewed by adults and therefore may be unsuitable for children under 17 years of age.

MPAA MOVIE RATINGS (AGE-BASED)

- G GENERAL AUDIENCES**—All ages admitted.
- PG PARENTAL GUIDANCE SUGGESTED**—Some material may not be suitable for children.
- PG-13 PARENTAL GUIDANCE CAUTIONED**—Some material may be inappropriate for children under 13.
- R RESTRICTED**—Under 17 requires accompanying parent or adult guardian
- NC17 NO ONE 17 AND UNDER ADMITTED**

Quick Tips

- The V-Guide menu display remains on screen for approximately 30 seconds. If it disappears, press the **V-GUIDE** key.
- You can block portions of a TV rating by choosing one or more of the Content ratings (D, L, S, and V). By blocking just the L and S content ratings of TV-14, *for example*, TV-14 rated programs with a D and/or V content rating could still be viewed.
- V-Guide limits on programming received via the Analog antenna input, Digital antenna input, Video2 Video input, and any 480i signals received through the component jacks are controlled by this DTV.
- V-Guide limits on digital programming received through the Component jacks are controlled by the external devices connected to those jacks (such as a DVD Player or Satellite Receiver). Refer to your external device's owner's manual for instructions on setting V-Guide limits.
- Networks and local stations may or may not include the content ratings portion of the TV Parental Guidelines.

DIGITAL CAPTIONS

Closed-Captioning is hidden textual information transmitted along with the picture and sound. Turning Captioning ON causes the DTV to open these captions and superimpose them on the screen. Because different types of closed-captions can be transmitted with the picture and sound, separate captioning modes are provided. The captioning modes recognized by this model are: Analog EIA-608B and Digital EIA-708B. Local broadcasters decide which caption signals to transmit.

CHANGING THE LOOK OF DIGITAL CAPTIONS

This *Font Size*, *Font Style*, *Background Color*, *Foreground Color*, *Background Opacity*, and *Foreground Opacity* of Digital Captions can be changed.

NOTES: If Background Opacity is set to transparent, captions may be difficult to see.

Only true EIA 708B Digital Closed-Captions are affected by all of these settings.

Analog captions generally will not respond to these adjustments, however, upconverted analog captions may respond to some options.

- 1 Press the **TUNER** key to select the Digital Tuner.
- 2 Press the **MENU** key to display the Main menu.
- 3 Use the **CURSOR** **▲▼** keys to highlight *Digital Captions*.
- 4 Use the **CURSOR** **< >** keys to highlight *Default* (factory settings) or *Manual*. Press **ENTER**.

MANUAL ADJUSTMENTS

- 5 Use the **CURSOR** **▲▼** or **< >** keys to select an option and setting.

- 6 When you have finished making adjustments, press the **EXIT** key to return to normal TV viewing.

TO VIEW CAPTIONS

- 1 Press the **CAPTION** key to select caption modes. Digital modes are: Digital CC1 through Digital CC6, QuikCap, and Off. Analog modes are: CC1 through CC4, QuikCap, and Off.



Analog Caption



Digital Caption

QUIKCAP OPERATION

QuikCap turns captioning on and off with the *Mute* function. Press the **MUTE** key on the remote control to block the TV sound; the captions display automatically, if available. Press the **MUTE** key again to restore the sound. Captions will disappear.

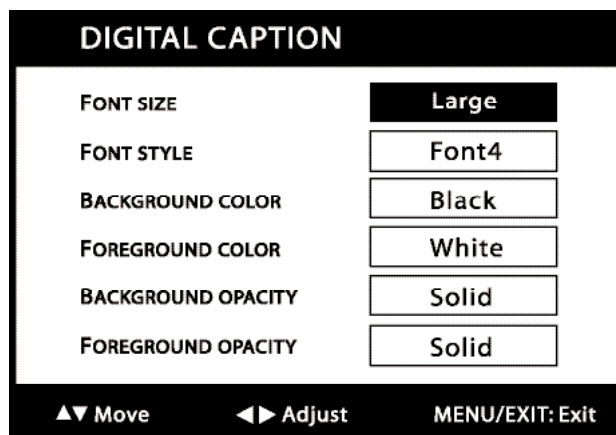
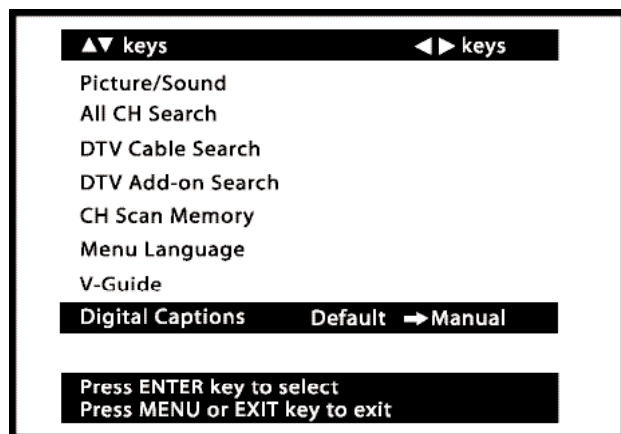

HELPFUL HINTS (Problems/Solutions)

Because of the Quality we build into our product, very few problems are actual DTV defects. Most problems only involve simple hookup or setup changes that

can be solved by the customer. Please check the chart below and try the solutions listed for your problem. If the problem still persists, **before returning your DTV**, please visit our website at www.sanyoctv.com or call us **toll**

Problem	Check these Conditions	Try these Solutions	Page No.
DTV turns off automatically.	<ul style="list-style-type: none"> ● The sleep timer may have been set. 	<ul style="list-style-type: none"> ● Press POWER key. 	13
No picture, sound (Digital Picture).	<ul style="list-style-type: none"> ● Check antenna/external connections. ● May be station trouble, NO signal broadcast. ● MUTE function may be on. 	<ul style="list-style-type: none"> ● Adjust antenna. ● Try a different channel. ● Press RESET key to restart channel search. ● Adjust Volume. 	5, 13
No Captioning.	<ul style="list-style-type: none"> ● Check if station is broadcasting a Closed-Caption signal. Select another channel. 	<ul style="list-style-type: none"> ● Press CAPTION key to select Captioning. 	20
Cannot customize Caption.	<ul style="list-style-type: none"> ● Digital Caption signal not broadcast. 	<ul style="list-style-type: none"> ● Press CAPTION key to select Analog captioning. 	20
Cannot display picture on a full screen.	<ul style="list-style-type: none"> ● Check Aspect Ratio of broadcast. 	<ul style="list-style-type: none"> ● Press PIX SHAPE key to change setting. 	13
Pixilation of Digital image.	<ul style="list-style-type: none"> ● Press INFO key and check the signal strength. 	<ul style="list-style-type: none"> ● Turn antenna, install signal booster. ● Install outdoor Digital antenna. 	5, 12
Poor Picture/ Sound (watching Analog).	<ul style="list-style-type: none"> ● Check if program is in color. ● Check antenna/external connections. ● Color or Tint misadjusted. ● May be station trouble. ● MUTE function may be on. 	<ul style="list-style-type: none"> ● Try a different channel. ● Adjust antenna. ● Press RESET key to restart channel search. ● Adjust Volume. 	13, 14
"No Signal" message appears on the screen.	<ul style="list-style-type: none"> ● Check Audio/Video connections. ● Check external equipment connections. ● Check external equipment setting. 	<ul style="list-style-type: none"> ● Press INPUT key. ● Switch on external equipment. ● Set external equipment output connections to match input connections. 	9 ~11
No DTV Stereo or SAP sound.	<ul style="list-style-type: none"> ● Check if station is broadcasting a true MTS stereo signal or a SAP signal. 	<ul style="list-style-type: none"> ● Press AUDIO key. 	13
No Cable channels above number 13.	<ul style="list-style-type: none"> ● Cable Channel Indicator C should appear next to channel number. 	<ul style="list-style-type: none"> ● Switch Analog Antenna signal to Cable. 	16
No UHF, VHF Channels OK.	<ul style="list-style-type: none"> ● Cable Channel indicator C should <i>not</i> appear next to the channel number. 	<ul style="list-style-type: none"> ● Switch Analog Antenna signal to UHF/UHF. 	16

Continued on next page.

HELPFUL HINTS (Problems/Solutions) Continued

Because of the Quality we build into our product, very few problems are actual DTV defects. Most problems only involve simple hookup or setup changes that can be solved by the customer. Please check the chart

below and try the solutions listed for your problem. If the problem still persists, **before returning your DTV**, please visit our website at **www.sanyoctv.com** or call us **toll free at 1.800.877.5032. We can Help!**

Problem	Check these Conditions	Try these Solutions	Page No.
Cannot select or scan some channels.	<ul style="list-style-type: none"> ● Channel may be removed from memory. ● Check antenna connections. ● No digital signal being broadcast. ● Signals are weak. ● V-Guide is set to block programming. 	<ul style="list-style-type: none"> ● Select CH. Scan Memory and manually add channels or start CH. (channel) search. ● Turn Antenna or install signal booster. ● Set V-Guide to "Allow All" or press the RESET key to clear all settings and restart channel search. 	17 18 ~ 19 13
Remote Control will not work TV.	<ul style="list-style-type: none"> ● Check batteries. ● Check to see if TV is plugged in. 	<ul style="list-style-type: none"> ● Replace batteries, two "AAA." ● Aim remote control at front of TV. 	6,12 ~ 13
Cabinet makes popping sound.	<ul style="list-style-type: none"> ● This is a normal condition during warm-up and cool down of the plastic cabinet parts. 		

CARE AND CLEANING

CLEANING THE CABINET

The surface of the cabinet can be damaged if not properly maintained. Many common household aerosol sprays, cleaning agents, solvents, and polishes will cause permanent damage to the fine surface.

1. **Unplug the power cord before cleaning the television.**
2. **Clean the cabinet with a soft dry cloth.**

NOTE: Never spray liquids on the screen because they can run down and drip onto the chassis. This may cause component failure not covered under Warranty.

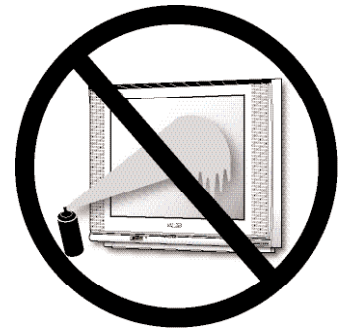

MEXICO GUARANTEE

IMPORTADOR:
COMERCIALIZADORA MEXICO
AMERICANA, S.DE R.L. DE C.V.
AV. NEXTENGO N° 78
COL. SANTA CRUZ ACAYUCAN
DEL. AZCAPOTZALCO, MÉXICO, C.P. 02770
RFC: CMA9109119L0

DESCRIPTION: Television
BRAND: SANYO
MODELS: HT27546
HT32546

GUARANTEE

THE APPARATUS THAT YOU HAVE ACQUIRED HAS A ONE YEAR GUARANTEE FOR MANUFACTURING DEFECTS AND A ONE YEAR SERVICE WARRANTY FROM THE DATE OF PURCHASE GRANTED BY:

COMERCIALIZADORA MEXICO-AMERICANA, S. DE R.L. DE C.V.

UNDER THE FOLLOWING CONDITIONS:

1. TO MAKE THE GUARANTEE EFFECTIVE, SIMPLY SHOW THIS POLICY FILLED OUT BY THE STORE OR SUPPLIER UNIT OR THIS SALES INVOICE, WITH THE APPARATUS IN ANY OF THE SERVICE CENTERS INDICATED ON THIS GUARANTEE.
2. IF THE FAULT IS ATTRIBUTED TO A MANUFACTURING DEFECT, THE APPARATUS WILL BE REPLACED OR YOUR MONEY REFUNDED. DURING THE 30 DAYS SUBSEQUENT TO THE PURCHASE THE GUARANTEE WILL BE VALID AT THE STORE WHERE THE APPARATUS WAS PURCHASED, PRESENTING THE ABOVE DOCUMENTS.
3. REPAIR TIME WILL NEVER BE MORE THAN 30 DAYS. IF THIS TIME HAS ELAPSED, AND THE PRODUCT ISN'T REPAIRED, COMERCIALIZADORA MEXICO AMERICANA, S. DE R.L. DE C.V. WILL PROCEED TO EFFECTUATE THE EXCHANGE FOR AN EQUIVALENT APPARATUS OR THE RETURN OF THE BUYING-SALE COST RESPECTIVELY.
4. THIS GUARANTEE WILL COVER ITS TOTALITY OF PIECES, COMPONENTS AND SERVICE REPAIR OF PRODUCT, AND THE RESPECTIVE COST OF TRANSPORTATION.

THIS GUARANTEE WILL BE NULL AND VOID IN THE FOLLOWING CIRCUMSTANCES:

- * WHEN PRODUCT HAS BEEN USED IN A DIFFERENT CONDITION THAN ITS NORMAL USE.
- * WHEN PRODUCT HASN'T BEEN OPERATING CORRECTLY ACCORDING TO THE INSTRUCTIONS IN THIS MANUAL.
- * WHEN PRODUCT HAS BEEN CHANGED OR REPAIRED BY PERSONS NOT AUTHORIZED FROM THE MANUFACTURER, IMPORTER, OR MERCHANT RESPONSIBLE RESPECTIVE.

CENTRO DE SERVICIO Y LUGAR DONDE OBTENER PARTES, COMPONENTES, CONSUMIBLES Y ACCESORIOS:

SUCURSAL VALLEJO	SUCURSAL MINERVA
Poniente 126 N° 288 B	Silos N° 135, Col. Minerva
Col. Nueva Vallejo	Deleg. Iztapalapa
México, D.F.	México, D.F. 09810
Tels. 5567-5378	Tels. 5646-4551
5368-0105, 8589-8033	5646-4550

STAMP, DATE AND SIGNATURE
OF
STORE

DESCRIPTION: TELEVISION **BRAND:** SANYO **MODEL:** _____

CLIENT'S NAME: _____

ADDRESS: _____

EXTERIOR NUMBER: _____ **INTERIOR NUMBER:** _____

SUB DIVISION: _____ **STATE/DELEGATION:** _____

TELEPHONE: _____

UNITED STATES AND CANADA WARRANTY

ONE-YEAR LIMITED WARRANTY

THIS LIMITED WARRANTY IS VALID ONLY ON SANYO TELEVISIONS PURCHASED AND USED IN THE UNITED STATES OF AMERICA, CANADA, AND PUERTO RICO, EXCLUDING THE UNITED STATES' OTHER TERRITORIES AND PROTECTORATES. THIS LIMITED WARRANTY APPLIES ONLY TO THE ORIGINAL PURCHASER, AND DOES NOT APPLY TO PRODUCTS USED FOR INDUSTRIAL OR COMMERCIAL PURPOSES.

FOR ONE YEAR from the date of purchase, Sanyo Manufacturing Corporation will replace any defective TV.

To insure proper warranty exchange, keep the original sales receipt for evidence of purchase. Return the defective TV to the retailer along with the receipt and the included accessories, such as the remote control. The defective TV will be exchanged for the same model, or a replacement model of equal value, if necessary. Replacement model will be contingent on availability and at the sole discretion of Sanyo Manufacturing Corporation.

THE FOREGOING WARRANTY IS EXCLUSIVE AND IN LIEU OF ALL OTHER WARRANTIES OF MERCHANTABILITY OR FITNESS FOR A PARTICULAR PURPOSE.

OBLIGATIONS

For one year from the date of purchase, Sanyo Manufacturing Corporation warrants this product to be free from defects in material and workmanship under normal use and conditions. Should replacement be necessary under this warranty for any reason due to manufacturing defect or malfunction during the first year from date of original purchase, Sanyo Manufacturing Corporation will provide a new TV via exchange at the retailer.

For customer assistance, whether during or out of the warranty period, call toll free 1-800-877-5032.

Weekdays 7:30 AM – 7:00 PM Central Time

Saturday 7:30 AM – 4:00 PM Central Time

This warranty expresses specific contractual rights; retail purchasers may have additional statutory rights which vary from state to state.

(EFFECTIVE: August 1, 2002)

For your protection in the event of theft or loss of this product, please fill in the information requested below and KEEP IN A SAFE PLACE FOR YOUR OWN PERSONAL RECORDS.

Model No. _____ Date of Purchase _____

Serial No. _____ Purchase Price _____

(Located on back of unit)

Where Purchased _____



Sanyo Manufacturing Corp.
3333 Sanyo Road, Forrest City, AR 72335

ESPAÑOL MANUAL DE INSTRUCCIONES

Bienvenido al Mundo de SANYO

Gracias por comprar esta televisión digital DTV. Usted ha hecho una excelente elección por Desempeño, Confiabilidad, Características, Valor, y Estilo.

Información importante

Antes de operar e instalar esta Televisión Digital (DTV), lea este manual completamente. Esta DTV provee muchas características y funciones que pueden ser convenientes para usted. Operar la DTV adecuadamente le permite manejar esas características y mantenerla en buenas condiciones por muchos años.



Si la DTV aparenta operar inadecuadamente, lea este manual nuevamente, verifique las operaciones y las conexiones de los cables además de tratar alguna de las soluciones mostradas en la sección de "tips de Ayuda" que se muestra en las páginas 44 ~ 45 de este manual. Si el problema persiste, visite nuestro sitio de Internet en www.sanyoctv.com o llame sin costo al 1.800.877.5032. **Nosotros podemos ayudar!**



"Como un Asociado de ENERGY STAR®," Sanyo Manufacturing Corporation, ha determinado que este producto cumple con los lineamientos en eficiencia energética de ENERGY STAR®.

CONTENIDO

Bienvenido al Mundo de Sanyo	25
Contenido	25
Importantes Medidas de Seguridad	26
Seguridad Para Infantes	26
Características	27
Especificaciones	27
Primero lo Primero (Ajuste Inicial Requerido)	28
Conexiones de la Señal Iniciales	28
Conexión de Antena RF Digital (DTV)	28
Conexión de Antena RF Analógica (NTSC)	28
Instale dos "AAA" las Baterías	29
Búsqueda Canales (Ajuste Requerida)	29
Antena Análoga (Opcional)	29
Localización y Funciones de los Conectores DTV	
Frontal y Traseros	30
Escogiendo la Conexión	31
Conexiones Digitales AV	
Usando los Conectores Componente para Conectar un Reproductor de DVD u otro Equipo Digital	32
Conectando la Salidas de Audio Digital al Receptor Multi-Canales	32
Conexiones Análogas AV	
Usando las Conexiones de Video Análogo para Conectar una Video Casetera (VCR) (u otro Aparato Análogo)	33
Conectando la Salida Análoga de Audio a un Amplificador Estereofónico	33
Usando las Entradas Frontal de AV para Conecte una Juego de Video u Otros Equipos	34
Usando el Control Remoto	
Precauciones	35
Teclas del Control Remoto	35 ~ 36
Ajustes del Televisor	
Como Operar el Menú en Pantalla	37
Mapa de Navegación del Menú	37
Opción Menu:	
Ajustes de Imagen y Sonido	37
Búsqueda Canales	38
Búsqueda Canales Cable DTV (Opcional)	38
Búsqueda Canales DTV	39
Antena Análoga	39
Memoria Canales	40
Idioma del Menú	40
Guía-V (Control Paternal):	
Para Bloquear Películas o Programas de TV	41
Para configurar las clasificaciones de V-Guide	41
Para desbloquear provisionalmente una Películas o Programas de TV	41
Para desbloquear todas una Películas o un Programa de TV	41
Ordenamiento de TV Paternal (Basados en Edad y Contenido)	42
MPAA Sistema de Clasificación de Películas (Basados en Edad)	42
Caption DTV:	
Cambiando la Vista de las Transmisiones Capatas Digitales (Digital Caption)	43
Para ver Textos Caption	43
Sugerencias Útiles (Problemas Soluciones)	44 ~ 45
Cuidados y Limpieza	45
México Garantía	46
Garantía (Estados Unidos y Canadá)	47

PRECAUCION RIESGO DE TOQUE ELECTRICO NO ABRIRI	ESTE SIMBOLO INDICA QUE VOLTAJES PELIGROSOS QUE CONSTITUYEN UN RIESGO DE TOQUE ELECTRICO ESTAN PRESENTES DENTRO DE ESTA UNIDAD. 
PRECAUCION : PARA REDUCIR EL RIESGO DE TOQUE ELECTRICO, NO quite LA CUBIERTA (O LA TAPA TRASERA). NO HAY PARTES ADENTRO QUE LAS PUEDA REPARAR EL USUARIO. REFIERASE A PERSONAL CALIFICADO PARA REPARAR EL APARATO.	ESTE SIMBOLO INDICA QUE HAY INSTRUCCIONES IMPORTANTES DE OPERACION Y MANTENIMIENTO EN LA LITERATURA QUE SE ANEXA A ESTA UNIDAD. 

ADVERTENCIA : PARA REDUCIR EL RIESGO DE FUEGO O TOQUE ELECTRICO, NO EXPONGA ESTE APARATO A LLUVIA O HUMEDAD.

IMPORTANTES MEDIDAS DE SEGURIDAD

PRECAUCION : POR FAVOR SIGA TODAS LAS ADVERTENCIAS EN EL PRODUCTO Y EN LAS INSTRUCCIONES DE OPERACION. ANTES DE OPERAR EL PRODUCTO, POR FAVOR LEA TODAS LAS INSTRUCCIONES DE OPERACION Y SEGURIDAD. GUARDE ESTA LITERATURA PARA SU REFERENCIA. Siga todas las instrucciones. . .

Colocando el Aparato

1. No coloque su aparato en carrito, pedestal, anaquel o mesa que sean inestables. Heridas serias a un individuo, y avería al aparato, pueden resultar si este cae. Su vendedor puede recomendar carritos y pedestales o anaqueles e instrucciones para montaje en la pared. Una combinación de aparato y carrito deberá de ser movida con cuidado. Paradas rápidas, fuerza excesiva, y superficies irregulares pueda causar que la combinación de aparato y carrito se volteen y caigan. 

2. Las ranuras y aperturas en el gabinete y en la parte trasera e inferior fueron provistas para ventilación del aparato. Para asegurar una operación confiable del aparato y protegerlo de sobrecalentamiento, estas aperturas no deberán de ser tapadas o cubiertas. Las aperturas nunca deberán de ser cubiertas con un trapo u otro material, y las aperturas de la parte inferior no deberán de ser tapadas poniendo la unidad en una cama, sofá, alfombra, u otra superficie similar. Este aparato nunca deberá de ser puesto cerca o sobre radiadores de calor. Este aparato nunca deberá de ser puesto en instalaciones tales como libreros a no ser que haya una adecuada ventilación en tales instalaciones.

3. No exponga el aparato a lluvia o a uso cerca de agua . . . por ejemplo, cerca a una bañera, una alberca, un lavabo, en un sótano húmedo, etc.

Conectando la Antena Externa

PROTECCION EN CONTRA DE RAYOS ELECTRICOS PARA SU ANTENA Y APARATO DE ACUERDO A LAS INSTRUCCIONES DEL CODIGO NACIONAL ELECTRICO (EUA).

EJEMPLO DE ATERRIZAMIENTO DE ANTENA DE ACUERDO AL CODIGO NACIONAL ELECTRICO (National Electrical Code, ANSI/NFPA)

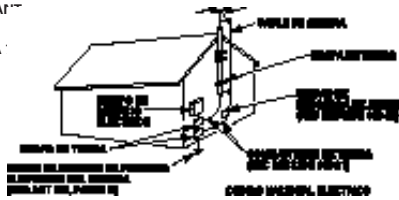

Nota al instalador del sistema de cable CATV : Este recordatorio es dado para llamar la atención del instalador del sistema de cable CATV al Artículo 820-40 del NEC que provee guías para el aterrizamiento adecuado y, en particular, especifica que la tierra del cable deberá de estar conectada al sistema de tierra del edificio, tan cercano al punto de entrada del cable como sea practico.

4. Si una antena exterior es conectada al receptor, asegúrese que el sistema de antena esté aterrizado para proveer alguna protección en contra de impulsos de voltaje y la acumulación de cargas estáticas. El artículo 810 del código nacional eléctrico de los Estados Unidos de América (National Electrical Code, ANSI/NFPA 70), provee información con respecto al aterrizamiento correcto del mástil y la estructura de soporte, el aterrizamiento del alambre a la antena en una unidad de descarga, el tamaño de los conductores de aterrizamiento, la localización de la unidad de descarga, conexión a los electrodos de aterrizamiento, y requerimientos para los electrodos de aterrizamiento.

Una antena exterior no deberá de ser localizada en la vecindad de líneas de potencia que pasen por encima de otros circuitos de luz eléctrica o de potencia, o en donde pueda caer sobre tales líneas de potencia o circuitos. Cuando se instale un sistema de antena externa, se debe de tener cuidado extremo en no tocar tales líneas de potencia o circuitos ya que contacto con ellos puede llegar a ser fatal.

Conectando el cordón de potencia

5. Este producto debe ser operado solamente con el tipo de cordón de potencia indicado en la etiqueta. Si usted no esta seguro del tipo de alimentación en su casa, consulte a su distribuidor de este producto, o a la compañía de suministro eléctrico. Este producto esta equipado con cordón de potencia polarizado (una de las navajas de la clavija es más ancha, que la otra). Esta clavija debe de ajustarse en el toma corriente de una manera solamente. Esta característica es una medida de seguridad. Si usted no puede insertar la clavija totalmente en el toma corriente, trate invirtiendo la clavija. Si la clavija continua floja en el toma corriente, llame a su electricista, para reemplazar su toma corriente obsoleto. No deshabilite el propósito de seguridad de esta clavija polarizada. No sobre cargue los toma corrientes de pared, extensiones eléctricas, o receptáculos integrales, ya que esta condición puede resultar en un riesgo de fuego o descarga eléctrica.

6. Los cordones de potencia deben ser direccionados de tal manera que no puedan ser pisados o dañados con enseres colocados a un lado arriba del cordón de potencia. ponga una particular atención a los cordones de potencia y clavijas, receptáculos de toma corrientes, y el punto donde ellos salen del producto.

Limpieza

7. Antes de limpiar, desconecte la unidad del receptáculo de la pared. No aplique limpiadores líquidos o en aerosol directamente a la unidad. Utilice un trapo seco para limpiar.

Servicio y Reparación

8. Desconecte el aparato del receptáculo de pared y refiera servicio a personal de servicio eléctrico calificado bajo las siguientes condiciones :
- A Si el cordón de potencia o el conector están averiados o raídos.
 - B. Si líquido ha sido derramado en el aparato.
 - C. Si el aparato ha sido expuesto a lluvia o agua.
 - D. Si el aparato ha sido tirado o el gabinete a sido averiado.
 - E. Si el aparato exhibe un cambio perceptible en funcionamiento.
 - F. Si el aparato no opera normalmente siguiendo las instrucciones de operación, ajuste solamente aquellos controles que han sido cubiertos en las instrucciones de operación. Ajuste impropio de otros controles puede resultar en avería al aparato y posiblemente requiera de trabajo extensivo por un técnico calificado para restaurar el aparato a su operación normal.
9. Cuando se termine cualquier servicio o reparación, requiera del técnico de servicio confirmación de que solo Partes Autorizadas de Reemplazo de Fabrica que tengan las mismas características que las partes originales hayan sido usadas, y que verificaciones de seguridad rutinarias hayan sido llevadas a cabo para determinar que el aparato se encuentra en condiciones seguras de operación. Substituciones no autorizadas pueden resultar en fuego, toque eléctrico u otros peligros.
10. Nunca adicione accesorios que no han sido específicamente diseñados para uso con este aparato.
11. Para protección adicional durante una tormenta eléctrica, o cuando el aparato es dejado sin atención ni uso durante largos períodos de tiempo, desconéctelo del receptáculo de la pared y desconecte la antena. Esto evitará daños al aparato debido a rayos o a cambios bruscos en el voltaje de línea.
12. Nunca introduzca ningún tipo de objetos a través de las ranuras, ya que el contacto con componentes de alto voltaje pueden poner en corto dichas componentes que pueden resultar en incendios o descargas eléctricas, Nunca derrame líquidos o cualquier tipo de productos.

Seguridad para Infantes

Sanyo esta comprometido en hacer que su sistema de entretenimiento sea seguro y agradable. Use siempre una mesa o soporte apropiado cuando coloque su televisor. Use soportes, refuerzos o correas para sujetar el mueble en su lugar. NUNCA atornille nada directamente al televisor.

Nunca coloque televisiones en repisas, escritorios, carros, etc. donde niños traviesos pudieran empujar, jalar o hacer de cualquier forma que la unidad se cayera y les causara algún daño.

Nunca coloque juguetes u otros artículos encima de la televisión que puedan llamar la atención de los niños queriendo ellos alcanzarlos ya que pueden trepar en el mueble pudiendo lastimarse.

Siempre use soportes que están diseñados para contener la combinación de peso y tamaño de su televisión y otros artículos eléctricos.



CARACTERISTICAS

- ◆ HT27546: 27" / HT32546: 32" Pantalla plana de alta definición
- ◆ Menú de opciones trilingüe para Digital y Analógica
- ◆ Sintonizador Analógico y Digital integrados
- ◆ Búsqueda automática de canales
- ◆ Filtro Digital de 3-Líneas de tipo Peine (para mejorar detalles en la imagen)
- ◆ V-Chip Control Paternal para clasificación de programas y películas
- ◆ Transmisión Capatada Analógica EIA-608B y Digital EIA-708B
- ◆ Modos de Audio: DTV—Principal y Sub
NTSC—Estereofonico, Mono y SAP
- ◆ Tono
- ◆ Bocinas frontales (dos): 6 x 12cm
- ◆ Preajustes de fabrica para Imagen /Sonido
- ◆ Formas de Imagen: PIX1, PIX2, y PIX3
- ◆ Formatos de Audio: Dolby® Digital para DTV y Analógica para NTSC
- ◆ Formatos de Recepción: Dos sistemas sintonizadores: Tuner digital ATSC para señales terrestres y canales de cable no encriptados (QAM Limpio). Tuner análogo NTSC para VHF/UHF o CATV
- ◆ Rastreo de Canales en Memoria
- ◆ Recibe 181 canales analógicos (VHF 2~13 y UHF 14~69; Cable DTV 1,14~125); y 99 canales Digitales
- ◆ Conectores RF de entrada para Antena: Digital y Analógica
- ◆ Entrada de Video Componente 480i (Y/Pr/Pb) con comparten Audio L/R
- ◆ Entradas Traseras de AV Frontal (Video1)
- ◆ Entradas Traseras de AV Posterior (Video2) con comparten Audio L/R
- ◆ Entrada S-Video
- ◆ Salida Óptica de Audio Digital
- ◆ Salida de Audio Analógica (Fijo)
- ◆ XDS (Servicio Extendido de Datos) muestra letras de la estación, titulo del Programa—Clasificación cuando es transmitida
- ◆ Cronometro para Dormir (3 horas)
- ◆ Control Remoto DTV de 32 teclas

ESPECIFICACIONES

Tamaño del Cinescopio (medido diagonalmente)

HT27546: 27" / HT32546: 32" Pantalla plana de alta definición

Formato de Rastreo: 480i (todas las señales RF son convertidas a 480i)

Entrada Antena RF: Analógica - UHF/VHF/CATV 75 Ohms
Digital - 75 Ohms

Sin Recepción de Señal: La DTV automáticamente se apagará después de 15 minutos.
En Modo de Video, la DTV no se apagará.

Requerimientos de Potencia: Fuente: 120VAC,60Hz

Consumo de Potencia: HT27546: 85 Watts (Promedio)
HT32546: 95 Watts (Promedio)

Sonido: Dos Bocinas tamaño 6 x 12cm

Amplificador: Integrado de 1W/Canal

Conectores y Terminales:

Entrada Video 1: FRONTAL: Video y Audio L/R
Entrada Video 2: POSTERIOR: Componente (Y/Pr/Pb)
Compuesto Video y Audio L/R
S-Video

Salida de Audio Digital: Óptica de Audio Digital

Salida de Audio Analógica: Audio L/R

Tamaño y Peso (aproximado):

HT27546:

Dimensión Horizontal (Ancho) 30.3 in. (77,00cm)
Dimensión Vertical (Alto) 23.0 in. (58,45cm)
Dimensión Profundidad (Profundo) 19.5 in. (49,60cm)
Peso: 103.5 lbs. (47,0 Kg)

HT32546:

Dimensión Horizontal (Ancho) 35.0 in. (88,80cm)
Dimensión Vertical (Alto) 27.0 in. (68,70cm)
Dimensión Profundidad (Profundo) 22.4 in. (57,00cm)
Peso: 143.4 (lbs.), (65,1 Kg)

Estas especificaciones están sujetas a cambio sin previo aviso.

ADVERTENCIA: Regulaciones de FCC establecen que modificaciones inapropiadas o cambios no autorizados a esta unidad podrían nulificar la autoridad del usuario para operar esta unidad.

Información de Marcas Registradas:

Manufacturado bajo licencia de Dolby Laboratories. "Dolby" y el símbolo doble-D son marcas registradas de Laboratorios Dolby.

VIZON con un doble "Zeta" es una marca registrada de Sanyo Manufacturing Corporation.



Este símbolo impreso, significa que el producto esta listado por Underwriters's Laboartories Inc. El diseño y manufactura de este producto, reúne los rígidos estándares de U.L., contra riesgos de incendio, accidentes o descargas eléctricas.

PRIMERO LO PRIMERO (AJUSTE INICIAL REQUERIDO)

!Es como estar ahí!

1 CONEXIONES DE LA SEÑAL INICIALES

Conexión de Antena RF Digital (DTV)

- Conecte la antena de RF al conector de Antena Digital.

El sintonizador Digital en esta DTV recibe señales de Alta Definición de la Antena. Cualquier otra señal Digital es recibida a través de las entradas de Componente.

Esta DTV puede recibir cualquier resolución siendo transmitida. Sin embargo, TODAS las resoluciones son convertidas a 480i al ser mostradas.

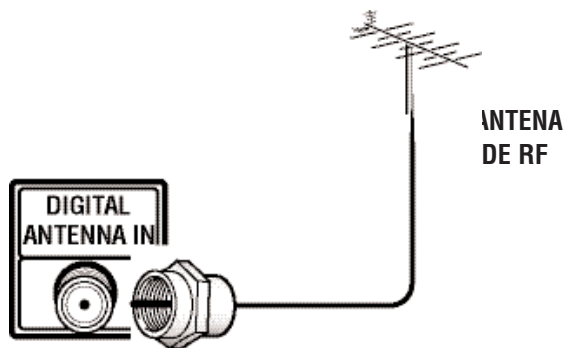

Conexión de Antena RF Analógica (NTSC)

- Conectando servicio de Cable Analógica, Antena de RF o al conector de DTV analógico (UHF/VHF/CATV) 75 Ohm terminal.

El sintonizador análogo en esta DTV recibe señales de antena Análogas, Señales de Cable Análogas o de RF de un Video casetera o decodificador de Cable.

CABLE ANALÓGICA

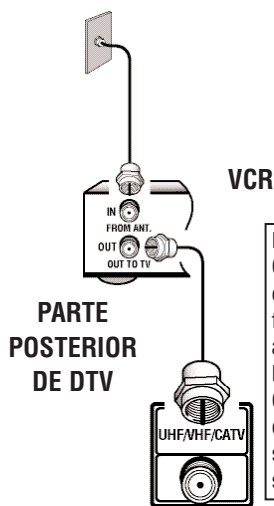

DECODIFICADOR DE CABLE

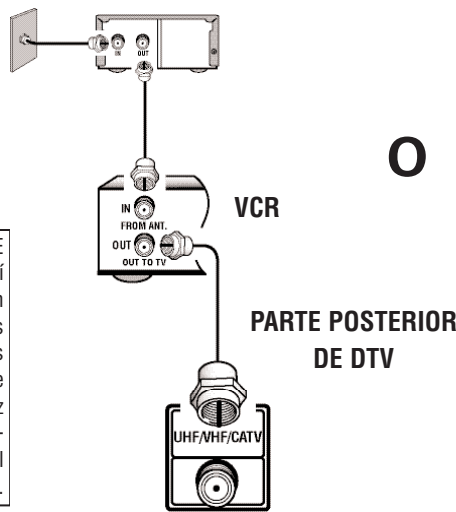

ANTENA DE RF

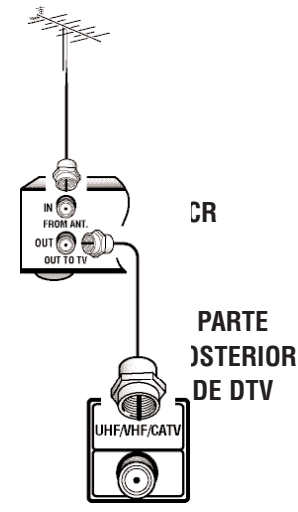

NOTA SOBRE LA FRANQUICIA DE CATV: Compañías de cable así como los servicios públicos son franquicias otorgadas por las autoridades de los gobiernos locales. Para recibir programas de Cable aun con equipo que es capaz de recibir canales de cable el consumidor debe suscribirse al servicio de la compañía de cable.

NOTAS: Si usted no tiene un VCR, conecte la señal directamente al conector de 75 Ohms (UHF/VHF/CATV) de la DTV.

La única resolución disponible con cualquiera de estas conexiones, independientemente de su contenido original, es análogo estándar (DTV).

Consejos Rápidos

- La televisión automáticamente seleccionara el modo de antena para el tipo de señal analógica de RF que usted conecte.
- Use "Antena Análoga" en el menú de ajustes para cambiar el modo de antena.
- Si usted mueve la DTV a otro lugar presione la tecla de **RESET** dos veces después de conectar la señal y encender la DTV.

2 INSTALE DOS "AAA" LAS BATERÍAS

Instale dos baterías tipo AAA (no incluidas) de manera que las marcas "+" y "-" coincida con las marcas "+" y "-" dentro del Contenedor de Baterías.

Para revisar las Funciones de Control Remoto, vaya a las páginas 35 ~ 36.

NOTA: Use (2) AAA baterías alcalinas.

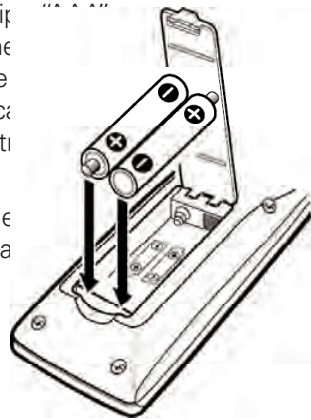

Consejos Rápidos

- Remueva las baterías si el control remoto no va a ser utilizado por más de un mes. Las baterías descargadas podrían escurrir y causar daños. (La vida normal de una batería es aproximadamente 6 meses.)
- Si las baterías se han derramado en el control remoto, limpie con cuidado con un trapo y remplace con baterías nuevas.

NOTA IMPORTANTE : Las baterías descargadas deben de ser recicladas o desechadas adecuadamente, de acuerdo con los reglamentos aplicables. Para más información, contacte a sus Autoridades Locales para el manejo de Deshechos Sólidos.

3 BUSQUEDA CANALES (Ajuste requerido)

Cuando la televisión se enciende por primera vez, automáticamente checa por la presencia de una señal de RF (Radiofrecuencia).

- Presione la tecla de **POWER** para encender la DTV.
- Presione la tecla de **CHANNEL UP (CH ▲)** para buscar y rastrear automáticamente por los canales disponibles: Digitales (DTV) y Analógicos (NTSC).



La búsqueda de canales tiene dos procesos que son ejecutados simultáneamente para canales Analógicos y Digitales, así pues esto tomara algunos minutos.

First
Please connect all signals and antennas to jacks and the terminals on the back.
Then press Channel UP key.

Please wait while
Your TV searches
for available channels.
Analog channel 12

Finishing Digital
Channel Search.

NOTAS:

La información del canal encontrada durante la búsqueda es almacenada en la base de datos de memoria del rastreo de canal. La Televisión de alta definición será sintonizada al canal digital mas bajo o al canal analógico mas bajo si no encontró canales digitales.

Si la DTV no detecta ningún canal análogo o digital, entonces aparecerá un mensaje advirtiéndole que verifique las conexiones de antena y cable. En este caso, se **debe** presionar la tecla **CHANNEL UP (CH ▲)** de nuevo para repetir el proceso de búsqueda. Si después de dos intentos, la DTV aún no detecta ningún canal, entonces se sintonizará automáticamente en el canal 03 análogo. **Estas dos búsquedas son necesarias aún si se planea usar el DTV como monitor exclusivamente.**

Si ningún canal digital o análogo es encontrado después de la segunda búsqueda, la Búsqueda de Canales asignará automáticamente los canales análogos 2 al 69 y el canal digital D3-1. Seleccione los canales análogos utilizando las teclas del control remoto. Vea la página 35, artículo número 2.

No input signal sources could be located.

Please check cable or antenna connections.

Then press Channel UP key.

4 ANTENA ANÁLOGA (Opcional)

Para cambiar el sistema inicial de sintonización analógica (de antena a cable o de cable a antena), use el menú en pantalla. Vea "Antena Análoga" en la página 39.

LOCALIZACIÓN Y FUNCIONES DE LOS CONECTORES DTV FRONTAL Y TRASEROS

FRONTAL



- ① **Entrada Audio/Video (VIDEO1), PÁGINA 34**—Conecte equipo de video estándar aquí.

NOTA: Los botones de **Canal CH** ▲ (arriba) ▼ (abajo), **Volumen +** (arriba) – (abajo) y **Encendido (Power)** funcionan exactamente como las teclas del control remoto. (Vea #8, #11, y #17 en páginas 35 ~36.)

TRASEROS

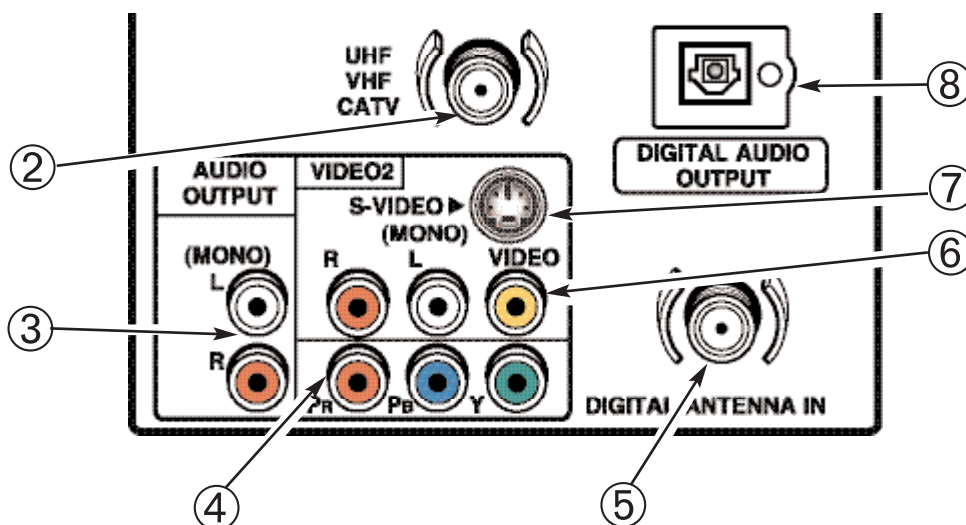

- ② **Entrada Analógica de Antena (UHF/VHF/CATV), PÁGINA 28**—Conecte una Antena de RF o sistema de Cable a este conector como se muestra.

- ③ **Conectores de Salida de Audio Análogo (L / R), PÁGINA 34**—Conecte equipo externo de audio aquí.

- ④ **Entrada Video Componente (Y, Pb, Pr), PÁGINA 32**—Conecte equipo de video digital a los conectores Y, Pr, Pb, y los de Audio a los VIDEO2 L/R.

NOTA: La Entrada de Audio/Video (VIDEO2) y las Entradas de Componente comparten las mismas entradas de audio (R/L).

- ⑤ **Entrada de Antena Digital, PÁGINA 28**—Conecte una antena de RF a este conector como se muestra.

- ⑥ **Entrada Audio/Video (VIDEO2), PÁGINA 33**—Conecte equipo de video estándar aquí.

NOTA: S-Video anulan las conexiones de video compuesto de VIDEO2.







- ⑦ **Entrada S-Video (VIDEO2), PÁGINA 33**—Para realizar los detalles en la imagen use S-Video en lugar de los conectores de Video, si están disponibles en su equipo externo. (Las conexiones de S-Video anularán las conexiones en los conectores de Video).





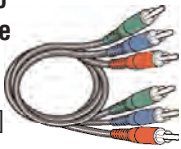

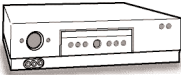
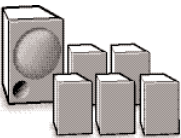
- ⑧ **Salida de Audio Digital, PÁGINA 32**—Use un cable de Audio Óptico para conectar la salida de Audio Digital a un sistema avanzado estereo de cinema en casa equipado con sistema Dolby® Digital 5.1.

ESCOGIENDO SU CONEXIÓN

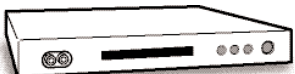
Esta DTV esta diseñada para manejar diferentes tipos de conexiones haciéndola compatible con aparatos Análogos y Digitales.

Para obtener lo mejor de su DTV, escoja la conexión utilizando esta tabla, después vaya a la pagina especificada para instrucciones detalladas.

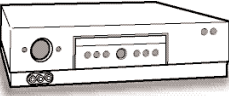
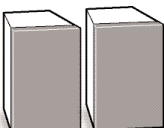
Señal de Digital	Equipo Externo Compatible	Cables Requeridos (No es incluido)	Página
ENTRADA VIDEO COMPONENTE (Y, Pb, Pr) <i>(Conexión separada de audio as requerida.)</i>	Senta-Caja Arriba Digital o Receptor DVD Digital   Video Juego	Cable Video Componente [Conector Verde, Azul, y Rojo]  Cable de Audio [Conector Blanco y Rojo] 	32
SALIDA ÓPTICA DE AUDIO DIGITAL <i>(Solo disponible cuando se recibe como parte de la señal de Digital RF.)</i>	 Receptor Multi-Canales 	Cable óptico Digital 	32

Señal de Analógica	Equipo Externo Compatible	Cables Requeridos (No es incluido)	Página
ENTRADAS VIDEO COMPUESTO (FRONTAL O POSTERIOR) O S-VIDEO ENTRADAS DE AUDIO ANALÓGICAS L/ R	 Video Juego  Reproductor DVD  VCR	Cable de Video Compuesto [Conector Amarillo, Blanco, y Rojo]  Cable S-Video 	33 o 34
SALIDA DE AUDIO ANALÓGICA	 Amplificador Estereofónico 	Cable de Audio [Conector Blanco y Rojo] 	33

USANDO LOS CONECTORES DE COMPONENTES PARA CONECTAR UN REPRODUCTOR DVD U OTRO EQUIPO DIGITAL

El conector de video componente aceptará contenido de video de DTV, EDTV, o DTV.

Apague la televisión y el equipo externo antes de conectar los cables (cables no incluidos). Siga los siguientes pasos para fácilmente conectar su STB o DVD a este DTV:

- 1 Conecte la salida de video componente del reproductor de DVD u otro equipo digital al conector de entrada de video componente de la DTV.
- 2 Conecte la salida de audio del reproductor de DVD u otro equipo digital al conector de entrada de la DTV.
- 3 Presione la tecla **POWER** para encender la DTV. Encienda también el equipo externo.
- 4 Presione la tecla **INPUT** para seleccionar *Componente2* para observar el programa DVD.

ENTRADAS DE COMPONENTE DE VIDEO DEL DTV

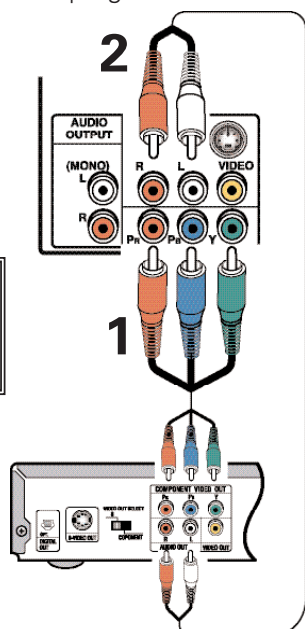

NOTA IMPORTANTE:
Estos conectores solo aceptan señales 480i (entrelazado estándar).

REPRODUCTOR DVD (u otro aparato digital como el Receptor de Satélite.)

CONTROL REMOTO

Lo que necesitará para sus conexiones:

Cable de Video Componentes – 1
Cable de Audio – 1

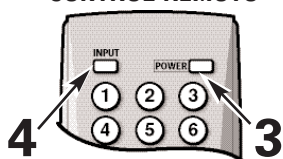

CONECTANDO LA SALIDA DE AUDIO DIGITAL AL RECEPTOR MULTI-CANALES

Audio Dolby® Digital provee 5.1 canales de sonido envolvente (Surround), cinco[5] canales de rango completo y un canal [.1] de efectos de baja frecuencia. Un cable de fibra óptica es usado para llevar el sonido envolvente (para mayor inmunidad al ruido).

- 1 Usando un cable de Fibra Óptica, conecte la salida Digital de Audio de su televisor a la entrada de Audio Digital de su Receptor Multi-Canales (El cable de Fibra Óptica no es suministrado).
- 2 Presione la tecla **POWER** para encender la DTV. Encienda también el equipo externo.

NOTAS:

Quando se haga la conexión, no perforo o doble el cable de fibra óptica.

La luz roja visible no necesariamente indica que Audio Dolby® Digital 5.1 este disponible. El audio digital esta formado por pulsos de luz que el ojo humano no puede detectar. Audio Dolby® Digital 5.1 esta disponible en la salida de audio digital solo cuando se recibe como parte de la señal de antena digital.

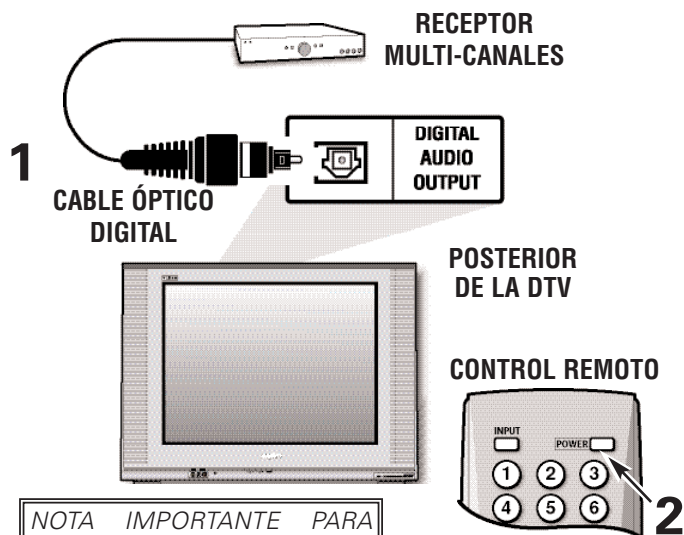

NOTA IMPORTANTE PARA USAR EL MONITOR: Si no ha conectado una antena, **debe** ejecutar dos veces Búsqueda de Todos los Canales antes de que pueda elegir las entradas AV.

Lo que necesitará para sus conexiones:

Cable Óptico Digital – 1

Consejos Rápidos

- Presione la tecla **INPUT** después de conectar los cables para tener acceso las entradas *Componente2*. No hay necesidad de sintonizar un canal vacío.
- El Mensaje “No señal” aparecerá aleatoriamente en la pantalla cuando no se detecte señal en las entradas de VIDEO2 (Y, Pb, Pr).

- Coloque sus bocinas estéreo al menos 2 pies alejados de su DTV. Los magnetos de los bocinas podrían afectar la calidad de la imagen.

CONEXIONES ANÁLOGAS AV

USANDO LAS CONEXIONES DE VIDEO ANÁLOGO PARA CONECTAR UNA VIDEO CASETERA (VCR) (U OTRO APARATO ANÁLOGO)

Apague la televisión y el equipo externo antes de conectar los cables. (Cables no incluidos.)

- 1 Conecte las salidas de audio video de la VCR a las entradas de audio video de la DTV.

NOTA: Para VCR mono aurales (conector de audio sencillo) conecte la salida de audio de la VCR a la entrada de audio (L) de la DTV.

- 2 Opcional
Conecte la salida de S-Video del reproductor de DVD u otro equipo a los conectores de entradas S-Video.

NOTA: Los conectores de S-Video anulan los conectores de video (VIDEO2).

- 3 Presione la tecla **POWER** para encender la DTV. Encienda también el equipo externo.

- 4 Presione la tecla **INPUT** para seleccionar Video2 para observar el programa VCR.

Video2

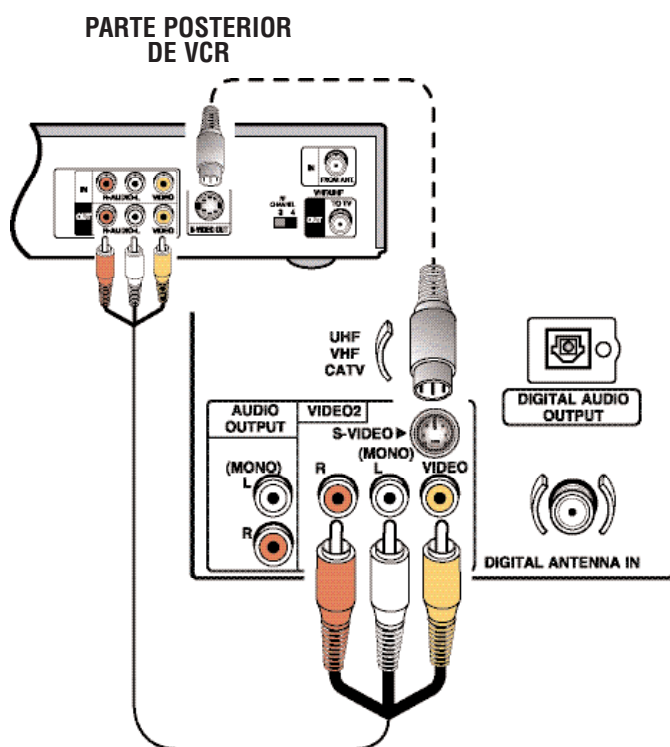

CONTROL REMOTO

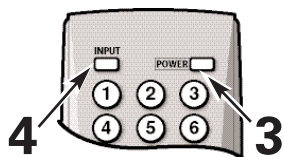

Lo que necesitará para sus conexiones:

Cable AV - 1
Cable S-Video - 1

CONECTANDO LA SALIDA ANÁLOGA DE AUDIO A UN AMPLIFICADOR ESTEREOFÓNICO

Apague la DTV y el equipo externo antes de conectar los cables. (Cables no incluidos.)

- 1 Conecte la salida de audio (L/R) de la DTV a la entrada (L/R) del amplificador estereofónico.

- 2 Presione la tecla **POWER** para encender la DTV. Encienda también el equipo externo.

NOTA: **NO** conecte bocinas externos directamente a la DTV.

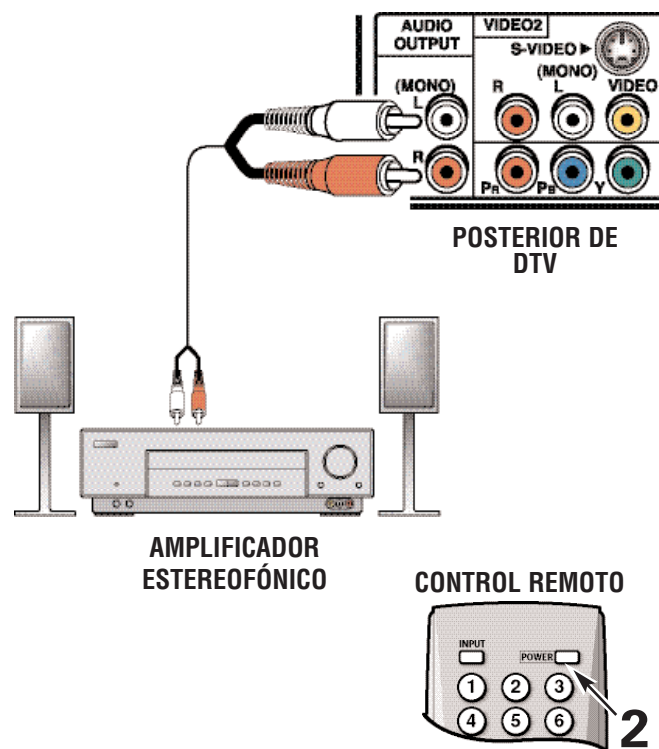

NOTA IMPORTANTE PARA USAR EL MONITOR: Si no ha conectado una antena, **debe** ejecutar dos veces Búsqueda de Todos los Canales antes de que pueda elegir las entradas AV.

Consejos Rápidos

- El Mensaje "No señal" aparecerá aleatoriamente en la pantalla cuando no se detecte señal en las entradas de VIDEO2.
- Presione la tecla **INPUT** después de conectar los cables para tener acceso las entradas AV. No hay necesidad de sintonizar un canal vacío.
- Coloque sus bocinas estereofónicas al menos 2 pies alejados de su DTV. Los magnetos de los bocinas podrían afectar la calidad de la imagen.

CONEXIONES ANÁLOGAS AV

USANDO LAS ENTRADAS FRONTAL DE AV PARA CONECTE UNA JUEGO DE VIDEO U OTROS EQUIPOS

Apague la TV y los equipos externos antes de conectar los cables. (Cables no incluidos.)

- 1 Conecte la salidas/entrada de video de Juego a las entradas de la TV. Conecte la salida/entrada de la TV.
- 2 Presione **POWER** para encender la TV. Además Encienda el equipo externo.
- 3 Para acceder las entradas de Audio/Video, presione INPUT para seleccionar la *Video1*.

Video1

Lo que necesitara
para sus conexiones:

Cable Audio Video - 1

*NOTA IMPORTANTE PARA USAR EL MONITOR: Si no ha conectado una antena, **debe** ejecutar dos veces Búsqueda de Todos los Canales antes de que pueda elegir las entradas AV.*

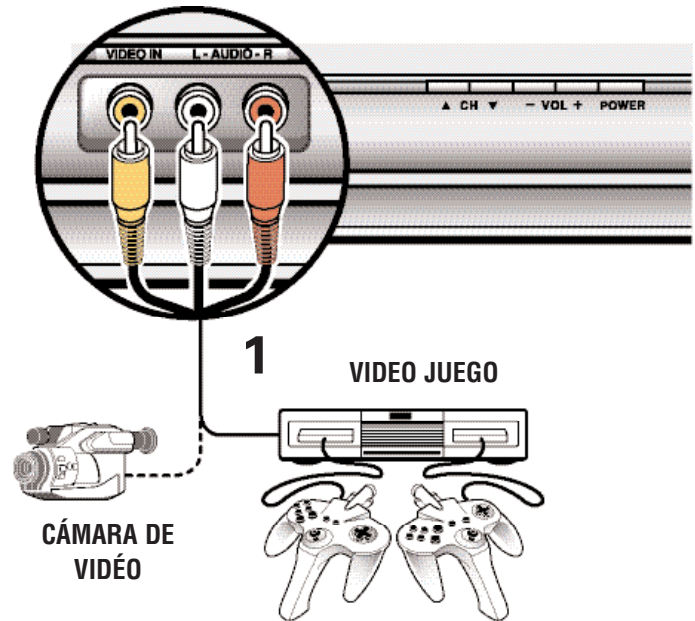

CONTROL REMOTO

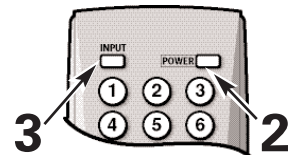

Consejos Rápidos

- El Mensaje "No señal" aparecerá aleatoriamente en la pantalla cuando no se detecte señal en las entradas de VIDEO1.
- Presione la tecla de **INPUT** después de haber hecho las conexiones necesarias para acceder las entradas de AV. No hay necesidad de seleccionar un canal en blanco.

USANDO EL CONTROL REMOTO



PRECAUCIONES

Para confirmar una operación segura, por favor observe las siguientes precauciones:

Reemplace ambas baterías al mismo tiempo. No utilice una batería nueva con una usada.

No exponga la unidad de Control Remoto a la humedad o al calor excesivo.

TECLAS DEL CONTROL REMOTO

① **Tecla de INPUT**—Presione esta tecla para cambiar la fuente de señal de entrada como sigue: RF Analógica → RF Digital → Video1 → Video2 → Componente2 → RF Analógica.

② **Teclas Numerales**—Dos teclas deben de ser presionadas para la selección directa de un canal. *Ejemplo:* presione **0** y después **6** para seleccionar el canal 6.

Para canales analógicos arriba de 100 presione y sostenga la tecla 1 hasta que aparezca C1- -.

③ **Tecla de INFO**—Presione para desplegar la información titular completa Digital o Analógica (presione de nuevo para quitar el desplegado de Imagen).

Titular completo Digital—Contiene una numeración virtual de canales formada de 2 partes (Mayor y Menor) y ID de Sintonizador. Si esta disponible también se incluye Información de Audio, Título del Programa, y Clasificación del Programa.

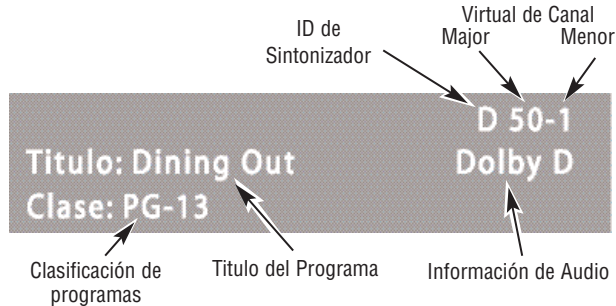

Titular completo Analógico—Contiene numero de Canal (antena Analógica / Cable), ID de la estación (si esta disponible), Clasificación de programas, y Título del Programa (si esta disponible).

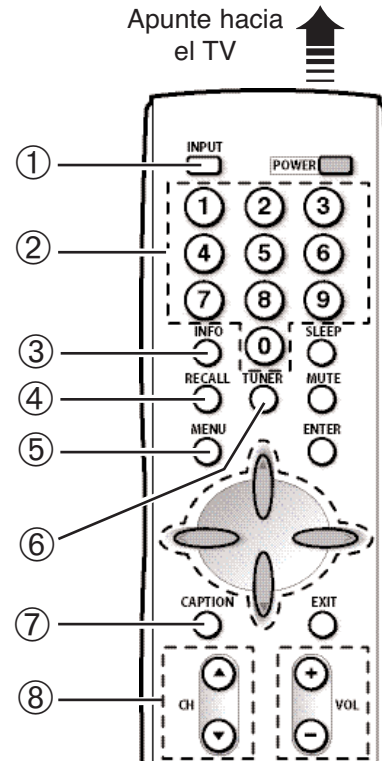
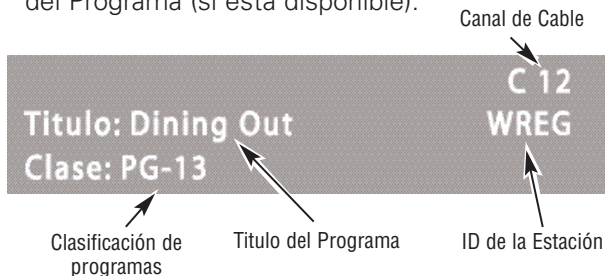

④ **Tecla RECALL**—Seleccione el primer canal que usted quiere observar; después seleccione otro canal usando las teclas de número. Presione **RECALL** para fácilmente cambiar entre los canales sin ingresar el número de canal otra vez.

NOTA: La tecla **RECALL** solamente puede cambiar entre canales con la misma fuente de señal. Recall entre un canal digital y análogo no trabajará, (vea Tecla de TUNER #6).

⑤ **Tecla MENU**—Presione esta tecla para mostrar el menú en pantalla.

⑥ **Tecla de TUNER**—Utilice esta tecla para cambiar de un sistema de sintonización a otro, canales digitales, y canales analógicos.

NOTA: La tecla de **TUNER** esta inactiva cuando una entrada externa es seleccionada (Video1, Video2, o Componente2).

⑦ **Tecla de Caption**—Presione para seleccionar captación de subtítulos Analógicos o Digitales. Los modos de Captación Analógica son: CC1 ~ CC4, Quikcap, y apagado. Los modos de Captación Digitales son: Digital CC1 ~ CC6, Quikcap, y apagado.

⑧ **Teclas Canales (CH ▲▼)**—Presione **▲ (arriba) ▼ (abajos)** para sintonizar el siguiente canal arriba o abajo en la memoria de la base de datos de los canales. El ciclo de búsqueda incluye canales análogos, canales digitales y todas las entradas de AV.

(Continúa en la siguiente página.)

TECLAS DEL CONTROL REMOTO (CONTINUA)

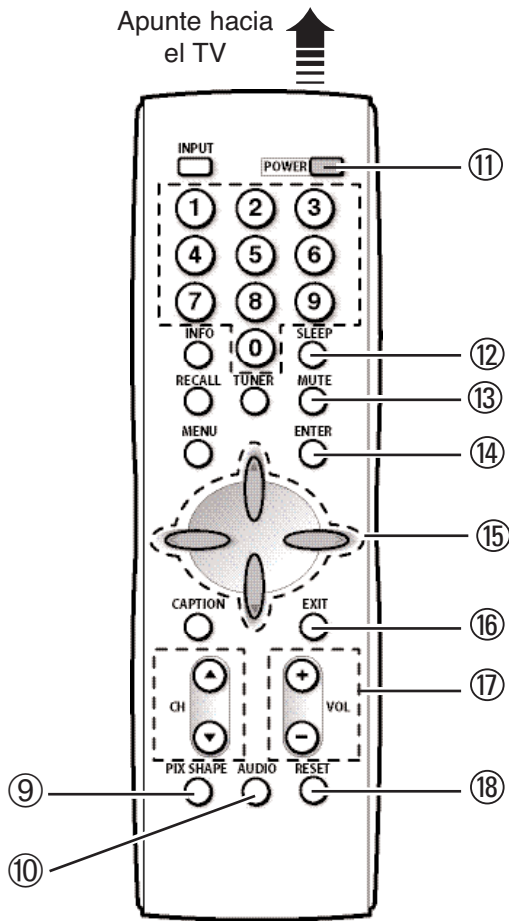

- ⑨ **Tecla de PIX SHAPE**—Use esta tecla para cambiar el formato de video, las opciones disponibles dependen de la señal recibida y de la relación de aspecto transmitido: *PIX1*, *PIX2*, y *PIX3*. Vea abajo las imágenes simuladas de TV.



PIX1

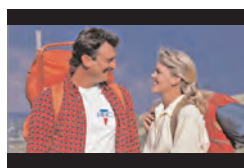

PIX2

Franjas gris aparecen en la parte superior e inferior de la pantalla.



PIX3

Aumenta el tamaño de la imagen (alguna porción de la parte superior o inferior de la pantalla puede ser recortada).

- ⑩ **Tecla de AUDIO**—Presione para seleccionar la deseada opción de recepción de audio (si es disponible):
DIGITAL: Principal, Sub 1, Sub 2, Sub 3, etc.
ANALÓGICA: estéreo, mono, SAP.

- ⑪ **Tecla de POWER**—Presione para encender o apagar la DTV.
⑫ **Tecla de SLEEP**—Presione esta tecla, después presione la tecla 0 para ajustar el cronómetro de apagado. El tiempo deseado podrá ser seleccionado de 30 minutos hasta 3 horas en incrementos de 30 minutos. Este cronómetro apagará la DTV automáticamente.

NOTA: El cronómetro de apagado automático se cancela cuando la DTV es apagada o si ocurre una falla en la potencia.

- ⑬ **Tecla de MUTE**—Presione una vez para minimizar el volumen. Presione otra vez para restablecer.

*NOTA: Cuando se usa el conector de salida de audio esta tecla **no** minimizará el sonido.*

- ⑭ **Tecla de ENTER**—Presione esta tecla para seleccionar una opción del sistema de menú, cuando se requiera.

- ⑮ **Tecla CURSOR ▲ (Arriba) ▼ (Abajos)**—Presione estas teclas para mover el cursor arriba y abajo dentro del menú.

Tecla CURSOR < (Izquierda) > (Derecha)—Presione estas teclas para mover el cursor a la izquierda o la derecha dentro del menú.

- ⑯ **Tecla EXIT**—Presione esta tecla para salir de la operación del menú.

- ⑰ **Tecla de VOLUME (Vol + -)**—Presione + - para ajustar el volumen la pantalla mostrará una flecha roja la izquierda a la derecha que parpadea tantas veces como usted presione la tecla **VOL + -**.

- ⑱ **Tecla de RESET**—Presione dos veces para restablecer los ajustes de fábrica. La DTV automáticamente comenzará la búsqueda de canales y limpiará todos los ajustes personalizados.

NOTA: La función de RESET incluye una búsqueda de canales. Los canales que estén en la memoria de la TV serán borrados y los nuevos serán creados por el nuevo proceso de búsqueda. Para recibir canales Digitales de Cable, ver la función de Búsqueda de Canales Digitales en la página 38.

Esta característica automáticamente reajustará:

- Ajustes en imagen / sonido: color, tinte, contraste, brillo, nitidez, y tono
- Memoria de canales— Las bases de Datos de Canales Digitales y Analógica serán remplazadas
- Audio a estéreo
- Transmisión captada apagado
- V-Guide apagado
- Lenguaje de menú a Inglés
- Cronómetro apagado (si estaba prendido previamente)
- Modo Video a modo DTV

Si se desea ajustes personales pueden ser hechos otra vez usando las opciones del menú.

*NOTA IMPORTANTE PARA USAR EL MONITOR: Si no ha conectado una antena, **debe** ejecutar dos veces Búsqueda de Todos los Canales antes de que pueda elegir las entradas AV.*

AJUSTES DEL TELEVISOR

COMO OPERAR EL MENÚ EN PANTALLA

El sistema de menú en pantalla provee un acceso fácil a todos los ajustes. Solo use las teclas de **MENU**, **CURSOR**, **ENTER**, y **EXIT** en el control remoto y siga las instrucciones en pantalla. Generalmente utilizará las teclas de **CURSOR ▲▼** para resaltar o seleccionar un artículo del menú y las teclas de **CURSOR < >** para hacer un ajuste. La tecla de **ENTER** se usa para confirmar el ajuste. Después de que se han completado los ajustes, presione la tecla de **EXIT** para regresar al modo normal de Televisión.

MAPA DE NAVEGACIÓN DEL MENÚ

MENÚ PRINCIPAL

SUB MENÚS

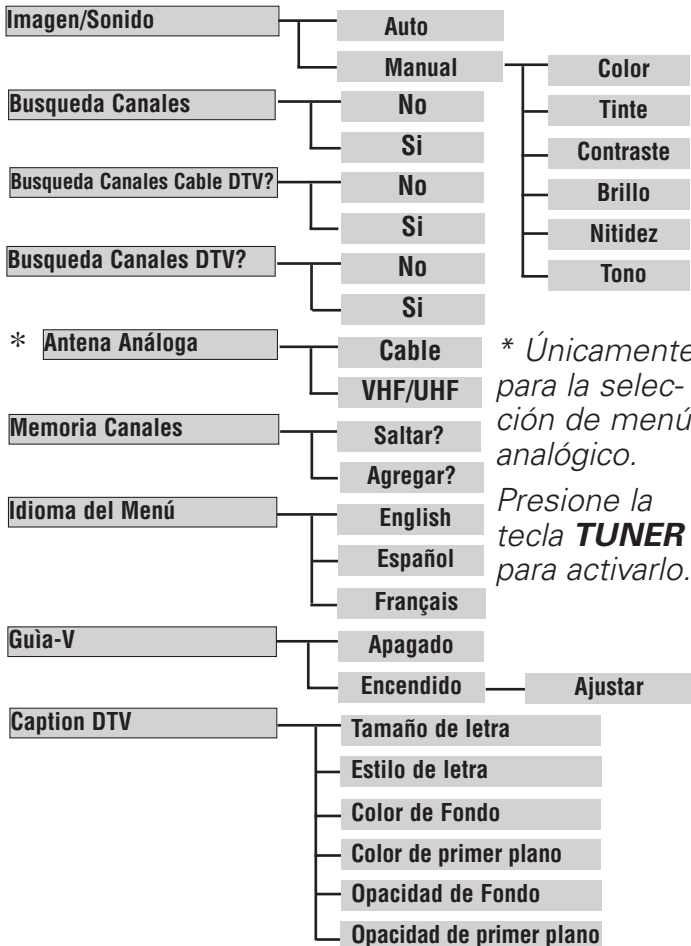

INFORMACION IMPORTANTE:

Algunas opciones del Menú son específicas de los canales Digitales o Analógicos. Por lo tanto no siempre son seleccionables.

También, algunas opciones no están disponibles en combinación. Las opciones no disponibles aparecerán atenuadas en gris en el menú. Por ejemplo, cuando cambia a un Canal Digital, la Señal de Antena Análoga no está disponible.

AJUSTES DE IMAGEN Y SONIDO

- 1 Presione la tecla **MENU** para exhibir la menú principal.
- 2 Use las teclas **CURSOR ▲▼** para resaltar de *Imagen/ Sonido*.
- 3 Use las teclas **CURSOR < >** para seleccionar opción *Auto* (las configuraciones de fábrica) o *Manual*. Presione **ENTER**.

AJUSTE EL MANUAL

- 4 Use las teclas de **CURSOR ▲▼** para seleccionar la opción que se quiera ajustar.
- 5 Entonces use las teclas de **CURSOR < >** para hacer el ajuste. Presione **ENTER**.
- 6 Cuando se termine de hacer los ajustes, presione la tecla de **EXIT** para regresar al modo de TV.

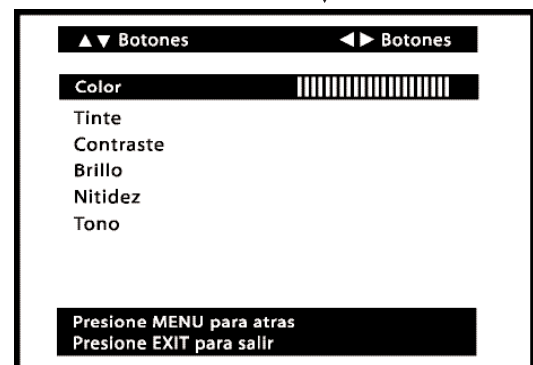
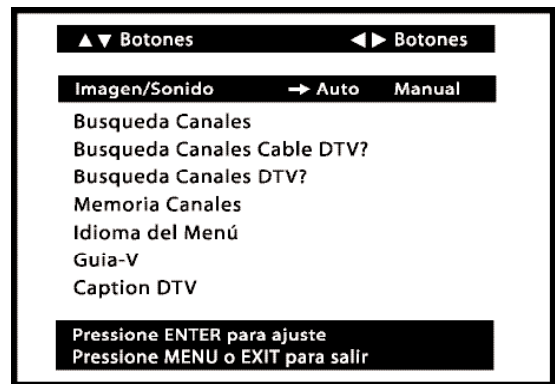

BUSQUEDA CANALES

Use la búsqueda de canales todo para reemplazar la lista de canales digitales y análogos en memoria de su TV, por ejemplo si se muda de ciudad o tiene un nuevo servicio de cable instalado.

NOTAS: Durante la Búsqueda de Canales, toda la base de datos en memoria es borrada y una nueva lista de canales es creada. Para recibir Canales de Cable Digital, se debe de llevar a cabo una Búsqueda de Canales de Cable Digitales.

Para agregar nuevos canales a la memoria, use la función Búsqueda Canales DTV que se muestra en la pagina 39.

- 1 Presione la tecla **MENU** para exhibir la menú principal.
- 2 Use las teclas **CURSOR ▲▼** para resaltar *Búsqueda Canales*.
- 3 Use la tecla **CURSOR < >** para seleccionar *Si*. Presione **ENTER**.

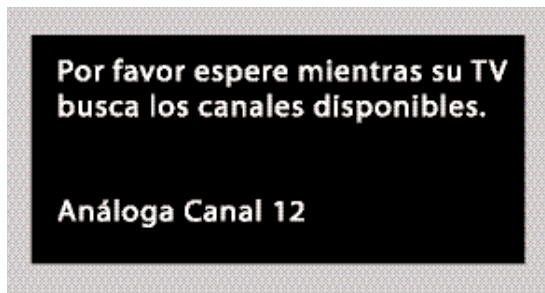
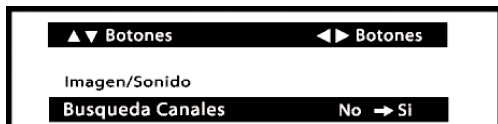

BUSQUEDA CANALES CABLE DTV? (OPCIONAL)

Esta DTV puede recibir canales no encriptados de cable digital (ClearQAM) cuando están disponibles. Sin embargo, no todas las compañías de cable proveen canales digitales ClearQAM.

La búsqueda de canales de cable digital puede tomar aproximadamente 10 minutos, por favor sea paciente.

- 1 Conecte la señal de cable digital directamente al conector de Antena DTV Digital.
- 2 Presione la tecla **TUNER** para seleccionar canales digitales.
- 3 Presione la tecla **MENU** para exhibir la menú principal.
- 4 Use las teclas **CURSOR ▲▼** para resaltar *Búsqueda Canales Cable DTV?*.
- 5 Use la tecla **CURSOR < >** para seleccionar *Si*. Presione **ENTER**.

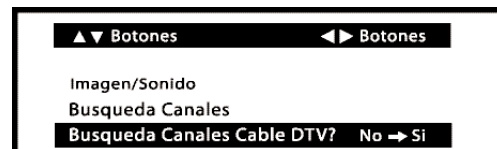

NOTA: Después de que la búsqueda de canales se complete, la DTV sintonizará el canal más bajo de Cable Digital, (o el más bajo canal análogo si es que no se encuentra ningún canal de cable digital).

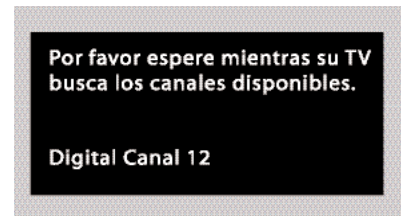

INFORMACION IMPORTANTE: Esta DTV solo mantiene una base de datos para canales digitales. Por lo tanto cuando usted busque canales digitales ClearQAM la base de datos de la antena digital serán borrados. Usted solo podrá recibir aquellos canales ClearQAM que sean provistos por su compañía de cable.

Las compañías de cable rearreglan los canales virtuales según la programación cambie, lo cual puede causar que el programa que usted esta viendo sea movido a otro canal. El siguiente mensaje aparecerá brevemente para notificarle este cambio. Usted tiene que relocalizar el programa que estaba viendo rastreando a través de los canales.

Para restablecer la base de datos de la antena digital, reconecte la antena y utilice el menú para realizar una búsqueda normal todo de canales.

Cambio programa por la compañía de cable

BUSQUEDA CANALES DTV?

Utilice esta característica para actualizar el mapa de canales de la antena digital o para agregar nuevos canales, o bien agregar canales cuando las torres transmisoras están en lugares opuestos a su localización.

- 1 Presione la tecla **TUNER** para seleccionar canales digitales.
- 2 Presione la tecla **MENU** para exhibir la menú principal.
- 3 Use las teclas **CURSOR ▲▼** para resaltar *Búsqueda Canales DTV?*.
- 4 Use la tecla **CURSOR < >** para seleccionar *Si*. Presione **ENTER**.

NOTAS: Reoriente su antena y repita estos pasos para cada dirección en la que se encuentren las torres de transmisión.

Visite el sitio de Internet www.antennaweb.org e ingrese su código postal para obtener información específica de vectores de antena de su zona.

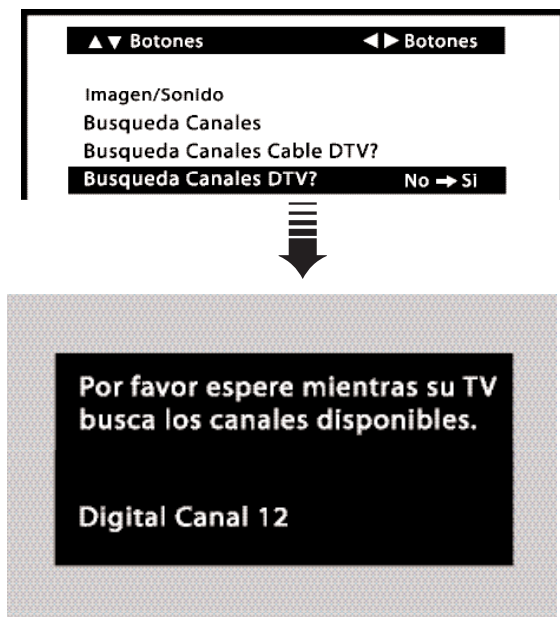

NOTA: Si se apaga el DTV presionando la tecla **POWER** o desconectando la electricidad durante la Búsqueda de Complementos Digitales, quedará grabada la información de todos los canales detectados hasta la interrupción del suministro de la electricidad.

ANTENA ANÁLOGA

Utilice esta característica para cambiar canales transmitidos por aire a canales de cable.

- 1 Presione la tecla **TUNER** para seleccionar canales analógico.
- 2 Presione la tecla **MENU** para exhibir la menú principal.
- 3 Use las teclas **CURSOR ▲▼** para resaltar *Antena Análoga*.
- 4 Use las teclas **CURSOR < >** para seleccionar *Cable* o *VHF/UHF*.
- 5 Presione la tecla **EXIT** para regresar al modo normal de TV.

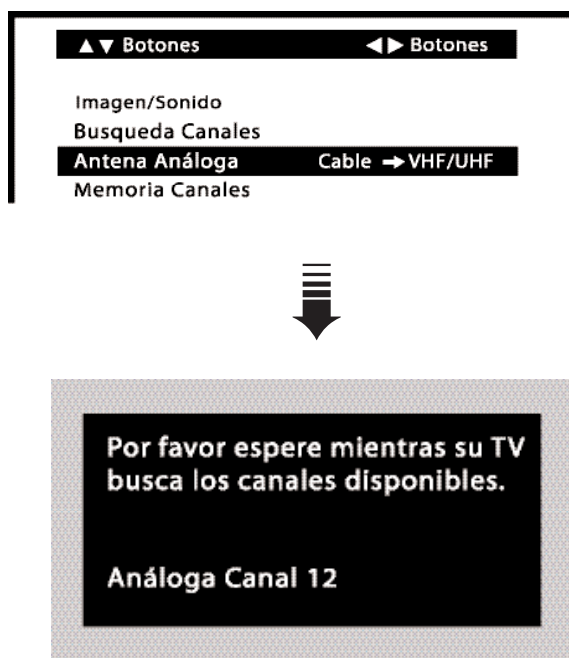

(Continúa en la siguiente página.)

MEMORIA CANALES

Este artículo es la lista de canales activos que usted ha examinado cuando usa las teclas **CANAL (CH) ▲▼** (arriba/abajo) de la memoria. Esta lista puede ser personalizada borrando/agregado los canales no requeridos.

- 1 Presione la tecla **MENU** para exhibir la menú principal.
- 2 Use las teclas **CURSOR ▲▼** para resaltar *Memoria Canales*. Use la tecla **CURSOR >** para seleccionar área del número de canal.

Para eliminar canales de la Memoria de Barrido de Canales

- 3 Use las teclas **CANAL (CH) ▲▼** o teclas **0 ~ 9** para seleccionar el canal deseado. NOTA: Presione la tecla **TUNER** para cambiar entre las bases de datos de canales digitales y análogos.
- 4 Presione la tecla **ENTER** para agregar el canal deseado. La pantalla cambiará a "eliminado."

NOTAS:

Si el canal seleccionado ya está en la Memoria de Barrido de Canales, aparecerá "Saltar?" bajo el número del canal.

Use las teclas numéricas para sintonizar los canales activos que no aparecen en la lista de la Memoria de Barrido de Canales.

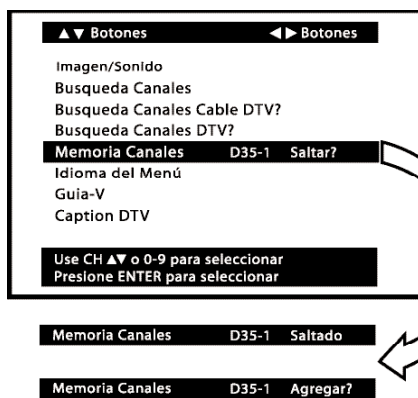

Luego de 3 segundos, en la pantalla de TV aparecerá el mensaje "¿Agregar?"

Consejos Rápidos

- Cuando un canal digital es eliminado, todos sus sub-canales también son eliminados.
- Solo aquellos canales digitales previamente eliminados pueden ser agregados nuevamente a la base de datos.
- Los canales eliminados desde la Memoria de Barrido de Canales se pueden sintonizar usando las teclas numéricas.
- Si un sub-canal digital se agrega nuevamente a la base de datos, entonces todos los sub-canales de ese canal serán agregados nuevamente.
- Si el último canal que queda se elimina, entonces la base de datos de búsqueda de canales digitales se restablecerá automáticamente.
- Si el último canal análogo de la base de datos se elimina (Canales ya sea de aire o por cable) TODOS los canales análogos (cable o Aire) serán restablecidos automáticamente independientemente de la condición de la base de datos de la búsqueda de canales análogos.

Para agregar canales a la Memoria de Barrido de Canales

- 3 Use las teclas numéricas **0 - 9** para seleccionar el número del canal deseado. Bajo el número del canal aparecerá "¿Agregar?" NOTA: Presione la tecla **TUNER** para cambiar entre las bases de datos de canales digitales y análogos.
- 4 Presione la tecla **ENTER** para agregar el canal. La pantalla cambiará a "Agregado."

Cuando se ha terminado de agregar o eliminar canales, presione la tecla **EXIT** para regresar al modo de TV normal.

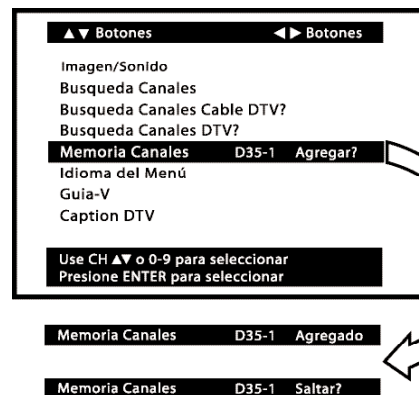

Luego de 3 segundos, en la pantalla de TV aparecerá el mensaje "¿Saltar?"

IDIOMA DEL MENÚ

- 1 Presione la tecla **MENU** para exhibir la menú principal.
- 2 Use las teclas **CURSOR ▲▼** para resaltar *Idioma del Menú*.
- 3 Use las teclas **CURSOR < >** para seleccionar English, *Español*, y Français.
- 4 Presione la tecla de **EXIT** para regresar a modo normal de DTV.

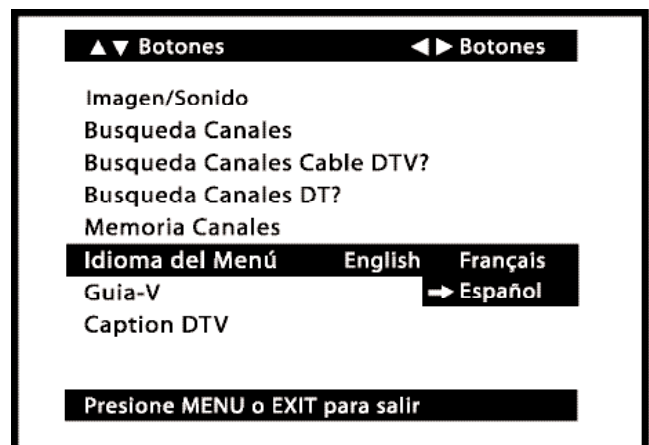

GUIA-V (CONTROL PATERNAL)

NOTA: ESTA FUNCION ESTA DISEÑADA PARA CUMPLIR REGULACIONES DE LA FCC PARA V-CHIP EN LOS ESTADOS UNIDOS DE AMERICA, ESTA FUNCION PUDIERA NO ACTIVARSE CON SEÑALES QUE SE ORIGINEN EN OTROS PAISES.

Esta televisión Sanyo esta equipada con un circuito electrónico V-CHIP para interpretar los códigos de clasificación de la MPAA y ordenamientos de Control Paternal en DTV. Cuando estos códigos son detectados la DTV desplegará o bloqueará la señal dependiendo de las opciones hechas en el sistema Guia-V. La clasificación de los contenidos son especificados por las iniciales: FV (fantasía Violencia), D (dialogo sugestivo), L (lenguaje adulto), S (situaciones sexuales) y V (violencia).

Generalmente, un icono de la clasificación aparecerá al principio del programa, vea tabla en la pagina 42.

Esta televisor puede ser ajustado para bloquear programas que a su juicio no son apropiados para ser vistos por niños.

COMO BLOQUEAR PELICULAS O PROGRAMAS DE DTV

- 1 Presione la tecla **MENU** para exhibir la menú principal.
- 2 Use las teclas **CURSOR ▲▼** para resaltar de *Guia-V*.
- 3 Use las teclas **CURSOR < >** para seleccionar *Sl*. Presione **ENTER**.

TO SETUP V-GUIDE RATINGS

- 4 Use la tecla **CURSOR >** para seleccionar *Ajustar*. Presione **ENTER**.
- 5 Presione las teclas **CURSOR ▲▼** y **< >** para seleccionar la clasificación de películas o programas.
- 6 Presione la tecla **ENTER** para bloquear la opción seleccionada. Junto a la opción de clasificaciones elegida (resaltada) aparecerá una marca de cheque (✓), que indica que ésta está bloqueada.
- 7 Cuando se han terminado de hacer los ajustes, presione la tecla de **EXIT** para regresar al modo Normal de TV.



CLASIFICACIÓN DE GUIA-V—EN-UNO-ECHE UN VISTAZO

CLASE DE PELICULA	CLASE DE TV	CLASE DE CONTENIDO
▲▼ Botones → Perm. Todos Bloq. todos Cine TV FV D L S V		
G	<input type="checkbox"/> TV-Y	<input type="checkbox"/>
PG	<input checked="" type="checkbox"/> TV-Y7	<input type="checkbox"/> <input type="checkbox"/>
PG13	<input checked="" type="checkbox"/> TV-G	<input type="checkbox"/>
R	<input checked="" type="checkbox"/> TV-PG	<input checked="" type="checkbox"/> <input checked="" type="checkbox"/> <input checked="" type="checkbox"/> <input checked="" type="checkbox"/>
NC17	<input checked="" type="checkbox"/> TV14	<input checked="" type="checkbox"/> <input checked="" type="checkbox"/> <input checked="" type="checkbox"/> <input checked="" type="checkbox"/>
X	<input checked="" type="checkbox"/> TV-MA	<input checked="" type="checkbox"/> <input checked="" type="checkbox"/> <input checked="" type="checkbox"/>

CLASIFICACIONES BLOQUEADAS
 (Cheque el símbolo de la Marca)

COMO DESBLOQUEAR TEMPORALMENTE UNA PELÍCULA O PROGRAMA DE DTV

- 1 Presione la tecla **MENU** para exhibir la menú principal.
- 2 Use las teclas **CURSOR ▲▼** para resaltar de *Guia-V*. Presione **ENTER**.
- 3 Use las teclas **CURSOR < >** para seleccionar *Apagado*. Presione **ENTER**.

COMO DESBLOQUEAR UNA PELICULA O UN PROGRAMA DE DTV

- 1 Presione la tecla **MENU** para exhibir la menú principal.
- 2 Use las teclas **CURSOR ▲▼** para resaltar de *Guia-V*. Presione **ENTER**.
- 3 Use la tecla **CURSOR >** para seleccionar *Ajustar*. Presione **ENTER**.
- 4 Resalte la opción "Perm. Todos" usando las teclas **CURSOR ▲▼** y **< >** si es necesario. Presione **ENTER**.

¡INFORMACION IMPORTANTE: La DTV automáticamente bloqueará la clasificación por arriba o no bloqueará la clasificación por debajo de la opción seleccionada. Ejemplo: Si usted bloquea la clasificación TV-G, las clasificaciones TV-PG, TV14 y TV-MA serán bloqueadas automáticamente, o si usted bloquea la clasificación de películas PG-13 las clasificaciones R, NC-17 y X serán bloqueadas automáticamente.

Bloqueando TVY7 **no** bloquea clasificaciones altas.

(Continúa en la siguiente página.)

ORDENAMIENTOS DE TV PATERNAL (BASADOS EN EDAD Y CONTENIDO)



TODOS LOS Niños—Este programa esta diseñado y es apropiado para niños con edades 2-6 años.



DIRIGIDO A NIÑOS MAYORES—Este programa esta diseñado para niños mayores de 7 años. Los temas y los elementos de estos programas puden incluir fantasía y violencia (FV) ligera o violencia en comedia.



AUDIENCIA GENERAL—La mayoría de los padres encuentran estos programas adecuados para todas las edades. Estos programas tiene poca ninguna violencia, no hay lenguaje fuerte, o poco ningún tipo frecuente diálogo o contenido sexual.



SE SUGIERE GUÍA POR PARTE DE LOS PADRES—Este programa contiene material que los padres pueden encontrar adecuado para los niños. El tema por si mismo puede llamar por guía de los padres y/o el programa contiene una o más de las siguientes condiciones: violencia intensa (V) algo de contenido sexual (S), lenguaje no frecuente o vulgar (L), o diálogos sugestivos (D).



ADVERTENCIA FUERTE A LOS PADRES—Este programa contiene algún material, que los padres pudieran encontrar no adecuado para niños menores de 14 años. Los padres están advertidos fuertemente, para no dejar a niños menores de 14 años sin atención al ver estos programas. Este programa tiene uno o más de las siguientes condiciones : violencia intensa (V), intenso contenido sexual (S), lenguaje vulgar (L), e intensos diálogos sugestivos (D).



SOLO AUDIENCIA MADURA—Este programa esta especificamente diseñado para ser visto por adultos y por lo tanto no es adecuado para niños menores de 17 años de edad.

MPAA SISTEMA DE CLASIFICACIÓN DE PELÍCULAS (BASADOS EN EDAD)

G AUDIENCIAS GENERALES—Admisión a todas las edades.

PG SE SUGIERE GUÍA POR PARTE DE LOST PADRES—Algún material no es conveniente para niños.

PG-13 SE ADVIERTE GUÍA POR PARTE DE LO PADRES—Algún material puede ser no apropiado para niños menores de 13 años.

R RESTRINGIDO—Menores de 17 años requieren compañía de los padres o un adulto.

NC-17 NO SE ADMITEN MENORES DE 17 AÑOS

Consejos Rápidos

- El menú V-Guide permanecerá en la pantalla aproximadamente por 30 segundos, si este desaparece presione la tecla **V-GUIDE**.
- Usted puede bloquear porciones de la clasificación de TV escogiendo una o mas de las clasificaciones de contenido (D, L, S, y V). Bloqueando solo las clasificaciones de contenido L y S de TV-14, *por ejemplo*, programas con clasificación TV-14 con una clasificación de contenido D y/o V todavía podrían verse.
- La guía de Control paterno (V-Guide) esta limitada a programación recibida a través de la Antena Análoga, Entrada de Antena Digital, Entrada de Video2 Video y cualquier señal con formato 480i recibida a través de los conectores de Componente (Y, Pb, Pr).
- Los limites de la guía de Control Paterno (V-Guide) en programación Digital recibida a través de los conectores de Componente son controlados por el aparato externo conectado a esas entradas (como un reproductor de DVD o Receptor Digital de Satélite). Verifique el manual del propietario del aparato externo para mayor información en seleccionar los limites de la guía de Control Paterno).
- Las Redes de TV y las estaciones locales podrán o no incluir la porción que contiene la guía de control paterno en sus transmisiones.

CAPTION DTV

Transmisión Captada (Closed-Captioning) es información de texto oculta transmitida junto con la imagen y el sonido. Encendiendo esta característica hace que la TV abra estos subtítulos y los sobre imponga a la imagen. Debido a que diferentes tipos de Transmisión Captada (Closed-Captions) pueden ser transmitidos con la imagen y el sonido, diferentes modos de "Captions" pueden ser proveídos. Los modos de Transmisión Captada reconocidos por este modelo son: Análogo EIA-608B y Digital EIA 708B. Las estaciones de televisión decidirán cual señal de transmisión captada ("caption") enviarán.

CAMBIANDO LA VISTA DE LAS TRANSMISIONES CAPTADAS DIGITALES (DIGITAL CAPTION)

El *Tamaño de letra*, *Estilo de letra*, *Color de Fondo*, *Color de primer plano*, *Opacidad de Fondo*, y *Opacidad de primer plano* del "Caption" Digital puede ser cambiado.

NOTAS: Si *Opacidad* es seleccionada a transparente, las letras de "caption" pueden ser difíciles de ver.

Solamente las Transmisiones Captadas (Closed-captions) Digitales establecidas por el estándar EIA 708B son afectadas por todos estos ajustes.

"Captions" Análogos generalmente no responden a estos ajustes, sin embargo, "captions" análogos sin convertir pudieran responder a algunas de las opciones.

- 1 Presione la tecla de **TUNER** para seleccionar el Sintonizador Digital.
- 2 Presione la tecla de **MENÚ** para desplegar en menú principal.
- 3 Use las teclas de **CURSOR ▲▼** para resaltar la de *Caption DTV*.
- 4 Use las teclas de **CURSOR < >** para resaltar *Preselección* (las configuraciones de fábrica) o *Manual* opción. Presione **ENTER**.

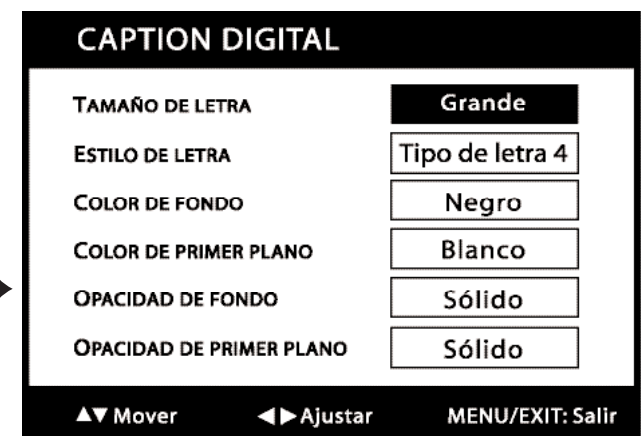

AJUSTE DE MANUAL

- 5 Use las teclas de **CURSOR ▲▼** o **< >** para seleccionar el efecto deseado.
- 6 Cuando se haya terminado de hacer los ajustes, presione la tecla de **EXIT** para regresar al modo de TV Normal.

PARA VER TEXTOS CAPTION

- 1 Presione la tecla de **CAPTION** para seleccionar el modo de Caption:

Modo de Digital: Digital CC1 al Digital CC6, QuikCap, y Apagado.

Modo de Analógica: CC1 al CC4, QuikCap, y Apagado.



Caption Analógico



Caption Digital

OPERACIÓN DE QUICKCAP

QuickCap que habilita encender y apagar la función Caption con la función de Mute. Presionando la tecla **MUTE** en el control remoto para bloquear el sonido, la función Caption se habilita automáticamente desplegando el texto. Presionando de nuevo para reestablecer el sonido la función Caption desaparecerá.

SUGERENCIAS ÚTILES–Problemas/Soluciones

Debido al nivel de calidad con el que construimos nuestros productos, muy pocos defectos son realmente problemas relacionados con su televisor. Muchos problemas pueden ser relacionados simplemente son conexiones de cables o cambios en los ajustes de la televisión que pueden ser fácilmente resueltos por el cliente.

Por favor, verifique la tabla que se muestra a continuación y trate las soluciones que se muestran en caso de problemas. Si el problema aún persiste, **antes de regresar su DTV**, por favor visite nuestro sitio de internet **www.sanyoctv.com** o llame **sin costo al 1.800.877.5032. Nosotros le podemos ayudar!**

Problema	Confirme las Siguietes Condiciones	Trate estas Soluciones	Página
El DTV se apaga automáticamente.	<ul style="list-style-type: none"> ● Cronómetro de Tiempo para dormir ha sido activado. 	<ul style="list-style-type: none"> ● Presione la tecla de POWER. 	36
No Imagen/ Sonido (Imagen Digital).	<ul style="list-style-type: none"> ● Cheque la conexión de Antena o Equipo externo. ● Podría ser un problema de la transmisora. ● Podría estar la función MUTE encendida. 	<ul style="list-style-type: none"> ● Ajuste la Antena. ● Seleccione un canal diferente. ● Presione la tecla RESET o reinicie una búsqueda de canales. ● Ajuste el Volumen. 	28, 36
No Transmisión Captada (Caption).	<ul style="list-style-type: none"> ● Cheque si la estación esta transmitiendo señal Caption. Seleccione otro canal. 	<ul style="list-style-type: none"> ● Presione la tecla CAPTION para activar la función. 	43
Opción Caption no se puede personalizar.	<ul style="list-style-type: none"> ● Carencia de señal Caption Digital. 	<ul style="list-style-type: none"> ● Presione la tecla CAPTION para seleccionar Caption Analógico. 	43
No se muestra la imagen en la pantalla completa.	<ul style="list-style-type: none"> ● Cheque la Relación de Aspecto de la transmisión. 	<ul style="list-style-type: none"> ● Presione la tecla de PIX SHAPE para expandir o acercar la imagen. 	36
Pixelación de la Imagen Digital.	<ul style="list-style-type: none"> ● Presione INFO y cheque el nivel de la señal. 	<ul style="list-style-type: none"> ● Gire la antena, Instale un amplificador de señal. ● Instale una antena Digital Externa. 	28, 35
Recepción pobre de Imagen / Sonido. (Observando Análogo)	<ul style="list-style-type: none"> ● Cheque si el programa es a colores. ● Cheque las conexiones de Antena o equipo externo. ● Color o Tinte mal ajustados. ● Podría ser problema de la estación. ● Podría estar la función MUTE encendida. 	<ul style="list-style-type: none"> ● Seleccione un canal diferente. ● Adjust antenna. ● Presione la tecla RESET o reinicie una búsqueda de canales. ● Ajuste el Volumen. 	36 ~ 37 28
El mensaje de "No Signal" aparece en la pantalla.	<ul style="list-style-type: none"> ● Cheque las conexiones de Audio /Video. ● Cheque las conexiones del equipo externo. ● Cheque las poner del equipo externo. 	<ul style="list-style-type: none"> ● Presione la tecla INPUT. ● Intercambie el equipo externo. ● Iguale las salidas del equipo externo con las conexiones de entrada. 	32 ~ 34
No Sonido o SAP en DTV.	<ul style="list-style-type: none"> ● Cheque si la estación esta transmitiendo señal MTS real o SAP. 	<ul style="list-style-type: none"> ● Presione la tecla de AUDIO. 	36

Problema	Confirme las Sigüientes Condiciones	Trate estas Soluciones	Página
No sintoniza canales UHF pero si de VHF.	<ul style="list-style-type: none"> ● El indicador de canal de cable C no debe de aparecer a un costado del numero del canal. 	<ul style="list-style-type: none"> ● Cambie la señal de antena Análoga a VHF/UHF. 	39
No selecciona o examina algunos canales.	<ul style="list-style-type: none"> ● El canal podría haber sido removido de la memoria. ● Cheque las conexiones de antena. ● Opción de bloqueo V-Guide activa. 	<ul style="list-style-type: none"> ● Seleccione Examinar Canales de Memoria y manualmente agregue los canales o inicie una búsqueda. ● Seleccione la opción V-Guide para "Permitir Todos" o presione la tecla RESET para inicializar y comenzar búsqueda de canales. 	40 41 ~ 42
No canales de Cable disponibles arriba del numero 13.	<ul style="list-style-type: none"> ● El indicador de canal de cable C debe de aparecer a un costado del numero del canal. 	<ul style="list-style-type: none"> ● Cambie la señal de Antena Análoga a Cable. 	39
El Control Remoto no opera la TV.	<ul style="list-style-type: none"> ● Cheque si las baterías están insertadas. ● Cheque que la TV este conectada. 	<ul style="list-style-type: none"> ● Reemplazar las baterías, dos "AAA." ● Dirija el Control Remoto al frente de la TV. 	29, 35~36
El gabinete de la DTV hace ruidos.	<ul style="list-style-type: none"> ● Esta es una condición normal de los gabinetes de plástico durante el calentamiento o el enfriamiento. 		

CUIDADOS Y LIMPIEZA

La superficie del gabinete puede ser dañada si no recibe un apropiado mantenimiento. Varios productos usados en el hogar como aerosoles, agentes de limpieza, solventes y ceras pueden causar daños en el terminado de la superficie del gabinete.

1. **Desconecte el cordón de Potencia antes de limpiar el televisor.**
2. **Limpie la pantalla y gabinete con un paño limpio y suave.**

NOTA : Nunca aplique líquidos en aerosol en la pantalla, este puede escurrirse y gotear dentro del chasis. Este puede causar fallas en los componentes no cubiertos por la garantía.

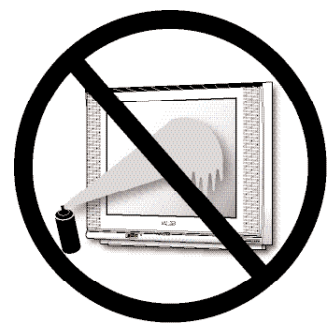

MEXICO GARANTÍA

IMPORTADOR:

COMERCIALIZADORA MEXICO
AMERICANA, S.DE R.L. DE C.V.
AV. NEXTENGO Nº 78
COL. SANTA CRUZ ACAYUCAN
DEL. AZCAPOTZALCO, MÉXICO, D.F. C.P. 02770
RFC: CMA9109119LO

DESCRIPCION: Televisor
MARCA: SANYO
MODELOS: HT27546
HT32546

GARANTIA

EL APARATO QUE USTED HA ADQUIRIDO CUENTA CON UNA GARANTIA DE UN AÑO DE SERVICIO A PARTIR DE LA FECHA DE ADQUISICION OTORGADA POR:

COMERCIALIZADORA MEXICO-AMERICANA, S. DE R.L. DE C.V.

BAJO LAS SIGUIENTES CONDICIONES:

- 1.- PARA HACER EFECTIVA LA GARANTIA, BASTARA PRESENTAR ESTA POLIZA DEBIDAMENTE SELLADA POR LA TIENDA O UNIDAD VENDEDORA, JUNTO CON EL APARATO EN LA TIENDA DONDE FUE COMPRADO EL ARTICULO.
- 2.- SE COMPROMETE A CAMBIAR EL ARTÍCULO O A DEVOLVER SU DINERO, SI LA FALLA ES ATRIBUIBLE A DEFECTO DE FABRICACION. DURANTE LOS TREINTA DIAS POSTERIORES A LA COMPRA LA GARANTÍA SE HARÁ VÁLIDA EN LA TIENDA DONDE ADQUIRIÓ EL PRODUCTO, PRESENTANDO LOS DOCUMENTOS MENCIONADOS.
- 3.- EN NINGUN CASO EL TIEMPO DE REPARACIÓN SERÁ MAYOR A 30 DIAS, TRANSCURRIDO ESTE TERMINO, COMERCIALIZADORA MEXICO AMERICANA, S. DE R.L. DE C.V. PROCEDERÁ A EFECTUAR EL CAMBIO POR UN APARATO EQUIVALENTE O A LA DEVOLUCIÓN DEL IMPORTE DE COMPRA VENTA RESPECTIVO.
- 4.- ESTA GARANTÍA AMPARA LA TOTALIDAD DE LAS PIEZAS Y COMPONENTES DEL PRODUCTO Y MANO DE OBRA DE LA REPARACIÓN, ASÍ COMO GASTOS DE TRANSPORTACIÓN RESPECTIVOS.

ESTA GARANTIA SERA NULA EN LOS SIGUIENTES CASOS:

- * CUANDO EL PRODUCTO SE HUBIESE UTILIZADO EN CONDICIONES DISTINTAS A LAS NORMALES.
- * CUANDO EL PRODUCTO NO HUBIESE SIDO OPERADO DE ACUERDO CON EL INSTRUCTIVO DE USO QUE SE LE ACOMPAÑA.
- * CUANDO EL PRODUCTO HUBIESE SIDO ALTERADO O REPARADO POR PERSONAS NO AUTORIZADAS POR EL FABRICANTE NACIONAL, IMPORTADOR O COMERCIALIZADOR RESPONSABLE RESPECTIVO.

CENTRO DE SERVICIO Y LUGAR DONDE OBTENER PARTES, COMPONENTES, CONSUMIBLES Y ACCESORIOS:

SUCURSAL VALLEJO	SUCURSAL MINERVA
Poniente 126 Nº 288 B	Silos Nº 135, Col. Minerva
Col. Nueva Vallejo	Deleg. Iztapalapa
México, D.F.	México, D.F. 09810
Tels. 5567-5378	Tels. 5646-4551
5368-0105, 8589-8033	5646-4550

SELLO, FECHA Y FIRMA
DE
TIENDA

DESCRIPCION: TELEVISOR MARCA: SANYO MODELO: _____

NOMBRE DEL CLIENTE: _____

DOMICILIO: _____ Nº Ext. _____ Nº Int. _____

Col. _____ Estado/Deleg: _____

Tel. _____

46 ¿Necesita ayuda? Visite nuestro sitio en internet www.sanyoctv.com o Llame 1-800-877-5032

GARANTÍA, ESTADOS UNIDOS Y CANADÁ

GARANTÍA LIMITADA POR UN AÑO

ESTA GARANTÍA LIMITADA ES VALIDA ÚNICAMENTE EN TELEVISORES SANYO COMPRADOS Y USADOS EN LOS ESTADOS UNIDOS DE AMÉRICA, CANADÁ Y PUERTO RICO, EXCLUYENDO OTROS TERRITORIOS Y PROTECTORADOS. ESTA GARANTÍA LIMITADA APLICA SOLAMENTE AL COMPRADOR ORIGINAL, Y NO APLICA A OTROS PRODUCTOS USADOS CON PROPÓSITOS INDUSTRIALES Y COMERCIALES.

POR UN AÑO, a partir de la fecha de compra, Sanyo Manufacturing Corporation, reemplazará cualquier TV.

Para asegurar el intercambio adecuado por garantía, mantenga el recibo original de la compra como evidencia de la compra. Regrese la TV defectuosa al vendedor, junto con el recibo de compra y los accesorios incluidos, como es el control remoto. La TV defectuosa será cambiada por una del mismo modelo, o el reemplazo de un modelo igual valor, si es necesario. El modelo de reemplazo dependerá de la disponibilidad y de la voluntad de Sanyo Manufacturing Corporation.

LA ANTERIOR GARANTÍA ES EXCLUSIVA Y EN LUGAR DE OTRAS GARANTÍAS DE MERCANCÍA O CONVENIENTE PARA UN PROPÓSITO PARTICULAR.

OBLIGACIONES

Por un año a partir de la fecha de compra, Sanyo Manufacturing Corporation garantiza que este producto está libre de defectos en materiales y mano de obra bajo condiciones normales de uso. El reemplazo solo será necesario bajo esta garantía, por cualquier razón debido a defecto de manufactura o mal funcionamiento durante el primer año a partir de la fecha de compra original. Sanyo Manufacturing Corporation proveerá de una TV nueva, vía intercambio al vendedor.

Para asistencia al cliente o en localización de centros de servicio más cercanos a Ud. llame gratis al 1-800-877-5032.

**En días hábiles de 7:30 A.M. – 7:00 P.M. Hora del Centro.
Sábado 7:30 A.M. – 4:00 P.M. Hora del Centro.**

Esta garantía le da derechos legales específicos. Usted puede tener otros derechos, los cuales varían de estado a estado.

(EFECTIVO: Agosto 1, 2002)

Para su protección en caso de robo o pérdida de este producto, por favor llene la siguiente información requerida y **GUARDELA** en un lugar seguro en sus registros personales:

Modelo No. _____ Fecha de compra _____

Serie No. _____ Precio de compra _____

(Localizada en la parte posterior)

Lugar de compra _____

SANYO

Sanyo Manufacturing Corp.
3333 Sanyo Road, Forrest City, AR 72335

MANUEL D'INSTRUCTIONS EN FRANÇAIS

Bienvenue dans l'univers de Sanyo

Nous vous remercions d'avoir acheté ce téléviseur haute définition Sanyo. Nous avez fait un excellent choix du point de vue du fonctionnement, de la fiabilité, des caractéristiques, du rapport qualité-prix et du style.

Renseignements importants

Avant d'installer et d'utiliser ce téléviseur haute définition, lisez ce manuel d'un bout à l'autre. Ce téléviseur haute définition comprend de nombreuses fonctions et caractéristiques com-

modes. Un bon usage du téléviseur haute définition vous permet de gérer ces fonctions et de garder l'appareil en bon état pendant de nombreuses années.

Si votre téléviseur haute définition ne semble pas fonctionner correctement, relisez ce manuel, vérifiez le fonctionnement et le branchement des câbles, et essayez les solutions proposées dans la section « Dépannage » à la page 66 de ce manuel. Si le problème persiste, veuillez consulter notre site Web www.sanyoctv.com ou appelez-nous sans frais au 1 800 877-5032. **Nous pouvons vous aider!**



En tant que partenaire d'ENERGY STAR^{MD}, Sanyo Manufacturing Corporation a déterminé que ce produit répond, pour son rendement énergétique, aux normes d'ENERGY STAR^{MD}.

TABLE DES MATIÈRES

BIENVENUE DANS L'UNIVERS DE SANYO	48
MESURES DE SÉCURITÉ	49
ENTRETIEN ET NETTOYAGE	49
CARACTÉRISTIQUES	50
FICHE TECHNIQUE	50
POUR COMMENCER (RÉGLAGE INITIAL NÉCESSAIRE) . .	51
Connexions initiales du signal	51
Branchement de l'antenne numérique (DTV) RF	51
Branchement de l'antenne analogique RF	51
Installation deux (2) piles AAA	52
Recherche des canaux	52
Antenne analogique (facultatif)	52
AVANT/ARRIÈRE DU TÉLÉVISEUR – EMPLACEMENT ET FONCTION DES PRISES	53
CHOISISSEZ VOTRE CONNEXION	54
CONNEXIONS AV NUMÉRIQUES	
Utilisation des prises composant pour brancher un lecteur de DVD ou un autre appareil numérique	55
Branchement de la sortie numérique audio à un récepteur à canaux multiples	55
CONNEXIONS AV ANALOGIQUES	
Utilisation des prises vidéo analogiques pour brancher un magnétoscope (ou tout dispositif analogique)	56
Branchement des sorties audio à un amplificateur stéréophonique	56
Utilisation des prises d'entrée AV avant pour branchement d'un jeu vidéo (ou tout dispositif analogique)	57
UTILISATION DE LA TÉLÉCOMMANDE	
Précautions	58
Fonctions des touches de la télécommande	58 ~ 59
RÉGLAGE ET CONFIGURATION DU TÉLÉVISEUR	
Comment utiliser le menu à l'écran	60
Diagramme de navigation du menu	60
OPTIONS DE MENU	
Réglage de l'image/du son	60
Recherche tous d'chaîne	61
Recherche d'DTV câble (facultatif)	61
Recherche ajoute DTV	62
Signal d'antenne (analogique)	62
Mémo balayage	63
Langue d'menu	64
Guide V (surveillance parentale)	64
Sous-titrage d'DTV :	
Changer l'apparence des sous-titres numérique	65
Pour afficher les sous-titres	65
DÉPANNAGE (PROBLÈMES/SOLUTIONS)	66
GARANTIE (ÉTATS-UNIS ET CANADA)	67

MESURES DE SÉCURITÉ

Afin d'éviter les risques d'incendie ou de choc électrique, n'exposez pas l'appareil à la pluie ni à l'humidité.

Afin d'éviter les risques de choc électrique, n'enlevez pas le panneau arrière. L'appareil est entièrement transistorisé et ne contient aucune pièce remplaçable ou réparable par l'utilisateur. En cas de problème, confiez l'appareil à un réparateur qualifié.

Le téléviseur est muni d'un cordon d'alimentation CA à fiche polarisée dont une lame est plus large que l'autre. **MISE EN GARDE : Pour éviter le risque de choc électrique, faites correspondre la lame large de la fiche à la fente large de la prise, puis enfichez à fond.** Ceci est une mesure de sécurité conçue pour ne brancher la fiche que d'une seule façon sur une prise électrique.

Lorsque vous utilisez le téléviseur avec des jeux vidéo, ne saturez pas la luminosité ni le contraste. Avec le temps, ceci pourrait causer l'impression permanente de l'image du champ de jeu sur l'écran. Ne placez pas cet appareil sur un chariot, un support ou une table instable. Il risquerait de tomber, de s'endommager et d'entraîner de graves blessures.

Utilisez uniquement un chariot, une table ou un support recommandé par le fabricant ou vendu avec l'appareil. Lors de son installation, suivez les instructions du fabricant et utilisez les accessoires d'installation recommandés. Prenez garde lorsque vous déplacez le téléviseur s'il se trouve sur un chariot. Des arrêts brutaux, une force excessive et des surfaces inégales peuvent renverser le chariot et l'appareil.



Lisez attentivement le présent manuel et conservez-le.

SÉCURITÉ DES ENFANTS



Sanyo s'engage à faire du divertissement au foyer une activité sûre et agréable. Placez toujours votre téléviseur sur une table ou un support convenable. Ancrez vos meubles en place à l'aide de supports, de cales ou de lanières, mais ne vissez jamais rien directement sur le téléviseur.

Ne placez pas les téléviseurs sur le dessus de commodes, de tablettes, de bureaux, de chariots, etc. s'il est possible que des enfants curieux ou excités fassent tomber le téléviseur en tirant ou en poussant dessus et se blessent.

Ne placez jamais sur le dessus du téléviseur des jouets ou d'autres objets qui pourraient attirer l'attention des enfants et les entraîner à grimper sur le mobilier.

Utilisez toujours des supports conçus pour les dimensions et le poids combiné de votre téléviseur et d'autres appareils électroniques.

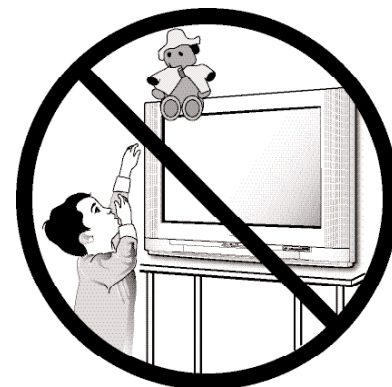

ENTRETIEN ET NETTOYAGE

La surface du coffret peut s'endommager si elle n'est pas entretenue convenablement. De nombreux produits ménagers courants en aérosol, agents de nettoyage, solvants et polis peuvent endommager la surface pour toujours.

1. Débranchez le cordon d'alimentation avant de nettoyer le téléviseur.

2. Nettoyez l'écran et le coffret à l'aide d'un chiffon doux et sec.

Remarque : Ne vaporisez *jamais* de liquide sur l'écran, car il peut dégoutter sur le châssis et endommager les composants. Ce genre de problème n'est pas couvert par la garantie.

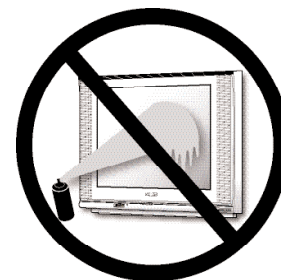

CARACTÉRISTIQUES

- ◆ Écran plat HT27546 : 27 po / HT32546 : 32 po
- ◆ Menu trilingue à l'écran pour Numérique et Analogique
- ◆ Syntoniseurs numériques et analogiques intégrés
- ◆ Recherche automatique des canaux
- ◆ Puce V pour les codes de classification des films et des émissions (surveillance parentale)
- ◆ Sous-titrage : analogique EIA-608B et numérique EIA-708B
- ◆ Modes audio : Numérique – principal et auxiliaire
Analogique – stéréo, mono et SAP
- ◆ Tonalité
- ◆ Hauts-parleurs de 6 x 12 cm à l'avant (deux)
- ◆ Préréglages d'image/de son du fabricant
- ◆ Format de l'image : PIX1, PIX2, et PIX3
- ◆ Formats audio : Dolby® Digital pour DTV et analogique pour NTSC
- ◆ Formats de réception – système à deux syntoniseurs : syntoniseur numérique ATSC intégré pour les canaux terrestres et pour les canaux de câble non brouillés (ClearQAM); syntoniseur analogique NTSC pour VHF/UHF ou CATV.
- ◆ Mémoire balayage
- ◆ Reçoit 181 canaux analogiques (canaux VHF 2 à 13 et canaux UHF 14 à 69; télé par câble 1, 14 à 125) et 99 canaux numériques
- ◆ Prises d'entrée pour antenne RF : numérique et analogique
- ◆ Entrée composant vidéo (Y/Pb/Pr) avec entrée partagée video2 audio G/D
- ◆ Entrée A/V avant (video1)
- ◆ Entrée A/V arrière (video2) avec entrée partagée video2 audio G/D
- ◆ Entrée S-vidéo
- ◆ Sortie audio numérique optique
- ◆ Sortie audio analogique fixe
- ◆ XDS (service élargi de données) : indicatifs des stations, titre de l'émission, indices d'écoute
- ◆ Minuterie de sommeil (3 heures)
- ◆ Télécommande DTV à 32 touches

FICHE TECHNIQUE

Dimensions du tube image (en diagonale) :

Écrans plats de: HT27546 : 27 po / HT32546 : 32 po

Format de balayage : 480i (tous les signaux RF sont convertis à 480i)

Entrée antenne RF : analogique – 75 ohms, UHF/VHF/télé par câble numérique – 75 ohms

Alimentation : 120 V CA, 60 Hz

Consommation : HT27546: 85 watts (en moyenne)
HT32546: 95 watts (en moyenne)

Son : deux haut-parleurs de 6 x 12 cm

Amplificateur : intégré avec 1 W/canal

Prises et connecteurs :

Entrée vidéo 1 : AVANT: audio et vidéo (G/D)

Entrée vidéo 2 : ARRIÈRE: composant (Y/Pb/Pr)
S-vidéo, audio et vidéo (G/D)

Sortie audio numérique : numérique Dolby® (optique)

Sortie audio analogique : audio G/D

Dimensions et poids (approximatifs) :

HT27546

Dim. horizontale (largeur) : 30,3 po (770 mm)

Dim. verticale (hauteur) : 23,0 po (585 mm)

Profondeur : 19,5 po (496 mm)

Poids : 103,5 lb (47,0 kg)

HT32546

Dim. horizontale (largeur) : 35,0 po (888 mm)

Dim. verticale (hauteur) : 27,0 po (687 mm)

Profondeur : 22,4 po (570 mm)

Poids : 143,4 lb (65,1 kg)

Les spécifications sont sujettes à changement sans préavis.

Renseignements au sujet des marques de commerce :

Fabriqué sous licence de Dolby Laboratories. « Dolby® » et le symbole du double D sont des marques de commerce de Dolby Laboratories.

VISION® avec un double « Z » est une marque déposée de Sanyo Manufacturing Corporation.



Ce symbole sur la plaque d'identification indique que le produit est approuvé par Underwriters Laboratories Inc. Il a été conçu et fabriqué selon les normes strictes de sécurité UL contre les risques d'incendie, de blessures et de chocs électriques.

POUR COMMENCER (RÉGLAGE INITIAL NÉCESSAIRE)

C'est comme si vous y étiez!

1 CONNEXIONS INITIALES DU SIGNAL

Branchement de l'antenne numérique (DTV) RF

- Branchez l'antenne RF au connecteur d'entrée de l'antenne numérique.

Le syntoniseur numérique de ce téléviseur haute définition reçoit des signaux haute définition provenant d'une antenne. Tous les autres signaux numériques sont reçus par un décodeur par le biais des prises d'entrée composant.

Ce téléviseur haute définition peut recevoir et afficher N'IMPORTE QUELLE résolution diffusée (TVDH, TVDE ou TVDN). Cependant, TOUTES les résolutions sont converties à 480i pour l'affichage.

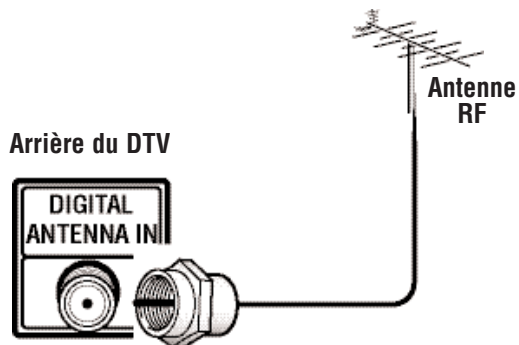

Branchement de l'antenne analogique RF

- Branchez le câble analogique (avec ou sans décodeur), ou l'antenne RF au connecteur analogique.

Le syntoniseur analogique de ce téléviseur haute définition reçoit des signaux provenant d'une antenne analogique ou du câble analogique, ou les signaux produits par un magnétoscope ou un cablosélecteur.

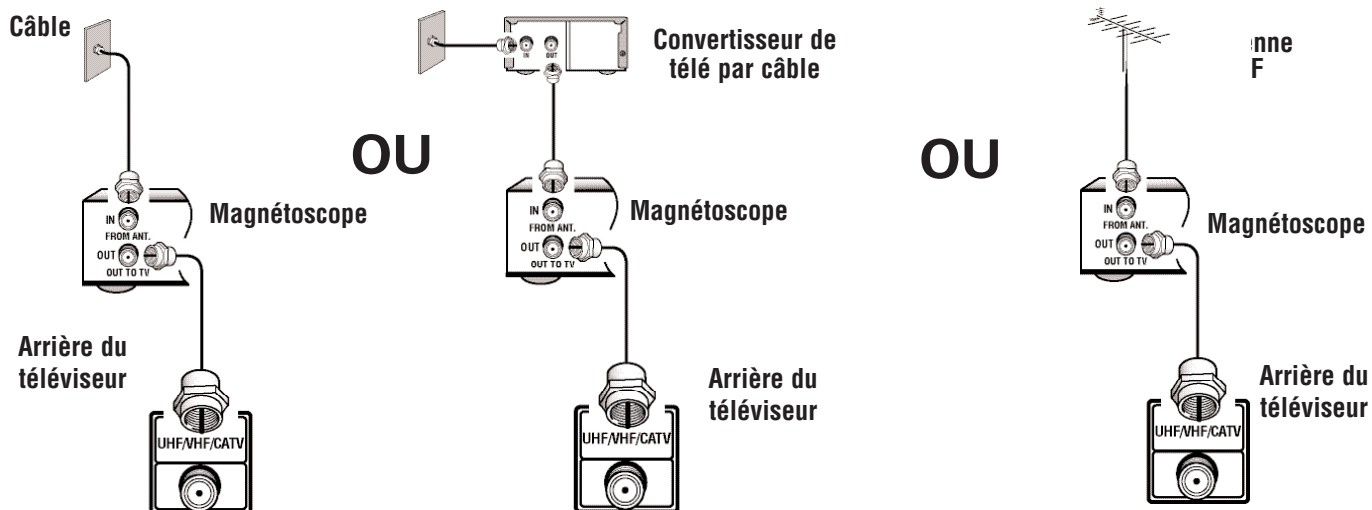

REMARQUES : si vous n'avez pas de magnétoscope, branchez le signal directement au connecteur de 75 ohms du téléviseur.

La seule résolution disponible avec ces connexions, indépendamment du contenu d'origine, est la résolution analogique normalisée (TVDN).

Conseils

- Le téléviseur choisit automatiquement le mode d'antenne correct selon le type de signal RF analogique reçu.
- Utilisez « Signal d'antenne » dans le menu Réglage pour choisir le mode d'antenne.
- Si vous déplacez le téléviseur, appuyez deux fois sur la touche **RESET** après le câblage et la mise en marche du téléviseur.

2 INSTALLATION DE 2 PILES AAA

- Installez deux piles (non fournies) en les c tant de façon à ce qu marquent + et - figurant les piles correspondentes: marques + et - dans la commande.

Pour consulter les fonctions de la télécommande, veuillez voir les pages 58 ~ 59.

REMARQUE: Utilisez deux piles alcalines AAA.

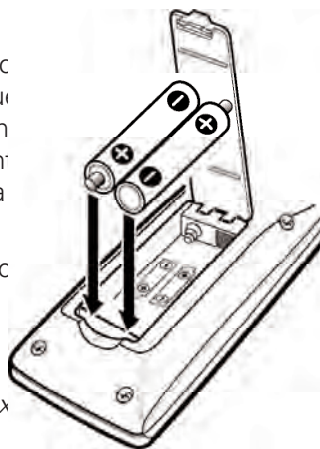

Conseils

- Si vous comptez ne pas utiliser la télécommande pendant un mois ou plus, retirez-en les piles. Des piles faibles peuvent fuir et endommager la télécommande. (La durée de vie normale des piles est d'environ six mois.)
- Si les piles ont coulé dans la télécommande, essayez soigneusement le boîtier et installez de nouvelles piles.

3 RECHERCHE TOUS D'CHAÎNE

Lorsque le téléviseur est allumé pour la première fois, il vérifie automatiquement la présence d'un signal RF.

- Appuyez sur la touche **POWER** pour allumer le téléviseur haute définition.
- Appuyez ensuite sur la touche **CHANNEL UP (CH ▲)** pour rechercher automatiquement les canaux disponibles : numériques (ATSC) et analogiques (NTSC).

La recherche tous d'chaîne contient deux processus qui sont exécutés simultanément pour les canaux analogiques et numériques.



First

Please connect all signals and antennas to jacks and the terminals on the back.

Then press Channel UP key.

Please wait while
Your TV searches
for available channels.
Analog channel 12

Finishing Digital
Channel Search.

REMARQUES :

Les renseignements sur les canaux trouvés pendant la recherche sont sauvegardés dans la mémoire balayage. Le téléviseur haute définition sera syntonisé au canal numérique le plus bas, ou au canal analogique le plus bas si aucun canal numérique n'est trouvé.

Si le téléviseur haute définition ne détecte ni canal analogique ni canal numérique, un message conseillant au téléspectateur de vérifier les branchements des câbles et de l'antenne apparaîtra. Dans ce cas, vous devrez appuyer à nouveau sur la touche **CHANNEL UP (CH ▲)** pour recommencer la recherche des canaux. Si, après deux recherches, le téléviseur haute définition ne détecte toujours aucun canal, il syntonisera le canal analogique 3. **Ces deux recherches des canaux sont nécessaires même si vous ne prévoyez utiliser votre téléviseur haute définition que comme moniteur.**

Si aucun canal analogique ou numérique n'est trouvé après la seconde recherche, la recherche tous d'chaîne sélectionnera par défaut les canaux analogiques d'antenne 2 à 69 et le canal numérique D3-1. Sélectionnez les canaux analogiques à l'aide du pavé numérique de la télécommande. Voir la page 58, paragraphe 2.

No input signal sources could be located.

Please check cable or antenna connections.

Then press Channel UP key.

4 SIGNAL D'ANTENNE (ANALOGIQUE) (facultatif)

Pour changer la configuration initiale du système de syntonisation analogique (pour permuter entre l'antenne et le câble), utilisez le menu apparaissant à l'écran. Voir *Signal d'antenne (analogique)* à la page 62.

AVANT / ARRIÈRE DU TÉLÉVISEUR – EMPLACEMENT ET FONCTION DES PRISES

AVANT



- ① **Prises audio/vidéo (VIDEO1), PAGE 57** — Branchez l'équipement vidéo standard ici.

REMARQUE : Les touches **Channel ▲** (suivant) et **▼** (précédent), **Volume +** (plus fort) et **-** (moins fort) et **Power** fonctionnent exactement comme les touches de la télécommande. (Voir #8, #11, et #17 à la page 59.)

ARRIÈRE

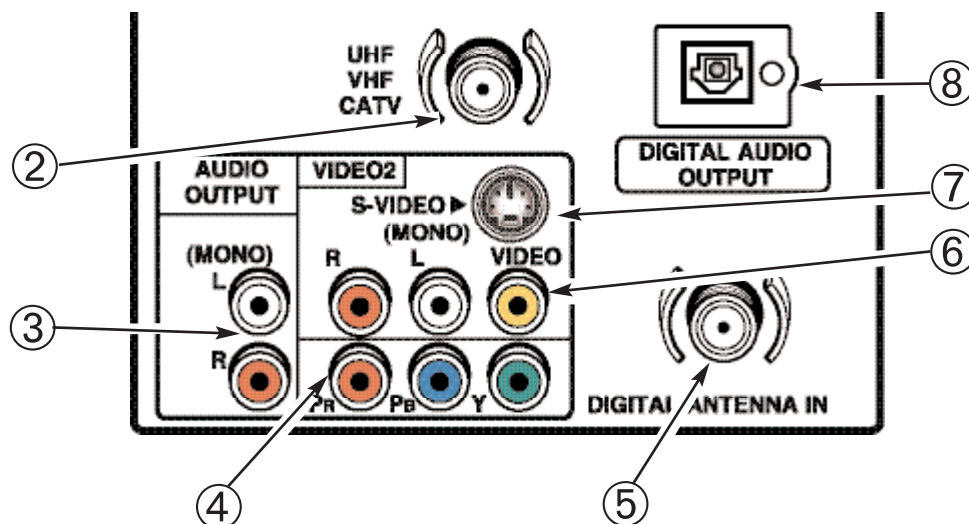







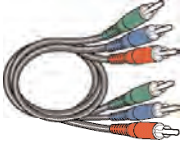
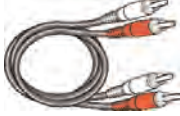

- ② **Entrée pour antenne analogique (UHF/VHF/CATV), PAGE 51** — Branchez une antenne RF, le câble ou un récepteur de satellite à cette prise, tel qu'illustré.
- ③ **Prises de sortie audio analogiques (G/D), PAGE 56** — Branchez l'équipement audio extérieur ici.
- ④ **Entrée composant vidéo (Y, Pb, Pr), PAGE 55** — Branchez l'équipement vidéo numérique aux prises Y, Pb, Pr, et Audio (G/D).
REMARQUE: les entrées audio/vidéo (VIDEO2) et les entrées des composants partagent les mêmes prises audio (G/D).
- ⑤ **Entrée pour antenne numérique, PAGE 51** — Branchez une antenne RF à cette prise, tel qu'illustré.
- ⑥ **Prises audio/vidéo (VIDEO2), PAGE 56** — Branchez l'équipement vidéo standard ici.
- ⑦ **Entrée S-vidéo (VIDEO2), PAGE 56** — Pour améliorer les détails vidéo, utilisez les prises S-vidéo au lieu des prises vidéo, si votre équipement extérieur en est doté. (Le connexion S-vidéo remplaceront celles des prises d'entrée vidéo.)
REMARQUE : le connexion S-vidéo remplacent les connexions vidéo (VIDEO2).
- ⑧ **Sortie audio numérique, PAGE 55** — Branchez la sortie audio numérique à un système de pointe de cinéma maison Dolby® Digital 5.1 stéréo à l'aide d'un câble optique audio.

CHOISISSEZ VOTRE CONNEXION

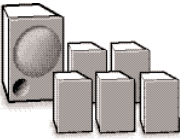
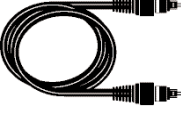
Ce téléviseur haute définition est conçu pour accepter plusieurs connexions différentes, ce qui le rend compatible avec des dispositifs numériques et analogiques.

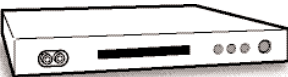
Afin d'obtenir la meilleure performance possible avec votre téléviseur haute définition, choisissez votre connexion à l'aide de ce tableau, puis consultez la page indiquée pour des renseignements détaillés.

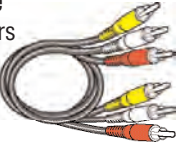
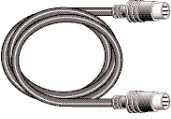
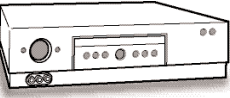
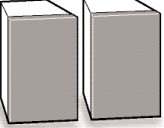
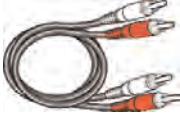
Connexions pour le signal numérique	Équipement externe compatible	Câbles requis (non fournis)	Allez à la page
ENTRÉE COMPOSANT (Y, Pb, Pr) <i>(Nécessite des connexions audio séparées.)</i>	Convertisseur numérique ou lecteur de DVD  Jeux vidéo 	Câble vidéo composant [connecteurs vert, bleu et rouge]  Câble audio [connecteurs blanc et rouge] 	55
SORTIE AUDIO NUMÉRIQUE <i>(N'est disponible que lorsqu'il est reçu avec un signal RF numérique.)</i>	Récepteur à canaux multiples  	Câble numérique optique 	55
Connexions pour le signal analogique	Équipement externe compatible	Câbles requis (non fournis)	Allez à la page
ENTRÉE VIDÉO COMPOSITE ou S-VIDÉO AUDIO G/D ENTRÉE ANALOGIQUE	Jeux vidéo  Lecteur de DVD  Magnétoscope 	Câble vidéo composite [connecteurs jaune, blanc et rouge]  Câble S-vidéo 	56 ou 57
SORTIE AUDIO ANALOGIQUE	Amplificateur stéréo  	Câble audio [connecteurs blanc et rouge] 	56

CONNEXIONS AV NUMÉRIQUES

UTILISATION DES PRISES COMPOSANT POUR BRANCHER UN LECTEUR DE DVD OU UN AUTRE APPAREIL NUMÉRIQUE

Les prises composant vidéo acceptent le contenu vidéo provenant de TVHD, TVDE, TVDN.

Éteignez le téléviseur et l'équipement extérieur avant de brancher les câbles. (Les câbles ne sont pas fournis.) Suivez les étapes suivantes pour brancher facilement votre décodeur numérique ou votre lecteur DVD à ce téléviseur haute définition :

- 1 Branchez la sortie composant vidéo de votre lecteur de DVD ou de l'autre appareil numérique à l'entrée composant vidéo du téléviseur.
- 2 Branchez la sortie audio du lecteur de DVD ou de l'autre appareil numérique à l'entrée composant audio du téléviseur.
- 3 Appuyez sur la touche **POWER** pour mettre le téléviseur en marche, et mettez ensuite votre appareil extérieur en marche.
- 4 Appuyez sur la touche **INPUT** pour sélectionner Composant2, afin de voir les émissions numériques.

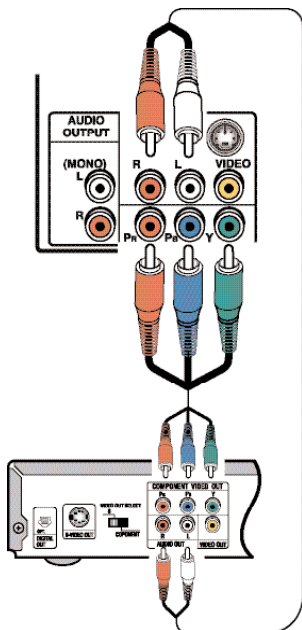

ARRIÈRE DU TÉLÉVISEUR PRISES COMPOSANTE

REMARQUE IMPORTANTE :
Ces prises n'acceptent que des signaux 480i (entrelacés standard).

LECTEUR DVD (ou autre appareil numérique similaire comme un récepteur numérique de signaux de satellite.)

TÉLÉCOMMANDE

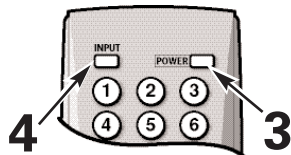

Équipement nécessaire pour le branchement :

- Câble vidéo composante - 1
- Câble audio - 1

BRANCHEMENT DES SORTIES AUDIO NUMÉRIQUE À UN RÉCEPTEUR À CANAUX MULTIPLES

L'audio numérique Dolby® fournit 5.1 canaux d'ambiphonie (cinq canaux pleine gamme [5] et un canal produisant des effets de basses fréquences [1.1]). Un câble à fibres optiques est utilisé pour transporter l'ambiphonie 5.1 (pour un transfert de signal à faible bruit).

- 1 À l'aide d'un câble à fibres optiques, branchez la sortie audio numérique du téléviseur haute définition à l'entrée audio numérique d'un récepteur à canaux multiples. (Le câble à fibres optiques n'est pas fourni.)
- 2 Appuyez sur la touche **POWER** pour mettre le téléviseur en marche, et mettez votre équipement extérieur en marche par la suite.

REMARQUES :

Lors du branchement, ne pincez pas et ne pliez pas le câble à fibres optiques.

La présence d'une lumière rouge à la sortie audio numérique n'indique pas nécessairement que le signal audio numérique Dolby® est disponible. Un signal audio numérique est composé de pulsations lumineuses qui ne peuvent pas être détectées par l'œil humain. Le signal audio numérique Dolby® 5.1 n'est disponible à la sortie audio numérique que lorsqu'il fait partie d'un signal d'antenne numérique.

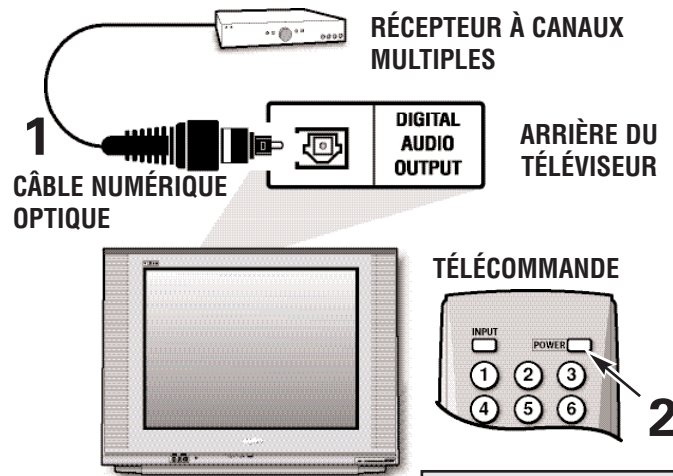

IMPORTANTE CONCERNANT L'UTILISATION DE L'ÉCRAN : si vous n'avez pas branché d'antenne, vous devez effectuer deux fois la recherche multi-chaîne avant de sélectionner les entrées AV.

Équipement nécessaire pour le branchement :

- Câble numérique audio optique - 1

Conseils

- Appuyez sur la touche **INPUT** après le branchement des câbles afin d'accéder aux entrées COMPOSANT2. Il n'est PAS nécessaire de syntoniser un canal nul.
- « Aucun signal » apparaît sur l'écran de façon aléatoire si aucun signal n'est détecté par les entrées VIDEO2 (Y, Pb, Pr).
- Placez votre téléviseur à au moins 2 pieds des haut-parleurs de votre système de son. Les aimants des haut-parleurs peuvent affecter la qualité de l'image.

CONNEXIONS AV ANALOGIQUES

UTILISATION DES PRISES VIDÉO ANALOGIQUES POUR BRANCHER UN MAGNÉTOSCOPE (OU UN AUTRE DISPOSITIF ANALOGIQUE)

Éteignez le téléviseur et l'équipement extérieur avant de brancher les câbles. *(Les câbles ne sont pas fournis.)*

- 1 Branchez la sortie audio vidéo du magnétoscope à l'entrée vidéo1 du téléviseur.

REMARQUE : pour un magnétoscope mono (prise audio simple), branchez la sortie audio du magnétoscope à l'entrée audio (G) du téléviseur.

- 2 *Facultatif*
Branchez la sortie S-vidéo de votre magnétoscope à l'entrée S-vidéo du téléviseur.

REMARQUE : le prise S-vidéo sont a priorité sur le prise vidéo.

- 3 Appuyez sur la touche **POWER** pour mettre le téléviseur en marche, et mettez ensuite votre appareil extérieur en marche.

- 4 Appuyez sur la touche **INPUT** pour sélectionner Vidéo2 afin de voir les émissions numériques.

Video2

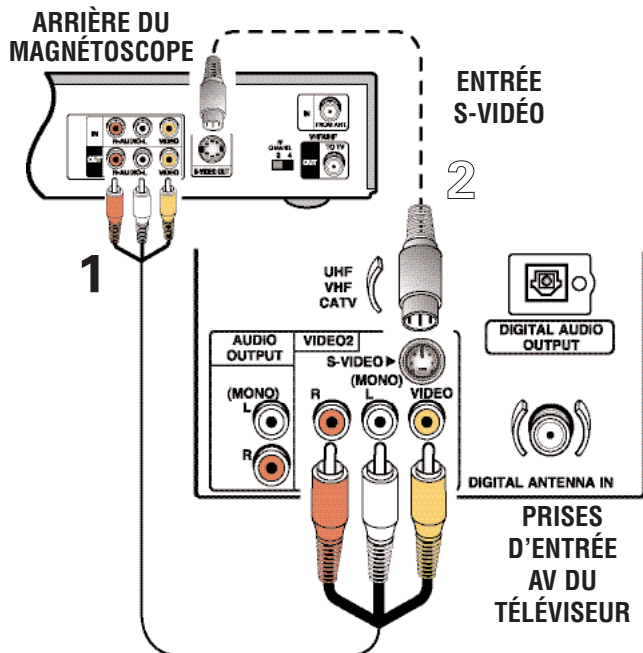

Équipement nécessaire pour le branchement :

Câble audio/vidéo 1
Câble S-vidéo - 1

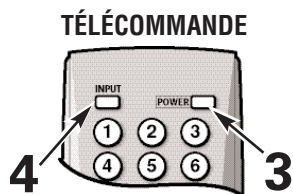

BRANCHEMENT DES SORTIES AUDIO À UN AMPLIFICATEUR STÉRÉOPHONIQUE

Éteignez le téléviseur et l'équipement extérieur avant de brancher les câbles. *(Les câbles ne sont pas fournis.)*

- 1 Branchez la sortie audio (L/R) du téléviseur dans la prise d'ampli stéréo (L/R).
- 2 Appuyez sur la touche **POWER** pour mettre le téléviseur en marche, et mettez votre équipement extérieur en marche par la suite.

REMARQUE : **NE** branchez **JAMAIS** de haut-parleurs extérieurs directement au téléviseur.

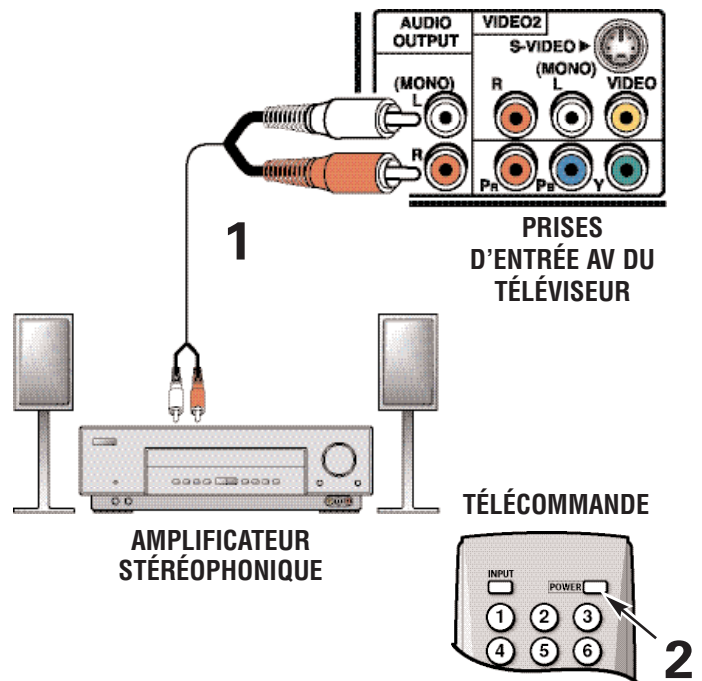

IMPORTANTE CONCERNANT L'UTILISATION DE L'ÉCRAN : si vous n'avez pas branché d'antenne, vous **devez** effectuer deux fois la recherche multi-chaîne avant de sélectionner les entrées AV.

Conseils

- Appuyez sur la touche **INPUT** après le branchement des câbles afin d'accéder aux entrées VIDÉO2. Il n'est PAS nécessaire de syntoniser un canal nul.
- « Aucun signal » apparaît sur l'écran de façon aléatoire si aucun signal n'est détecté par les entrées VIDÉO2.
- Placez votre téléviseur à au moins 2 pieds des haut-parleurs de votre système de son. Les aimants des haut-parleurs peuvent affecter la qualité de l'image.

CONNEXIONS AV ANALOGIQUES

UTILISATION DES PRISES D'ENTRÉE AV AVANT POUR BRANCHEMENT D'UN JEU VIDÉO (OU UN AUTRE DISPOSITIF ANALOGIQUE)

Arrêtez le téléviseur et le jeu vidéo avant de brancher les câbles. (Les câbles ne sont pas fournis avec le téléviseur.)

- 1 Reliez les sorties audio d'un magnétoscope, d'un lecteur de vidéodisque, d'un système de audio numérique d'un autre équipement à l'entrée audio du téléviseur.
- 2 Appuyez sur **POWER** pour mettre le téléviseur en marche. Mettez aussi l'appareil extérieur en marche.
- 3 Pour accéder aux entrées audio/vidéo, appuyez sur la touche de **INPUT** de l'avant ou de la télécommande pour choisir la Vidéo1.

Video1

Équipement nécessaire pour le branchement :

Câble audio/vidéo 1

IMPORTANTE CONCERNANT L'UTILISATION DE L'ÉCRAN : si vous n'avez pas branché d'antenne, vous **devez** effectuer deux fois la recherche multi-chaîne avant de sélectionner les entrées AV.

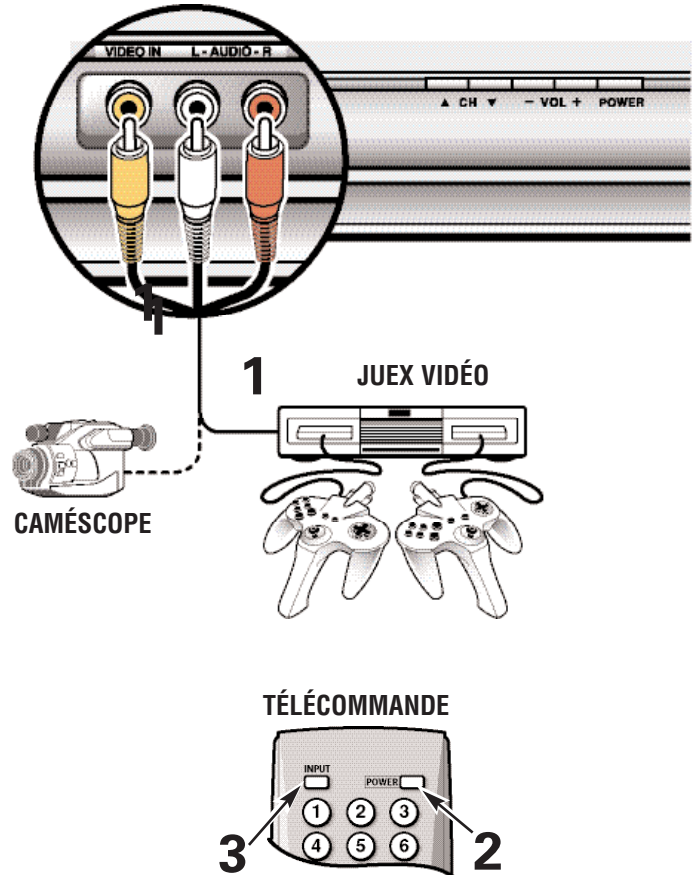

Conseils

- « Aucun signal » apparaît sur l'écran de façon aléatoire si aucun signal n'est détecté par les entrées VIDÉO1.
- Après avoir branché les câbles, appuyez sur la touche **INPUT** pour accéder aux entrées AV. Il n'est PAS nécessaire de régler l'appareil à un canal non-utilisé.

UTILISATION DE LA TÉLÉCOMMANDE



PRÉCAUTIONS

Pour assurer un fonctionnement sécuritaire, veuillez observer les mesures de précaution suivantes :

Remplacez les deux piles en même temps. N'utilisez pas une pile neuve avec une pile usagée.

Il y a un risque d'explosion si le mauvais type de pile est utilisé. N'exposez pas la télécommande à l'humidité ou à la chaleur.

FONCTIONS DES TOUCHES DE LA TÉLÉCOMMANDE

- ① **Touche d'entrée** — Cette touche sert à modifier la source du signal d'entrée comme suit: Analog RF → Digital RF → Vidéo1 → Vidéo2 → Composant2 → Analog RF.
- ② **Touches numériques** — Vous devez appuyer sur deux touches pour choisir un canal. *Par exemple* : appuyez sur **0** et sur **6** pour choisir le canal 6.
Pour les canaux de télé analogiques supérieurs à 100, appuyez sur la touche 1 et maintenez-la jusqu'à ce que C1- apparaisse.
- ③ **Touche de renseignements** — Cette touche sert à afficher les renseignements complets sur l'émission (appuyez à nouveau pour les effacer).

Renseignements numériques complets — inclut un numéro de canal virtuel en deux parties (majeure et mineure) et l'indicatif de syntoniseur. Les renseignements suivants sont aussi affichés s'ils sont disponibles : mode audio, le titre de l'émission, la force du signal de l'antenne, et la classification de l'émission.

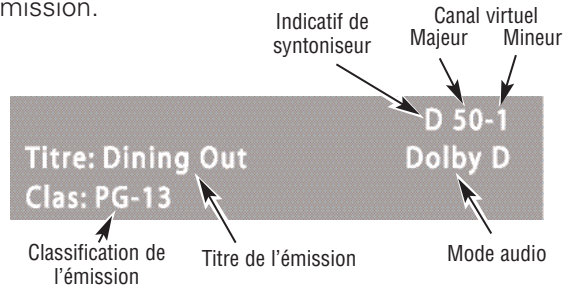

Renseignements analogiques complets — inclut le numéro du canal (antenne analogique/câble), l'indicatif de la station (s'il est disponible), le titre de l'émission (s'il est disponible), et la classification de l'émission.

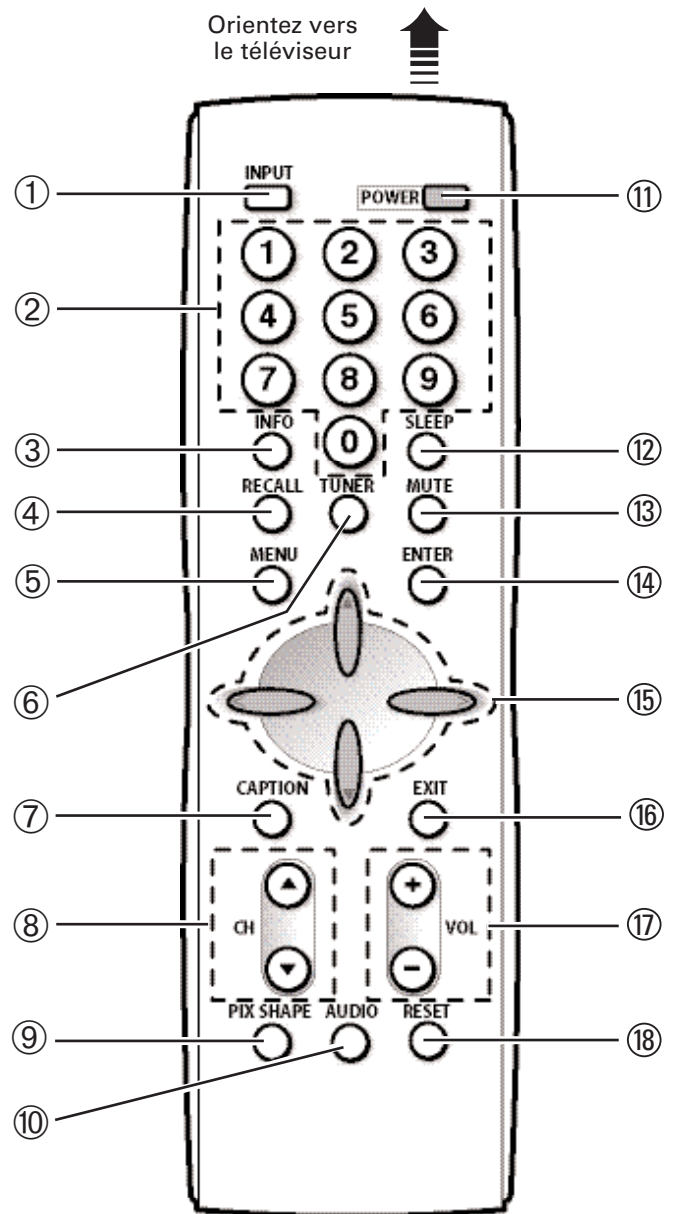
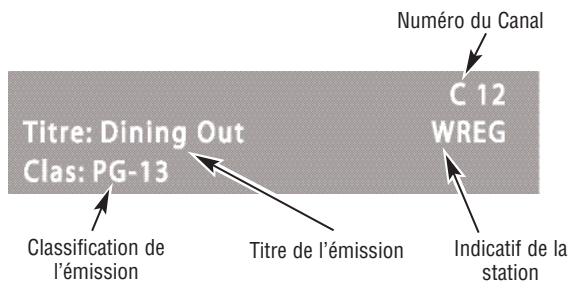

- ④ **Touche de rappel** — Choisissez le premier canal que vous désirez regarder, puis choisissez un deuxième canal en utilisant les touches numériques. Appuyez sur la touche **RECALL** pour commuter facilement entre ces deux canaux sans avoir à entrer à nouveau les numéros des canaux.

REMARQUE : la touche de rappel ne peut commuter qu'entre des canaux provenant de la même source. Vous ne pouvez pas commuter entre un canal numérique et un canal analogique.

- ⑤ **Touche de menu** — Cette touche sert à afficher le menu à l'écran.

- ⑥ **Touche de syntoniseur** — Cette touche sert à passer d'un système de syntonisation à l'autre, des canaux analogiques aux canaux numériques.

REMARQUE : la touche **TUNER** est inactive lorsqu'une entrée extérieure est sélectionnée (Vidéo1, Vidéo2, ou Composant2).

- ⑦ **Touche de sous-titrage** — Cette touche sert à choisir le sous-titrage numérique ou analogique. Les modes de sous-titrage analogique sont : CC1 à CC4, Quikcap, et Arrêt. Les modes de sous-titrage numériques sont : CC1 à CC6 numériques, Quikcap, et Arrêt.

- ⑧ **Touches de canal (CH ▲ haut ▼ bas)** — Appuyez sur les touches haut et bas pour syntoniser le canal suivant ou précédent dans la mémoire balayage. La boucle parcourt les canaux analogiques, les canaux numériques et toutes les entrées AV.

- ⑨ **Touche de forme de l'image** — Cette touche sert à modifier la forme de l'image. Les options disponibles dépendent du signal reçu et du format de l'image : PIX1, PIX2, et PIX3. Voir les images simulées ci-dessous.



PIX1

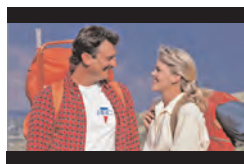

PIX2

Des bordures noires apparaissent en haut et en bas de l'écran.



PIX3

Agrandit le centre de l'image. (Une partie du haut et du bas de l'image peut être tronquée lorsque.)

- ⑩ **Touche de audio** — Cette touche sert à choisir les options de réception audio, le cas échéant, pour...
NUMÉRIQUE : Principal, Sous1 (Aux1), Sous2 (Aux2), Sous3 (Aux3), etc.
ANALOGIQUE : Stéréo, Mono, SAP.

- ⑪ **Touche de marche/arrêt** — Sert à mettre le téléviseur en marche ou à l'éteindre.

- ⑫ **Touche de sommeil** — Appuyez sur cette touche puis appuyez sur la touche **0** pour régler la minuterie de sommeil. La durée désirée peut être réglée entre 30 minutes et 3 heures 30 minutes, en incréments de 30 minutes. La minuterie arrêtera le téléviseur automatiquement.

REMARQUE : la minuterie est annulée lorsque le téléviseur est éteint ou qu'une panne de courant se produit.

- ⑬ **Touche de sourdine** — Appuyez une fois sur cette touche pour couper le son. Appuyez à nouveau pour le rétablir.

REMARQUE : lorsque vous utilisez les sorties audio, cette touche ne coupera pas le son.

- ⑭ **Touche de Enter** — Cette touche sert à sélectionner une option de menu, s'il y a lieu.

- ⑮ **Curseur ▲ haut ▼ bas** — Appuyez sur ces touches pour déplacer le curseur vers le haut ou vers le bas dans le menu.

Curseur < gauche > droite — Appuyez sur ces touches pour déplacer le curseur vers la gauche ou vers la droite dans le menu.

- ⑯ **Touche de sortie** — Cette touche sert à quitter le menu.

- ⑰ **Touches de volume (VOL + -)** — Appuyez sur les touches + - pour régler le volume. L'écran affiche une flèche rouge qui pointe vers la gauche ou vers la droite et qui clignote chaque fois que vous appuyez sur les touches **Vol - +**.

- ⑱ **Touche de réinitialisation** — Appuyez deux fois sur cette touche pour rétablir les réglages du fabricant. Le téléviseur commence automatiquement la recherche des canaux et efface tous les réglages personnels.

REMARQUE : la fonction Reset comprend une recherche des canaux. Lors de la recherche des canaux, les bases de données courantes de canaux analogiques et numériques seront détruites et de nouvelles bases de données seront créées. Pour recevoir les canaux du câble numérique, voir la page 62 pour la recherche du câble numérique.

Ces caractéristiques seront réinitialisées aux valeurs programmées en usine :

- Réglages du son/de l'image : couleur, teinte, contraste, luminosité, netteté, et tonalité
- Mémoire canaux — la base de données des canaux numériques/analogiques sera remplacée
- Audio analogique à Stéréo
- Sous-titres à Arrêt
- Guide V à Arrêt
- Langue du menu à l'anglais
- Minuterie de sommeil à Arrêt (si réglées auparavant)
- N'importe quel mode vidéo au mode Haute définition

Les réglages personnels peuvent être refaits à l'aide des options de menu, si on le souhaite.

IMPORTANT CONCERNANT L'UTILISATION DE L'ÉCRAN : si vous n'avez pas branché d'antenne, vous **devez** effectuer deux fois la recherche multi-chaîne avant de sélectionner les entrées AV.

RÉGLAGE ET CONFIGURATION DU TÉLÉVISEUR

COMMENT UTILISER LE MENU À L'ÉCRAN

Le système de menus apparaissant à l'écran donne au téléspectateur un accès facile aux réglages et aux ajustements. Vous n'avez qu'à utiliser les touches **MENU**, **CURSEUR**, **ENTER** et **EXIT** de la télécommande et à suivre les instructions apparaissant à l'écran. En général, vous utiliserez les touches **CURSEUR ▲▼** pour mettre en évidence une option de menu ou la sélectionner, et les touches **CURSEUR < >** pour faire un réglage. La touche **ENTER** est utilisée pour confirmer un réglage. Appuyez sur la touche **EXIT** pour retourner au visionnement normal du téléviseur haute définition.

DIAGRAMME DE NAVIGATION DU MENU

PRINCIPLE

SOUS-MENU

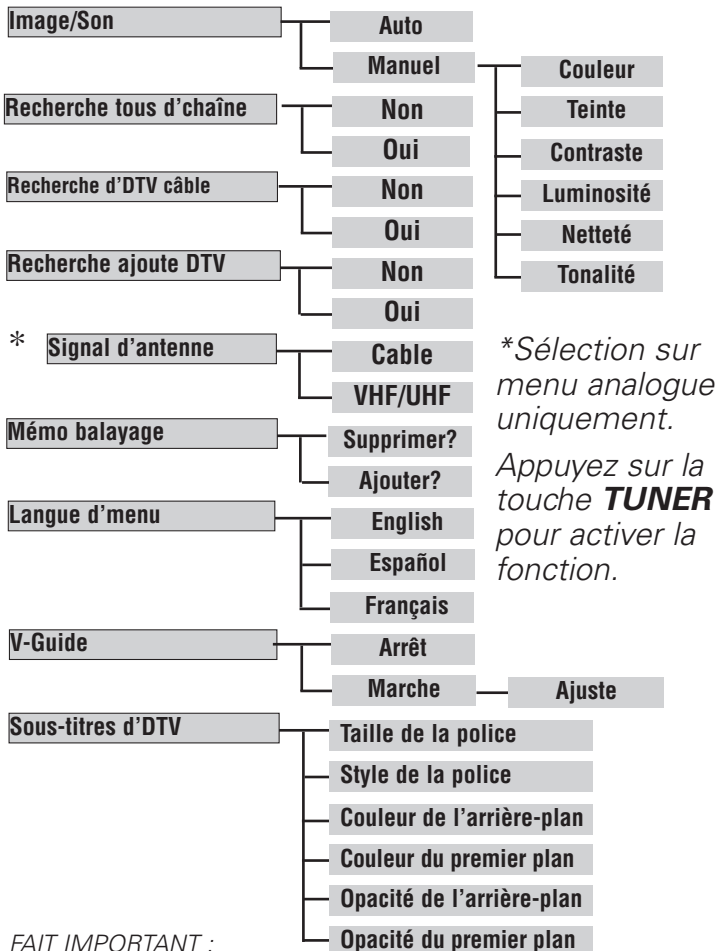

FAIT IMPORTANT :

Certaines options de menu sont particulières au signal numérique ou au signal analogique et, par conséquent, apparaîtront de façon différente.

De plus, certaines combinaisons d'options ne sont pas disponibles. Les options non disponibles seront grisées sur le menu. Par exemple, l'option Signal antenne analogique n'est pas disponible lorsqu'une chaîne numérique est sélectionnée.

RÉGLAGE DE L'IMAGE/DU SON

- 1 Appuyez sur la touche **MENU** pour afficher le menu principal.
- 2 Utilisez les touches **CURSEUR ▲▼** pour mettre en évidence la *Image/Son*.
- 3 Utilisez les touches **CURSEUR ▲▼** pour mettre en évidence *Auto* (réglages établis à l'usine) ou *Manuel*. Appuyez sur la touche **ENTER**.

RÉGLAGE MANUEL

- 4 Utilisez les touches **CURSEUR ▲▼** pour sélectionner l'option que vous souhaitez régler.
- 5 Utilisez ensuite les touches **CURSEUR < >** pour faire un réglage.
- 6 Lorsque vous aurez terminé vos réglages, appuyez sur la touche **EXIT** pour retourner au visionnement normal du téléviseur haute définition.

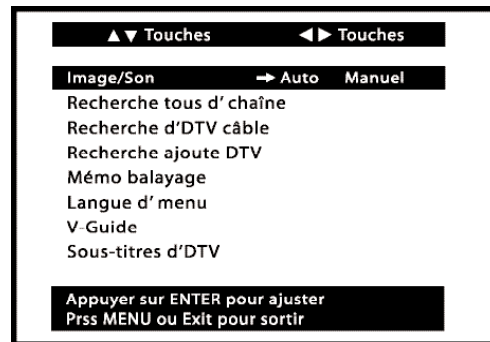

RECHERCHE TOUS D'CHAÎNE

La recherche tous d'chaîne n'est nécessaire que si des canaux additionnels deviennent disponibles, par exemple si vous déménagez dans une autre ville ou si vous vous abonnez au câble.

REMARQUES : lors de la recherche des canaux, les bases de données courantes de canaux analogiques et numériques seront détruites et de nouvelles bases de données seront créées. Pour recevoir les canaux du câble numérique, vous devez effectuer une recherche d'DTV câble.

Pour ajouter de nouveaux canaux aux bases de données existantes, utilisez l'option de recherche ajoutée DTV décrite à la page 62.

- 1 Appuyez sur la touche **MENU** pour afficher le menu principal.
- 2 Utilisez les touches **CURSEUR ▲▼** pour mettre en évidence l'option *Recherche tous d'chaîne*.
- 3 Utilisez la touche **CURSEUR ▼** pour sélectionner *Oui*. Appuyez sur la touche **ENTER**.

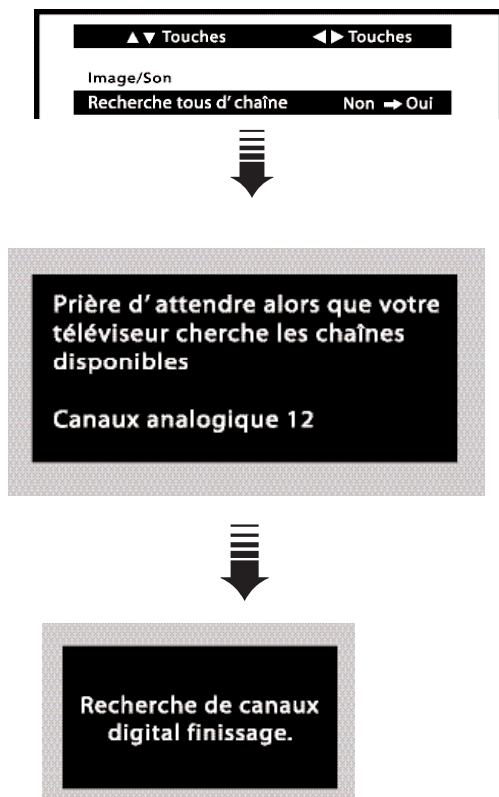

RECHERCHE D'DTV CÂBLE (FACULTATIF)

Ce téléviseur peut recevoir des canaux de câble numérique non brouillés (ClearQAM) s'ils sont disponibles. Cependant, les câblodiffuseurs ne fournissent pas tous des canaux numériques ClearQAM.

La recherche d'DTV câble prendra environ 10 minutes, veuillez être patient.

- 1 Branchez un signal de câble numérique directement dans l'entrée d'antenne numérique du téléviseur. 
- 2 Appuyez sur la touche **TUNER** pour choisir les canaux numériques.
- 3 Appuyez sur la touche **MENU** pour afficher le menu principal.
- 4 Utilisez les touches **CURSEUR ▲▼** pour mettre en évidence l'option *Recherche d'DTV câble*.
- 5 Utilisez la touche **CURSEUR ▼** pour sélectionner *Oui*. Appuyez sur la touche **ENTER**.

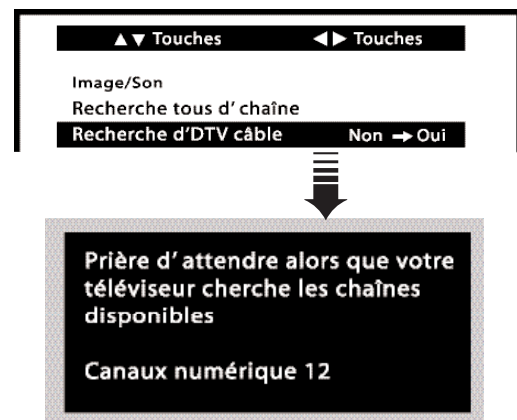

REMARQUE : lorsque la recherche des canaux est complétée, le téléviseur syntonise le canal de câble numérique le plus bas (ou le canal analogique le plus bas si aucun canal de câble numérique n'est détecté).

RENSEIGNEMENTS IMPORTANTS : ce téléviseur ne conserve qu'une seule base de données de canaux numériques. Lorsque vous recherchez des canaux numériques ClearQAM, la base de données de canaux numériques par antenne sera donc effacée. Vous ne pourrez recevoir que les canaux ClearQAM fournis par votre câblodiffuseur.

Les câblodiffuseurs remanient les canaux virtuels au fur et à mesure que les programmes changent, ce qui peut déplacer le programme que vous êtes en train de regarder à un autre canal. Le message qui suit apparaîtra brièvement pour vous avertir du changement. Vous devrez alors retrouver le canal que vous regardiez en effectuant un balayage des canaux.

Pour rétablir la base de données des canaux par antenne, rebranchez l'antenne et utilisez le menu pour effectuer une nouvelle recherche tous d'chaîne.

Changement de programme est venu de la compagnie cable

RECHERCHE AJOUTE DTV

Utilisez cette fonction pour mettre à jour la base de données des canaux numériques par antenne, pour ajouter de nouveaux canaux ou pour ajouter de nouveaux canaux lorsque les tours de transmission sont dans des directions opposées à partir de votre emplacement.

- 1 Appuyez sur la touche **TUNER** pour choisir les canaux numériques.
- 2 Appuyez sur la touche **MENU** pour afficher le menu principal.
- 3 Utilisez les touches **CURSEUR ▲▼** pour mettre en évidence l'option *Recherche ajoute DTV*.
- 4 Utilisez les touches **CURSEUR ▼** pour sélectionner *Oui*. Appuyez sur la touche **ENTER**.

REMARQUES : *tournez votre antenne et répétez ces étapes pour chaque direction où l'on trouve des tours de transmission.*

Consultez www.antennaweb.org et inscrivez votre code postal afin d'obtenir les renseignements précis sur l'orientation des tours.

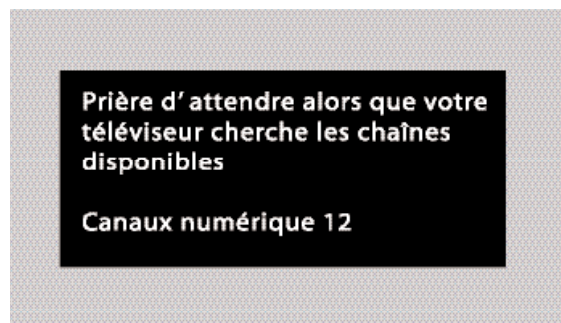
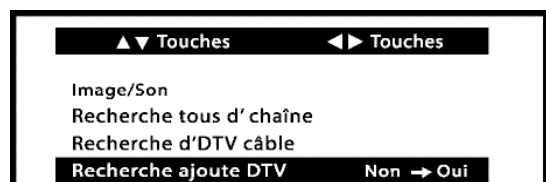

REMARQUE : *si l'on éteint le téléviseur en appuyant sur la touche **POWER** ou en débranchant le cordon d'alimentation en cours d'une recherche numérique additionnelle, tous les renseignements sur les canaux détectés avant la perte de courant seront sauvegardés.*

SIGNAL D'ANTENNE (ANALOGIQUE)

Utilisez cette fonction pour commuter entre les canaux d'antenne analogique et les canaux de câble analogique.

- 1 Appuyez sur la touche **TUNER** pour choisir les canaux analogiques.
- 2 Appuyez sur la touche **MENU** pour afficher le menu principal.
- 3 Utilisez les touches **CURSEUR ▲▼** pour mettre en évidence *Signal d'antenne*.
- 4 Utilisez les touches **CURSEUR ▲▼** pour choisir *Câble* ou *VHF/UHF*.
- 5 Appuyez sur la touche **EXIT** pour retourner au visionnement normal du téléviseur haute définition.

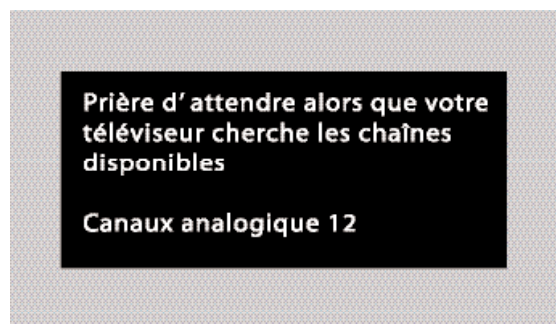
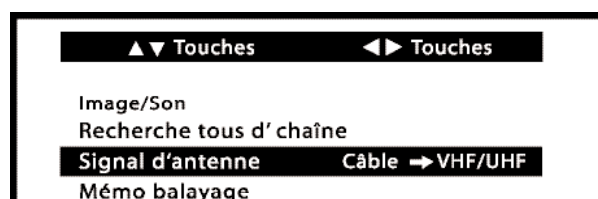

MÉMO BALAYAGE

La mémoire balayage est une liste de canaux actifs que vous pouvez traverser lorsque vous utilisez les touches de balayage de canaux (haut/bas). Cette liste peut être personnalisée en effaçant les canaux non désirés.

- 1 Appuyez sur la touche **MENU** pour afficher le menu principal.
- 2 Utilisez les touches **CURSEUR ▲▼** pour mettre en évidence *Mémo balayage*. Utilisez la touche **CURSEUR >** pour choisir le secteur de numéro de canal.

Pour supprimer les canaux de la mémoire balayage

- 3 Utilisez les touches **CHANNEL ▲▼** ou les touches numériques pour choisir le canal désiré. CONSEIL : appuyez sur la touche **TUNER** pour permuter entre les mémoires balayage des canaux analogiques et numériques.
- 4 Appuyez sur la touche **ENTER** pour supprimer le canal. L'écran affichera « *Supprimé* ».

REMARQUES :

« *Supprimer?* » apparaîtra sous le numéro du canal si le canal sélectionné existe déjà dans la mémoire balayage.

Utilisez les touches numériques pour syntoniser les canaux actifs qui ne figurent pas sur la liste de la mémoire balayage.



Mémo balayage D35-1 Supprimé

Mémo balayage D35-1 Ajouter?

Au bout de trois secondes, l'écran de télévision affichera « *Ajouter?* »

Pour ajouter un canal à la mémoire balayage

- 3 Utilisez les touches numériques de **0 à 9** pour sélectionner le canal désiré. « *Ajouter?* » apparaîtra sous le numéro du canal. CONSEIL : appuyez sur la touche **TUNER** pour permuter entre les mémoires balayage des canaux analogiques et numériques.
- 4 Appuyez sur la touche **ENTER** pour ajouter le canal. L'écran affichera alors « *Ajouté* ».

Lorsque vous aurez fini d'ajouter ou de supprimer des canaux, appuyez sur la touche **EXIT** pour retourner au visionnement normal du téléviseur haute définition.



Mémo balayage D35-1 Ajouté

Mémo balayage D35-1 Supprimer?

Au bout de trois secondes, l'écran de télévision affichera « *Supprimer?* »

Conseils

- Lorsqu'un canal numérique est supprimé, tous les sous-canaux de ce canal sont également supprimés.
- Seuls les canaux numériques déjà supprimés peuvent être rajoutés dans la base de données.
- Les canaux qui ont été supprimés de la Mémoire de balayage peuvent être syntonisés en utilisant les touches numériques.
- Si un sous-canal numérique est rajouté à la base de données, tous les sous-canaux de ce canal seront également rajoutés.
- Si le dernier canal numérique restant est supprimé, toute la base de données précédente de la mémoire balayage numérique sera automatiquement rétablie.
- Si le dernier canal analogique restant est supprimé (canal du câble ou canal d'antenne) TOUS les canaux analogiques (câble ou d'antenne) seront rétablis automatiquement, indépendamment de la base de données de la mémoire balayage analogique précédente.

LANGUE D'MENU

- 1 Appuyez sur la touche **MENU** pour afficher le menu principal.
- 2 Utilisez les touches **CURSEUR ▲▼** pour mettre en évidence *Langue d'menu*.
- 3 Utilisez les touches **CURSEUR ▲▼** pour choisir English, Español, ou *Français*.
- 4 Appuyez sur la touche **EXIT** pour retourner au visionnement normal du téléviseur haute définition.

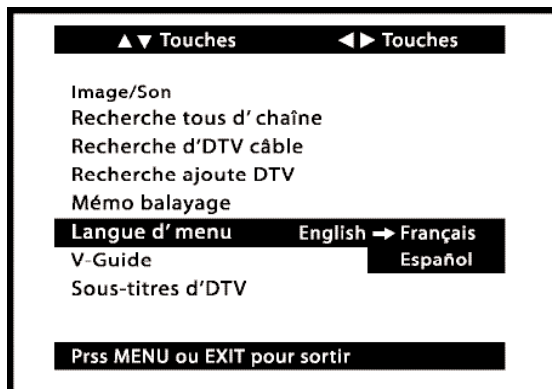

GUIDE V (SURVEILLANCE PARENTALE)

REMARQUE : CETTE FONCTION PERMET DE RES-PECTER LA RÉGLEMENTATION SUR LA PUCE V DE LA FCC DES ÉTATS-UNIS. IL SE PEUT QU'ELLE NE FONCTIONNE PAS AVEC LES ÉMISSIONS ORIGINAIRES D'AUTRES PAYS. CE TÉLÉVISEUR N'EST PAS COMPATIBLE AVEC LE SYSTÈME D'ÉMISSION DE GUIDE V CANADIEN, DONC, LES INSTRUCTIONS NE SONT PAS FOURNIES POUR CETTE FONCTION.

SOUS-TITRES D'DTV

Le sous-titrage est l'information textuelle cachée transmise avec l'image et le son. Si le sous-titrage est activé, le téléviseur haute définition ouvre ces sous-titres et les superpose à l'écran. Différents types de sous-titres peuvent être transmis avec l'image et le son; différents modes de sous-titrage sont donc fournis. Les modes de sous-titrage reconnus par ce modèle sont : EIA-608B analogique et EIA-708B numérique. Les diffuseurs locaux décident quels sous-titres transmettre.

CHANGER L'APPARENCE DES SOUS-TITRES NUMÉRIQUES

Les *Taille de la police*, *Style de la police*, *Couleur de l'arrière-plan*, *Couleur du premier plan*, *Opacité de l'arrière-plan*, et *Opacité du premier plan de bord* des sous-titres numériques peuvent être modifiés.

REMARQUES: si le réglage de l'opacité est Transparent, les sous-titres pourraient être difficiles à lire.

Seuls les véritables sous-titres codés numériques EIA 708B sont affectés par tous ces réglages.

En général, les sous-titres analogiques ne seront pas affectés par ces réglages; cependant, les sous-titres analogiques non convertis pourraient réagir à certaines de ces options.

- 1 Appuyez sur la touche **TUNER** pour choisir les canaux numériques.
- 2 Appuyez sur la touche **MENU** pour afficher le menu principal.
- 3 Utilisez les touches **CURSEUR ▲▼** pour mettre en évidence *Sous-titres d'DTV*.
- 4 Utilisez les touches **CURSEUR ▲▼** ou pour mettre une option en évidence. Appuyez sur la touche **ENTER**.

RÉGLAGE MANUEL

- 5 Utilisez les touches **CURSEUR ▲▼** ou **< >** pour sélectionner l'effet désiré.
- 6 Lorsque vous aurez terminé vos réglages, appuyez sur la touche **EXIT** pour retourner au visionnement normal du téléviseur haute définition.

POUR AFFICHER LES SOUS-TITRES

- 1 Appuyez sur la touche **CAPTION** pour choisir les modes de sous-titrage.

Les modes numériques : CC1 numérique à CC6 numérique, QuikCap, et Arrêt.

Les modes analogiques : CC1 à CC4, QuikCap et Arrêt.



Sous-titrage analogique



Sous-titrage numérique

FONCTIONNEMENT DE QUIKCAP

QuikCap vous permet de permuter les sous-titres à l'aide de la fonction Mute. Appuyez sur la touche **MUTE** de la télécommande pour couper le son du téléviseur : les sous-titres apparaissent automatiquement. Appuyez de nouveau sur la touche **MUTE** pour rétablir le son et les sous-titres disparaîtront.

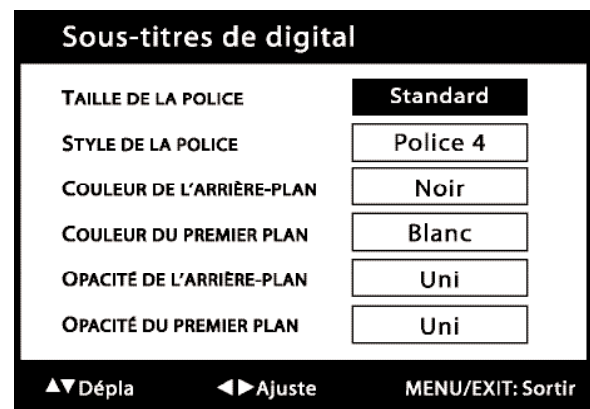

DÉPANNAGE (PROBLÈMES/SOLUTIONS)

Comme nous fabriquons nos produits avec la plus haute qualité qui soit, seul un nombre très minime de problèmes sont en fait des défauts du téléviseur haute définition. La plupart des problèmes sont des erreurs d'installation ou de configuration qui peuvent être aisément corrigées par le client. Veuillez consulter le

tableau ci-dessous afin de trouver les mesures correctives pour votre problème. Si le problème persiste, **avant de nous retourner votre téléviseur haute définition**, veuillez visiter notre site Web www.sanyoctv.com ou **appelez-nous sans frais au 1 800 877-5032. Nous pouvons vous aider!**

Problème	Vérifiez ces situations	Essayez ces solutions	Page
Le téléviseur s'arrête de lui-même.	<ul style="list-style-type: none"> La minuterie de sommeil peut avoir été activée. 	<ul style="list-style-type: none"> Appuyez sur la touche POWER. 	59
Pas d'image ou de son (image numérique).	<ul style="list-style-type: none"> Vérifiez le branchement de l'antenne/de l'équipement extérieur. Il se peut que la station ait un problème et qu'elle ne diffuse AUCUN signal. La fonction Mute peut avoir été activée. 	<ul style="list-style-type: none"> Ajustez l'antenne. Essayez un autre canal. Appuyez sur la touche RESET ou recommencez la recherche des canaux. Ajustez le volume. 	51, 59
Pas de sous-titrage.	<ul style="list-style-type: none"> Vérifiez si la station diffuse un signal de sous-titrage. Choisissez un autre canal. 	<ul style="list-style-type: none"> Appuyez sur la touche CAPTION pour choisir le sous-titrage. 	65
Je ne peux pas personnaliser les sous-titres.	<ul style="list-style-type: none"> Aucun signal de sous-titrage numérique n'est diffusé. 	<ul style="list-style-type: none"> Appuyez sur la touche CAPTION pour choisir le sous-titrage analogique. 	65
L'image plein écran ne peut être affichée.	<ul style="list-style-type: none"> Vérifiez le rapport de forme de l'émission. 	<ul style="list-style-type: none"> Utilisez la touche PIX SHAPE pour agrandir l'image ou faire un zoom. 	59
Pixillation de l'image numérique.	<ul style="list-style-type: none"> Appuyez sur la touche INFO et vérifiez la puissance du signal. 	<ul style="list-style-type: none"> Faites pivoter l'antenne, installez un préamplificateur d'antenne. Installez une antenne numérique extérieure. 	51, 58
Image/son médiocre (image analogique).	<ul style="list-style-type: none"> Vérifiez si l'émission est diffusée en couleurs. Vérifiez le branchement de l'antenne/de l'équipement extérieur. La couleur/la teinte peut être mal réglée. Il se peut que la station ait un problème. La fonction Mute peut avoir été activée. 	<ul style="list-style-type: none"> Essayez un autre canal. Ajustez l'antenne. Appuyez sur la touche RESET ou recommencez la recherche des canaux. Ajustez le volume. 	59, 60
Le message « Pas de signal » apparaît à l'écran.	<ul style="list-style-type: none"> Vérifiez les branchements audio/vidéo. Vérifiez le branchement de l'équipement extérieur. Vérifiez les réglages de l'équipement extérieur. 	<ul style="list-style-type: none"> Appuyez sur la touche INPUT. Mettez l'équipement extérieur en marche. Réglez les connexions de sortie de l'équipement extérieur afin qu'elles correspondent aux connexions d'entrée. 	55 ~ 57
Pas de son stéréo TVHD ou SAP.	<ul style="list-style-type: none"> Vérifiez si la station diffuse un véritable signal stéréo MTS ou un signal SAP. 	<ul style="list-style-type: none"> Appuyez sur la touche AUDIO. 	59
Aucun canal UHF (les canaux VHF apparaissent).	<ul style="list-style-type: none"> L'indicateur des canaux du câble C ne doit pas apparaître à côté du numéro du canal. 	<ul style="list-style-type: none"> Mettez le signal antenne analogique à VHF/UHF. 	62
Je ne peux ni choisir ni balayer certains canaux.	<ul style="list-style-type: none"> Le canal peut avoir été effacé de la mémoire. Vérifiez le branchement de l'antenne. Aucun signal numérique n'est diffusé. 	<ul style="list-style-type: none"> Choisissez Mémo balayage et ajoutez les canaux manuellement, ou effectuez une recherche des canaux. Installez une antenne numérique extérieure. 	63
Pas de canaux de câble supérieurs à 13.	<ul style="list-style-type: none"> L'indicateur des canaux du câble C devrait apparaître à côté du numéro du canal. 	<ul style="list-style-type: none"> Mettez le signal antenne analogique à Câble. 	62
Je ne peux pas utiliser mon téléviseur.	<ul style="list-style-type: none"> Vérifiez les piles; vérifiez si le téléviseur est branché. 	<ul style="list-style-type: none"> Remplacez les piles. Orientez la télécommande vers l'avant du téléviseur. 	52, 58
Le coffret émet un claquement.	<ul style="list-style-type: none"> Cet état de choses est normal pendant le chauffage et le refroidissement des pièces en plastique du coffret. 		

GARANTIE POUR LE CANADA ET LES ÉTATS-UNIS

GARANTIE LIMITÉE D'UN AN

LA PRÉSENTE GARANTIE LIMITÉE N'EST ACCORDÉE QU'AUX TÉLÉVISEURS SANYO ACHETÉS ET UTILISÉS AU CANADA, AUX ÉTATS-UNIS ET À PORTO RICO, MAIS À L'EXCEPTION DES AUTRES TERRITOIRES ET PROTECTORATS DES ÉTATS-UNIS. CETTE GARANTIE LIMITÉE NE S'APPLIQUE QU'À L'ACHETEUR INITIAL; ELLE NE COUVRE PAS LES ARTICLES UTILISÉS À DES FINS INDUSTRIELLES OU COMMERCIALES.

PENDANT UN AN à compter de la date d'achat, Sanyo Manufacturing Corporation remplacera tout téléviseur défectueux.

Pour bénéficier d'un échange au titre de la garantie, conservez le reçu de vente original comme preuve d'achat. Retournez le téléviseur défectueux au détaillant, avec le reçu et les accessoires inclus, notamment la télécommande. Si c'est nécessaire, le téléviseur défectueux sera remplacé par un modèle identique ou par un modèle de rechange de valeur égale. Le modèle de rechange est subordonné à la disponibilité et son choix est laissé au gré de la Sanyo Manufacturing Corporation.

LA GARANTIE SUSMENTIONNÉE EST EXCLUSIVE ET REMPLACE TOUTE AUTRE GARANTIE DE VALEUR MARCHANDE OU D'APTITUDE À UNE UTILISATION PARTICULIÈRE.

OBLIGATIONS

Sanyo Manufacturing Corporation garantit ce produit pendant un an à compter de la date d'achat, comme étant exempt de défaut de matériaux et de fabrication, s'il est utilisé normalement dans des conditions appropriées. Si, pour quelque raison que ce soit, un remplacement s'avère nécessaire dans le cadre de la présente garantie à cause d'un défaut de fabrication ou de mauvais fonctionnement pendant la première année à partir de la date de l'achat initial, Sanyo Manufacturing Corporation fournira un téléviseur neuf à titre d'échange pour le détaillant.

Pour l'assistance à la clientèle, pendant ou après la période de garantie, appelez le numéro sans frais 1-800-877-5032.

En semaine : de 7 h 30 à 19 h, heure du Centre

Le samedi : de 7 h 30 à 16 h, heure du Centre

Cette garantie énonce des droits contractuels spécifiques; les acheteurs au détail peuvent bénéficier d'autres droits légaux qui varient d'une province à l'autre.

(ENTRÉE EN VIGUEUR : 1^{er} août 2002)

À titre de protection en cas de vol ou de perte de ce produit, veuillez indiquer ci-dessous les renseignements demandés et **GARDER CET TE FEUILLE EN LIEU SÛR, AVEC VOS PAPIERS PERSONNELS.**

N° de modèle _____ Date d'achat _____

N° de série _____ Prix d'achat _____

(Indiqué à l'arrière de l'appareil) Lieu d'achat _____

SANYO

Sanyo Manufacturing Corp.
3333 Sanyo Road, Forrest City, AR 72335

Free Manuals Download Website

<http://myh66.com>

<http://usermanuals.us>

<http://www.somanuals.com>

<http://www.4manuals.cc>

<http://www.manual-lib.com>

<http://www.404manual.com>

<http://www.luxmanual.com>

<http://aubethermostatmanual.com>

Golf course search by state

<http://golfingnear.com>

Email search by domain

<http://emailbydomain.com>

Auto manuals search

<http://auto.somanuals.com>

TV manuals search

<http://tv.somanuals.com>