

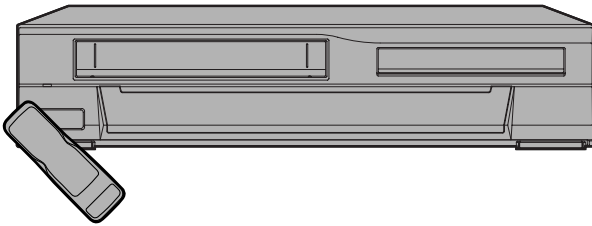

# INSTRUCTION MANUAL

# DVW-7100A

## DVD Player & Video Cassette Recorder



### Supplied Accessory

- Remote control (NA228UD) with two AA batteries
- RF cable
- Audio/Video cables
- Instruction manual
- Quick start guide

### SANYO'S HELP-LINE

Call the toll-free number below if you have any difficulties operating this product.  
 1-800-813-3435 (Weekdays: 7:30 AM - 4:00 PM Central Time)

Please read before using this equipment.

### Basic TV Connection

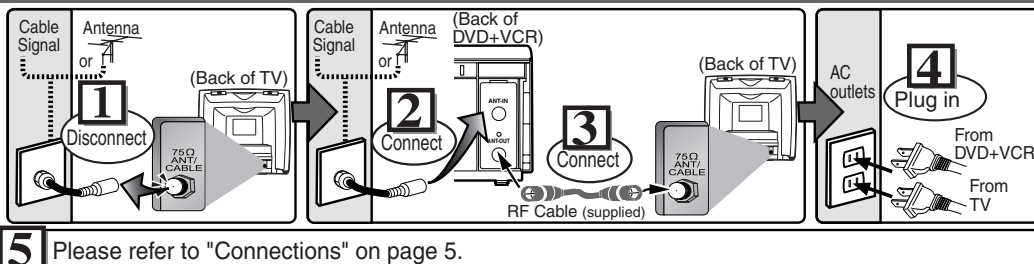

### Table of Contents

<b>Precautions</b>	
Laser Safety	2
■ <b>Important Safeguards</b>	3
Installation Location	4
Avoid the Hazards of Electrical Shock and Fire	4
Moisture Condensation Warning	4
About Copyright	4
Notice for progressive scan outputs	4
Symbol Used in This Manual	4
Maintenance	4
<b>Setup</b>	
■ <b>About the Video Cassettes and Discs</b>	5
Playable Video Cassettes	5
Playable Discs	5
Unplayable Discs	5
■ <b>Connections</b>	5
RF Output Channel	5
Hint for Cable Box or Satellite Box	6
Connection to an Audio System	6
Connection to a TV	7
Front & Rear Terminals	7
■ <b>About the Remote Control and Front Panel</b>	8
■ <b>VCR/DVD Switching</b>	9
■ <b>Preset for Use</b>	9
Turn on the unit for the first time	9
To Add/Delete Channels	10
Clock Set Up	10
<b>VCR Functions</b>	
■ <b>Playback</b>	11
■ <b>Recording &amp; OTR (One Touch Recording)</b>	11
■ <b>Other Operations</b>	11
■ <b>On-Screen Operations</b>	12
■ <b>Recording Features</b>	12
Timer Recording	12
Hint for Timer Recording	13
Copying a Video Tape	13
■ <b>Special Features</b>	14
Time Search / Index Search / Auto Repeat	14
<b>DVD Functions</b>	
■ <b>Playback</b>	15
■ <b>MP3 Playback</b>	16
■ <b>On-Screen Display</b>	16
■ <b>Search Function</b>	17
Track Search / Title/Chapter Search / Time Search	17
■ <b>Marker Setup</b>	17
■ <b>Repeat / Random / Programmed Playback</b>	18
Repeat Playback / Repeat A-B Playback / Random Playback / Programmed Playback	18
■ <b>Special Settings</b>	19
Subtitle Language / Audio Language / Camera Angle / Black Level Setting / Stereo Sound mode / Virtual Surround (3D Surround Sound)	19
■ <b>DVD Set Up</b>	20
LANGUAGE Setting	20
DISPLAY Setting	21
AUDIO Setting	21
PARENTAL Setting	22
To return the All Selections of SET UP (except for PARENTAL) to the Default Setting	22
<b>Information</b>	
■ <b>Troubleshooting Guide</b>	23
■ <b>Specifications</b>	24
■ <b>Language List</b>	24
■ <b>Limited Warranty</b>	25
<b>Español</b>	26

Precautions

Setup

VCR Functions

DVD Functions

Information

Español

## Precautions

**WARNING:** TO REDUCE THE RISK OF FIRE OR ELECTRIC SHOCK, DO NOT EXPOSE THIS APPLIANCE TO RAIN OR MOISTURE.

	<b>CAUTION</b> <b>RISK OF ELECTRIC SHOCK</b> <b>DO NOT OPEN</b>	
---	---	---

 The lightning flash with arrowhead symbol, within an equilateral triangle, is intended to alert the user to the presence of uninsulated "dangerous voltage" within the product's enclosure that may be of sufficient magnitude to constitute a risk of electric shock to persons.

**CAUTION:**  
TO REDUCE THE RISK OF ELECTRIC SHOCK, DO NOT REMOVE COVER (OR BACK). NO USER SERVICEABLE PARTS INSIDE. REFER SERVICING TO QUALIFIED SERVICE PERSONNEL.

 The exclamation point within an equilateral triangle is intended to alert the user to the presence of important operating and maintenance (servicing) instructions in the literature accompanying the appliance.

Precautions

### Laser Safety

This unit employs a laser. Only a qualified service person should remove the cover or attempt to service this device, due to possible eye injury.

**CAUTION:** USE OF CONTROLS OR ADJUSTMENTS OR PERFORMANCE OF PROCEDURES OTHER THAN THOSE SPECIFIED HEREIN MAY RESULT IN HAZARDOUS RADIATION EXPOSURE.

**CAUTION:** VISIBLE AND INVISIBLE LASER RADIATION WHEN OPEN AND INTERLOCK DEFEATED. DO NOT STARE INTO BEAM.

**LOCATION:** INSIDE, NEAR THE DECK MECHANISM.

**FCC WARNING-** This equipment may generate or use radio frequency energy. Changes or modifications to this equipment may cause harmful interference unless the modifications are expressly approved in the instruction manual. The user could lose the authority to operate this equipment if an unauthorized change or modification is made.

### RADIO-TV INTERFERENCE

This equipment has been tested and found to comply with the limits for a Class B digital device, pursuant to Part 15 of the FCC Rules. These limits are designed to provide reasonable protection against harmful interference in a residential installation. This equipment generates, uses, and can radiate radio frequency energy and, if not installed and used in accordance with the instructions, may cause harmful interference to radio communications. However, there is no guarantee that interference will not occur in a particular installation. If this equipment does cause harmful interference to radio or television reception, which can be determined by turning the equipment off and on, the user is encouraged to try to correct the interference by one or more of the following measures:

- 1) Reorient or relocate the receiving antenna.
- 2) Increase the separation between the equipment and receiver.
- 3) Connect the equipment into an outlet on a circuit different from that to which the receiver is connected.
- 4) Consult the dealer or an experienced radio/TV technician for help.

**This Class B digital apparatus complies with Canadian ICES-003.**

**Cet appareil numérique de la classe B est conforme à la norme NMB-003 du Canada.**

**CAUTION: TO PREVENT ELECTRIC SHOCK, MATCH WIDE BLADE OF PLUG TO WIDE SLOT, FULLY INSERT.**

**ATTENTION: POUR ÉVITER LES CHOC ÉLECTRIQUES, INTRODUIRE LA LAME LA PLUS LARGE DE LA FICHE DANS LA BORNE CORRESPONDANTE DE LA PRISE ET POUSSER JUSQU'AU FOND.**

### A NOTE ABOUT RECYCLING

This product's packaging materials are recyclable and can be reused. Please dispose of any materials in accordance with your local recycling regulations.

Batteries should never be thrown away or incinerated but disposed of in accordance with your local regulations concerning chemical wastes.

### Make your contribution to the environment!!!

- Used up batteries do not belong in the dust bin.
- You can dispose of them at a collection point for used up batteries or special waste. Contact your council for details.



For Customer Use:

Read carefully the information located at the back of this unit and enter below the Serial No. Retain this information for future reference.

Model No.         DVW-7100A        

Serial No.

# Important Safeguards

1. Read Instructions - All the safety and operating instructions should be read before the appliance is operated.
2. Retain Instructions- The safety and operating instructions should be retained for future reference.
3. Heed Warnings - All warnings on the appliance and in the operating instructions should be adhered to.
4. Follow Instructions - All operating and use instructions should be followed.
5. Cleaning - Unplug this video product from the wall outlet before cleaning. Do not use liquid cleaners or aerosol cleaners. Use a damp cloth for cleaning. **EXCEPTION:** A product that is meant for uninterrupted service and, that for some specific reason, such as the possibility of the loss of an authorization code for a CATV converter, is not intended to be unplugged by the user for cleaning or any other purpose, may exclude the reference to unplugging the appliance in the cleaning description otherwise required in item 5.
6. Attachments - Do not use attachments not recommended by the video product manufacturer as they may cause hazards.
7. Water and Moisture- Do not use this video product near water, for example, near a bath tub, wash bowl, kitchen sink, or laundry tub, in a wet basement, or near a swimming pool, and the like.
8. Accessories - Do not place this video product on an unstable cart, stand, tripod, bracket, or table. The video product may fall, causing serious injury to a child or adult, and serious damage to the appliance. Use only with a cart, stand, tripod, bracket, or table recommended by the manufacturer, or sold with the video product. Any mounting of the appliance should follow the manufacturer's instructions and should use a mounting accessory recommended by the manufacturer. An appliance and cart combination should be moved with care. Quick stops, excessive force, and uneven surfaces may cause the appliance and cart combination to overturn.
 

PORTABLE CART WARNING  
(Symbol provided by RETAC)



S3125A
9. Ventilation - Slots and openings in the cabinet are provided for ventilation and to ensure reliable operation of the video product and to protect it from overheating, and these openings must not be blocked or covered. The openings should never be blocked by placing the video product on a bed, sofa, rug, or other similar surface. This video product should not be placed in a built-in installation such as a bookcase or rack unless proper ventilation is provided or the manufacturer's instructions have been adhered to.
10. Power Sources - This video product should be operated only from the type of power source indicated on the marking label. If you are not sure of the type of power supply to your home, consult your appliance dealer or local power company. For products intended to operate from battery power, or other sources, refer to the operating instructions.
11. Grounding or Polarization - This video product is equipped with a polarized alternating-current line plug (a plug having one blade wider than the other). This plug will fit into the power outlet only one way. This is a safety feature. If you are unable to insert the plug fully into the outlet, try reversing the plug. If the plug should still fail to fit, contact your electrician to replace your obsolete outlet. Do not defeat the safety purpose of the polarized plug.
12. Power Cord Protection - Power supply cords should be routed so that they are not likely to be walked on or pinched by items placed upon or against them, paying particular attention to cords at plugs, convenience receptacles, and the point where they exit from the appliance.
13. Outdoor Antenna Grounding - If an outside antenna or cable system is connected to the video product, be sure the antenna or cable system is grounded so as to provide some protection against voltage surges and built-up static charges. Article 810 of the National Electrical Code, ANSI/NFPA No. 70, provides information with regard to

proper grounding of the mast and supporting structure, grounding of the lead-in wire to an antenna discharge unit, size of grounding conductors, location of antenna-discharge unit, connection to grounding electrodes, and requirements for the grounding electrode. (Fig. A)

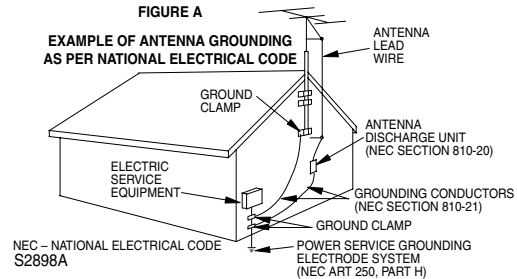

14. Lightning - For added protection for this video product during a lightning storm, or when it is left unattended and unused for long periods of time, unplug it from the wall outlet and disconnect the antenna or cable system. This will prevent damage to the video product due to lightning and power-line surges.
15. Power Lines - An outside antenna system should not be located in the vicinity of overhead power lines or other electric light or power circuits, or where it can fall into such power lines or circuits. When installing an outside antenna system, extreme care should be taken to keep from touching such power lines or circuits as contact with them might be fatal.
16. Overloading - Do not overload wall outlets and extension cords as this can result in a risk of fire or electric shock.
17. Object and Liquid Entry - Never push objects of any kind into this video product through any openings as they may touch dangerous voltage points or short-out parts that could result in a fire or electric shock. Never spill liquid of any kind on the video product.
18. Servicing - Do not attempt to service this video product yourself as opening or removing covers may expose you to dangerous voltage or other hazards. Refer all servicing to qualified service personnel.
19. Damage Requiring Service - Unplug this video product from the wall outlet and refer servicing to qualified service personnel under the following conditions:
  - a. When the power-supply cord or plug is damaged.
  - b. If liquid has been spilled, or objects have fallen into the video product.
  - c. If the video product has been exposed to rain or water.
  - d. If the video product does not operate normally by following the operating instructions. Adjust only those controls that are covered by the operating instructions as an improper adjustment of other controls may result in damage and will often require extensive work by a qualified technician to restore the video product to its normal operation.
  - e. If the video product has been dropped or damaged in any way.
  - f. When the video product exhibits a distinct change in performance this indicates a need for service.
20. Replacement Parts - When replacement parts are required, be sure the service technician has used replacement parts specified by the manufacturer or have the same characteristics as the original part. Unauthorized substitutions may result in fire, electric shock or other hazards.
21. Safety Check - Upon completion of any service or repairs to this video product, ask the service technician to perform safety checks to determine that the video product is in proper operating condition.
22. Heat - This video product should be situated away from heat sources such as radiators, heat registers, stoves, or other products (including amplifiers) that produce heat.

**Installation Location**

- For safety and optimum performance of this unit:
- Install the unit in a horizontal and stable position. Do not place anything directly on top of the unit. Do not place the unit directly on top of the TV.
  - Shield it from direct sunlight and keep it away from sources of intense heat. Avoid dusty or humid places. Avoid places with insufficient ventilation for proper heat dissipation. Do not block the ventilation holes on the sides of the unit. Avoid locations subject to strong vibration or strong magnetic fields.

**Avoid the Hazards of Electrical Shock and Fire**

- Do not handle the power cord with wet hands.
- Do not pull on the power cord when disconnecting it from AC wall outlet. Grasp it by the plug.
- If, by accident, water is spilled on this unit, unplug the power cord immediately and take the unit to our Authorized Service Center for servicing.
- Do not put your fingers or objects into the DVD+VCR cassette holder.

**Moisture Condensation Warning**

Moisture condensation may occur inside the unit when it is moved from a cold place to a warm place, or after heating a cold room or under conditions of high humidity. Do not use this unit at least for 2 hours until its inside gets dry.

**About Copyright**

Unauthorized copying, broadcasting, public performance and lending of discs are prohibited. This product incorporates copyright protection technology that is protected by method claims of certain U.S. patents and other intellectual property rights owned by Macrovision Corporation and other rights owners. Use of this copyright protection technology must be authorized by Macrovision Corporation, and is intended for home and other limited viewing uses only unless otherwise authorized by Macrovision Corporation. Reverse engineering or disassembly is prohibited.

**Notice for progressive scan outputs**

Consumers should note that not all high definition television sets are fully compatible with this product and may cause artifacts to be displayed in the picture. In case of 525 progressive scan picture problems, it is recommended that the user switch the connection to the 'standard definition' output. If there are questions regarding our TV set compatibility with this model 525p DVD player, please contact our customer service center.

**Symbol Used in This Manual**

The following symbols appear in some headings and notes in this manual.



: Description refers to playback or recording of video cassette tapes.



: Description refers to playback of DVD-Video discs.



: Description refers to playback of Audio CDs.



: Description refers to playback of MP3 files.

**Maintenance**

**SERVICING**

- Please refer to relevant topics on the Troubleshooting Guide on page 23 before return the product.
- When this unit become inoperative, do not try to correct the problem by yourself. There are no user-serviceable parts inside. Turn off, unplug the power plug, and please call our help line mentioned on the front page to locate an Authorized Service Center.

**CLEANING THE CABINET**

- Use a soft cloth slightly moistened with a mild detergent solution. Do not use a solution containing alcohol, spirits, ammonia or abrasive.

**CLEANING DISCS**

- When a disc becomes dirty, clean it with a cleaning cloth. Wipe the disc from the center out. Do not wipe in a circular motion.
- Do not use solvents such as benzine, thinner, commercially available cleaners, detergent, abrasive cleaning agents or antistatic spray intended for analogue records.

**CLEANING THE DISC LENS**

- If this unit still does not perform properly although you refer to the relevant sections and to "TROUBLESHOOTING GUIDE" in this Instruction Manual, the laser optical pickup unit may be dirty. Consult your dealer or an Authorized Service Center for inspection and cleaning of the laser optical pickup unit.

**DISC HANDLING**

- Handle the discs so that fingerprints and dust do not adhere to the surfaces of the discs.
- Always store the disc in its protective case when it is not used.

**AUTO HEAD CLEANING**

- Automatically cleans video heads as you insert or remove a cassette, so you can see a clear picture.
- Playback picture may become blurred or interrupted while the TV program reception is clear. Dirt accumulated on the video heads after a long period of use, or the usage of rental or worn tapes can cause this problem. If a streaky or snowy picture appears during playback, the video heads in your DVD+VCR may need to be cleaned.

1. Please visit your local Audio/Video store and purchase a good quality VHS Video Head Cleaner.
2. If a Video Head Cleaner does not solve the problem, please call our help line mentioned on the front page to locate an Authorized Service Center.

**Notes:**

- Remember to read the instructions along with the video head cleaner before use.
- Clean video heads only when problems occur.

**Note to CATV system installer**

This reminder is provided to call the CATV system installer's attention to Article 820-40 of the NEC that provides guidelines for proper grounding and, in particular, specifies that the cable ground should be connected to the grounding system of the building, as close to the point of cable entry as practical.

Manufactured under license from Dolby Laboratories. "Dolby" and the double-D symbol are trademarks of Dolby Laboratories.



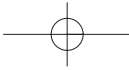

# Setup

## About the Video Cassettes and Discs

### Playable Video Cassettes

Use only cassettes marked **VHS** with this unit.

### Playable Discs

Playable discs	Mark (logo)	Region code	Recorded signals	Disc size	Disc types
DVD-Video * 1,2,4,6		or	Digital video (MPEG2)	12 cm or 8cm	<p><b>Example</b></p> <p>Title 1                      Title 2</p> <p>Chapter 1   Chapter 2   Chapter 3   Chapter 4   Chapter 1   Chapter 2</p>
DVD-R DVD-RW * 1,2,3,4,5,6	 	-			
Audio CD * 4,6		-	Digital audio or MP3	12 cm or 8cm	<p><b>Example</b></p> <p>Track 1   Track 2   Track 3   Track 4   Track 5   Track 6</p>
CD-R CD-RW * 4,5,6	 				<p><b>Example</b></p> <p>Group 1                      Group 2</p> <p>Track 1   Track 2   Track 3   Track 4   Track 5   Track 6</p>

- If you cannot play back a disc which bears one of the marks above, check the following notes.**
- \*1: This unit conforms to the NTSC color system. Discs recorded in other color systems such as PAL cannot be played back.
  - \*2: Certain DVD-Video discs do not operate as described in this manual due to the intentions of the disc's producers.
  - \*3: Only the discs which have been recorded in the video format and finalized can be played back. Discs unfinalized or DVD-RW discs recorded in the VR (Video Recording) format cannot be played back. Depending on the recording status of a disc, the disc may not be played back at all or normally (the picture or sound may not be smooth, etc.).
  - \*4: Scratched or stained discs may not be played back.
  - \*5: Some discs cannot be played back because of incompatible recording conditions, characteristics of the recorder or special properties of discs.
  - \*6: You can play back discs which bear the marks above. If you use nonstandardized discs, this unit may not play them back. Even if they are played back, the sound or video quality will be compromised.

### Unplayable Discs

- On the following discs, only the sound can be heard (picture cannot be viewed).  
CDV, CD-G
- **NEVER** play back the following discs. Otherwise, malfunction may result!  
DVD-RAM  
CD-I  
Photo CD  
Video CD  
DVD with region codes other than 1 or ALL  
DTS-CD  
DVD-ROM for personal computers  
CD-ROM for personal computers
- On the following disc, the sound MAY NOT be heard.  
Super Audio CD  
Note: Only the sound recorded on the normal CD layer can be delivered.  
The sound recorded on the high density Super Audio CD layer cannot be delivered.
- Any other discs without compatibility indications.

## Connections

Please refer to "Basic TV Connection" on the front page before you use this unit.

### RF Output Channel

If channel 3 is already occupied for broadcasting,

- 1) Set your TV to channel 4.
- 2) Insert a pre-recorded tape into this unit.
- 3) Press the OUTPUT button on the DVD+VCR so that the VCR OUTPUT light is lit.
  - If noise appears on the TV screen, press the VCR/TV button on the remote control.
- 4) Press the PLAY button once.
- 5) After a few seconds, press the PLAY button **on the DVD+VCR** for 3 seconds.
  - The RF output channel will change to channel 4 from channel 3 and you will see a playback picture.
  - When a picture does not appear on the TV screen, repeat step [4].
- 6) Press the STOP button to stop playback.

**Hint**

- The RF output channel may not change when you adjust tracking during playback. In this case, stop the playback, and start the playback again. After that, press the PLAY button on the DVD+VCR for 3 seconds again.

Setup

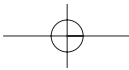

**Hint for Cable Box or Satellite Box**

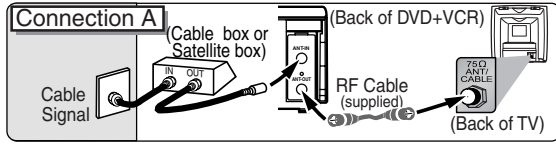

Select this connection when you want to view or record a scrambled channel. With this connection, channels cannot be changed on the DVD+VCR. You can view or record ONLY the channels you have selected on the cable box or the satellite box.

- While you are recording, only the recorded channel can be viewed.

**To select channels of the cable box or satellite box**

- 1) Turn on the DVD+VCR by pressing the POWER button, and then, press the VCR/TV button. The "POWER" light on the front panel will appear. Then, press the CHANNEL buttons to select channel 3 or 4 (the same channel as the output channel of the cable box or satellite box).
- If you use the channel 4, you need to change the DVD+VCR's RF output to channel 4. Refer to "RF Output Channel".
- 2) At the TV, select channel 3 or 4 (the same channel as you have selected at step 1).
- 3) At the cable box or satellite box, select the channel you want to view or record.

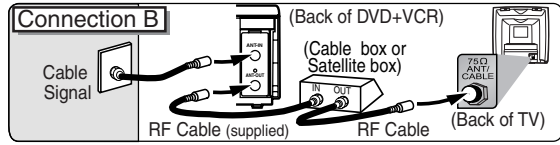

Select this connection when you want to change channels on the DVD+VCR. With this connection, you may watch one channel while recording another.

- You may not view or record a scrambled channel.

**To select channels of the cable box or satellite box**

- 1) At the cable box or satellite box, select channel 3 or 4 (the same channel as the DVD+VCR's RF output channel).
- Refer to "RF Output Channel".
- 2) At the TV, select the same channel as the output channel (3 or 4) of the cable box or satellite box.
- 3) Turn on the DVD+VCR by pressing the POWER button, and then, press the VCR/TV button. The "POWER" light on the front panel will appear. Then, select the channel you want to view or record.

**To play back a tape**

Follow the steps 1) to 2) above. Then, play back a tape.

- Refer to "Playback" on page 11.

**To view one channel while recording another**

- 1) While you are recording on the DVD+VCR, press the VCR/TV button.
- 2) At the cable box or satellite box, select the channel you want to view.

**Connection to an Audio System**

**Method 1**

**Stereo system**  
**Analog audio input jacks**

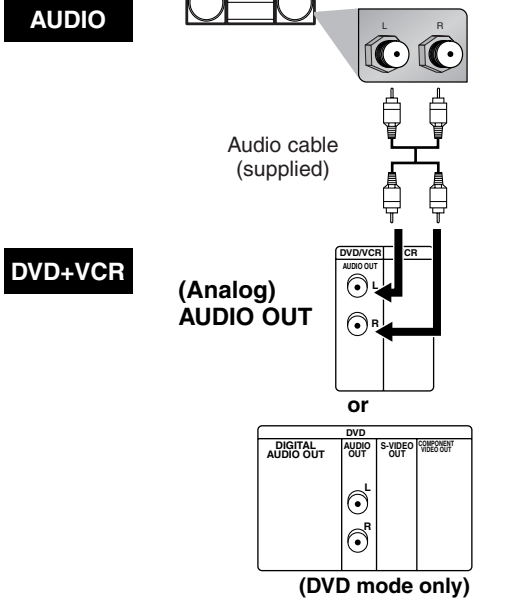

**Method 2**

**Dolby Digital decoder, MD deck or DAT deck**  
**Digital audio input jack**

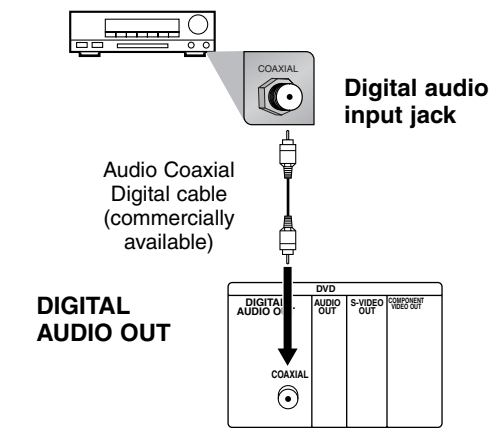

**Note**

- If output is Dolby Digital encoded audio, connect to a Dolby Digital decoder, and set "DOLBY DIGITAL" to "ON" in the AUDIO menu. (Refer to pages 20-21.)
- The audio source on a disc in a Dolby Digital 5.1 channel surround format cannot be recorded as digital sound by an MD or DAT deck.
- Unless connected to a Dolby Digital decoder, set "DOLBY DIGITAL" to "OFF" in the AUDIO menu. Playing a DVD using incorrect settings may generate noise distortion, and may also damage the speakers. (Refer to pages 20-21.)
- Set "DOLBY DIGITAL" to "OFF" in the AUDIO menu for connecting to an MD deck or DAT deck. (Refer to pages 20-21.)
- By hooking this unit up to a Multi-channel Dolby Digital decoder, you can enjoy high-quality 5.1ch Dolby Digital surround sound as heard in the movie theaters.

**Need help? Call**  
**1-800-813-3435**

**Connection to a TV**

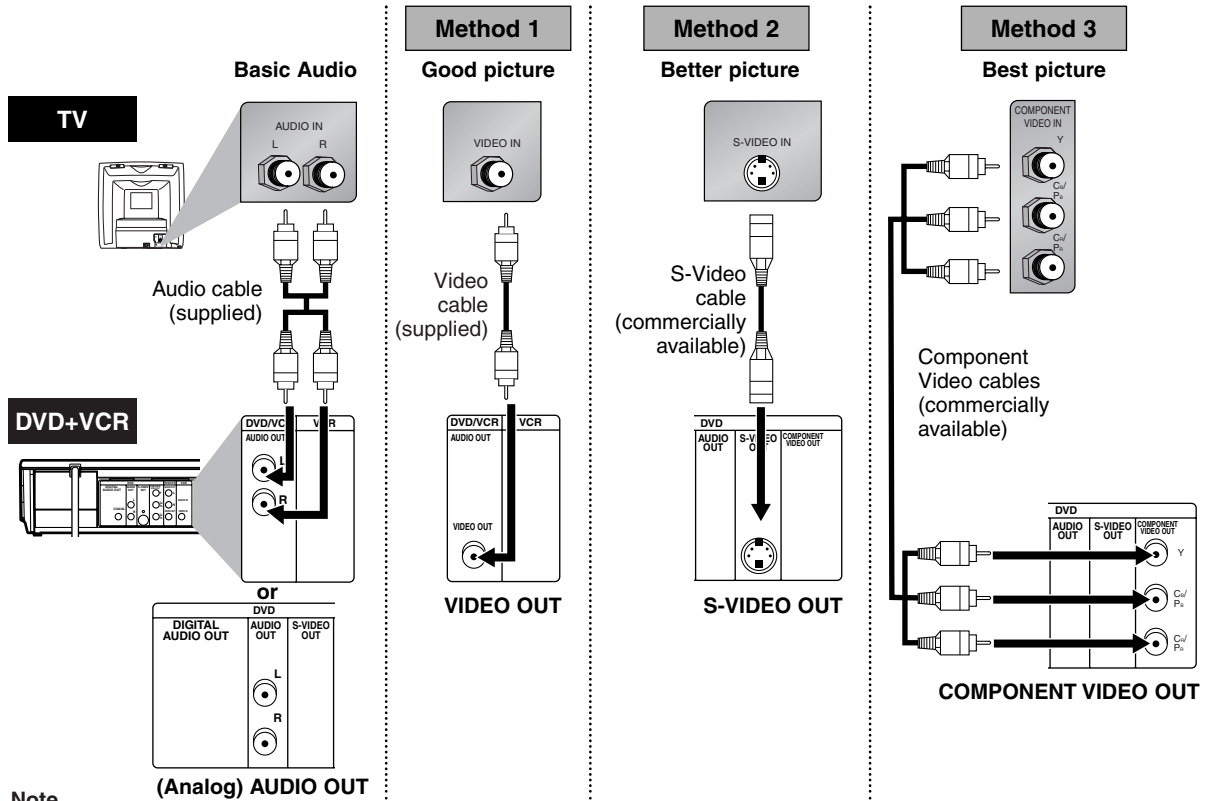

**Note**

- Connect this unit directly to the TV. If the A/V cables are connected to a VCR, pictures may be distorted due to the copy protection system.
- When progressive scanning mode is selected, no video signal will be output from the VIDEO OUT or S-VIDEO OUT jack.
- The COAXIAL, DVD AUDIO OUT, S-VIDEO OUT and COMPONENT VIDEO OUT jacks are only useful in DVD mode.

**If your TV is compatible with 525p (480p) progressive scanning and you want to enjoy that high quality picture:**

You must select the connection Method 3 above and progressive scanning mode. To set the mode, press and hold the PLAY button on the front panel for more than 5 seconds, so that PROGRESSIVE indicator will light up. (The progressive scanning is not available in the VCR mode.)

**If your TV is not compatible with progressive scanning:**

Use this unit in interlace mode. Make sure that PROGRESSIVE indicator of this unit lights off. If not, press and hold the PLAY button on this unit for more than 5 seconds, so that PROGRESSIVE indicator will light off.

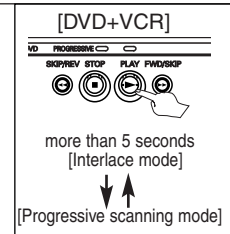

**Front & Rear Terminals**

**DVD AUDIO OUT (analog) jacks**

Connect the supplied audio cables here through the Audio In jacks of a television or other audio equipment. (DVD only)

**DIGITAL AUDIO OUT COAXIAL jack**

Connect an optional coaxial digital audio cable here through the coaxial digital audio in jack of a decoder or audio receiver. (DVD only)

**S-VIDEO OUT jack**

Connect an optional S-Video cable here through the S-video in jack of a television. (DVD only)

**COMPONENT VIDEO OUT jacks**

Connect optional component video cables here through the component video in jacks of a television. (DVD only)

**DVD/VCR AUDIO OUT jacks**

Connect the supplied audio cables here through the audio In jacks of a television or other audio equipment.

**AUDIO IN jack**

Connect audio cable coming from the audio out jack of a camcorder, another VCR, or an audio source here.

**ANT-IN jack**

Connect your antenna or cable box here.

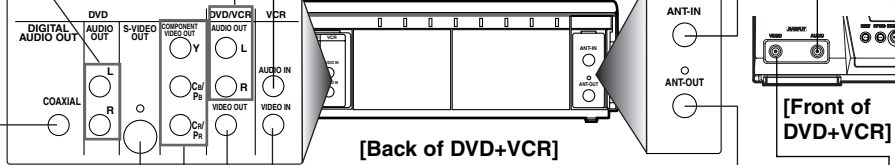

[Back of DVD+VCR]

[Front of DVD+VCR]

**VIDEO IN jack**

Connect a cable coming from the video out jack of a camcorder, another VCR, or an audio-visual source (laser disc player, video disc player, etc.) here.

**ANT-OUT jack**

Connect the supplied RF cable to the antenna input jack on your TV.

# About the Remote Control and Front Panel

## Remote Control

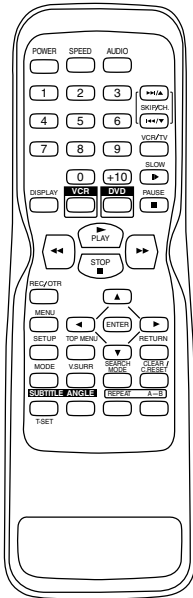

Setup

## Installing the Batteries for the Remote Control

Install two AA batteries (supplied) matching the polarity indicated inside battery compartment of the remote control.

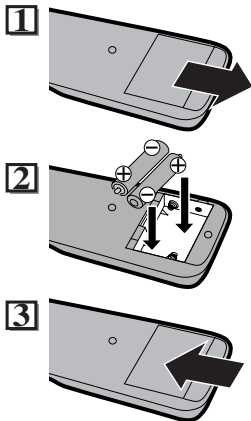

Keep in mind the following when using the remote control:

- Make sure that there is no obstacle between the remote control and the remote sensor on the unit.
- Use within the operating range and angle, as shown.

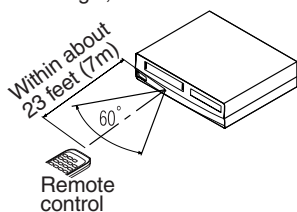

Disc/Tape	DVD mode	VCR mode
<b>Button (Alphabetical order)</b>		
1 2 3 4 5 6 7 8 9 0 +10	• To select chapter or title directly.	• To select track directly.
	• To search forward/backward through a disc. • To begin slow forward/reverse playback during the pause mode.	• To search forward/backward through a disc.
	• To forward/backward a tape.	
	• To move the cursor and determine its position.	• To select an item on the VCR Menu.
	• To move the cursor and determine its position.	• To advance to the next VCR Menu.
	• To repeat between your chosen point A and B.	• To go back one step during clock and timer setting.
	• To select camera angles on a disc.	—
	• To select audio languages on a disc.	—
	• To clear the markers. • To clear the numbers entered incorrectly.	• To clear the markers. (CD) • To remove status No. in program input. • To clear the numbers entered incorrectly.
	• To display the current disc mode.	• To display the current disc mode.
	• To select the DVD output mode. • To activate the remote control in DVD mode.	• To select the DVD output mode. • To activate the remote control in DVD mode.
	• To call up the Menu on a disc.	• To call up the MP3 menu. (MP3)
	• To set black level on/off.	• To arrange the playing order or play randomly.
	• To pause disc playback. • To advance playback one frame at a time.	• To pause disc playback.
	• To begin disc playback.	• To begin disc playback.
	• To turn the unit on or off.	• To turn the unit on or off.
	—	• To start a recording.
	• To play a chapter or title repeatedly.	• To play a track or disc repeatedly. (CD) • To play a track, group or disc repeatedly. (MP3)
	• To return to the previous operation on the DVD setup menu.	• To return to the previous operation on the DVD setup menu.
	• To search chapter, title or time. • To set or search the markers.	• To search track. • To search time. (CD) • To set or search the markers. (CD)
	• To call up the DVD setup menu.	• To call up the DVD setup menu.
	• To skip chapters.	• To skip tracks.
	—	—
	—	• To view the tape in slow motion.
	—	• To select the recording speed.
	• To stop playback.	• To stop playback.
	• To select subtitles on a disc.	—
	• To call up the Top Menu on a disc.	• To return to the top file of the highest hierarchy in the program and MP3 menu. (MP3)
	—	—
	• To select DVD position or TV position.	• To select CD/MP3 position or TV position.
	• To set virtual surround on/off.	• To set virtual surround on/off.
	—	• To select the VCR output mode. • To activate the remote control in VCR mode.



## Front Panel Display

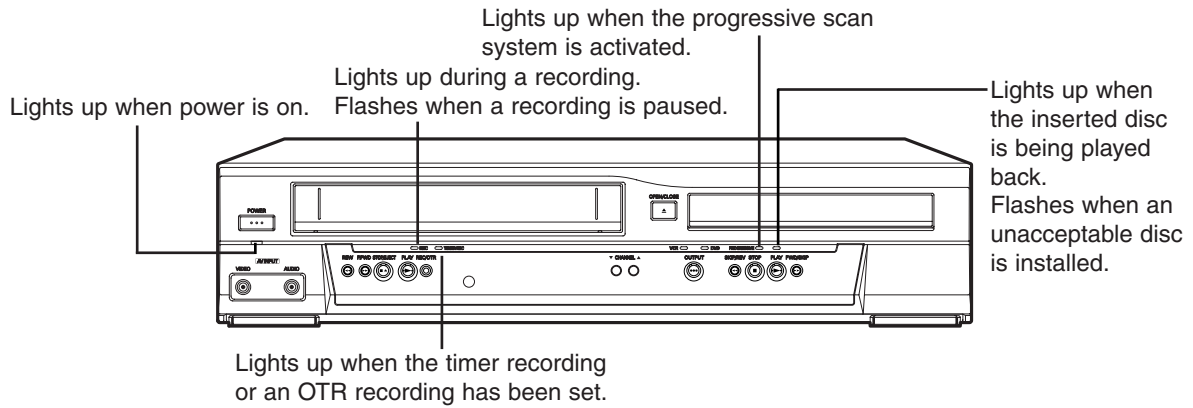

## VCR/DVD Switching

Pressing the **OUTPUT** button on the front panel switches the output signal. (The VCR or DVD OUTPUT light is lit.)

**However, when using the remote control, you must press the DVD or VCR button on the remote control first.**

- To use the VCR, press the **VCR button** on the remote control. (Verify that the VCR OUTPUT light is lit.)
- To use the DVD player, press the **DVD button** on the remote control. (Verify that the DVD OUTPUT light is lit.)

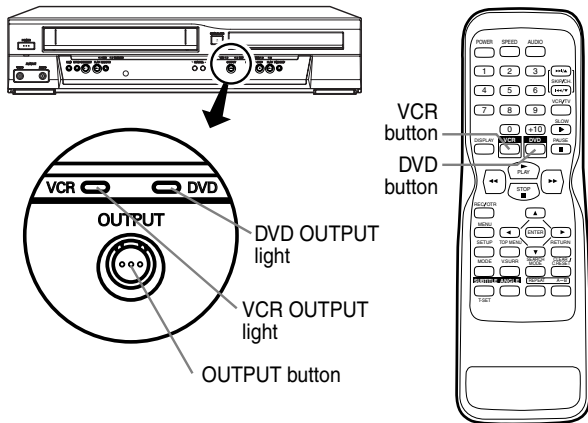

### Note

- This remote control cannot operate your TV.



**Need help? Call**  
**1-800-813-3435**

## Preset for Use

### Turn on the unit for the first time

Press the VCR button first.

**1** Turn on the TV and set it to channel 3.  
• If channel 3 is already occupied for broadcasting, see "RF Output Channel" section.

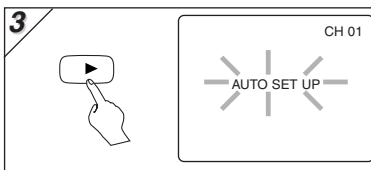
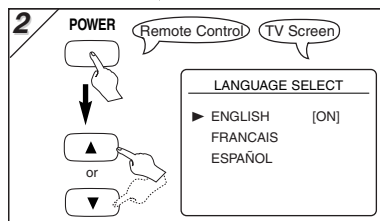

Do you connect the cable from the cable box or the satellite box to the DVD+VCR's ANT-IN jack?

**Yes** Press the MENU button to exit.

- Refer to "Hint for Cable Box or Satellite Box" section on page 6.

**No** Please wait for a few minutes.

**After scanning...**

- The tuner stops on the lowest memorized channel.
- You can select only the channels memorized in this unit by using the CHANNEL buttons.
- If "AUTO SET UP" appears on the TV screen again, check the cable connections. Then, press the ► button once again.

### Hint

- Repeat these steps only if either there was a power failure or this unit has been unplugged for more than 30 seconds.

### TIP:

If you change the on-screen language at step [2], change the language for DVD function in "PLAYER MENU" setting. (Refer to page 20.)

**To Select a Channel**

You can select a channel by directly entering channel using the Number buttons on the remote control.

**Notes for using the Number buttons:**

- When selecting cable channels which are higher than 99, enter channel numbers as a three-digit number. (For example: 117, press 1,1,7)
- You must precede single-digit channel numbers with a zero (For example: 02, 03, 04 and so on).

**To Add/Delete Channels**

**1**

MENU

- MENU -

TIMER PROGRAMMING  
AUTO REPEAT [OFF]  
CHANNEL SET UP  
CLOCK SET  
LANGUAGE SELECT

• If the clock is not set, the CLOCK SET screen appears when you press the MENU button. In this case, press the MENU button again.

**2**

CHANNEL SET UP

AUTO SET UP  
MANUAL SET UP

**3**

MANUAL SET UP

CHANNEL 30 (CATV)

ADD

Select the channel to be added or deleted.

**4**

MANUAL SET UP

CHANNEL 30 (CATV)

DELETE

Select "ADD" or "DELETE".

**5** To exit the menu

CLEAR / C.RESET

**To Preset the Channel Again**

- 1) Press the MENU button until the main menu appears.
- 2) Select "CHANNEL SET UP" by pressing the ▲ or ▼ button. Then, press the ► button.
- 3) Select "AUTO SET UP" by pressing the ▲ or ▼ button. Then, press the ► button. After scanning, the tuner stops on the lowest memorized channel.

**To Change the On-Screen Language**

- 1) Press the MENU button until the main menu appears.
- 2) Select "LANGUAGE SELECT" by pressing the ▲ or ▼ button. Then, press the ► button.
- 3) Select "ENGLISH", "FRANCAIS" or "ESPAÑOL" by pressing the ▲ or ▼ button. Then, press the CLEAR/C.RESET button.

**Hint**

- If you accidentally select Spanish or French and need English: Press the MENU button and choose SELEC. IDIOMA, or SELECTION LANGUE. Press the ► button, and select ENGLISH. Finally, press the CLEAR/C.RESET button.

**Clock Set Up**

Press the VCR button first.

**1**

MENU

- MENU -

TIMER PROGRAMMING  
AUTO REPEAT [OFF]  
CHANNEL SET UP  
CLOCK SET  
LANGUAGE SELECT

• If the clock is not set, the CLOCK SET screen appears when you press the MENU button. In this case, go to step [2].

**2**

CLOCK SET

MONTH DAY YEAR  
10 / 01 ---

HOUR MINUTE AM/PM  
-- : -- --

Select the current month.

**3**

CLOCK SET

MONTH DAY YEAR  
10 / 01

HOUR MINUTE AM/PM  
-- : -- --

Select the current day.

**4**

CLOCK SET

MONTH DAY YEAR  
10 / 01 2004

HOUR MINUTE AM/PM  
-- : -- --

Select the current year.

**5**

CLOCK SET

MONTH DAY YEAR  
10 / 01 FRI 2004

HOUR MINUTE AM/PM  
05 : -- --

Select the current hour.

**6**

CLOCK SET

MONTH DAY YEAR  
10 / 01 FRI 2004

HOUR MINUTE AM/PM  
05 : 40 --

Select the current minute.

**7**

CLOCK SET

MONTH DAY YEAR  
10 / 01 FRI 2004

HOUR MINUTE AM/PM  
05 : 40 P M

Select "AM" or "PM".

**8** To exit the CLOCK SET screen

**4**

CLOCK SET

MONTH DAY YEAR  
10 / 01 2004

HOUR MINUTE AM/PM  
-- : -- --

Select the current year.

**5**

CLOCK SET

MONTH DAY YEAR  
10 / 01 FRI 2004

HOUR MINUTE AM/PM  
05 : -- --

Select the current hour.

**6**

CLOCK SET

MONTH DAY YEAR  
10 / 01 FRI 2004

HOUR MINUTE AM/PM  
05 : 40 --

Select the current minute.

**7**

CLOCK SET

MONTH DAY YEAR  
10 / 01 FRI 2004

HOUR MINUTE AM/PM  
05 : 40 P M

Select "AM" or "PM".

**8** To exit the CLOCK SET screen

**Hint**

- To go back one step, press the ◀ button (during the steps [2] to [7]).
- Your clock setting will be lost if either there is a power failure or this unit has been unplugged for more than 30 seconds.

**Need help? Call 1-800-813-3435**

## VCR Functions

### Playback

Before:

Turn on the TV and set it to channel 3.

- If channel 3 is already occupied for broadcasting, see "RF Output Channel" section.

Press the VCR button first.

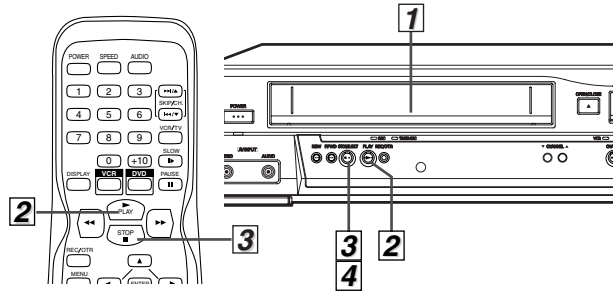
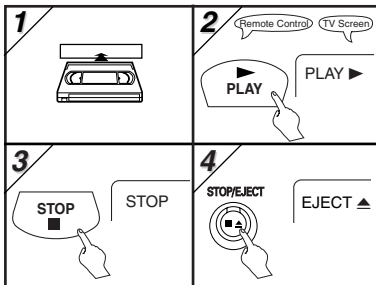

#### Hint

- When a tape without record tab is inserted, the DVD+VCR will start playback automatically.
- Tracking will be automatically adjusted upon playback. To adjust the tracking manually, press the SKIP/CH  $\blacktriangleright$ /▲ or  $\blacktriangleleft$ /▼ button (or CHANNEL buttons).

### Recording & OTR (One Touch Recording)

Before:

Turn on the TV and set it to channel 3.

- If channel 3 is already occupied for broadcasting, see "RF Output Channel" section.

Press the VCR button first.

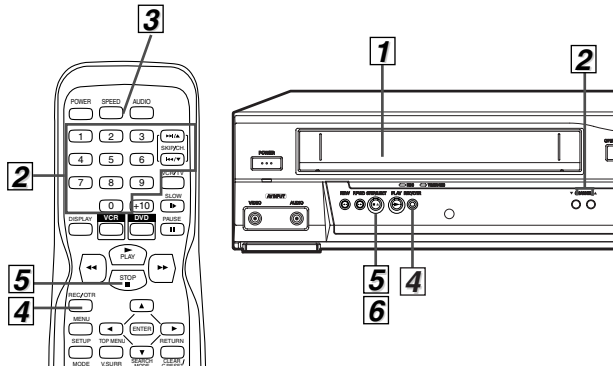
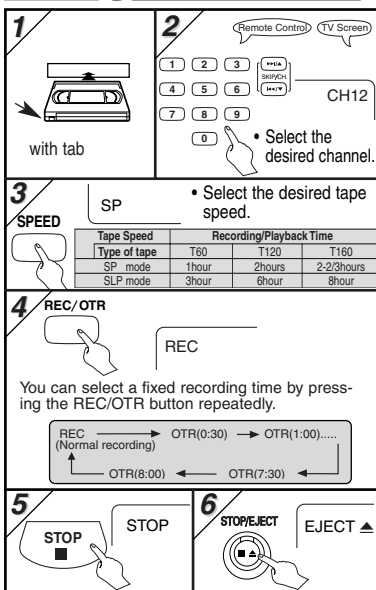

#### Hint

- To view one channel while recording another
  - 1) While you are recording on the DVD+VCR, press the VCR/TV button.
  - 2) At the cable box or satellite box, select the channel you want to view.
- If you have connected the DVD+VCR to a cable box or satellite box, refer to "Hint for Cable Box or Satellite Box" section on page 6.

#### Accidental erasure prevention

To prevent accidental recording on a recorded cassette, remove its record tab. To record on it later, cover the hole with adhesive tape.

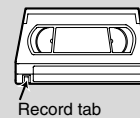

You **CAN NOT** copy a DVD to a videotape.

#### To stop recording temporarily (Pause mode)

Press the PAUSE button.

- During the rec-pause mode, five ■ marks appear on the TV screen. Each ■ mark represents one minute.
- Press it again to resume recording.

#### Hint

- Pause mode will be automatically cancelled after 5 minutes to prevent damage to the tape and the video head.

### Other Operations

#### To cue or review picture during playback (Picture Search)

Press the  $\blacktriangleright$  or  $\blacktriangleleft$  button (or F.FWD or REW button).

- Press it again and the DVD+VCR will search in super high speed. (in the LP/SLP modes only)

#### To freeze the picture on TV screen during playback (Still mode)

- Press the PAUSE button. Each time you press the button, the picture will be forwarded by one frame.
- If the picture begins to vibrate vertically during the still mode, stabilize the picture by pressing the SKIP/CH  $\blacktriangleright$ /▲ or  $\blacktriangleleft$ /▼ button (or CHANNEL buttons).
  - If the picture is distorted or rolling vertically, adjust the vertical hold control on your TV, if equipped.

#### Counter Reset

Press the CLEAR/C.RESET button.

#### To play back in slow motion

Press the SLOW button during playback or the still mode.

- If the noise bars appear on the TV screen, you can reduce it by pressing the SKIP/CH  $\blacktriangleright$ /▲ or  $\blacktriangleleft$ /▼ button (or CHANNEL buttons).

#### Auto Rewind

When a tape reaches its end during playback, fast-forward, or recording (except timer recording and One Touch Recording), the tape will automatically rewind to the beginning. After rewinding finishes, the DVD+VCR will eject the tape.

#### Hint

- Still/Slow mode will be automatically cancelled after 5 minutes to prevent damage to the tape and the video head.
- To return to playback from the Picture Search/Still/Slow mode, press the PLAY button.

VCR Functions

# On-Screen Operations

Press the VCR button first.

<p><b>1</b> To call up the main menu</p> <p>MENU</p> <p>- MENU -</p> <ul style="list-style-type: none"> <li>TIMER PROGRAMMING</li> <li>AUTO REPEAT [OFF]</li> <li>CHANNEL SET UP</li> <li>CLOCK SET</li> <li>LANGUAGE SELECT</li> </ul>	<p><b>3</b> To decide</p> <p>CHANNEL SET UP</p> <ul style="list-style-type: none"> <li>AUTO SET UP</li> <li>MANUAL SET UP</li> </ul>
<p><b>2</b> To select an item</p> <p>- MENU -</p> <ul style="list-style-type: none"> <li>TIMER PROGRAMMING</li> <li>AUTO REPEAT [OFF]</li> <li>CHANNEL SET UP</li> <li>CLOCK SET</li> <li>LANGUAGE SELECT</li> </ul>	<p><b>4</b> To exit the menu</p> <p>CLEAR/C.RESET OR MENU</p>

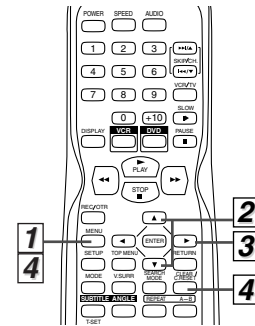

# Recording Features

## Timer Recording

• Insert a tape with its record tab into the DVD+VCR.

Press the VCR button first.

**1**

MENU

- MENU -

- TIMER PROGRAMMING
- AUTO REPEAT [OFF]
- CHANNEL SET UP
- CLOCK SET

TIMER PROGRAMMING

PROG 12345678

DATE

START TIME

Program number which is not set up flashes.

**2**

PROGRAM NUMBER 1

DATE

START TIME

Select an empty program number.

**3**

PROGRAM NUMBER 1

- ONCE
- DAILY
- WEEKLY

Select "ONCE", "DAILY" (Mon-Fri), or "WEEKLY".

**4** Select the desired month.

ONE TIME PROGRAM

PROGRAM NUMBER 1

DATE 10/03 SUN

START TIME

END TIME

CHANNEL

REC SPEED

Select the desired day.

• You can program one year in advance.

**5** Select the desired start time (hour).

ONE TIME PROGRAM

PROGRAM NUMBER 1

DATE 10/03 SUN

START TIME 07:30

END TIME

CHANNEL

REC SPEED

Select the minute.

**6**

ONE TIME PROGRAM

PROGRAM NUMBER 1

DATE 10/03 SUN

START TIME 07:30 PM

END TIME

CHANNEL

REC SPEED

Select "AM" or "PM".

**7** Repeat the procedure in steps 5 and 6 to set the end time.

**8**

ONE TIME PROGRAM

PROGRAM NUMBER 1

DATE 10/03 SUN

START TIME 07:30 PM

END TIME 08:30 PM

CHANNEL 3

REC SPEED

Select the desired channel.

• If you have connected the DVD+VCR to a cable box or satellite box as the Connection A on page 6, select the VCR to channel 3 or 4 (the RF output channel of the VCR). Then, select the desired channel at the cable box or satellite box. Leave the cable box or satellite box on for timer recording.

**9**

ONE TIME PROGRAM

PROGRAM NUMBER 1

DATE 10/03 SUN

START TIME 07:30 PM

END TIME 08:30 PM

CHANNEL 16

REC SPEED SP

SLP

Select the desired recording speed.

• To set another program after step [9], press the button. Then, continue with step [2].

**10**

• TIMER REC light on the front panel appears. The DVD+VCR will change to the DVD mode.

**Hint**

• To go back one step, press the button (during the steps [3] to [9]).

**To Check, Correct, or Cancel a Timer Program**

- 1) Press the SUBTITLE/T-SET button then, the VCR button on the remote control.
- 2) Select main menu by pressing the MENU button.
- 3) Select "TIMER PROGRAMMING" by pressing the button. Then, press the button.
- 4) Select the program number which you want to check by pressing the button. The details of the program you selected will appear on the TV screen.
- Go to the digit you want to change by pressing the or button. Then, enter correct numbers by pressing the button.
- You may cancel the entire program by pressing the button while the program number flashes.
- 5) Press the CLEAR/C.RESET button to exit.
- 6) Press the SUBTITLE/T-SET button to return to timer stand-by mode.

**To cancel a Timer Recording in progress**

Press the STOP/EJECT button on the DVD+VCR.

VCR Functions

### Hint for Timer Recording

- If there is a power failure or the DVD+VCR has been unplugged for more than 30 seconds, the clock setting and all timer settings will be lost.
- If a tape is not in the DVD+VCR or does not have the record tab, the TIMER REC light flashes and timer recording cannot be performed. Please insert a recordable tape.
- If a tape ends during timer recording, the VCR will stop, eject the tape, and switch to the DVD mode automatically as the TIMER REC light flashes. (If the DVD power is off, the VCR will become STANDBY status.)
- When all timer recordings are finished, the TIMER REC light will flash.
- When timer recordings are set, the TIMER REC light will appear. To use the VCR as usual until the time for the recording, press the SUBTITLE/T-SET button so that the TIMER REC light disappears. Press the VCR/TV button to choose the VCR position. Select either VCR or DVD mode, then continue with the other features as described in this manual.

**If you want to use the DVD player during a VCR timer recording or while the TIMER REC light is on or flashes.**

- You can use the DVD player while the TIMER REC light is on or flashes, or during a timer recording. Press the POWER button to turn on the DVD. Press the DVD button on the remote control to choose DVD mode, then continue with the other DVD features as described in this manual. You don't have to set the TIMER off to use the DVD only.

### Copying a Video Tape

**Warning:** Unauthorized recordings of copyrighted video tapes may be an infringement of copyright laws.

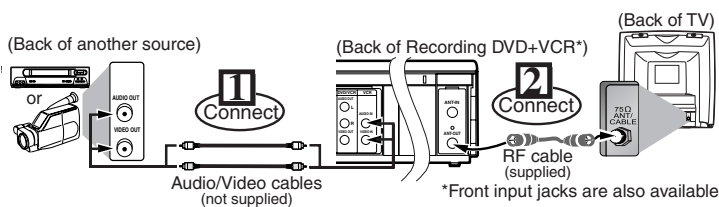

- 1) Insert a pre-recorded tape into the playing VCR.
- 2) Insert a tape with its record tab into the recording DVD+VCR.
- 3) Press the **SPEED** button on the remote control of the recording DVD+VCR to select the desired recording speed (SP/SLP).
- 4) Select the "L1" or "L2" position on the recording DVD+VCR.
  - To use the input jacks on the back of this unit, select "L1" position by pressing [0], [0], [1] on the remote control or the **CHANNEL** buttons.
  - To use the input jacks on the front of this unit, select "L2" position by pressing [0], [0], [2] on the remote control or the **CHANNEL** buttons.
- 5) Press the **REC/OTR** button on the recording DVD+VCR.
- 6) Begin playback of the tape in another source.
- 7) To stop recording, press the **STOP/EJECT** button on the recording DVD+VCR, then stop playback of the tape in another source.

### Hint

- For best results during dubbing, use the front panel controls whenever possible. The remote control might affect another source's operation.
- Always use video-quality shielded cables with RCA-type connectors. Standard audio cables are not recommended.
- You can use a video disc player, satellite receiver, or other audio/video component with A/V outputs.
- "L1" or "L2" is found before the lowest memorized channel. (Example: CH02)
- "L2" input jacks are on the front of this DVD+VCR.



**Need help? Call  
1-800-813-3435**



# Special Features

## Time Search

You can specify the time for fast forwarding or rewinding.

- Insert a tape into this unit.

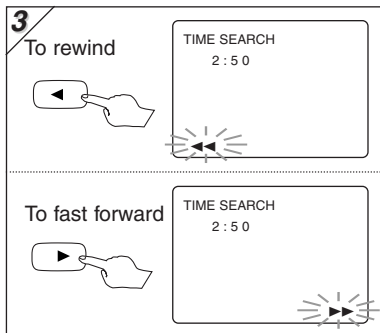
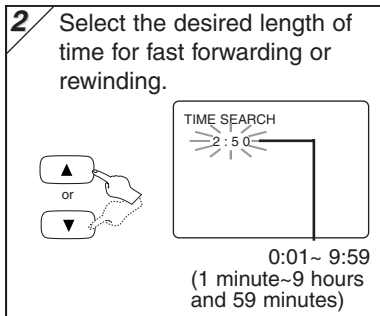
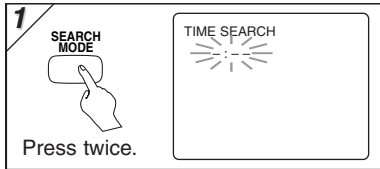

## Index Search

You can specify the number of programs to be skipped.

- Insert a tape into this unit.

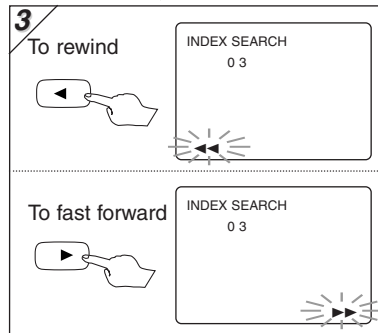
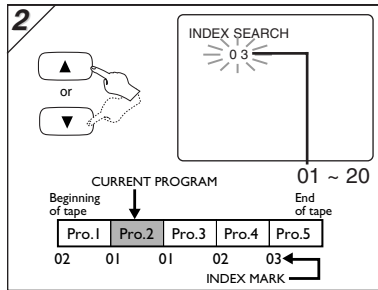
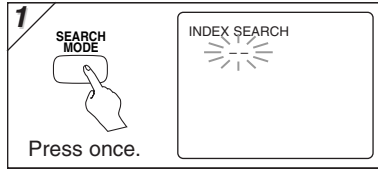

### Hint

- This unit stores index mark at the beginning of the recording. There should be time gap between two index marks for the Index Search.

## Auto Repeat

You can repeat playback of a whole tape automatically.

- Insert a tape into this unit.

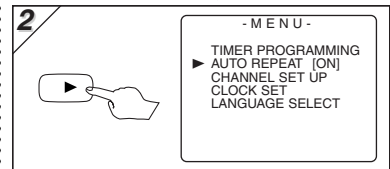
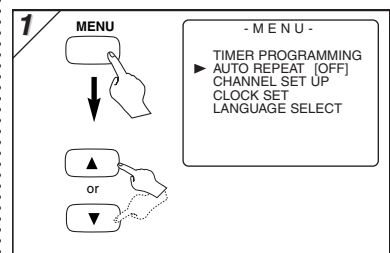

### Hint

- To cancel Auto Repeat, follow steps [1]-[2] above. Then, press the right arrow button, so that [OFF] appears beside AUTO REPEAT. Press the CLEAR/C.RESET button to exit.
- If menu remains on the TV screen at step [3], press the CLEAR/C.RESET button to exit.

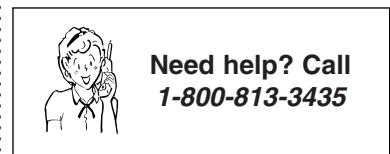

### Hint for Time Search & Index Search

- These functions are not available during recording.
- Press the STOP button to stop the search.
- If the end of the tape is reached during a Search, this unit will cancel the search and rewind the tape.

VCR Functions

# DVD Functions

## Playback

Before: Turn on the TV, amplifier and any other components which are connected to this unit. Make sure the TV and audio receiver (commercially available) are set to the correct channel.



Press the DVD button first.

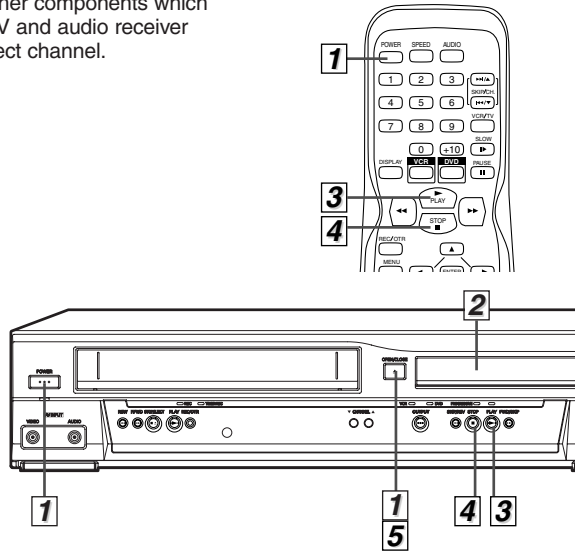
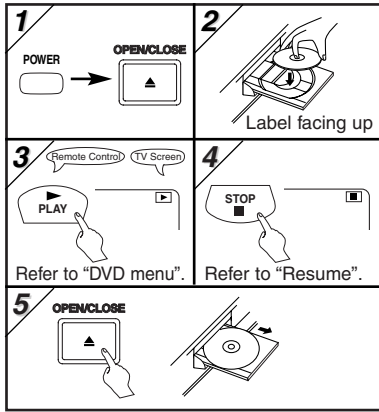

### Hint

- When you play an MP3 file, details on page 16.
- A "prohibited icon" may appear at the top-right on the TV screen when the operation is prohibited by the disc or this unit.
- Some DVDs may be played from title 2 or 3 due to specific programs.
- During the playback of a two-layered disc, pictures may stop for a moment. This happens while the 1st layer is being switched to the 2nd layer. This is not a malfunction.

### TIP:

You can change the on-screen language for DVD function in "PLAYER MENU" setting. (Refer to page 20.)

### DVD menu

DVDs may contain menus to access special features. Press appropriate Number buttons or use the arrow (▲/▼/◀▶) buttons to highlight your selection on the DVD main menu and press the ENTER button to confirm.

### Calling up a Menu Screen during Playback

- Press the MENU button to call up the DVD menu.
- Press the TOP MENU button to call up the title menu.

### Note

- Menu operations may vary depending on the disc. Refer to the manual accompanying the disc for details.

### Resume



Press the **STOP** button. Resume message will appear on the TV screen.

Press the **PLAY** button, playback will resume from the point at which playback was stopped.

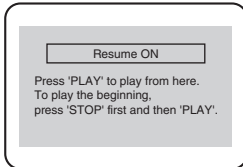

- To cancel resume, press the **STOP** button one more time during the Stop mode.
- For MP3, playback will resume from the beginning of the track at which playback was stopped.

### Paused and Step-by-Step Playback



Press the **PAUSE** button during playback. **To continue playback, press the PLAY button.**



The disc goes forward by one frame each time the **PAUSE** button is pressed during the pause mode. **To continue playback, press the PLAY button.**

### Hint

- Set "STILL MODE" to "FIELD" in the Display menu if pictures in the pause mode are blurred. (Refer to pages 20-21.)

### To use the SKIP/REV, FWD/SKIP buttons on the Main Unit



Press once to skip chapters or tracks to a desired point. Press and hold to change forward or reverse playback speed. **To continue playback, press the PLAY button.**

### Fast Forward/Reverse Search



Press the **▶▶** or **◀◀** button repeatedly during playback to select the required forward or reverse speed.

**To continue playback, press the PLAY button.**

- For DVDs, fast forward or reverse search speed is different depending on the disc. Approximate speed is 1(x2), 2(x8), 3(x50), 4(x100).
- For Audio CDs, approximate speed is x16.
- For MP3, approximate speed is x8.

### Slow Forward/Slow Reverse



Press the **▶▶** or **◀◀** button repeatedly during the pause mode to select the required forward or reverse speed.

**To continue playback, press the PLAY button.**

- Slow forward or reverse speed is different depending on the disc. Approximate speed is 1(1/16), 2(1/8), 3(1/2).

### Hint

- Set "STILL MODE" to "FIELD" in the Display menu if pictures in the slow playback mode are blurred. (Refer to pages 20-21.)



**Need help? Call  
1-800-813-3435**

DVD Functions

# MP3 Playback

MP3 is a method of compressing files. You can copy MP3 files on CD-R/Ws from the computer and play the files on this unit.



Insert a MP3-format disc, then press the MENU button to call up the MP3 menu on the TV screen.

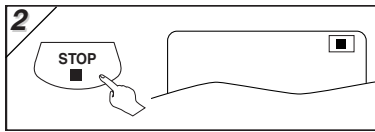
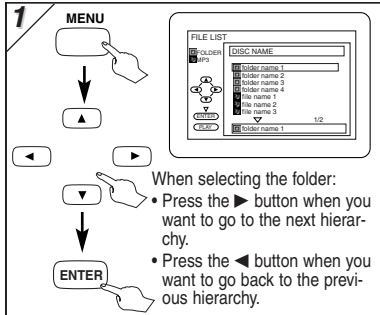

**Hint**

- Some selections may take a while to be recognized.
- Press the TOP MENU button to return to the first item.
- Folders are known as Groups; files are known as Tracks.
- MP3 files are accompanied by icon.
- Folders are accompanied by icon.
- A maximum of 255 folders can be recognized.
- A maximum of 512 files can be recognized.
- Up to 8 hierarchies can be created.

This player recommends the files recorded under the following circumstances:

- Sampling frequency: 44.1kHz or 48kHz
- Constant bit rate: 112kbps ~ 320kbps.

# On-Screen Display

You can check the information about the current disc by pressing the DISPLAY button on the remote control.

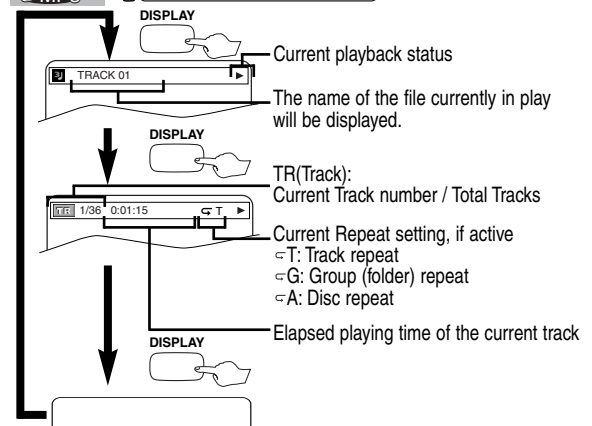
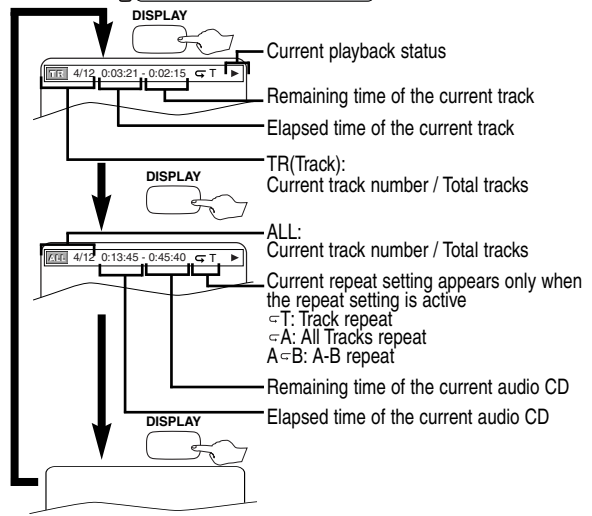
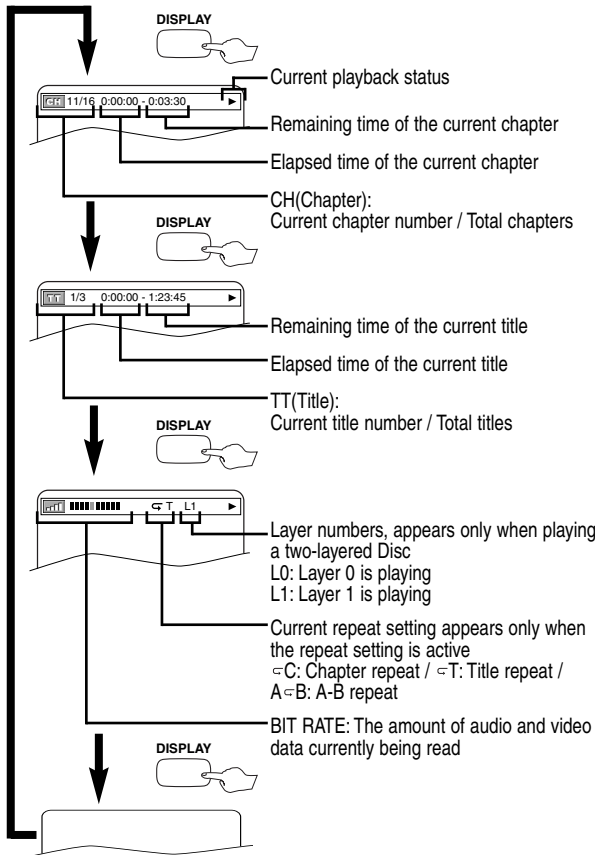

DVD Functions

# Search Function

## Track Search



### Using the number buttons

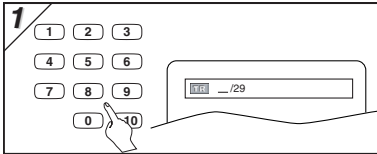

- For single digit tracks (1-9), press a single number (eg. track 3, press 3).
- To play track 29, press +10, 2, 9 of the Number buttons.

### Using the SEARCH MODE button

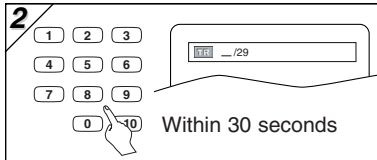
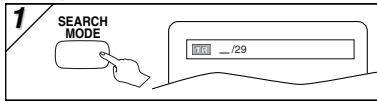

### Using the SKIP <<<, >>> buttons

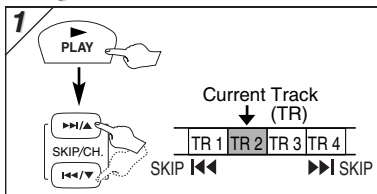

## Title / Chapter Search



### Using the SEARCH MODE button

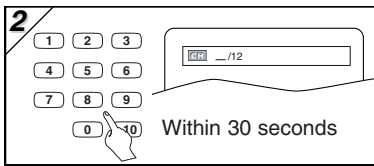
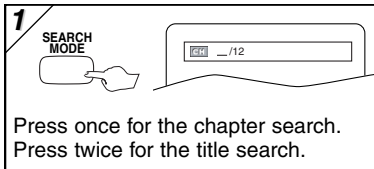

### Using the SKIP <<<, >>> buttons

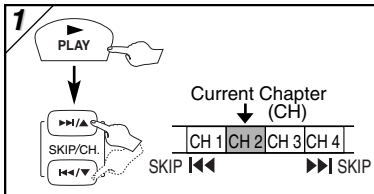

#### Note

- Depending on the disc being played, this function can also be performed by directly entering the desired chapter number with the number buttons. Refer to the manual accompanying the disc.

## Time Search

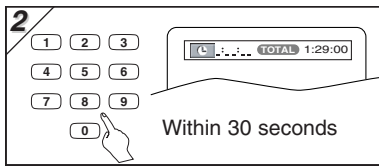
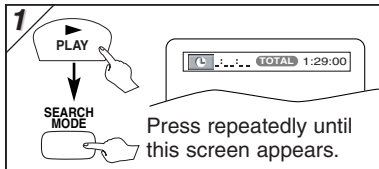

- When there is no need to enter a number, "0" appears automatically. For example, "0:0:\_" appears in the Time Search display if the total time of the disc is less than 10 minutes.



**Need help? Call  
1-800-813-3435**

# Marker Setup



This feature allows you to assign a specific point on a disc to be called back later.

### To set a marker

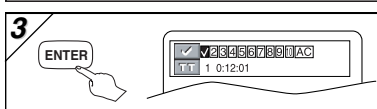
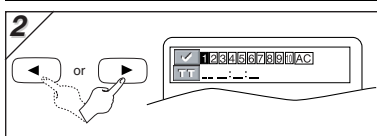
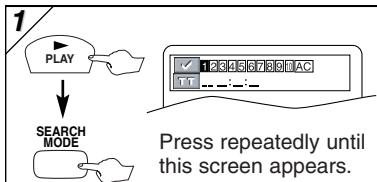

### To return to the marker later

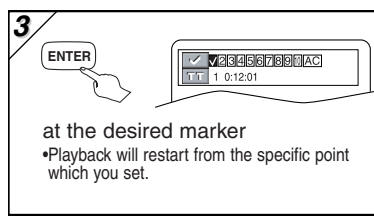
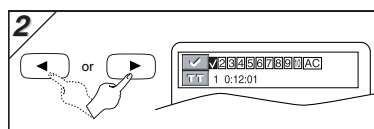
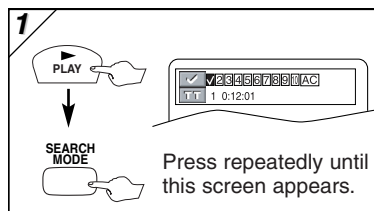

### To exit the marker screen

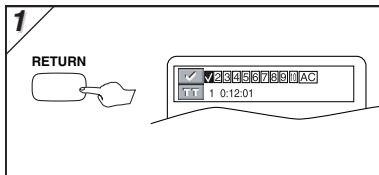

#### Notes

- Opening the disc tray or turning off the power will erase all markers.
- Selecting "AC" at step [2] in the section "To set a marker" will also erase all markers.
- To clear a marker, select the marker to be cleared at step [2] in the section "To return to the marker later," and then press the CLEAR/C.RESET button.

# Repeat / Random / Programmed Playback

## Repeat Playback



Press the DVD button first.

Repeat function is available only during playback.

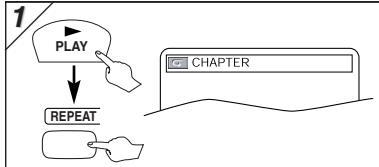

Each time the REPEAT button is pressed...

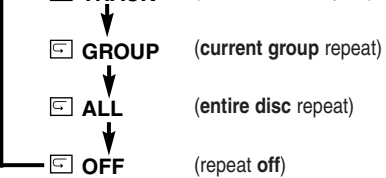
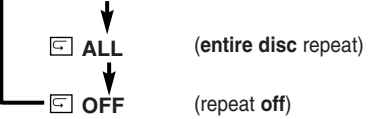
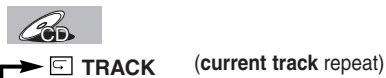
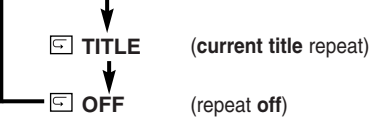

- Repeat setting will be cleared when moving to another title, chapter, or track.
- Repeat playback are not available with all discs or during repeat A-B playback.

## Repeat A-B Playback



Press the DVD button first.

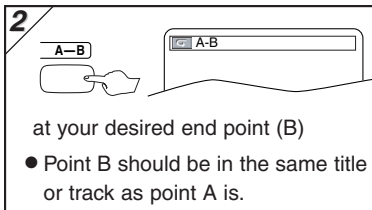
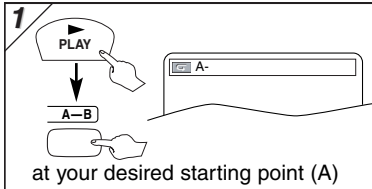

- To exit the sequence, press the A-B button.
- To cancel Point A, press the CLEAR/C.RESET button.
- This function does not work in the other repeat modes.

## Random Playback

This shuffles the playing order of tracks instead of playback in the sequence.



Press the DVD button first.

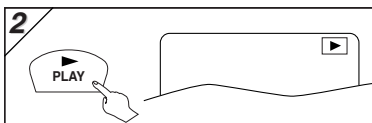
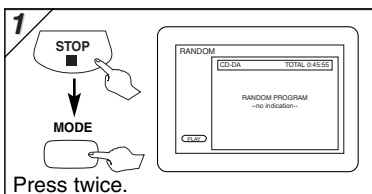

- Note**
- If you want to repeat the current track in the random selections, press the REPEAT button repeatedly until TRACK appears during playback. If you want to repeat the entire random selections, press the REPEAT button repeatedly until ALL appears during playback.

## Programmed Playback



Press the DVD button first.

You may determine the order in which tracks will play.

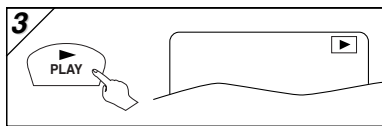
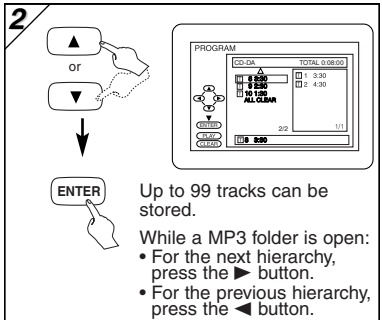
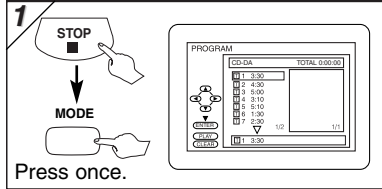

- Notes**
- Press the CLEAR/C.RESET button at step [2] to erase the most recently entered track.
  - To erase all programmed tracks at once, select "ALL CLEAR" and press the ENTER button at step [2].
  - While a program is being played back, the STOP button works as follows;
    - ⇒ Press the STOP button and the PLAY button next, so that the programmed playback restarts. (CD playback restarts from the current point. MP3 playback restarts from the beginning of the current track.)
    - ⇒ Press the STOP button twice and the PLAY button next, so that playback restarts from the first track in the original order. However, your programmed playback can be restarted when you follow the above steps. (Your program is still stored until either the disc tray is open or power is turned off.)
  - To repeat the current track in the program, press the REPEAT button repeatedly until "TRACK" appears during playback.
  - To repeat the entire program, press the REPEAT button repeatedly until "ALL" appears during playback.

DVD Functions

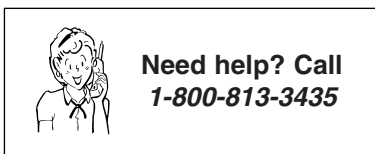



# Special Settings

## Subtitle Language



This unit allows you to select a subtitle language (if available) during DVD playback.

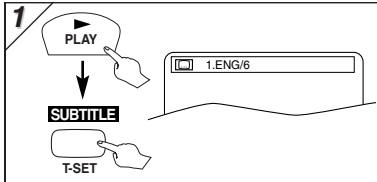

Each time you press the SUBTITLE/T-SET button, subtitle languages change.

### For example

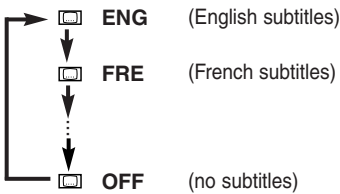

### To set subtitle ON/OFF

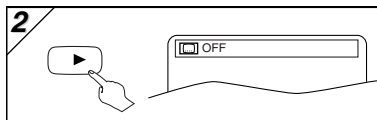
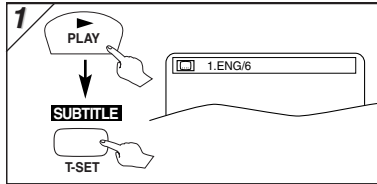

### Notes

- If your language is not shown after pressing the AUDIO or SUBTITLE/T-SET button several times, the disc may not have that language. However, some discs allow audio language or subtitle language setting on the disc menu. (Operation varies depending on the discs, so refer to the manual along with the disc.)
- When "NOT AVAILABLE" appears on the TV screen, it means no subtitle is recorded on the scene.
- If you choose a language that has a 3 letter language code, the code will be displayed every time you change the subtitle language setting. If you choose any other languages, "..." will be displayed instead. (Refer to page 24.)

**Need help? Call**  
**1-800-813-3435**

## Audio Language



This unit allows you to select an audio language (if multiple languages are available) during DVD playback.

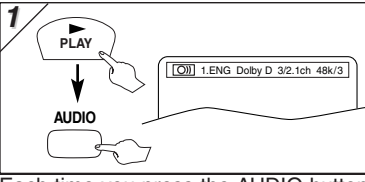

Each time you press the AUDIO button;

### For example

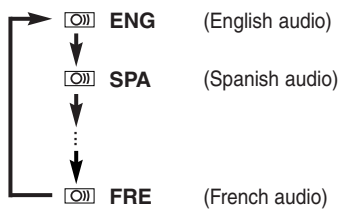

## Camera Angle



Some DVD discs may contain scenes which have been shot simultaneously from various angles. You can change the camera angle if the (ANGLE) icon appears on the screen. If the "ANGLE ICON" setting is "OFF" in the Display menu, the (ANGLE) icon will not appear. (Refer to pages 20-21.)

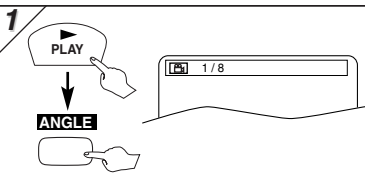

## Black Level Setting



Adjust the Black Level Setting to make the dark areas of the TV picture brighter.

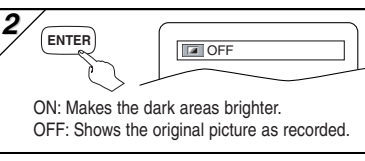
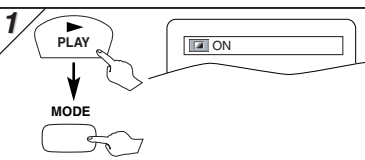

## Stereo Sound mode



This unit allows you to select a sound mode during CD playback.

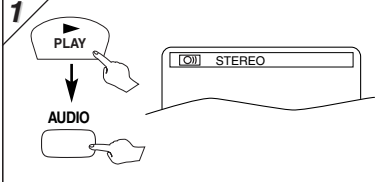

Each time you press the AUDIO button;

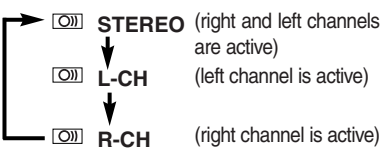

### Note

- If the Virtual Surround setting is "1" or "2", the sound mode will be fixed to STEREO, and can not be changed.

## Virtual Surround (3D Surround Sound)



You can enjoy stereophonic virtual world on your existing 2 channel stereo system.

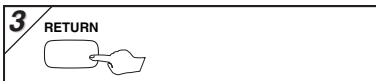
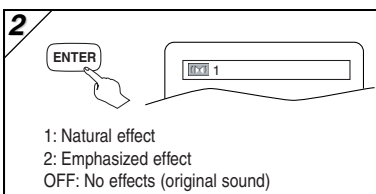
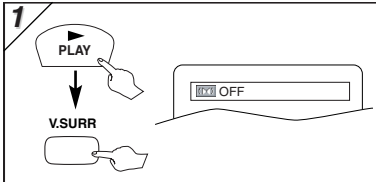

### Note (for CD play back only)

- Virtual Surround will not be effective if the sound mode is set to something other than STEREO.

DVD Functions

# DVD Set Up Press the DVD button first.

### QUICK SETUP Menu

You can select the "PLAYER MENU", "TV ASPECT", or "DOLBY DIGITAL" from the QUICK SETUP menu quickly.

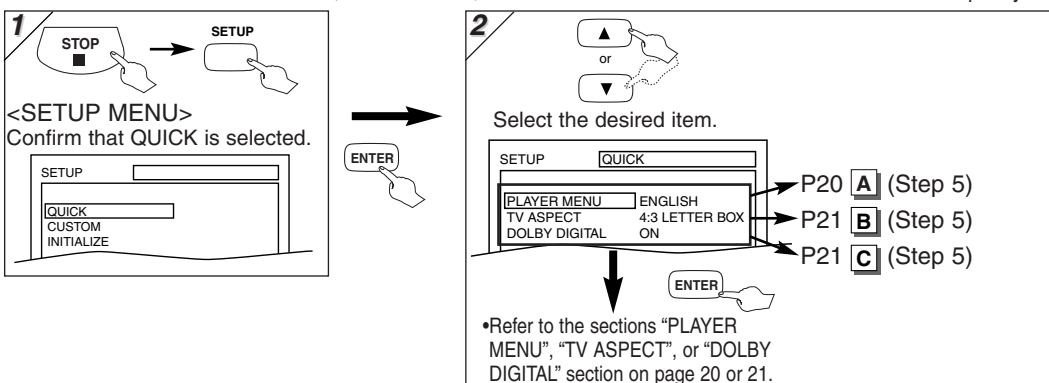

**1** Press **STOP** then **SETUP** to enter the **<SETUP MENU>**. Confirm that **QUICK** is selected.

**2** Select the desired item.

Refer to the sections "PLAYER MENU", "TV ASPECT", or "DOLBY DIGITAL" section on page 20 or 21.

### CUSTOM Menu

You can change the DVD player's settings.

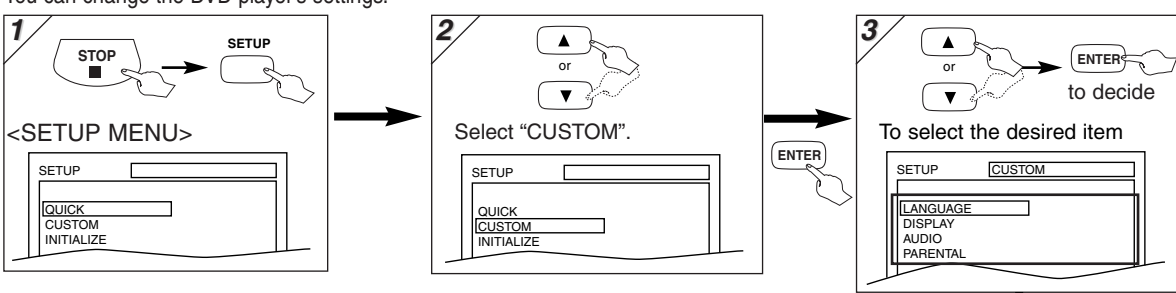

**1** Press **STOP** then **SETUP** to enter the **<SETUP MENU>**.

**2** Select **"CUSTOM"**.

**3** To select the desired item to decide.

LANGUAGE menu (page 20 **A**)

DISPLAY menu (page 21 **B**)

AUDIO menu (page 21 **C**)

PARENTAL menu (page 22 **D**)

DVD Functions

## **A** LANGUAGE Setting

Follow the step 1) to 3) in the "CUSTOM Menu" section above.

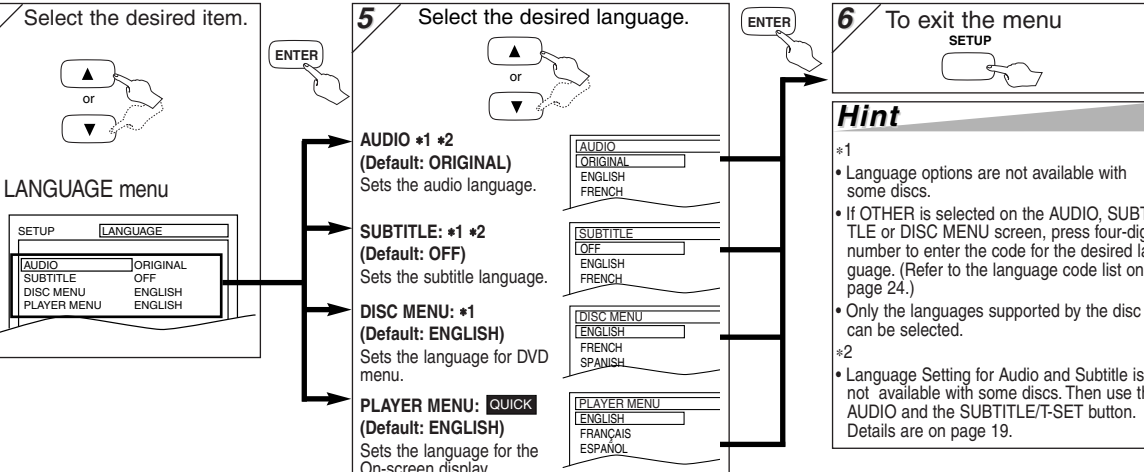

**4** Select the desired item.

**5** Select the desired language.

**6** To exit the menu

**Hint**

- \*1 Language options are not available with some discs.
- If OTHER is selected on the AUDIO, SUBTITLE or DISC MENU screen, press four-digit number to enter the code for the desired language. (Refer to the language code list on page 24.)
- Only the languages supported by the disc can be selected.
- \*2 Language Setting for Audio and Subtitle is not available with some discs. Then use the AUDIO and the SUBTITLE/T-SET button. Details are on page 19.

## B DISPLAY Setting

You can change the display functions. Follow the step 1) to 3) in the "CUSTOM Menu" section on page 20.

**4** Select the desired item.

DISPLAY menu

**5**

**TV ASPECT: QUICK**  
(Default: 4:3 LETTER BOX)  
See Hint to the right.

TV ASPECT: 4:3 LETTER BOX  
STILL MODE: AUTO  
ANGLE ICON: ON  
AUTO POWER OFF: ON

TV ASPECT: 4:3 LETTER BOX  
4:3 LETTER BOX  
4:3 PAN & SCAN  
16:9 WIDE

Select the desired setting

ENTER

**STILL MODE:**  
(Default: AUTO)  
See Hint to the right.

TV ASPECT: 4:3 LETTER BOX  
STILL MODE: AUTO  
ANGLE ICON: ON  
AUTO POWER OFF: ON

STILL MODE: AUTO  
FIELD  
FRAME

Select the desired setting

ENTER

**ANGLE ICON:**  
(Default: ON)  
Set to "ON" to show the angle icon when multiple camera angles are available during DVD playback.

TV ASPECT: 4:3 LETTER BOX  
STILL MODE: AUTO  
ANGLE ICON: ON  
AUTO POWER OFF: ON

4:3 LETTER BOX  
AUTO  
OFF  
ON

ENTER

**AUTO POWER OFF:**  
(Default: ON)  
Set to "ON" to turn this unit off automatically after 35 minutes of no use.

TV ASPECT: 4:3 LETTER BOX  
STILL MODE: AUTO  
ANGLE ICON: ON  
AUTO POWER OFF: ON

4:3 LETTER BOX  
AUTO  
ON  
OFF

ENTER

**6** To exit the menu

SETUP

**Hint**

**TV ASPECT:**

- Select "4:3 LETTER BOX", so that black bars appear on the top and bottom of the screen.
- Select "4:3 PAN & SCAN" for a full height picture with both sides trimmed.
- Select "16:9 WIDE" if a wide-screen TV is connected to this unit.

**STILL MODE:**

- Select "AUTO" usually.
- If you select "FIELD", the picture in the still mode will be stabilized.
- If you select "FRAME", the picture in the still mode will be highly defined.

**Need help? Call**  
**1-800-813-3435**

## C AUDIO Setting

Choose the appropriate audio settings for your equipment. It only affects during the playback of DVD discs. Follow the step 1) to 3) in the "CUSTOM Menu" section on page 20.

**4** Select the desired item.

AUDIO menu

**5**

**DRC (Dynamic Range Control):**  
(Default: ON)  
Set to "ON" to compress the range between soft and loud sounds.

DRC: ON  
DOWN SAMPLING: ON  
DOLBY DIGITAL: ON

OFF  
ON  
ON

ENTER

**DOWN SAMPLING:**  
(Default: ON)  
Set to "ON" when outputting in 48 kHz.  
Set to "OFF" when outputting the original sound.

DRC: ON  
DOWN SAMPLING: ON  
DOLBY DIGITAL: ON

ON  
OFF  
ON

ENTER

**DOLBY DIGITAL: QUICK**  
(Default: ON)  
Set to "ON" when the unit is connected to a Dolby Digital receiver.

- ON: Outputs a Dolby Digital Signals
- OFF: Convert the Dolby Digital into PCM (2 channel)

DRC: ON  
DOWN SAMPLING: ON  
DOLBY DIGITAL: ON

ON  
OFF  
ON

ENTER

**6** To exit the menu

SETUP

**Hint**

**DRC:**

- This function is available only on the discs which are recorded in the Dolby Digital format.

**DOWN SAMPLING:**

- When playing disc with copyright Protection, the sound will be down sampled at 48kHz, even if you set to OFF.
- This function is available only on digital outputting of a disc recorded in 96kHz.

## D PARENTAL Setting

Parental Control limits the disc viewing that exceed your settings. (An incorrect password will not play.) This feature prevents your children from viewing inappropriate materials.

### Parental Levels

Parental Level allows you to set the rating levels of your DVD discs. Playback will stop if the ratings exceed the levels you set. Follow the steps 1) to 3) in the "CUSTOM Menu" section on page 20.

**4** Enter your desired four-digit password (except for 4737).

1 2 3  
4 5 6  
7 8 9  
0

PARENTAL menu

or

If you have set a password already, enter the current four-digit password.

**5** Select "PARENTAL LEVEL".

▲ or ▼

ENTER

**6** Select the desired level.

▲ or ▼

ENTER

**7** To exit the menu

SETUP

ENTER

**Hint**

**CONTROL LEVELS**

- ALL: All parental locks are cancelled.
- Level 8: DVD softwares of any grades (adult/general/children) can be played back.
- Levels 7 to 2: Only DVD softwares intended for general use and children can be played back.
- Level 1: Only DVD softwares intended for children can be played back, with those intended for adult and general use prohibited.

**TIPS FOR LEVELS**

- 7 [NC-17]: No one under 17 admitted
- 6 [R]: Restricted; under 17 requires accompanying parent or adult guardian
- 4 [PG13]: Unsuitable for children under 13
- 3 [PG]: Parental Guidance suggested
- 1 [G]: General Audience

**Note**

- DVD-Video discs may not respond to the parental lock settings. Make sure this function works with your DVD-Video discs.

### To Change the Password for Parental Controls

You can change your password for parental controls. Follow the steps 1) to 3) in the "CUSTOM Menu" section on page 20.

**4** Enter your desired four-digit password (except for 4737).

1 2 3  
4 5 6  
7 8 9  
0

PARENTAL menu

**5** Select "CHANGE".

▲ or ▼

ENTER

**6** Enter your new four-digit password (except for 4737).

1 2 3  
4 5 6  
7 8 9  
0

**7** To exit the menu

SETUP

ENTER

**Hint**

- Record the password in case you forget it.
- If you forget the password, press 4, 7, 3, 7 at step [4], then enter your new password.
- Password will be cleared and parental levels will be set to ALL.

### To return the All Selections of SET UP (except for PARENTAL) to the Default Setting

**1**

STOP → SETUP

<SETUP MENU>

**2** Select "INITIALIZE".

▲ or ▼

ENTER

**3** Select "YES".

▲ or ▼

ENTER (twice)

**4** To exit the menu

SETUP

ENTER

**Hint**

- When you cancel to initialize at step [3], select "NO".

# Information

## Troubleshooting Guide

If this unit does not perform properly when operated as instructed in this Instruction Manual, check this unit consulting the following checklist.

	PROBLEM	CORRECTIVE ACTION
	No power.	<ul style="list-style-type: none"> <li>• Make sure the power plug is connected to an AC outlet.</li> <li>• Make sure the power is turned on.</li> </ul>
D V D	This unit does not respond to the remote control.	<ul style="list-style-type: none"> <li>• Check if the power plug is connected to an AC outlet.</li> <li>• Check the batteries in the remote control.</li> <li>• Aim the remote control directly at the remote sensor. If necessary, remove all the obstacles between the sensor and the remote control.</li> <li>• You have to be within 23 feet of this unit.</li> <li>• Check if the right mode is selected. If it's not in the right mode, press the DVD or VCR buttons, whichever you need, on the remote control.</li> <li>• Check if a cassette tape is in this unit.</li> <li>• Tune your radio to an empty AM station so that you hear a lot of noises. Turn the volume up. If you hear some signal sound from the radio in response to your pressing buttons on the remote control, the remote control is working.</li> </ul>
		<ul style="list-style-type: none"> <li>• Interference signal may be received. Change the position and orientation of the unit.</li> </ul>
V C R	Poor picture or noise	<ul style="list-style-type: none"> <li>• Make sure the timer recording is set correctly.</li> <li>• Make sure the TIMER REC light appears on the DVD+VCR. If not, press the SUBTITLE/T-SET button.</li> <li>• Make sure the VCR clock is set correctly.</li> </ul>
	Timer recording is impossible.	<ul style="list-style-type: none"> <li>• Make sure the tape has a safety tab. If needed, cover the hole with adhesive tape.</li> <li>• Activate this unit in VCR mode. Press the VCR button on the remote control so that the green VCR OUTPUT light is lit.</li> </ul>
	Cannot go into Record mode.	<ul style="list-style-type: none"> <li>• Adjust tracking control for a better picture by pressing the CHANNEL (▼/▲) buttons on the DVD+VCR or the SKIP/CH.(▲/▼) buttons on the remote control.</li> </ul>
	Playback picture is partially noisy.	<ul style="list-style-type: none"> <li>• Head cleaning may be necessary. Refer to "AUTO HEAD CLEANING".</li> <li>• Make sure the VCR is not in the Menu mode.</li> </ul>
	Cannot view a tape but the audio is OK.	<ul style="list-style-type: none"> <li>• Change the RF output channel to CH4. Then select the same channel on the TV.</li> <li>• Fine tune your TV.</li> </ul>
	No, or poor, playback picture.	<ul style="list-style-type: none"> <li>• Re-check the ANT-IN and ANT-OUT connections. See pages 1 and 6.</li> <li>• Press the VCR/TV button.</li> <li>• Press the VCR button on the remote control to activate it in the VCR mode. Check if the green VCR OUTPUT light is lit. Then, set it to the TV position by pressing the VCR/TV button.</li> </ul>
	TV programs cannot be seen normally.	<ul style="list-style-type: none"> <li>• You cannot copy a copyrighted video tape. You are experiencing copy guard protection.</li> </ul>
D V D	Video or color fades in and out when making a copy of a video tape.	<ul style="list-style-type: none"> <li>• Connect the video cables firmly.</li> <li>• Insert a correct video disc that plays on this unit.</li> <li>• Press the DVD button on the remote control. Check if the DVD OUTPUT light is lit. Then try other DVD features.</li> <li>• Check if the INTERLACE/PROGRESSIVE mode is set correctly according to your TV. See page 7.</li> </ul>
	No picture.	<ul style="list-style-type: none"> <li>• Insert the disc.</li> <li>• Clean the disc.</li> <li>• Place the disc correctly with the label side up.</li> <li>• Cancel the parental lock or change the control levels.</li> <li>• Handle a disc with special care so that it does not have fingerprints, scratches, or dusts on its surface.</li> </ul>
	Disc cannot be played.	<ul style="list-style-type: none"> <li>• Connect the audio cables firmly.</li> <li>• Turn the power of the audio component on.</li> <li>• Correct the audio output settings.</li> <li>• Correct the input settings on the audio component.</li> </ul>
	No sound.	<ul style="list-style-type: none"> <li>• This unit does not support DTS audio. This is not a malfunction.</li> </ul>
	No DTS audio is output.	<ul style="list-style-type: none"> <li>• Connect this unit directly to the TV.</li> <li>• There are some cases where pictures may be slightly distorted, and those are not a sign of a malfunction.</li> <li>• Although pictures may stop for a moment, this is not a malfunction.</li> </ul>
	Distorted picture.	<ul style="list-style-type: none"> <li>• The selected language is not available for audio or subtitles on the DVD. This is not a malfunction.</li> </ul>
	Audio or subtitle language does not match the set up.	<ul style="list-style-type: none"> <li>• The DVD does not contain sequences recorded from different camera angles. This is not a malfunction.</li> </ul>
	The camera angle cannot be changed.	<ul style="list-style-type: none"> <li>• The DVD does not contain audio source or subtitles in the selected language. This is not a malfunction.</li> </ul>
	Audio or subtitle language cannot be changed.	<ul style="list-style-type: none"> <li>• That operation is prohibited by this unit or the disc. This is not a malfunction.</li> </ul>
	"Prohibited icon" appears on the screen, prohibiting an operation.	<ul style="list-style-type: none"> <li>• An unacceptable disc is installed. Insert a playable disc.</li> </ul>

- Some functions are not available in specific modes, but this is not a malfunction. Read the description in this Instruction Manual for details on correct operations.
- Playback from a desired track and random playback are not available during program playback.
- Some functions are prohibited on some discs.

Information



## Specifications

Video Heads : Four Heads  
 Output signal format : NTSC color  
 Power source : 120 V AC +/- 10%, 60 Hz +/- 0.5%  
 Power consumption : 21 W (standby: 3.6W)

Operating temperature : 41°F (5°C) to 104°F (40°C)  
 Dimensions :  
 W : 17 3/16" (435mm)  
 H : 3 3/4" (94mm)  
 D : 9 3/16" (233mm)  
 Weight : Approx 6lbs (2.7kg)

- Designs and specifications are subject to change without notice.
- If there is a discrepancy between languages, the default language will be English.



As an ENERGY STAR® Partner, our company has determined that this product meets the ENERGY STAR® guidelines for energy efficiency. ENERGY STAR® is a U.S. registered mark.

## Language List

Language	Code	Language	Code	Language	Code	Language	Code		
<b>A-B</b>									
Abkhazian	4748	French [FRE]	5264	Macedonian	5957	Siswat	6565		
Afar	4747	Frisian	5271	Malagasy	5953	Slovak	6557		
Afrikaans	4752	Galician	5358	Malay	5965	Slovenian	6558		
Albanian	6563	Georgian	5747	Malayalam	5958	Somali	6561		
Amharic	4759	German [GER]	5051	Maltese	5966	Spanish [SPA]	5165		
Arabic	4764	Greek [GRE]	5158	Maori	5955	Sundanese	6567		
Armenian	5471	Greenlandic	5758	Marathi	5964	Swahili	6569		
Assamese	4765	Guarani	5360	Moldavian	5961	Swedish [SWE]	6568		
Aymara	4771	Gujarati	5367	Mongolian	5960	<b>T</b>			
Azerbaijani	4772	Hausa	5447	Nauru	6047	Tagalog	6658		
Bashkir	4847	Hebrew	5569	Nepali	6051	Tajik	6653		
Basque	5167	Hindi	5455	Norwegian [NOR]	6061	Tamil	6647		
Bengali; Bangla	4860	Hungarian [HUN]	5467	<b>O-R</b>		Tatar	6666		
Bhutani	5072	<b>I-K</b>		Occitan	6149	Telugu	6651		
Bihari	4854	Icelandic [ICE]	5565	Oriya	6164	Thai	6654		
Bislama	4855	Indonesian	5560	Oromo(Afan)	6159	Tibetan	4861		
Breton	4864	Interlingua	5547	Panjabi	6247	Tigrinya	6655		
Bulgarian	4853	Interlingue	5551	Pashto; Pushto	6265	Tonga	6661		
Burmese	5971	Inupiak	5557	Persian	5247	Tsonga	6665		
Byelorussian	4851	Irish [IRI]	5347	Polish	6258	Turkish [TUR]	6664		
<b>C-E</b>									
Cambodian	5759	Italian [ITA]	5566	Portuguese [POR]	6266	Turkmen	6657		
Catalan	4947	Japanese [JPN]	5647	Quechua	6367	Twi	6669		
Chinese [CHI]	7254	Javanese	5669	Rhaeto-Romance	6459	<b>U-Z</b>			
Corsican	4961	Kannada	5760	Romanian [RUM]	6461	Ukrainian	6757		
Croatian	5464	Kashmiri	5765	Russian [RUS]	6467	Urdu	6764		
Czech	4965	Kazakh	5757	<b>S</b>				Uzbek	6772
Danish [DAN]	5047	Kinyarwanda	6469	Samoan	6559	Vietnamese	6855		
Dutch [DUT]	6058	Kirghiz	5771	Sangho	6553	Volapuk	6861		
English [ENG]	5160	Kirundi	6460	Sanskrit	6547	Welsh	4971		
Esperanto	5161	Korean [KOR]	5761	Scots Gaelic	5350	Wolof	6961		
Estonian	5166	Kurdish	5767	Serbian	6564	Xhosa	7054		
<b>F-H</b>									
Faroese	5261	<b>L-N</b>		Serbo-Croatian	6554	Yiddish	5655		
Fiji	5256	Laothian	5861	Sesotho	6566	Yoruba	7161		
Finnish [FIN]	5255	Latin	5847	Setswana	6660	Zulu	7267		
		Latvian; Lettish	5868	Shona	6560				
		Lingala	5860	Sindhi	6550				
		Lithuanian	5866	Singhalese	6555				

If you choose a Language that has a 3 letter language code, the code will be displayed every time you change the Audio or Subtitle language setting on page 19. If you choose any other languages, '-' will be displayed instead. (3 letter language code is written in bracket.)

For assistance in obtaining repairs and operational information, please contact the following Toll Free Number:  
**DIAL TOLL FREE: 1-800-813-3435**  
 Weekdays: 7:30 AM - 4:00 PM Central Time  
 Also, you may write to SANYO Manufacturing Corporation, 3333 Sanyo Road, Forrest City, Arkansas 72335.

<b>Limited Warranty</b>		
<b>LABOR 1 YEAR</b>	<b>PARTS 1 YEAR</b>	<b>CARRY-IN ONLY</b>
<p>THIS WARRANTY IS VALID ONLY ON SANYO PRODUCTS PURCHASED FROM A WAL-MART STORE AND USED IN THE UNITED STATES OF AMERICA, EXCLUDING HAWAII AND ALL U.S. TERRITORIES AND PROTECTORATES. THIS WARRANTY APPLIES ONLY TO THE ORIGINAL RETAIL PURCHASER AND DOES NOT APPLY TO PRODUCTS USED FOR ANY INDUSTRIAL, PROFESSIONAL OR COMMERCIAL PURPOSE.</p> <p>Subject to the OBLIGATIONS and EXCLUSIONS below, SANYO Manufacturing Corporation ("SANYO") warrants this SANYO product against defects in materials and workmanship for the periods of LABOR and PARTS specified above. SANYO will repair or replace (at its option) the product and any of its parts which fail to conform to this warranty with new or refurbished products or parts.                      The warranty period commences on the date the product was first purchased at retail from a Wal-Mart Store.</p>		
<b>OBLIGATIONS</b>		
<p>In order to obtain warranty service, the product must be delivered to and picked up from a Wal-Mart Store at the original retail purchaser's expense. The original dated bill of sale, or sales slip from a Wal-Mart Store must be submitted to a Wal-Mart Store at the time warranty service is requested.</p>		
<b>EXCLUSIONS</b>		
<ol style="list-style-type: none"> <li>1. This warranty does not cover (A) the adjustment of customer-operated controls as explained in the appropriate model's instruction manual, or (B) the repair of any product whose serial number has been altered, defaced or removed.</li> <li>2. This warranty shall not apply to the cabinet or cosmetic parts, broken or damaged video heads, batteries or routine maintenance.</li> <li>3. This warranty does not apply to uncrating, setup, installation, removal of the product for repair or reinstallation of the product after repair.</li> <li>4. This warranty does not apply to repairs or replacements necessitated by any cause beyond the control of SANYO including, but not limited to, any malfunction, defect or failure caused by or resulting from unauthorized service or parts, improper maintenance, operation contrary to furnished instructions, shipping or transit accidents, modification or repair by user or any third party, abuse, misuse, neglect, accident, incorrect line voltage, fire, flood or other Acts of God, or normal wear and tear.</li> </ol> <p>The foregoing is in lieu of all other express warranties and SANYO does not assume or authorize any party to assume for it any other obligation or liability.</p> <p>THE DURATION OF ANY WARRANTIES WHICH MAY BE IMPLIED BY LAW (INCLUDING THE WARRANTIES OF MERCHANTABILITY AND FITNESS) IS LIMITED TO THE TERM OF THIS WARRANTY. IN NO EVENT SHALL SANYO OR THE MANUFACTURER OF THE PRODUCT BE LIABLE FOR SPECIAL, INCIDENTAL OR CONSEQUENTIAL DAMAGES ARISING FROM OWNERSHIP OR USE OF THIS PRODUCT, OR FOR ANY DELAY IN THE PERFORMANCE OF ITS OBLIGATIONS UNDER THIS WARRANTY DUE TO CAUSES BEYOND ITS CONTROL.</p> <p>SOME STATES DO NOT ALLOW LIMITATIONS ON HOW LONG AN IMPLIED WARRANTY LASTS AND/OR DO NOT ALLOW THE EXCLUSION OR LIMITATION OF CONSEQUENTIAL DAMAGES, SO THE ABOVE LIMITATIONS AND EXCLUSIONS MAY NOT APPLY TO YOU.</p> <p>THIS WARRANTY GIVES YOU SPECIAL LEGAL RIGHTS. YOU MAY HAVE OTHER RIGHTS, WHICH VARY FROM STATE TO STATE.</p>		
R03/12/18 (M)		

Information

For your protection in the event of theft or loss of this product, please keep the following information with a sales receipt in a safe place.

**Model No.** \_\_\_\_\_ **Serial No.** \_\_\_\_\_ **Date of Purchase** \_\_\_\_\_

**Purchase Price** \_\_\_\_\_ **Where Purchased** \_\_\_\_\_



SANYO Manufacturing Corporation

# Conexiones

## Conexiones básicas del TV

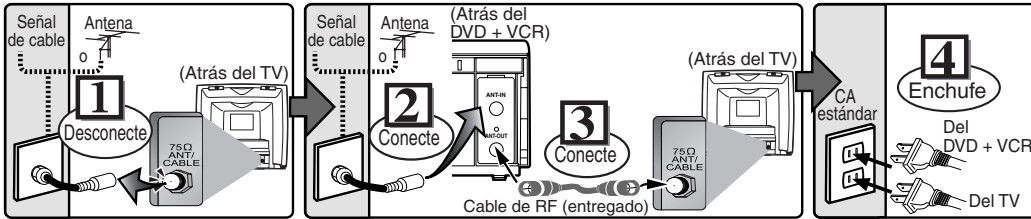

## Canal de salida RF

Si el canal 3 ya está ocupado por una emisora.

- 1) Sintonice su TV al canal 4.
- 2) Coloque una cinta pre-grabada en esta unidad.
- 3) Presione el botón OUTPUT en el DVD + VCR para que se encienda la luz VCR OUTPUT.
  - Si aparece ruido en la pantalla de TV presione el botón VCR/TV en el mando a distancia.
- 4) Presione el botón PLAY una vez.
- 5) Después de unos segundos, presione el botón PLAY en el DVD + VCR durante 3 segundos.
  - El canal de salida RF cambiará del canal 3 al canal 4 y podrá ver una imagen reproducida.
  - Cuando no aparezca una imagen en la pantalla de TV, repita el paso [4].
- 6) Presione el botón STOP para detener la reproducción.

### Consejo

- El canal de salida RF puede no cambiar cuando ajuste el seguimiento durante la reproducción. En este caso, detenga la reproducción y empiece nuevamente la reproducción. Después, vuelva a presionar el botón PLAY en el DVD + VCR durante 3 segundos.

## Consejo para la caja de cable o caja de satélite

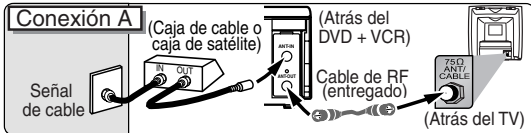

Seleccione esta conexión cuando desea ver o grabar un canal codificado. Con esta conexión los canales no pueden cambiarse en el DVD + VCR. Puede ver o grabar SOLO los canales seleccionados en la caja de cable o caja de satélite.

- Mientras graba, sólo puede ver el canal grabado.

### Para seleccionar canales o la caja de cable o caja de satélite

- 1) Conecte el DVD + VCR presionando el botón POWER y presione el botón VCR/TV. Se enciende la luz "POWER" en el panel frontal. Después, presione los botones CHANNEL para seleccionar el canal 3 ó 4 (el mismo canal que el canal de salida de la caja de cable o caja de satélite).
  - Si utiliza el canal 4, debe cambiar la salida RF del DVD + VCR al canal 4. Consulte el "Canal de salida RF".
- 2) En el TV, seleccione el canal 3 ó 4 (el mismo canal seleccionado en el paso 1).
- 3) En la caja de cable o caja de satélite, seleccione el canal que desea ver o grabar.

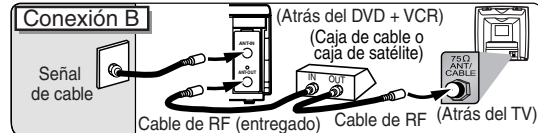

Seleccione esta conexión cuando desea cambiar canales del DVD + VCR. Con esta conexión puede ver un canal mientras graba otro.

- Puede no ver o grabar un canal codificado.

### Para seleccionar canales de la caja de cable o caja de satélite

- 1) En la caja de cable o caja de satélite, seleccione el canal 3 ó 4 (el mismo canal que el canal de salida RF del DVD + VCR).
- 2) Consulte el "Canal de salida RF".
- 2) En el TV, seleccione el mismo canal que el canal de salida (3 ó 4) de la caja de cable o caja de satélite.
- 3) Conecte el DVD + VCR presionando el botón POWER y después presione el botón VCR/TV. Se enciende "POWER" en el panel frontal. A continuación, seleccione el canal que desea ver o grabar.

### Para reproducir una cinta

- Siga los pasos 1) a 2) arriba. Después, reproduzca una cinta.
- Consulte la "Reproducción" en la página 31.

### Para ver un canal mientras graba otro

- 1) Mientras graba en el DVD + VCR, presione el botón VCR/TV.
- 2) En la caja de cable o caja de satélite, seleccione el canal que desea ver.

## Conexión a un sistema de audio

### Método 1

**AUDIO**



Cable de audio (entregado)

**DVD+VCR**

**AUDIO OUT (analógico)**

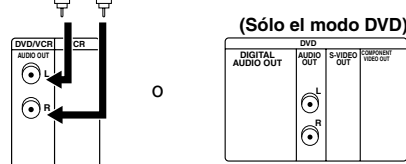

Español

**Método 2**

**Decodificador Dolby Digital, platina de minidiscos o platina DAT**

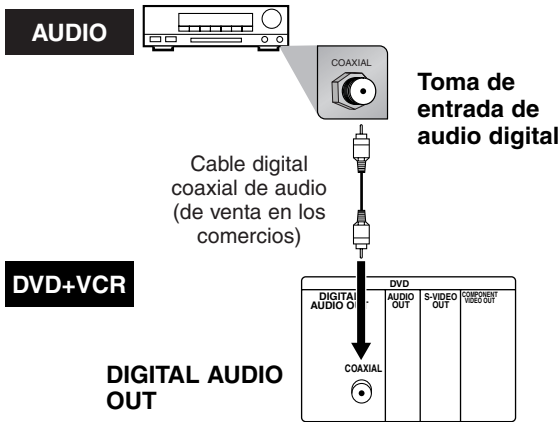

**Nota**

- Si la salida es un audio codificado Dolby Digital, conecte a un decodificador Dolby Digital y seleccione "DOLBY DIGITAL" a "ENC." en el menú de AUDIO. (Consulte las páginas 40-41.)
- La fuente de audio en un disco en el Dolby Digital en el formato ambiental de 5.1 canales no puede grabarse como sonido digital con una platina de minidiscos o de cinta audiodigital (DAT).
- A menos que se conecte a un decodificador Dolby Digital, coloque "DOLBY DIGITAL" a "APDO." en el menú de AUDIO. La reproducción de un DVD utilizando selecciones incorrectas puede generar distorsión del ruido y puede también dañar los altavoces. (Consulte las páginas 40-41.)
- Ajuste "DOLBY DIGITAL" a "APDO." en el menú de AUDIO para conectar a una platina de minidiscos o platina de cinta audiodigital. (Consulte las páginas 40-41.)
- Mediante la conexión de esta unidad a un decodificador Dolby Digital de múltiples canales, puede disfrutar de un sonido ambiental Dolby Digital de alta calidad en 5,1 canales como el que se escucha en los cines.

**Conexión a un TV**

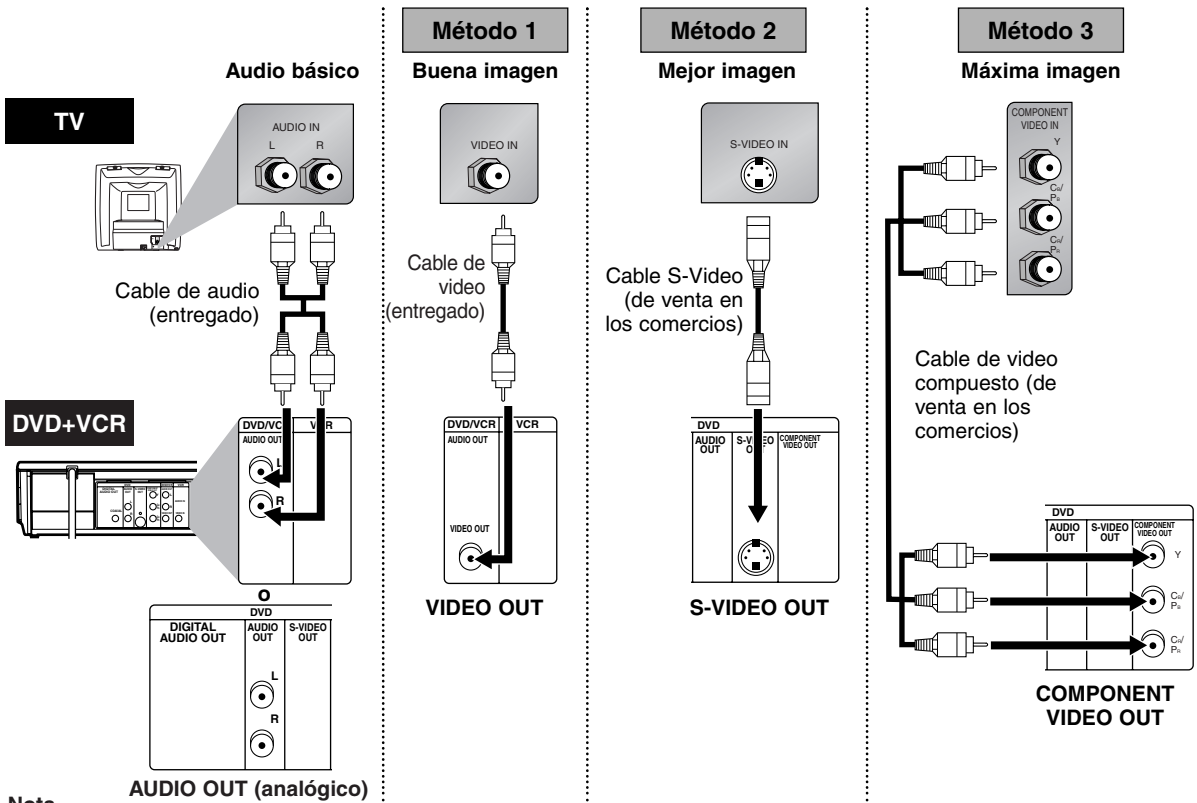

**Nota**

- Conecte esta unidad directamente al TV. Si los cables A/V están conectados a un VCR, las imágenes pueden distorsionarse por el sistema de protección contra copias.

- Cuando se selecciona el modo de escaneo progresivo, no sale ninguna señal de video de la toma VIDEO OUT o S-VIDEO OUT.
- Las tomas COAXIAL, DVD AUDIO OUT, S-VIDEO OUT y COMPONENT VIDEO OUT sólo son útiles en el modo DVD.

**Si su TV es compatible con la búsqueda progresiva 525p (480p) y desea disfrutar de las imágenes de alta calidad:**

debe seleccionar la conexión con el Método 3 de arriba y el modo de búsqueda progresiva. Para seleccionar el modo, mantenga presionado el botón PLAY en el panel frontal durante más de 5 segundos de tal forma que se encienda el indicador PROGRESSIVE. (La búsqueda progresiva no existe en el modo VCR.)

**Si su TV no es compatible con la búsqueda progresiva:**

Utilice esta unidad en el modo de interlace. Asegúrese de que se apaga el indicador PROGRESSIVE de esta unidad. En caso contrario mantenga presionado el botón PLAY en esta unidad durante más de 5 segundos de tal forma que se apague el indicador PROGRESSIVE.

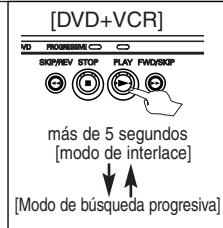

**Español**

# Acerca del mando a distancia y panel frontal

## Mando a distancia

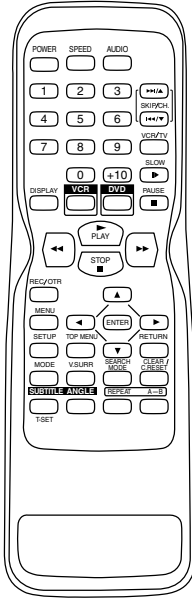

## Instalación de las pilas para el mando a distancia

Instale dos pilas AA (entregadas) de forma que las polaridades coincidan con las indicadas dentro del compartimento de pilas del mando a distancia.

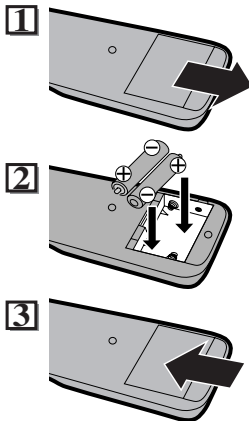

Recuerde lo siguiente cuando utilice el mando a distancia.

- Asegúrese que no hay obstáculos entre el mando a distancia y el sensor del mando a distancia en la unidad.
- Utilice dentro del alcance y ángulo de funcionamiento de la unidad.

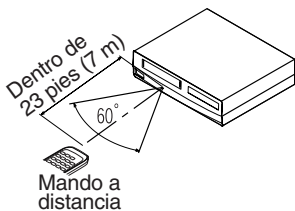

Mando a distancia

Disco/Cinta (orden alfabético)	Modo DVD	Modo VCR
1 2 3 4 5 6 7 8 9 0 +10	• Para seleccionar directamente un capítulo o título.	• Para seleccionar directamente la pista.
◀ ▶	• Para buscar en avance/retroceso por un disco. • Para empezar la reproducción en avance/retroceso lento durante el modo de pausa.	• Para seleccionar el canal. • El botón +10 no tiene efecto en el modo VCR.
◀ ENTER ▶	• Para mover el cursor y determinar su posición.	• Para avanzar/retroceder una cinta.
▲ ▼	• Para seleccionar un ítem en el menú VCR. • Para avanzar al siguiente menú de VCR. • Para retroceder un paso durante el ajuste de reloj y temporizador.	• Para seleccionar un ítem en el menú VCR. • Para avanzar al siguiente menú de VCR. • Para retroceder un paso durante el ajuste de reloj y temporizador.
A-B	• Para repetir entre su punto A y B elegidos.	—
ANGLE	• Para seleccionar ángulos de la cámara en un disco.	—
AUDIO	• Para seleccionar idiomas de audio o un disco.	—
CLEAR / C.RESET	• Para borrar los marcadores. • Para borrar los números entrados incorrectamente.	• Para borrar los marcadores. (CD) • Para eliminar el N° de estado en la entrada de programa. • Para borrar los números entrados incorrectamente.
DISPLAY	• Para mostrar el modo de disco actual.	• Para salir del menú de VCR. • Para reponer el contador de cinta.
DVD	• Para seleccionar el modo de salida DVD. • Para activar el mando a distancia en el modo DVD.	• Para que aparezca el modo de disco actual. • Para seleccionar el modo de salida DVD. • Para activar el mando a distancia en el modo DVD.
MENU	• Para llamar el menú en un disco.	• Para llamar el menú MP3. (MP3)
MODE	• Para activar/desactivar el nivel del negro.	• Para llamar el menú VCR.
PAUSE	• Para hacer una pausa de reproducción del disco. • Para avanzar la reproducción un cuadro a la vez.	• Para disponer el orden de reproducción o reproducción aleatoria.
▶ PLAY	• Para hacer una pausa en la reproducción o grabación de cinta. • Para avanzar la reproducción un cuadro a la vez.	• Para hacer una pausa en la reproducción o grabación de cinta. • Para avanzar la reproducción un cuadro a la vez.
POWER	• Para empezar la reproducción del disco.	• Para empezar la reproducción del disco.
REC / OTR	• Para activar o desactivar la unidad.	• Para activar o desactivar la unidad.
REPEAT	• Para activar o desactivar la unidad.	• Para activar o desactivar la unidad.
RETURN	• Para reproducir repetidamente un capítulo o título.	• Para reproducir repetidamente una pista o todo el disco. (CD) • Para reproducir repetidamente una pista, grupo o disco. (MP3)
SEARCH MODE	• Para reproducir repetidamente un capítulo o título.	• Para reproducir repetidamente una pista, grupo o disco. (MP3)
SETUP	• Para volver a la operación anterior en el menú de ajustes DVD.	• Para volver a la operación anterior en el menú de ajustes del DVD.
SKIP/CH	• Para volver a la operación anterior en el menú de ajustes DVD.	• Para volver a la operación anterior en el menú de ajustes del DVD.
SLOW	• Para buscar un capítulo, título o tiempo. • Para colocar o buscar los marcadores.	• Para buscar una pista. • Para buscar el tiempo. (CD) • Para colocar o buscar los marcadores. (CD)
SPEED	• Para buscar un capítulo, título o tiempo. • Para colocar o buscar los marcadores.	• Para llamar el índice o menú de búsqueda por tiempo.
STOP	• Para llamar el menú de ajustes del DVD.	• Para llamar el índice o menú de búsqueda por tiempo.
SUBTITLE	• Para saltar capítulos.	• Para saltar pistas.
TSET	• Para saltar capítulos.	• Para saltar pistas.
TOP MENU	• Para saltar capítulos.	• Para saltar pistas.
VCR	• Para saltar capítulos.	• Para saltar pistas.
VCR / TV	• Para saltar capítulos.	• Para saltar pistas.
VSURR	• Para saltar capítulos.	• Para saltar pistas.

Español



### Indicaciones del panel frontal

Se enciende cuando se conecta la alimentación.

Se enciende durante una grabación. Destella cuando una grabación está en pausa.

Se enciende cuando está activado el sistema de búsqueda progresiva.

Se enciende cuando se está reproduciendo el disco colocado. Destella cuando se instaló un disco no aceptable.

Se enciende cuando se ha seleccionado una grabación con temporizador o una grabación de un toque.

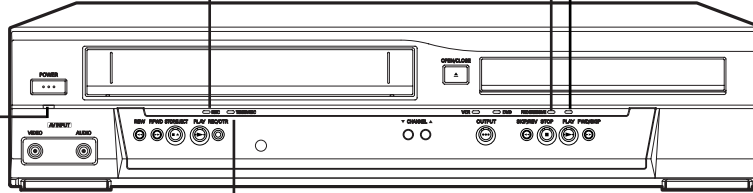

### Cambio entre VCR/DVD

Presione el botón **OUTPUT** en el panel frontal para cambiar la señal de salida. (Se enciende el VCR o DVD OUTPUT.)

**Sin embargo, cuando utilice el mando a distancia, debe presionar primero el botón DVD o VCR en el mando a distancia.**

- Para utilizar el VCR, presione el **botón VCR** en el mando a distancia. (Verifique que se enciende VCR OUTPUT.)
- Para utilizar el reproductor DVD, presione el **botón DVD** en el mando a distancia. (Verifique que se enciende DVD OUTPUT.)

**Nota**

- Este mando a distancia no puede hacer funcionar su TV.

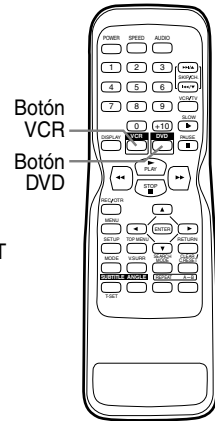
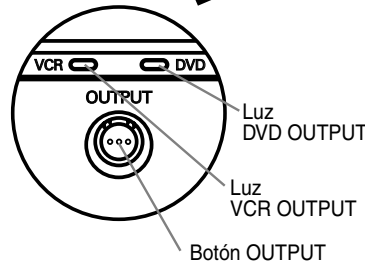
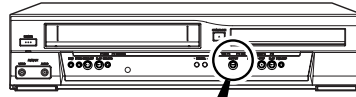

### Prefije para utilizar

#### Conecte la unidad por primera vez



**1**

Conecte el TV y cambie al canal 3.

- Si el canal ya está ocupado por una emisora, vea la sección "Canal de salida RF".

**2**

POWER (Mando a distancia) (Pantalla de TV)

SELEC. IDIOMA

ENGLISH  
FRANCAIS  
▶ ESPAÑOL [ON]

**3**

CA 01

AJUSTE AUTO

¿Conecta el cable de la caja de cable o caja de satélite a la toma de entrada de ANT-IN del DVD + VCR? **SÍ**

**SÍ** Presione el botón MENU para salir.

- Consulte la sección "Consejo para la caja de cable o caja de satélite" en la página 26.

**NO** Espere durante unos minutos.

Después de la búsqueda ...

- El sintonizador se detiene en el canal memorizado más bajo.
- Puede seleccionar sólo el canal memorizado en la unidad utilizando los botones CHANNEL.
- Si aparece nuevamente "AJUSTE AUTO" en la pantalla de TV, verifique las conexiones de cable. Presione nuevamente el botón ▶.

#### Consejo

- Repita estos pasos sólo si hubo un corte eléctrico o esta unidad se desconchó durante más de 30 segundos.

#### SUGERENCIA:

Si cambia el idioma en la pantalla en el paso [2], cambie el idioma para la función DVD en el ajuste "MENU REPRODUC.". (Consulte la página 40.)

**¿Necesita ayuda? Llame al 1-800-813-3435**

Español

**Para seleccionar un canal**

Puede seleccionar un canal entrando directamente el canal utilizando los botones numéricos en el mando a distancia.

**Notas para utilizar los botones numéricos:**

- Cuando seleccione canales de cable que tengan un número mayor que 99, entre los números de canal como número de tres cifras. (Por ejemplo, para 117, presione 1, 1, 7)
- Debe colocar un cero antes de los números de canal de una sola cifra. (Por ejemplo: 02, 03, 04, etc.).

**Para agregar/borrar canales**

**1**



- M E N U -

PROGRAMAR AUTOREPETIR [OFF]  
▶ AJUSTE CANAL  
AJUSTE DE RELOJ  
SELEC. IDIOMA

• Si no se ajustó el reloj, aparece la pantalla AJUSTE DE RELOJ cuando presione el botón MENU. En este caso, presione nuevamente el botón MENU.

**2**



AJUSTE CANAL

AJUSTE AUTO  
▶ AJUSTE MANUAL

**3**



AJUSTE MANUAL

CANAL 30 (CATV)  
AGREGAR

Seleccione el canal a agregar o borrar.

**4**

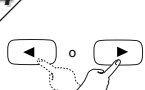

AJUSTE MANUAL

CANAL 30 (CATV)  
BORRAR

Seleccione "AGREGAR" o "BORRAR".

**5** Para salir del menú



**Para volver a prefijar el canal**

- 1) Presione el botón MENU hasta que aparezca el menú principal.
- 2) Seleccione "AJUSTE CANAL" presionando el botón ▲ o ▼. Después presione el botón ▶.
- 3) Seleccione "AJUSTE AUTO" presionando el botón ▲ o ▼. Después presione el botón ▶. Después de la búsqueda, el sintonizador se detiene en el canal memorizado más bajo.

**Para cambiar el idioma en la pantalla**

- 1) Presione el botón MENU hasta que aparezca el menú principal.
- 2) Seleccione el "SELEC. IDIOMA" presionando el botón ▲ o ▼. Después presione el botón ▶.
- 3) Seleccione "ENGLISH", "FRANCAIS" o "ESPAÑOL" presionando el botón ▲ o ▼. Después presione el botón CLEAR/C.RESET.

**Consejo**

- Si selecciona accidentalmente Inglés o Francés y necesita el Español: Presione el botón MENU y elija LANGUAGE SELECT o SELECTION LANGUE. Presione el botón ▶ y seleccione ESPAÑOL. Finalmente presione el botón CLEAR/C.RESET.

**Ajuste del reloj**

  Presione primero el botón VCR.

**1**



- M E N U -

PROGRAMAR AUTOREPETIR [OFF]  
▶ AJUSTE CANAL  
AJUSTE DE RELOJ  
SELEC. IDIOMA

• Si el reloj no está ajustado, aparece la pantalla AJUSTE DE RELOJ cuando presione el botón MENU. En este caso, vaya al paso [2].

**2**



AJUSTE DE RELOJ

MES DIA AÑO  
10 / 01 --

HORA MINUTO AM/PM  
-- : -- --

Seleccione el mes real.

**3**



AJUSTE DE RELOJ

MES DIA AÑO  
10 / 01 --

HORA MINUTO AM/PM  
-- : -- --

Seleccione el día real.

**4**

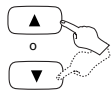

AJUSTE DE RELOJ

MES DIA AÑO  
10 / 01 2004

HORA MINUTO AM/PM  
-- : -- --

Seleccione el año real.

**5**

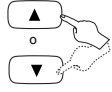

AJUSTE DE RELOJ

MES DIA AÑO  
10 / 01 VIE 2004

HORA MINUTO AM/PM  
05 : -- --

Seleccione la hora real.

**6**

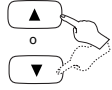

AJUSTE DE RELOJ

MES DIA AÑO  
10 / 01 VIE 2004

HORA MINUTO AM/PM  
05 : 05 --

Seleccione los minutos reales.

**7**

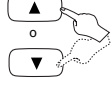

AJUSTE DE RELOJ

MES DIA AÑO  
10 / 01 VIE 2004

HORA MINUTO AM/PM  
05 : 40 P M

Seleccione "AM" o "PM".

**8** Para salir de la pantalla AJUSTE DE RELOJ



**Consejo**

- Para volver un paso atrás, presione el botón ◀ (durante los pasos [2] a [7]).
- Su ajuste del reloj se pierde si hay un corte eléctrico o si se desconectó durante más de 30 segundos.



**¿Necesita ayuda?**  
Llame al  
**1-800-813-3435**

Español

# Funciones de VCR

## Reproducción

Antes:

Encienda el TV y ajuste al canal 3.

- Si el canal 3 ya está ocupado por una emisora, vea la sección "Canal de salida RF".

Presione primero el botón VCR.

**1** Inserte la cinta en la ranura de la VCR.

**2** Cuando a distancia (Pantalla de TV) presione el botón **PLAY** REPRODUCIR.

**3** Presione el botón **STOP** PARAR.

**4** Presione el botón **STOP/EJECT** EXPULSAR.

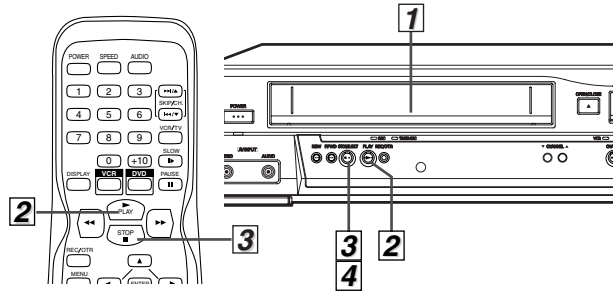

### Consejo

- Cuando una cinta sin lengüeta de grabación está colocada, el DVD + VCR empezará automáticamente la reproducción.
- El seguimiento se ajustará automáticamente al empezar a reproducir. Para ajustar manualmente el seguimiento, presione el botón **SKIP/CH** ►/▲ o ◀/▼ (o los botones CHANNEL).

## Grabación y OTR (grabación de un toque)

Antes:

Encienda el TV y ajuste al canal 3.

- Si el canal 3 ya está ocupado por una emisora, vea la sección "Canal de salida RF".

Presione primero el botón VCR.

**1** Inserte la cinta en la ranura de la VCR con lengüeta.

**2** Cuando a distancia (Pantalla de TV) presione los botones de canal (1-9) para seleccionar el canal deseado. Ejemplo: CA12.

**3** Seleccione la velocidad de cinta deseada.

SPEED	Velocidad de la cinta		
	T60	T120	T180
Tipo de cinta	1hora	2horas	2-2,3horas
Modo SLP	3horas	6horas	8horas

**4** Presione el botón **REC/OTR** GRABAR. Puede seleccionar un tiempo de grabación fijo presionando repetidamente el botón REC/OTR.

GRABAR (Grabación normal) → OTR(0:30) → OTR(1:00).....

← OTR(8:00) ← OTR(7:30) ←

**5** Presione el botón **STOP** PARAR.

**6** Presione el botón **STOP/EJECT** EXPULSAR.

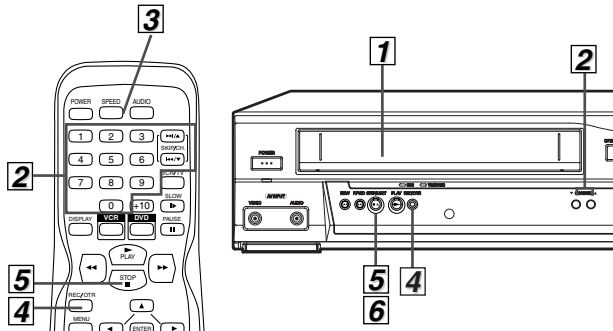

### Consejo

- Para ver un canal mientras graba otro:
  - 1) Mientras está grabando en el DVD + VCR, presione el botón VCR/TV.
  - 2) En la caja de cable o caja de satélite, seleccione el canal que desea ver.
- Si conectó el DVD + VCR a una caja de cable o caja de satélite, consulte la sección "Consejo para la caja de cable o caja de satélite" en la página 26.

### Prevenición de borrado accidental

Para evitar la grabación accidental en un casete grabado, retire la lengüeta de grabación. Para grabar en un momento posterior, cubra el orificio con cinta adhesiva.

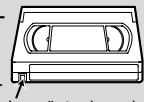

**NO PUEDE** copiar un DVD a una cinta de video.

### Para parar temporalmente la grabación (modo de pausa)

Presione el botón **PAUSE**.

- Durante el modo de pausa de grabación, aparecen cinco marcas ■ en la pantalla de TV. Cada marca ■ representa un minuto.
- Presione nuevamente para continuar la grabación.

### Consejo

- El modo de pausa se cancelará automáticamente después de 5 minutos para evitar dañar la cinta y la cabeza de video.

## Otras operaciones

**Para avanzar o retroceder por las imágenes durante la reproducción (búsqueda de imagen)**  
Presione el botón ►► o ◀◀ (o el botón F.FWD o REW).

- Presione nuevamente y el DVD + VCR buscará a super alta velocidad. (sólo en los modos LP/SLP)

**Para congelar la imagen en la pantalla de TV durante la reproducción (modo de imagen fija)**

Presione el botón **PAUSE**. Cada vez que presione el botón, la imagen avanzará un cuadro.

- Si la imagen empieza a vibrar verticalmente durante el modo de imagen fija, establezca la imagen presionando el botón **SKIP/CH** ►►/▲ o ◀◀/▼ (o los botones CHANNEL).
- Si la imagen se distorsiona o avanza verticalmente, ajuste el control de retención vertical en su TV, si está equipado.

### Reposición del contador

Presione el botón **CLEAR/C.RESET**.

### Para reproducir en cámara lenta

Presione el botón **SLOW** durante la reproducción o el modo de imagen fija.

- Si aparecen barras de ruido en la pantalla de TV, puede reducirlo presionando el botón **SKIP/CH** ►►/▲ o ◀◀/▼ (o los botones CHANNEL).

### Rebobinado automático

Quando la cinta llega al final durante la reproducción, avance rápido o grabación (excepto la grabación con temporizador y la grabación de un toque), la cinta se rebobinará automáticamente al principio. Después de terminar el rebobinado, el DVD + VCR expulsará la cinta.

### Consejo

- El modo de imagen fija/cámara lenta se cancelará automáticamente después de 5 minutos para evitar un daño a la cinta y cabeza de video.
- Para volver al modo de reproducción de la búsqueda de imagen/imagen fija/cámara lenta, presione el botón **PLAY**.

# Operaciones en la pantalla

Presione primero el botón VCR.

<p><b>1</b> Para llamar el menú principal</p> <p>MENU</p> <p>- MENU -</p> <ul style="list-style-type: none"> <li>PROGRAMAR</li> <li>AUTOREPETIR [OFF]</li> <li>AJUSTE CANAL</li> <li>AJUSTE DE RELOJ</li> <li>SELEC. IDIOMA</li> </ul>	<p><b>3</b> Para decidir</p> <p>AJUSTE CANAL</p> <p>AJUSTE AUTO</p> <p>AJUSTE MANUAL</p>
<p><b>2</b> Para seleccionar un ítem</p> <p>MENU</p> <p>- MENU -</p> <ul style="list-style-type: none"> <li>PROGRAMAR</li> <li>AUTOREPETIR [OFF]</li> <li>AJUSTE CANAL</li> <li>AJUSTE DE RELOJ</li> <li>SELEC. IDIOMA</li> </ul>	<p><b>4</b> Para salir del menú</p> <p>CLEAR / C.RESET</p> <p>MENU</p>

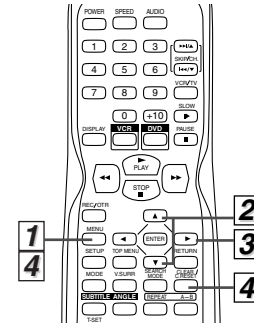

## Características de la grabación

### Grabación con temporizador

• Coloque una cinta con su lengüeta de grabación intacta en el DVD + VCR.

Presione primero el botón VCR.

**1**

MENU

- MENU -

- PROGRAMAR
- AUTOREPETIR [OFF]
- AJUSTE CANAL
- AJUSTE DE RELOJ

PROGRAMAR

PROGRAMA 12345678

FECHA

HORA INICIO

El número de programa no ajustado destella.

**2**

NUMERO DE PRG. 1

FECHA 10/03 DOM

HORA INICIO 07:30 PM

Selecione un número de programa vacío.

**3**

NUMERO DE PRG. 1

- NORMAL
- DIARIO
- SEMANAL

Selecione "NORMAL", "DIARIO" (Lun.-Vie.) o "SEMANAL".

**4** Seleccione el mes deseado.

PROGRAMA NORMAL

NUMERO DE PRG. 1

FECHA 10/03 DOM

HORA INICIO 07:30 PM

HORA FINAL 08:30 PM

CANAL

VELOCIDAD

Selecione el día deseado.

• Puede programar el año por adelantado.

**5** Seleccione el tiempo de inicio deseado (hora).

PROGRAMA NORMAL

NUMERO DE PRG. 1

FECHA 10/03 DOM

HORA INICIO 07:30 PM

HORA FINAL 08:30 PM

CANAL

VELOCIDAD

Selecione los minutos.

**6**

PROGRAMA NORMAL

NUMERO DE PRG. 1

FECHA 10/03 DOM

HORA INICIO 07:30 PM

HORA FINAL 08:30 PM

CANAL

VELOCIDAD

Selecione "AM" o "PM".

**7** Repita el procedimiento en los pasos 5 y 6 para ajustar la hora final.

**8**

PROGRAMA NORMAL

NUMERO DE PRG. 1

FECHA 10/03 DOM

HORA INICIO 07:30 PM

HORA FINAL 08:30 PM

CANAL 3

VELOCIDAD

Selecione el canal deseado.

• Si conectó el DVD + VCR a una caja de cable o caja de satélite como en la Conexión A de la página 26, seleccione el VCR al canal 3 ó 4 (el canal de salida RF del VCR). Seleccione el canal deseado en la caja de cable o caja de satélite. Deje la caja de cable o caja de satélite conectada para la grabación con temporizador.

**9**

PROGRAMA NORMAL

NUMERO DE PRG. 1

FECHA 10/03 DOM

HORA INICIO 07:30 PM

HORA FINAL 08:30 PM

CANAL 1.6

VELOCIDAD SP

Selecione la velocidad de grabación deseada.

• Para seleccionar otro programa después del paso [9], presione el botón ►. Después continúe con el paso [2].

**10**

SUBTITLE

T.SET

• Aparece la luz TIMER REC en el panel frontal. El DVD + VCR cambia al modo DVD.

### Consejo

• Para volver un paso, presione el botón ◀ (durante los pasos [3] a [9]).

### Para verificar, corregir o cancelar un programa de temporizador

- 1) Presione el botón SUBTITLE/T-SET y después el botón VCR en el mando a distancia.
- 2) Seleccione el menú principal presionando el botón MENU.
- 3) Seleccione "PROGRAMAR" presionando el botón ▲ o ▼. Después presione el botón ►.
- 4) Seleccione el número de programa que desea verificar presionando el botón ▲ o ▼. Los detalles del programa seleccionado aparecerán en la pantalla de TV.
  - Vaya a la cifra que desea cambiar presionando el botón ► o ◀.
  - Después entre los números correctos presionando el botón ▲ o ▼.
  - Puede cancelar todo el programa presionando el botón ◀ mientras destella el número de programa.
- 5) Presione el botón CLEAR/C.RESET para salir.
- 6) Presione el botón SUBTITLE/T-SET para volver al modo de espera del temporizador.

### Para cancelar una grabación con temporizador en curso

Presione el botón STOP/EJECT en el DVD + VCR.

## Consejo para la grabación con temporizador

- Si hay un corte eléctrico o el DVD + VCR quedó desenchufado durante más de 30 segundos, el ajuste del reloj y todos los ajustes del temporizador se perderán.
- Si no hay una cinta en el DVD + VCR o no tiene la lengüeta de grabación, destella la luz **TIMER REC** y la grabación con temporizador no puede hacerse. Coloque una cinta que pueda grabar.
- Si una cinta termina durante la grabación con temporizador, el VCR se detendrá, expulsará la cinta y cambiará automáticamente al modo DVD cuando destelle la luz **TIMER REC**. (Si la alimentación al DVD está desconectada, el VCR entrará en el estado **ESPERA**.)
- Cuando se terminan todas las grabaciones con temporizador, destella la luz **TIMER REC**.
- Cuando se programan las grabaciones con temporizador, aparecerá la luz **TIMER REC**. Para utilizar normalmente el VCR hasta que llegue la hora de la grabación, presione el botón **SUBTITLE/T-SET** de tal forma que se apague la luz **TIMER REC**. Presione el botón **VCR/TV** para elegir la posición VCR. Seleccione entre los modos **VCR** o **DVD** y continúe con las otras características tal como se describe en este manual.

**Si desea utilizar el reproductor DVD durante una grabación con temporizador cuando la luz **TIMER REC** está encendida o destella.**

- Puede utilizar el reproductor DVD cuando la luz **TIMER REC** está encendida o destella, o durante una grabación con temporizador, presione el botón **POWER** para conectar el DVD. Presione el botón **DVD** en el mando a distancia para elegir el modo DVD, después continúe con las otras características del DVD tal como se describe en este manual. No necesita desconectar el **TEMPORIZADOR** para utilizar sólo el DVD.

## Copiado de una cinta de video

**Advertencia:** Las grabaciones no autorizadas de cintas de video protegidas por los derechos de autor puede infringir las leyes de derechos de autor.

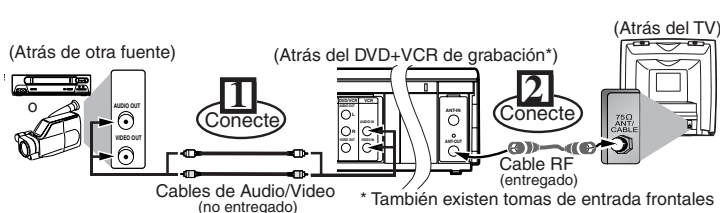

- 1) Coloque una cinta pre-grabada en el VCR de reproducción.
- 2) Coloque una cinta con su lengüeta de grabación intacta en el DVD + VCR de grabación.
- 3) Presione el botón **SPEED** en el mando a distancia del DVD + VCR de grabación para seleccionar la velocidad de grabación (SP/SLP).
- 4) Seleccione la posición "L1" o "L2" en el DVD + VCR de grabación.
  - Para utilizar las tomas de entrada en la parte trasera de esta unidad, seleccione la posición "L1" presionando **[0], [0], [1]** en el mando a distancia o los botones **CHANNEL**.
  - Para utilizar las tomas de entrada en el frente de esta unidad, seleccione la posición "L2" presionando **[0], [0], [2]** en el mando a distancia o los botones **CHANNEL**.
- 5) Presione el botón **REC/OTR** en el DVD + VCR de grabación.
- 6) Empiece la reproducción de la cinta en otra fuente.
- 7) Para parar la grabación, presione el botón **STOP/EJECT** en el DVD + VCR de grabación y detenga la reproducción de la cinta en otra fuente.

### Consejo

- Para los mejores resultados durante el copiado, utilice los controles del panel frontal en lo posible. El mando a distancia puede afectar el funcionamiento de otra fuente.
- Utilice siempre cables blindados de calidad de video con conectores de tipo RCA. No se recomiendan los cables de audio normales.
- Puede utilizar un reproductor de discos de video, receptor de satélite u otro componente de audio/video con salidas A/V.
- Encuentra "L1" o "L2" antes del canal memorizado más bajo. (Ejemplo: CA02)
- Las tomas de entrada "L2" están en el frente del DVD + VCR.



**¿Necesita ayuda? Llame al  
1-800-813-3435**

Español



# Características especiales

## Búsqueda de tiempo

Puede especificar el tiempo para el avance rápido o rebobinado.

- Coloque una cinta en la unidad.



**1** SEARCH MODE BUSCA HACIA HORA  
Presione dos veces.

**2** Seleccione la longitud de tiempo del avance rápido o rebobinado.  
BUSCA HACIA HORA 2:50  
0:01 ~ 9:59 (1 minuto ~ 9 horas y 59 minutos)

**3** Para rebobinar BUSCA HACIA HORA 2:50  
Para el avance rápido BUSCA HACIA HORA 2:50

Después de la búsqueda  
**4** REPRODUCIR ▶

## Búsqueda de índices

Puede especificar el número de programas a saltar.

- Coloque una cinta en esta unidad.



**1** SEARCH MODE BUSCA HACIA INDICE  
Presione una vez.

**2** BUSCA HACIA INDICE 03  
PROGRAMA ACTUAL  
Inicio de la cinta Fin de la cinta  
Pro.1 Pro.2 Pro.3 Pro.4 Pro.5  
02 01 01 02 03  
MARCA DE INDICE

**3** Para rebobinar BUSCA HACIA INDICE 03  
Para el avance rápido BUSCA HACIA INDICE 03

Después de la búsqueda  
**4** REPRODUCIR ▶

### Consejo

- Esta unidad memoriza las marcas de índice al principio de la grabación. Debe haber un espacio de tiempo entre las dos marcas de índice en la búsqueda de índice.

## Repetición automática

Puede repetir la reproducción automática de toda una cinta.

- Coloque una cinta en la unidad.



**1** MENU - M E N U -  
PROGRAMAR AUTOREPETIR [OFF]  
AJUSTE CANAL  
AJUSTE DE RELOJ  
SELEC. IDIOMA

**2** - M E N U -  
PROGRAMAR AUTOREPETIR [ON]  
AJUSTE CANAL  
AJUSTE DE RELOJ  
SELEC. IDIOMA

**3** AUTOREPETIR ▶

### Consejo

- Para cancelar la reproducción automática siga los pasos [1] - [2]. Después, presione el botón ▶ de forma que aparezca [OFF] al lado de AUTOREPETIR. Presione el botón CLEAR/C.RESET para salir.
- Si el menú permanece en la pantalla de TV en el paso [3], presione el botón CLEAR/C.RESET para salir.



**¿Necesita ayuda?**  
Llame al  
**1-800-813-3435**

Español

## Consejos para la búsqueda de tiempo y la búsqueda de índice

- Las funciones de temporizador no existen durante la grabación.
- Presione el botón STOP para detener la búsqueda.
- Si llega al final de la cinta durante una búsqueda, esta unidad cancelará la búsqueda y rebobinará la cinta.

# Funciones de DVD

## Reproducción

Antes: Encienda el TV, amplificador y otros componentes que estén conectados a la unidad. Asegúrese que el TV y sintonizador de audio (de venta en los comercios) están colocados en el canal correcto.



**DVD** Presione primero el botón DVD.

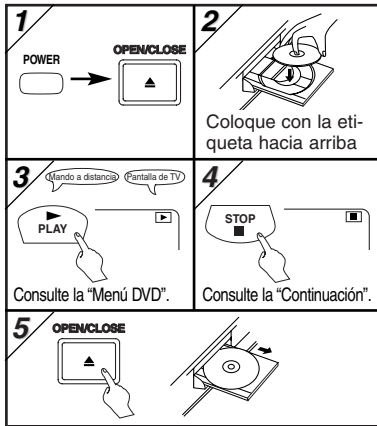

**SUGERENCIA:**  
Primero, cambie el idioma en la pantalla para la función DVD al español. (Consulte la página 40.)

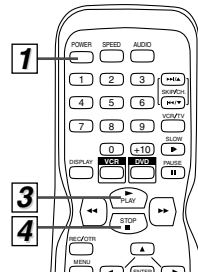
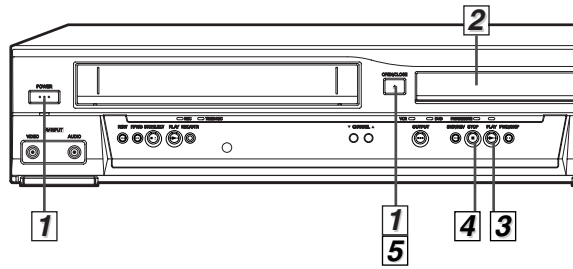

### Consejo

- Cuando reproduce un MP3, vea los detalles en la página 36.
- Un "icono de prohibido" puede aparecer arriba a la derecha en la pantalla de TV cuando la operación está prohibida en el disco o la unidad.
- Algunos DVD pueden reproducirse del título 2 ó 3 debido a programas específicos.
- Durante la reproducción de un disco de dos capas, las imágenes pueden detenerse durante un momento. Esto ocurre cuando la 1ª capa cambia a la 2ª capa. Esto no es una avería.

### Menú DVD

Los DVD pueden tener menús para acceder a características especiales. Presione los botones numéricos apropiados o los botones de flecha (▲/▼/◀/▶) para resaltar su selección en el menú principal DVD y presione el botón ENTER para confirmar.

### Llamada de una pantalla de menú durante la reproducción

- Presione el botón MENU para llamar el menú DVD.
- Presione el botón TOP MENU para llamar el menú de títulos.

#### Nota

- Las operaciones del menú pueden cambiar dependiendo del disco. Para más detalles, consulte el manual que viene con el disco.

### Continuación



Presione el **botón STOP**. Aparecerá un mensaje en la pantalla de TV.

Presione el botón **PLAY**, la reproducción continuará del punto en el que se paró la reproducción.

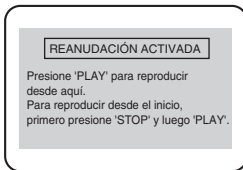

- Para cancelar la continuación, presione el botón STOP una vez más durante el modo de Parada.
- Para MP3, la reproducción continuará del principio de la pista en el que se paró la reproducción.

### Pausa y reproducción paso por paso



Presione el **botón PAUSE** durante la reproducción. **Para una reproducción continua, presione el botón PLAY.**



El disco avanza un cuadro cada vez que se presione el **botón PAUSE** durante el modo de pausa.

**Para una reproducción continua, presione el botón PLAY.**

### Consejo

- Seleccione "IMAGEN" en "MODO VISTA FIJA" en el menú de la pantalla, si las imágenes en el modo de pausa están borrosas. (Consulte las páginas 40-41.)

### Para utilizar los botones SKIP/REV, FWD/SKIP en la unidad principal



Presione una vez para saltar capítulos o pistas al punto deseado.

Mantenga presionado para cambiar la velocidad de la reproducción en avance o retroceso.

**Para una reproducción continua, presione el botón PLAY.**

### Búsqueda en avance rápido/retroceso



Presione repetidamente el botón **▶▶** o **◀◀** durante la reproducción para seleccionar la velocidad en avance o retroceso necesaria.

**Para una reproducción continua, presione el botón PLAY.**

- Para los DVD, la velocidad de búsqueda en avance rápido o retroceso es diferente dependiendo del disco. La velocidad aproximada es 1 (x2), 2 (x8), 3 (x50), 4 (x100).
- Para los CD de audio, la velocidad aproximada es x16.
- Para los MP3, la velocidad aproximada es x8.

### Avance lento/retroceso lento



Presione repetidamente el botón **▶▶** o **◀◀** durante el modo de pausa para seleccionar la velocidad de avance o retroceso necesaria.

**Para una reproducción continua, presione el botón PLAY.**

- La velocidad de avance o retroceso lento es diferente dependiendo del disco. La velocidad aproximada es 1 (1/16), 2 (1/8), 3 (1/2).

### Consejo

- Seleccione "IMAGEN" en "MODO VISTA FIJA" en el menú de la pantalla, si las imágenes en el modo de pausa están borrosas. (Consulte las páginas 40-41.)



**¿Necesita ayuda? Llame al 1-800-813-3435**

# Reproducción en MP3

El MP3 es un método de compresión de archivos. Puede copiar archivos MP3 en un CD-R/RW del ordenador y reproducir los archivos en esta unidad.



Coloque el disco con formato MP3 y presione el botón MENU para llamar el menú MP3 en la pantalla de TV.

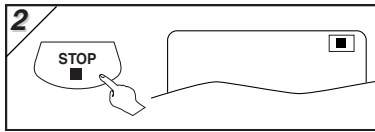

**1**

Quando seleccione la carpeta:

- Presione el botón cuando desea ir a la siguiente jerarquía.
- Presione el botón cuando desea volver a la jerarquía anterior.

## Consejo

- Algunas selecciones pueden demorar en reconocerse.
- Presione el botón TOP MENU para volver al primer ítem.
- Las carpetas son conocidas como Grupos; los archivos se conocen como Pistas.
- Los archivos MP3 vienen acompañados por el icono .
- Las carpetas vienen acompañadas por el icono .
- Pueden reconocerse un máximo de 255 carpetas.
- Pueden reconocerse un máximo de 512 archivos.
- Pueden crearse hasta 8 jerarquías.

Este reproductor recomienda grabar los archivos en las siguientes circunstancias:

- Frecuencia de muestreo: 44,1 kHz o 48 kHz
- Velocidad de bit constante: 112 kbps ~ 320 kbps.

# Indicaciones en la pantalla

Puede verificar la información acerca del disco actual presionando el botón DISPLAY en el mando a distancia.





Español

# Función de búsqueda

## Búsqueda de pista



### Utilización de botones numéricos

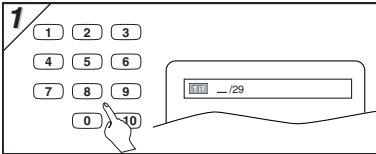

- Para pistas de una sola cifra (1-9), presione un sólo número (ejemplo, presione 3 para la pista 3).
- Para reproducir la pista 29, presione +10, 2, 9 en los botones numéricos.

### Utilización del botón SEARCH MODE

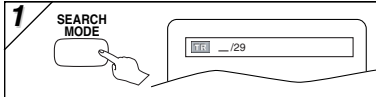

### Utilización de los botones SKIP

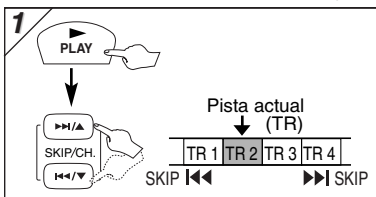

## Búsqueda de título/capítulo



### Utilización del botón SEARCH MODE

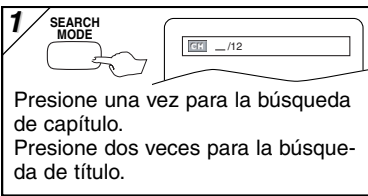

### Utilización de los botones SKIP

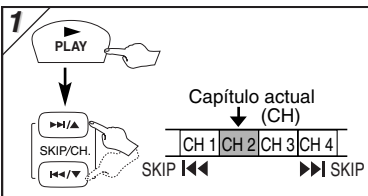

### Nota

- Según el disco que se está reproduciendo, esta función también puede ejecutarse entrando directamente el número de capítulo deseado con los botones numéricos. Consulte el manual que acompaña al disco.

## Búsqueda de tiempo

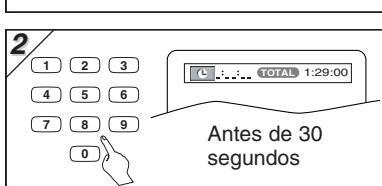
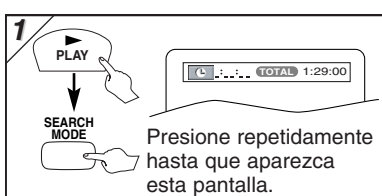

- Cuando no necesita entrar un número, aparece automáticamente "0". Por ejemplo, "0:0:..." aparece en la pantalla de búsqueda de tiempo si el tiempo total del disco es de menos de 10 minutos.



**¿Necesita ayuda?**  
Llame al  
**1-800-813-3435**

# Colocación de marcador



Esta característica permite asignar un punto específico en un disco para llamarlo posteriormente.

### Para colocar un marcador

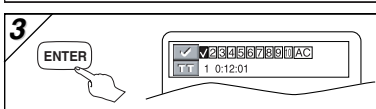
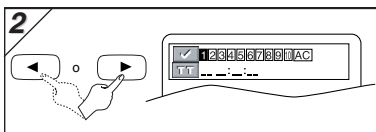
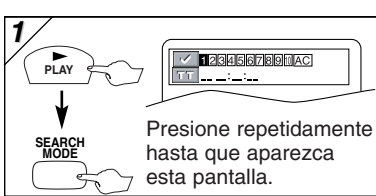

### Para volver posteriormente al marcador

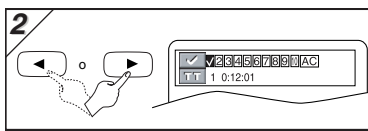
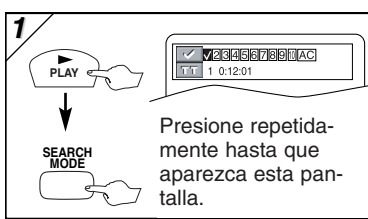

### Para salir de la pantalla del marcador

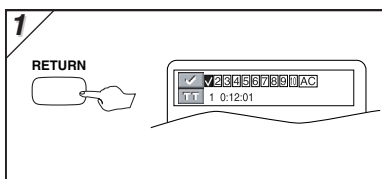

### Notas

- La apertura de la bandeja de disco o desconexión eléctrica borrará todos los marcadores.
- La selección de "AC" en el paso [2] en la sección "Para colocar un marcador" también borrará todos los marcadores.
- Para borrar un marcador, seleccione el marcador a borrar en el paso [2] en la sección "Para volver posteriormente al marcador" y presione el botón CLEAR/C.RESET.

# Reproducción repetida/aleatoria/programada

## Reproducción repetida



Presione primero el botón DVD.

La función de repetición sólo existe durante la reproducción.

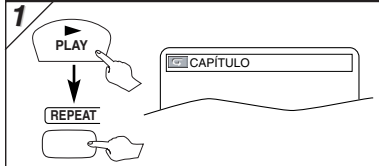

Cada vez que presione el botón REPEAT...

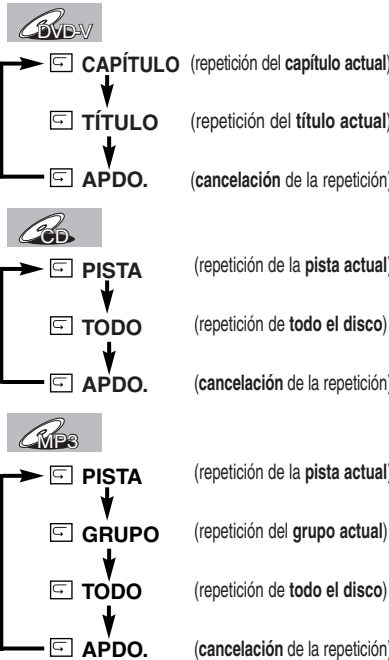

- La selección de la repetición se borrará cuando mueva a otro título, capítulo o pista.
- La reproducción repetida no existe con todos los disco o durante la reproducción repetida A-B.

## Reproducción repetida A-B



Presione primero el botón DVD.

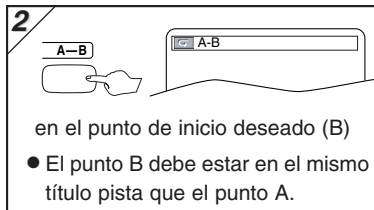
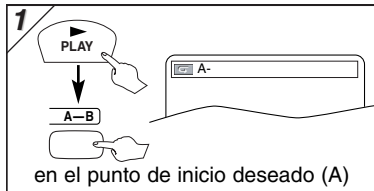

- Para salir de la secuencia, presione el botón A-B.
- Para cancelar el punto A, presione el botón CLEAR/C.RESET.
- Esta función no funciona en otros modos de repetición.

## Reproducción aleatoria

Esto cambia el orden de reproducción de las pistas en lugar de reproducirlas en secuencia.



Presione primero el botón DVD.

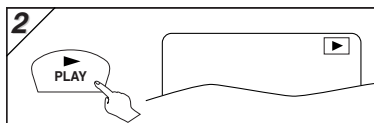

### Nota

- Si desea repetir la pista actual en las selecciones aleatorias, presione repetidamente el botón REPEAT hasta que aparezca durante la reproducción. Si desea repetir todas las selecciones aleatorias, presione repetidamente el botón REPEAT hasta que aparezca durante la reproducción.

## Reproducción programada



Presione primero el botón DVD.

Puede determinar el orden en el que se reproducen las pistas.

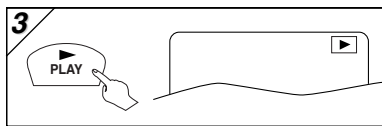
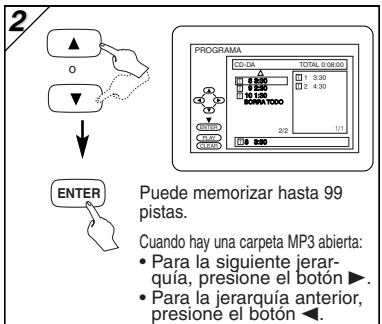
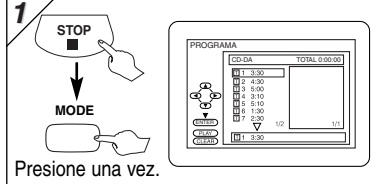

### Notas

- Presione el botón CLEAR/C.RESET en el paso [2] para borrar la pista entrada más recientemente.
- Para borrar todas las pistas programadas de una vez, seleccione "BORRA TODO" y presione el botón ENTER en el paso [2].
- Mientras se está reproduciendo un programa, el botón STOP funciona de la siguiente forma.
  - ⇒ Presione el botón STOP y el botón PLAY a continuación para que vuelva a empezar la reproducción programada. (La reproducción de CD empieza nuevamente del punto actual. La reproducción en MP3 vuelve a empezar del principio de la canción actual.)
  - ⇒ Presione dos veces el botón STOP y el botón PLAY a continuación para que la reproducción vuelva a empezar de la primera pista en el orden original. Sin embargo, su reproducción programada puede volver a empezar cuando siga los pasos de arriba. (Su programa sigue memorizado hasta que se abra la bandeja del disco o se desconecte la alimentación.)
- Para repetir la pista actual en el programa, presione repetidamente el botón REPEAT hasta que aparezca durante la reproducción.
- Para repetir todo el programa, presione repetidamente el botón REPEAT hasta que aparezca durante la reproducción.

Español

¿Necesita ayuda?  
Llame al  
1-800-813-3435



# Ajustes especiales

## Idioma de subtítulos



La unidad permite seleccionar un idioma de subtítulos (si existe) durante la reproducción de DVD.

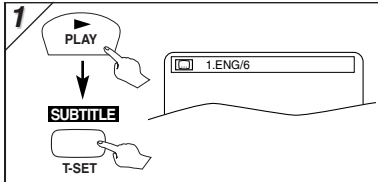

Cada vez que presione el botón SUBTITLE/T-SET, cambian los idiomas de subtítulo.

### Por ejemplo

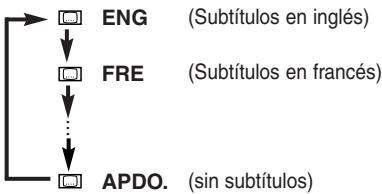

### Para activar/desactivar los subtítulos

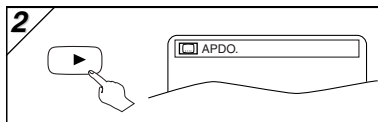
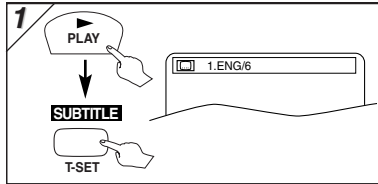

### Notas

- Si su idioma no aparece después de presionar varias veces el botón AUDIO o SUBTITLE/T-SET, el disco puede no tener ese idioma. Sin embargo, algunos discos permiten una selección de idioma de audio o idioma de subtítulos en el menú del disco. (La operación depende de los discos, consulte el manual que viene con el disco.)
- Cuando aparece "NO DISPONIBLE" en la pantalla de TV, significa que no hay subtítulos grabados en la escena.
- Si selecciona un idioma que tenga un código de idioma de 3 letras, el código aparecerá cada vez que cambie la selección de idioma de subtítulos. Si selecciona otros idiomas, aparecerá en su lugar "...".

**¿Necesita ayuda?**  
Llame al  
**1-800-813-3435**

## Idioma de audio



Esta unidad permite seleccionar un idioma de audio (si hay múltiples idiomas disponibles) durante la reproducción de DVD.

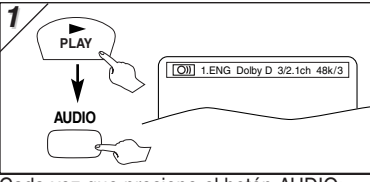

Cada vez que presione el botón AUDIO;

### Por ejemplo



## Angulo de la cámara



Algunos discos DVD pueden contener escenas filmadas simultáneamente desde distintos ángulos. Puede cambiar el ángulo de la cámara si el icono ( ) aparece en la pantalla. Si el ajuste "ICONO DE ÁNGULO" está en "APDO." en el menú de la pantalla, no aparecerá el icono ( ). (Consulte las página 40-41.)

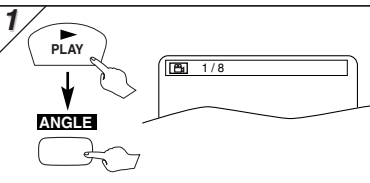

## Ajuste de nivel del negro



Ajuste el nivel del negro para que las áreas oscuras de la imagen de TV se vuelvan más brillantes.

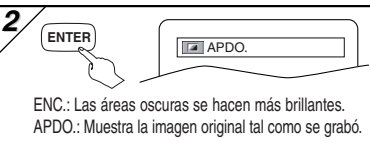
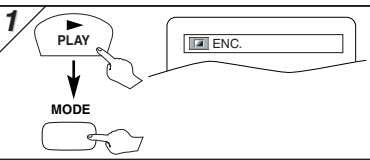

## Modo de sonido estéreo



Esta unidad permite seleccionar un modo de sonido durante la reproducción de CD.

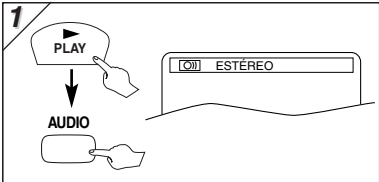

Cada vez que presione el botón AUDIO;

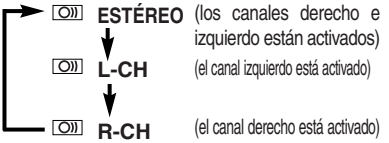

### Nota

- Si la selección ambiental virtual está en "1" o "2" el modo de sonido quedará fijado a ESTEREO y no podrá cambiarlo.

## Ambiental virtual (sonido ambiental tridimensional)



Puede disfrutar de un mundo virtual estereofónico en su sistema estéreo de 2 canales existente.

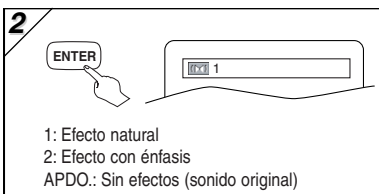
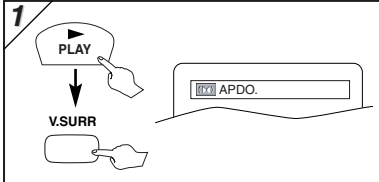

### Nota (sólo para reproducción de CD)

- El ambiental virtual no será efectivo si el modo de sonido está en algo que no sea ESTEREO.

# Ajustes DVD Presione primero el botón DVD.

### Menú RÁPIDO

Puede seleccionar rápidamente el "MENÚ REPRODUC.", "ASPECTO DE TV" o "DOLBY DIGITAL" del menú RÁPIDO.

**1**

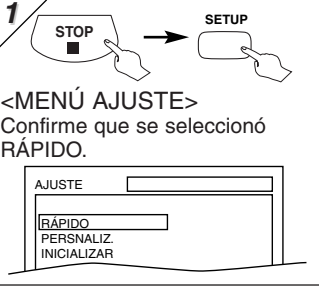

<MENÚ AJUSTE>  
Confirme que se seleccionó RÁPIDO.

**2**

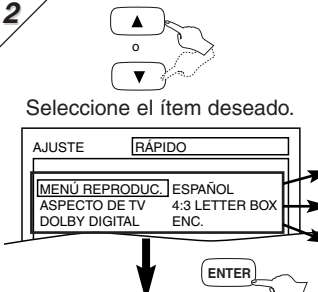

Seleccione el ítem deseado.

AJUSTE RÁPIDO

- P40 **A** (Paso 5)
- P41 **B** (Paso 5)
- P41 **C** (Paso 5)

ENTER

•Consulte la sección "MENÚ REPRODUC.", "ASPECTO DE TV" o "DOLBY DIGITAL" en la página 40 ó 41.

### Menú PERSONALIZ.

Puede cambiar las selecciones del reproductor DVD.

**1**

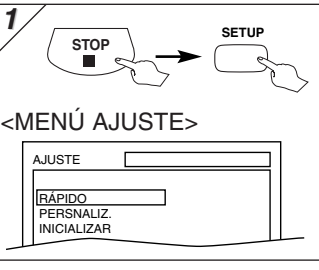

<MENÚ AJUSTE>

**2**

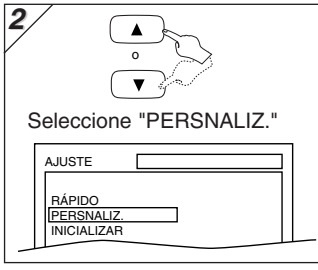

Seleccione "PERSONALIZ."

**3**

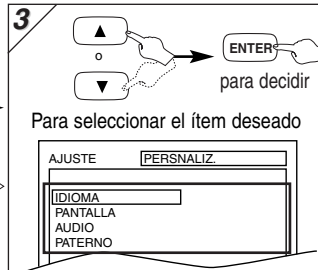

ENTER para decidir

Para seleccionar el ítem deseado

Menú IDIOMA

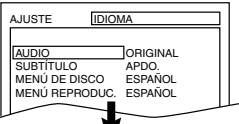

página 40 **A**

Menú PANTALLA

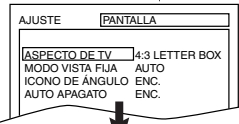

página 41 **B**

Menú AUDIO

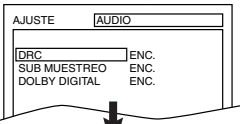

página 41 **C**

Menú PATERNO

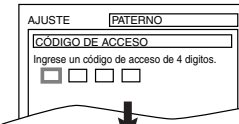

página 42 **D**

## **A** Ajustes LENGUAJE

Siga los pasos 1) a 3) en la sección "Menú PERSONALIZ." de arriba.

**4** Seleccione el ítem deseado.

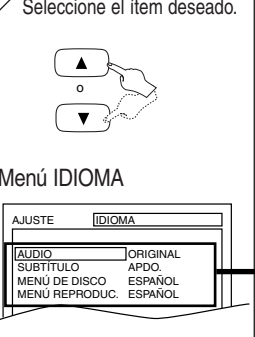

Menú IDIOMA

**5** Seleccione el idioma deseado.

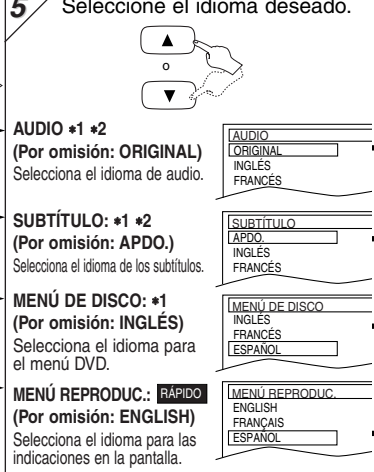

ENTER

**AUDIO: \*1 \*2**  
(Por omisión: ORIGINAL)  
Selecciona el idioma de audio.

**SUBTÍTULO: \*1 \*2**  
(Por omisión: APDO.)  
Selecciona el idioma de los subtítulos.

**MENÚ DE DISCO: \*1**  
(Por omisión: INGLÉS)  
Selecciona el idioma para el menú DVD.

**MENÚ REPRODUC.: RÁPIDO**  
(Por omisión: ENGLISH)  
Selecciona el idioma para las indicaciones en la pantalla.

**6** Para salir del menú



ENTER

**Consejo**

\*1

- Las opciones de idioma no existen en algunos discos.
- Si selecciona OTRO en la pantalla AUDIO, SUBTÍTULO o MENÚ DE DISCO, presione el número de cuatro cifras para entrar el código para el idioma deseado. (Consulte la lista de códigos de idioma en la página 24.)
- Sólo puede seleccionar los idiomas aceptados por el disco.

\*2

- La selección de idioma para el audio y subtítulos no existe en algunos discos. Utilice el botón AUDIO y SUBTITLE/T-SET. Los detalles están en la página 39.

Español

## B Ajuste DISPLAY

Puede cambiar las funciones de pantalla. Siga los pasos 1) a 3) en la sección "Menú PERSONALIZ." en la página 40.

**4** Seleccione el ítem deseado.

**Menú PANTALLA**

**5**

**ASPECTO DE TV: RÁPIDO**  
(Por omisión: 4:3 LETTER BOX)  
Vea el Consejo a la derecha.

**MODO VISTA FIJA:**  
(Por omisión: AUTO)  
Vea el Consejo a la derecha.

**ICONO DE ÁNGULO:**  
(Por omisión: ENC.)  
Seleccione "ENC." para mostrar el icono de ángulo cuando hay múltiples ángulos de cámara durante la reproducción de DVD.

**AUTO APAGATO:**  
(Por omisión: ENC.)  
Seleccione "ENC." para desconectar automáticamente esta unidad después de 35 minutos sin utilizar.

**6** Para salir del menú  
SETUP

**Consejo**

**ASPECTO DE TV:**

- Seleccione "4:3 LETTER BOX" para que aparezcan barras negras en la parte superior e inferior de la pantalla.
- Seleccione "4:3 PAN & SCAN" para una imagen con altura máxima y ambos bordes cortados.
- Seleccione "16:9 WIDE" si se conectó un TV con pantalla ancha a esta unidad.

**MODO VISTA FIJA:**

- Seleccione normalmente "AUTO".
- Si seleccionó "IMAGEN", la imagen en el modo de imagen fija se estabilizará.
- Si selecciona "CUADRO", la imagen en el modo de imagen fija tendrá gran definición.

**¿Necesita ayuda?**  
Llame al  
**1-800-813-3435**

## C Ajuste AUDIO

Seleccione el ajuste de audio apropiado para su equipo. Sólo tiene efecto durante la reproducción de discos DVD. Siga los pasos 1) a 3) en la sección "Menú PERSONALIZ." en la página 40.

**4** Seleccione el ítem deseado.

**Menú AUDIO**

**5**

**DRC (Control de gama dinámica):**  
(Por omisión: ENC.)  
Seleccione "ENC." para comprimir la gama entre los sonidos suaves y fuertes.

**SUB MUESTREO:**  
(Por omisión: ENC.)  
Seleccione "ENC." para que salga en 48 kHz.  
Seleccione "APDO." para que salga el sonido original.

**DOLBY DIGITAL:** RÁPIDO  
(Por omisión: ENC.)  
Seleccione "ENC." cuando la unidad está conectada a un receptor Dolby Digital.  
• ENC.: Sale señales Dolby Digital  
• APDO.: Convierte el Dolby Digital en PCM (2 canales)

**6** Para salir del menú  
SETUP

**Consejo**

**DRC:**

- Esta función sólo existe en los discos grabados en el formato Dolby Digital.

**SUB MUESTREO:**

- Cuando reproduzca discos con protección de derechos de autor, el sonido tendrá un muestreo hacia abajo de 48 kHz incluso cuando esté en APDO.
- Esta función existe sólo en la salida digital de un disco grabado en 96 kHz.

## D Ajuste PARENTAL

El control de edad limita el uso de discos que superen sus selecciones. (Una contraseña incorrecta no reproducirá.) Esta característica evita que sus niños vean materiales no adecuados.

### Niveles de edad

El nivel de edad permite seleccionar el nivel de prohibición para menores de sus discos DVD. La reproducción se detendrá si el nivel supera los niveles seleccionados. Siga los pasos 1) a 3) de la sección "Menú PERSONALIZ." en la página 40.

**4** Entre su contraseña deseada de cuatro cifras (excepto 4737).

1 2 3  
4 5 6  
7 8 9  
0

Menú PATERNO

Si ya se seleccionó una contraseña, entre la contraseña actual de cuatro cifras.

**5** Seleccione "NIVEL PATERNO".

**6** Seleccione el nivel deseado.

**7** Para salir del menú SETUP

**Consejo**

**NIVELES DE CONTROL**

- **TODO:** Se cancelan todos los niveles de edad.
- **Nivel 8:** Las películas en DVD de cualquier nivel (adulto/general/niños) pueden reproducirse.
- **Niveles 7 a 2:** Sólo las películas en DVD de uso general y de niños pueden reproducirse.
- **Nivel 1:** Sólo las películas en DVD para niños pueden reproducirse y los de adultos y uso general están prohibidos.

**SUGERENCIAS DE NIVELES**

- **7 [NC-17]:** No se admite nadie por debajo de 17.
- **6 [R]:** Limitado para menores de 17 a menos que estén acompañados por un padre u otro adulto responsable.
- **4 [PG13]:** No adecuado para niños de menos de 13.
- **3 [PG]:** Se sugiere la guía de los padres.
- **1 [G]:** Audiencia general.

**Nota**

- Los discos de video DVD pueden no responder a los ajustes de prohibición de menores. Asegúrese que esta función puede activarse con sus discos de video DVD.

### Para cambiar la contraseña de controles de menores

Puede cambiar su contraseña para controles de menores. Siga los pasos 1) a 3) en la sección "Menú PERSONALIZ." en la página 40.

**4** Entre su contraseña deseada de cuatro cifras (excepto 4737).

1 2 3  
4 5 6  
7 8 9  
0

Menú PATERNO

**5** Seleccione "CAMBIO".

**6** Entre su nueva contraseña de cuatro cifras (excepto 4737).

1 2 3  
4 5 6  
7 8 9  
0

**7** Para salir del menú SETUP

**Consejo**

- Escriba la contraseña para no olvidarla.
- Si se olvida de la contraseña, presione 4, 7, 3, 7 en el paso [4] y entre su nueva contraseña.
- La contraseña se borrará y los niveles de menores cambiarán a TODO.

### Para volver Todas las selecciones de AJUSTE (excepto PATERNO) a sus ajustes por omisión

**1**

<MENÚ AJUSTE>

**2** Seleccione "INICIALIZAR".

**3** Seleccione "Sí".

(Dos veces)

**4** Para salir del menú SETUP

**Consejo**

- Cuando cancele la inicialización en el paso [3], seleccione "NO".

## Información

### Guía de localización de averías

Si esta unidad no funciona correctamente cuando se opera según las instrucciones de este Manual de instrucciones, verifique esta unidad consultando la siguiente lista de verificaciones.

	PROBLEMA	ACCION DE CORRECCION
	No hay electricidad.	<ul style="list-style-type: none"> <li>Asegúrese que el enchufe está conectado a un tomacorriente de CA.</li> <li>Asegúrese que la alimentación está conectada.</li> </ul>
DVD VCR	Esta unidad no responde al mando a distancia.	<ul style="list-style-type: none"> <li>Verifique que el enchufe está conectado a un tomacorriente de CA.</li> <li>Verifique las pilas en mando a distancia.</li> <li>Apunte el mando a distancia directamente al sensor remoto. Si fuera necesario, retire todos los obstáculos entre el sensor y el mando a distancia.</li> <li>Puede ser necesario estar a menos de 23 pies de esta unidad.</li> <li>Verifique que se seleccionó el modo correcto. Si no está en el modo correcto, presione los botones DVD o VCR necesario en el mando a distancia.</li> <li>Verifique que hay una cinta de casete en esta unidad.</li> <li>Sintonice su radio a una emisora en AM vacía para escuchar muchos ruidos. Levante el volumen. Si escucha algún sonido de señal de la radio en respuesta a la presión de botones en el mando a distancia, está funcionando el mando a distancia.</li> </ul>
	Mala imagen o ruido	<ul style="list-style-type: none"> <li>Puede recibir una señal de interferencia. Cambie la posición y orientación de la unidad.</li> </ul>
	La grabación es imposible.	<ul style="list-style-type: none"> <li>Asegúrese que las grabaciones con temporizador se seleccionaron correctamente.</li> <li>Asegúrese que aparece la luz TIMER REC en el DVD + VCR. En caso contrario, presione el botón SUBTITLE/T-SET.</li> <li>Asegúrese que el reloj VCR está bien ajustado.</li> </ul>
VCR	No puede ir al modo de grabación.	<ul style="list-style-type: none"> <li>Asegúrese que la cinta tenga su lengüeta de seguridad. Si fuera necesario, cubra el orificio con cinta adhesiva.</li> <li>Active esta unidad en el modo VCR. Presione el botón VCR en el mando a distancia para que se encienda la luz VCR OUTPUT verde.</li> </ul>
	La imagen reproducida tiene ruidos parciales.	<ul style="list-style-type: none"> <li>Ajuste el control de seguimiento para una mejor imagen presionando los botones CHANNEL (▼/▲) en el DVD + VCR o los botones SKIP/CH.(▲/▼) en el mando a distancia.</li> </ul>
	No puede ver una cinta pero el audio está bien.	<ul style="list-style-type: none"> <li>Puede ser necesaria la limpieza de cabezas.</li> <li>Asegúrese que el VCR no está en el modo de menús.</li> </ul>
	No hay imagen reproducida o se ve mal.	<ul style="list-style-type: none"> <li>Cambie el canal de salida RF al CA4. Seleccione el mismo canal en el TV.</li> <li>Haga un ajuste fino de su TV.</li> </ul>
	Los programas de TV no pueden verse normalmente.	<ul style="list-style-type: none"> <li>Vuelva a verificar las conexiones ANT-IN y ANT-OUT. Vea la página 26.</li> <li>Presione el botón VCR/TV.</li> <li>Presione el botón VCR en el mando a distancia para activarlo en el modo VCR. Verifique que se encienda la luz VCR OUTPUT. Ajustelo a la posición TV presionando el botón VCR/TV.</li> </ul>
	El video o color se esfuma y vuelve cuando haga copias de una cinta de video.	<ul style="list-style-type: none"> <li>No puede copiar una cinta de video protegida por los derechos de autor. Está sufriendo los efectos de la protección contra copias.</li> </ul>
DVD	No hay imagen.	<ul style="list-style-type: none"> <li>Conecte firmemente los cables de video.</li> <li>Coloque un disco de video correcto que reproduce en esta unidad.</li> <li>Presione el botón DVD en el mando a distancia. Verifique que se enciende la luz DVD OUTPUT. Pruebe otras características del DVD.</li> <li>Verifique que el modo INTERLACE/PROGRESIVO está bien ajustado de acuerdo con su TV. Vea la página 27.</li> </ul>
	No puede reproducir el disco.	<ul style="list-style-type: none"> <li>Coloque el disco.</li> <li>Limpie el disco.</li> <li>Coloque el disco correctamente con el lado de etiqueta hacia arriba.</li> <li>Cancele el bloqueo para menores o cambie los niveles de control.</li> <li>Manipule un disco con cuidado especial de tal forma que no tenga huellas dactilares, rayas o polvo en la superficie.</li> </ul>
	No hay sonido.	<ul style="list-style-type: none"> <li>Conecte firmemente los cables de audio.</li> <li>Conecte la alimentación del componente de audio.</li> <li>Corrija los ajustes de salida de audio.</li> <li>Corrija los ajustes de entrada del componente de audio.</li> </ul>
	No sale el audio DTS.	<ul style="list-style-type: none"> <li>Esta unidad no acepta el audio DTS. Esto no es una avería.</li> </ul>
	Imagen distorsionada.	<ul style="list-style-type: none"> <li>Conecte esta unidad directamente al TV.</li> <li>Hay algunos casos en los que las imágenes pueden verse ligeramente distorsionadas y no son síntomas de una avería.</li> <li>Aunque las imágenes pueden pararse durante un momento, esto no es una avería.</li> </ul>
	El idioma de audio o subtítulos no corresponde a la selección.	<ul style="list-style-type: none"> <li>El idioma seleccionado no existe para el audio o subtítulos en el DVD. Esto no es una avería.</li> </ul>
	No puede cambiar el ángulo de la cámara.	<ul style="list-style-type: none"> <li>El DVD no contiene secuencias grabadas de diferentes ángulos de la cámara. Esto no es una avería.</li> </ul>
	No puede cambiar el idioma del audio o subtítulos.	<ul style="list-style-type: none"> <li>El DVD no contiene fuentes de audio o subtítulos en el idioma seleccionado. Esto no es una avería.</li> </ul>
	Aparece el "icono de prohibido" en la pantalla, prohibiendo una operación.	<ul style="list-style-type: none"> <li>Esa operación está prohibida por esta unidad o el disco. Esto no es una avería.</li> </ul>
	Destella el indicador PLAY del panel frontal.	<ul style="list-style-type: none"> <li>Se instaló un disco no aceptable. Inserte un disco que pueda reproducir.</li> </ul>

- Algunas funciones no existen en modos específicos pero esto no es una avería. Lea la descripción en este Manual de instrucciones para detalles sobre operaciones correctas.
- La reproducción de pistas deseadas y la reproducción aleatoria no pueden utilizarse durante la reproducción programada.
- Algunas funciones están prohibidas en algunos discos.



Para la asistencia y la obtención de reparaciones e información de funcionamiento, por favor póngase en contacto con el siguiente número de teléfono gratuito:

**TELÉFONO GRATUITO: 1-800-813-3435**

Días laborables: 7:30 AM - 4:00 PM hora central

También puede escribir a SANYO Manufacturing Corporation, 3333 Sanyo Road, Forrest City, Arkansas 72335.

### Garantía limitada

**TRABAJO 1 AÑO**

**PIEZA 1 AÑO**

**SÓLO TRANSPORTE**

ESTA GARANTÍA ES VÁLIDA SÓLO PARA PRODUCTOS ADQUIRIDOS EN UN ESTABLECIMIENTO WAL-MART Y USADOS EN LOS ESTADOS UNIDOS DE AMÉRICA, EXCLUYENDO HAWAII Y TODOS LOS TERRITORIOS Y PROTECTORADOS DE LOS EE.UU. ESTA GARANTÍA SE APLICA SÓLO A LA PERSONA QUE ADQUIRIÓ ORIGINALMENTE EL PRODUCTO Y NO ES DE APLICACIÓN EN PRODUCTOS UTILIZADOS PARA CUALQUIER PROPÓSITO INDUSTRIAL, PROFESIONAL O COMERCIAL.

Sujeta a las OBLIGACIONES y EXCLUSIONES que se indican más abajo, SANYO Manufacturing Corporation ("SANYO") garantiza este producto SANYO contra defectos en materiales y mano de obra por los períodos de TRABAJO y PIEZAS especificados más abajo. SANYO reparará o sustituirá (según decida) el producto y cualquiera de las piezas que no sean conformes con esta garantía con productos o piezas nuevos o renovados. El período de garantía comienza desde la fecha en que el producto fue originalmente adquirido en un establecimiento Wal-Mart.

#### OBLIGACIONES

Para obtener servicio de garantía, el producto debe ser entregado en y recogido de un establecimiento Wal-Mart a expensas del comprador original. En el momento de solicitar servicio de garantía se debe presentar la factura original de la compra fechada, o un ticket de venta de un establecimiento Wal-Mart.

#### EXCLUSIONES

1. Esta garantía no cubre (A) el ajuste de los controles manipulados por el cliente, como se explica en el manual de instrucciones del modelo apropiado, o (B) la reparación ningún producto cuyo número de serie haya sido alterado, deteriorado o borrado.
2. Esta garantía no se aplica a para la caja o partes decorativas, cabezales de vídeo rotos o dañados, pilas o mantenimiento de rutina.
3. Esta garantía no se aplica tampoco al desembalaje, preparación, instalación, transporte del producto para su reparación, o instalación del producto después de ser reparado.
4. Esta garantía no se aplica a para reparaciones o reemplazos necesitados por cualquier causa más allá del control de SANYO, incluyendo, pero sin limitarse a, cualquier mal funcionamiento, defecto o fallo causado por o resultante de servicio o piezas no autorizados, mantenimiento no adecuado, funcionamiento contrario a las instrucciones incluidas, accidentes de navegación o de tráfico, modificación o reparación por o el usuario o por cualquier tercera parte, abuso, mal uso, negligencia, accidente, voltaje incorrecto, incendio, inundación u otras causas de fuerza mayor, o el desgaste normal del uso.

Lo anterior está en lugar de todas las demás garantías explícitas y SANYO no asume ni autoriza a ninguna parte a asumir autorizar en su lugar cualquier otra obligación o responsabilidad.

LA DURACIÓN DE CUALQUIER GARANTÍA QUE PUEDA SER IMPLÍCITA DE ACUERDO A LA LEY (INCLUYENDO GARANTÍAS DE COMERCIALIDAD Y APTITUD) SE LIMITA A LAS CONDICIONES DE ESTA GARANTÍA. BAJO NINGUNA CIRCUNSTANCIA SANYO O EL FABRICANTE DEL PRODUCTO PUEDEN SER HECHOS RESPONSABLES POR DAÑOS ESPECIALES, ACCIDENTALES O CONSECUENCIA DE LA PROPIEDAD Y EL USO DE ESTE PRODUCTO, O POR CUALQUIER RETRASO EN LA REALIZACIÓN DE SUS OBLIGACIONES DEBIDO A CIRCUNSTANCIAS FUERA DE SU CONTROL.

ALGUNOS ESTADOS NO PERMITEN LIMITACIONES SOBRE LA DURACIÓN DE UNA GARANTÍA IMPLÍCITA Y/O NO PERMITEN LA EXCLUSIÓN O LIMITACIÓN DE LOS DAÑOS CONSECUENTES. POR LO TANTO, LAS LIMITACIONES Y EXCLUSIONES MENCIONADAS ANTERIORMENTE QUIZÁ NO PUEDAN APLICARSE EN SU CASO.

ESTA GARANTÍA LE DA DERECHOS LEGALES ESPECIALES. USTED QUIZÁ TENGA OTROS DERECHOS, QUE PUEDEN CAMBIAR SEGÚN LOS ESTADOS. R03/12/18 (M)

Para su protección contra la circunstancia del robo o la pérdida de este producto, mantenga la información siguiente junto con el recibo de la venta en un lugar seguro.

Núm. de modelo \_\_\_\_\_ Núm. de serie \_\_\_\_\_

Fecha de adquisición \_\_\_\_\_ Precio \_\_\_\_\_

Lugar de adquisición \_\_\_\_\_

**SANYO**

SANYO Manufacturing Corporation

**SANYO**

SANYO Electric Co., Ltd.

Español

## Free Manuals Download Website

<http://myh66.com>

<http://usermanuals.us>

<http://www.somanuals.com>

<http://www.4manuals.cc>

<http://www.manual-lib.com>

<http://www.404manual.com>

<http://www.luxmanual.com>

<http://aubethermostatmanual.com>

Golf course search by state

<http://golfingnear.com>

Email search by domain

<http://emailbydomain.com>

Auto manuals search

<http://auto.somanuals.com>

TV manuals search

<http://tv.somanuals.com>