

## INSTRUCTION MANUAL

DVD Player & Video Cassette Recorder

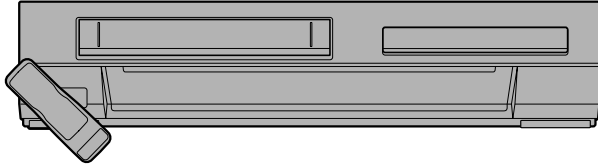

### SANYO'S HELP-LINE

Call the toll-free number below if you have any difficulties operating this product.

**TOLL FREE: 1-800-813-3435**

(Weekdays: 7:30 AM - 4:00 PM Central Time)

Please read before using this equipment.

## DVW-7200

### Supplied Accessory

- Remote control (NA230UD) with two AA batteries

- RF cable

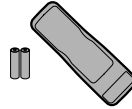

- Audio/Video cables

- Instruction manual

- Quick start guide

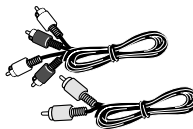

### Table of Contents

#### Precautions

Laser Safety	2
■ <b>IMPORTANT SAFEGUARDS</b>	3
Installation Location	4
Avoid the Hazards of Electrical Shock and Fire	4
Moisture Condensation Warning	4
About Copyright	4
Notice for Progressive Scan Outputs	4
Symbols Used in This Manual	4
Maintenance	4
■ <b>About the Video Cassettes and Discs</b>	5
Playable Video Cassettes	5
Playable Discs	5
Unplayable Discs	5

#### Setup

■ <b>Connections</b>	6
RF Output Channel	6
Hints for Cable Box or Satellite Box	6
Connection to an Audio System	6
Connection to a TV	7
Front & Rear Terminals	7
Remote Control	8
Installing the Batteries for the Remote Control	8
■ <b>Preparation for Use</b>	9
Turn On the Unit for the First Time	9
To Add/Delete Channels	9
Clock Setup	9
■ <b>Function Overview</b>	10
Front Panel Indicator	10
VCR/DVD Switching	10

#### VCR Functions

■ <b>Playback</b>	11
■ <b>Other Operations</b>	11
Index Search	11
Time Search	11
Auto Repeat	12

■ <b>Recording</b>	12
Recording & OTR (One Touch Recording)	12
Timer Recording	12
Hints for OTR and Timer Recording	13
Copying a Video Tape	14
■ <b>MTS System (Multi-Channel Television Sound)</b>	14
When You Receive or Record a Program Broadcast in MTS	14
When You Play Back a Tape Recorded in Hi-Fi Stereo	14

#### DVD Functions

■ <b>Playback</b>	15
■ <b>On-Screen Display</b>	16
■ <b>Search Function</b>	17
Track Search / Title/Chapter Search / Time Search	17
■ <b>Marker Setup</b>	17
■ <b>Repeat / Random / Programmed Playback</b>	18
Repeat Playback / Repeat A-B Playback / Random Playback / Programmed Playback	18
■ <b>Special Settings</b>	19
Subtitle Language / Audio Language / Camera Angle / Black Level Setting / Stereo Sound Mode / Virtual Surround	19
■ <b>DVD Setup</b>	20
LANGUAGE Setting	20
DISPLAY Setting	21
AUDIO Setting	21
PARENTAL Setting	22
OTHERS Setting	22
Reset to the Default Setting (Except for PARENTAL Setting)	23

#### Information

■ <b>Troubleshooting Guide</b>	23
■ <b>Specifications</b>	24
■ <b>Language List</b>	24
■ <b>Limited Warranty</b>	25
<b>Español</b>	26

### Basic TV Connection

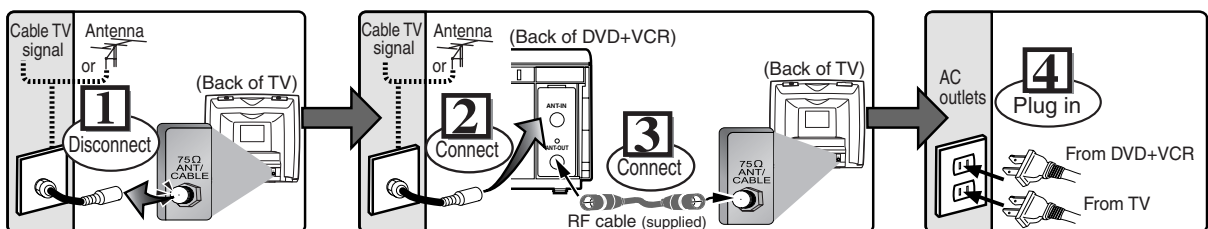

5 Please refer to "Connections" on page 6. Downloaded from www.Somanuals.com. All Manuals Search And Download.

# Precautions

**WARNING:** TO REDUCE THE RISK OF FIRE OR ELECTRIC SHOCK, DO NOT EXPOSE THIS APPLIANCE TO RAIN OR MOISTURE.



**CAUTION**  
**RISK OF ELECTRIC SHOCK**  
**DO NOT OPEN**



The lightning flash with arrowhead symbol, within an equilateral triangle, is intended to alert the user to the presence of uninsulated "dangerous voltage" within the product's enclosure that may be of sufficient magnitude to constitute a risk of electric shock to persons.



The exclamation point within an equilateral triangle is intended to alert the user to the presence of important operating and maintenance (servicing) instructions in the literature accompanying the appliance.

## CAUTION:

TO REDUCE THE RISK OF ELECTRIC SHOCK, DO NOT REMOVE COVER (OR BACK). NO USER SERVICEABLE PARTS INSIDE. REFER SERVICING TO QUALIFIED SERVICE PERSONNEL.

## Laser Safety

This unit employs a laser. Only a qualified service person should remove the cover or attempt to service this device, due to possible eye injury.

**CAUTION:** USE OF CONTROLS OR ADJUSTMENTS OR PERFORMANCE OF PROCEDURES OTHER THAN THOSE SPECIFIED HEREIN MAY RESULT IN HAZARDOUS RADIATION EXPOSURE.

**CAUTION:** VISIBLE AND INVISIBLE LASER RADIATION WHEN OPEN AND INTERLOCK DEFEATED. DO NOT STARE INTO BEAM.

**LOCATION:** INSIDE, NEAR THE DECK MECHANISM.

**FCC WARNING-** This equipment may generate or use radio frequency energy. Changes or modifications to this equipment may cause harmful interference unless the modifications are expressly approved in the manual. The user could lose the authority to operate this equipment if an unauthorized change or modification is made.

## RADIO-TV INTERFERENCE

This equipment has been tested and found to comply with the limits for a Class B digital device, pursuant to Part 15 of the FCC Rules. These limits are designed to provide reasonable protection against harmful interference in a residential installation. This equipment generates, uses, and can radiate radio frequency energy and, if not installed and used in accordance with the instructions, may cause harmful interference to radio communications. However, there is no guarantee that interference will not occur in a particular installation. If this equipment does cause harmful interference to radio or television reception, which can be determined by turning the equipment off and on, the user is encouraged to try to correct the interference by one or more of the following measures:

- 1) Reorient or relocate the receiving antenna.
- 2) Increase the separation between the equipment and receiver.
- 3) Connect the equipment into an outlet on a circuit different from that to which the receiver is connected.
- 4) Consult the dealer or an experienced radio/TV technician for help.

**This Class B digital apparatus complies with Canadian ICES-003.**

**Cet appareil numérique de la classe B est conforme à la norme NMB-003 du Canada.**

**CAUTION: TO PREVENT ELECTRIC SHOCK, MATCH WIDE BLADE OF PLUG TO WIDE SLOT, FULLY INSERT.**

**ATTENTION: POUR ÉVITER LES CHOC ÉLECTRIQUES, INTRODUIRE LA LAME LA PLUS LARGE DE LA FICHE DANS LA BORNE CORRESPONDANTE DE LA PRISE ET POUSSER JUSQU'AU FOND.**

## A NOTE ABOUT RECYCLING

This product's packaging materials are recyclable and can be reused. Please dispose of any materials in accordance with your local recycling regulations.

Batteries should never be thrown away or incinerated but disposed of in accordance with your local regulations concerning chemical wastes.

## Make your contribution to the environment!!!

- Used up batteries do not belong in the dust bin.
- You can dispose of them at a collection point for used up batteries or special waste. Contact your council for details.



For Customer Use:

Read carefully the information located at the back of this unit and enter below the Serial No. Retain this information for future reference.

Model No. DVW-7200

Serial No. \_\_\_\_\_

# IMPORTANT SAFEGUARDS

1. Read Instructions - All the safety and operating instructions should be read before the appliance is operated.
2. Retain Instructions- The safety and operating instructions should be retained for future reference.
3. Heed Warnings - All warnings on the appliance and in the operating instructions should be adhered to.
4. Follow Instructions - All operating and use instructions should be followed.
5. Cleaning - Unplug this video product from the wall outlet before cleaning. Do not use liquid cleaners or aerosol cleaners. Use a damp cloth for cleaning.

**EXCEPTION:** A product that is meant for uninterrupted service and, that for some specific reason, such as the possibility of the loss of an authorization code for a CATV converter, is not intended to be unplugged by the user for cleaning or any other purpose, may exclude the reference to unplugging the appliance in the cleaning description otherwise required in item 5.

6. Attachments - Do not use attachments not recommended by the video product manufacturer as they may cause hazards.
7. Water and Moisture- Do not use this video product near water, for example, near a bath tub, wash bowl, kitchen sink, or laundry tub, in a wet basement, or near a swimming pool, and the like.
8. Accessories - Do not place this video product on an unstable cart, stand, tripod, bracket, or table. The video product may fall, causing serious injury to a child or adult, and serious damage to the appliance. Use only with a cart, stand, tripod, bracket, or table recommended by the manufacturer, or sold with the video product. Any mounting of the appliance should follow the manufacturer's instructions and should use a mounting accessory recommended by the manufacturer. An appliance and cart combination should be moved with care. Quick stops, excessive force, and uneven surfaces may cause the appliance and cart combination to overturn.

PORTABLE CART WARNING  
(Symbol provided by RETAC)



9. Ventilation - Slots and openings in the cabinet are provided for ventilation and to ensure reliable operation of the video product and to protect it from overheating, and these openings must not be blocked or covered. The openings should never be blocked by placing the video product on a bed, sofa, rug, or other similar surface. This video product should not be placed in a built-in installation such as a bookcase or rack unless proper ventilation is provided or the manufacturer's instructions have been adhered to.
10. Power Sources - This video product should be operated only from the type of power source indicated on the marking label. If you are not sure of the type of power supply to your home, consult your appliance dealer or local power company. For products intended to operate from battery power, or other sources, refer to the operating instructions.
11. Grounding or Polarization - This video product is equipped with a polarized alternating-current line plug (a plug having one blade wider than the other). This plug will fit into the power outlet only one way. This is a safety feature. If you are unable to insert the plug fully into the outlet, try reversing the plug. If the plug should still fail to fit, contact your electrician to replace your obsolete outlet. Do not defeat the safety purpose of the polarized plug.
12. Power Cord Protection - Power supply cords should be routed so that they are not likely to be walked on or pinched by items placed upon or against them, paying particular attention to cords at plugs, convenience receptacles, and the point where they exit from the appliance.
13. Outdoor Antenna Grounding - If an outside antenna or cable system is connected to the video product, be sure the antenna or cable system is grounded so as to provide some protection against voltage surges and built-up static charges. Article 810 of the National Electrical Code, ANSI/NFPA No. 70, provides information with regard to

proper grounding of the mast and supporting structure, grounding of the lead-in wire to an antenna discharge unit, size of grounding conductors, location of antenna-discharge unit, connection to grounding electrodes, and requirements for the grounding electrode. (Fig. A)

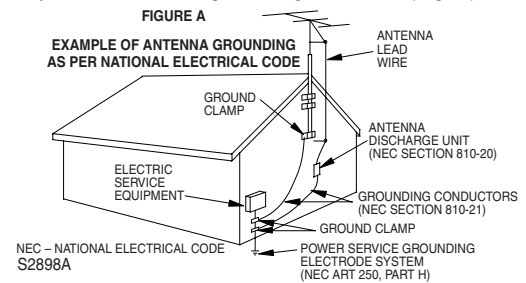

14. Lightning - For added protection for this video product during a lightning storm, or when it is left unattended and unused for long periods of time, unplug it from the wall outlet and disconnect the antenna or cable system. This will prevent damage to the video product due to lightning and power-line surges.
15. Power Lines - An outside antenna system should not be located in the vicinity of overhead power lines or other electric light or power circuits, or where it can fall into such power lines or circuits. When installing an outside antenna system, extreme care should be taken to keep from touching such power lines or circuits as contact with them might be fatal.
16. Overloading - Do not overload wall outlets and extension cords as this can result in a risk of fire or electric shock.
17. Object and Liquid Entry - Never push objects of any kind into this video product through any openings as they may touch dangerous voltage points or short-out parts that could result in a fire or electric shock. Never spill liquid of any kind on the video product.
18. Servicing - Do not attempt to service this video product yourself as opening or removing covers may expose you to dangerous voltage or other hazards. Refer all servicing to qualified service personnel.
19. Damage Requiring Service - Unplug this video product from the wall outlet and refer servicing to qualified service personnel under the following conditions:
  - a. When the power-supply cord or plug is damaged.
  - b. If liquid has been spilled, or objects have fallen into the video product.
  - c. If the video product has been exposed to rain or water.
  - d. If the video product does not operate normally by following the operating instructions. Adjust only those controls that are covered by the operating instructions as an improper adjustment of other controls may result in damage and will often require extensive work by a qualified technician to restore the video product to its normal operation.
  - e. If the video product has been dropped or damaged in any way.
    - f. When the video product exhibits a distinct change in performance this indicates a need for service.
20. Replacement Parts - When replacement parts are required, be sure the service technician has used replacement parts specified by the manufacturer or have the same characteristics as the original part. Unauthorized substitutions may result in fire, electric shock or other hazards.
21. Safety Check - Upon completion of any service or repairs to this video product, ask the service technician to perform safety checks to determine that the video product is in proper operating condition.
22. Heat - This video product should be situated away from heat sources such as radiators, heat registers, stoves, or other products (including amplifiers) that produce heat.

### Installation Location

For safety and optimum performance of this unit:

- Do not stand the unit up vertically. Install the unit in a horizontal and stable position. Do not place anything directly on top of the unit. Do not place the unit directly on top of the TV.
- Shield it from direct sunlight and keep it away from sources of intense heat. Avoid dusty or humid places. Avoid places with insufficient ventilation for proper heat dissipation. Do not block the ventilation holes on the sides of the unit. Avoid locations subject to strong vibration or strong magnetic fields.
- Be sure to remove a disc and unplug the AC power cord from the output before carrying the unit.

### Avoid the Hazards of Electrical Shock and Fire

- Do not handle the power cord with wet hands.
- Do not pull on the power cord when disconnecting it from AC wall outlet. Grasp it by the plug.
- If, by accident, water is spilled on this unit, unplug the power cord immediately and take the unit to our Authorized Service Center for servicing.
- Do not put your fingers or objects into the unit cassette holder.

### Moisture Condensation Warning

Moisture condensation may occur inside the unit when it is moved from a cold place to a warm place, or after heating a cold room or under conditions of high humidity. Do not use this unit at least for 2 hours until its inside gets dry.

### About Copyright

Unauthorized copying, broadcasting, public performance and lending of discs are prohibited. This product incorporates copyright protection technology that is protected by U.S. patents and other intellectual property rights. Use of this copyright protection technology must be authorized by Macrovision, and is intended for home and other limited viewing uses only unless otherwise authorized by Macrovision. Reverse engineering or disassembly is prohibited.

### Notice for Progressive Scan Outputs

Consumers should note that not all high definition television sets are fully compatible with this product and may cause artifacts to be displayed in the picture. In case of picture problems with 525 progressive scan output, it is recommended that the user switch the connection to the 'standard definition' output. If there are questions regarding your TV set compatibility with this 525p DVD player, please contact our customer service center.

### Symbols Used in This Manual

The following symbols appear in some headings in this manual.



: Description refers to playback or recording of video cassette tapes.



: Description refers to playback of DVD-Video discs.



: Description refers to playback of Audio CDs.

### Maintenance

#### SERVICING

- Please refer to relevant topics on the "Troubleshooting Guide" on page 23 before returning the product.
- If this unit becomes inoperative, do not try to correct the problem by yourself. There are no user-serviceable parts inside. Turn off, unplug the power plug, and please call our help line mentioned on the front page to locate an Authorized Service Center.

#### CLEANING THE CABINET

- Use a soft cloth slightly moistened with a mild detergent solution. Do not use a solution containing alcohol, spirits, ammonia or abrasive.

#### CLEANING DISCS

- When a disc becomes dirty, clean it with a cleaning cloth. Wipe the disc from the center out. Do not wipe in a circular motion.
- Do not use solvents such as benzene, thinner, commercially available cleaners, detergent, abrasive cleaning agents or antistatic spray intended for analog records.

#### CLEANING THE DISC LENS

- If this unit still does not perform properly although you refer to the relevant sections and to "Troubleshooting Guide" in this Instruction Manual, the laser optical pickup unit may be dirty. Consult your dealer or an Authorized Service Center for inspection and cleaning of the laser optical pickup unit.

#### DISC HANDLING

- When you handle a disc, hold it by its edge and try not to touch the surface of the disc.
- Always store the disc in its protective case when it is not used.

#### AUTO HEAD CLEANING

- Automatically cleans video heads as you insert or remove a cassette, so you can see a clear picture.
- Playback picture may become blurred or interrupted while the TV program reception is clear. Dirt accumulated on the video heads after a long period of use, or the usage of rental or worn tapes can cause this problem. If a streaky or snowy picture appears during playback, the video heads in your unit may need to be cleaned.

1. Please visit your local Audio/Video store and purchase a good quality VHS Video Head Cleaner.
2. If a Video Head Cleaner does not solve the problem, please call our help line mentioned on the front page to locate an Authorized Service Center.

#### Hint

- Remember to read the instructions along with the video head cleaner before use.
- Clean video heads only when problems occur.

#### Note to CATV system installer

This reminder is provided to call the CATV system installer's attention to Article 820-40 of the NEC that provides guidelines for proper grounding and, in particular, specifies that the cable ground should be connected to the grounding system of the building, as close to the point of cable entry as practical.

Manufactured under license from Dolby Laboratories. "Dolby" and the double-D symbol are trademarks of Dolby Laboratories.

# About the Video Cassettes and Discs

## Playable Video Cassettes

Use only cassettes marked **VHS** with this unit.

## Playable Discs

Playable discs	Mark (logo)	Region code	Recorded signals	Disc size	Disc types
DVD-Video * 1, 2, 4, 6			Digital video (MPEG2)	12 cm or 8cm	
DVD-RW DVD-R * 1, 3, 4, 5, 6, 7, 8, 9					
Audio CD * 4, 6			Digital audio	12 cm or 8cm	
CD-RW CD-R * 4, 5, 6, 8, 9					

**DVD** is a trademark of DVD Format/Logo Licensing Corporation.

**If you cannot play back a disc which bears one of the marks above, check the following notes.**

- \*1: This unit conforms to the NTSC color system. Discs recorded in other color systems such as PAL cannot be played back.
- \*2: Certain DVD-Video discs do not operate as described in this manual due to the intentions of the disc's producers.
- \*3: Disc recorded in the VR (Video Recording) format cannot be played back.
- \*4: Scratched or stained discs may not be played back.
- \*5: Some discs cannot be played back because of incompatible recording conditions, characteristics of the recorder or special properties of discs.
- \*6: You can play back discs which bear the marks above. If you use nonstandardized discs, this unit may not play them back. Even if they are played back, the sound or video quality will be compromised.
- \*7: Depending on the conditions of recording equipment or the DVD-R/RW disc itself, some DVD-R/RW discs cannot be played back on the unit.
- \*8: If there is too much recording space left on a disc (the used portion is less than 55mm across), it may not play back properly.
- \*9: Do not glue paper or put stickers on to the disc. These may damage the disc, and the unit may not read it correctly.

## Unplayable Discs

- **NEVER play back the following discs. Otherwise, malfunction may result!**  
DVD-RAM / CD-I / Photo CD / Video CD / DVD with region codes other than 1 or ALL / DTS-CD / DVD-ROM for personal computers / CD-ROM for personal computers / Discs recorded in MP3, JPEG or WMA format.
- **On the following disc, the sound MAY NOT be heard.**  
Super Audio CD  
**NOTE:** Only the sound recorded on the normal CD layer can be delivered.  
The sound recorded on the high density Super Audio CD layer cannot be delivered.
- *Any other discs without compatibility indications.*

## Connections

Please refer to "Basic TV Connection" on the front page before you use this unit.

### RF Output Channel

If channel 3 is already occupied for broadcasting,

- 1) Set your TV to channel 4.
- 2) Insert a pre-recorded tape into this unit.
- 3) Press **[OUTPUT]** on the unit so that the VCR OUTPUT light is lit.
  - If noise appears on the TV screen, press **[VCR/TV]** on the remote control.
- 4) Press **[PLAY ▶]** once.

- 5) After a few seconds, press **[PLAY ▶]** on the unit for 3 seconds.
  - The RF output channel will change to channel 4 from channel 3 and you will see a playback picture.
  - When a picture does not appear on the TV screen, repeat step 4).
- 6) Press **[STOP ■]** to stop playback.

### Hint

- The RF output channel may not change when you adjust tracking during playback. In this case, stop the playback, and start the playback again. After that, press **[PLAY ▶]** on the unit for 3 seconds again.

### Hints for Cable Box or Satellite Box

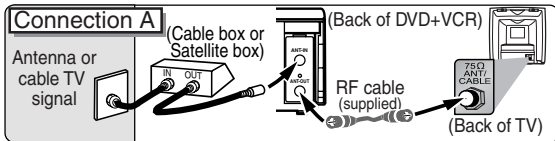

Select this connection when you want to view or record a scrambled channel. With this connection, channels cannot be changed on the unit. You can view or record ONLY the channels you have selected on the cable box or the satellite box.

- While you are recording, only the recorded channel can be viewed.

#### To select channels of the cable box or satellite box

- 1) Turn on the unit by pressing **[POWER]**, then press **[VCR/TV]**. The "POWER" light on the front panel will appear, then press **[SKIP/CH. ▶▶/▲ ◀◀/▼]** to select channel 3 or 4 (the same channel as the output channel of the cable box or satellite box).
  - If you use the channel 4, you need to change the unit's RF output to channel 4. Refer to "RF Output Channel".
- 2) On the TV, select channel 3 or 4 (the same channel as you have selected at step 1).
- 3) On the cable box or satellite box, select the channel you want to view or record.

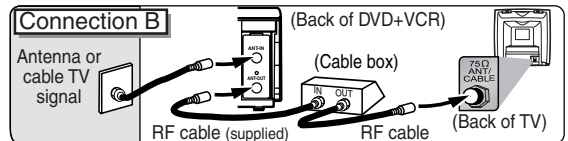

Select this connection when you want to change channels on the unit. With this connection, you may watch one channel while recording another.

- You may not view or record a scrambled channel.

#### To select channels of the cable box

- 1) On the cable box, select channel 3 or 4 (the same channel as the unit's RF output channel).
  - Refer to "RF Output Channel".
- 2) On the TV, select the same channel as the output channel (3 or 4) of the cable box.
- 3) Turn on the unit by pressing **[POWER]**, then press **[VCR/TV]**. The "POWER" light on the front panel will appear, then select the channel you want to view or record.

#### To play back a tape

- 1) Follow the steps 1) to 2) above, then play back a tape.
- Refer to "Playback" on page 11.

#### To view one channel while recording another

- 1) While you are recording on the unit, press **[VCR/TV]**.
- 2) On the cable box, select the channel you want to view.

### Connection to an Audio System

#### Method 1

#### Stereo system

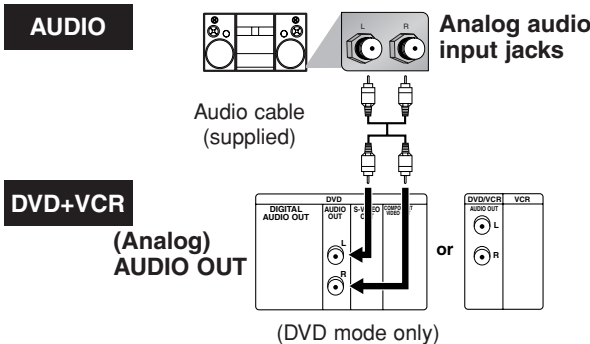

#### Method 2

#### Dolby Digital decoder, MD deck or DAT deck

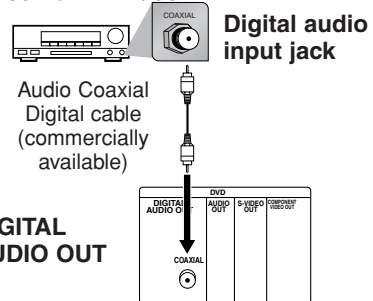

Setting	SETUP > AUDIO menu >
Connection	DOLBY DIGITAL
Connecting to Stereo System.	PCM

\* To complete these settings, refer to pages 20-21.

### Hint

- Playing a DVD using incorrect settings may generate noise distortion and may also damage the speakers.



**Need help? Call**  
**1-800-813-3435**

Connection	Setting	SETUP > AUDIO menu >
Connecting to a Dolby Digital decoder for Dolby Digital audio output.		DOLBY DIGITAL
Connecting to the other equipment (an MD deck or DAT deck etc.) without Dolby Digital decoder.		PCM

\* To complete these settings, refer to pages 20-21.

### Hint

- The audio source on a disc in a Dolby Digital 5.1 channel surround format cannot be recorded as digital sound by an MD or DAT deck.
- By hooking this unit up to a Multi-channel Dolby Digital decoder, you can enjoy high-quality Dolby Digital 5.1 channel surround sound as heard in the movie theaters.
- Playing a DVD using incorrect settings may generate noise distortion and may also damage the speakers.

## Connection to a TV

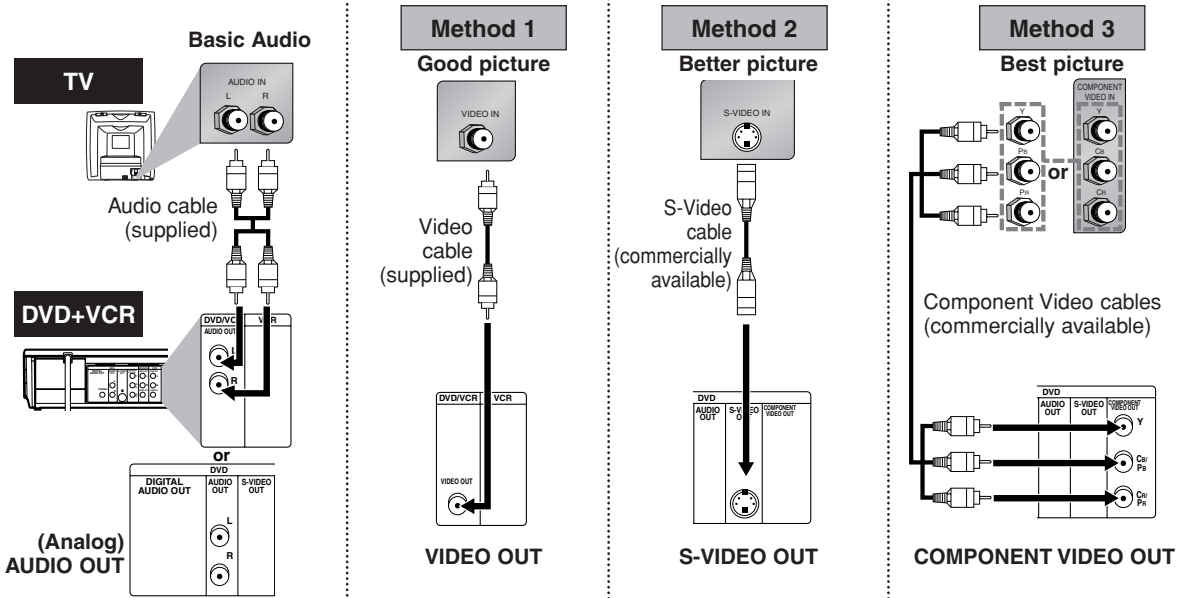

### Hint

- Connect this unit directly to the TV. If the Audio/Video cables are connected to a VCR, pictures may be distorted due to the copy protection system.
- When progressive scanning mode is selected, no video signal will be output from the VIDEO OUT or S-VIDEO OUT jack.
- **The COAXIAL, DVD AUDIO OUT, S-VIDEO OUT and COMPONENT VIDEO OUT jacks are only useful in DVD mode.**

### If your TV is compatible with 525p (480p) progressive scanning and you want to enjoy that high quality picture:

You must select the connection Method 3 above and progressive scanning mode. To set the mode, press and hold [PLAY ▶] on the front panel for more than 5 seconds, so that PROGRESSIVE indicator will light up. (The progressive scanning is not available in the VCR mode.)

### If your TV is not compatible with progressive scanning:

Use this unit in interlace mode. Make sure that PROGRESSIVE indicator is off. If not, press and hold [PLAY ▶] on this unit for more than 5 seconds, so that PROGRESSIVE indicator of this unit will light off.

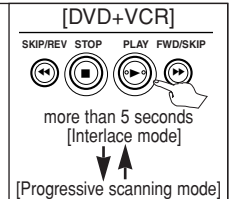

### After you have completed connections

- Press the input selector button (usually TV/VIDEO, INPUT or AUX) on your TV to switch an appropriate external input channel (usually near channel 0) for viewing the picture from this unit.
- If the picture does not appear, also refer to the manual accompanying your TV.

### Input modes for common TV brands (Example)

- Listed below are inputs for common brand name TV's.

Admiral:	AUX
Curtis Mathis:	LINE1, LINE2, 00, 90, 91, 92, 93
GE:	INPUT, TV/VCR, 00, 90, 91, 92, 93
Hitachi:	INPUT, AUX
JVC:	A/V CHANNEL, INPUT1, SVIDEO, INPUT2
Kenwood:	AUX
LXI-Series:	00
Magnavox:	AUX CHANNEL

Panasonic:	TV/VIDEO
RCA:	INPUT, TV/VCR, 00, 90, 91, 92, 93
Samsung:	TV/VIDEO
Sanyo:	VIDEO
Sharp:	00
Sony:	VIDEO1, VIDEO2, VIDEO3
Toshiba:	TV/GAME
Zenith:	00

## Front & Rear Terminals

### DVD AUDIO OUT (analog) jacks

Connect the supplied audio cables here through the audio input jacks of a television or other audio equipment. (DVD only)

### DIGITAL AUDIO OUT COAXIAL jack

Connect an optional coaxial digital audio cable here through the coaxial digital audio input jack of a decoder or audio receiver. (DVD only)

### S-VIDEO OUT jack

Connect an optional S-Video cable here through the S-video input jack of a television. (DVD only)

### DVD/VCR AUDIO OUT jacks

Connect the supplied audio cable here through the audio input jacks of a television or other audio equipment.

### COMPONENT VIDEO OUT jacks

Connect optional component video cables here through the component video input jacks of a television. (DVD only)

### DVD/VCR VIDEO OUT jack

Connect the supplied video cable here through the TV's video input jack.

### AUDIO IN jacks

Connect audio cables coming from the audio output jacks of a camcorder, another VCR or an audio source here.

### VIDEO IN jack

Connect a cable coming from the video output jack of a camcorder, another VCR or an audio-visual source (laser disc player, video disc

### ANT-IN jack

Connect your antenna or cable box here.

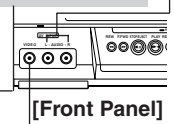

### ANT-OUT jack

Connect the supplied RF cable to the antenna input jack on your TV.

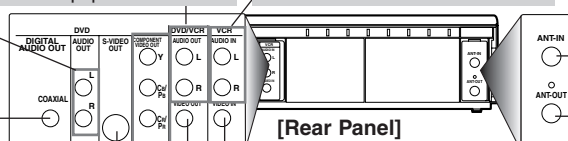

# Remote Control

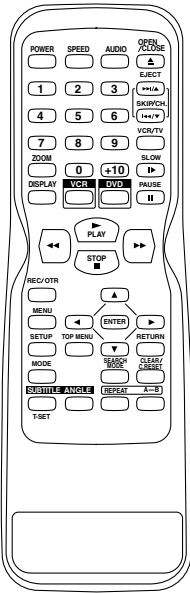

## Installing the Batteries for the Remote Control

Install two AA batteries (supplied) matching the polarity indicated inside battery compartment of the remote control.

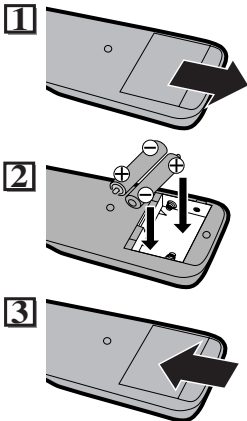

Keep in mind the following when using the remote control:

- Make sure that there is no obstacle between the remote control and the remote sensor on the unit.
- The maximum operable ranges from the unit are as follows.
  - **Beeline:** approx. 23 feet (7m)
  - **Either side of the center:** approx. 16 feet (5m) within 30°
  - **Above:** approx. 16 feet (5m) within 15°
  - **Below:** approx. 10 feet (3m) within 30°

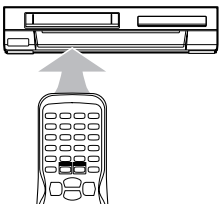

	DVD mode		VCR mode
Disc/Tape			
Button (Alphabetical order)	 • To select chapter or title directly.	 • To select track directly.	 • To select channel. • The +10 button has no effect in VCR mode.
 • To search forward/backward through a disc. • To begin slow forward/reverse playback during the pause mode.	 • To search forward/backward through a disc.	 • To forward/backward a tape.	
 • To move the cursor and determine its position.	 • To move the cursor and determine its position.	 • To select an item on the VCR Menu. • To advance to the next VCR Menu. • To go back one step during clock and timer setting.	
 • To repeat between your chosen point A and B.	 • To repeat between your chosen point A and B.	—	
 • To select camera angles on a disc.	—	—	
 • To select audio languages on a disc.	 • To select STEREO, L-ch or R-ch.	—	
 • To clear the markers. • To clear the numbers. • To enter incorrectly. • To cancel the point for A-B repeat.	 • To clear the markers. • To remove status number in program input. • To clear the numbers entered incorrectly. • To cancel the point for A-B repeat.	 • To exit the VCR Menu. • To reset the tape counter.	
 • To display the current disc mode.	 • To display the current disc mode.	 • To display the current time, tape counter, and channel.	
 • To select the DVD output mode. • To activate the remote control in DVD mode.	 • To select the DVD output mode. • To activate the remote control in DVD mode.	—	
 • To call up the Menu on a disc.	—	 • To call up the VCR Menu.	
 • To set black level on/off. • To set virtual surround on/off.	 • To arrange the playing order or play randomly. • To set virtual surround on/off.	—	
 • To open or close the disc tray.	 • To open or close the disc tray.	 • To eject the video cassette from the VCR.	
 • To pause disc playback. • To advance playback one frame at a time.	 • To pause disc playback.	 • To pause tape playback or recording. • To advance playback one frame at a time.	
 • To begin disc playback.	 • To begin disc playback.	 • To begin tape playback.	
 • To turn the unit on or off.	 • To turn the unit on or off.	 • To turn the unit on or off.	
 —	—	 • To start a recording or One Touch Recording.	
 • To play a chapter or title repeatedly.	 • To play a track or disc repeatedly.	—	
 • To return to the previous operation in menu.	 • To return to the previous operation in menu.	—	
 • To search chapter, title or time. • To set or search the markers.	 • To search track. • To search time. • To set or search the markers.	 • To call up the index or time search menu.	
 • To call up the DVD setup menu.	 • To call up the DVD setup menu.	—	
 • To skip chapters.	 • To skip tracks.	 • To change channels. • To adjust the tracking manually during playback.	
 —	—	 • To view the tape in slow motion.	
 —	—	 • To select the recording speed.	
 • To stop playback.	 • To stop playback.	 • To stop playback or recording.	
 • To select subtitles on a disc.	—	 • To put the VCR into standby mode for a timer recording.	
 • To call up the Top Menu on a disc.	—	—	
 —	—	 • To select the VCR output mode. • To activate the remote control in VCR mode.	
 • To select DVD position or TV position.	 • To select CD position or TV position.	 • To select VCR position or TV position.	
 • To magnify part of a picture. (x2/x4)	—	—	



# Preparation for Use

## Turn On the Unit for the First Time



**1** Turn on the TV and set it to channel 3.

• If channel 3 is already occupied for broadcasting, see "RF Output Channel" section.

**2**

Remote Control TV Screen

LANGUAGE SELECT

- ▶ ENGLISH [ON]
- FRANCAIS
- ESPAÑOL

**3**

CH 01

AUTO SET UP

Do you connect the cable from the cable box or the satellite box to the unit's ANT-IN jack?

YES

**Yes** Press [MENU] to exit.

• Refer to "Hints for Cable Box or Satellite Box" section on page 6.

NO

**No** Please wait for a few minutes. After scanning...

- The tuner stops on the lowest memorized channel.
- You can select only the channels memorized in this unit by using [SKIP/CH. ▶▶▶/◀◀◀] (or [CHANNEL ▲/▼]).
- If "AUTO SET UP" appears on the TV screen again, check the cable connections. Then, press [▶] once again.

### Hint

- Repeat these steps only if either there was a power failure or this unit has been unplugged for more than 30 seconds.

### TIP:

If you change the on-screen language at step 2), change the language for DVD function in "PLAYER MENU" setting. (Refer to page 20.)

## To Select a Channel

You can select a channel by using the **Number buttons** or [SKIP/CH. ▶▶▶/◀◀◀] on the remote control.

### Notes for using the Number buttons:

- When selecting cable channels which are higher than 99, enter channel numbers as a three-digit number. (For example: 117, press [1], [1], [7])
- You must precede single-digit channel numbers with a zero (for example: 02, 03, 04 and so on).

## To Add/Delete Channels

**1**

MENU

- MENU -

- TIMER PROGRAMMING
- AUTO REPEAT [OFF]
- ▶ CHANNEL SET UP
- CLOCK SET
- LANGUAGE SELECT
- AUDIO OUT
- TV STEREO [ON]
- SAP

- If the clock is not set, the CLOCK SET screen appears when you press [MENU]. In this case, press [MENU] again.

**2**

CHANNEL SET UP

- AUTO SET UP
- ▶ MANUAL SET UP

**3**

MANUAL SET UP

CHANNEL 30 (CATV)

ADD

Select the channel to be added or deleted.

**4**

MANUAL SET UP

CHANNEL 30 (CATV)

DELETE

Select "ADD" or "DELETE".

**5** To exit the menu

CLEAR/C.RESET

## To Preset the Channel Again

- 1) Press [MENU] until the main menu appears.
- 2) Press [▲] or [▼] to select "CHANNEL SET UP", then press [▶].
- 3) Press [▲] or [▼] to select "AUTO SET UP", then press [▶]. After scanning, the tuner stops on the lowest memorized channel.

## To Change the On-Screen Language

- 1) Press [MENU] until the main menu appears.
- 2) Press [▲] or [▼] to select "LANGUAGE SELECT", then press [▶].
- 3) Press [▲] or [▼] to select "ENGLISH", "FRANCAIS" or "ESPAÑOL", then press [CLEAR/C.RESET].

## Hint

- If you accidentally select Spanish or French and need English: Press [MENU] and choose SELEC. IDIOMA or SELECTION LANGUE. Press [▶] and select ENGLISH. Finally, press [CLEAR/C.RESET].

## Clock Setup



**1**

MENU

- MENU -

- TIMER PROGRAMMING
- AUTO REPEAT [OFF]
- ▶ CHANNEL SET UP
- CLOCK SET
- LANGUAGE SELECT
- AUDIO OUT
- TV STEREO [ON]
- SAP

- If the clock is not set, the CLOCK SET screen appears when you press [MENU]. In this case, go to step 2).

**2**

CLOCK SET

MONTH DAY YEAR

10 / 03 / 2005

HOUR MINUTE AM/PM

-- : -- --

Select the current month.

**3**

CLOCK SET

MONTH DAY YEAR

10 / 03 / 2005

HOUR MINUTE AM/PM

-- : -- --

Select the current day.

**4**

CLOCK SET

MONTH DAY YEAR

10 / 03 / 2005

HOUR MINUTE AM/PM

-- : -- --

Select the current year.

**5**

CLOCK SET

MONTH DAY YEAR

10 / 03 MON 2005

HOUR MINUTE AM/PM

10 : 55 : --

Select the current hour.

Continue on next page.

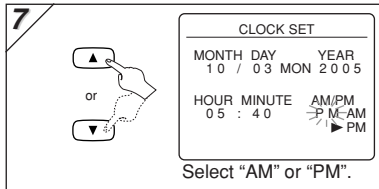
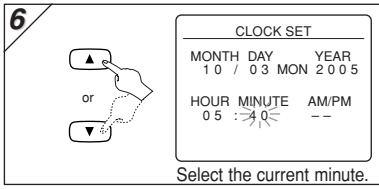

**Hint**

- To go back one step, press [◀] (during the steps 2) to 7).
- Your clock setting will be lost if either there is a power failure or this unit has been unplugged for more than 30 seconds.

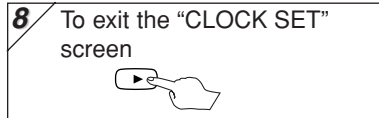

**Need help? Call  
1-800-813-3435**

## Function Overview

### Front Panel Indicator

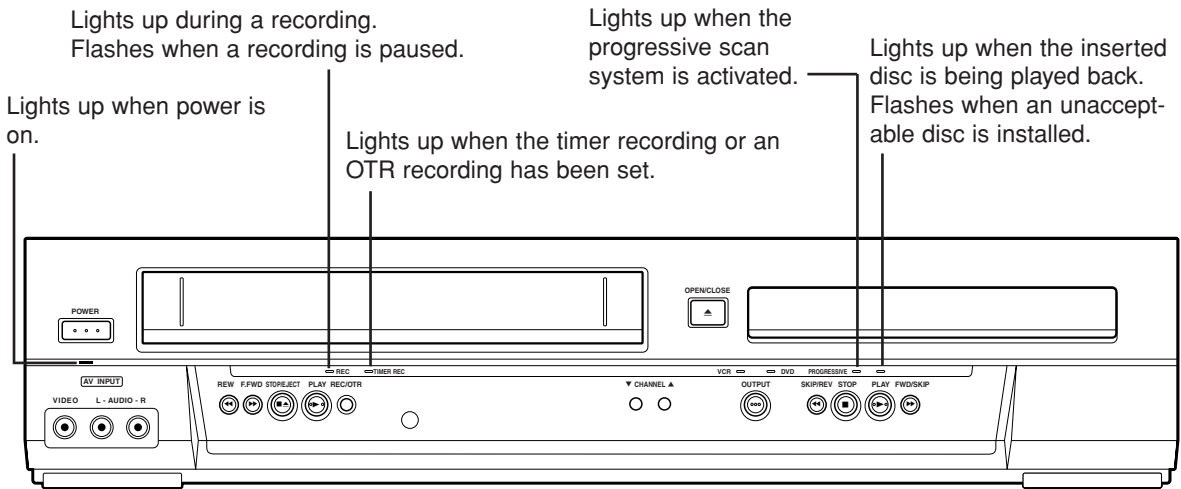

### VCR/DVD Switching



Pressing [OUTPUT] on the front panel switches the output signal. (The VCR or DVD OUTPUT light is lit.)

**However, when using the remote control, you must press [DVD] or [VCR] on the remote control first.**

- To use the VCR, press [VCR] on the remote control. (Verify that the VCR OUTPUT light is lit.)
- To use the DVD player, press [DVD] on the remote control. (Verify that the DVD OUTPUT light is lit.)

**NOTE:**

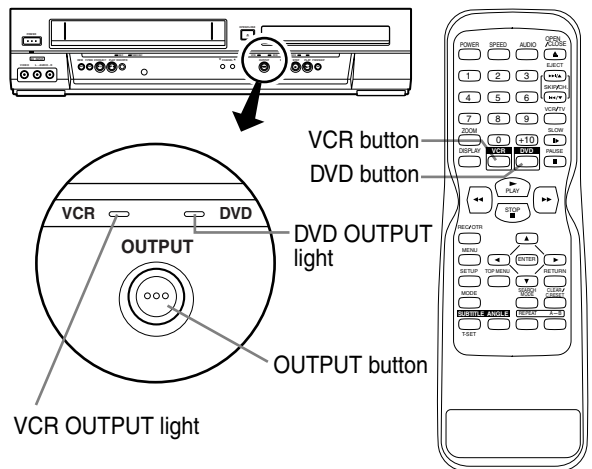
- This remote control cannot operate your TV.

**Need help? Call  
1-800-813-3435**

## Playback

Before:

Turn on the TV and set it to channel 3.



- If channel 3 is already occupied for broadcasting, see "RF Output Channel" section.



<p><b>1</b></p>	<p><b>2</b> To start playback</p>
<p><b>3</b> To stop playback</p>	<p><b>4</b> To eject</p>

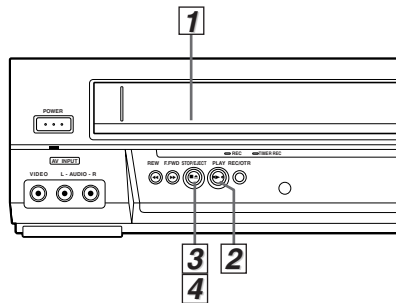
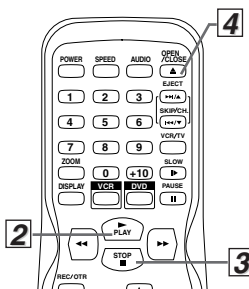

### Hint

- When a tape without record tab is inserted, the unit will start playback automatically.
- Tracking will be automatically adjusted upon playback. To adjust the tracking manually, press [SKIP/CH. >>>/▲ <<<▼] (or [CHANNEL ▲/▼]).

## Other Operations

### To cue or review picture during playback (Picture Search)

Press [◀◀] or [▶▶] ([REW ◀◀] or [F.FWD ▶▶]). Press it again and the unit will search in super high speed. (in the SLP mode only)

### To freeze the picture on TV screen during playback (Still mode)

- Press [PAUSE ■]. Each time you press the button, the picture will be forwarded by one frame.
- If the picture begins to vibrate vertically during the still mode, press [SKIP/CH. >>>/▲ <<<▼] (or [CHANNEL ▲/▼]) to stabilize the picture.
  - If the picture is distorted or rolling vertically, adjust the vertical hold control on your TV if equipped.

### Counter Reset

Press [CLEAR/C.RESET].

### To play back in slow motion

- Press [SLOW] during playback or the still mode.
- If the noise bars appear on the TV screen, you can reduce it by pressing [SKIP/CH. >>>/▲ <<<▼] (or [CHANNEL ▲/▼]).

### Auto Rewind

When a tape reaches its end during playback, fast-forward or recording (except timer recording and One Touch Recording), the tape will automatically rewind to the beginning. After rewinding finishes, the unit will eject the tape.

### Hint

- Still/Slow mode will be automatically cancelled after 5 minutes to prevent damage to the tape and the video head.
- To return to playback from the Picture Search/Still/Slow mode, press [PLAY ▶].

### Index Search

You can skip the program backward and forward by the Index Mark.



- Insert a tape into this unit.

**1** SEARCH MODE

Press once.

**2** INDEX SEARCH

01 ~ 20

Beginning of the tape

END OF THE TAPE

Pro.1 Pro.2 Pro.3 Pro.4 Pro.5

02 01 01 02 03

INDEX MARK

### Hint for Index Search & Time Search

- These functions are not available during recording.
- Press [STOP ■] to stop the search.
- If a tape ends during a search, your search will be cancelled and the tape will rewind to the beginning.

**3** To rewind

To fast forward

After searching,

**4** PLAY ▶

### Hint

- The Index Mark will be made automatically at the beginning of each recording.
- The time gap between Index Marks should be greater than 1 minute for SP mode, 2 minutes for LP mode and 3 minutes for SLP mode.

### Time Search

You can search backward and forward a specific length of time on a tape.



- Insert a tape into this unit.

**1** SEARCH MODE

Press twice.

**2** Select the desired length of time for fast forwarding or rewinding.

TIME SEARCH

2:50

0:01 ~ 9:59

(1 minute~9 hours and 59 minutes)

**3** To rewind

To fast forward

After searching,

**4** PLAY ▶

## Auto Repeat

This function will playback a tape repeatedly from the beginning when the tape reaches to the end.



**1**

MENU

- M E N U -

- TIMER PROGRAMMING
- AUTO REPEAT [OFF]
- CHANNEL SET UP
- CLOCK SET
- LANGUAGE SELECT
- AUDIO OUT
- TV STEREO [ON]
- SAP

or

**2**

- M E N U -

- TIMER PROGRAMMING
- AUTO REPEAT [ON]
- CHANNEL SET UP
- CLOCK SET
- LANGUAGE SELECT
- AUDIO OUT
- TV STEREO [ON]
- SAP

**3**

AUTO REPEAT ▶

### Hint

- To cancel Auto Repeat, follow steps 1)-2) above. Then, press [▶], so that [OFF] appears beside "AUTO REPEAT". Press [CLEAR/C.RESET] to exit.
- If menu remains on the TV screen at step 3), press [CLEAR/C.RESET] to exit.

## Recording

### Recording & OTR (One Touch Recording)

Before:  
Turn on the TV and set it to channel 3.

- If channel 3 is already occupied for broadcasting, see "RF Output Channel" section.



**1**

with tab

**2**

1 2 3 or 144 TV

4 5 6

7 8 9

0 <10 Select the channel to record.

**3**

Tape Speed	Recording/Playback Time		
Type of tape	T60	T120	T160
SP mode	1hour	2hours	2-2/3hours
SLP mode	3hour	6hour	8hour

SPEED

Select the desired tape speed.

SP

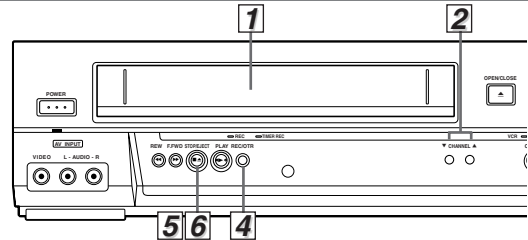
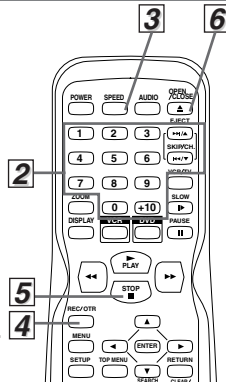

### Accidental erasure prevention

To prevent accidental recording on a recorded cassette, remove its record tab. To record on it later, cover the hole with adhesive tape.

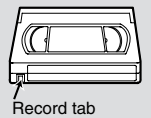

You **CAN NOT** copy a DVD to a videotape.

### To stop recording temporarily (Pause mode)

Press [PAUSE ■■].

- During the rec-pause mode, five ■ marks appear on the TV screen. Each ■ mark represents one minute.
- Press it again to resume recording.
- Pause mode will be automatically cancelled after 5 minutes to prevent damage to the tape and the video head.

### Hint

- If you want to watch one channel while recording another...
  - Press [VCR/TV] to put the unit in TV position.
  - Select a channel you want to watch with the cable box or the satellite box.
- Refer to the "Hints for Cable Box or Satellite Box" section on page 6.

## Timer Recording

Insert a tape with its record tab into the unit.



**1**

MENU

- M E N U -

- TIMER PROGRAMMING
- AUTO REPEAT [OFF]
- CHANNEL SET UP
- CLOCK SET
- LANGUAGE SELECT

TIMER PROGRAMMING

PROG 12345678

DATE

START TIME

Available program number flashes.

**2**

PROGRAM NUMBER

DATE --/--

START TIME --:--

END TIME --:--

CHANNEL ---

REC SPEED --

Select an empty program number.

**3**

PROGRAM NUMBER 1

- ONCE
- DAILY WEEKLY

Select "ONCE", "DAILY" (Mon-Fri), or "WEEKLY".

**4** Select the desired month.

ONE TIME PROGRAM

PROGRAM NUMBER 1

DATE 10 22 MON

START TIME --:--

END TIME --:--

CHANNEL ---

REC SPEED --

Select the desired day.

- You can program one year in advance.

**5** Select the desired start time (hour).

ONE TIME PROGRAM  
PROGRAM NUMBER 1  
DATE 10/24 MON  
START TIME 07:30 PM  
END TIME ---:--:--  
CHANNEL ---  
REC SPEED --

Select the minute.

**6**

ONE TIME PROGRAM  
PROGRAM NUMBER 1  
DATE 10/24 MON  
START TIME 07:30 PM  
END TIME ---:--:--  
CHANNEL ---  
REC SPEED --

Select "AM" or "PM".

**7** Repeat the procedure in steps 5) and 6) to set the end time.

**8**

ONE TIME PROGRAM  
PROGRAM NUMBER 1  
DATE 10/24 MON  
START TIME 07:30 PM  
END TIME 08:30 PM  
CHANNEL 16  
REC SPEED --

Select the desired channel.

- If you have connected the unit to a cable box or satellite box as the Connection A on page 6, select the VCR to channel 3 or 4 (the RF output channel of the VCR). Then, select the desired channel at the cable box or satellite box. Leave the cable box or satellite box on for timer recording.

**9**

ONE TIME PROGRAM  
PROGRAM NUMBER 1  
DATE 10/24 MON  
START TIME 07:30 PM  
END TIME 08:30 PM  
CHANNEL 16  
REC SPEED SP  
SLP

Select the desired recording speed.

- To set another program after step 9), press [▶]. Then, continue with step 2).

**10**

• The TIMER REC light on the front panel appears. The unit will change to the DVD mode.

## Hint

- To go back one step, press [◀] (during the steps 3) to 9) ).

## To Check, Correct or Cancel a Timer Program

- 1) Press [SUBTITLE/T-SET], then press [VCR] on the remote control.
- 2) Select main menu by pressing [MENU].
- 3) Press [▲] or [▼] to select "TIMER PROGRAMMING", then press [▶].
- 4) Press [▲] or [▼] to select the program number which you want to check. The details of the program you selected will appear on the TV screen.
  - Press [◀] or [▶] to go to the digit you want to change, then, press [▲] or [▼] to enter correct numbers.
  - You may cancel the entire program by pressing [◀] while the program number flashes.
- 5) Press [CLEAR/C.RESET] to exit.
- 6) Press [SUBTITLE/T-SET] to return to timer stand-by mode.

## To cancel a Timer Recording in progress

- Press [STOP/EJECT ■/▲] on the unit.

## Hints for OTR and Timer Recording

- Press [VCR] on the remote control before you set Timer Recording. Make sure the remote control is in the VCR mode, then press [SUBTITLE/T-SET].
- If a tape is not in the unit or does not have the record tab, the TIMER REC light flashes and Timer Recording cannot be performed. Please insert a recordable tape.
- When Timer Recordings are set, the TIMER REC light will appear. To use the VCR as usual until the time for the recording, press [SUBTITLE/T-SET] so that the TIMER REC light disappears. Press [VCR/TV] to select the VCR position. Select either VCR or DVD mode, then continue with the other features as described in this manual.

## After an OTR or a Timer Recording has been set, this unit operates as follows:

- If a tape runs out before an OTR or a Timer Recording is finished, the unit ejects the tape and switches to the DVD mode automatically. If the DVD power is off, the unit does not switch to the DVD mode but goes into the timer standby mode. Press [SUBTITLE/T-SET] on the remote control or [STOP/EJECT ■/▲] on the unit, then press [VCR] to activate the VCR function again.
- Once the unit turns to the timer standby mode, no VCR functions are available until [SUBTITLE/T-SET] is pressed. ([OUTPUT] on the front panel and [VCR] on the remote control will not function.)
- To cancel the timer standby mode, press [SUBTITLE/T-SET] on the remote control or [STOP/EJECT ■/▲] on the unit, then press [VCR] to activate the VCR function again.
- The mode of the unit and the remote control may differ (VCR mode or DVD mode) when you set Timer Recording or after you cancelled Timer Recording. Press [VCR] or [DVD] on the remote control to select your desired mode before you operate.

## When an OTR or a Timer Recording is completed...

- If Auto Power Off for DVD has been activated and there are Timer Recordings on standby, the unit turns off automatically, and the TIMER REC light on the front panel appears to indicate the unit is in the timer standby mode.
- The TIMER REC light on the front panel flashes if there are no more Timer Recordings on standby.
- If Auto Power Off for DVD has NOT been activated, the unit switches to the DVD mode and all the VCR function will be unavailable. The TIMER REC light will not appear as long as the DVD is in use. All the DVD functions are available during OTR, timer standby mode and Timer Recording.

## If you want to use the DVD player during a timer recording or while the TIMER REC light appears or flashes...

- Press [POWER] to turn on the DVD. Press [DVD] on the remote control to select DVD mode, then continue with the other DVD features as described in this manual. You don't need to set the TIMER off to use the DVD player.

## NOTE (for Timer Recording) :

- If there is a power failure or the unit is unplugged for more than 30 seconds, clock and all timer settings will be lost.

## Copying a Video Tape

**Warning:** Unauthorized recordings of copyrighted video tapes may be an infringement of copyright laws.

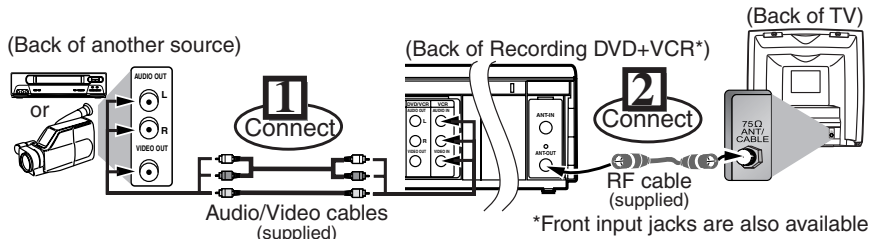

- 1) Insert a pre-recorded tape into the playing VCR.
- 2) Insert a tape with its record tab into the recording unit.
- 3) Press **[SPEED]** on the remote control of the recording unit to select the desired recording speed ("SP" or "SLP").
- 4) Select the "L1" or "L2" position on the recording unit.
  - To use the input jacks on the back of this unit, press **[0], [0], [1]** on the remote control (or **[CHANNEL ▲/▼]**) to select "L1" position.
  - To use the input jacks on the front of this unit, press **[0], [0], [2]** on the remote control (or **[CHANNEL ▲/▼]**) to select "L2" position.
- 5) Press **[REC/OTR]** on the recording unit.
- 6) Begin playback of the tape in another source.
- 7) To stop recording, press **[STOP/EJECT ■/▲]** on the recording unit, then stop playback of the tape in another source.

### Hint

- For best results during dubbing, use the front panel controls whenever possible. The remote control might affect another source's operation.
- Always use video-quality shielded cables with RCA-type connectors. Standard audio cables are not recommended.
- You can use a video disc player, satellite receiver or other audio/video component with A/V outputs.
- "L1" or "L2" is found before the lowest memorized channel. (Example: CH02)
- "L2" input jacks are on the front of this unit.

## MTS System (Multi-Channel Television Sound)

### When You Receive or Record a Program Broadcast in MTS

- When you receive a broadcast on the VCR, you can check the type of the broadcast by pressing **[DISPLAY]**.
- When "TV STEREO" or "SAP" selection is valid, select them by following steps. This selection is needed when you record the program.
- SAP means Second Audio Program (usually second language).

Display on the TV screen	Type of broadcast	STEREO/SAP Selection
-None-	Regular (monaural audio)	-Invalid-
STEREO	Stereo broadcast	-Invalid-
SAP	Bilingual broadcast	TV STEREO (main audio program)
		SAP (second audio program)
STEREO SAP	Stereo & Bilingual broadcast	TV STEREO (stereo main audio program)
		SAP (second audio program)

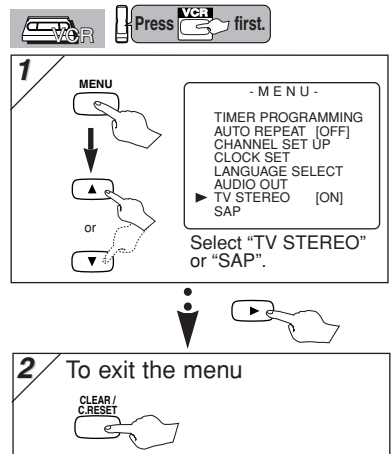

### When You Play Back a Tape Recorded in Hi-Fi Stereo

- If you have connected a stereo TV to this unit, select "HIFI".
- If you have connected a monaural TV to this unit, select "MONO".

Your Selection	HIFI		MONO
	L-channel	R-channel	
Type of recorded tape	L-channel	R-channel	MONO
non Hi-Fi tapes	Monaural	Monaural	Monaural
Hi-Fi tapes recorded in Hi-Fi stereo	L	R	L+R
Hi-Fi tapes recorded main audio program	Main audio program	Main audio program	Main audio program
Hi-Fi tapes recorded second audio program	Second audio program	Second audio program	Second audio program

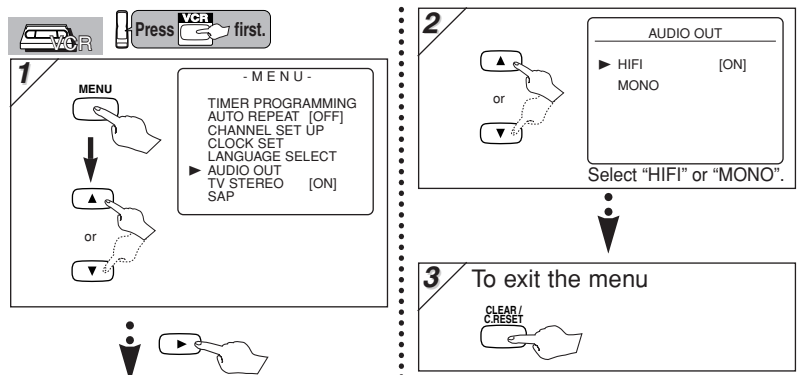

# DVD Functions

## Playback

Before: Turn on the TV, amplifier and any other components which are connected to this unit. Make sure the TV and audio receiver (commercially available) are set to the correct channel.



<b>1</b>  <b>POWER</b>  <b>OPEN / CLOSE EJECT</b>	<b>2</b>  Insert a disc with label facing up.
<b>3</b> To start playback  <b>PLAY</b>	<b>4</b> To stop playback  <b>STOP</b>

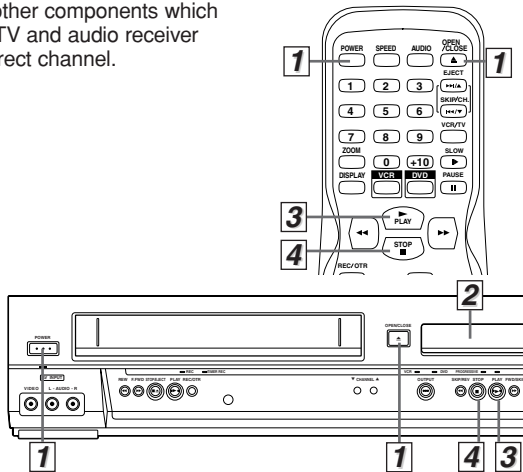

**Hint**

- A "prohibited icon" may appear at the top-right on the TV screen when the operation is prohibited by the disc or this unit.
- Some DVDs may be played from title 2 or 3 due to specific programs.
- During the playback of a two-layered disc, pictures may stop for a moment. This happens while the 1st layer is being switched to the 2nd layer. This is not a malfunction.

**TIP:**  
You can change the on-screen language for DVD function in "PLAYER MENU" setting. (Refer to page 20.)

### DVD menu

Some discs contain menus which allow you to customize DVD playback. Use [**▲** / **▼** / **◀** / **▶**] to select an item, then press [**ENTER**] (or [**PLAY ▶**]).

### Calling up a Menu Screen during Playback

- Press [**MENU**] to call up the DVD menu.
- Press [**TOP MENU**] to call up the title menu.

### Hint

- Menu operations may vary depending on the disc. Refer to the manual accompanying the disc for details.

### Resume



Press [**STOP ■**] during playback. Resume message will appear on the TV screen.

Press [**PLAY ▶**], playback will resume from the point at which playback was stopped.

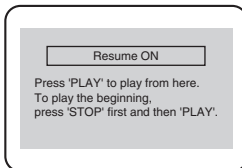

### Hint

- To cancel resume, press [**STOP ■**] one more time during the Stop mode.
- The resume information stays on even when the power is turned off.

### Paused and Step-by-Step Playback



Press [**PAUSE ■■**] during playback. Press [**PLAY ▶**] to continue playback.



The disc goes forward by one frame each time [**PAUSE ■■**] is pressed during the pause mode. Press [**PLAY ▶**] to continue playback.

### Hint

- On DVDs, set "STILL MODE" to "FIELD" in the Display menu if pictures in the pause mode are blurred. (Refer to pages 20-21.)

### To use [SKIP/REV ◀◀], [FWD/SKIP ▶▶] on the Main Unit



Press once to skip chapters or tracks to a desired point. Press and hold to change forward or reverse playback speed. Press [**PLAY ▶**] to continue playback.

### Fast Forward/Reverse Search



Press [**◀◀**] or [**▶▶**] repeatedly during playback to select the required fast forward or reverse speed. Press [**PLAY ▶**] to continue playback.

### Hint

- For DVDs, fast forward or reverse search speed is different depending on the disc. Approximate speed is 1(x2), 2(x8), 3(x20), 4(x50), 5(x100).
- For Audio CDs, approximate speed is 1(x2), 2(x8), 3(x30).

### Slow Forward/Slow Reverse



Press [**◀◀**] or [**▶▶**] repeatedly during the pause mode to select the required forward or reverse speed. Press [**PLAY ▶**] to continue playback.

### Hint

- Slow forward or reverse speed is different depending on the disc. Approximate speed is 1(1/16), 2(1/8), 3(1/2).
- Set "STILL MODE" to "FIELD" in the Display menu if pictures in the slow playback mode are blurred. (Refer to pages 20-21.)

### Zoom



- Press [**ZOOM**] during playback.
- Press [**ZOOM**] repeatedly to select the required zoom factor: x2, x4 or OFF.



- Use [**▲** / **▼** / **◀** / **▶**] to slide the zoomed picture across the screen.
- To exit zoom mode, press [**ZOOM**] to select OFF.

### Hint

- Zooming function does not work while the disc menu is showing up.
- x4 zoom is not available on some discs.
- The picture may be distorted when you press [**PAUSE ■■**] or [**◀◀**] repeatedly in the zoom mode.
- It may take several seconds to slide the zoomed picture.



**Need help? Call  
1-800-813-3435**

# On-Screen Display

You can check the information about the current disc by pressing **[DISPLAY]** on the remote control.

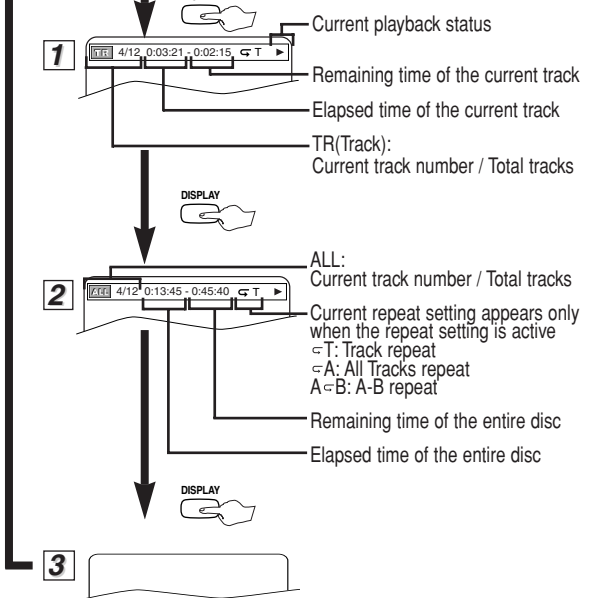
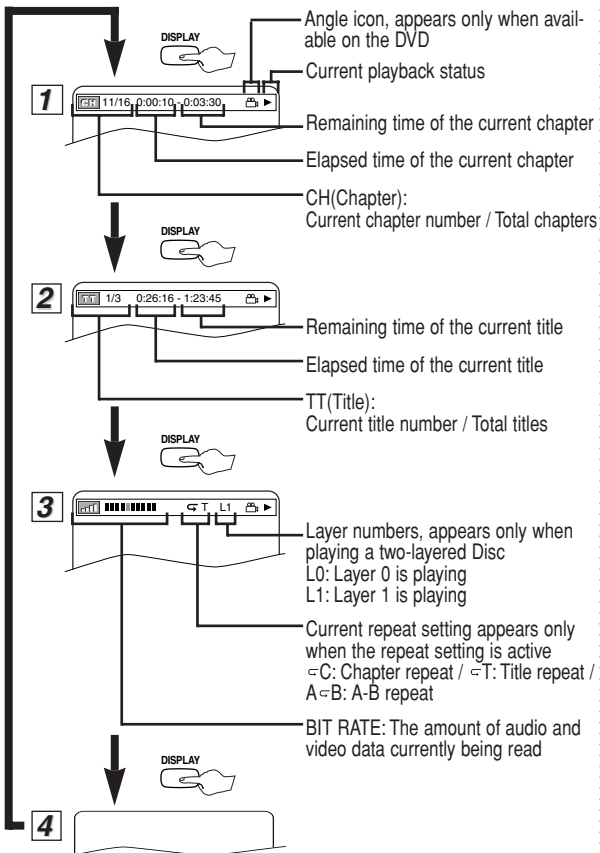

## Hint

- When you are playing a disc in PROGRAM or RANDOM mode, **[DISPLAY]** PROGRAM (or RANDOM) will be displayed instead of **[2]**.



**Need help? Call  
1-800-813-3435**



# Search Function

## Track Search



### Using [SEARCH MODE]

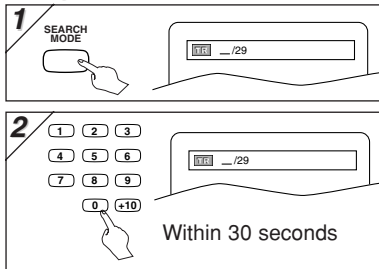

- For the disc with less than 10 tracks, press the track number directly.
- For discs with more than 10 but less than 99 tracks, to play a single-digit track, press [0] first, then the track number (e.g. for track 3, press [0], [3]). To play a double-digit track, press the track number.

### Using [SKIP <<, >>]

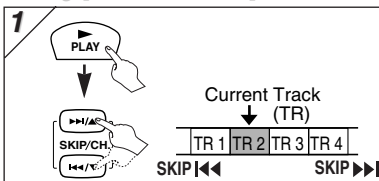

### Hint

- [+10] button can also bring the Track Search display, except for the disc with less than 10 tracks. For such a disc, track search can be done by just pressing the track number.

## Title / Chapter Search



### Using [SEARCH MODE]

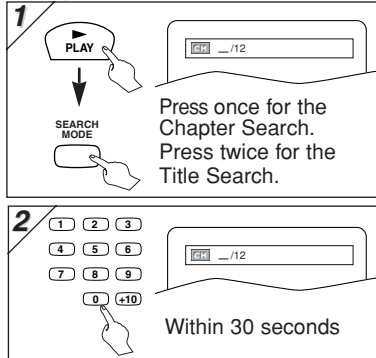

### Using [SKIP <<, >>]

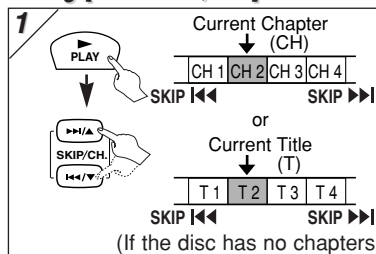

### Hint

- Depending on the disc being played, this function can also be performed by directly entering the desired chapter number with the **Number buttons**. Refer to the manual accompanying the disc.
- For CDs, Track Search is not available for Programmed or Random Playback.

## Time Search

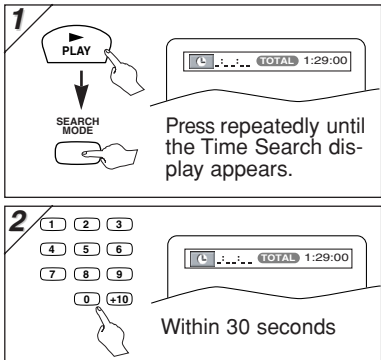

### Hint

- When there is no need to enter a number, "0" appears automatically. For example, "0: 0: ." appears in the Time Search display if the total time of the title or track is less than 10 minutes.
- Press [CLEAR/C.RESET] to erase the incorrect input at step 2).

# Marker Setup



This feature allows you to assign a specific point on a disc to be called back later.

### To set a marker

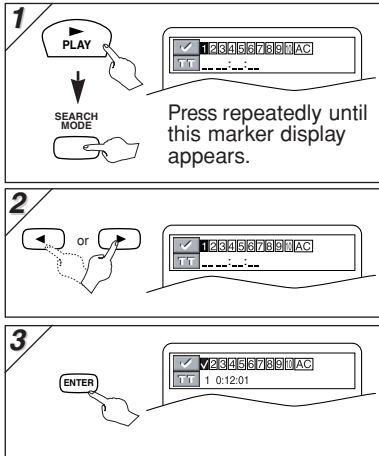

### To return to the marker later

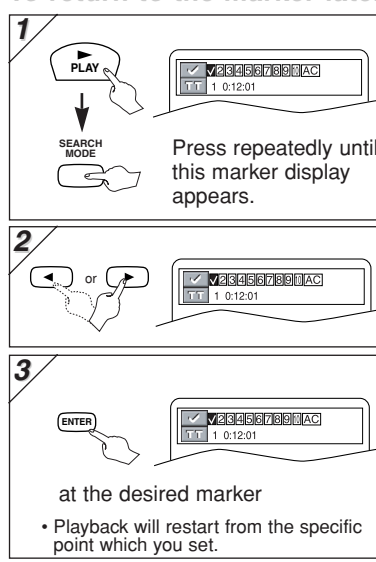

### To exit the marker screen

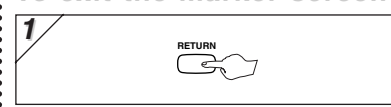

### Hint

- The Marker display will disappear in about 30 seconds when there is no output.
- To clear a marker, select the marker to be cleared at step 2) in the section "To set a marker" or "To return to the marker later", and then press [CLEAR/C.RESET].
- Opening the disc tray or turning off the power will erase all markers.
- Selecting "AC" at step 2) in the section "To set a marker" or "To return to the marker later" will also erase all markers.

# Repeat / Random / Programmed Playback

## Repeat Playback



Repeat function is available only during playback.

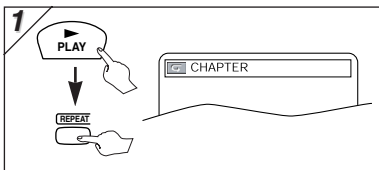

Each time you press [REPEAT], repeat function changes as example below.

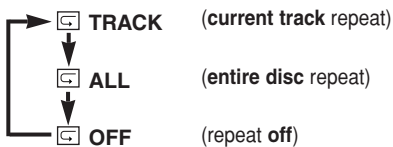
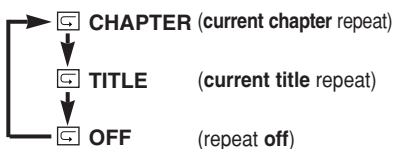

### Hint

- Repeat setting will be cleared when moving to another title, chapter or track.
- Repeat playback are not available with all discs or during repeat A-B playback.

## Repeat A-B Playback

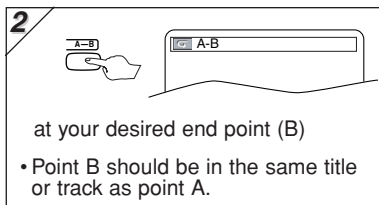
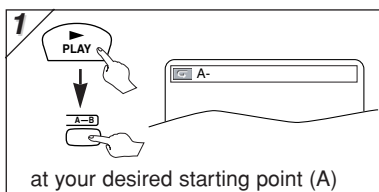

### Hint

- To exit the sequence, press [A-B] so that OFF appears.
- To cancel Point A, press [CLEAR/C.RESET].
- This function does not work in the other repeat modes.

## Random Playback

This function shuffles the playing order of tracks instead of playback in the sequence.

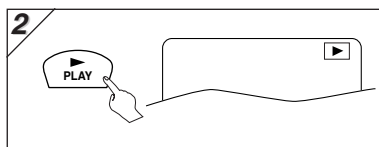
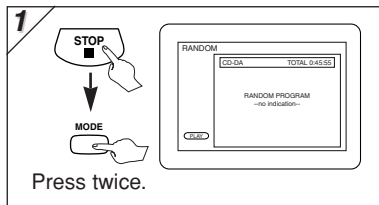

### Hint

- To repeat the current track in the random selections, press [REPEAT] repeatedly until TRACK appears during playback.
- To repeat the entire random selections, press [REPEAT] repeatedly until ALL appears during playback.

## Programmed Playback



You may determine the order in which tracks will play.

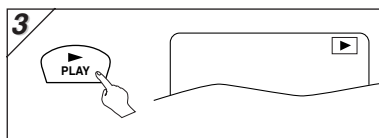
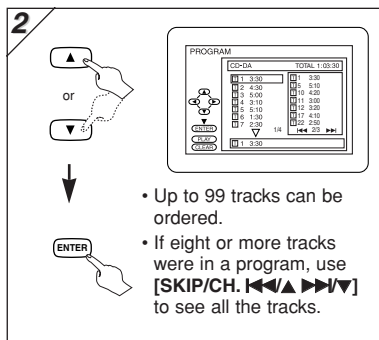
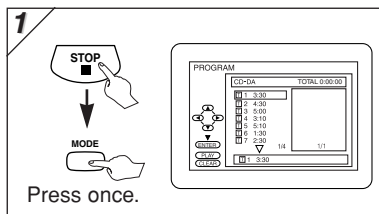

## Hint

- Press [CLEAR/C.RESET] at step 2) to erase the most recently entered track.
- To erase all programmed tracks at once, select "ALL CLEAR" and press [ENTER] at step 2).
- While a program is being played back, [STOP] works as follows;
  - ⇒ Press [STOP] and [PLAY] next, so that the programmed playback restarts. (CD playback restarts from the current point.)
  - ⇒ Press [STOP] twice and [PLAY] next, so that playback restarts from the first track in the original order. However, your programmed playback can be restarted when you follow the above steps. (Your programs are still stored until either the disc tray is open or power is turned off.)
- To repeat the current track in the program, press [REPEAT] repeatedly until "TRACK" appears during playback.
- To repeat the entire program, press [REPEAT] repeatedly until "ALL" appears during playback.



Need help? Call  
1-800-813-3435

# Special Settings

## Subtitle Language



This unit allows you to select a subtitle language (if available) during DVD playback.

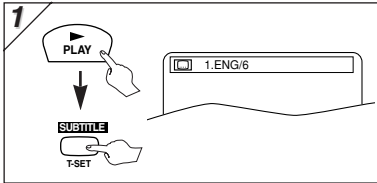

Each time you press [SUBTITLE/T-SET] subtitle language changes as example below.

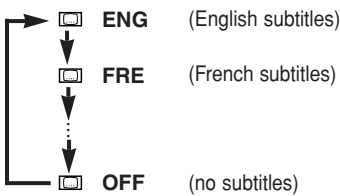

### To set subtitle ON/OFF

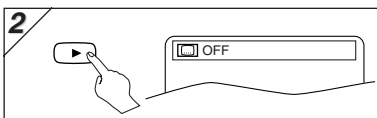
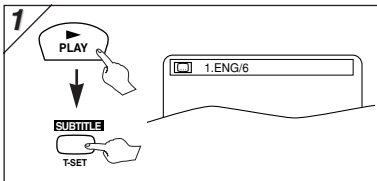

### Hint

- If your language is not shown after pressing [AUDIO] or [SUBTITLE/T-SET] several times, the disc may not have that language. However, some discs allow audio language or subtitle language setting on the disc menu. (Operation varies depending on the discs, so refer to the manual along with the disc.)
- When "NOT AVAILABLE" appears on the TV screen, it means no subtitle is recorded on the scene.
- If you choose a language that has three-letter-language code, the code will be displayed every time you change the subtitle language setting. If you choose any other languages, "..." will be displayed instead. (Refer to page 24.)



**Need help? Call  
1-800-813-3435**

## Audio Language



This unit allows you to select an audio language (if multiple languages are available) during DVD playback.

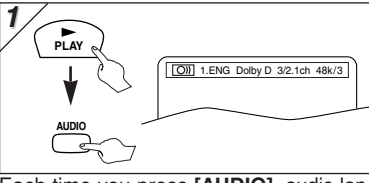

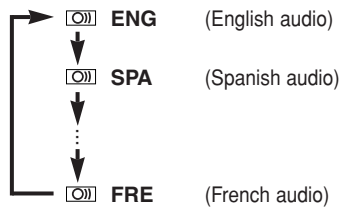

Each time you press [AUDIO], audio language changes as example below.



## Camera Angle



Some DVD discs may contain scenes which have been shot simultaneously from various angles. You can change the camera angle if the  icon appears on the screen. If the "ANGLE ICON" setting is "OFF" in the OTHERS menu, the  icon will not appear. (Refer to pages 20-22.)

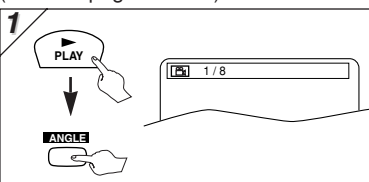

## Black Level Setting



Adjust the Black Level Setting to make the dark areas of the TV picture brighter.

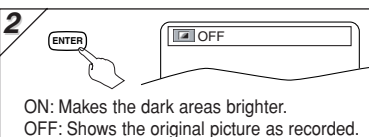
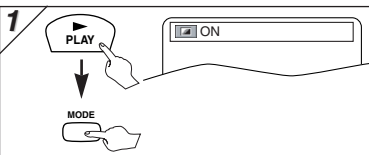

## Stereo Sound Mode



This unit allows you to select a sound mode during CD playback.

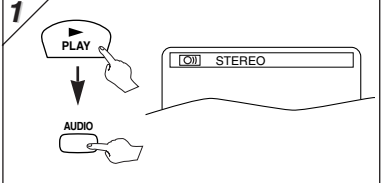

Each time you press [AUDIO], sound mode changes as example below.

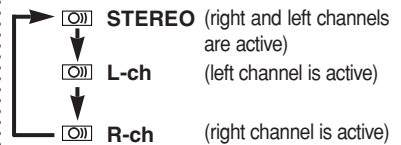

## Virtual Surround



You can enjoy stereophonic virtual world on your existing 2 channel stereo system.

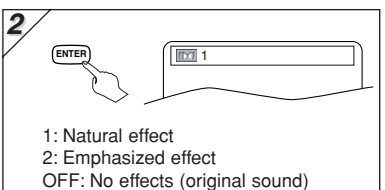
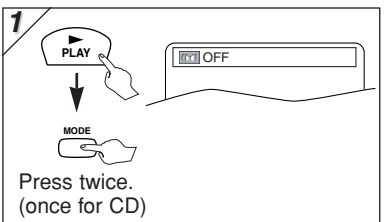



### Hint

#### For CD play back only

- Virtual Surround will not be effective if the sound mode is set to something other than STEREO. Refer to "Stereo Sound Mode" above.



## QUICK SETUP Menu

You can select the "PLAYER MENU", "TV ASPECT", or "DOLBY DIGITAL" from the QUICK SETUP menu quickly.

**1**  → 

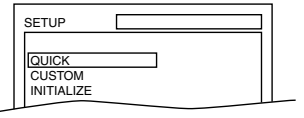
<SETUP MENU>  
Confirm that "QUICK" is selected.



**2**  or 

Select the desired item.

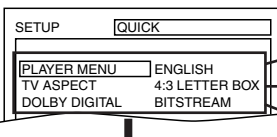



→ P20 **A** Step 5)  
→ P21 **B** Step 5)  
→ P21 **C** Step 5)

• Refer to the sections "PLAYER MENU", "TV ASPECT", or "DOLBY DIGITAL" section on page 20 or 21.

## CUSTOM Menu



You can change the settings of the unit.

• **QUICK** on pages 20-22 indicates DVD Setup menus also accessible from the QUICK SETUP menu.

**1**  → 

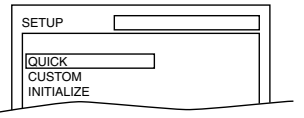

<SETUP MENU>

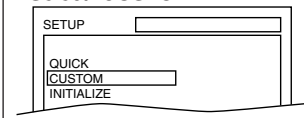

**2**  or 

Select "CUSTOM".



**3**  or 

Select the desired item.

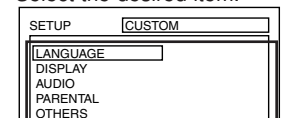

**LANGUAGE menu** → page 20 **A**

**DISPLAY menu** → page 21 **B**

**AUDIO menu** → page 21 **C**

**PARENTAL menu** → page 22 **D**

**OTHERS menu** → page 22 **E**

## A LANGUAGE Setting

Follow the step 1) to 3) in the "CUSTOM Menu" section on above.

**4** Select the desired item.

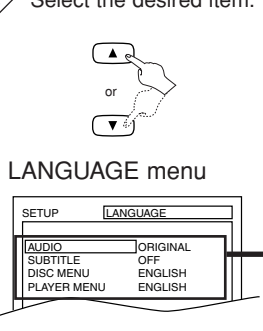

**5** Select the desired language.

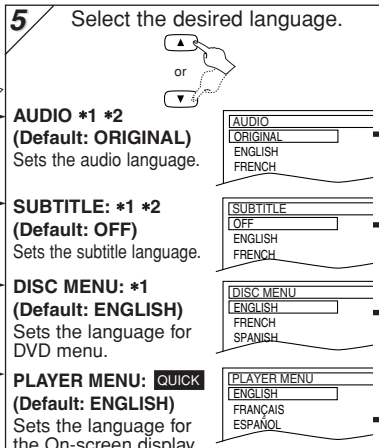

**6** To exit the menu

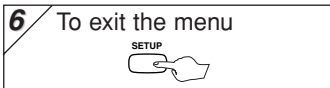

**Hint**

- \*1
  - Language options are not available with some discs.
  - If OTHER is selected on the AUDIO, SUBTITLE or DISC MENU screen, press four-digit number to enter the code for the desired language. (Refer to the language code list on page 24.)
  - Only the languages supported by the disc can be selected.
- \*2
  - Language Setting for Audio and Subtitle are not available with some discs. Then use [AUDIO] and [SUBTITLE/SET]. Details are on page 19.

## B DISPLAY Setting

You can change the display functions. Follow the step 1) to 3) in the "CUSTOM Menu" section on page 20.

**4** Select the desired item.

DISPLAY menu

**5**

**TV ASPECT:** **QUICK**  
(Default: 4:3 LETTER BOX)  
See Hint to the right.

TV ASPECT 4:3 LETTERBOX  
STILL MODE AUTO

TV ASPECT 4:3 LETTER BOX  
4:3 PAN & SCAN  
16:9 WIDE

Select the desired setting.

or

ENTER

**STILL MODE:**  
(Default: AUTO)  
See Hint to the right.

TV ASPECT 4:3 LETTERBOX  
STILL MODE AUTO

STILL MODE AUTO  
FIELD  
FRAME

Select the desired setting.

or

ENTER

**6** To exit the menu

SETUP

**Need help? Call 1-800-813-3435**

**Hint**

**TV ASPECT:**

- Select "4:3 LETTER BOX", so that black bars may appear on the top and bottom of the screen.
- Select "4:3 PAN & SCAN" for a full height picture with both sides adjusted.
- Select "16:9 WIDE" if a wide-screen TV is connected to this unit.

**STILL MODE:**

- Select "AUTO" usually.
- If you select "FIELD", the picture in the still mode will be stabilized.
- If you select "FRAME", the picture in the still mode will be highly defined.

## C AUDIO Setting

Choose the appropriate audio settings for your equipment. It only affects during the playback of DVD discs. Follow the step 1) to 3) in the "CUSTOM Menu" section on page 20.

**4** Select the desired item.

AUDIO menu

**5**

**DRC (Dynamic Range Control):**  
(Default: ON)  
Set to "ON" to compress the range between soft and loud sounds.

DRC ON  
DOWN SAMPLING ON  
DOLBY DIGITAL BITSTREAM

OFF ON  
BITSTREAM

ENTER

**DOWN SAMPLING:**  
(Default: ON)  
Set to "ON" when outputting in 48 kHz.  
Set to "OFF" when outputting the original sound.

DRC ON  
DOWN SAMPLING ON  
DOLBY DIGITAL BITSTREAM

ON OFF  
BITSTREAM

ENTER

**DOLBY DIGITAL:** **QUICK**  
(Default: BITSTREAM)  
Set to "BITSTREAM" when the unit is connected to a Dolby Digital receiver.

- BITSTREAM: Outputs a Dolby Digital Signals.
- PCM: Convert the Dolby Digital into PCM (2 channel).

DRC ON  
DOWN SAMPLING ON  
DOLBY DIGITAL BITSTREAM

ON ON  
PCM

ENTER

**6** To exit the menu

SETUP

**Hint**

**DRC:**

- This function is available only on the discs which are recorded in the Dolby Digital format.

**DOWN SAMPLING:**

- When playing disc with copyright Protection, the sound will be down sampled at 48kHz, even if you set to OFF.
- This function is available only on digital outputting of a disc recorded in 96kHz.

## D PARENTAL Setting

Parental Control limits the disc viewing that exceed your settings. (An incorrect password will not play.) This feature prevents your children from viewing inappropriate materials.

### Parental Levels

Parental Level allows you to set the rating levels of your DVD discs. Playback will stop if the ratings exceed the levels you set. Follow the steps 1) to 3) in the "CUSTOM Menu" section on page 20.

**4** Enter your desired four-digit password (except for 4737).

1 2 3  
4 5 6  
7 8 9  
0 +10

**PARENTAL menu**

or

If you have set a password already, enter the current four-digit password.

**5** Select "PARENTAL LEVEL".

**CONTROL LEVELS**

- ALL: All parental locks are cancelled.
- Level 8: DVD softwares of any grades (adult/general/children) can be played back.
- Levels 7 to 2: Only DVD softwares intended for general use and children can be played back.
- Level 1: Only DVD softwares intended for children can be played back, with those intended for adult and general use prohibited.

**TIPS FOR LEVELS**

- 7 [NC-17]: No one under 17 admitted
- 6 [R]: Restricted; under 17 requires accompanying parent or adult guardian
- 4 [PG13]: Unsuitable for children under 13
- 3 [PG]: Parental Guidance suggested
- 1 [G]: General Audience

**6** Select the desired level.

**7** To exit the menu

**Hint**

- DVD-Video discs may not respond to the parental lock settings. Make sure this function works with your DVD-Video discs.

### To Change the Password for Parental Controls

You can change your password for parental controls. Follow the steps 1) to 3) in the "CUSTOM Menu" section on page 20.

**4** Enter your desired four-digit password (except for 4737).

1 2 3  
4 5 6  
7 8 9  
0 +10

**PARENTAL menu**

**5** Select "PASSWORD CHANGE".

**6** Enter your new four-digit password (except for 4737).

1 2 3  
4 5 6  
7 8 9  
0 +10

**7** To exit the menu

**Hint**

- Record the password in case you forget it.
- If you forget the password, press [4], [7], [3], [7] at step 4), then enter your new password.
- Password will be cleared and parental levels will be set to "ALL".

## E OTHERS Setting

You can change the other functions. Follow the steps 1) to 3) in the "CUSTOM Menu" section on page 20.

**4** Select the desired item.

**OTHERS menu**

**5**

**ANGLE ICON: (Default: ON)**  
Set to "ON" to show the angle icon when multiple camera angles are available during DVD playback.

**AUTO POWER OFF: (Default: ON)**  
Set to "ON" to turn this unit off automatically after 30 minutes of no use.

**6** To exit the menu

## Reset to the Default Setting (Except for PARENTAL Setting)

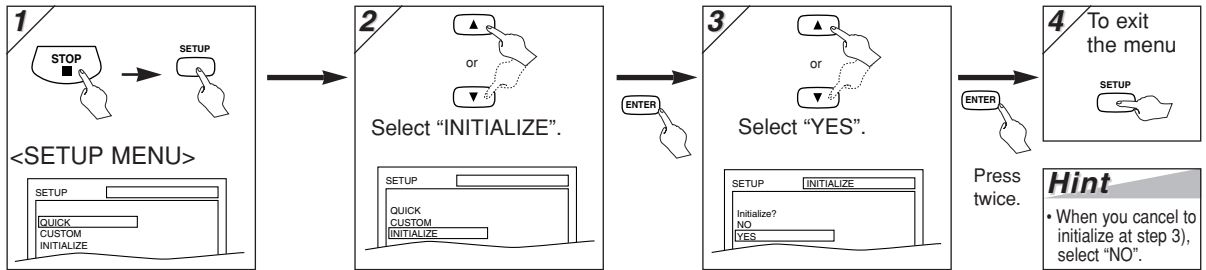

## Information

### Troubleshooting Guide

If this unit does not perform properly when operated as instructed in this Instruction Manual, check this unit consulting the following checklist.

	PROBLEM	CORRECTIVE ACTION
D V D	No power.	<ul style="list-style-type: none"> <li>Make sure the power plug is connected to an AC outlet.</li> <li>Make sure the power is turned on.</li> </ul>
	This unit does not respond to the remote control.	<ul style="list-style-type: none"> <li>Check if the power plug is connected to an AC outlet.</li> <li>Check the batteries in the remote control.</li> <li>Aim the remote control directly at the remote sensor. If necessary, remove all the obstacles between the sensor and the remote control.</li> <li>You have to be within 23 feet of this unit.</li> <li>Check if the right mode is selected. If it's not in the right mode, press <b>[DVD]</b> or <b>[VCR]</b>, whichever you need, on the remote control.</li> <li>Check if a cassette tape is in this unit.</li> <li>Tune your radio to an empty AM station so that you hear a lot of noises. Turn the volume up, then if you hear some signal sound from the radio in response to your pressing buttons on the remote control, the remote control is working.</li> </ul>
V C R	Poor picture or noise.	<ul style="list-style-type: none"> <li>Interference signal may be received. Change the position and orientation of the unit.</li> </ul>
	Timer recording is impossible.	<ul style="list-style-type: none"> <li>Make sure the timer recording is set correctly.</li> <li>Make sure the TIMER REC light appears on the unit. If not, press <b>[SUBTITLE/T-SET]</b>.</li> <li>Make sure the VCR clock is set correctly.</li> </ul>
	Cannot go into record mode.	<ul style="list-style-type: none"> <li>Make sure the tape has a record tab. If needed, cover the hole with adhesive tape.</li> <li>Activate this unit in VCR mode. Press <b>[VCR]</b> on the remote control so that the VCR OUTPUT light is lit.</li> </ul>
	Playback picture is partially noisy.	<ul style="list-style-type: none"> <li>Press <b>[CHANNEL ▼/▲]</b> on the unit or <b>[SKIP/CH. ►►/◀◀]</b> on the remote control to adjust tracking control for a better picture.</li> </ul>
	Cannot view a tape but the audio is OK.	<ul style="list-style-type: none"> <li>Head cleaning may be necessary. Refer to "AUTO HEAD CLEANING".</li> <li>Make sure the VCR is not in the Menu mode.</li> </ul>
	No or poor playback picture.	<ul style="list-style-type: none"> <li>Change the RF output channel to CH4. Then select the same channel on the TV.</li> <li>Fine tune your TV.</li> </ul>
	TV programs cannot be seen normally.	<ul style="list-style-type: none"> <li>Re-check the ANT-IN and ANT-OUT connections. See pages 1 and 6.</li> <li>Press <b>[VCR/TV]</b>.</li> <li>Press <b>[VCR]</b> on the remote control to activate it in the VCR mode. Check if the VCR OUTPUT light is lit, then press <b>[VCR/TV]</b> to set it to the TV position.</li> </ul>
Video or color fades in and out when making a copy of a video tape. Cannot remove the tape.	<ul style="list-style-type: none"> <li>You cannot copy a copyrighted video tape. You are experiencing copy guard protection.</li> </ul>	
D V D	No picture.	<ul style="list-style-type: none"> <li>Connect the video cables firmly.</li> <li>Insert a correct video disc that plays on this unit.</li> <li>Press <b>[DVD]</b> on the remote control. Check if the DVD OUTPUT light is lit. Then try other DVD features.</li> <li>Set PROGRESSIVE correctly. Turn it on only if your TV has Progressive Scan and you are using the Component Video connections between the unit and the TV. Disable Progressive Scan for all other connections. (See page 7.)</li> </ul>
	Disc cannot be played.	<ul style="list-style-type: none"> <li>Insert the disc.                             <ul style="list-style-type: none"> <li>Clean the disc.</li> </ul> </li> <li>Place the disc correctly with the label side up.</li> <li>Cancel the parental lock or change the control levels.</li> <li>Handle a disc with special care so that it does not have fingerprints, scratches, or dusts on its surface.</li> </ul>
	No sound.	<ul style="list-style-type: none"> <li>Connect the audio cables firmly.</li> <li>Turn the power of the audio component on.</li> <li>Correct the audio output settings.</li> <li>Correct the input settings on the audio component.</li> </ul>
	No DTS audio is output.	<ul style="list-style-type: none"> <li>This unit does not support DTS audio. This is not a malfunction.</li> </ul>
	Distorted picture.	<ul style="list-style-type: none"> <li>Connect this unit directly to the TV.</li> <li>There are some cases where pictures may be slightly distorted, and those are not a sign of a malfunction.</li> <li>Although pictures may stop for a moment, this is not a malfunction.</li> <li>Check if the INTERLACE/PROGRESSIVE mode is set correctly. See page 7.</li> </ul>
	Audio or subtitle language does not match the set up.	<ul style="list-style-type: none"> <li>The selected language is not available for audio or subtitles on the DVD. This is not a malfunction.</li> </ul>
	The camera angle cannot be changed.	<ul style="list-style-type: none"> <li>The DVD does not contain sequences recorded from different camera angles. This is not a malfunction.</li> </ul>
	Audio or subtitle language cannot be changed.	<ul style="list-style-type: none"> <li>The DVD does not contain audio source or subtitles in the selected language. This is not a malfunction.</li> </ul>
	"Prohibited icon" appears on the screen, prohibiting an operation.	<ul style="list-style-type: none"> <li>That operation is prohibited by this unit or the disc. This is not a malfunction.</li> </ul>

- Some functions are not available in specific modes, but this is not a malfunction. Read the description in this Instruction Manual for details on correct operations.
- Playback from a desired track and random playback are not available during program playback.
- Some functions are prohibited on some discs.

# Specifications

Video Heads :  
Four Heads  
Output signal format :  
NTSC color  
Power source :  
120 V AC +/- 10%, 60 Hz +/- 0.5%  
Power consumption :  
21W (standby: 3.8W)

Operating temperature :  
41°F (5°C) to 104°F (40°C)  
Dimensions :  
W : 17-3/16" (435mm)  
H : 3-3/4" (94mm)  
D : 9-3/16" (233mm)  
Weight :  
Approx 6lbs (2.7kg)

- Designs and specifications are subject to change without notice.
- If there is a discrepancy between languages, the default language will be English.

## Language List

Language	Code	Language	Code	Language	Code	Language	Code
	<b>A-B</b>	French [FRE]	5264	Macedonian	5957	Siswat	6565
Abkhazian	4748	Frisian	5271	Malagasy	5953	Slovak	6557
Afar	4747	Galician	5358	Malay	5965	Slovenian	6558
Afrikaans	4752	Georgian	5747	Malayalam	5958	Somali	6561
Albanian	6563	German [GER]	5051	Maltese	5966	Spanish [SPA]	5165
Amharic	4759	Greek [GRE]	5158	Maori	5955	Sundanese	6567
Arabic	4764	Greenlandic	5758	Marathi	5964	Swahili	6569
Armenian	5471	Guarani	5360	Moldavian	5961	Swedish [SWE]	6568
Assamese	4765	Gujarati	5367	Mongolian	5960		
Aymara	4771	Hausa	5447	Nauru	6047	Tagalog	6658
Azerbaijani	4772	Hebrew	5569	Nepali	6051	Tajik	6653
Bashkir	4847	Hindi	5455	Norwegian [NOR]	6061	Tamil	6647
Basque	5167	Hungarian [HUN]	5467			Tatar	6666
Bengali; Bangla	4860			Occitan	6149	Telugu	6651
Bhutani	5072			Oriya	6164	Thai	6654
Bihari	4854	Icelandic [ICE]	5565	Oromo (Afan)	6159	Tibetan	4861
Bislama	4855	Indonesian	5560	Panjabi	6247	Tigrinya	6655
Breton	4864	Interlingua	5547	Pashto; Pushto	6265	Tonga	6661
Bulgarian	4853	Inupiak	5557	Persian	5247	Tsonga	6665
Burmese	5971	Irish [IRI]	5347	Polish	6258	Turkish [TUR]	6664
Byelorussian	4851	Italian [ITA]	5566	Portuguese [POR]	6266	Turkmen	6657
	<b>C-E</b>	Japanese [JPN]	5647	Quechua	6367	Twi	6669
Cambodian	5759	Javanese	5669	Rhaeto-Romance	6459		
Catalan	4947	Kannada	5760	Romanian [RUM]	6461	Ukrainian	6757
Chinese [CHI]	7254	Kashmiri	5765	Russian [RUS]	6467	Urdu	6764
Corsican	4961	Kazakh	5757			Uzbek	6772
Croatian	5464	Kinyarwanda	6469	Samoan	6559	Vietnamese	6855
Czech	4965	Kirghiz	5771	Sangho	6553	Volapuk	6861
Danish [DAN]	5047	Kirundi	6460	Sanskrit	6547	Welsh	4971
Dutch [DUT]	6058	Korean [KOR]	5761	Scots Gaelic	5350	Wolof	6961
English [ENG]	5160	Kurdish	5767	Serbian	6564	Xhosa	7054
Esperanto	5161			Serbo-Croatian	6554	Yiddish	5655
Estonian	5166	Laothian	5861	Sesotho	6566	Yoruba	7161
	<b>F-H</b>	Latin	5847	Setswana	6660	Zulu	7267
Faroese	5261	Latvian; Lettish	5868	Shona	6560		
Fiji	5256	Lingala	5860	Sindhi	6550		
Finnish [FIN]	5255	Lithuanian	5866	Singhalese	6555		

If you choose a Language that has a 3 letter language code, the code will be displayed every time you change the Audio or Subtitle language setting on page 19. If you choose any other languages, "----" will be displayed instead. (3 letter language code is written in bracket.)



For assistance in obtaining repairs and operational information, please contact the following Toll Free Number:

**DIAL TOLL FREE: 1-800-813-3435**

**Weekdays: 7:30 AM - 4:00 PM Central Time**

Also, you may write to SANYO Manufacturing Corporation, 3333 Sanyo Road, Forrest City, Arkansas 72335.

## Limited Warranty

### LABOR 1 YEAR

### PARTS 1 YEAR

### CARRY-IN ONLY

THIS WARRANTY IS VALID ONLY ON SANYO PRODUCTS PURCHASED FROM A WAL-MART STORE AND USED IN THE UNITED STATES OF AMERICA, EXCLUDING HAWAII AND ALL U.S. TERRITORIES AND PROTECTORATES. THIS WARRANTY APPLIES ONLY TO THE ORIGINAL RETAIL PURCHASER AND DOES NOT APPLY TO PRODUCTS USED FOR ANY INDUSTRIAL, PROFESSIONAL OR COMMERCIAL PURPOSE.

Subject to the OBLIGATIONS and EXCLUSIONS below, SANYO Manufacturing Corporation ("SANYO") warrants this SANYO product against defects in materials and workmanship for the periods of LABOR and PARTS specified above. SANYO will repair or replace (at its option) the product and any of its parts which fail to conform to this warranty with new or refurbished products or parts.

The warranty period commences on the date the product was first purchased at retail from a Wal-Mart Store.

#### OBLIGATIONS

In order to obtain warranty service, the product must be delivered to and picked up from a Wal-Mart Store at the original retail purchaser's expense. The original dated bill of sale, or sales slip from a Wal-Mart Store must be submitted to a Wal-Mart Store at the time warranty service is requested.

#### EXCLUSIONS

1. This warranty does not cover (A) the adjustment of customer-operated controls as explained in the appropriate model's instruction manual, or (B) the repair of any product whose serial number has been altered, defaced or removed.
2. This warranty shall not apply to the cabinet or cosmetic parts, broken or damaged video heads, batteries or routine maintenance.
3. This warranty does not apply to uncrating, setup, installation, removal of the product for repair or reinstallation of the product after repair.
4. This warranty does not apply to repairs or replacements necessitated by any cause beyond the control of SANYO including, but not limited to, any malfunction, defect or failure caused by or resulting from unauthorized service or parts, improper maintenance, operation contrary to furnished instructions, shipping or transit accidents, modification or repair by user or any third party, abuse, misuse, neglect, accident, incorrect line voltage, fire, flood or other Acts of God, or normal wear and tear.

The foregoing is in lieu of all other express warranties and SANYO does not assume or authorize any party to assume for it any other obligation or liability.

THE DURATION OF ANY WARRANTIES WHICH MAY BE IMPLIED BY LAW (INCLUDING THE WARRANTIES OF MERCHANTABILITY AND FITNESS) IS LIMITED TO THE TERM OF THIS WARRANTY. IN NO EVENT SHALL SANYO OR THE MANUFACTURER OF THE PRODUCT BE LIABLE FOR SPECIAL, INCIDENTAL OR CONSEQUENTIAL DAMAGES ARISING FROM OWNERSHIP OR USE OF THIS PRODUCT, OR FOR ANY DELAY IN THE PERFORMANCE OF ITS OBLIGATIONS UNDER THIS WARRANTY DUE TO CAUSES BEYOND ITS CONTROL.

SOME STATES DO NOT ALLOW LIMITATIONS ON HOW LONG AN IMPLIED WARRANTY LASTS AND/OR DO NOT ALLOW THE EXCLUSION OR LIMITATION OF CONSEQUENTIAL DAMAGES, SO THE ABOVE LIMITATIONS AND EXCLUSIONS MAY NOT APPLY TO YOU.

THIS WARRANTY GIVES YOU SPECIAL LEGAL RIGHTS. YOU MAY HAVE OTHER RIGHTS, WHICH VARY FROM STATE TO STATE.

R03/12/18 (M)

For your protection in the event of theft or loss of this product, please keep the following information with a sales receipt in a safe place.

Model No. \_\_\_\_\_ Serial No. \_\_\_\_\_ Date of Purchase \_\_\_\_\_

Purchase Price \_\_\_\_\_ Where Purchased \_\_\_\_\_

# SANYO

SANYO Manufacturing Corporation

## Conexiones

### Conexiones básicas del TV

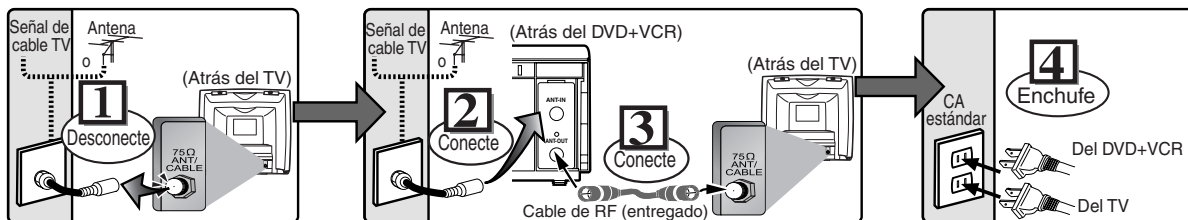

### Canal de salida RF

Si el canal 3 ya está ocupado por una emisora.

- 1) Sintone su TV al canal 4.
- 2) Coloque una cinta pre-grabada en esta unidad.
- 3) Presione **[OUTPUT]** en la unidad para que se encienda la luz VCR OUTPUT.
  - Si aparece ruido en la pantalla de TV, presione **[VCR/TV]** en el mando a distancia.

- 4) Presione **[PLAY ▶]** una vez.
- 5) Después de unos segundos, presione **[PLAY ▶]** en la unidad durante 3 segundos.
  - El canal de salida RF cambiará del canal 3 al canal 4 y podrá ver una imagen reproducida.
  - Cuando no aparezca una imagen en la pantalla de TV, repita el paso 4).
- 6) Presione **[STOP ■]** para detener la reproducción.

### Consejo

- El canal de salida RF puede no cambiar cuando ajuste el seguimiento durante la reproducción. En este caso, detenga la reproducción y empiece nuevamente la reproducción. Después, vuelva a presionar **[PLAY ▶]** en la unidad durante 3 segundos.

### Consejo para la caja de cable o caja de satélite

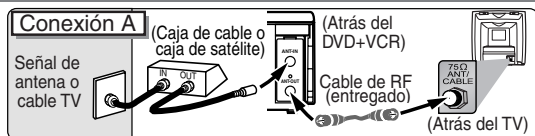

Seleccione esta conexión cuando desea ver o grabar un canal codificado. Con esta conexión los canales no pueden cambiarse en la unidad. Puede ver o grabar SOLO los canales seleccionados en la caja de cable o caja de satélite.

- Mientras graba, sólo puede ver el canal grabado.

#### Para seleccionar canales o la caja de cable o caja de satélite

- 1) Conecte la unidad presionando **[POWER]** y presione **[VCR/TV]**. Se enciende la luz "POWER" en el panel frontal, y después, presione **[SKIP/CH. ▶▶▶/▲ ◀◀◀/▼]** para seleccionar el canal 3 ó 4 (el mismo canal que el canal de salida de la caja de cable o caja de satélite).
  - Si utiliza el canal 4, debe cambiar la salida RF de la unidad al canal 4. Consulte el "Canal de salida RF".
- 2) En el TV, seleccione el canal 3 ó 4 (el mismo canal seleccionado en el paso 1)).
- 3) En la caja de cable o caja de satélite, seleccione el canal que desea ver o grabar.

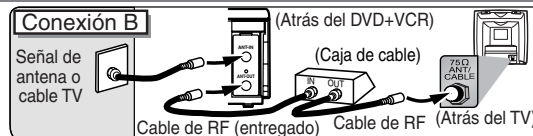

Seleccione esta conexión cuando desea cambiar canales de la unidad. Con esta conexión puede ver un canal mientras graba otro.

- Puede no ver o grabar un canal codificado.

#### Para seleccionar canales de la caja de cable

- 1) En la caja de cable, seleccione el canal 3 ó 4 (el mismo canal que en el canal de salida RF de la unidad).
  - Consulte el "Canal de salida RF".
- 2) En el TV, seleccione el mismo canal que el canal de salida (3 ó 4) en la caja de cable.
- 3) Active la unidad presionando **[POWER]** y después presione **[VCR/TV]**. Se enciende "POWER" en el panel frontal y seleccione el canal que desea ver o grabar.

#### Para reproducir una cinta

Siga los pasos 1) a 2) anteriores y reproduzca una cinta.

- Consulte la "Reproducción" en la página 31.

#### Para ver un canal mientras graba otro

- 1) Mientras graba en la unidad, presione **[VCR/TV]**.
- 2) En la caja de cable, seleccione el canal que desea ver.

### Conexión a un sistema de audio

#### Método 1

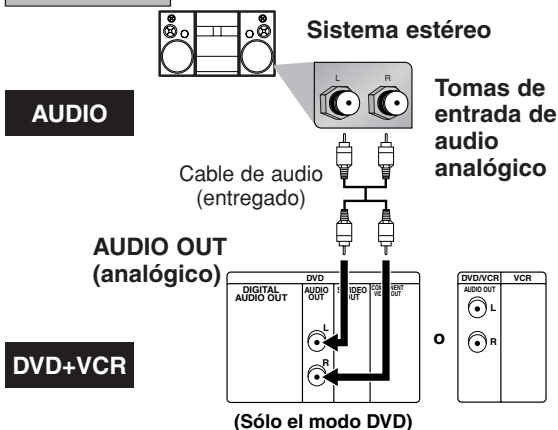

Conexión	Ajuste	Menú AJUSTE > AUDIO
Conexión al sistema estéreo.		DOLBY DIGITAL
		PCM

\* Para completar estos ajustes, consulte las páginas 40-41.

### Consejo

- La reproducción de un DVD utilizando ajustes incorrectos puede generar una distorsión del ruido y también puede dañar los altavoces.



¿Necesita ayuda? Llame al  
1-800-813-3435

## Método 2

Decodificador Dolby Digital, platina de minidiscos o platina DAT

AUDIO

Cable digital coaxial de audio (de venta en los comercios)

Toma de entrada de audio digital

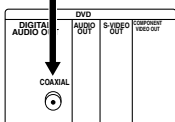

DVD+VCR

DIGITAL AUDIO OUT

Conexión	Ajuste	Menú AJUSTE > AUDIO
	Conexión a un decodificador Dolby Digital para la salida de audio Dolby Digital.	
Conexión a otro equipo (una platina de MD o platina DAT, etc.) sin decodificador Dolby Digital.		PCM

\* Para completar estos ajustes, consulte las páginas 40-41.

### Consejo

- La fuente de audio en un disco en el formato envolvente de 5,1 canales Dolby Digital no puede grabarse con sonido digital por una platina MD o DAT.
- Conectando esta unidad a un sonido envolvente de 5,1 canales Dolby Digital, puede disfrutar de sonidos envolventes de 5,1 canales Dolby Digital de alta calidad como los que se escuchan en los cines.
- La reproducción de un DVD utilizando ajustes incorrectos puede generar una distorsión de ruido y también puede dañar los altavoces.

## Conexión a un TV

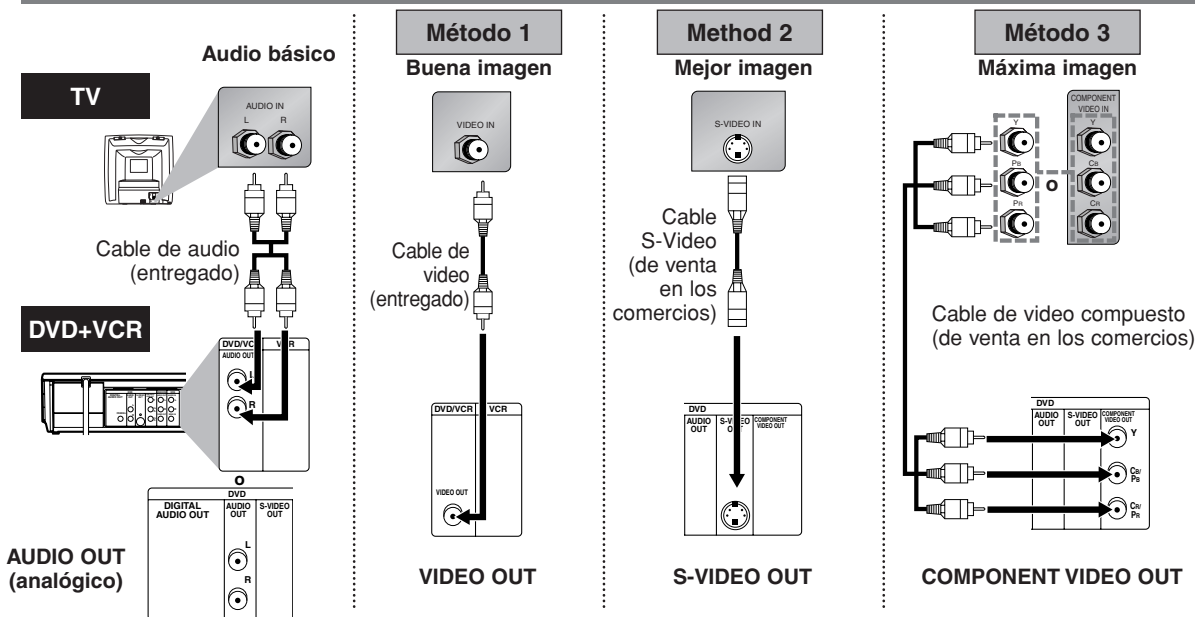

### Consejo

- Conecte esta unidad directamente al TV. Si los cables Audio/Video están conectados a un VCR, las imágenes pueden distorsionarse por el sistema de protección contra copias.
- Cuando se selecciona el modo de escaneo progresivo, no sale ninguna señal de video de la toma VIDEO OUT o S-VIDEO OUT.
- Las tomas COAXIAL, DVD AUDIO OUT, S-VIDEO OUT y COMPONENT VIDEO OUT sólo son útiles en el modo DVD.

### Si su TV es compatible con la búsqueda progresiva 525p (480p) y desea disfrutar de las imágenes de alta calidad:

Debe seleccionar la conexión con el Método 3 de arriba y el modo de búsqueda progresiva. Para seleccionar el modo, mantenga presionado [PLAY] en el panel frontal durante más de 5 segundos de tal forma que se encienda el indicador PROGRESSIVE SCAN. (La búsqueda progresiva no existe en el modo VCR.)

### Si su TV no es compatible con la búsqueda progresiva:

Utilice esta unidad en el modo de interlace. Asegúrese de que se apaga el indicador PROGRESSIVE SCAN. En caso contrario mantenga presionado [PLAY] en esta unidad durante más de 5 segundos de tal forma que se apague el indicador PROGRESSIVE SCAN de esta unidad.



### Después de completar las conexiones

- Presione el botón selector de entrada (normalmente TV/VIDEO, INPUT o AUX) en su TV para conmutar a un canal de entrada externo adecuado (normalmente cerca del canal 0) para ver la imagen de esta unidad. Si no aparece la imagen, también consulte el manual que viene con su TV.

### Modos de entrada para marcas de TV comunes (Ejemplos)

- La lista a continuación muestra las entradas para los TV de las marcas más comunes.

Admiral:	AUX	Panasonic:	TV/VIDEO
Curtis Mathis:	LINE1, LINE2, 00, 90, 91, 92, 93	RCA:	INPUT, TV/VCR, 00, 90, 91, 92, 93
GE:	INPUT, TV/VCR, 00, 90, 91, 92, 93	Samsung:	TV/VIDEO
Hitachi:	INPUT, AUX	Sanyo:	VIDEO
JVC:	A/V CHANNEL, INPUT1, SVIDEO, INPUT2	Sharp:	00
Kenwood:	AUX	Sony:	VIDEO1, VIDEO2, VIDEO3
Serie LXI:	00	Toshiba:	TV/GAME
Magnavox:	AUX CHANNEL	Zenith:	00

# Mando a distancia

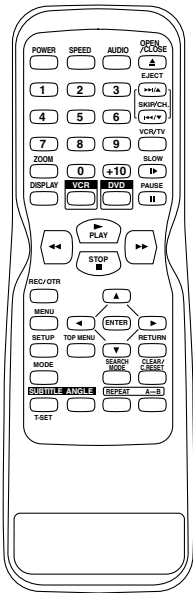

## Instalación de las pilas para el mando a distancia

Instale dos pilas AA (entregadas) de forma que las polaridades coincidan con las indicadas dentro del compartimiento de pilas del mando a distancia.

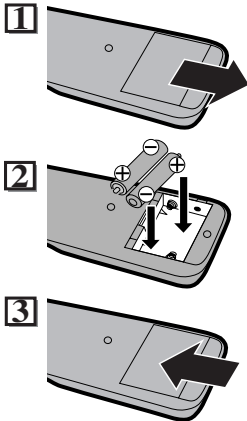

Recuerde lo siguiente cuando utilice el mando a distancia:

- Asegúrese que no haya obstáculos entre el mando a distancia y el sensor remoto en la unidad.
- Las máximas distancias de funcionamiento de la unidad son las siguientes:
  - **Línea directa:** aprox. 7 m (23 pies)
  - **A un lado del centro:** aprox. 5m (16 pies) ángulo de menos de 30°
  - **Arriba:** aprox. 5 m (16 pies) en un ángulo de menos de 15°
  - **Abajo:** Aprox. 3 m (10 pies) en un ángulo de menos de 30°

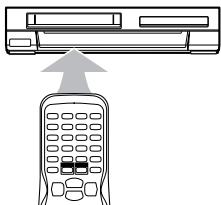

Disco/cinta	Modo DVD	Modo VCR
<b>Botón (Orden alfabético)</b>		
1 2 3	• Para seleccionar directamente un capítulo o título.	• Para seleccionar el canal. • El botón +10 no tiene efecto en el modo VCR.
4 5 6	• Para buscar en avance/retroceso por un disco. • Para empezar la reproducción en avance/retroceso lento durante el modo de pausa.	• Para avanzar/retroceder una cinta.
7 8 9		• Para seleccionar un ítem en el menú VCR. • Para avanzar al siguiente menú de VCR. • Para retroceder un paso durante el ajuste de reloj y temporizador.
0 (+10)		
	• Para mover el cursor y determinar su posición.	
A-B	• Para repetir entre su punto A y B elegidos.	—
ANGLE	• Para seleccionar ángulos de la cámara en un disco.	—
AUDIO	• Para seleccionar idiomas de audio o un disco.	• Para seleccionar ESTÉREO, L-CH o R-CH.
CLEAR/RESET	• Para borrar los marcadores. • Para borrar los números entrados incorrectamente. • Para cancelar los puntos de repetición A-B.	• Para salir del menú de VCR. • Para reponer el contador de cinta.
DISPLAY	• Para mostrar el modo de disco actual.	• Para que aparezca la hora actual, contador de cinta y canal.
DVD	• Para seleccionar el modo de salida DVD. • Para activar el mando a distancia en el modo DVD.	• Para seleccionar el modo de salida DVD. • Para activar el mando a distancia en el modo DVD.
MENU	• Para llamar el menú en un disco.	• Para llamar el menú VCR.
MODE	• Para activar/desactivar el nivel del negro. • Para ajustar la salida envolvente virtual.	—
OPEN/CLOSE ▲ EJECT	• Para abrir o cerrar la bandeja del disco.	• Para abrir o cerrar la bandeja del disco. • Para expulsar el videocasete del VCR.
PAUSE 	• Para hacer una pausa de reproducción del disco. • Para avanzar la reproducción un cuadro a la vez.	• Para hacer una pausa en la reproducción o grabación de cinta. • Para avanzar la reproducción un cuadro a la vez.
▶ PLAY	• Para empezar la reproducción del disco.	• Para empezar la reproducción de cinta.
POWER	• Para activar o desactivar la unidad.	• Para activar o desactivar la unidad.
REC./OTR	—	• Para empezar una grabación o la grabación de un toque.
REPEAT	• Para reproducir repetidamente un capítulo o título.	• Para reproducir repetidamente una pista o todo el disco.
RETURN	• Para volver a la operación anterior en el menú.	• Para volver a la operación anterior en el menú.
SEARCH MODE	• Para buscar un capítulo, título o tiempo. • Para colocar o buscar los marcadores.	• Para buscar una pista. • Para buscar el tiempo. • Para colocar o buscar los marcadores.
SETUP	• Para llamar el menú de ajustes del DVD.	• Para llamar el menú de ajustes del DVD.
SKIP/CH ▶▶/A	• Para saltar capítulos.	• Para saltar pistas.
SLOW  >	—	• Para ver la cinta en cámara lenta.
SPEED	—	• Para seleccionar la velocidad de grabación.
STOP ■	• Para parar la reproducción.	• Para detener la reproducción o grabación.
SUBTITLE T-SET	• Para seleccionar subtítulos en un disco.	• Para poner el VCR en el modo de espera para una grabación con temporizador.
TOP MENU	• Para llamar el menú principal en un disco.	—
VCR	—	• Para seleccionar el modo de salida VCR. • Para activar el mando a distancia en el modo VCR.
VCR/TV	• Para seleccionar la posición del DVD o la posición de TV.	• Para seleccionar la posición de CD o posición de TV. • Para seleccionar la posición VCR o posición TV.
ZOOM	• Para ampliar parte de una imagen (x2/x4).	—

# Preparación para utilizar

## Conecte la unidad por primera vez



**1** Conecte el TV y cambie al canal 3.  
 • Si el canal ya está ocupado por una emisora, vea la sección "Canal de salida RF".

**2** Mando a distancia Pantalla de TV  
 POWER  
 SELEC. IDIOMA  
 ENGLISH  
 FRANCAIS  
 ▶ ESPAÑOL [ON]

**3** CA 01  
 AJUSTE AUTO

¿Conecta el cable de la caja de cable o caja de satélite a la toma de entrada de ANT-IN de la unidad?  
 SI

**Si** Presione [MENU] para salir.  
 • Consulte la sección "Consejo para la caja de cable o caja de satélite" en la página 26.

**No** Espere durante unos minutos. Después de la búsqueda ...  
 • El sintonizador se detiene en el canal memorizado más bajo.  
 • Puede seleccionar sólo el canal memorizado en la unidad utilizando [SKIP/CH. ▶▶▶/▲ ◀◀◀/▼] (o [CHANNEL ▲/▼]).  
 • Si aparece nuevamente "AJUSTE AUTO" en la pantalla de TV, verifique las conexiones de cable. Presione nuevamente [▶].

**Consejo**  
 • Repita estos pasos sólo si hubo un corte eléctrico o esta unidad se desenchufó durante más de 30 segundos.

**SUGERENCIA:**  
 Si cambia el idioma en la pantalla en el paso 2), cambie el idioma para la función DVD en el ajuste "MENÚ REPRODUC.". (Consulte la página 40.)

**Para seleccionar un canal**  
 Puede seleccionar un canal utilizando los botones numéricos o [SKIP/CH. ▶▶▶/▲ ◀◀◀/▼] en el mando a distancia.

**Notas para utilizar los botones numéricos:**  
 • Cuando seleccione canales de cable que tengan un número mayor que 99, entre los números de canal como número de tres cifras. (Por ejemplo, para 117, presione [1], [1], [7])  
 • Debe colocar un cero antes de los números de canal de una sola cifra. (Por ejemplo: 02, 03, 04, etc.).

## Para agregar/borrar canales

**1** MENU  
 - M E N U -  
 PROGRAMAR AUTOREPETIR [OFF]  
 ▶ AJUSTE CANAL  
 AJUSTE DE RELOJ  
 SELEC. IDIOMA  
 SALIDA DEL AUDIO  
 TV ESTEREO [ON]  
 SAP

• Si no se ajustó el reloj, aparece la pantalla AJUSTE DE RELOJ cuando presione [MENU]. En este caso, presione nuevamente [MENU].

**2** AJUSTE CANAL  
 AJUSTE AUTO  
 ▶ AJUSTE MANUAL

**3** AJUSTE MANUAL  
 CANAL 30 (CATV)  
 AGREGAR

Seleccione el canal a agregar o borrar.

**4** AJUSTE MANUAL  
 CANAL 30 (CATV)  
 BORRAR

Seleccione "AGREGAR" o "BORRAR".

**5** Para salir del menú  
 CLEAR / RESET

## Para volver a prefijar el canal

- 1) Presione [MENU] hasta que aparezca el menú principal.
- 2) Presione [▲] o [▼] para seleccionar "AJUSTE CANAL" y después presione [▶].
- 3) Presione [▲] o [▼] para seleccionar "AJUSTE AUTO" y después presione [▶]. Después de escanear, el sintonizador se detiene en el canal memorizado más bajo.

## Para cambiar el idioma en la pantalla

- 1) Presione [MENU] hasta que aparezca el menú principal.
- 2) Presione [▲] o [▼] para seleccionar "SELEC. IDIOMA" y después presione [▶].
- 3) Presione [▲] o [▼] para seleccionar "ENGLISH", "FRANCAIS" o "ESPAÑOL" y después presione [CLEAR/C.RESET].

## Consejo

• Si selecciona accidentalmente Inglés o Francés y necesita el Español: Presione [MENU] y elija LANGUAGE SELECT o SELECTION LANGUE. Presione [▶] y seleccione ESPAÑOL. Finalmente presione [CLEAR/C.RESET].

## Ajuste del reloj



**1** MENU  
 - M E N U -  
 PROGRAMAR AUTOREPETIR [OFF]  
 ▶ AJUSTE CANAL  
 AJUSTE DE RELOJ  
 SELEC. IDIOMA  
 SALIDA DEL AUDIO  
 TV ESTEREO [ON]  
 SAP

• Si el reloj no está ajustado, aparece la pantalla AJUSTE DE RELOJ cuando presione [MENU]. En este caso, vaya al paso 2).

**2** AJUSTE DE RELOJ  
 MES DIA AÑO  
 1 0 2 0 0 5  
 HORA MINUTO AM/PM  
 -- : -- --

Seleccione el mes real.

**3** AJUSTE DE RELOJ  
 MES DIA AÑO  
 1 0 / 0 3 2 0 0 5  
 HORA MINUTO AM/PM  
 -- : -- --

Seleccione el día real.

**4** AJUSTE DE RELOJ  
 MES DIA AÑO  
 1 0 / 0 3 2 0 0 5  
 HORA MINUTO AM/PM  
 -- : -- --

Seleccione el año real.

**5** AJUSTE DE RELOJ  
 MES DIA AÑO  
 1 0 / 0 3 LUN 2 0 0 5  
 HORA MINUTO AM/PM  
 0 5 : -- --

Seleccione la hora real.

Continúe en la página siguiente.

Español

**6**

AJUSTE DE RELOJ

MES DIA AÑO  
10 / 03 LUN 2005

HORA MINUTO AM/PM  
05 : 40 M AM

Seleccione los minutos reales.

**7**

AJUSTE DE RELOJ

MES DIA AÑO  
10 / 03 LUN 2005

HORA MINUTO AM/PM  
05 : 40 M AM

Seleccione "AM" o "PM".

**Consejo**

- Para volver un paso atrás, presione [◀] (durante los pasos 2) a 7).
- Su ajuste del reloj se pierde si hay un corte eléctrico o si se desconectó durante más de 30 segundos.

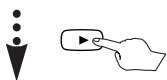

**8** Para salir de la pantalla "AJUSTE DE RELOJ"

**¿Necesita ayuda?  
Llame al  
1-800-813-3435**

## Vista general de las funciones

### Indicador del panel frontal

Se enciende durante una grabación. Destella cuando una grabación está en pausa.

Se enciende cuando se conecta la alimentación.

Se enciende cuando se ha seleccionado una grabación con temporizador o una grabación de un toque.

Se enciende cuando está activado el sistema de búsqueda progresiva.

Se enciende cuando se está reproduciendo el disco colocado. Destella cuando se instaló un disco no aceptable.

### Cambio entre VCR/DVD

Presione [OUTPUT] en el panel frontal para cambiar la señal de salida. (Se enciende el VCR o DVD OUTPUT.)

**Sin embargo, cuando utilice el mando a distancia, debe presionar primero [DVD] o [VCR] en el mando a distancia.**

- Para utilizar el VCR, presione [VCR] en el mando a distancia. (Verifique que se enciende VCR OUTPUT.)
- Para utilizar el reproductor DVD, presione [DVD] en el mando a distancia. (Verifique que se enciende DVD OUTPUT.)

Botón VCR

Botón DVD

Luz DVD OUTPUT

Botón OUTPUT

Luz VCR OUTPUT

**NOTA:**

- Este mando a distancia no puede hacer funcionar su TV.

**¿Necesita ayuda? Llame al  
1-800-813-3435**

## Reproducción

Antes:

Encienda el TV y ajuste al canal 3.

• Si el canal 3 ya está ocupado por una emisora, vea la sección "Canal de salida RF".

Presione primero **VCR**

<p><b>1</b></p>	<p><b>2</b></p> <p>Para empezar la reproducción</p> REPRODUCIR ▶
<p><b>3</b></p> <p>Para parar la reproducción</p> PARAR	<p><b>4</b></p> <p>Para expulsar</p> EXPULSAR ▲

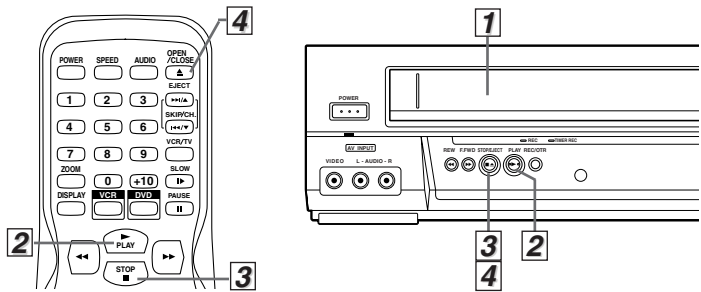

### Consejo

- Cuando una cinta sin lengüeta de grabación está colocada, la unidad empezará automáticamente la reproducción.
- El seguimiento se ajustará automáticamente al empezar a reproducir. Para ajustar manualmente el seguimiento, presione [SKIP/CH. ▶▶/▲ ◀◀▼] (o [CHANNEL ▲▼]).

## Otras operaciones

### Para avanzar o retroceder por las imágenes durante la reproducción (búsqueda de imagen)

Presione [◀◀] o [▶▶] ([REW ◀◀] o [F.WD ▶▶]).

- Presione nuevamente y la unidad buscará a super alta velocidad. (sólo en los modos SLP)

### Para congelar la imagen en la pantalla de TV durante la reproducción (modo de imagen fija)

Presione [PAUSE ■]. Cada vez que presione el botón, la imagen avanzará un cuadro.

- Si la imagen empieza a vibrar verticalmente durante el modo de cámara congelada, presione [SKIP/CH. ▶▶/▲ ◀◀▼] (o [CHANNEL ▲▼]) para estabilizar la imagen.
- Si la imagen se distorsiona o avanza verticalmente, ajuste el control de retención vertical en su TV, si está equipado.

### Reposición del contador

Presione [CLEAR/C.RESET].

### Para reproducir en cámara lenta

Presione [SLOW] durante la reproducción o el modo de imagen fija.

- Si aparecen barras de ruido en la pantalla de TV, puede reducirlo presionando [SKIP/CH. ▶▶/▲ ◀◀▼] (o [CHANNEL ▲▼]).

### Rebobinado automático

Cuando la cinta llega al final durante la reproducción, avance rápido o grabación (excepto la grabación con temporizador y la grabación de un toque), la cinta se rebobinará automáticamente al principio. Después de terminar el rebobinado, la unidad expulsará la cinta.

### Consejo

- El modo de imagen fija/cámara lenta se cancelará automáticamente después de 5 minutos para evitar un daño a la cinta y cabeza de video.
- Para volver al modo de reproducción de la búsqueda de imagen/imagen fija/cámara lenta, presione [PLAY ▶].

### Búsqueda de índices

Puede saltar en el programa hacia adelante o hacia atrás con las marcas de índice.

Presione primero **VCR**

• Coloque una cinta en esta unidad.

**1**

SEARCH MODE

BUSCA HACIA INDICE

Presione una vez.

**2**

BUSCA HACIA INDICE

03

01 ~ 20

PROGRAMA ACTUAL

Inicio de la cinta

Pro.1	Pro.2	Pro.3	Pro.4	Pro.5
02	01	02	03	

Fin de la cinta

MARCA DE INDICE

### Consejos para la búsqueda de tiempo y la búsqueda de índice

- Las funciones de temporizador no existen durante la grabación.
- Presione [STOP ■] para detener la búsqueda.
- Si una cinta llega al final durante la búsqueda, su búsqueda se cancelará y la cinta se rebobinará al principio.

**3**

Para rebobinar

Para el avance rápido

Después de la búsqueda

**4**

REPRODUCIR ▶

### Consejo

- Se hará automáticamente una marca de índice al principio de cada grabación.
- El intervalo entre marcas de índice debe ser de más de 1 minuto para el modo SP, 2 minutos para el modo LP y 3 minutos para el modo SLP.

### Búsqueda de tiempo

Puede buscar hacia adelante y atrás un intervalo específico en una cinta.

Presione primero **VCR**

• Coloque una cinta en la unidad.

**1**

SEARCH MODE

BUSCA HACIA HORA

Presione dos veces.

**2**

Seleccione la longitud de tiempo del avance rápido o rebobinado.

BUSCA HACIA HORA

2:50

0:01 ~ 9:59  
(1 minuto ~ 9 horas y 59 minutos)

**3**

Para rebobinar

Para el avance rápido

Después de la búsqueda

**4**

REPRODUCIR ▶

## Repetición automática

Esta función reproducirá repetidamente una cinta desde el principio cuando la cinta llega al final.

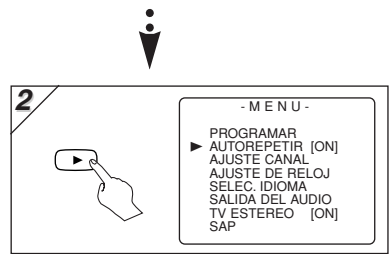
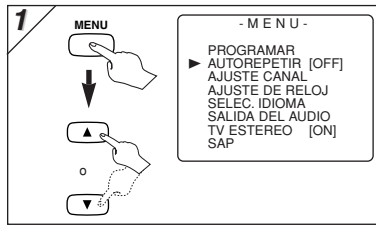

### Consejo

- Para cancelar la reproducción automática siga los pasos 1) - 2) y después, presione [▶] de forma que aparezca [OFF] al lado de AUTOREPETIR. Presione [CLEAR/C.RESET] para salir.
- Si el menú permanece en la pantalla de TV en el paso 3), presione [CLEAR/C.RESET] para salir.

## Grabación

### Grabación y OTR (grabación de un toque)

Antes: Encienda el TV y ajuste al canal 3.

- Si el canal 3 ya está ocupado por una emisora, vea la sección "Canal de salida RF".



**1** con lengüeta

**2** Seleccione el canal a grabar.

Velocidad de la cinta	Tiempo de grabación/Reproducción
T80	T120
T160	T160
Modo SLP	3horas 6horas 8horas

Seleccione la velocidad de cinta deseada.

**3** SP

**4** REC/OTR

GRABAR

Presione repetidamente [REC/OTR] para seleccionar la longitud de grabación deseada.

GRABAR (Grabación normal) → OTR(0:30) → OTR(1:00).....

← OTR(8:00) ← OTR(7:30) ←

**5** STOP

**6** OPEN/LOSE EJECT

**Prevenición de borrado accidental**

Para evitar la grabación accidental en un casete grabado, retire la lengüeta de grabación. Para grabar en un momento posterior, cubra el orificio con cinta adhesiva.

Lengüeta de grabación

**NO PUEDE** copiar un DVD a una cinta de video.

### Para parar temporalmente la grabación (modo de pausa)

Presione [PAUSE ■■].

- Durante el modo de pausa de grabación, aparecen cinco marcas ■ en la pantalla de TV. Cada marca ■ representa un minuto.
- Presione nuevamente para continuar la grabación.
- El modo de pausa se cancelará automáticamente después de 5 minutos para evitar dañar la cinta y la cabeza de video.

### Consejo

- Si desea ver un canal mientras graba otro...
  - 1) Presione [VCR/TV] para poner la unidad en la posición de TV.
  - 2) Seleccione un canal que desea ver con la caja de cable o la caja de satélite.
- Consulte la sección "Consejos para la caja de cable o caja de satélite" en la página 26.

### Grabación con temporizador

• Coloque una cinta con su lengüeta de grabación intacta en la unidad.



**1** Destellan los números de programa disponibles.

- M E N U -

PROGRAMAR AUTOREPETIR [OFF] AJUSTE CANAL AJUSTE DE RELOJ

PROGRAMAR PROGRAMA FECHA HORA INICIO

**2** Seleccione un número de programa vacío.

NUMERO DE PRG. FECHA HORA INICIO HORA FINAL CANAL VELOCIDAD

**3** Seleccione "NORMAL", "DIARIO" (Lun.-Vie.) o "SEMANAL".

NUMERO DE PRG. 1 NORMAL DIARIO SEMANAL

**4** Seleccione el mes deseado.

PROGRAMA NORMAL NUMERO DE PRG. FECHA HORA INICIO HORA FINAL CANAL VELOCIDAD

Seleccione el día deseado.

• Puede programar el año por adelantado.



**5** Seleccione el tiempo de inicio deseado (hora).

PROGRAMA NORMAL	
NUMERO DE PRG.	1
FECHA	10/24 LUN
HORA INICIO	07:30
HORA FINAL	--:--
CANAL	--
VELOCIDAD	--

Seleccione los minutos.

**6**

PROGRAMA NORMAL	
NUMERO DE PRG.	1
FECHA	10/24 LUN
HORA INICIO	07:30
HORA FINAL	--:--
CANAL	--
VELOCIDAD	--
	AM PM

Seleccione "AM" o "PM".

**7** Repita el procedimiento en los pasos 5) y 6) para ajustar la hora final.

**8**

PROGRAMA NORMAL	
NUMERO DE PRG.	1
FECHA	10/24 LUN
HORA INICIO	07:30 PM
HORA FINAL	08:30 PM
CANAL	6
VELOCIDAD	--

Seleccione el canal deseado.

• Si conectó la unidad a una caja de cable o caja de satélite como en la Conexión A de la página 26, seleccione el VCR al canal 3 ó 4 (el canal de salida RF del VCR). Seleccione el canal deseado en la caja de cable o caja de satélite. Deje la caja de cable o caja de satélite conectada para la grabación con temporizador.

**9**

PROGRAMA NORMAL	
NUMERO DE PRG.	1
FECHA	10/24 LUN
HORA INICIO	07:30 PM
HORA FINAL	08:30 PM
CANAL	16
VELOCIDAD	SP SLP

Seleccione la velocidad de grabación deseada.

• Para seleccionar otro programa después del paso 9), presione [▶] y después continúe con el paso 2).

**10**

• Aparece la luz TIMER REC en el panel frontal. La unidad cambia al modo DVD.

**Consejo**

- Para volver un paso, presione [◀] (durante los pasos 3) a 9) ).

**Para verificar, corregir o cancelar un programa de temporizador**

- 1) Presione [SUBTITLE/T-SET] y después [VCR] en el mando a distancia.
- 2) Seleccione el menú principal presionando [MENU].
- 3) Seleccione "PROGRAMAR" presionando [▲] o [▼]. Después presione [▶].
- 4) Seleccione el número de programa que desea verificar presionando [▲] o [▼]. Los detalles del programa seleccionado aparecerán en la pantalla de TV.
  - Vaya a la cifra que desea cambiar presionando [◀] o [▶]. Después entre los números correctos presionando [▲] o [▼].
  - Puede cancelar todo el programa presionando [◀] mientras destella el número de programa.
- 5) Presione [CLEAR/C.RESET] para salir.
- 6) Presione [SUBTITLE/T-SET] para volver al modo de espera del temporizador.

**Para cancelar una grabación con temporizador en curso**

Presione [STOP/EJECT ■/▲] en la unidad.

**Consejo para OTR y la grabación con temporizador**

- Presione [VCR] en el mando a distancia antes de programar la Grabación con Temporizador. Asegúrese que el mando a distancia está en el modo VCR y después presione [SUBTITLE/T-SET].
- Si no hay una cinta en la unidad o no tiene la lengüeta de grabación, destella la luz TIMER REC y la grabación con temporizador no puede hacerse. Coloque una cinta que pueda grabar.
- Cuando se programan las grabaciones con temporizador, aparecerá la luz TIMER REC. Para utilizar normalmente el VCR hasta que llegue la hora de la grabación, presione [SUBTITLE/T-SET] de tal forma que se apague la luz TIMER REC. Presione [VCR/TV] para elegir la posición VCR. Seleccione entre los modos VCR o DVD y continúe con las otras características tal como se describe en este manual.

**Después de ajustar una grabación de un toque o una grabación con temporizador, esta unidad funciona de la siguiente forma:**

- Si se termina una cinta antes de una grabación de un toque o una grabación con temporizador, la unidad expulsa la cinta y cambia automáticamente al modo DVD. Si la alimentación al DVD está desconectada la unidad no cambia al modo DVD sino que cambia al modo de espera de temporizador. Presione [SUBTITLE/T-SET] en el mando a distancia o [STOP/EJECT ■/▲] en la unidad y presione [VCR] para volver a activar la función VCR.
- Una vez que la unidad cambia al modo de espera de temporizador, no hay funciones de VCR disponibles hasta que presione [SUBTITLE/T-SET]. (No funcionarán [OUTPUT] en el panel frontal ni [VCR] en el mando a distancia.)
- Para cancelar el modo de espera del temporizador, presione [SUBTITLE/T-SET] en el mando a distancia o [STOP/EJECT ■/▲] en la unidad y presione [VCR] para volver a activar la función VCR.
- Los modos de la unidad y del mando a distancia pueden ser diferentes (modo VCR o modo DVD) cuando programe la Grabación con Temporizador o después de cancelar la Grabación con Temporizador. Presione [VCR] o [DVD] en el mando a distancia para seleccionar su modo deseado antes de hacerlo funcionar.

**Cuando se completa una grabación de un toque o una grabación con temporizador ...**

- Si se activó la Desconexión Automática para DVD y hay Grabaciones con Temporizador en espera, la unidad se desconecta automáticamente y la luz TIMER REC en el panel frontal se enciende para indicar que la unidad está en el modo de espera del temporizador.
- La luz TIMER REC en el panel frontal destella si no hay más Grabaciones con Temporizador en espera.
- Si NO se activó la desconexión automática del DVD, la unidad cambia al modo DVD y ninguna de las funciones del VCR estará disponible. No aparecerá la luz TIMER REC siempre que esté utilizando el DVD. Todas las funciones de DVD están disponibles durante la grabación de un toque, modo de espera del temporizador y grabación con temporizador.

**Si desea utilizar el reproductor DVD durante una grabación con temporizador cuando la luz TIMER REC está encendida o destella...**

- Presione [POWER] para conectar el DVD. Presione [DVD] en el mando a distancia para seleccionar el modo DVD y continúe con las otras funciones del DVD tal como se describen en este manual. No es necesario desactivar el TIMER para utilizar el reproductor DVD.

**NOTA (para la grabación con temporizador) :**

- Si hay un corte eléctrico o la unidad quedó desenchufado durante más de 30 segundos, el ajuste del reloj y todos los ajustes del temporizador se perderán.

## Copiado de una cinta de video

**Advertencia:** Las grabaciones no autorizadas de cintas de video protegidas por los derechos de autor puede infringir las leyes de derechos de autor.

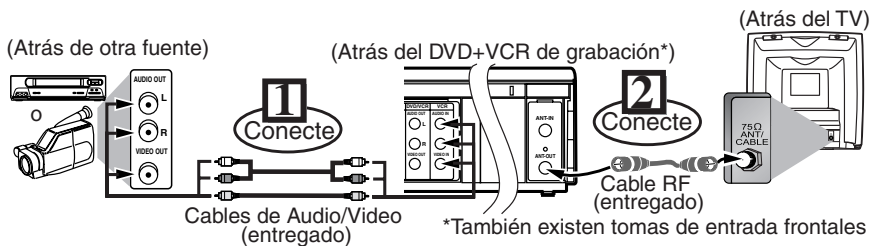

- 1) Coloque una cinta pre-grabada en el VCR de reproducción.
- 2) Coloque una cinta con su lengüeta de grabación intacta en la unidad de grabación.
- 3) Presione **[SPEED]** en el mando a distancia de la unidad de grabación para seleccionar la velocidad de grabación ("SP" o "SLP").
- 4) Seleccione la posición "L1" o "L2" en la unidad de grabación.
  - Para utilizar las tomas de entrada en la parte trasera de esta unidad, presione **[0], [0], [1]** en el mando a distancia (o **[CHANNEL ▲/▼]**) para seleccionar la posición "L1".
  - Para utilizar las tomas de entrada en el frente de esta unidad, presione **[0], [0], [2]** en el mando a distancia (o **[CHANNEL ▲/▼]**) para seleccionar la posición "L2".
- 5) Presione **[REC/OTR]** en la unidad de grabación.
- 6) Comience la reproducción de la cinta en otra fuente.
- 7) Para parar la grabación, presione **[STOP/EJECT ■/▲]** en la unidad de grabación y detenga la reproducción de la cinta en otra fuente.

### Consejo

- Para los mejores resultados durante el copiado, utilice los controles del panel frontal en lo posible. El mando a distancia puede afectar el funcionamiento de otra fuente.
- Utilice siempre cables blindados de calidad de video con conectores de tipo RCA. No se recomiendan los cables de audio normales.
- Puede utilizar un reproductor de discos de video, receptor de satélite u otro componente de audio/video con salidas A/V.
- Encuentra "L1" o "L2" antes del canal memorizado más bajo. (Ejemplo: CA02)
- Las tomas de entrada "L2" están en el frente de la unidad.

## Sistema MTS (Sonido de Televisión en Múltiples Canales)

### Cuando reciba o grabe un programa transmitido en MTS

- Cuando reciba una transmisión en el VCR, puede verificar el tipo de transmisión presionando **[DISPLAY]**.
- Cuando la selección "TV ESTEREO" o "SAP" es válida, selecciónelos con los siguientes pasos. Esta selección es necesaria cuando grabe el programa.
- SAP significa Segundo Programa de Audio (normalmente un segundo idioma).

Indicación en la pantalla de TV	Tipo de transmisión	Selección STEREO/SAP
Nada	Normal (audio monoaural)	-Inválido-
ESTEREO	Transmisión estéreo	-Inválido-
SAP	Transmisión bilingüe	TV ESTEREO (programa de audio principal) SAP (segundo programa de audio)
ESTEREO SAP	Transmisión estéreo y bilingüe	TV ESTEREO (transmisión de programa estéreo bilingüe) SAP (segundo programa de audio)

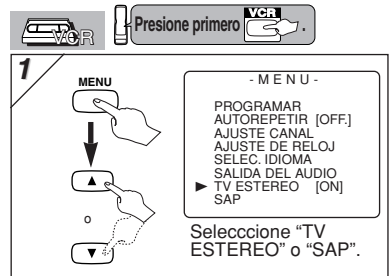

### Cuando reproduzca una cinta grabada en estéreo de alta fidelidad

- Si se conecta un TV estéreo a esta unidad, seleccione "ESTEREO".
- Si se conecta un TV monoaural a esta unidad, seleccione "MONO".

Su selección	ESTEREO			MONO
	Canal izquierdo	Canal derecho		
no es cinta de alta fidelidad	monoaural	monoaural	monoaural	monoaural
Cintas Hi-Fi grabadas en alta fidelidad estéreo	Izq.	Der.	Izq+Der	
Cintas Hi-Fi grabadas en alta fidelidad estéreo	Programa de audio principal	Programa de audio principal	Programa de audio principal	
Cintas Hi-Fi grabadas en un segundo programa de audio	Segundo programa de audio	Segundo programa de audio	Segundo programa de audio	

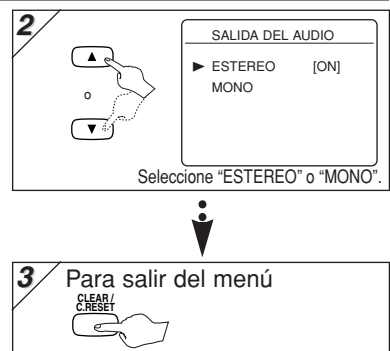
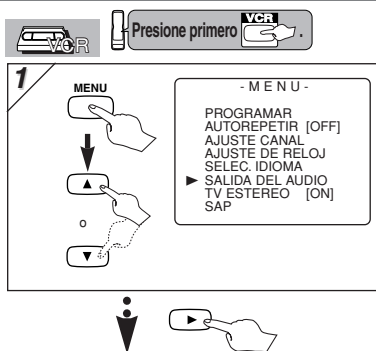

## Reproducción

Antes: Encienda el TV, amplificador y otros componentes que estén conectados a la unidad. Asegúrese que el TV y sintonizador de audio (de venta en los comercios) están colocados en el canal correcto.

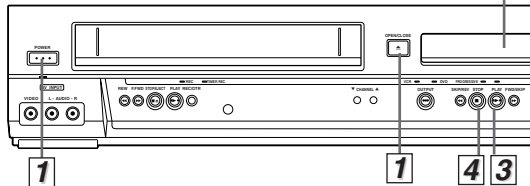
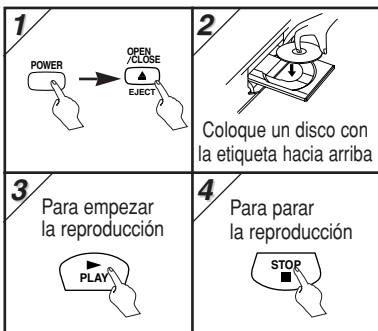

### Consejo

- Un "icono de prohibido" puede aparecer arriba a la derecha en la pantalla de TV cuando la operación está prohibida en el disco o la unidad.
- Algunos DVD pueden reproducirse del título 2 ó 3 debido a programas específicos.
- Durante la reproducción de un disco de dos capas, las imágenes pueden detenerse durante un momento. Esto ocurre cuando la 1ª capa cambia a la 2ª capa. Esto no es una avería.**

### SUGERENCIA:

Puede cambiar el idioma en la pantalla para la función DVD en el ajuste "MENU REPRODUC." (Consulte la página 40.)

### Menú DVD

Algunos discos contienen menús que permiten personalizar la reproducción de DVD. Utilice [▲/▼/◀/▶] para seleccionar un ítem y presione [ENTER] (o [PLAY ▶]).

### Llamada de una pantalla de menú durante la reproducción

- Presione [MENU] para llamar el menú DVD.
- Presione [TOP MENU] para llamar el menú de títulos.

### Consejo

- Las operaciones del menú pueden cambiar dependiendo del disco. Para más detalles, consulte el manual que viene con el disco.

### Reanudación



Presione [STOP ■] durante la reproducción.

Aparecerá un mensaje en la pantalla de TV.

Presione [PLAY ▶], la reproducción continuará del punto en el que se paró la reproducción.

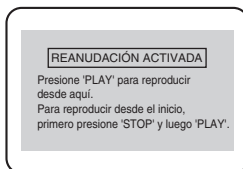

### Consejo

- Para cancelar la continuación, presione [STOP ■] una vez más durante el modo de Parada.
- La información de continuación permanece en pantalla incluso cuando se desconectó la alimentación.

### Pausa y reproducción paso por paso



Presione [PAUSE ■■] durante la reproducción. Presione [PLAY ▶] para continuar con la reproducción.



El disco avanza un cuadro cada vez que se presione [PAUSE ■■] durante el modo de pausa.

Presione [PLAY ▶] para continuar con la reproducción.

### Consejo

- Seleccione "IMAGEN" en "MODO VISTA FIJA" en el menú de la pantalla, si las imágenes en el modo de pausa están borrosas. (Consulte las páginas 40-41.)

### Para utilizar [SKIP/REV ◀◀], [FWD/SKIP ▶▶] en la unidad principal



Presione una vez para saltar capítulos o pistas al punto deseado. Mantenga presionado para cambiar la velocidad de la reproducción en avance o retroceso.

Presione [PLAY ▶] para continuar con la reproducción.

### Búsqueda en avance rápido/retroceso



Presione repetidamente [◀◀] o [▶▶] durante la reproducción para seleccionar la velocidad en avance rápido o retroceso necesaria. Presione [PLAY ▶] para continuar con la reproducción.

### Consejo

- Para los DVD, la velocidad de búsqueda en avance rápido o retroceso es diferente dependiendo del disco. La velocidad aproximada es 1 (x2), 2 (x8), 3 (x20), 4 (x50), 5 (x100).
- Para los CD de audio, la velocidad aproximada es 1 (x2), 2 (x8), 3 (x30).

### Avance lento/retroceso lento



Presione repetidamente [◀◀] o [▶▶] durante el modo de pausa para seleccionar la velocidad de avance o retroceso necesaria. Presione [PLAY ▶] para continuar con la reproducción.

### Consejo

- La velocidad de avance o retroceso lento es diferente dependiendo del disco. La velocidad aproximada es 1 (1/16), 2 (1/8), 3 (1/2).
- Seleccione "IMAGEN" en "MODO VISTA FIJA" en el menú de la pantalla, si las imágenes en el modo de pausa están borrosas. (Consulte las páginas 40-41.)

### Zoom



- Presione [ZOOM] durante la reproducción.
- Presione [ZOOM] repetidamente para seleccionar el factor de zoom deseado: x2, x4 o APDO.



- Use [▲/▼/◀/▶] para desplazar la imagen ampliada por la pantalla.
- Para salir del modo de zoom, presione [ZOOM] para seleccionar APDO.

### Consejo

- La función de zoom no puede emplearse mientras se visualiza le minú del disco.
- El factor de zoom x4 no está disponible en algunos discos.
- La imagen puede verse distorsionada cuando presione repetidamente [PAUSE ■■] o [◀◀] en el modo de zoom.
- Puede demorar varios segundos para que se deslice a la imagen ampliada.

# Indicaciones en la pantalla

Puede verificar la información acerca del disco actual presionando **[DISPLAY]** en el mando a distancia.

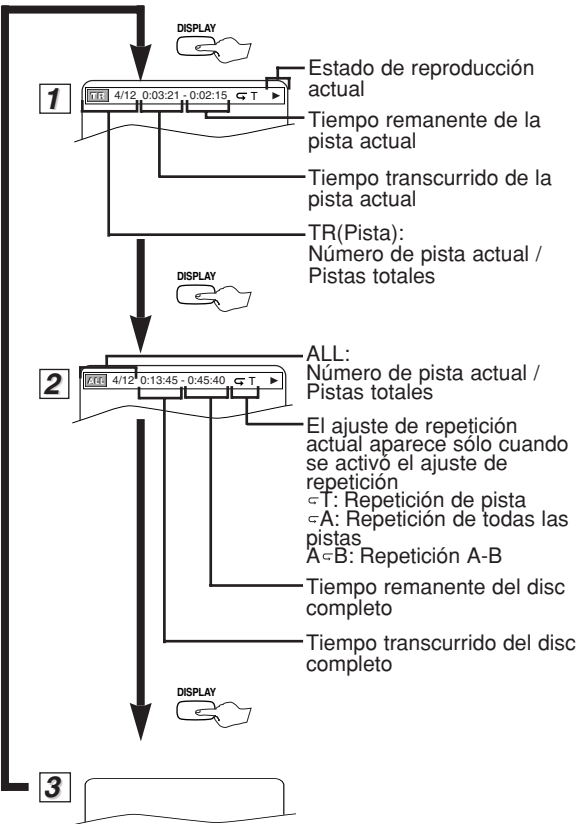
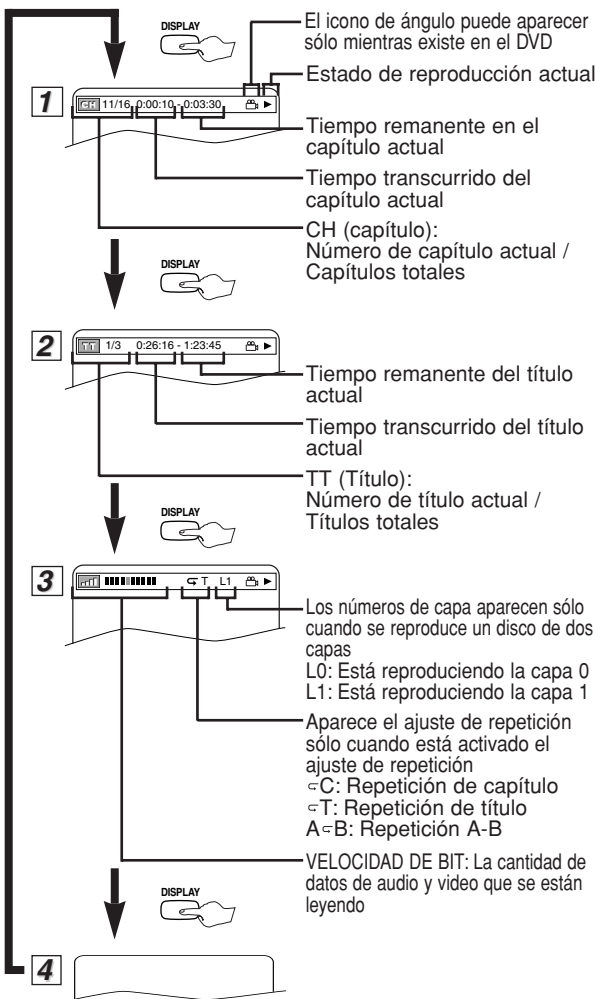

## Consejo

- Cuando se reproduce un disco en el modo PROGRAMA o ALEATORIO, aparecerá **[TR]** PROGRAMA (o ALEATORIO) en lugar de **[2]**.



# Función de búsqueda

## Búsqueda de pista



### Utilización de [SEARCH MODE]

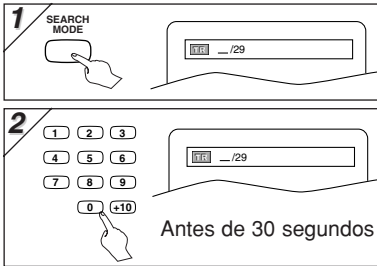

- Para los discos con menos de 10 pistas, presione el número de pista directamente.
- Para los discos con igual o más de 10 pistas pero menos de 99 pistas, para una reproducción de una pista de sola cifra, presione primero [0], y después presione el número de pista (por ejemplo, para la pista 3, presione [0], [3]). Para una pista de dos cifras, presione el número de pista.

### Utilización de [SKIP<<<, >>>]

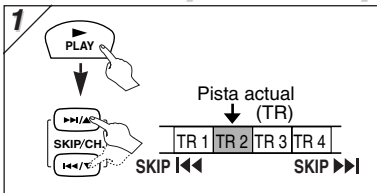

### Consejo

- Una presión de [+10] muestra el pantalla de la búsqueda de pista, excepto el disco con pistas de menos de 10. Para un tal disco, es posible la búsqueda de pista simplemente por una presión del número de pista.

## Búsqueda de título/capítulo



### Utilización de [SEARCH MODE]

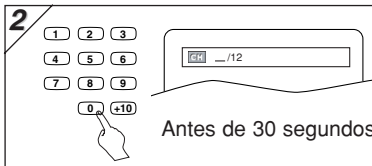
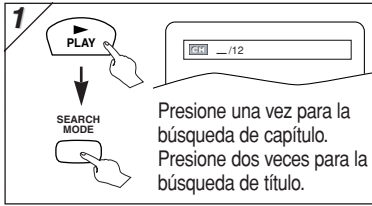

### Utilización de [SKIP<<<, >>>]

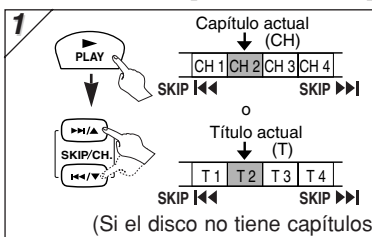

### Consejo

- Según el disco que se está reproduciendo, esta función también puede ejecutarse entrando directamente el número de capítulo deseado con los botones numéricos. Consulte el manual que acompaña al disco.
- Para los CD, no existe la búsqueda de pista para la reproducción programada o aleatoria.

## Búsqueda de tiempo



### Utilización de [SEARCH MODE]

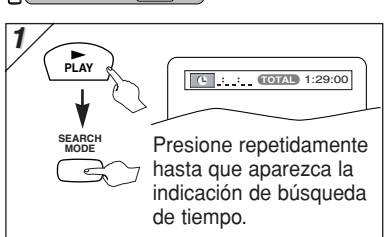

### Consejo

- Cuando no necesita entrar un número, aparece automáticamente "0". Por ejemplo, "0:0:..." aparece en la pantalla de búsqueda de tiempo si el tiempo total de títulos o pistas es de menos de 10 minutos.
- Presione [CLEAR/C.RESET] para borrar la entrada incorrecta en el paso 2).

# Colocación de marcador



Esta característica permite asignar un punto específico en un disco para llamarlo posteriormente.

### Para colocar un marcador

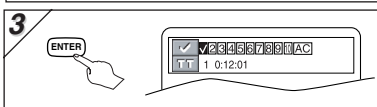
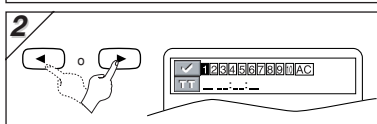
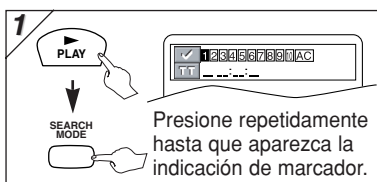

### Para volver posteriormente al marcador

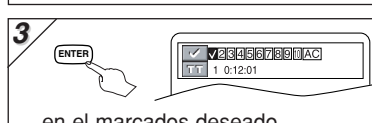
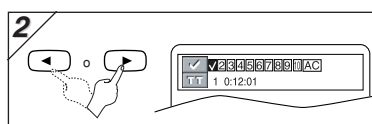
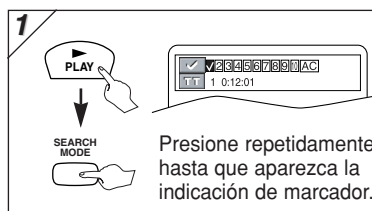

- La reproducción volverá a empezar del punto específico seleccionado.

### Para salir de la pantalla del marcador

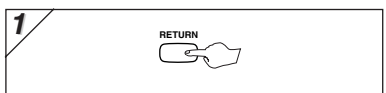

### Consejo

- La indicación de Marcador desaparecerá en unos 30 segundos cuando no hay ninguna salida.
- Para borrar un marcador, seleccione el marcador a borrar en el paso 2) en la sección "Para colocar un marcador" o "Para volver posteriormente al marcador" y presione [CLEAR/C.RESET].
- La apertura de la bandeja de disco o desconexión eléctrica borrará todos los marcadores.
- La selección de "AC" en el paso 2) en la sección "Para colocar un marcador" o "Para volver posteriormente al marcador" también borrará todos los marcadores.

# Reproducción repetida/aleatoria/programada

## Reproducción repetida



La función de repetición sólo existe durante la reproducción.

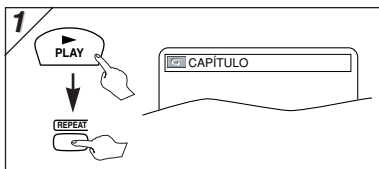

Cada vez que presione **[REPEAT]**, la función de repetición cambia como en siguiente ejemplo.

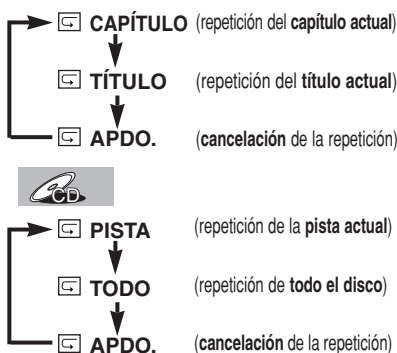

### Consejo

- La selección de la repetición se borrará cuando mueva a otro título, capítulo o pista.
- La reproducción repetida no existe con todos los discos o durante la reproducción repetida A-B.

## Reproducción repetida A-B

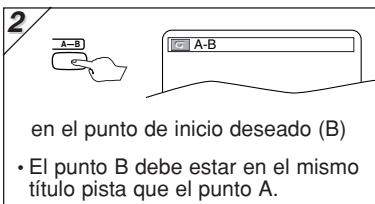

### Consejo

- Para salir de la secuencia, presione **[A-B]** para que aparezca **APDO.**
- Para cancelar el punto A, presione **[CLEAR/C.RESET]**.
- Esta función no funciona en otros modos de repetición.

## Reproducción aleatoria

Esta función cambia el orden de reproducción de las pistas en lugar de reproducirlas en secuencia.

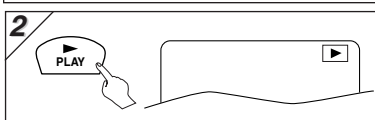
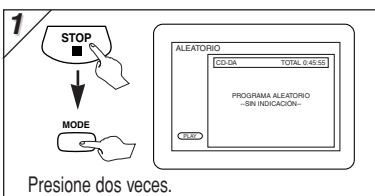

### Consejo

- Para repetir la pista actual en las selecciones aleatorias, presione repetidamente **[REPEAT]** hasta que aparezca  **PISTA** durante la reproducción.
- Para repetir todas las selecciones aleatorias, presione repetidamente **[REPEAT]** hasta que aparezca  **TODOS** durante la reproducción.

## Reproducción programada



Puede determinar el orden en el que se reproducen las pistas.

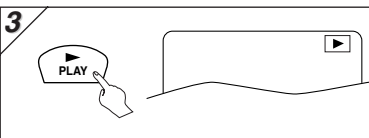
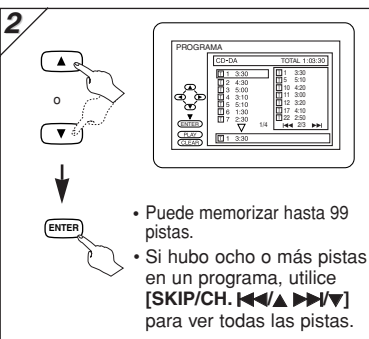
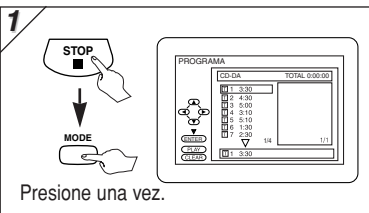

### Consejo

- Presione **[CLEAR/C.RESET]** en el paso 2) para borrar la pista entrada más recientemente.
- Para borrar todas las pistas programadas de una vez, seleccione "BORRA TODO" y presione **[ENTER]** en el paso 2).
- Mientras se está reproduciendo un programa, **[STOP ■]** funciona de la siguiente forma.
  - ⇒ Presione **[STOP ■]** y **[PLAY ▶]** a continuación para que vuelva a empezar la reproducción programada. (La reproducción de CD empieza nuevamente del punto actual.)
  - ⇒ Presione dos veces **[STOP ■]** y **[PLAY ▶]** a continuación para que la reproducción vuelva a empezar de la primera pista en el orden original. Sin embargo, su reproducción programada puede volver a empezar cuando siga los pasos de arriba. (Sus programas siguen memorizados hasta que se abra la bandeja del disco o se desconecte la alimentación.)
- Para repetir la pista actual en el programa, presione repetidamente **[REPEAT]** hasta que aparezca  **PISTA** durante la reproducción.
- Para repetir todo el programa, presione repetidamente **[REPEAT]** hasta que aparezca  **TODOS** durante la reproducción.



¿Necesita ayuda?  
Llame al  
**1-800-813-3435**

# Ajustes especiales

## Idioma de subtítulos



La unidad permite seleccionar un idioma de subtítulos (si existe) durante la reproducción de DVD.

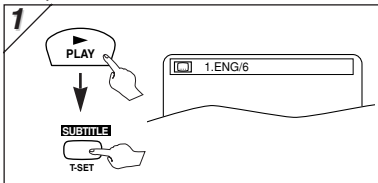

Cada vez que presione [SUBTITLE/T-SET], el idioma de los subtítulos cambia como en el siguiente ejemplo.

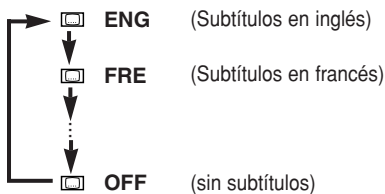

### Para activar/desactivar los subtítulos

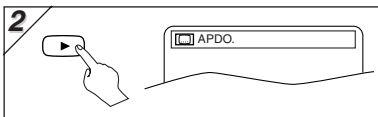
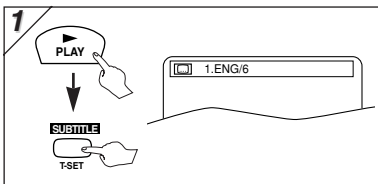

### Consejo

- Si su idioma no aparece después de presionar varias veces [AUDIO] o [SUBTITLE/T-SET], el disco puede no tener ese idioma. Sin embargo, algunos discos permiten una selección de idioma de audio o idioma de subtítulos en el menú del disco. (La operación depende de los discos, consulte el manual que viene con el disco.)
- Cuando aparece "NO DISPONIBLE" en la pantalla de TV, significa que no hay subtítulos grabados en la escena.
- Si selecciona un idioma que tenga un código de idioma de tres letras, el código aparecerá cada vez que cambie la selección de idioma de subtítulos. Si selecciona otros idiomas, aparecerá en su lugar "----". (Consulte la página 24.)

## Idioma de audio



Esta unidad permite seleccionar un idioma de audio (si hay múltiples idiomas disponibles) durante la reproducción de DVD.

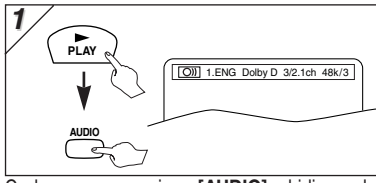

Cada vez que presione [AUDIO], el idioma del audio cambia como en el siguiente ejemplo.

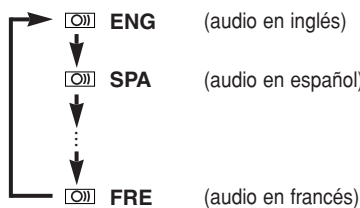

## Angulo de la cámara



Algunos discos DVD pueden contener escenas filmadas simultáneamente desde distintos ángulos. Puede cambiar el ángulo de la cámara si el icono aparece en la pantalla. Si el ajuste "ICONO DE ÁNGULO" está en "APDO." en el menú OTROS, no aparecerá el icono . (Consulte las páginas 40-42.)

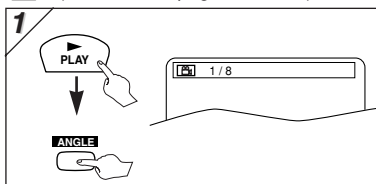

## Ajuste de nivel del negro



Ajuste el nivel del negro para que las áreas oscuras de la imagen de TV se vuelvan más brillantes.

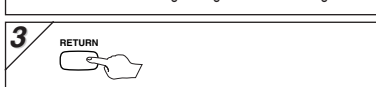
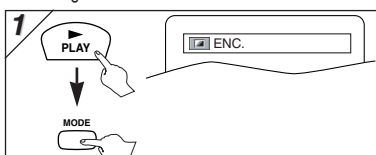

## Modo de sonido estéreo



Esta unidad permite seleccionar un modo de sonido durante la reproducción de CD.

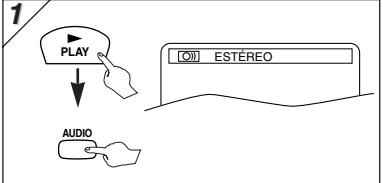

Cada vez que presione [AUDIO], el modo de sonido cambia como en el siguiente ejemplo.

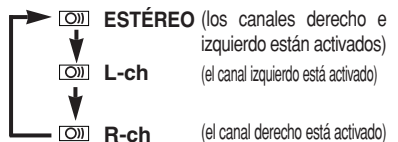

## Ambiental virtual



Puede disfrutar de un mundo virtual estereofónico en su sistema estéreo de 2 canales existente.



Presione dos veces.  
(una vez para CD)

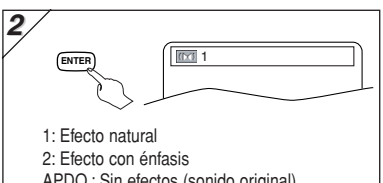

### Consejo

#### Para reproducción de CD

- El ambiental virtual no será efectivo si el modo de sonido está en algo que no sea ESTÉREO. Consulte "Modo de sonido estéreo" arriba.





¿Necesita ayuda?  
Llame al  
1-800-813-3435

# Ajuste DVD

Presione primero  

## Menú RÁPIDO

Puede seleccionar rápidamente el "MENÚ REPRODUC.", "ASPECTO DE TV" o "DOLBY DIGITAL" del menú RÁPIDO.

**1**  → 

<MENÚ AJUSTE>  
Confirme que se seleccionó RÁPIDO.

**2** Seleccione el ítem deseado.

AJUSTE RÁPIDO



- MENÚ REPRODUC. ESPAÑOL → P40 **A** Paso 5)
- ASPECTO DE TV 4:3 LETTER BOX → P41 **B** Paso 5)
- DOLBY DIGITAL BITSTREAM → P41 **C** Paso 5)

• Consulte la sección "MENÚ REPRODUC.", "ASPECTO DE TV" o "DOLBY DIGITAL" en la página 40 ó 41.

## Menú PERSNALIZ.

Puede cambiar los ajustes de la unidad.

• **RÁPIDO** en las páginas 40-42 indica los menús de ajuste de DVD que también pueden accederse desde el menú RÁPIDO.

**1**  → 

<MENÚ AJUSTE>

**2** Seleccione "PERSNALIZ."

**3** Seleccione el ítem deseado.

AJUSTE PERSNALIZ.

- IDIOMA → Menú IDIOMA → página 40 **A**
- PANTALLA → Menú PANTALLA → página 41 **B**
- AUDIO → Menú AUDIO → página 41 **C**
- PATERNO → Menú PATERNO → página 42 **D**
- OTROS → Menú OTROS → página 42 **E**

## **A** Ajuste IDEOMA

Siga los pasos 1) a 3) en la sección "Menú PERSNALIZ." de arriba.

**4** Seleccione el ítem deseado.

Menú IDIOMA

**5** Seleccione el idioma deseado.

**AUDIO \*1 \*2** (Por omisión: ORIGINAL)  
Selecciona el idioma de audio.

**SUBTÍTULO: \*1 \*2** (Por omisión: APDO.)  
Selecciona el idioma de los subtítulos.

**MENÚ DE DISCO: \*1** (Por omisión: INGLÉS)  
Selecciona el idioma para el menú DVD.

**MENÚ REPRODUC.: RÁPIDO** (Por omisión: ENGLISH)  
Selecciona el idioma para las indicaciones en la pantalla.

**6** Para salir del menú

**Consejo**

- \*1
  - Las opciones de idioma no existen en algunos discos.
  - Si selecciona OTRO en la pantalla AUDIO, SUBTÍTULO o MENÚ DE DISCO, presione el número de cuatro cifras para entrar el código para el idioma deseado. (Consulte la lista de códigos de idioma en la página 24.)
  - Sólo puede seleccionar los idiomas aceptados por el disco.
- \*2
  - El ajuste de idioma para audio y subtítulos no existe en algunos discos. En ese caso, utilice [AUDIO] y [SUBTITLE/T-SET]. Los detalles son los de la página 39.



## B Ajuste PANTALLA

Puede cambiar las funciones de pantalla. Siga los pasos 1) a 3) en la sección "Menú PERSONALIZ." en la página 40.

**4** Seleccione el ítem deseado.

Menú PANTALLA

**5**

**ASPECTO DE TV:** **RÁPIDO**  
(Por omisión: 4:3 LETTER BOX)  
Vea el Consejo a la derecha.

ASPECTO DE TV 4:3 LETTER BOX  
MODO VISTA FIJA AUTO

ASPECTO DE TV  
4:3 LETTER BOX  
4:3 PAN & SCAN  
16:9 WIDE

Seleccione el ajuste deseado

ENTER

**MODO VISTA FIJA:**  
(Por omisión: AUTO)  
Vea el Consejo a la derecha.

ASPECTO DE TV 4:3 LETTER BOX  
MODO VISTA FIJA AUTO

MODO VISTA FIJA  
AUTO  
IMAGEN  
CUADRO

Seleccione el ajuste deseado

ENTER

**6** Para salir del menú

SETUP

**Consejo**

**ASPECTO DE TV:**

- Seleccione "4:3 LETTER BOX" para que puedan aparecer barras negras en la parte superior e inferior de la pantalla.
- Seleccione "4:3 PAN & SCAN" para que la imagen tenga toda la altura y se ajusten ambos lados.
- Seleccione "16:9 WIDE" si se conectó un TV con pantalla ancha a esta unidad.

**MODO VISTA FIJA:**

- Seleccione normalmente "AUTO".
- Si seleccionó "IMAGEN", la imagen en el modo de imagen fija se estabilizará.
- Si selecciona "CUADRO", la imagen en el modo de imagen fija tendrá gran definición.

**¿Necesita ayuda? Llame al**  
**1-800-813-3435**

## C Ajuste AUDIO

Seleccione el ajuste de audio apropiado para su equipo. Sólo tiene efecto durante la reproducción de discos DVD. Siga los pasos 1) a 3) en la sección "Menú PERSONALIZ." en la página 40.

**4** Seleccione el ítem deseado.

Menú AUDIO

**5**

**DRC (Control de gama dinámica):**  
(Por omisión: ENC.)  
Seleccione "ENC." para comprimir la gama entre los sonidos suaves y fuertes.

DRC ENC. APDO.  
SUB MUESTREO ENC. ENC.  
DOLBY DIGITAL BITSTREAM BITSTREAM

ENTER

**SUB MUESTREO:**  
(Por omisión: ENC.)  
Seleccione "ENC." para que salga en 48 kHz.  
Seleccione "APDO." para que salga el sonido original.

DRC ENC. ENC. APDO.  
SUB MUESTREO ENC. ENC. BITSTREAM BITSTREAM

ENTER

**DOLBY DIGITAL:** **RÁPIDO**  
(Por omisión: BITSTREAM)  
Seleccione "ENC." cuando la unidad está conectada a un receptor Dolby Digital.

- BITSTREAM: Sale señales Dolby Digital
- PCM: Convierte el Dolby Digital en PCM (2 canales)

DRC ENC. ENC. ENC. APDO.  
SUB MUESTREO ENC. ENC. BITSTREAM BITSTREAM

DOLBY DIGITAL BITSTREAM PCM

ENTER

**6** Para salir del menú

SETUP

**Consejo**

**DRC:**

- Esta función sólo existe en los discos grabados en el formato Dolby Digital.

**SUB MUESTREO:**

- Cuando reproduzca discos con protección de derechos de autor, el sonido tendrá un muestreo hacia abajo de 48 kHz incluso cuando esté en APDO.
- Esta función existe sólo en la salida digital de un disco grabado en 96 kHz.

## D Ajuste PATERNO

El control de edad limita el uso de discos que superen sus selecciones. (Una contraseña incorrecta no reproducirá.) Esta característica evita que sus niños vean materiales no adecuados.

### Niveles de edad

El nivel de edad permite seleccionar el nivel de prohibición para menores de sus discos DVD. La reproducción se detendrá si el nivel supera los niveles seleccionados. Siga los pasos 1) a 3) de la sección "Menú PERSONALIZ." en la página 40.

**4** Entre su contraseña deseada de cuatro cifras (excepto 4737).

1 2 3  
4 5 6  
7 8 9  
0 +10

Menú PATERNO

AJUSTE PATERNO

CÓDIGO DE ACCESO

Ingrese un código de acceso de 4 dígitos.

0

Si ya se seleccionó una contraseña, entre la contraseña actual de cuatro cifras.

AJUSTE PATERNO

CÓDIGO DE ACCESO

Ingrese su código de acceso.

**5** Seleccione "NIVEL PATERNO".

NIVEL PATERNO TODO  
CAMB. CONTRAS.

**NIVELES DE CONTROL**

- TODO: Se cancelan todos los niveles de edad.
- Nivel 8: Las películas en DVD de cualquier nivel (adulto/general/niños) pueden reproducirse.
- Niveles 7 a 2: Sólo las películas en DVD de uso general y de niños pueden reproducirse.
- Nivel 1: Sólo las películas en DVD para niños pueden reproducirse y los de adultos y uso general están prohibidos.

**SUGERENCIAS DE NIVELES**

- 7 [NC-17]: No se admite nadie por debajo de 17.
- 6 [R]: Limitado para menores de 17 a menos que estén acompañados por un padre u otro adulto responsable.
- 4 [PG13]: No adecuado para niños de menos de 13.
- 3 [PG]: Se sugiere la guía de los padres.
- 1 [G]: Audiencia general.

**6** Seleccione el nivel deseado.

NIVEL PATERNO

1 TODO

8

7 [NC-17]

6 [R]

**7** Para salir del menú

SETUP

**Consejo**

- Los discos de video DVD pueden no responder a los ajustes de prohibición de menores. Asegúrese que esta función puede activarse con sus discos de video DVD.

### Para cambiar la contraseña de controles de menores

Puede cambiar su contraseña para controles de menores. Siga los pasos 1) a 3) en la sección "Menú PERSONALIZ." en la página 40.

**4** Entre su contraseña deseada de cuatro cifras (excepto 4737).

1 2 3  
4 5 6  
7 8 9  
0 +10

Menú PATERNO

AJUSTE PATERNO

CÓDIGO DE ACCESO

Ingrese su código de acceso.

**5** Seleccione "CAMB. CONTRAS.".

NIVEL PATERNO TODO  
CAMB. CONTRAS.

**6** Entre su nueva contraseña de cuatro cifras (excepto 4737).

1 2 3  
4 5 6  
7 8 9  
0 +10

AJUSTE PATERNO

CÓDIGO DE ACCESO

Ingrese un código de acceso de 4 dígitos.

**7** Para salir del menú

SETUP

**Consejo**

- Escriba la contraseña para no olvidarla.
- Si se olvida de la contraseña, presione [4], [7], [3], [7] en el paso 4) y entre su nueva contraseña.
- La contraseña se borrará y los niveles de menores cambiarán a "TODO".

## E Ajuste OTROS

Puede cambiar las otras funciones. Siga los pasos 1) a 3) en la sección "Menú PERSONALIZ." en la página 40.

**4** Seleccione el ítem deseado.

Menú OTROS

AJUSTE OTROS

ICONO DE ÁNGULO ENC.  
AUTO APAGATO ENC.

**5**

**ICONO DE ÁNGULO:**  
(Por omisión: ENC.)  
Seleccione "ENC." para mostrar el icono de ángulo cuando hay múltiples ángulos de cámara durante la reproducción de DVD.

ICONO DE ÁNGULO ENC. ← → APDO. ENC.  
AUTO APAGATO ENC.

**AUTO APAGATO:**  
(Por omisión: ENC.)  
Seleccione "ENC." para desconectar automáticamente esta unidad después de 35 minutos sin utilizar.

ICONO DE ÁNGULO ENC. ← → ENC. APDO.  
AUTO APAGATO ENC.

**6** Para salir del menú

SETUP

## Re programe al ajuste por omisión (Excepto el ajuste PATERNO)

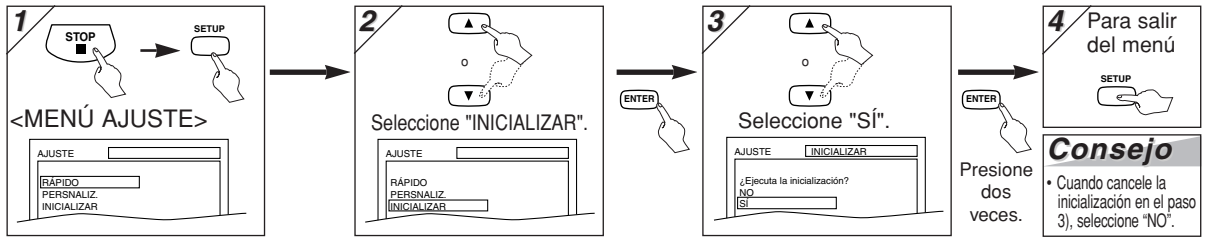

## Información

### Guía de localización de averías

Si esta unidad no funciona bien cuando se siguen las instrucciones del manual, verifique esta unidad consultando la siguiente lista.

	PROBLEMA	ACCION DE CORRECCION
D V D	No hay electricidad.	<ul style="list-style-type: none"> <li>Asegúrese que el enchufe está conectado a un tomacorriente de CA.</li> <li>Asegúrese que la alimentación está conectada.</li> </ul>
	Esta unidad no responde al mando a distancia.	<ul style="list-style-type: none"> <li>Verifique que el enchufe está conectado a un tomacorriente de CA.</li> <li>Verifique las pilas en mando a distancia.</li> <li>Apunte el mando a distancia directamente al sensor remoto. Si fuera necesario, retire todos los obstáculos entre el sensor y el mando a distancia.</li> <li>Puede ser necesario estar a menos de 23 pies de esta unidad.</li> <li>Verifique que se seleccionó el modo correcto. Si no está en el modo correcto, presione [DVD] o [VCR] necesario en el mando a distancia.</li> <li>Verifique que hay una cinta de casete en esta unidad.</li> <li>Sintonice su radio a una emisora en AM vacía para escuchar muchos ruidos. Levante el volumen. Si escucha algún sonido de señal de la radio en respuesta a la presión de botones en el mando a distancia, está funcionando el mando a distancia.</li> </ul>
V C R	Mala imagen o ruido.	<ul style="list-style-type: none"> <li>Puede recibir una señal de interferencia. Cambie la posición y orientación de la unidad.</li> </ul>
	La grabación es imposible.	<ul style="list-style-type: none"> <li>Asegúrese que las grabaciones con temporizador se seleccionaron correctamente.</li> <li>Asegúrese que aparece la luz TIMER REC en la unidad. En caso contrario, presione [SUBTITLE/T-SET].</li> <li>Asegúrese que el reloj VCR está bien ajustado.</li> </ul>
V C R	No puede ir al modo de grabación.	<ul style="list-style-type: none"> <li>Asegúrese que la cinta tenga su lengüeta de seguridad. Si fuera necesario, cubra el orificio con cinta adhesiva.</li> <li>Active esta unidad en el modo VCR. Presione [VCR] en el mando a distancia para que se encienda la luz VCR OUTPUT verde.</li> </ul>
	La imagen reproducida tiene ruidos parciales.	<ul style="list-style-type: none"> <li>Presione [CHANNEL ▼/▲] en la unidad o [SKIP/CH. ►►/◀◀] en el mando a distancia para ajustar el control de seguimiento para una mejor imagen.</li> </ul>
	No puede ver una cinta pero el audio está bien.	<ul style="list-style-type: none"> <li>Puede ser necesaria la limpieza de cabezas. Consulte el "AUTO HEAD CLEANING".</li> <li>Asegúrese que el VCR no está en el modo de menús.</li> </ul>
	No hay imagen reproducida o se ve mal.	<ul style="list-style-type: none"> <li>Cambie el canal de salida RF al CA4. Seleccione el mismo canal en el TV.</li> <li>Haga un ajuste fino de su TV.</li> </ul>
	Los programas de TV no pueden verse normalmente.	<ul style="list-style-type: none"> <li>Vuelva a verificar las conexiones ANT-IN y ANT-OUT. Vea la página 26.</li> <li>Presione [VCR/TV].</li> <li>Presione [VCR] en el mando a distancia para activarlo en el modo VCR. Verifique que se enciende VCR OUTPUT y después presione [VCR/TV] para ajustarlo a la posición TV.</li> </ul>
	El video o color se esfuma y vuelve cuando haga copias de una cinta de video.	<ul style="list-style-type: none"> <li>No puede copiar una cinta de video protegida por los derechos de autor. Está sufriendo los efectos de la protección contra copias.</li> </ul>
	No puede sacar la cinta.	<ul style="list-style-type: none"> <li>Verifique que la unidad esté en el modo VCR. Si no lo está, presione [VCR] en el mando a distancia para cambiar de modo.</li> </ul>
D V D	No hay imagen.	<ul style="list-style-type: none"> <li>Conecte firmemente los cables de video.</li> <li>Coloque un disco de video correcto que reproduce en esta unidad.</li> <li>Presione [DVD] en el mando a distancia. Verifique que se enciende la luz DVD OUTPUT. Pruebe otras características del DVD.</li> <li>Ajuste el modo de búsqueda progresiva correctamente. Selecciónelo sólo mientras su TV es compatible con la búsqueda progresiva y la unidad está conectada a su TV utilizando la conexión de video compuesto (COMPONENT VIDEO). No ajuste a la búsqueda progresiva para todas otras conexiones. (Vea la página 27.)</li> </ul>
	No puede reproducir el disco.	<ul style="list-style-type: none"> <li>Coloque el disco. • Limpie el disco.</li> <li>Coloque el disco correctamente con el lado de etiqueta hacia arriba.</li> <li>Cancele el bloqueo para menores o cambie los niveles de control.</li> <li>Manipule un disco con cuidado especial de tal forma que no tenga huellas dactilares, rayas o polvo en la superficie.</li> </ul>
	No hay sonido.	<ul style="list-style-type: none"> <li>Conecte firmemente los cables de audio.</li> <li>Conecte la alimentación del componente de audio.</li> <li>Corrija los ajustes de salida de audio.</li> <li>Corrija los ajustes de entrada del componente de audio.</li> </ul>
	No sale el audio DTS.	<ul style="list-style-type: none"> <li>Esta unidad no acepta el audio DTS. Esto no es una avería.</li> </ul>
	Imagen distorsionada.	<ul style="list-style-type: none"> <li>Conecte esta unidad directamente al TV.</li> <li>Hay algunos casos en los que las imágenes pueden verse ligeramente distorsionadas y no son síntomas de una avería.</li> <li>Aunque las imágenes pueden pararse durante un momento, esto no es una avería.</li> <li>Verifique que el modo de INTERLACE/PROGRESSIVE está ajustado correctamente.</li> </ul>
	El idioma de audio o subtítulos no corresponde a la selección.	<ul style="list-style-type: none"> <li>El idioma seleccionado no existe para el audio o subtítulos en el DVD. Vea la página 27. Esto no es una avería.</li> </ul>
	No puede cambiar el ángulo de la cámara.	<ul style="list-style-type: none"> <li>El DVD no contiene secuencias grabadas de diferentes ángulos de la cámara. Esto no es una avería.</li> </ul>
	No puede cambiar el idioma del audio o subtítulos.	<ul style="list-style-type: none"> <li>El DVD no contiene fuentes de audio o subtítulos en el idioma seleccionado. Esto no es una avería.</li> </ul>
	Aparece el "icono de prohibido" en la pantalla, prohibiendo una operación.	<ul style="list-style-type: none"> <li>Esa operación está prohibida por esta unidad o el disco. Esto no es una avería.</li> </ul>

- Algunas funciones no existen en modos específicos pero esto no es una avería. Lea la descripción en el manual de instrucciones para detalles sobre funciones específicas.
- Playback from a desired track and random playback are not available during program playback.
- Some functions are prohibited on some discs.

Para la asistencia y la obtención de reparaciones e información de funcionamiento, por favor póngase en contacto con el siguiente número de teléfono gratuito:

**TELÉFONO GRATUITO: 1-800-813-3435**

**Días laborables: 7:30 AM - 4:00 PM hora central**

También puede escribir a SANYO Manufacturing Corporation, 3333 Sanyo Road, Forrest City, Arkansas 72335.

## Garantía limitada

**TRABAJO 1 AÑO**

**PIEZA 1 AÑO**

**SÓLO TRANSPORTE**

ESTA GARANTÍA ES VÁLIDA SÓLO PARA PRODUCTOS ADQUIRIDOS EN UN ESTABLECIMIENTO WAL-MART Y USADOS EN LOS ESTADOS UNIDOS DE AMÉRICA, EXCLUYENDO HAWAII Y TODOS LOS TERRITORIOS Y PROTECTORADOS DE LOS EE.UU. ESTA GARANTÍA SE APLICA SÓLO A LA PERSONA QUE ADQUIRIÓ ORIGINALMENTE EL PRODUCTO Y NO ES DE APLICACIÓN EN PRODUCTOS UTILIZADOS PARA CUALQUIER PROPÓSITO INDUSTRIAL, PROFESIONAL O COMERCIAL.

Sujeta a las OBLIGACIONES y EXCLUSIONES que se indican más abajo, SANYO Manufacturing Corporation ("SANYO") garantiza este producto SANYO contra defectos en materiales y mano de obra por los períodos de TRABAJO y PIEZAS especificados más abajo. SANYO reparará o sustituirá (según decida) el producto y cualquiera de las piezas que no sean conformes con esta garantía con productos o piezas nuevos o renovados. El período de garantía comienza desde la fecha en que el producto fue originalmente adquirido en un establecimiento Wal-Mart.

### OBLIGACIONES

Para obtener servicio de garantía, el producto debe ser entregado en y recogido de un establecimiento Wal-Mart a expensas del comprador original. En el momento de solicitar servicio de garantía se debe presentar la factura original de la compra fechada, o un ticket de venta de un establecimiento Wal-Mart.

### EXCLUSIONES

1. Esta garantía no cubre (A) el ajuste de los controles manipulados por el cliente, como se explica en el manual de instrucciones del modelo apropiado, o (B) la reparación ningún producto cuyo número de serie haya sido alterado, deteriorado o borrado.
2. Esta garantía no se aplica a para la caja o partes decorativas, cabezales de vídeo rotos o dañados, pilas o mantenimiento de rutina.
3. Esta garantía no se aplica tampoco al desembalaje, preparación, instalación, transporte del producto para su reparación, o instalación del producto después de ser reparado.
4. Esta garantía no se aplica a para reparaciones o reemplazos necesitados por cualquier causa más allá del control de SANYO, incluyendo, pero sin limitarse a, cualquier mal funcionamiento, defecto o fallo causado por o resultante de servicio o piezas no autorizados, mantenimiento no adecuado, funcionamiento contrario a las instrucciones incluidas, accidentes de navegación o de tráfico, modificación o reparación por o el usuario o por cualquier tercera parte, abuso, mal uso, negligencia, accidente, voltaje incorrecto, incendio, inundación u otras causas de fuerza mayor, o el desgaste normal del uso.

Lo anterior está en lugar de todas las demás garantías explícitas y SANYO no asume ni autoriza a ninguna parte a asumir autorizar en su lugar cualquier otra obligación o responsabilidad.

LA DURACIÓN DE CUALQUIER GARANTÍA QUE PUEDA SER IMPLÍCITA DE ACUERDO A LA LEY (INCLUYENDO GARANTÍAS DE COMERCIALIDAD Y APTITUD) SE LIMITA A LAS CONDICIONES DE ESTA GARANTÍA. BAJO NINGUNA CIRCUNSTANCIA SANYO O EL FABRICANTE DEL PRODUCTO PUEDEN SER HECHOS RESPONSABLES POR DAÑOS ESPECIALES, ACCIDENTALES O CONSECUENCIA DE LA PROPIEDAD Y EL USO DE ESTE PRODUCTO, O POR CUALQUIER RETRASO EN LA REALIZACIÓN DE SUS OBLIGACIONES DEBIDO A CIRCUNSTANCIAS FUERA DE SU CONTROL.

ALGUNOS ESTADOS NO PERMITEN LIMITACIONES SOBRE LA DURACIÓN DE UNA GARANTÍA IMPLÍCITA Y/O NO PERMITEN LA EXCLUSIÓN O LIMITACIÓN DE LOS DAÑOS CONSECUENTES. POR LO TANTO, LAS LIMITACIONES Y EXCLUSIONES MENCIONADAS ANTERIORMENTE QUIZÁ NO PUEDAN APLICARSE EN SU CASO.

ESTA GARANTÍA LE DA DERECHOS LEGALES ESPECIALES. USTED QUIZÁ TENGA OTROS DERECHOS, QUE PUEDEN CAMBIAR SEGÚN LOS ESTADOS.

R03/12/18 (M)

Para su protección contra la circunstancia del robo o la pérdida de este producto, mantenga la información siguiente junto con el recibo de la venta en un lugar seguro.

Núm. de modelo \_\_\_\_\_ Núm. de serie \_\_\_\_\_

Fecha de adquisición \_\_\_\_\_ Precio \_\_\_\_\_

Lugar de adquisición \_\_\_\_\_

SANYO Manufacturing Corporation

SANYO Electric Co., Ltd.

## Free Manuals Download Website

<http://myh66.com>

<http://usermanuals.us>

<http://www.somanuals.com>

<http://www.4manuals.cc>

<http://www.manual-lib.com>

<http://www.404manual.com>

<http://www.luxmanual.com>

<http://aubethermostatmanual.com>

Golf course search by state

<http://golfingnear.com>

Email search by domain

<http://emailbydomain.com>

Auto manuals search

<http://auto.somanuals.com>

TV manuals search

<http://tv.somanuals.com>