

SANYO

HDTV LCD
TVHD de LCD
TVHD ACL

42" / 46" / 52"



Owner's Manual	Table of Contents	4
Manual del usuario	Tabla de contenido	26
Manuel d'instructions	Table des matières	48

DP42849
DP46849
DP52449

Model No.: / No. de Modelo: / N° de modèle :

© 2009 Sanyo Manufacturing Corporation Part No. / No. de parte / N° de piece : **1JC6P1P0331--**

CAUTION

RISK OF ELECTRIC SHOCK DO NOT OPEN!

CAUTION: TO REDUCE THE RISK OF ELECTRIC SHOCK, DO NOT REMOVE COVER (OR BACK). NO USER-SERVICEABLE PARTS INSIDE. REFER SERVICING TO QUALIFIED SERVICE PERSONNEL.

THIS SYMBOL INDICATES THAT DANGEROUS VOLTAGE CONSTITUTING A RISK OF ELECTRIC SHOCK IS PRESENT WITHIN THIS UNIT.



THIS SYMBOL INDICATES THAT THERE ARE IMPORTANT OPERATING AND MAINTENANCE INSTRUCTIONS IN THE LITERATURE ACCOMPANYING THIS UNIT.

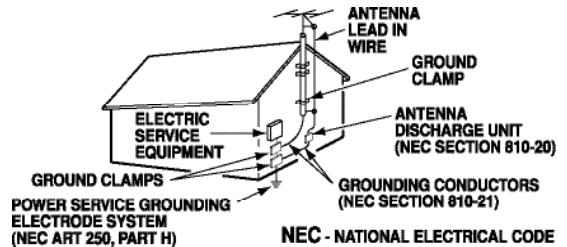


WARNING: TO REDUCE THE RISK OF FIRE OR ELECTRIC SHOCK, DO NOT EXPOSE THIS APPLIANCE TO RAIN OR MOISTURE.

IMPORTANT SAFETY INSTRUCTIONS

1. Read these instructions.
2. Keep these instructions.
3. Heed all warnings.
4. Follow all instructions.
5. Do not use this apparatus near water.
6. Clean only with dry cloth.
7. Do not block any ventilation openings. Install in accordance with the manufacturer's instructions.
8. Do not install near any heat sources such as radiators, heat registers, stoves, or other apparatus (including amplifiers) that produce heat.
9. Do not defeat the safety purpose of the polarized or grounding-type plug. A polarized plug has two blades with one wider than the other. A grounding-type plug has two blades and a third grounding prong. The wide blade or the third prong are provided for your safety. If the provided plug does not fit fully into your outlet, consult an electrician for replacement of the obsolete outlet.
10. Protect the power cord from being walked on or pinched particularly at plugs, convenience receptacles, and the point where they exit from the apparatus.
11. Only use attachments/accessories specified by the manufacturer.
12. Use only with the cart, stand, tripod, bracket, or table specified by the manufacturer, or sold with the apparatus. When a cart is used, use caution when moving the cart/apparatus combination to avoid injury from tip-over.
13. Unplug this apparatus during lightning storms or when unused for long periods of time.
14. Refer all servicing to qualified service personnel. Servicing is required when the apparatus has been damaged in any way, such as power-supply cord or plug is damaged, liquid has been spilled or objects have fallen into the apparatus, the apparatus has been exposed to rain or moisture, does not operate normally, or has been dropped.
15. If an outside antenna is connected to the television equipment, be sure the antenna system is grounded so as to provide some protection against voltage surges and built up static charges. In the U.S. Selection 810-21 of the National Electrical Code provides information with respect to proper grounding of the mast and supporting structure, grounding of the lead-in wire to an antenna discharge unit, size of grounding conductors, location of antenna discharge unit, connection to grounding electrodes, and requirements for the grounding electrodes.
16. An outside antenna system should not be located in the vicinity of overhead power lines or other electrical light or power circuits, or where it can fall into such power lines or circuits. When installing an outside antenna system, extreme care should be taken to keep from touching such power lines or circuits as contact with them might be fatal.

EXAMPLE OF ANTENNA GROUNDING ACCORDING TO NATIONAL ELECTRICAL CODE, ANSI/NFPA 70



"Note to CATV system installer:

This reminder is provided to call the CATV system installer's attention to Article 820-40 of the NEC that provides guidelines for proper grounding and, in particular, specifies that the cable ground shall be connected to the grounding system of the building, as close to the point of cable entry as practical."

17. Wall or Ceiling Mounting—The product should be mounted to a wall or ceiling only as recommended by the manufacturer.
18. Apparatus shall not be exposed to dripping or splashing and no objects filled with liquids, such as vases, shall be placed on the apparatus.
19. When the MAINS plug is used as the disconnect device, the disconnect device shall remain readily operable.

2

Need help?



www.sanyoctv.com



1-800-877-5032

FCC INFORMATION

This equipment has been tested and found to comply with the limits for a Class B digital device, pursuant to Part 15 of the FCC Rules. These limits are designed to provide reasonable protection against harmful interference in a residential installation. This equipment generates, uses and can radiate radio frequency energy and, if not installed and used in accordance with the instructions, may cause harmful interference to radio communications. However, there is no guarantee that interference will not occur in a particular installation. If this equipment does cause harmful interference to radio or television reception, which can be determined by turning the equipment off and on, the user is encouraged to try to correct the interference by one or more of the following measures:

- Reorient or relocate the receiving antenna.
- Increase the separation between the equipment and receiver.
- Connect the equipment into an outlet on a circuit different from that to which the receiver is connected.
- Consult the dealer or an experienced radio/TV technician for help.

CAUTION: FCC Regulations state that improper modifications or unauthorized changes to this unit may void the user's authority to operate the unit.

TRADEMARKS

Manufactured under license from Dolby Laboratories. "Dolby" is a trademark of Dolby Laboratories.

HDMI, the HDMI Logo and High-Definition Multimedia Interface are trademarks or registered trademarks of HDMI Licensing LLC.



"As an Energy Star® Partner, Sanyo Manufacturing Corporation has determined that this product meets the Energy Star® guidelines for energy efficiency."



This symbol on the nameplate means the product is Listed by Underwriter's Laboratories Inc. It is designed and manufactured to meet rigid U.L. safety standards against risk of fire, casualty and electrical hazards.

This Class B digital apparatus complies with Canadian ICES-003.

Think GAIA
For Life and the Earth

SANYO recommends keeping the TV set at its factory settings or moving Energy Saver settings from "Level 1" to "Level 2" or "Level 3" to further reduce power requirements and increase energy savings. Doing so contributes to the sustainability of our resources and environment.

For more information visit www.energystar.gov

PC RESOLUTION CHART

RESOLUTION	ASPECT RATIO	REFRESH RATE	HORIZONTAL FREQUENCY	VERTICAL FREQUENCY
640 x 480	4 : 3	60 Hz	31.47 kHz	59.94 Hz
		72 Hz	37.86 kHz	72.81 Hz
		75 Hz	37.50 kHz	75.00 Hz
		85 Hz	43.27 kHz	85.01 Hz
720 x 400	18 : 10	70 Hz	31.47 kHz	70.00 Hz
		75 Hz	37.50 kHz	75.00 Hz
800 x 600	4 : 3	60 Hz	38.16 kHz	60.26 Hz
		60 Hz	37.86 kHz	60.32 Hz
		72 Hz	48.08 kHz	72.19 Hz
		75 Hz	48.88 kHz	75.00 Hz
1024 x 768	4 : 3	60 Hz	48.36 kHz	60.00 Hz
		70 Hz	56.48 kHz	70.07 Hz
		75 Hz	60.02 kHz	75.02 Hz
		85 Hz	68.68 kHz	85.00 Hz
1152 x 864	4 : 3	75 Hz	67.50 kHz	75.00 Hz
1280 x 768	5 : 3	60 Hz	47.60 kHz	60.00 Hz
		60 Hz	47.78 kHz	60.07 Hz
		75 Hz	60.29 kHz	74.88 Hz
		85 Hz	68.83 kHz	84.84 Hz
1280 x 960	4 : 3	60 Hz	60.00 kHz	60.00 Hz
		66 Hz	65.94 kHz	65.00 Hz
1280 x 1024	5 : 4	60 Hz	63.98 kHz	60.02 Hz
		75 Hz	79.98 kHz	75.02 Hz
		85 Hz	81.16 kHz	85.02 Hz
1360 x 768	16 : 9	60 Hz	47.71 kHz	60.00 Hz
1440 x 900	16 : 10	60 Hz	65.93 kHz	60.00 Hz
		60 Hz	55.47 kHz	50.90 Hz
1920 x 1080	16 : 9	60 Hz	67.50 kHz	60.00 Hz



**CONTAINS MERCURY LAMPS,
DISPOSE OF PROPERLY**



Need help?



www.sanyoctv.com



1-800-877-5032

3

CONTENTS

IMPORTANT SAFETY INSTRUCTIONS 2
 FCC INFORMATION 3
 TRADEMARKS 3
 THINK GAIA 3
 SPECIFICATIONS 3
 DISPOSAL 3
 PC RESOLUTION CHART 3
 PROTECTING THE LCD SCREEN 4
 PRECAUTIONS 4
 CONTENTS 4
 STAND REMOVAL / WALL MOUNTING 5
 GETTING STARTED—
 Remote Control Battery Installation 5
 Antenna Connections for off-air or cable 5
 Universal Remote Control operation 6
 PC CONNECTIONS 7
 PC MENU OPERATION 7
 BACK PANEL JACKS 8
 AUDIO / VIDEO CONNECTIONS 9
 POWER CONNECTION / INITIAL CHANNEL SEARCH .. 10

ON-SCREEN MENU OPERATION—
 Chanel Setting 11
 Channel Search 11
 Channel Scan Memory 11
 Setup 12
 Menu Language 12
 Digital Caption 12
 V-Chip 13
 Energy Saver 14
 Clock Timer 14
 Picture 15
 Manual Picture Settings 15
 Sound 16
 Manual Sound Settings 16
 PHOTO VIEWER 17
 HDMI LINKING 18
 MOTION SYNC 18
 GXDB REMOTE ADVANCED OPERATIONS 19
 WARRANTY 23
 REMOTE CONTROL
 PROGRAMMING Supplied Code Sheet

SPECIFICATIONS

Power Requirement:

Source: AC 120V, 60Hz

AC Power Consumption:

DP42849	216 watts
DP46849	255 watts
DP52449	240 watts

Dimensions:

MODEL	WIDTH	HEIGHT	DEPTH
DP42849	39.8	27.7	12.1
w/o stand		25.7	4.7
DP46849	43.7	30.1	12.7
w/o stand		28.1	4.7
DP52449	49.7	34.4	14.6
w/o stand		32.4	5.0

NOTE: Dimensions are in inches



PROTECTING THE LCD SCREEN

The screen can be damaged if it is not maintained properly. Do not use hard objects such as hard cloth or paper. Do not use excessive pressure when cleaning the screen; excessive pressure can cause permanent discoloration or dark spots.

NEVER spray liquids on the screen.

! HANDLING PRECAUTIONS

- Handle by the cabinet only. Never touch the screen when handling.
- Excessive pressure on the screen can cause permanent discoloration or dark spots.
- Handling damage is **not** covered under warranty.

POSITIONING THE LCD HDTV

! Always use a firm-flat surface when positioning your HDTV. **Do not position the unit in a confined area. Allow adequate space for proper ventilation.**

4 **Need help?**



www.sanyoctv.com



1-800-877-5032

STAND REMOVAL AND WALL MOUNTING (OPTIONAL)

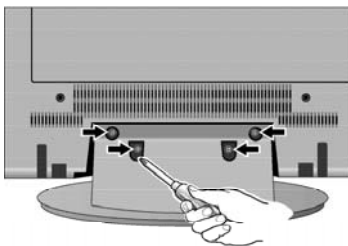
Tools Needed: Phillips screwdriver  No. 3

IMPORTANT NOTE:

Place HDTV face down on a padded or cushioned surface to protect the screen and finish.
Wall mounting of the HDTV must be performed by a skilled person.

DP42849

DP46849



1 Remove the four (4) screws securing the foot stand. **CAUTION:** Hold the stand firmly as you remove the last screw.

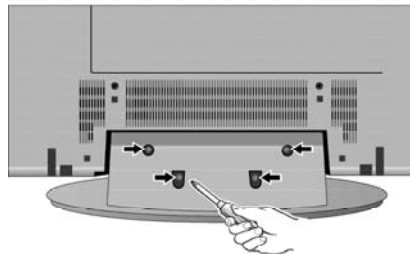
2 Use the screws you removed when detaching the stand to secure the HDTV to a wall mounting kit (kit not included.)

VESA standard interface: 400 x 400

Mounting screws measurements:

M6 (6mm) Diameter, Length—16mm (maximum)

DP52449



1 Remove the four (4) screws securing the foot stand. **CAUTION:** Hold the stand firmly as you remove the last screw.

2 Use the screws you removed when detaching the stand to secure the HDTV to a wall mounting kit (kit not included.)

VESA standard interface: 400 x 400

Mounting screws measurements:

M6 (6mm) Diameter, Length—16mm (max.)

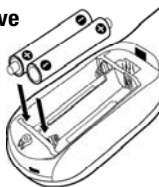
GETTING STARTED

Install batteries in the remote control (2 "AAA", not included)

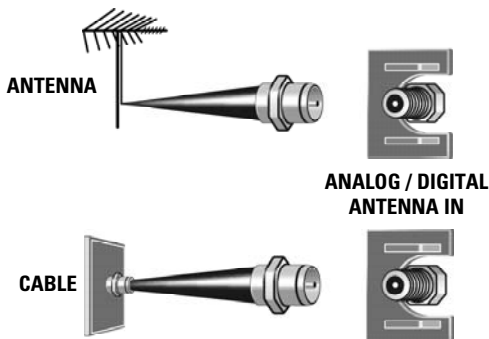
PRECAUTIONS

To ensure safe operation, please observe the following precautions:

- Replace both batteries at the same time. Do not use a new battery with a used battery.
- There's a risk of explosion if a battery is replaced by an incorrect type.
- Do not expose the Remote Control unit to moisture or heat.
- Be sure to match the "+" and "-" signs on the batteries with marks inside the remote control.



ANTENNA CONNECTION FOR OFF-AIR SIGNALS OR CABLE



Note: The tuner in this HDTV can receive digital and analog off air signals from an antenna. It can also receive analog or ClearQAM cable channels from a direct Cable TV connection.

Need help?



www.sanyoctv.com



1-800-877-5032

5

UNIVERSAL REMOTE CONTROL OPERATION

The Sanyo GXDB universal remote control allows you to control up to 3 more audio/video devices with one easy to use, compact remote control.

Follow the instructions in **“Remote Control Programming”** (included in separate folded sheet) to program the GXDB remote to control your equipment.

NOTE: “TV” mode is dedicated only to a Sanyo TV. By pressing the TV key on your remote control the Sanyo TV control code is reactivated.

Advanced programming instructions for your GXDB remote can be found on pages 19 - 22 of this owner’s manual.

Press...	To...	Press...	To...
	Select a device.		Select a channel directly. Example: Press 0 then 6 to select channel 6.
	Turn the selected device on or off.		Press 0 then 6 to select channel 6. Press and hold “1” to activate the first digit for channels 100 and above.
	Program sequences.		
	Display on-screen menus.		Switch the device’s input source to view TV or video programs. Press and hold for 3 seconds to open the Input List menu (Sanyo TV only.)
	Display channel banner information.		
	Move the cursor in the menu screens. Choose highlighted menu options.		Automatically switch to the USB input.
	Display the program guide for the selected device. (does not apply to TV mode)		Choose between options Pbc1 - Pbc4. Available options depend on the signal and the broadcast’s aspect ratio.
	Exit the selected device’s menu without making a selection.		Select the desired audio mode. (When available)
	Activate Xacti functions when Xacti connected to HDMI		Select mode options: Digital CC1 - CC8, or Analog CC1 - CC4, QuickCap, or OFF. (QuickCap turns captions on or off with the Mute function.)
	Press this key twice to restore your Sanyo TV to its factory settings.		Display SLEEP Timer. Press “0” to set the Off Timer. Off time can be set in 30-minute increments up to 3 hours.
	Operate your VCR or DVD player.		Cycle through the Picture modes.
	Increase or decrease the audio volume. Mute or restore the sound.		Cycle through the Sound modes.
	Scan through the channels in memory. Switch between the last two channels selected.		Display the On-screen Help menu.
			Display the Switch On Time banner.



PC CONNECTIONS AND SETUP



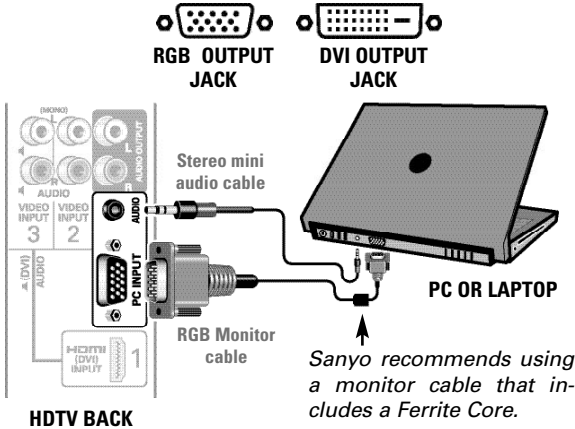
Note: Before connecting any cables, disconnect the AC power cords of both the HDTV and PC from the AC outlets.



Note: Power on the HDTV and any other peripheral equipment before powering on the computer.

To avoid an "Out of Range" condition please set your PC's output resolution to one compatible with your HDTV. See page 3.

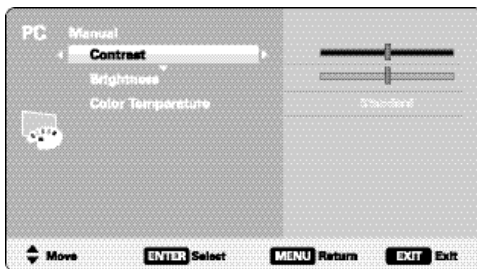
NOTE: If computer has only DVI Output, a DVI to RGB converter will be required (not included.)



PC Picture

Standard – Sets predetermined values to the Picture parameters.

Manual – Adjust the screen's *Contrast*, *Brightness* and *Color Temperature* settings.



PC PICTURE (MANUAL) SCREEN

PC Setting

Auto Adjustment – Automatically adjust display position, dot clock and phase.

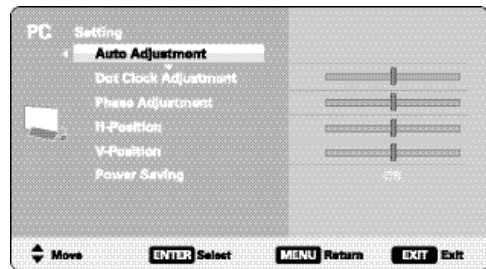
Dot Clock – Adjust the Dot frequency to match your computer's Dot frequency.

Phase – Adjust this parameter when the picture appears to flicker or is blurred.

H-Position – Move the image horizontally

V-Position – Move the image vertically

Power Saving – Enable the HDTV to turn to Standby Mode when computer is not in use.

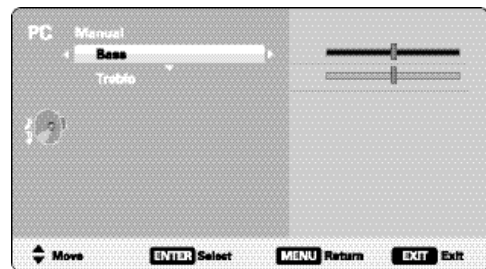


PC SETTING SCREEN

PC Sound

Standard – Sets predetermined values to the Sound parameters.

Manual – Adjust the HDTV's *Bass* and *Treble* settings.



PC SOUND (MANUAL) SCREEN

Need help?



www.sanyoctv.com

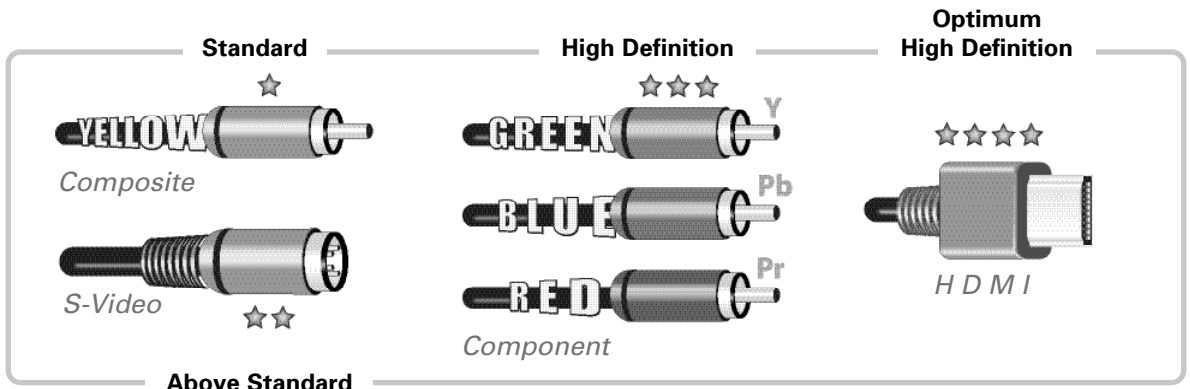
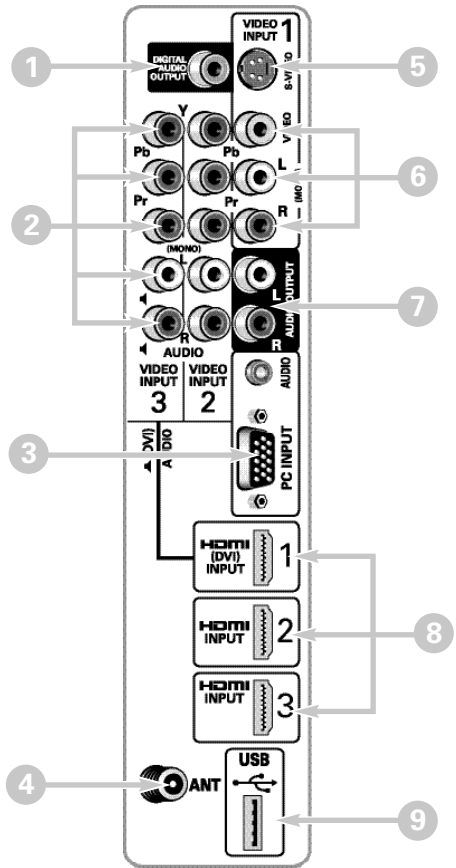


1-800-877-5032

7

BACK PANEL JACKS

- 1 **Digital Audio Output (Coaxial)**
- 2 **Component Video Input (VIDEO2 or VIDEO3)**
Green (Y), blue (Pb), and red (Pr) Video inputs plus the white and red Audio inputs.
- 3 **PC Input and Stereo Audio (Mini)**
 - MONITOR RGB (D-SUB)
 - AUDIO R/L (Stereo Mini Jack)
- 4 **Analog / Digital Antenna Input**
- 5 **S-Video Input (VIDEO1)**
NOTE: An S-Video connection will override a connection to the Video1 (yellow) input jack.
- 6 **Composite Video Input (VIDEO1)**
Yellow (Video), plus white and red (Audio) input jacks.
- 7 **Stereo Audio Out (L/R) Jacks**
- 8 **HDMI (INPUT1, 2 & 3)**
An all digital AV interface that accepts uncompressed video signals up to 1080p for the very best picture possible.
NOTE: A DVI connection is possible via the HDMI (DVI) INPUT1 using an appropriate adapter and connecting the audio to the VIDEO3 Audio jacks.
- 9 **USB Input**
View pictures stored in a USB device.



NOTE: Composite, S-Video, and Component video connections need their appropriate white and red audio connections. High Definition image available from HD signals and HD equipment.

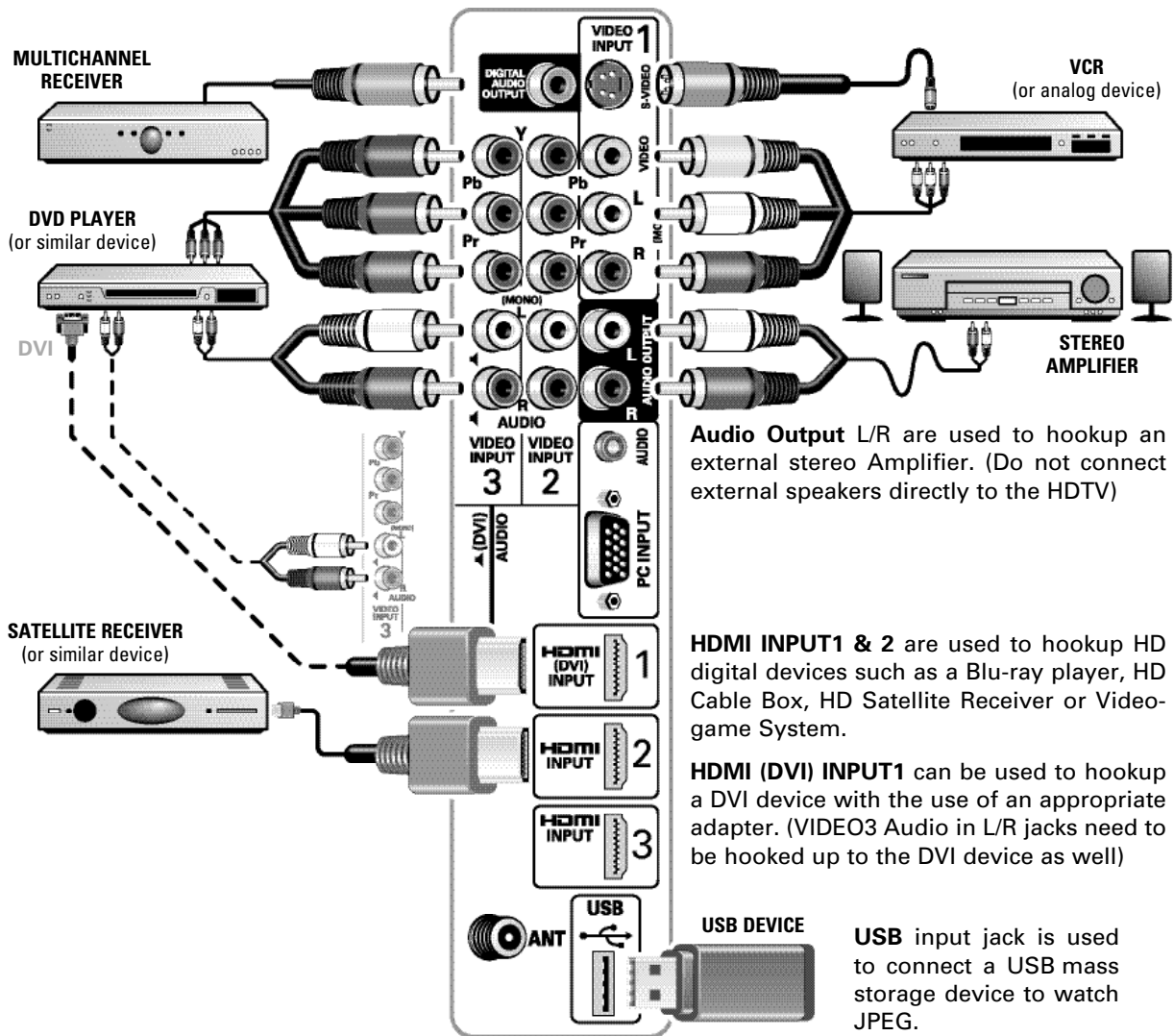
AUDIO / VIDEO CONNECTIONS

Digital Audio Output is used to hookup a multichannel receiver with the use of a phono-type digital audio cable.

Component connections will accept SDTV, EDTV and HDTV video signals. Use them for great image quality from digital devices.

Composite connections are used to hookup your analog equipment such as a VCR or an older DVD player.

S-Video connection can replace the yellow Video connection for enhanced video.



Audio Output L/R are used to hookup an external stereo Amplifier. (Do not connect external speakers directly to the HDTV)

HDMI INPUT 1 & 2 are used to hookup HD digital devices such as a Blu-ray player, HD Cable Box, HD Satellite Receiver or Video-game System.

HDMI (DVI) INPUT 1 can be used to hookup a DVI device with the use of an appropriate adapter. (VIDEO3 Audio in L/R jacks need to be hooked up to the DVI device as well)

USB input jack is used to connect a USB mass storage device to watch JPEG.

NOTE: Audio/Video cables are not supplied

Need help?



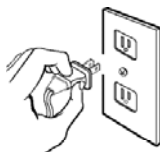
www.sanyoctv.com



1-800-877-5032

9

GETTING STARTED— INITIAL CHANNEL SEARCH (FIRST POWER ON)



Plug in AC power cord
120V AC, 60Hz



Turn On TV
Wait for on-screen instructions to perform an Initial Channel Search.



CHANNEL SEARCH
Checks Antenna and Cable signals connected to the Antenna terminal.

Note: "Auto" detects the mode detection, Cable or Air, first, and then proceeds with the channel search.



AV SEARCH
Searches for signals from devices connected to the AV input jacks.

Note: Power ON external devices connected to the TV before commencing an AV Search.

An AV search will begin if no Antenna signals are detected, if neither of these searches detect signals, the HDTV will tune to input Video1.

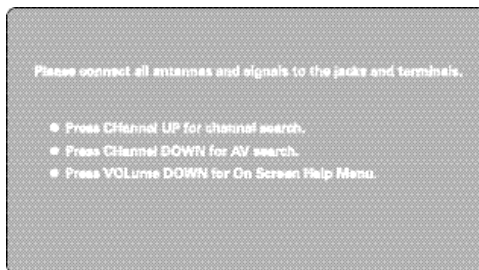
ON SCREEN HELP MENU



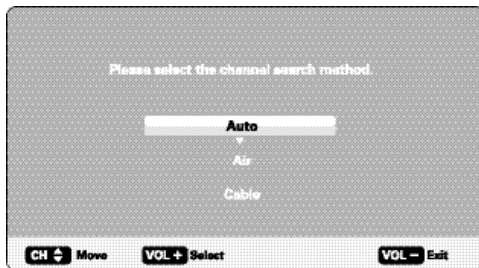
Access an on screen trouble shooting guide (in the Initial Setup Screen.)



You may access the On Screen Help menu later on at any time via the main menu or by pressing the **HELP** key on your remote control.



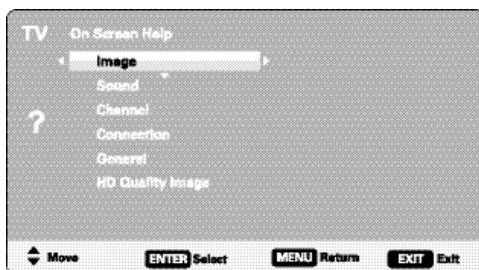
INITIAL SETUP SCREEN



CHANNEL SEARCH METHOD SCREEN



CHANNEL SEARCH PROGRESS SCREEN



ON-SCREEN MENU OPERATION

CHANNEL SETTING



Display the On Screen menu and use the **CURSOR** ▲▼ keys to select *Channel Setting*. Press **ENTER**.

CHANNEL SEARCH

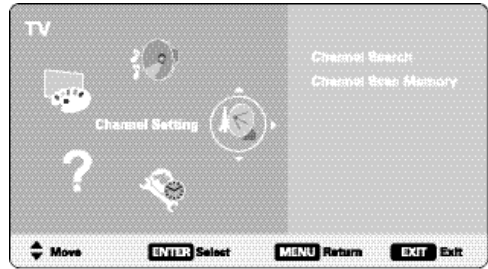
Auto – Searches the detected mode, Cable or Air.

Cable – Searches for analog and unscrambled (ClearQAM) digital cable channels.

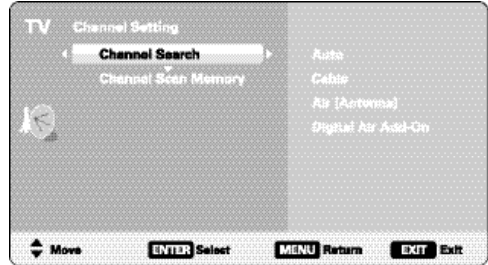
Air (Antenna) – Searches for analog and digital off-air channels.

Digital Air Add-On – Searches digital off-air channels adding newly found digital channels to the channel map database.

NOTE: Digital Air Add-On option is not available when the current mode is Cable.



MAIN MENU SCREEN



CHANNEL SETTING SCREEN

CHANNEL SCAN MEMORY

Channel Scan Memory lists all Analog and Digital channels found. It also lists Analog channels that were not found, which can be added.



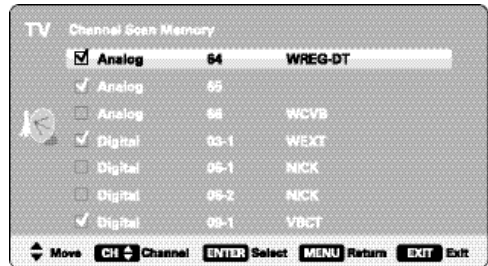
Move the channel select bar through all channels, enabled and disabled.



Move the channel select bar through enabled channels, skipping all disabled channels.



Enable a disabled channel or disable an enabled one.



CHANNEL SCAN MEMORY SCREEN

NOTE: For information on local digital channels, visit www.antennaweb.org

IMPORTANT FACT: This HDTV maintains only one database of digital channels. Therefore, when you search for cable channels, the database of antenna digital channels will be deleted. You will only be able to receive those ClearQAM channels your cable company provides.

Need help?



www.sanyoctv.com



1-800-877-5032

11

ON-SCREEN MENU OPERATION

SETUP



Display the On Screen menu and use the **CURSOR** ▲▼ keys to select *Setup*. Press **ENTER**.

Use the *Setup* menu to set the *Menu Language*, *V-Chip* rating settings, customize *Digital Captions*, set *Energy Saver* level, set the current time and on-time with the *Clock Timer*, and establish the *HDMI Linking* CEC function.

MENU LANGUAGE

Choose between English, Spanish and French for your On Screen menu's display language. Press **ENTER** on the desired language.



A blue marker indicates the current selected option.

DIGITAL CAPTION

Captioning is textual information transmitted along with the picture and sound. Turning Captioning ON causes the HDTV to open these captions (digital or analog) and superimpose them on the screen.

NOTE: Local broadcasters decide which caption signals to transmit.

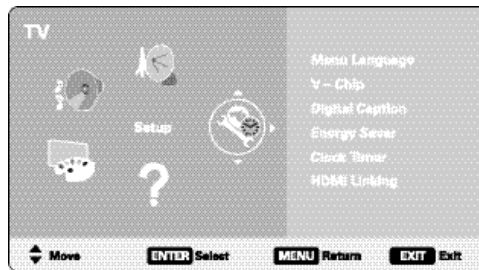
Digital Caption's Font, Background and Foreground display may be customized:



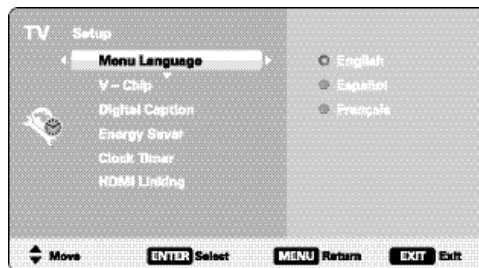
Navigate the cursor (highlight)



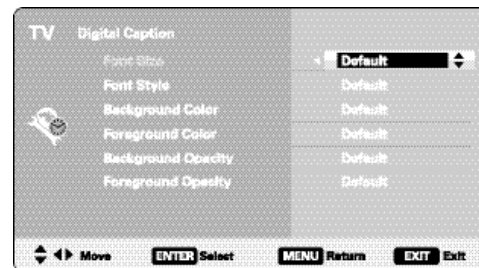
Select / set parameter.



MAIN MENU SCREEN



SETUP MENU LANGUAGE SCREEN



DIGITAL CAPTION SCREEN



ON-SCREEN MENU OPERATION

SETUP (CONTINUED)

V – CHIP

Use this feature to automatically block programs with content you deem as inappropriate for viewing by your children.

NOTE: This feature is designed to comply with the United States of America's FCC V-Chip regulations. Therefore, it may not function with broadcasts that originate in other countries.



Navigate the cursor (highlight)



Make selection.

Block or unblock the selected Rating option.

NOTE: Blocking a rating will block all higher ratings automatically. Unblocking a rating unblocks all lower ratings automatically.

Advanced V-Chip System

This feature is an advanced Regional rating system for digital channels.

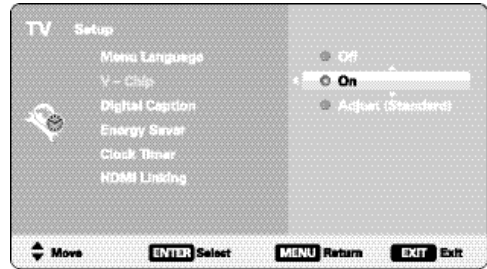
When the HDTV detects compatible Rating Region Table (RRT) data, it's downloaded & stored in memory.

The Setup V-Chip screen is then modified to show the *Adjust (Advanced)* option.

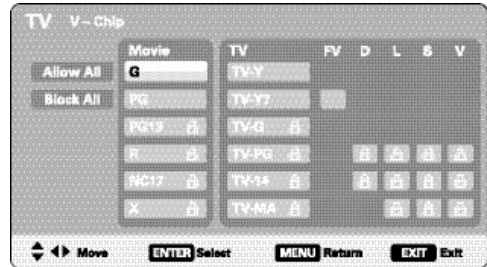
Use the **CURSOR** ▲▼ and ◀▶ keys to highlight the different options. Use the **ENTER** key to block or unblock the selected rating.

MORE INFORMATION

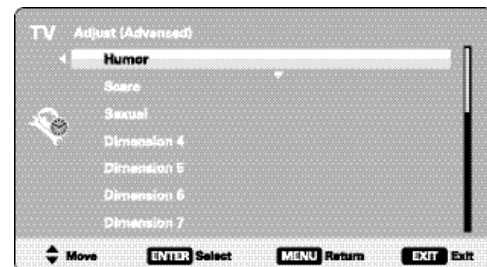
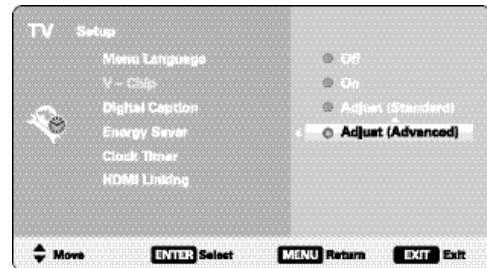
Additional information about MPAA (Motion Picture Association of America) and V-Chip rating can be found at: www.mpa.org and www.v-chip.org, respectively.



SETUP V-CHIP SCREEN



ADJUST (STANDARD) SCREEN



ADJUST (ADVANCED) SCREENS

Need help?



www.sanyoctv.com



1-800-877-5032

13

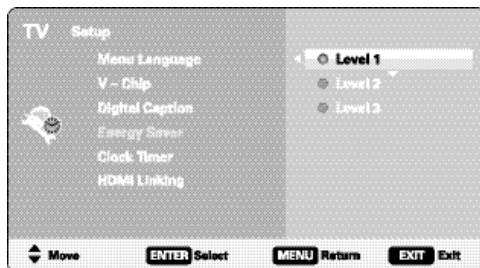
ON-SCREEN MENU OPERATION

SETUP (CONTINUED)

ENERGY SAVER

Energy saver settings control the LCD backlight brightness to save power consumption.

The higher the level number, the more brightness reduction and higher power saving.



ENERGY SAVER SCREEN

CLOCK TIMER

Set the *Current Time* for your HDTV. You may also set a *Switch on Time* to use with the *On Timer Function*.

When *On Timer Function* is set to ON, the TV will automatically turn on at the previously set *Switch on Time*.



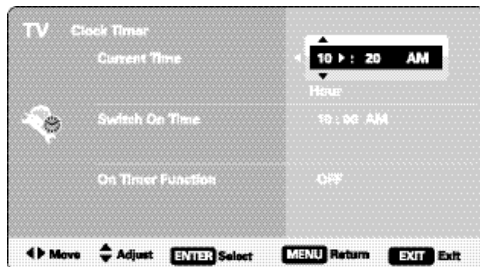
Move to the next or previous value that you wish to change.



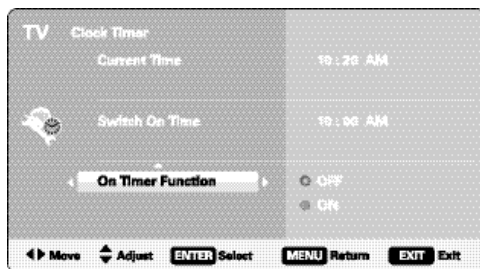
Change the value of the current selection.



Save the desired Time entry.
Set the On Timer Function ON or OFF.



CLOCK TIMER SCREEN



ON TIMER FUNCTION SCREEN



ON-SCREEN MENU OPERATION

PICTURE



Display the On Screen menu and use the **CURSOR ▲▼** keys to select *Picture*. Press **ENTER**.

You may choose between *Movie*, *Sports*, *News*, *Game*, and *Standard*, which have predetermined fixed picture parameter values, or one of the two *Manual* options for customized personal settings.

NOTE: Each AV input can have its own picture mode (pre-determined or manual.) Current input's selected option is indicated by a blue marker.

MANUAL PICTURE SETTINGS

Choose *Manual* to adjust Color, Tint, Contrast, Brightness, Sharpness, Signal Balancer, Noise Reduction and Dynamic Contrast values.

Advanced Manual offers a Detailed Setting sub-menu with the following options: Expanded DNR, White Balance, Vertical Sharpness, Edge Enhancer, H-Size and V-Size.



Select *Manual* or *Advanced Manual*.



Cycle through the different Picture parameters.



Enter selected parameter's adjustment screen.

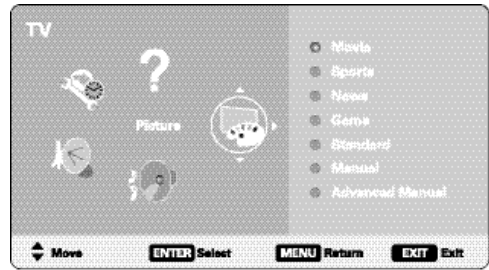


Adjust the value of the selected parameter.

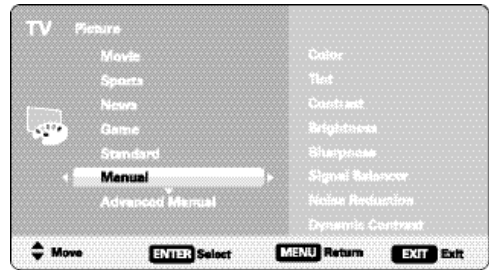


Set the value of the selected parameter and return to parameter selection screen.

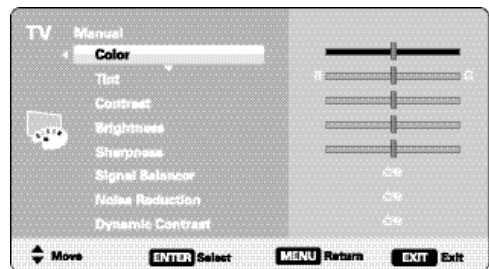
NOTE: CURSOR ▲▼ keys select the next/previous parameter without returning to the previous menu screen.



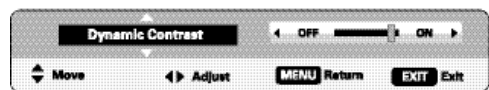
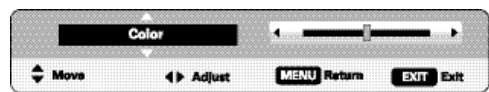
MAIN MENU SCREEN



PICTURE SCREEN (MANUAL)



PARAMETER SELECTION SCREEN



VALUE ADJUSTMENT SCREEN EXAMPLES

Need help?



www.sanyoctv.com



1-800-877-5032

15

ON-SCREEN MENU OPERATION

SOUND



Display the On Screen menu and use the **CURSOR ▲▼** keys to select **Sound**. Press **ENTER**.

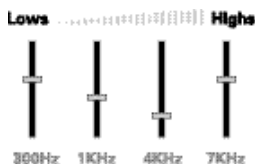
Choose one of the four available options for your sound settings:

Auto – Sound setting levels are adjusted and linked according to the current Picture option.

Standard – Neutral values for sound parameters.

Manual – Set *Bass* and *Treble* levels to your preference.

Advanced Manual – Use a *4-Band Equalizer* to personalize sound settings.



MANUAL SOUND SETTINGS



Select *Manual* or *Advanced Manual*.



Cycle through the different Sound parameters.



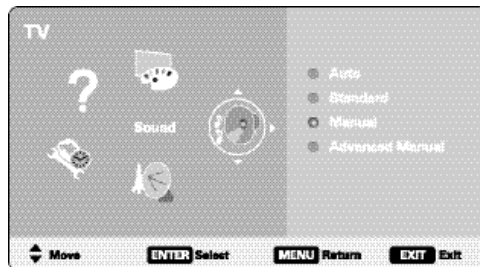
Enter selected parameter's adjustment screen.



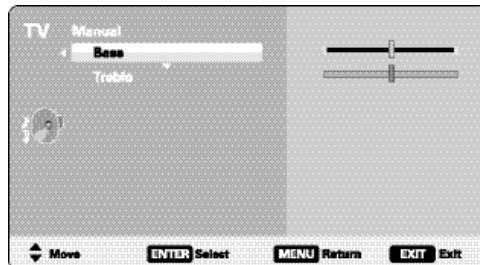
Adjust the value of the selected parameter.



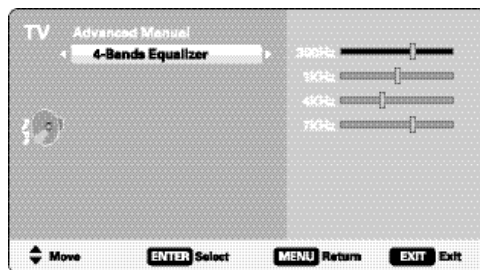
Set the value of the selected parameter and return to parameter selection screen.



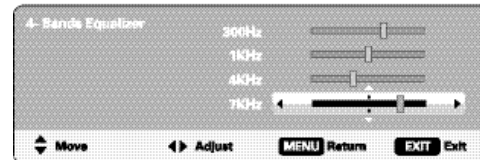
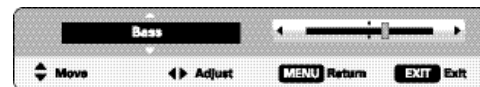
MAIN MENU SCREEN



MANUAL PARAMETER SCREEN



ADVANCED MANUAL PARAMETER SCREEN

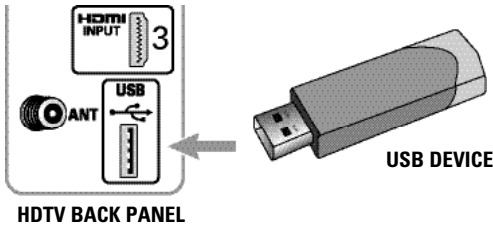


VALUE ADJUSTMENT SCREEN EXAMPLES

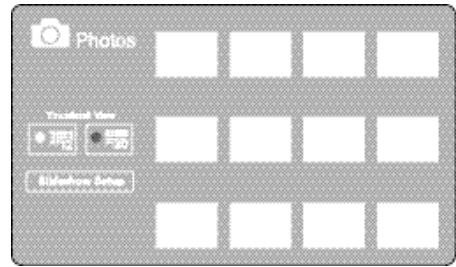


PHOTO VIEWER (USB)

View pictures on your HDTV with the use of a USB mass storage device.



NOTE: The HDTV switches to USB Input when a USB device is detected.



THUMBNAIL VIEW SCREEN

NOTE: A thumbnail hide icon will appear if a picture cannot be decoded or no thumbnail data is available.

USING THE PHOTO VIEWER

Press **ENTER** on a thumbnail photo to enable the *Rotate, Full View and Start Slideshow* functions.

Once in *Full View* mode:

Use the **CURSOR** ◀ ▶ keys to change picture.

Press **ENTER** to show the full view options menu.

SLIDE SHOW

In the *Slideshow Setup* menu you may turn the Shuffle and Quick Change options ON or OFF.

Choose *Start Slideshow* after pressing **ENTER** on a thumbnail picture or in the Full View options menu to start the slideshow from the current picture.



**FULL VIEW
OPTIONS MENU**



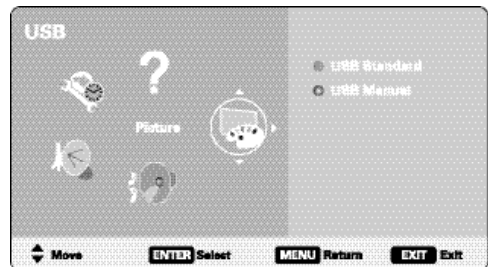
**SLIDE SHOW
SETUP MENU**

JPEG VIEWER USB MENU

Press **MENU** when in Full View or Slideshow mode to display the USB On screen menu.

Picture Setting – Adjust Color, Tint, Contrast, Brightness, Sharpness and Dynamic Contrast.

NOTE: Picture Settings are separate configurations from the settings in TV and AV inputs.



USB MAIN MENU SCREEN

Need help?



www.sanyoctv.com



1-800-877-5032

17

HDMI LINKING

NOTE: Designed for use with a Sanyo Xacti Digital Video/Movie Camera, and may not support all HDMI-CEC functions of other equipment.

Use the *HDMI-CEC Function* to enable or disable all available CEC functions.

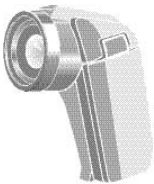
HDMI *Power ON Sync* and *Power OFF Sync* enable specific features including the automatic power ON process and power OFF process.

CEC (Consumer Electronics Control)

The CEC feature allows the control of multiple CEC-enabled devices with one remote control, and the interaction of devices with each other without user intervention.

For example, a CEC-enabled device hooked up to your HDTV may be turned off by turning off the TV set, or setting the device on stand-by will set the HDTV on stand-by as well.

Xacti-LINK



With a Sanyo Xacti Digital Video/Movie Camera hooked up to your HDTV's HDMI input, setting the *HDMI-CEC Function* to ON enables you the use of keys on your GXDB universal remote to operate your Xacti camera.

NOTE: The HDMI-CEC function of the Xacti must also be turned ON to enable the Xacti-Link.

MOTION SYNC (120 Hz) *DP52449 only

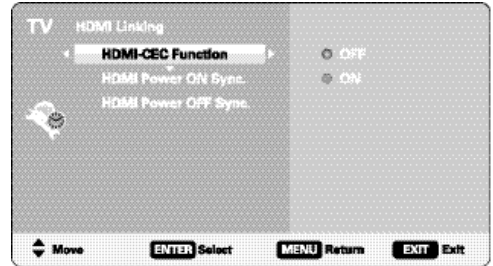
Your Sanyo 52" HDTV DP52449 has a refresh rate of 120 Hz, it basically means that it "redraws" the image on the screen twice as often than a common 60 Hz refresh rate TV would.

Full – Takes full advantage of your TV's refresh rate capabilities for the best picture quality.

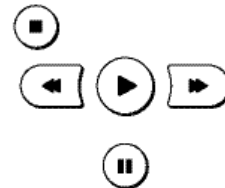
Theater – Best setting for original film movies

Off – Disables Full mode functions

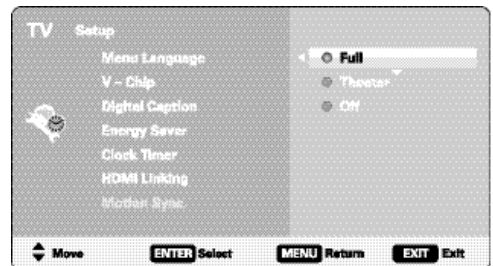
NOTE: Even with Motion Sync set to Off, your HDTV still displays all images at a 120 Hz refresh rate.



HDMI LINKING SCREEN



GXDB XACTI-LINK KEYS



MOTION SYNC SCREEN
(ONLY AVAILABLE ON DP52449 MODEL)



UNIVERSAL REMOTE CONTROL, ADVANCED OPERATION

CHECKING THE CODES

If you have set up the remote using the procedure in "Searching for Your Code", you may need to find out which five-digit code is operating your equipment. For example, to find out which code is assigned to your DVD:

1. Press **DVD** once.
2. Press and hold **SET** until the red LED blinks twice, then release.
3. Enter **9 9 0**. The LED blinks twice.
4. To view the first digit of the code, press **1**. Count the red LED blinks (for example, three blinks = 3), and write down the number.

NOTE: If a code digit is 0, the LED does not blink.

5. Repeat step 4 for the four remaining digits, using **2** for the second digit, **3** for the third digit, **4** for the fourth digit, and **5** for the fifth digit.
6. To check for other device codes, repeat steps 1–5, substituting the device key for the desired mode you would like to check.

USING LEARNING

This universal remote control includes a Learning feature (some models may not include Learning) so you can add functions that are unique to your home entertainment devices (e.g., VCR Tracking Up or Down.) However, there are considerations.

LEARNING FEATURE PRECAUTIONS

- Your original remote controls must be in working order for learning to work properly.
- Learned keys are mode-specific, so each one can store a unique function for each mode.
- Do not use the following keys for Learning: **DEVICE KEYS**, **SET**, or **RECORD** (●)
- Learning capacity is approximately 42 to 75 keys, depending on the code being learned

- Certain device functions are not learnable including multi-frequency types, some high frequency functions, and other unusual formats.
- For optimum learning, avoid high levels of ambient light such as natural sunlight or energy-efficient fluorescent lights.

NOTE: Please have your original remote controls handy before programming Learning.

PROGRAMMING A LEARNED KEY

NOTE: If more than 10 seconds pass between key presses, the remote exits programming.

1. Place the GXDB and your original control head-to-head (about 2" apart). Also locate the key (on your original remote control) that you want the GXDB to learn. Press the mode key you wish to learn functions on.
 2. Press and hold **SET** until the LED blinks twice, then release.
 3. Enter **9 7 5**. The LED blinks twice.
- NOTE: If the LED displays one long flash instead, either your batteries are low, or the remote has a memory fault. In either case, the remote cannot learn a new key.*
4. On your GXDB remote, press the key that you wish to learn onto. The feedback LED stays lit for three seconds, suggesting the remote is ready to learn.
 5. On the original remote, press and hold the key to be learned. Continue holding the key on the original remote until the GXDB's LED blinks twice.

NOTE: If the red LED displays one long blink, a learning error has occurred. Try repeating this step again until a successful capture occurs. If the function is still not captured, press and hold SET to exit programming and review the "Learning Feature Precautions".

6. Repeat steps 4 through 5 for another key you would like to learn onto. Once you have completed learning all keys, press and hold **SET** until the LED blinks twice to save all data learned.

Need help?



www.sanyoctv.com



1-800-877-5032

19

UNIVERSAL REMOTE CONTROL, ADVANCED OPERATION

DELETING A SINGLE LEARNING KEY

This process returns the key to its original programming for the mode you select. You can also delete learned programming by teaching a different function to the key (see "Programming a Learned Key".)

NOTE: If more than 10 seconds pass between key presses, the remote exits programming.

1. Press the mode key that you wish to remove the learned key from.
2. Press and hold **SET** until the LED blinks twice, then release.
3. Enter **9 7 6**. The LED blinks twice.
4. Press the key containing the learned function to be deleted twice. The LED blinks twice and exits from programming.

DELETING ALL LEARNED KEYS IN A SPECIFIC MODE

NOTE: If more than 10 seconds pass between key presses, the remote exits programming.

1. Press and hold **SET** until the LED blinks twice, then release.
2. Press **9 7 6**. The LED blinks twice.
3. Press a mode key twice (i.e., **DVD**, **STB**, or **AUX**) to clear all the learned keys for that mode. The LED blinks twice and exits from programming.

CHANGING VOLUME LOCK

The GXDB universal remote control comes preset to allow independent volume control of each selected device (Global Volume Unlock). However, you may change the Volume Lock setting to Global Volume Lock so that one device's volume controls volume in all other modes. After that, you can perform Individual Volume Unlock on a selected device to set its volume control for independent operation or Global Volume Unlock to remove all volume locking.

LOCKING VOLUME CONTROL TO ONE MODE (GLOBAL VOLUME LOCK)

1. Press and hold **SET** until the red LED blinks twice, then release.

2. Enter **9 9 3**, the LED blinks twice.
3. Press the mode key for the device you want to control (for example, **TV**.)
4. The LED blinks twice. Now when you press **VOL+**, **VOL-**, or **MUTE**, the selected device (for example, TV) controls the volume regardless of the current mode.

UNLOCKING A SINGLE DEVICE'S VOLUME CONTROL

1. Press the desired device mode key (**TV**, **DVD**, **STB**, or **AUX**).
2. Press and hold **SET** until the red LED blinks twice, then release.
3. Enter **9 9 3**. The LED blinks twice.
4. Then press **VOL-**. The red LED blinks four times. Volume is independently controlled for the selected devices.

UNLOCKING ALL VOLUME CONTROL (RESTORING GLOBAL UNLOCK)

1. Press and hold **SET** until the red LED blinks twice, then release.
2. Enter **9 9 3**, the LED blinks twice.
3. Press **VOL+**. The LED blinks four times. Volume is independently controlled for all programmed devices.

PROGRAMMING CHANNEL LOCK

Channel control can be locked so that the GXDB remote controls a single device's channel-changing functions, regardless of operating mode. This is often enabled by users who watch all broadcast TV through one device (e.g., a cable set-top box). The affected keys are **1 - 0**, **CH▲**, **CH▼**, and **RECALL**.

LOCKING ALL CHANNEL CONTROLS TO ONE DEVICE

To lock all channel-control functions to a specific device, follow these steps:

1. Press the mode key that relates to the device that you use for channel changing control.



2. Press and hold **SET** until the mode LED blinks twice, then release.
3. Enter **9 7 3**. The mode LED blinks twice.
4. Press **CH▲** once. The mode LED blinks twice.

Now, regardless of what mode you select, the channel keys will only change channels on the assigned device.

UNLOCKING CHANNEL LOCKS

To unlock Channel Lock and thus allow the channel control functions to work with the device associated to the active operating mode, follow these steps:

1. Press and hold **SET** until the mode LED blinks twice, then release.
2. Enter **9 7 3**. The mode LED blinks twice.
3. Press **CH▼** once. The mode LED blinks 4 times.

Now the channel functions will correlate to the active mode (e.g., press **CH▲** in TV mode and the TV changes channel accordingly).

USING KEYMOVER

Your GXDB universal remote control includes a Keymover feature that allows you to map (or copy) keys from one mode (i.e., source mode) to another mode (i.e., destination mode) or to a different key in the same mode.

*NOTE: Do not use any of the **DEVICE KEYS, POWER, RECORD, or SET** as a source or destination key.*

MOVING KEYS IN THE SAME DEVICE MODE

1. Press the desired device key (**DVD, STB, or AUX**).
2. Press and hold **SET** until the LED blinks twice, then release.
3. Press **9 9 4**. The LED blinks twice.
4. Press the key you want to move.
5. Press the new key that should perform the function. The LED blinks twice.
6. Repeat steps 1-5 to move additional keys.

MOVING KEYS TO A DIFFERENT DEVICE MODE

This lets you, for example, control DVD functions while in TV mode. You would move the transport key functions (**PLAY, STOP**, etc.) from DVD mode to TV mode, as follows:

1. Press and hold **SET** until the LED blinks twice, then release.
2. Press **9 9 4**. The LED blinks twice.
3. Press the device key that contains the function you want to move (e.g., **DVD**).
4. Press the key you want to move (e.g., **PLAY**).
5. Press the device key that you want to move the function to. (e.g., **TV**).
6. Press the key in the new mode that should perform the function (e.g., **PLAY**). The LED blinks twice.
7. Repeat steps 1-6 to move additional keys.

RESTORING ORIGINAL KEY FUNCTION

1. Press the device key for which you wish to remove the keymoved data from a specific key.
2. Press and hold **SET** until the LED blinks twice, then release.
3. Enter **9 9 4**. The LED blinks twice.
4. Press the key you wish to remove the key-moved data from twice. The LED blinks twice.
5. Repeat steps 1-4 for additional keys you wish to remove.

RESTORING ALL KEYMOVED DATA IN A SPECIFIC MODE

1. Press and hold **SET** until the LED blinks twice, then release.
2. Press **9 9 4**. The LED blinks twice.
3. Press the device key you wish to remove all keymoved data from twice. The LED blinks twice.
4. Repeat for each device you want to restore.

(Advanced operations continued on page 22.)

Need help?



www.sanyoctv.com



1-800-877-5032

21

UNIVERSAL REMOTE CONTROL, ADVANCED OPERATION

PROGRAMMING MACROS

Your GXDB universal remote control includes the ability to program any key (other than the **SET** key) with a Macro function. Each one can be set up to perform a pre-programmed set of sequential key presses with the press of one single key. A macro can be used to control a home theater operation, to set a favorite channel, or for other multiple functions you would like to control with one key press. Moreover, each Macro Key can hold up to 15 key presses total.

NOTE: Programming a new macro over an existing one erases the original macro.

PROGRAMMING A MODE INDEPENDENT MACRO

1. Press and hold **SET** until the red LED blinks twice, then release.
2. Press **9 9 5**. The LED blinks twice.
3. Press the key you wish to assign a macro on.
4. Enter the series of commands you want the macro to execute (up to 15 commands).
5. Press and hold **SET** until the red LED blinks twice, then release.

Now, when you press the preset macro key, the remote sends the series of commands you have entered, regardless of what mode you are in. For example, you could program a macro key to turn on both your TV and cable box and select a particular channel. To clear the macro, repeat steps 1-5 above, but do not enter a series of commands at step 4.

PROGRAMMING A MODE-DEPENDENT MACRO

1. Press the device mode key (**DVD**, **STB**, or **AUX**).
2. Press and hold **SET** until the LED blinks twice, then release.
3. Press **9 7 8**. The LED blinks twice.
4. Press the key you wish to assign a macro on.
5. Enter the series of commands you want the macro to execute (up to 15 commands).
6. Press and hold **SET** until the red LED blinks twice, then release.

Now, when you press the macro key, the remote sends the series of commands you have entered, but only if you are in the mode you selected in step 1. For example, you could program the macro key to turn on both your TV and cable box and select a particular channel, but only if you are in TV mode. If you are in DVD mode, this key does not execute the macro you set up in TV mode. To clear the macro, repeat steps 1-6 above, but do not enter a series of commands at step 5.

IMPORTANT FACT:

*"TV" mode is dedicated only to a Sanyo TV. By pressing the **TV** key on your remote control the Sanyo TV control code is reactivated.*



ONE-YEAR LIMITED PARTS AND LABOR WARRANTY

THIS LIMITED PARTS AND LABOR WARRANTY IS VALID ONLY ON SANYO TELEVISIONS PURCHASED AND USED IN THE UNITED STATES OF AMERICA, CANADA, AND PUERTO RICO, EXCLUDING ALL OTHER U.S. TERRITORIES AND PROTECTORATES. THIS LIMITED WARRANTY APPLIES ONLY TO THE ORIGINAL RETAIL PURCHASER, AND DOES NOT APPLY TO PRODUCTS USED FOR INDUSTRIAL OR COMMERCIAL PURPOSES.

WARRANTY APPLICATION

FOR ONE YEAR from the date of original retail purchase Sanyo Manufacturing Corporation (SMC) warrants this TV to be free from manufacturing defects in materials and workmanship under normal use and conditions for parts and labor.

For the **FIRST 90 DAYS** from the date of original retail purchase, Sanyo Manufacturing Corporation will replace any defective TV via exchange at the retailer. **To ensure proper warranty application, keep the original-dated-sales receipt for evidence of purchase. Return the defective TV to the retailer along with the receipt and the included accessories, such as the remote control. The defective TV will be exchanged for the same model, or a replacement model of equal value, if necessary. Replacement model will be contingent on availability and at the sole discretion of Sanyo Manufacturing Corporation.**

THE FOREGOING WARRANTY IS EXCLUSIVE AND IN LIEU OF ALL OTHER WARRANTIES OF MERCHANTABILITY OR FITNESS FOR A PARTICULAR PURPOSE.

OBLIGATIONS

For one year from the date of purchase, Sanyo Manufacturing Corporation warrants this product to be free from defects in material and workmanship under normal use and conditions. During the first 90 days under this warranty for any manufacturing defect or malfunction Sanyo Manufacturing Corporation will provide a new TV via exchange at the retailer.

HOW TO MAKE A CLAIM UNDER THIS WARRANTY

Please call 1-800-877-5032. Please be prepared to give us the television's model number and serial number when you call. The model number and serial number are **printed on a label attached to** the back of the unit.

For customer assistance, call toll free 1-800-877-5032.

7:30 AM – 12:00 AM Midnight CT Mon-Sun

This warranty expresses specific contractual rights; retail purchasers may have additional statutory rights which vary from state to state.

(EFFECTIVE: March 1, 2007)

Your Sanyo HDTV is registered at the time of purchase, please keep sales receipt for future reference.

For your protection in the event of theft or loss of this product, please fill in the information requested below and **KEEP IN A SAFE PLACE FOR YOUR OWN PERSONAL RECORDS.**

Model No. _____

Date of Purchase _____

Serial No. _____

Purchase Price _____

(Located on back of unit)

Where Purchased _____

SANYO

Sanyo Manufacturing Corp.
3333 Sanyo Road, Forrest City, AR 72335

Need help?



www.sanyoctv.com



1-800-877-5032

23

PRECAUCIÓN

RIESGO DE CHOQUE ELÉCTRICO ¡NO ABRIR!

PRECAUCIÓN: PARA REDUCIR EL RIESGO DE CHOQUE ELÉCTRICO, NO quite la cubierta (o la tapa trasera). No hay partes adentro que las pueda reparar el usuario. Refiérase a personal calificado para reparar el aparato.

ESTE SÍMBOLO INDICA QUÉ VOLTAJES PELIGROSOS QUE CONSTITUYEN UN RIESGO DE CHOQUE ELÉCTRICO ESTÁN PRESENTES DENTRO DE ESTA UNIDAD.



ESTE SÍMBOLO INDICA QUE HAY INSTRUCCIONES IMPORTANTES DE OPERACIÓN Y MANTENIMIENTO EN LA LITERATURA QUE SE ANEXA A ESTA UNIDAD.

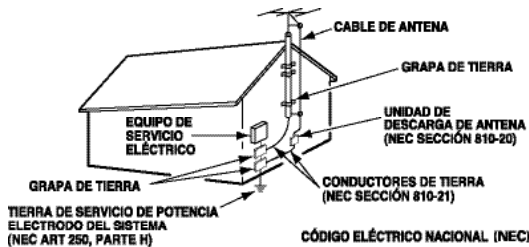


ADVERTENCIA: PARA REDUCIR EL RIESGO DE FUEGO O CHOQUE ELÉCTRICO, NO EXPONGA ESTE APARATO A LLUVIA O HUMEDAD.

IMPORTANTES MEDIDAS DE SEGURIDAD

1. Lea estas instrucciones.
2. Guarde estas instrucciones.
3. Preste atención a los avisos.
4. Siga todas las instrucciones.
5. No use este aparato cerca del agua.
6. Limpie sólo con un trapo seco.
7. No obstruya las aperturas para ventilación. Instale de acuerdo a las instrucciones del fabricante.
8. No se instale cerca de ninguna fuente de calor como radiadores, registros de calor, estufas, u otros aparatos (incluyendo amplificadores) que produzcan calor.
9. Por seguridad, no elimine la conexión de tierra de la clavija. Una clavija polarizada tiene una hoja más ancha que la otra. Una clavija de tipo conexión a tierra, tiene dos hojas y un tercer conector mas prolongado. La hoja ancha o el conector prolongado están provistas para su seguridad. Si la clavija proveída no asienta correctamente en el contacto eléctrico, consulte a un electricista para que esa toma de ac obsoleta sea remplazada.
10. Proteja el cordón de potencia de que sea pisado o perforado, particularmente en las hojas y del punto donde éste sale del aparato.
11. Sólo use anexos o accesorios especificados por el fabricante.
12. Use únicamente con el carro, estante, tripié, soporte o mesa especificada por el fabricante, o vendida con el aparato. Cuando se use un carro, tenga precaución cuando mueva la combinación de carro/aparato para evitar lesiones en caso de que se caiga.
13. Desconecte este aparato en caso de tormenta eléctrica o cuando no se use por un periodo de tiempo prolongado.
14. Refiera todas las reparaciones a personal de servicio calificado. Se requiere de servicio cuando el aparato se ha dañado de cualquier forma, como si el cordón de potencia se dañara de alguna forma, se ha derramado líquido sobre el aparato o algún objeto le ha caído encima, el aparato se ha expuesto a la lluvia o humedad, que no opere normalmente o que se haya caído.
15. Si una antena externa se ha conectado al televisor, asegúrese que el sistema de tierra de la antena esté de forma que provea alguna protección contra fugas de voltaje o cargas electrostáticas. En la sección 810-21 del código eléctrico nacional de los Estados Unidos se menciona información con respecto a la manera adecuada de instalar el sistema de tierra al mástil principal, aterrizaje del cableado para la unidad de descarga de la antena, tamaño de los conductores de tierra, localización de la unidad de descarga de la antena, conexión a los electrodos de tierra, y requerimientos de los electrodos de tierra.
16. Un sistema de antena externo no debe instalarse cerca de líneas de electricidad o circuitos de potencia o alumbrado, o donde puedan caer sobre líneas de energía eléctrica o circuitos cuyo contacto con ellos puede ser fatal.

EJEMPLO DE ATERRIZAMIENTO DE ANTENA DE ACUERDO AL CÓDIGO ELÉCTRICO NACIONAL (National Electrical Code, ANSI/NFPA 70)



“Nota al instalador del sistema de cable CATV :

Este recordatorio es dado para llamar la atención del instalador del sistema de cable CATV al Artículo 820-40 del NEC que provee guías para el aterrizamiento adecuado y, en particular, especifica que el cable de tierra deberá de estar conectado al sistema de tierra del edificio, tan cercano al punto de entrada del cable como sea práctico.”

17. Montaje en pared o techo—Este producto deberá de ser montado en la pared o techo siguiendo las recomendaciones del fabricante.
18. Este aparato no deberá de ser expuesto a ser mojado, y no se deberán de colocar recipientes con líquido encima de él.
19. Si el conector del cable de AC se usa como artículo de desconexión principal, entonces éste deberá de permanecer accesible todo el tiempo.



INFORMACIÓN FCC

Este equipo ha sido probado y se encontró en acuerdo a los límites para un aparato digital Clase B, en acorde a la Parte 15 de las Reglas FCC. Estos límites están diseñados para proveer una protección razonable contra interferencia nociva en una instalación residencial. Este equipo genera, usa y puede irradiar energía de radio frecuencia y si no es instalado o usado de acuerdo a las instrucciones, puede llegar a causar interferencia nociva a radio comunicaciones. Sin embargo, no es completamente seguro que no ocurrirá interferencia alguna en una instalación en particular. Si este equipo llega a causar interferencia nociva a la recepción de radio o televisión, la cual puede ser determinada por medio de apagar y encender el equipo, se recomienda al usuario intentar corregir la interferencia mediante una o varias de las siguientes medidas:

- Reorientar o mover la antena de recepción.
- Aumentar la separación entre el equipo y el receptor.
- Conectar el equipo a un enchufe en un circuito diferente al cual esté conectado el receptor.
- Consultar al vendedor o a un técnico de radio y televisión con experiencia para más ayuda.

PRECAUCIÓN: Regulaciones de la FCC advierten que modificaciones inadecuadas o cambios no autorizados a esta unidad pueden anular la autorización del usuario para operar la unidad.

MARCAS REGISTRADAS

Manufacturado bajo licencia de Dolby Laboratories. "Dolby" es una marca registrada de Laboratorios Dolby.



"Como un Asociado de ENERGY STAR®, Sanyo Manufacturing Corporation, ha determinado que este producto cumple con los lineamientos en eficiencia energética de ENERGY STAR®".



Este símbolo impreso, significa que el producto está listado por Underwriters Laboratories Inc. El diseño y manufactura de este producto, reúne los rígidos estándares de U.L., contra riesgos de incendio, accidentes o descargas eléctricas.

Este aparato digital de Clase B cumple con las normas ICES-003 de Canadá.

Think GAIA

Por la Vida y la Tierra

SANYO recomienda mantener su TV en el modo de fábrica o cambiar los ajustes del Ahorrador de Energía de "Nivel 1" a "Nivel 2" o "Nivel 3" para reducir el requerimiento de potencia y elevar el ahorro de energía. Ésto contribuye a la preservación de nuestros recursos y del medio ambiente.

Para más información visite www.energystar.gov

RESOLUCIONES DE PC

RESOLUCIÓN	RELACIÓN DE ASPECTO	FRECUENCIA DE BARRIDO	FRECUENCIA HORIZONTAL	FRECUENCIA VERTICAL
640 x 480	4:3	60 Hz	31.47 kHz	58.84 Hz
		72 Hz	37.86 kHz	72.81 Hz
		75 Hz	37.50 kHz	75.00 Hz
		85 Hz	43.27 kHz	85.01 Hz
720 x 400	18:10	70 Hz	31.47 kHz	70.00 Hz
		85 Hz	36.16 kHz	85.26 Hz
800 x 600	4:3	60 Hz	37.88 kHz	60.32 Hz
		72 Hz	48.08 kHz	72.19 Hz
		75 Hz	48.88 kHz	75.00 Hz
		85 Hz	63.57 kHz	85.06 Hz
1024 x 768	4:3	60 Hz	48.36 kHz	60.00 Hz
		70 Hz	56.48 kHz	70.07 Hz
		75 Hz	60.02 kHz	75.02 Hz
		85 Hz	68.88 kHz	85.08 Hz
1152 x 864	4:3	75 Hz	67.50 kHz	75.00 Hz
		85 Hz	47.40 kHz	60.00 Hz
1280 x 768	5:3	60 Hz	47.78 kHz	68.87 Hz
		75 Hz	60.29 kHz	74.89 Hz
		85 Hz	68.83 kHz	84.84 Hz
		85 Hz	60.00 kHz	60.00 Hz
1280 x 960	4:3	85 Hz	85.94 kHz	85.00 Hz
		85 Hz	63.98 kHz	60.02 Hz
1280 x 1024	5:4	75 Hz	79.98 kHz	75.02 Hz
		85 Hz	81.18 kHz	85.02 Hz
		85 Hz	63.98 kHz	60.02 Hz
1360 x 768	16:9	60 Hz	47.71 kHz	60.00 Hz
		85 Hz	65.83 kHz	68.89 Hz
1440 x 900	16:10	60 Hz	56.47 kHz	59.90 Hz
		85 Hz	67.50 kHz	60.00 Hz
1920 x 1080	16:9	60 Hz	67.50 kHz	60.00 Hz
		85 Hz	67.50 kHz	60.00 Hz



CONTIENE LÁMPARAS DE MERCURIO, DESECHAR DE MANERA APROPIADA



¿Necesita ayuda?



www.sanyoctv.com



1-800-877-5032

25

CONTENIDO

IMPORTANTES MEDIDAS DE SEGURIDAD	24
INFORMACIÓN FCC	25
MARCAS REGISTRADAS	25
THINK GAIA	25
PRECAUCIONES DE DESECHO	25
RESOLUCIONES DE PC	25
CONTENIDO	26
ESPECIFICACIONES	26
PRECAUCIONES DE PANTALLA Y MANEJO	26
QUITAR LA BASE / MONTAR EN PARED	27
PARA COMENZAR—	
Instalación de baterías al control	28
Conexión de antena aire/cable	28
Operación del control remoto	28
CONECTORES DEL PANEL TRASERO	29
CONEXIONES DE AUDIO/VIDEO	30
CONEXIONES DE PC	31
CONFIGURACIÓN DE PC	31
CONEXIÓN A CORRIENTE	32
BÚSQUEDA INICIAL DE CANALES	32

OPERACIÓN DE MENÚ EN PANTALLA—

Establecer canales	33
Búsqueda de canales	33
Memoria de canales	33
Configuración	34
Lenguaje del menú	34
Subtítulos digitales	34
V-Chip	35
Ahorrador de Energía	36
Reloj temporizador	36
Imagen	37
Configuración manual de imagen	37
Sonido	38
Configuración manual de sonido	38
REPRODUCTOR DE IMÁGENES	39
ENCLACE HDMI	40
SINC. DE MOVIMIENTO	40
OPERACIONES AVANZADAS DEL CONTROL	41
GARANTÍA	45
PROGRAMACIÓN	
DEL CONTROL REMOTO	Hoja de códigos provista

ESPECIFICACIONES

Requerimiento de Potencia:

Source: AC 120V, 60Hz

Consumo de Potencia:

DP42849	216 watts
DP46849	255 watts
DP52449	240 watts

Dimensiones:

MODELO	ANCHO	ALTO	PROFUNDO
DP42849	101.2	70.4	30.7
sin base		65.0	12.1
DP46849	111.0	76.6	32.3
sin base		71.3	12.1
DP52449	126.3	87.5	37.0
sin base		82.2	12.7

NOTA: Las dimensiones están en centímetros.



PROTEGER LA PANTALLA LCD

La pantalla podría dañarse si no se le da un mantenimiento adecuado. NO use objetos duros como trapos gruesos o papel. NO utilice presión excesiva cuando se limpie la pantalla de LCD; ésto podría causar decoloración permanente o puntos negros en la misma.

NUNCA aplique líquidos en aerosol a la pantalla.

⚠ PRECAUCIONES DE MANEJO

- Manéjese sólo por el gabinete. Nunca toque la pantalla cuando esté manejando la HDTV.
- Presión excesiva en la pantalla puede causar decoloración permanente o puntos negros.
- Daño por manejo no está cubierto por la garantía.

COLOCANDO LA HDTV DE LCD

⚠ Siempre utilice una superficie firme y plana al colocar su HDTV. **No se coloque la HDTV en áreas confinadas. Mantenga suficiente espacio para una buena ventilación.**



QUITAR LA BASE Y MONTAR EN PARED (OPCIONAL)

Herramienta necesaria: Desarmador de cruz.

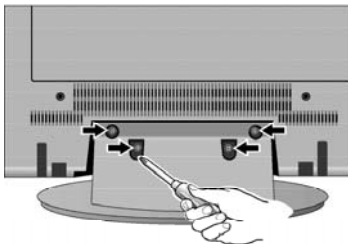
NOTA IMPORTANTE:

Coloque la HDTV con la pantalla hacia abajo sobre una superficie plana y acolchonada para proteger la pantalla y el acabado de la HDTV.

Una persona con experiencia debe realizar el montaje en pared.

DP42849

DP46849



- 1 Quite los cuatro (4) tornillos del pedestal de soporte. **PRECAUCIÓN:** Sujete firmemente la base al quitar el último tornillo.
- 2 Use los tornillos que remueva al quitar la base y úselos para montar la TV al estuche de pared (no incluido).

Interfase estándar VESA: 400 x 400

Medida de los tornillos:

Diámetro M6, Longitud – 16mm (máximo)

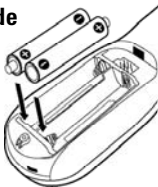
PARA COMENZAR

Instale las baterías al control remoto.
(2 "AAA", no incluidas)

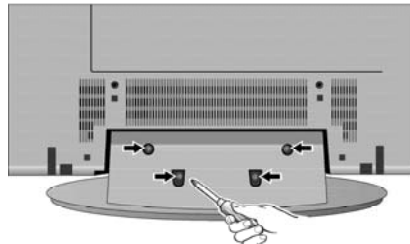
PRECAUCIONES

Para una operación segura, favor de observar las siguientes precauciones:

- Reemplace ambas baterías al mismo tiempo. No utilice una batería nueva con una usada.
- Existe riesgo de explosión si las baterías son remplazadas con unas de tipo incorrecto.
- No exponga el Control Remoto a calor o humedad.
- Asegúrese que las marcas "+" y "-" de las baterías correspondan con las del control remoto.



DP52449



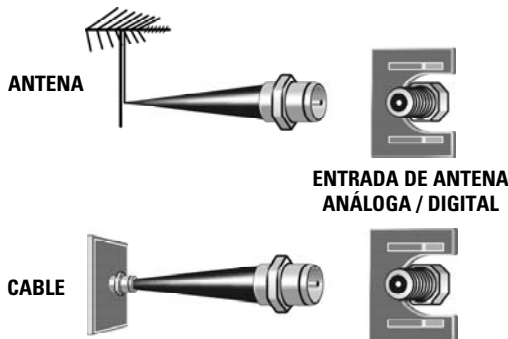
- 1 Quite los cuatro (4) tornillos del pedestal de soporte. **PRECAUCIÓN:** Sujete firmemente la base al quitar el último tornillo.
- 2 Use los tornillos que remueva al quitar la base y úselos para montar la TV al estuche de pared (no incluido).

Interfase estándar VESA: 400 x 400

Medida de los tornillos:

Diámetro M6, Longitud – 16mm (máximo)

CONEXIÓN DE ANTENA PARA SEÑALES DE AIRE O CABLE



NOTA: Esta HDTV puede sintonizar señales digitales y analógicas de una antena. También puede recibir canales de Cable analógicos o sin codificar de una conexión directa de TV por Cable.

¿Necesita ayuda?



www.sanyoctx.com



1-800-877-5032

27

OPERACIÓN DEL CONTROL REMOTO UNIVERSAL

El control remoto universal Sanyo GXDB le permite controlar hasta 3 aparatos más de Audio/Video con un solo práctico control remoto.

Siga las instrucciones en “Programación del Control Remoto” (incluidas en hoja separada) para programar el control GXDB.

NOTA: El modo de “TV” es sólo para televisores Sanyo. Al presionar la tecla TV en el control remoto, se reactiva el código de control de su televisor Sanyo.

Instrucciones de programación avanzada para su control GXDB pueden ser encontradas en las páginas 41 – 44 de este manual de usuario.

Presione...	Para...	Presione...	Para...
	Seleccionar un aparato.		Seleccionar directamente un canal. Por ejemplo: Presione 0 y 6 para el canal 6. Para canales arriba del 99, presione unos segundos el primer dígito y luego presione los 2 restantes.
	Encender o apagar el aparato.		Cambiar la señal de entrada del dispositivo seleccionado. Presione por unos segundos para desplegar el menú de entradas de la TV.
	Programar secuencias.		Cambiar a entrada de USB.
	Desplegar el menú en pantalla.		Seleccionar entre las opciones Pix1 - Pix4. Disponibilidad depende de la señal y relación de aspecto recibida.
	Desplegar banner de info de canal.		Seleccionar el modo de audio deseado, de ser disponible.
	Mover el cursor en los menús. Seleccionar la opción de menú resaltada.		Desplegar los modos de: Digital CC1 - CC6, o Análogo CC1-CC4, QuickCap o apagado. (QuickCap prende o apaga subtítulos digitales con la tecla Mute)
	Desplegar la guía de programa del dispositivo elegido. (no aplica a TV)		Desplegar reloj SLEEP. Presione "0" para incrementar el apagado automático en intervalos de 30 minutos a un máximo de 3 horas.
	Salir del menú.		Seleccionar uno de los diferentes modos de imagen.
	Operar funciones Xacti cuando la Xacti esté conectada por HDMI.		Seleccionar uno de los diferentes modos de Sonido.
	Restaurar los valores de fábrica de su TV al presionarlo dos veces.		Desplegar el menú de ayuda.
	Operar su videocasetera o reproductor DVD.		Desplegar el banner de Tiempo de Encendido.
	Incrementar o disminuir el volumen del audio. Apagar o restaurar el audio.		
	Navegar entre los canales en memoria. Cambiar entre los últimos dos canales recordados.		



CONEXIONES Y CONFIGURACION DE PC



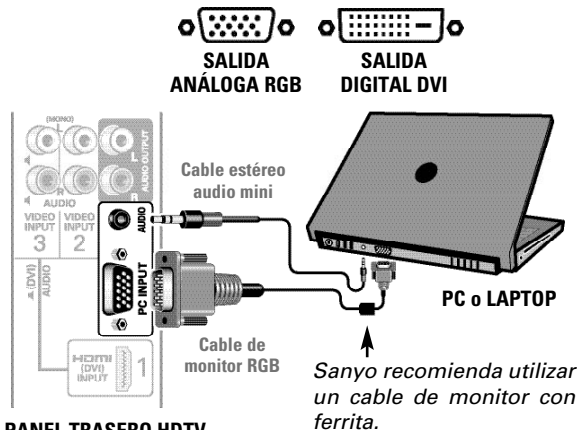
NOTA: Antes de conectar algún cable, desenchufe de la toma AC los cables de corriente tanto de la HDTV como de la PC.



NOTA: Encienda la HDTV y cualquier otro equipo externo antes de encender la computadora.

Para evitar una condición "Fuera de Rango", establezca la resolución de video de su PC a una resolución compatible con la HDTV. Ver pág. 25.

NOTA: Si la PC sólo cuenta con salida DVI, un convertidor DVI a RGB será requerido (no incluido).

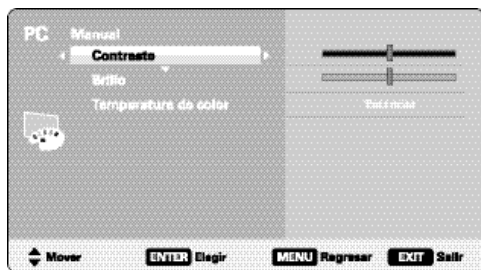


PANEL TRASERO HDTV

Imagen PC

Estándar – Aplica valores predeterminados a los parámetros de Imagen.

Manual – Ajuste el *Contraste*, *Brillo* y *Temperatura de Color* de la pantalla.



PANTALLA DE IMAGEN (MANUAL)

NOTA: Estos parámetros no afectan los de TV normal.

Configuración de PC

Auto Ajuste – Ajuste automático de posición de la imagen, dot clock y fase.

Dot Clock – Ajusta la Frecuencia de Barrido para igualarla a la de su PC.

Fase – Ajuste la Fase cuando la imagen aparenta vibrar o estar borrosa.

Posición-H – Mueva la imagen horizontalmente.

Posición-V – Mueva la imagen verticalmente.

Ahorro de energía – Habilita a la HDTV entrar en modo de espera mientras la PC no se utilice.

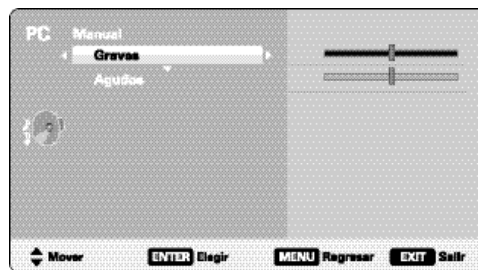


PANTALLA DE CONFIGURACIÓN PC

Audio PC

Estándar – Aplica valores predeterminados a los parámetros de Audio.

Manual – Ajuste los parámetros de *Graves* y *Agudos*.



PANTALLA DE AUDIO (MANUAL)

NOTA: Estos parámetros no afectan los de TV normal.

¿Necesita ayuda?



www.sanyoctv.com

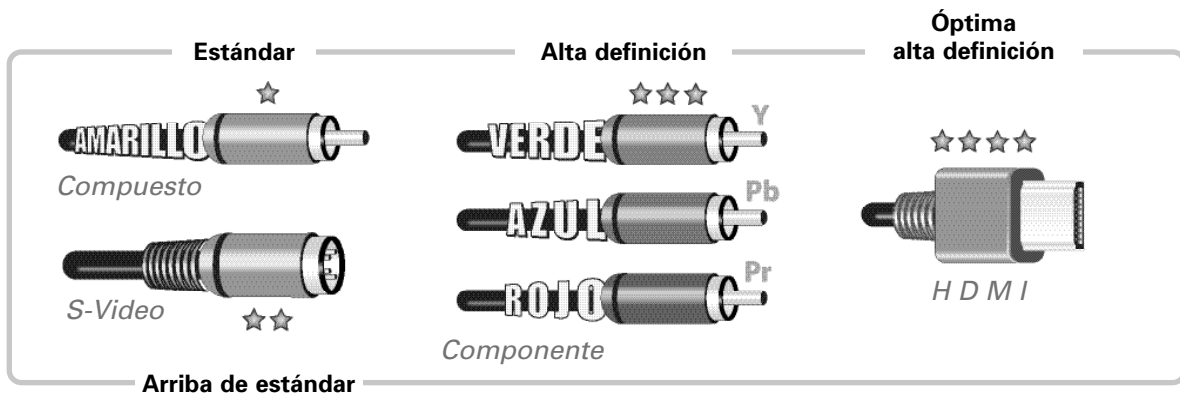
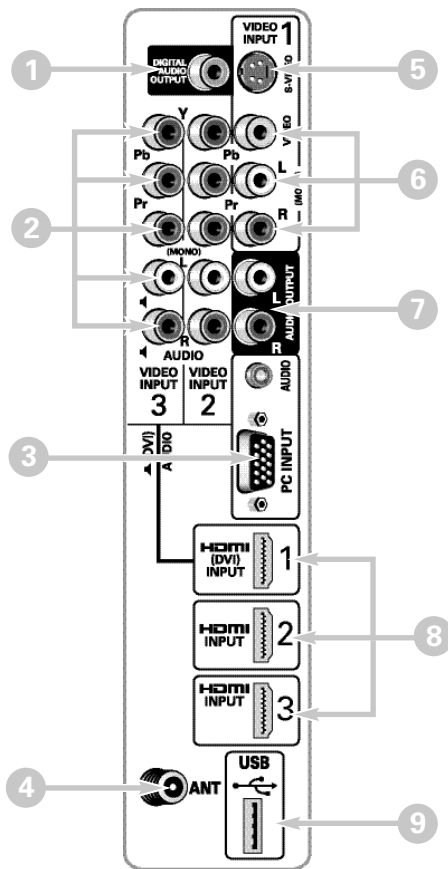


1-800-877-5032

29

CONECTORES DEL PANEL TRASERO

- 1 **Salida de Audio Digital (Coaxial)**
- 2 **Entrada de video Componente (VIDEO2 o VIDEO3)**
Entradas verde (Y), azul (Pb) y roja (Pr) de video; además de las entradas de audio roja y blanca.
- 3 **Entrada para PC y estéreo audio (mini)**
 - MONITOR RGB (D-SUB)
 - AUDIO R/L (conector estéreo mini)
- 4 **Entrada de antena análoga / digital**
- 5 **Entrada S-Video (VIDEO1)**
NOTE: La conexión de S-Video deshabilitará la conexión en la entrada de VIDEO1 (amarillo)
- 6 **Entrada Audio / Video Compuesto (VIDEO1)**
Entrada amarilla (video) más las entradas de audio (roja y blanca)
- 7 **Salida de Audio Análogo (L/R)**
- 8 **Entradas HDMI (INPUT1, 2 & 3)**
Interfase completamente digital que acepta señales de video sin compresión hasta de 1080p para obtener la mejor calidad de imagen posible.
NOTE: Una conexión DVI es posible por medio de la entrada HDMI (DVI) INPUT1 utilizando un adaptador apropiado y conectando el audio a las entradas de audio de VIDEO3.
- 9 **Entrada USB**
Despliegue fotos en pantalla desde su memoria USB.



NOTA: Conexiones de video Compuesto, S-Video y Componente necesitan sus conexiones de audio roja y blanca correspondientes. Imagen en Alta Definición es posible de señales y equipo HD.



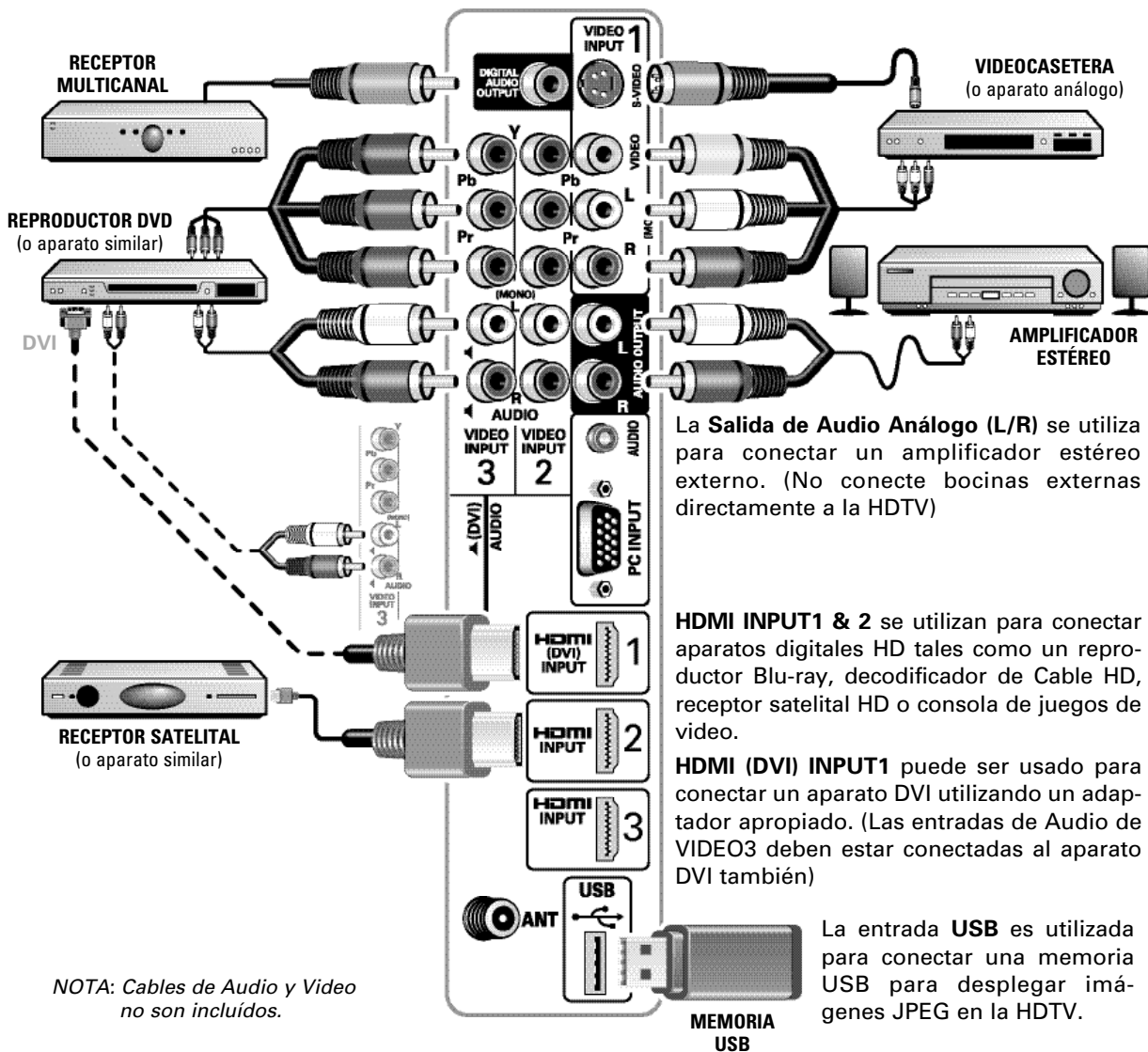
CONEXIONES DE AUDIO / VIDEO

La **salida de Audio Digital** es utilizada para conectar un receptor multicanal con el uso de un cable de audio digital.

Conexiones de **Componente** aceptan señales de video SDTV, EDTV y HDTV. Utilícelas para dispositivos digitales y obtener una muy buena calidad de imagen.

La conexión **Compuesta** es utilizada para conectar equipo análogo tal como una videocasetera o un reproductor DVD que no cuente con salidas de Componente.

S-Video puede ser utilizada en lugar del conector amarillo de video para una mejor imagen.



La **Salida de Audio Análogo (L/R)** se utiliza para conectar un amplificador estéreo externo. (No conecte bocinas externas directamente a la HDTV)

HDMI INPUT1 & 2 se utilizan para conectar aparatos digitales HD tales como un reproductor Blu-ray, decodificador de Cable HD, receptor satelital HD o consola de juegos de video.

HDMI (DVI) INPUT1 puede ser usado para conectar un aparato DVI utilizando un adaptador apropiado. (Las entradas de Audio de VIDEO3 deben estar conectadas al aparato DVI también)

La entrada **USB** es utilizada para conectar una memoria USB para desplegar imágenes JPEG en la HDTV.

NOTA: Cables de Audio y Video no son incluidos.

¿Necesita ayuda?



www.sanyoctv.com



1-800-877-5032

31

PARA COMENZAR— BÚSQUEDA DE CANALES INICIAL



Conecte el cable de corriente
120V AC, 60Hz



Encienda la TV
Espere las instrucciones en pantalla para realizar la Búsqueda Inicial de Canales.



BÚSQUEDA DE CANALES
Revisa señales de Antena y Cable conectados a la terminal ANT.

NOTA: "Auto" detecta primeramente el modo, Cable o Aire, y luego procede con la búsqueda de canales.



BÚSQUEDA AV
Busca señales de dispositivos conectados a las entradas AV.

NOTA: Encienda dispositivos externos conectados a la HDTV antes de comenzar una Búsqueda AV.

Si no se detectan señales de Antena, automáticamente comenzará una búsqueda AV, si ninguna de estas dos señales son detectadas, la HDTV sintonizará la entrada de Video1.

MENÚ DE PANTALLA DE AYUDA



Muestra la pantalla de problemas/soluciones comunes.



Puede acceder el menú de Pantalla de Ayuda más adelante por medio del menú principal o presionando la tecla de **HELP** en el control remoto.

Favor de conectar la antena y todas las señales a las terminales de entrada.

- Presione CH UP para la búsqueda de canales.
- Presione CH DOWN para la búsqueda de AV.
- Presione VOLDOWN para la pantalla de ayuda.

PANTALLA DE CONFIGURACIÓN INICIAL

Favor de seleccionar el método de búsqueda de canales.

Auto

Aire

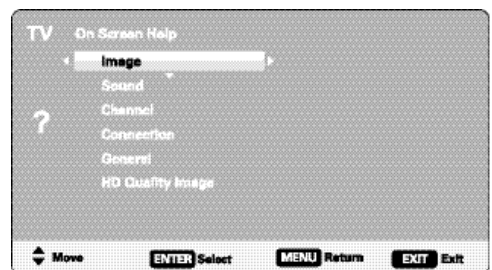
Cable

CH Mover VOL+ Elegir VOL- Seir

PANTALLA DE MÉTODO DE BÚSQUEDA



PANTALLA DE AVANZE DE BÚSQUEDA



OPERACIÓN DEL MENÚ EN PANTALLA

ESTABLECER CANALES



Despliegue el menú en pantalla. Utilice las teclas **CURSOR ▲▼** para seleccionar **Establecer canales**. Presione **ENTER**.

BÚSQUEDA DE CANALES

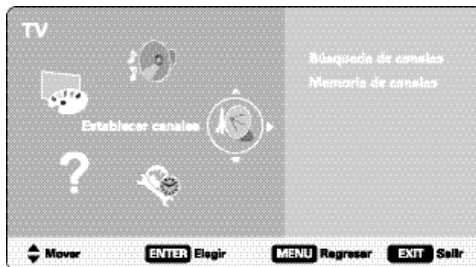
Auto – Busca en el modo detectado, Cable o Aire.

Cable – Busca canales análogos y canales digitales de Cable no codificados.

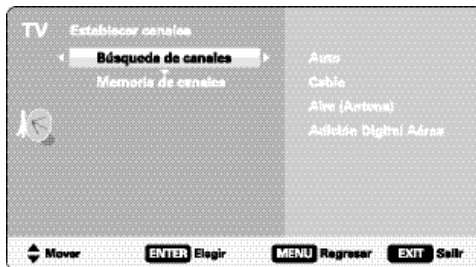
Aire (Antena) – Busca canales análogos y digitales de transmisión aérea.

Adición digital aérea – Busca canales digitales de transmisión aérea, agregando canales recientemente encontrados a la base de datos de canales.

NOTA: La función de Adición Digital Aérea no es disponible si el modo de TV es Cable.



PANTALLA DE MENÚ PRINCIPAL



PANTALLA DE ESTABLECER CANALES

MEMORIA DE CANALES

Memoria de canales enlista todos los canales encontrados, análogos y digitales. También muestra canales Análogos que no se hallaron y pueden ser agregados.



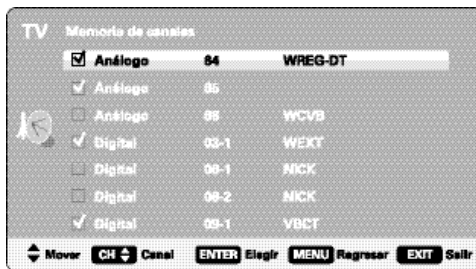
Mueve la barra de selección por todos los canales, habilitados y deshabilitados.



Mueve la barra de selección sólo por canales habilitados, saltándose los deshabilitados.



Habilita un canal deshabilitado o deshabilita un canal habilitado.



PANTALLA DE MEMORIA DE CANALES

INFO. IMPORTANTE: Esta HDTV mantiene una sola base de datos para canales digitales. Por lo tanto cuando busque canales digitales de Cable, la base de datos de canales digitales será borrada.

Usted sólo podrá recibir aquellos canales ClearQAM (decodificados) provistos por su compañía de cable.

NOTA: Para información sobre canales digitales locales, visite www.antennaweb.org

¿Necesita ayuda?



www.sanyoctv.com



1-800-877-5032

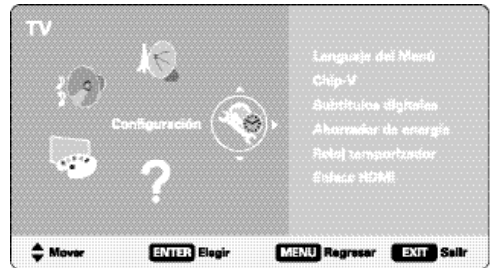
33

OPERACIÓN DEL MENÚ EN PANTALLA

CONFIGURACIÓN



Despliegue el menú en pantalla. Utilice las teclas **CURSOR ▲▼** para seleccionar *Configuración*. Presione **ENTER**.



MAIN MENU SCREEN

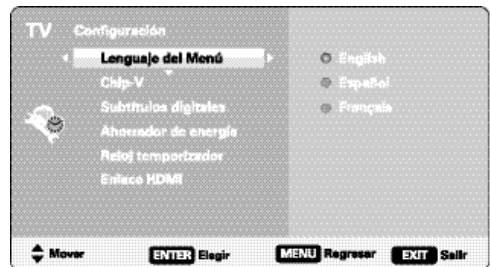
LENGUAJE DEL MENÚ

Elija entre el idioma inglés, español o francés para desplegar el menú en pantalla.

Presione **ENTER** en el idioma deseado.



Un marcador azul indica la opción actualmente seleccionada.



SETUP MENU SCREEN

SUBTÍTULOS DIGITALES

Subtítulos digitales (digital caption) es información de texto oculta, transmitida junto con la imagen y sonido. El encender la función hace que la HDTV abra e interprete esta información (digital o análoga) y sobreimponga los textos en la pantalla.

NOTA: Las transmisoras locales deciden que información transmitir.

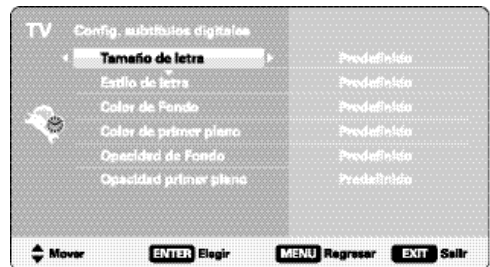
La letra, el fondo y el primer plano de los subtítulos digitales pueden ser personalizados:



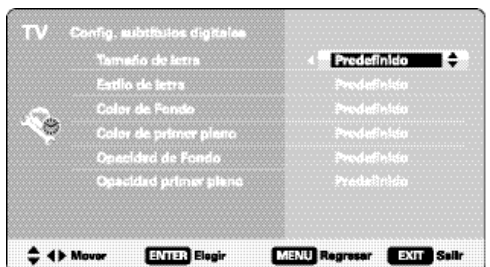
Navegar el cursor

Cambiar parámetro

Seleccionar / establecer parámetro



DIGITAL CAPTION SCREENS



OPERACIÓN DEL MENÚ EN PANTALLA

CONFIGURACIÓN (CONTINUADO)

V – CHIP

Utilice esta función para bloquear automáticamente programación con contenido que crea inapropiado para ser visto por sus hijos.

NOTA: Esta función está diseñada para cumplir con regulaciones de la FCC para V-Chip en los Estados Unidos de América. Esta función pudiera no activarse con señales que originen de otros países.



Navegar el cursor



Elegir opción.

Bloquear o permitir la clasificación seleccionada.

NOTA: Bloquear una clasificación bloqueará todas las clasificaciones más altas. Desbloquear una clasificación, desbloqueará todas las más bajas.

Sistema avanzado V-Chip

Esta función es un sistema avanzado de clasificación regional para canales digitales.

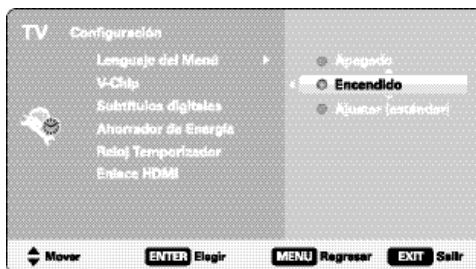
Cuando la HDTV detecta datos de la Tabla de Clasificación Regional (RRT), se descargan y almacenan en memoria.

La pantalla de Configuración/V-Chip se modifica para mostrar la opción de *Ajustar (avanzado)*.

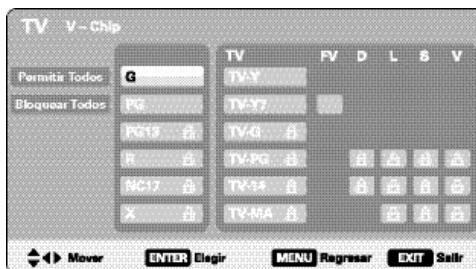
Utilice las teclas **CURSOR ▲▼** y **◀▶** para seleccionar las diferentes opciones. Use **ENTER** para bloquear o desbloquear la clasificación seleccionada.

MÁS INFORMACIÓN

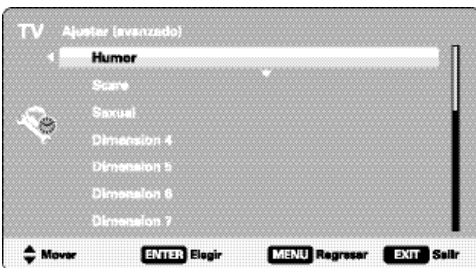
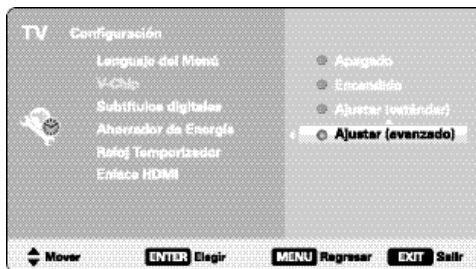
Puede consultar información adicional sobre la clasificación V-Chip y MPAA en las páginas: www.v-chip.org y www.mpaa.org



PANTALLA DE CONFIGURACIÓN/V-CHIP



PANTALLA DE AJUSTAR (ESTÁNDAR)



PANTALLAS DE AJUSTAR (AVANZADO)

¿Necesita ayuda?



www.sanyoctv.com



1-800-877-5032

35

OPERACIÓN DEL MENÚ EN PANTALLA

CONFIGURACIÓN (CONTINUADO)

AHORRADOR DE ENERGÍA

Las configuraciones de *Ahorrador de Energía* controlan el brillo de las lámparas del panel para ahorrar consumo de energía.

Mientras más alto el número, será mayor la reducción de brillo y el ahorro de consumo.

Presione **ENTER** en el nivel deseado.



PANTALLA DE AHORRADOR DE ENERGÍA

RELOJ TEMPORIZADOR

Configure el *Tiempo actual* en su HDTV. Establezca un *Tiempo de encendido* para utilizar con la *Función de encendido*.

Cuando la *Función de encendido* se habilita, la TV automáticamente se encenderá a la hora establecida.



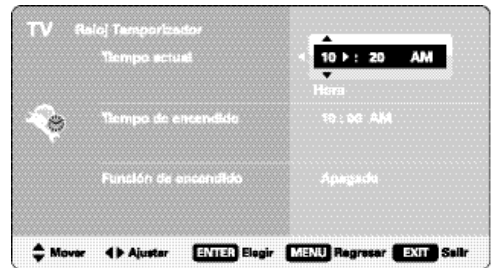
Moverse al siguiente o previo valor que quiera modificar.



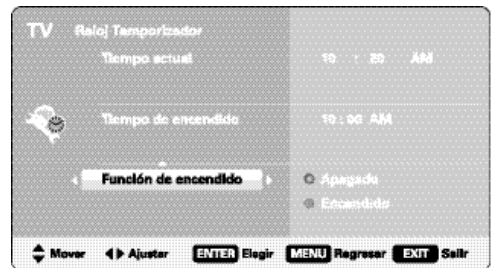
Cambiar el valor de la selección.



Guardar el Tiempo de encendido
Seleccionar Apagado o Encendido para la Función de encendido.



PANTALLA DE RELOJ TEMPORIZADOR



PANTALLA DE FUNCIÓN DE ENCENDIDO



OPERACIÓN DEL MENÚ EN PANTALLA

IMAGEN



Despliegue el menú en pantalla. Utilice las teclas **CURSOR ▲▼** para seleccionar *Imagen*. Presione **ENTER**.

Puede elegir entre *Cine*, *Deporte*, *Noticiero*, *Juego* y *Normal*, los cuales tienen valores fijos y predeterminados para los diferentes parámetros. O puede elegir una de las dos opciones *Manuales* para ingresar valores personalizados.

NOTA: Cada entrada de AV puede tener su propio modo de imagen (predeterminado o manual). La opción seleccionada es indicada por una marca azul.

CONFIGURACIÓN MANUAL DE IMAGEN

Elija *Manual* para ajustar Color, Tinte, Contraste, Brillo, Nitidez, Balanceo de señal, Reducción de ruido y Contraste Dinámico.

Manual avanzado ofrece un sub-menú de Configuración Detallada con las sig. opciones: DNR Expandido, Balance de Blanco, Nitidez vertical, Realce de orillas, Tamaño-H y Tamaño-V.



Elegir *Manual* o *Manual avanzado*.



Seleccionar entre los diferentes parámetros de Imagen.



Abrir la pantalla de ajuste del parámetro seleccionado.

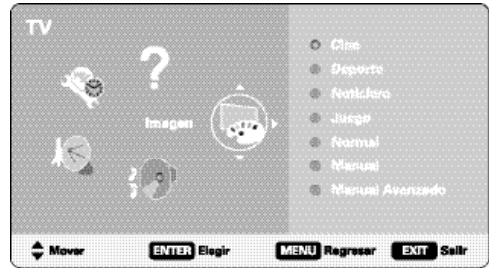


Ajustar el valor del parámetro seleccionado.

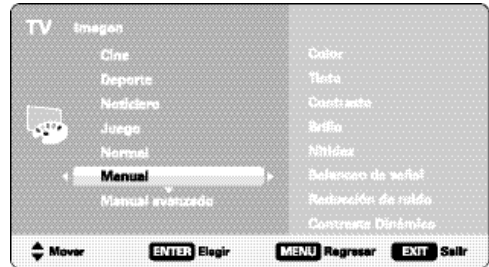


Aplicar el valor al parámetro seleccionado y regresar a la pantalla de selección de parámetros.

NOTA: Las telcas CURSOR ▲▼ seleccionan al siguiente o previo parámetro sin regresar a la pantalla de menú anterior.



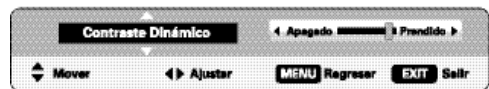
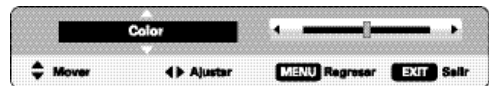
PANTALLA DE MENÚ PRINCIPAL



PANTALLA DE IMAGEN



PANTALLA DE SELECCIÓN DE PARÁMETROS



EJEMPLOS DE PANTALLA DE AJUSTE DE PARÁMETROS

¿Necesita ayuda?



www.sanyoctv.com



1-800-877-5032

37

OPERACIÓN DEL MENÚ EN PANTALLA

SONIDO



Despliegue el menú en pantalla. Utilice las teclas **CURSOR ▲▼** para seleccionar *Sonido*. Presione **ENTER**.

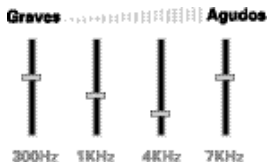
Elija una de las cuatro opciones disponibles para su configuración de sonido:

Auto – Utiliza valores predeterminados de acuerdo al modo actual de Imagen.

Standard – Valores neutrales para los parámetros.

Manual – Configure Graves y Agudos a su preferencia.

Manual Avanzado – Utilice el Ecuador de 4 bandas para personalizar el sonido.



CONFIGURACIÓN MANUAL DE SONIDO



Elegir *Manual* o *Manual avanzado*.



Seleccionar entre los diferentes parámetros de Imagen.



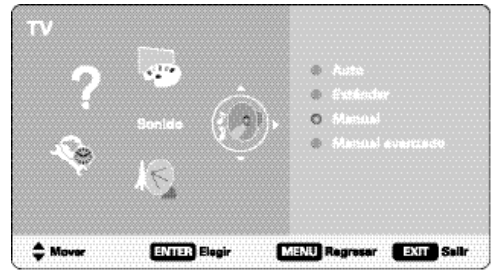
Abrir pantalla de ajuste del parámetro seleccionado.



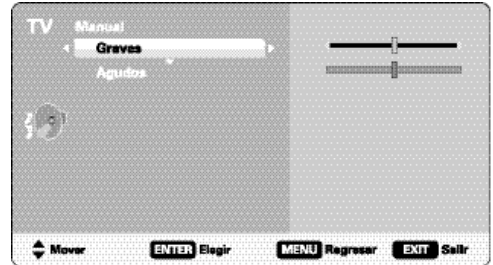
Ajustar el valor del parámetro seleccionado.



Aplicar el valor al parámetro seleccionado y regresar a la pantalla de selección de parámetros.



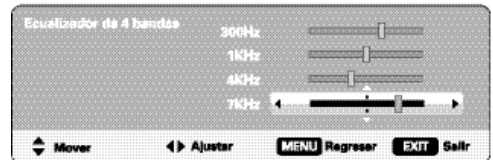
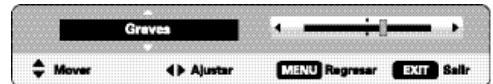
PANTALLA DE MENÚ PRINCIPAL



PANTALLA DE PARÁMETROS MANUALES



PANTALLA DE PARÁMETROS MANUAL (AVANZADO)

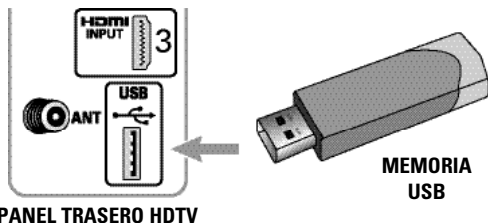


EJEMPLOS DE PANTALLA DE AJUSTE DE PARÁMETROS



REPRODUCTOR DE IMÁGENES

Despliegue fotos en su HDTV con el uso de un dispositivo de memoria USB.



NOTA: La HDTV sintoniza la entrada USB cuando se detecta una memoria en el puerto USB.

FUNCIONAMIENTO

Presione **ENTER** sobre una foto en vista miniatura para abrir las funciones de *Rotar*, *Vista completa* y *Ver presentación*.

Una vez en *Vista completa*:

Use las teclas **CURSOR** ◀ ▶ para cambiar de foto.

Presione **ENTER** para mostrar el menú de opciones.

PRESENTACIÓN DE DIAPOSITIVAS

En el menú de *Configuración* puede habilitar o deshabilitar las funciones de *Aleatorio* y *Cambio rápido*.

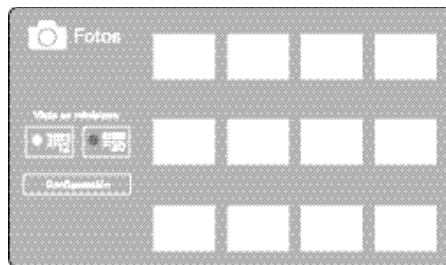
Seleccione *Ver presentación* después de presionar **ENTER** sobre una vista en miniatura o en el menú de opciones en vista completa para comenzar la presentación de diapositivas.

MENÚ DEL REPRODUCTOR

Presione **MENU** al estar en vista completa o en una presentación de diapositivas para desplegar el menú en pantalla.

Ajustes de imagen – Ajuste Color, Tinte, Contraste, Brillo, Nitidez y Contraste Dinámico.

NOTA: Ajustes de imagen son configuraciones separadas a las de TV y entradas AV.



PANTALLA DE VISTAS EN MINIATURA

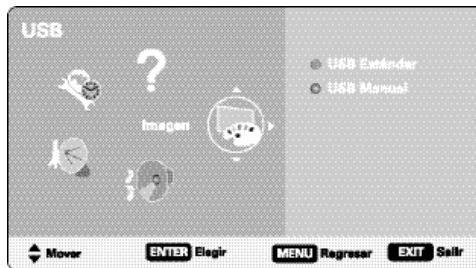
NOTA: Aparecerá un ícono "tapando" la vista en miniatura si una foto no puede ser decodificada o no contiene datos de vista previa.



MENÚ DE OPCIONES EN VISTA COMPLETA



AJUSTES A PRESENTACIÓN



PANTALLA DE MENÚ USB

¿Necesita ayuda?



www.sanyoctv.com



1-800-877-5032

39

ENLACE HDMI

NOTA: Diseñado para utilizarse con una cámara digital Xacti de Video/Película marca Sanyo y puede no activar todas las funciones HDMI-CEC de otros equipos.

Utilice la *Función HDMI-CEC* para habilitar y deshabilitar funciones CEC disponibles.

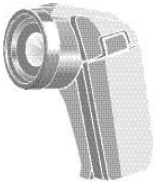
Encendido Sinc. HDMI y *Apagado Sinc. HDMI* habilitan funciones específicas como el proceso automático de encendido y apagado.

CEC (Consumer Electronics Control)

La función CEC permite el control de múltiples aparatos habilitados con CEC con un solo control remoto, y la interacción de aparatos entre sí sin la intervención del usuario.

Por ejemplo, un aparato habilitado con CEC conectado a la HDTV puede ser apagado al apagar la TV, o ponerlo en modo de espera pondrá la HDTV en modo de espera también.

Xacti-LINK



Con una cámara digital Xacti de Video/Película marca Sanyo conectada a la entrada HDMI de la HDTV, el configurar la Función HDMI-CEC a Encendido, habilita el uso de las teclas del control remoto GXDB para operar la cámara.

NOTA: La función HDMI-CEC de la cámara Xacti también debe ser encendida para habilitar el Xacti-Link.

SINC. DE MOVIMIENTO (120 Hz) *sólo DP52449

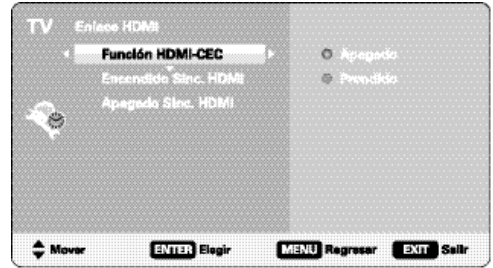
Su HDTV Sanyo de 52" DP52449 tiene una frecuencia de barrido de 120 Hz, básicamente significa que "redibuja" la imagen en pantalla el doble de veces más en el mismo tiempo que una frecuencia de barrido común de 60 Hz.

Completo – Aprovecha totalmente las capacidades de frecuencia de barrido de la TV para la mejor imagen.

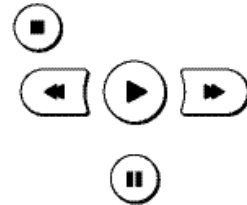
Cine – Opción ideal para películas de cine.

Apagado – Deshabilita las funciones de Completo.

NOTA: Aunque Sinc. de Movimiento se establezca en Apagado, la HDTV despliega la imagen a 120 Hz.



PANTALLA DE ENLACE HDMI



TECLAS DEL GXDB PARA XACTI-LINK



PANTALLA DE SINC. DE MOVIMIENTO
(SÓLO DISPONIBLE EN MODELO DP52449)

40

¿Necesita ayuda?



www.sanyoctv.com



1-800-877-5032

OPERACIONES AVANZADAS DEL CONTROL REMOTO

VERIFICACIÓN DE LOS CÓDIGOS

Si ha configurado su control siguiendo el procedimiento de "Búsqueda de su código", posiblemente tenga que averiguar qué código de 5 dígitos está operando su equipo. Por ejemplo, para averiguar qué código le está asignado a su DVD:

1. Presione **DVD** una vez.
 2. Presione y mantenga presionado **SET** hasta que la luz roja parpadee dos veces y luego suéltelo.
 3. Ingrese **9 9 0**. La luz roja parpadeará dos veces.
 4. Para ver el primer dígito del código, presione **1**. Cuente los parpadeos de la luz roja (por ejemplo, tres parpadeos = 3), y anote el número.
- NOTA: Si un dígito del código es 0, la luz roja no parpadeará.*
5. Repetir paso 4 para los cuatro dígitos restantes, presionando **2** para el segundo dígito, **3** para el tercero, **4** para el cuarto y **5** para el quinto.
 6. Para verificar otros códigos de dispositivos, repita los pasos 1 – 5, comenzando por apretar el botón del dispositivo que quiera verificar.

FUNCIÓN DE APRENDIZAJE

Este control remoto incluye una función de Aprendizaje (algunos modelos no incluyen Aprendizaje) para que usted pueda añadir funciones que son únicas a los dispositivos de entretenimiento de su hogar (v.gr., función de tracking en su Videocasetera). Sin embargo, hay algunas consideraciones:

PRECAUCIONES CON LA FUNCIÓN APRENDIZAJE

- Sus controles remotos originales tienen que estar trabajando bien para que la función de aprendizaje funcione adecuadamente.
- Las teclas aprendidas son específicas al modo, de manera que cada una puede guardar una función única para cada modo.
- No use las siguientes teclas para el aprendizaje: **TECLAS DE DISPOSITIVO, SET, LA TECLA DE GRABAR (•)**.

- La capacidad de aprendizaje es aproximadamente de 42 a 75 teclas, dependiendo del código que se esté aprendiendo.
- Algunas funciones no se pueden aprender, incluyendo tipos de multifrecuencias, algunos de alta frecuencia, y otros formatos inusuales.
- Para un aprendizaje óptimo, evite niveles altos de luz ambiental como la luz del sol o las luces fluorescentes de consumo eficiente de energía.

NOTA: Por favor, tenga a la mano sus controles remotos originales antes de programar el aprendizaje.

PROGRAMAR UNA TECLA DE APRENDIZAJE

NOTA: Si pasan más de 10 segundos entre el presionar una tecla y otra, el control remoto se sale del modo de programación.

1. Coloque el control GXDB y su control remoto original apuntándose ambos a unos 5 centímetros de distancia. También ubique la tecla (en su control remoto original) que servirá como la función a enseñar.
 2. Presione y mantenga presionado **SET** hasta que la luz roja parpadee dos veces y luego suéltelo.
 3. Presione **9 7 5**. La luz roja parpadeará dos veces.
- NOTA: El LED mostrará un parpadeo largo si sus baterías están débiles o el control remoto tiene una falla de memoria. En ambos casos el control remoto no podrá aprender una tecla nueva.*
4. Presione la tecla en el control GXDB a la cual quiera asignar el aprendizaje. La luz roja parpadea tres segundos. El control remoto está listo para el aprendizaje.
 5. En el control remoto original, presione y mantenga presionada la tecla que servirá como la función a enseñar. Mantenga presionada la tecla del control remoto original hasta que el LED del control GXDB parpadee dos veces.

*NOTA: Si el LED rojo muestra un parpadeo largo, ha ocurrido un error de aprendizaje. Pruebe repitiendo este paso de nuevo hasta que haya una captura exitosa. De no ser así, presione y mantenga presionado **SET** para salirse de la programación y revise las "Precauciones con la Función Aprendizaje".*

¿Necesita ayuda?



www.sanyoctv.com



1-800-877-5032

41

OPERACIONES AVANZADAS DEL CONTROL REMOTO

6. Repetir pasos 4 a 5 para otra tecla que desee que se aprenda. Cuando haya terminado de aprender todas las teclas, presione y mantenga presionado **SET**, hasta que el LED rojo parpadee dos veces, y guardar todos los datos aprendidos.

BORRAR UNA SOLA TECLA APRENDIDA

Este proceso restaura la programación original de la tecla en el modo que seleccione. Usted puede también borrar la programación aprendida al enseñar una nueva función a la tecla (vea "Programación de una tecla de aprendizaje").

NOTA: Si pasan más de 10 segundos entre el presionar una tecla y otra, el control remoto se sale del modo de programación.

1. Presione una tecla de modo del cual desea borrar una tecla aprendida.
2. Presione y mantenga **SET** hasta que la luz roja parpadee dos veces y luego suéltelo.
3. Ingrese **9 7 6**. La luz roja parpadeará dos veces.
4. Presione dos veces la tecla aprendida que va a borrar. El control remoto parpadeará dos veces.

BORRAR TODAS LAS TECLAS APRENDIDAS DE UN MODO ESPECIFICO

NOTA: Si pasan más de 10 segundos entre el presionar una tecla y otra, el control remoto se sale del modo de programación.

1. Presione y mantenga presionado **SET** hasta que la luz roja parpadee dos veces y luego suéltelo.
2. Ingrese **9 7 6**. La luz roja parpadeará dos veces..
3. Presione dos veces una tecla de modo (es decir, **DVD**, **STB**, o **AUX**) para borrar todas las teclas aprendidas para ese modo. El LED parpadea dos veces y sale de la programación.

CAMBIO DEL FIJADO DE VOLUMEN

El control remoto universal GXDB viene preconfigurado para permitir un control de volumen independiente para cada uno de los dispositivos seleccionados (Liberar el Volumen Global.) Sin

embargo, usted puede cambiar la configuración del Fijado de Volumen a Fijado de Volumen Global para que el volumen de un dispositivo controle el volumen en todos los otros modos. Después de eso, puede realizar el Liberar el Control de Volumen Individual en un dispositivo seleccionado para establecer su control de volumen para que así opere independientemente, o Liberar todo el Control de Volumen para quitar todos los fijados.

FIJAR EL CONTROL DE VOLUMEN A UN SOLO MODO (FIJADO DE VOLUMEN GLOBAL)

1. Presione y mantenga presionado **SET** hasta que la luz roja parpadee dos veces y luego suéltelo.
2. Ingrese **9 9 3**. La luz roja parpadeará dos veces.
3. Presione el botón de modo del dispositivo que quiera controlar (por ejemplo, **DVD**.)
4. La luz roja parpadeará dos veces. Cuando presione **VOL+**, **VOL-**, o **MUTE**, el dispositivo seleccionado (por ejemplo, DVD) controlará el volumen independientemente del modo en curso.

LIBERAR EL CONTROL DE VOLUMEN INDIVIDUAL

1. Presione el botón del modo del dispositivo deseado (**DVD**, **STB**, o **AUX**.)
2. Presione y mantenga presionado **SET** hasta que la luz roja parpadee dos veces y luego suéltelo.
3. Ingrese **9 9 3**. La luz roja parpadeará dos veces.
4. Luego presione **VOL-**. La luz roja parpadeará cuatro veces. El volumen es controlado de manera independiente para los dispositivos seleccionados.

LIBERAR TODO EL CONTROL DE VOLUMEN (RESTAURAR A LIBERAR EL VOLUMEN GLOBAL)

1. Presione y mantenga presionado **SET** hasta que la luz roja parpadee dos veces y luego suéltelo.
2. Ingrese **9 9 3**. La luz roja parpadeará dos veces.
3. Presione **VOL+**. La luz roja parpadeará cuatro veces. El volumen es controlado de manera independiente para todos los dispositivos programados.



PROGRAMACIÓN PARA FIJAR CANALES

El control de canales se puede fijar para que el control GXDB maneje las funciones del cambio de canales de un solo dispositivo independientemente del modo en curso. Esto es hecho a menudo por usuarios que ven televisión por un solo dispositivo (por ejemplo, un decodificador de cable.) Los botones afectados son de **1 a 0**, **CH▲**, **CH▼** y **RECALL**.

FIJAR TODOS LOS CONTROLES DE CANAL A UN DISPOSITIVO

Para fijar todas las funciones de control de canales a un dispositivo específico, siga estos pasos:

1. Presione el botón de modo que corresponda al dispositivo que usted usa para el control de cambio de canales.
2. Presione y mantenga presionado **SET** hasta que la luz roja parpadee dos veces y luego suéltelo.
3. Ingrese **9 7 3**. La luz roja parpadeará dos veces.
4. Presione **CH▲** una vez. La luz de modo parpadeará dos veces.

Ahora, independientemente del modo que seleccione, los botones de canales sólo cambiarán canales con el dispositivo asignado.

LIBERAR EL FIJADO DE CANALES

Para liberar el fijado de canales y así permitir que las funciones de control de canales funcionen con el dispositivo asociado al modo operativo activo, siga estos pasos:

1. Presione y mantenga presionado **SET** hasta que la luz roja parpadee dos veces y luego suéltelo.
2. Ingrese **9 7 3**. La luz de modo parpadeará dos veces.
3. Presione **CH▼** una vez. La luz de modo parpadeará cuatro veces.

Ahora las funciones de canales se realizarán de acuerdo con el modo que esté activo (por ejemplo, presione **CH▲** en el modo TV y la TV cambiará los canales como lo haya indicado.)

USO DEL CAMBIADOR DE BOTONES (KEYMOVER)

Su control remoto universal GXDB incluye una función llamada Cambiador de Botones (Keymover) que le permite pasar (o copiar) botones de un modo (de origen) a otro modo (de destino) o a un botón diferente en el mismo modo.

*NOTA: No utilice ninguno de los **BOTONES DE POSITIVO**, **POWER**, **RECORD**, o **SET** como botones de origen o de destino.*

CAMBIO DE BOTONES EN EL MISMO MODO DE DISPOSITIVO

1. Presione el botón del dispositivo deseado (**DVD**, **STB**, o **AUX**.)
2. Presione y mantenga presionado **SET** hasta que la luz roja parpadee dos veces y luego suéltelo.
3. Ingrese **9 9 4**. La luz roja parpadeará dos veces.
4. Presione el botón que quiera cambiar.
5. Presione el nuevo botón que desempeñará la función. La luz roja parpadeará dos veces.
6. Repita los pasos 1-5 para cambiar otros botones.

CAMBIO DE BOTONES A UN MODO DE DISPOSITIVO DIFERENTE

Esto le permite, por ejemplo, controlar funciones de DVD mientras está en modo TV. Podría cambiar las funciones de los botones de desplazamiento (**PLAY**, **STOP**, etc.) del modo DVD al modo TV de la siguiente manera:

1. Presione y mantenga presionado **SET** hasta que la luz roja parpadee dos veces y luego suéltelo.
2. Ingrese **9 9 4**. La luz roja parpadeará dos veces.
3. Presione el botón del dispositivo que contenga la función que quiera cambiar (por ejemplo, **DVD**.)
4. Presione el botón que quiera cambiar (por ejemplo, **PLAY**.)
5. Presione el botón del dispositivo hacia el que quiera cambiar la función (por ejemplo, **TV**.)



OPERACIONES AVANZADAS DEL CONTROL REMOTO

6. Presione, en el nuevo modo, el botón que debería desempeñar la función (por ejemplo, **PLAY**.) La luz roja parpadeará dos veces.
7. Repita los pasos 1-6 para cambiar más botones.

RESTAURAR LA FUNCIÓN ORIGINAL DEL BOTÓN

1. Presione el botón del dispositivo en el que quiera quitar el cambio de un botón en particular.
2. Presione y mantenga presionado **SET** hasta que la luz roja parpadee dos veces y luego suéltelo.
3. Ingrese **9 9 4**. La luz roja parpadeará dos veces.
4. Presione dos veces el botón del cual quiera quitar todos los datos de los cambios de botones. La luz roja parpadeará dos veces.
5. Repita los pasos 1-4 para quitar más botones.

RESTAURAR TODOS LOS BOTONES CAMBIADOS DE UN MODO ESPECÍFICO

1. Presione y mantenga presionado **SET** hasta que la luz roja parpadee dos veces y luego suéltelo.
2. Ingrese **9 9 4**. La luz roja parpadeará dos veces.
3. Presione dos veces el botón del dispositivo del cual quiera quitar todos los datos de los cambios de botones. La luz roja parpadeará dos veces.
4. Repita el procedimiento para cada uno de los dispositivos que quiera restituir.

PROGRAMACIÓN DE MACROS

Su control remoto universal GXDB tiene la capacidad de programar cualquier botón (excepto **SET**) con una función macro. Cada una de éstas puede ser configurada para desempeñar el conjunto preprogramado de una secuencia de botones con apretar sólo un botón. Un macro puede ser usado para controlar una operación de su cine en casa, para establecer un canal favorito, o para otras funciones múltiples que usted quiera controlar con apretar sólo un botón. Además, cada botón macro puede contener ingresados hasta 15 botones en total.

NOTE: El programar un nuevo macro a un botón, borra el macro anterior.

PROGRAMACIÓN DE UN MACRO QUE NO DEPENDA DE UN MODO

1. Presione y mantenga presionado **SET** hasta que la luz roja parpadee dos veces y luego suéltelo.
2. Ingrese **9 9 5**. La luz roja parpadeará dos veces.
3. Presione el botón al que asignará el macro.
4. Ingrese la serie de comandos que usted desee que realice el macro (hasta 15 comandos.)
5. Presione y mantenga presionado **SET** hasta que la luz roja parpadee dos veces y luego suéltelo.

Ahora, cuando presione el botón macro, el control enviará la serie de comandos que usted haya ingresado, independientemente del modo en el que esté. Por ejemplo, usted puede programar un botón macro para encender su TV y decodificador de cable y seleccionar un canal específico. Para borrar el macro repita los pasos 1-5 de arriba pero sin ingresar los comandos del paso 4.

PROGRAMACIÓN DE UN MACRO QUE DEPENDA DE UN MODO

1. Presione el botón de modo del dispositivo (**DVD**, **STB**, o **AUX**.)
2. Presione y mantenga presionado **SET** hasta que la luz roja parpadee dos veces y luego suéltelo.
3. Ingrese **9 7 8**. La luz roja parpadeará dos veces.
4. Presione el botón al que asignará el macro.
5. Ingrese la serie de comandos que usted quiera que el macro ejecute (hasta 15 comandos).
6. Presione y mantenga presionado **SET** hasta que la luz roja parpadee dos veces y luego suéltelo.

Ahora, al presionar el botón macro, el control remoto enviará la serie de comandos que haya ingresado, pero sólo si está en el modo que haya seleccionado en el paso 1. Por ejemplo, puede programar el botón macro para encender tanto la TV como el decodificador de cable y seleccionar un canal, pero sólo si está en modo TV. Si está en modo DVD, este botón no realizará el macro que usted haya configurado en el modo TV. Para borrar el macro, repita los pasos 1-6, pero sin ingresar la serie de comandos en el paso 5.



GARANTÍA LIMITADA DE UN AÑO EN PARTES Y MANO DE OBRA

ESTA GARANTÍA LIMITADA DE PARTES Y MANO DE OBRA ES VÁLIDA SÓLO EN TELEVISORES SANYO COMPRADOS Y USADOS EN LOS ESTADOS UNIDOS DE AMÉRICA, CANADÁ Y PUERTO RICO, EXCLUYENDO CUALQUIER OTRO TERRITORIO Y PROTECTORADO DE E.E.U.U. ESTA GARANTÍA LIMITADA APLICA SÓLO A COMPRADORES MINORISTAS Y NO APLICA A PRODUCTOS UTILIZADOS CON FINES COMERCIALES O INDUSTRIALES.

APLICACIÓN DE LA GARANTÍA

POR UN AÑO, desde la fecha de la compra original, Sanyo Manufacturing Corporation (SMC) garantiza esta televisión de estar libre de defectos de manufactura en materiales y mano de obra bajo uso y condiciones normales para partes y trabajo.

Por los **PRIMEROS 90 DÍAS**, desde la fecha de la compra original, Sanyo Manufacturing Corporation reemplazará cualquier televisión defectuosa vía el vendedor original. **Para asegurar la apropiada aplicación de la garantía, conserve el recibo original de compra fechado como evidencia de compra. Regrese la TV defectuosa al vendedor junto con su recibo de compra además de todos los accesorios incluidos, como el control remoto. La TV defectuosa será cambiada por una del mismo modelo, o un modelo equivalente o de igual valor, si es necesario. El reemplazo de la TV será en contingencia y disponibilidad y a la exclusiva discreción de Sanyo Manufacturing Corporation.**

ESTA GARANTÍA ES EXCLUYENTE DE Y EN LUGAR DE TODAS LAS OTRAS GARANTÍAS DE COMERCIALIZACIÓN O USO PARA UN PROPÓSITO ESPECÍFICO.

OBLIGACIONES

Por un año, desde la fecha de la compra original, Sanyo Manufacturing Corporation (SMC) garantiza esta televisión de estar libre de defectos de manufactura en materiales y mano de obra bajo condiciones normales de uso. Durante los primeros 90 días bajo esta garantía para cualquier defecto de manufactura o mal funcionamiento Sanyo Manufacturing Corporation proveerá una nueva TV vía intercambio con el vendedor.

CÓMO HACER UN RECLAMO BAJO ESTA GARANTÍA.

Por favor llame al 1-800-877-5032. Por favor esté preparado para darnos el número de modelo de la televisión cuando llame. El número de modelo y el número de serie están **impresos en la etiqueta agregada** en la parte trasera de la unidad.

**Para asistencia al consumidor, llame sin costo al 1-800-877-5032
Lunes a viernes: 7:30 AM – 12:00 AM medianoche (Hora Central)**

Esta garantía expresa derechos contractuales específicos; minoristas podrán tener derechos estatutarios adicionales que pueden variar de estado a estado.

(EFFECTIVO: Marzo 1, 2007)

Su HDTV Sanyo es registrada al momento de la compra, por favor guarde su recibo de compra.

Para su protección en caso de robo o pérdida de este producto, por favor llene la siguiente información requerida y **GUÁRDELA** en un lugar seguro para su registro personal:

No. de Modelo _____ Fecha de compra _____
No. de Serie _____ Precio de compra _____
(Localizado en la parte posterior de la TV) Lugar de compra _____

SANYO

Sanyo Manufacturing Corp.
3333 Sanyo Road, Forrest City, AR 72335

¿Necesita ayuda?



www.sanyoctx.com



1-800-877-5032

45

MESURES DE SÉCURITÉ

Afin d'éviter les risques d'incendie ou de choc électrique, n'exposez pas l'appareil à la pluie ni à l'humidité.

Afin d'éviter les risques de choc électrique, n'enlevez pas le panneau arrière. L'appareil est entièrement transistorisé et ne contient aucune pièce remplaçable ou réparable par l'utilisateur. En cas de problème, confiez l'appareil à un réparateur qualifié.

Le téléviseur est muni d'un cordon d'alimentation CA à fiche polarisée dont une lame est plus large que l'autre. **MISE EN GARDE : pour éviter le risque de choc électrique, faites correspondre la lame large de la fiche à la fente large de la prise, puis enfichez à fond.** Ceci est une mesure de sécurité conçue pour ne brancher la fiche que d'une seule façon sur une prise électrique.

Lorsque vous utilisez le téléviseur avec des jeux vidéo, ne saturez pas la luminosité ni le contraste.

Avec le temps, ceci pourrait causer l'impression permanente de l'image du champ de jeu sur l'écran. Ne placez pas cet appareil sur un chariot, un support ou une table instable. Il risquerait de tomber, de s'endommager et d'entraîner de graves blessures.

Utilisez uniquement un chariot, une table ou un support recommandé par le fabricant ou vendu avec l'appareil. Lors de son installation, suivez les instructions du fabricant et utilisez les accessoires d'installation recommandés. Prenez garde lorsque vous déplacez le téléviseur s'il se trouve sur un chariot. Des arrêts brutaux, une force excessive et des surfaces inégales peuvent renverser le chariot et l'appareil.



Lisez attentivement le présent manuel et conservez-le.

INFORMATION FCC

Cet équipement a été testé et déclaré conforme aux limites fixées pour un appareil de Classe B, selon la Partie 15 du règlement FCC. Ces limites sont destinées à assurer une protection raisonnable contre des interférences nocives dans une installation résidentielle. Cet équipement génère, utilise et peut irradier une énergie de fréquence radio et s'il n'est pas installé ou utilisé conformément aux instructions, il peut provoquer des interférences nuisibles aux communications radio. Cependant, il est impossible de garantir qu'aucune interférence ne soit créée suivant le type d'installation. Si cet équipement vient à générer une interférence nuisible à la réception de la radio ou de la télévision, qui peut être mise en évidence en allumant et en éteignant l'appareil, on recommandera à l'utilisateur d'essayer de corriger cette interférence au moyen d'une ou plusieurs méthodes :

- en réorientant ou en déplaçant l'antenne réceptrice.
- en augmentant la distance entre l'équipement et le récepteur.
- en connectant l'équipement à une prise d'un circuit électrique différent de celui sur lequel est connecté le récepteur.
- en demandant l'aide d'un vendeur ou d'un technicien de radio et télévision expérimenté.

PRÉCAUTION : Le règlement FCC avertit que des modifications inadéquates ou non autorisées sur cette unité peuvent annuler l'autorisation de l'utilisateur pour opérer l'unité.



CONTIENT DES LAMPES AU MERCURE, À JETER DE FAÇON APPROPRIÉE



MARQUES DE COMMERCE

Fabriqué sous licence de Dolby Laboratories. « Dolby » est une marque de commerce de Dolby Laboratories.



En tant que partenaire d'ENERGY STAR^{MD}, Sanyo Manufacturing Corporation a déterminé que ce produit répond, pour son rendement énergétique, aux normes d'ENERGY STAR^{MD}.



Ce symbole sur la plaque d'identification indique que le produit est approuvé par Underwriters Laboratories Inc. Il a été conçu et fabriqué selon les normes strictes de sécurité UL contre les risques d'incendie, de blessures et de chocs électriques.

FICHE TECHNIQUE

Alimentation: AC 120V, 60Hz

Consommation:

DP42849 216 watts

DP46849 255 watts

DP52449 240 watts

Dimensions:

MODÈLE	LARGEUR	HAUTEUR	PROFONDEUR
DP42849	1012	704	307
sans base		653	121
DP46849	1110	766	323
sans base		713	121
DP52449	1263	875	370
sans base		822	127

REMARQUE : toutes les dimensions sont millimètres (mm).

Think GAIA

Pour la Vie et la Terre

SANYO recommande à maintenir le téléviseur dans le mode fabrique ou changer les ajustements de l'Économiseur d'énergie de "Niveau 1" à "Niveau 2" ou "Niveau 3" pour réduire la demande de puissance et élever l'économie d'énergie. Ceci contribue à la préservation de nos ressources et de l'environnement.

Pour plus d'information visitez www.energystar.gov

Cet appareil numérique de la classe B est conforme à la norme NMB-003 du Canada.

RÉSOLUTIONS DE PC

RÉSOLUTION	FORMAT DE L'IMAGE	FREQUENCE DE BALAYAGE	FREQUENCE HORIZONTALE	FREQUENCE VERTICALE
640 x 480	4 : 3	60 Hz	31.47 kHz	68.94 Hz
		72 Hz	37.86 kHz	72.81 Hz
		75 Hz	37.50 kHz	75.00 Hz
		85 Hz	43.27 kHz	85.01 Hz
720 x 400	16 : 10	70 Hz	31.47 kHz	70.00 Hz
		85 Hz	35.16 kHz	85.26 Hz
800 x 600	4 : 3	60 Hz	37.86 kHz	80.32 Hz
		72 Hz	48.08 kHz	72.19 Hz
		75 Hz	48.88 kHz	75.00 Hz
		85 Hz	63.57 kHz	85.06 Hz
1024 x 768	4 : 3	60 Hz	48.36 kHz	80.00 Hz
		70 Hz	56.48 kHz	70.07 Hz
		75 Hz	60.02 kHz	75.02 Hz
		85 Hz	68.68 kHz	85.00 Hz
1152 x 864	4 : 3	75 Hz	67.50 kHz	75.00 Hz
1280 x 768	5 : 3	60 Hz	47.40 kHz	60.00 Hz
		60 Hz	47.78 kHz	68.87 Hz
		75 Hz	60.29 kHz	74.89 Hz
1280 x 768	5 : 3	85 Hz	68.83 kHz	84.84 Hz
		80 Hz	60.00 kHz	80.00 Hz
1280 x 800	4 : 3	86 Hz	85.94 kHz	85.00 Hz
1280 x 1024	5 : 4	60 Hz	63.98 kHz	60.02 Hz
		75 Hz	73.98 kHz	75.02 Hz
		85 Hz	91.15 kHz	85.02 Hz
1360 x 768	16 : 9	60 Hz	47.71 kHz	60.00 Hz
1440 x 900	16 : 10	60 Hz	68.83 kHz	68.89 Hz
		80 Hz	55.47 kHz	58.90 Hz
1920 x 1080	16 : 9	60 Hz	67.50 kHz	60.00 Hz

Besoin d'aide?



www.sanyoctv.com



1-800-877-5032

47

TABLE DES MATIÈRES

MESURES DE SÉCURITÉ	46
INFORMATION FCC	46
MARQUES DE COMMERCE	47
THINK GAIA	47
FICHE TECHNIQUE	47
RÉSOLUTIONS DE PC	47
TABLE DES MATIÈRES	48
PRÉCAUTIONS DE MANIEMENT	48
PLACER LA TVHD ACL	48
ENLEVER LA BASE ET INSTALLER SUR LE MUR	49
POUR COMMENCER—	
Placez les piles dans la télécommande	49
Branchement d'antenne aérienne ou câble	49
Utilisation de la télécommande	50
BRANCHEMENTS ET CONFIGURATION DU PC	51
CONNECTEURS DU PANNEAU ARRIÈRE	52
BRANCHEMENTS DE AUDIO / VIDEO	53
BRANCHEMENT ÉLECTRIQUE	54
RECH. DE CHAÎNES INITIALE	54

FONCTIONNEMENT DU MENU À L'ÉCRAN—	
Établir chaînes	55
Recherche de chaînes	55
Memoir de chaînes	55
Configuration	56
Langue du menu	56
Sous-titrage digital	56
Économiseur d'énergie	57
Temporisateur d'horloge	57
Image	58
Réglages manuels de l'image	58
Son	59
Réglages manuels du son	59
LECTEUR DES PHOTOS	60
LIAISON HDMI	61
UTILISATION AVANCÉ DE LA TÉLÉCOMMANDE	62
GARANTIE	67
RÉGLAGE DE LA	
TÉLÉCOMMANDE	feuille séparée

PROTECTION DE L'ÉCRAN D'AFFICHAGE ACL

L'écran est susceptible d'être endommagé s'il n'est pas entretenu convenablement. NE PAS utiliser d'objets durs tels qu'un chiffon rugueux ou du papier rigide. NE PAS appuyer trop fort en nettoyant l'écran ACL; une pression excessive peut causer une décoloration permanente ou des taches d'ombre.



Ne jamais pulvériser de liquides sur l'écran.

GUIDE V (SURVEILLANCE PARENTALE)

REMARQUE : Cette fonction permet de respecter la réglementation sur la puce V de la FCC des États-Unis. Il se peut qu'elle ne fonctionne pas avec les émissions originaires d'autres pays. CE téléviseur n'est pas compatible avec le système d'émission de Guide V canadien, donc, les instructions ne sont pas fournies pour cette fonction.

PRÉCAUTIONS DE MANIEMENT

- Manipulez par le coffret seulement. Ne touchez jamais l'écran pendant le maniement.
- La pression excessive sur l'écran peut causer la décoloration permanente ou des taches foncées.
- Les dommages par maniement ne sont pas couverts par la garantie.

PLACER LA TVHD ACL

Utilisez toujours une surface plane et ferme pour installer votre TVN. **Ne placez pas le téléviseur dans un endroit trop exigü. Laissez assez d'espace pour assurer une ventilation appropriée.**



ENLEVER LA BASE ET INSTALLER SUR LE MUR (OPTIONAL)

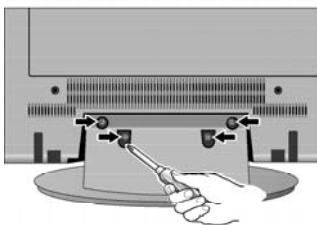
Outils requis : tournevis à vis cruciforme

REMARQUE IMPORTANTE:

Placez le téléviseur face en bas sur une surface matelassée pour protéger l'écran et le fini de l'appareil. L'assemblage sur le mur doit être effectué par une personne avec expérience.

DP42849

DP46849



- 1 Enlevez les quatre (4) vis qui maintiennent la base de support. **PRECAUTION** : maintenez fermement le socle en enlevant la dernière vis.
- 2 Utilisez les vis que vous venez d'enlever de la base pour installer le TVN en utilisant un kit de mur (non fournis.)

Norme d'interface VESA: 400 x 400

Dimensions des vis de montage du ACL:

Diamètre M6, longueur—16mm (max.)

POUR COMMENCER —

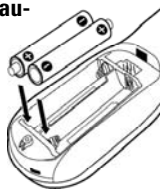
Placez les piles dans la télécommande (2 "AAA", non comprises)



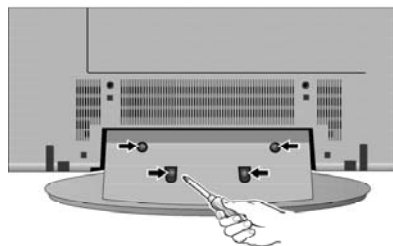
PRÉCAUTIONS

Pour assurer un fonctionnement sécuritaire, veuillez observer les mesures de précaution suivantes :

- Remplacez les deux piles en même temps. N'utilisez pas une pile neuve avec une pile usagée.
- Il y a risque d'explosion si une pile est remplacée par un modèle incorrect.
- N'exposez pas la télécommande à l'humidité ou à la chaleur.
- Les signes "+" et "-" des piles doivent correspondre à ceux de l'intérieur de la télécommande.



DP52449



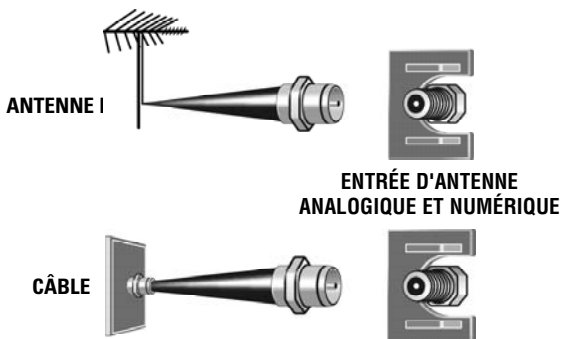
- 1 Enlevez les quatre (4) vis qui maintiennent la base de support. **PRECAUTION** : maintenez fermement le socle en enlevant la dernière vis.
- 2 Utilisez les vis que vous venez d'enlever de la base pour installer le TVN en utilisant un kit de mur (non fournis.)

Norme d'interface VESA: 400 x 400

Dimensions des vis de montage du ACL:

Diamètre M6, longueur—16mm (max.)

BRANCHEMENT D'ANTENNE AÉRIENNE OU CÂBLE



REMARQUE: Le syntoniseur de cette TVN peut recevoir les signaux numériques ou analogiques provenant d'une antenne RF. Il peut recevoir aussi bien des chaînes analogues que de câblé ClearQAM d'une connexion directe de TV par câble.

Besoin d'aide?



www.sanyoctv.com



1-800-877-5032

49

UTILISATION DE LA TÉLÉCOMMANDE

La télécommande universelle Sanyo GXDB vous permet de contrôler jusqu'à 3 appareils de trop d'audio/vidéo avec une seule télécommande compacte et facile à utiliser.

Suivez les instructions dans « **Réglage de la télécommande** » (incluses en feuille séparée) pour programmer la télécommande GXDB.

REMARQUE : Le mode « TV » est seulement pour téléviseurs Sanyo. En appuyant sur la touche TV dans la télécommande, le Sanyo TV code est réactivé.

Les instructions de programmation avancée pour votre télécommande GXDB peuvent être trouvées dans les pages 62 à 66 de ce manuel d'utilisateur.

Appuyez...	Pour...	Appuyez...	Pour...
	Choisir un appareil.		Choisir directement une chaîne.
	Allumer ou éteindre l'appareil.		Par exemple : appuyer sur 0 et 6 pour la chaîne 6. Pour des chaînes plus grand que 99, appuyer sur la première touche pendant un second et puis, entrer les autres deux.
	Programmer séquences.		
	Montrer le menu dans l'écran.		
	Montrer l'information de la chaîne.		Changer le signal d'entrée du dispositif choisi. Appuyer sur la touche quel que seconds pour montrer le menu d'entrées de la TV.
	Déplacer le curseur dans le menu. Choisir l'option de menu soulignée.		Changer à l'entrée d'USB.
	Montrer le guide de programme du dispositif choisi (n'applique pas à la TV)		Choisir entre les options Pix1 - Pix4. La disponibilité dépend du signal et la relation d'aspect reçus.
	Sortir du menu.		Choisir la manière d'audio souhaitée, d'être disponible.
	Activer des fonctions Xacti quand le Xacti soit branché par HDMI.		Montrer les manières de : Numérique CC1 - CC8 ou Analogique CC1-CC4, QuikCap ou éteint. (QuikCap allume ou éteint les sous-titres numériques avec la touche Mute)
	Retourner le TV aux valeurs de fabri- que en appuyant deux fois.		Montrer l'horloge SLEEP. Appuyer sur "0" pour augmenter le temps d'éteint automatique dans des intervalles de 30 minutes jusqu'à 3 heures.
	Opérer le magnétoscope ou le reproducteur DVD.		Choisir un des différents modes d'image.
	Augmenter ou diminuer le volume d'audio. Éteindre ou restaurer l'audio.		Choisir un des différents modes de Son.
	Naviguer entre les canaux en mémoire. Changer entre les deux dernières chaînes vues.		Montrer le menu d'aide.
			Montrer l'information de l'heure d'allumage.



BRANCHEMENTS ET CONFIGURATION DU PC



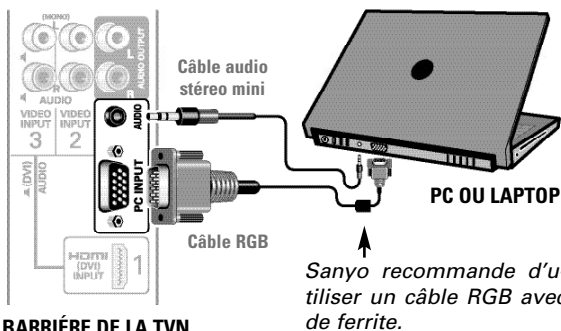
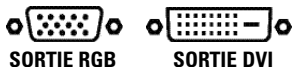
REMARQUE : avant de brancher le moindre câble, débranchez les prises de courant du Téléviseur TVN et de l'ordinateur.



REMARQUE : allumez le TVN et tout autre appareil externe avant d'allumer l'ordinateur.

Pour éviter un état "Hors limite", s'il vous plait, changez la résolution de votre PC à une compatible avec votre TVHD.

REMARQUE : Si l'ordinateur a seulement une sortie DVI, un adaptateur DVI à RGB sera nécessaire. (adaptateur non fournis)



BARRIÈRE DE LA TVN

Configuration du PC

Auto-ajustement – Ajuste automatiquement la position d'image, le dot clock et la phase.

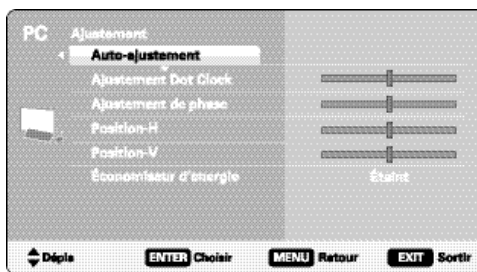
Dot Clock – Ajustez la fréquence de balayage pour la synchroniser à celle du PC.

Phase – Réglez la phase lorsque l'image devient floue ou tremblante.

Position H – Déplace l'image horizontalement

Position V – Déplace l'image verticalement

Economie d'énergie – Permet à la TVHD de se tourner au mode d'attente quand l'ordinateur est non utilisable.

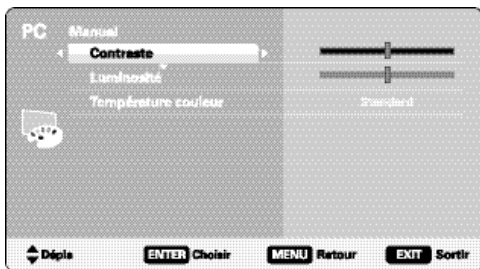


ÉCRAN DE CONFIGURATION DU PC

PC Image

Standard – Charge les valeurs prédéterminées d'Image.

Manuel – Ajuste le Contraste, l'Éclat et la Température de la Couleur de l'écran.



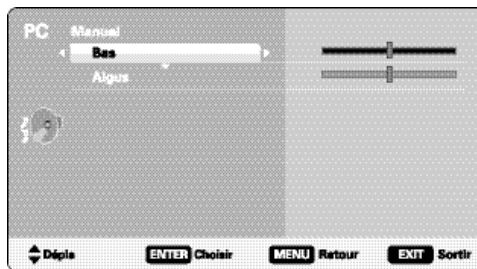
ÉCRAN DE PC IMAGE (MANUEL)

REMARQUE : Ces arrangements n'affectent pas la vision normale de la TV

PC Son

Standard – Charge les valeurs prédéterminées de Son.

Manuel – Ajuste les valeurs de Bas et Aigus de la TVHD.



ÉCRAN DE PC SON (MANUEL)

REMARQUE : Ces arrangements n'affectent pas la vision normale de la TV

Besoin d'aide?



www.sanyoctv.com

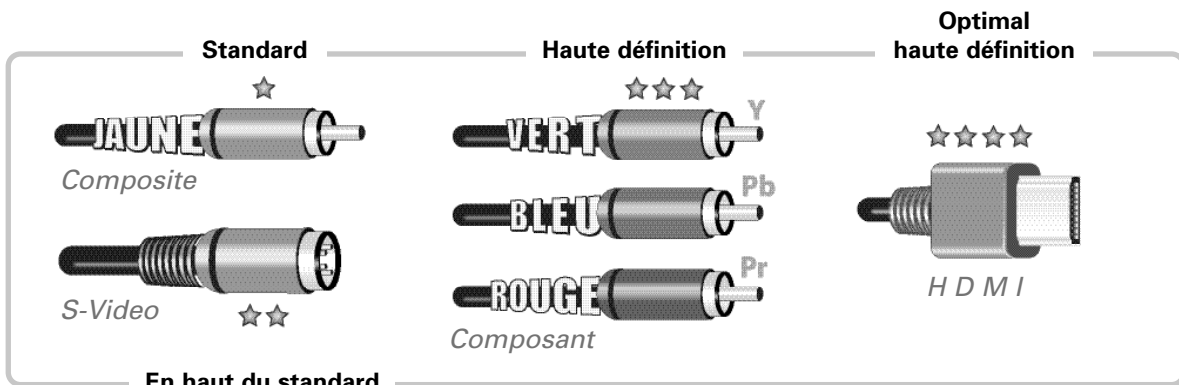
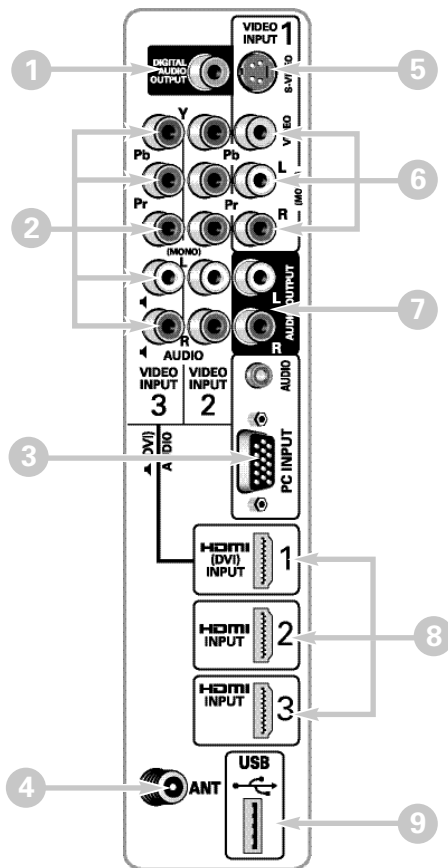


1-800-877-5032

51

CONNECTEURS DU PANNEAU ARRIÈRE

- 1 **Sortie audio numérique (Coaxial)**
- 2 **Entrée composant vidéo (VIDEO2 ou VIDEO3)**
Entrées vidéo verte (Y), bleue (Pb) et rouge (Pr) ainsi que les fiches blanche et rouge de l'audio.
- 3 **Entrée pour PC et stéréo audio mini**
 - MONITOR RGB (D-SUB)
 - AUDIO R/L (prise stéréo mini)
- 4 **Entrée pour antenne analogique ou numérique**
- 5 **Entrée S-vidéo (VIDEO1)**
REMARQUE: Les connexions S-vidéo remplaceront celles des prises d'entrée Video1 (jaune).
- 6 **Prises audio/vidéo (VIDEO1 Composite)**
Jaune (vidéo), blanc et rouge (audio).
- 7 **Sorties d'audio analogique (G/D)**
- 8 **Entrée HDMI 1, HDMI 2 et HDMI 3**
Interface complètement numérique qui accepte des signaux vidéos sans compression pour obtenir la meilleure qualité d'image possible.
REMARQUE : Un branchement de DVI est possible en utilisant l'entrée HDMI (DVI) INPUT1 avec un adaptateur approprié et en utilisant l'entrée VIDEO3 pour l'audio
- 9 **Entrée USB**
Voir des photos sauvegardées dans un dispositif USB.



REMARQUE: Les branchements de vidéo Composite, S-Vidéo et vidéo Composant, ont besoin de branchements blanc et rouge pour l'audio.



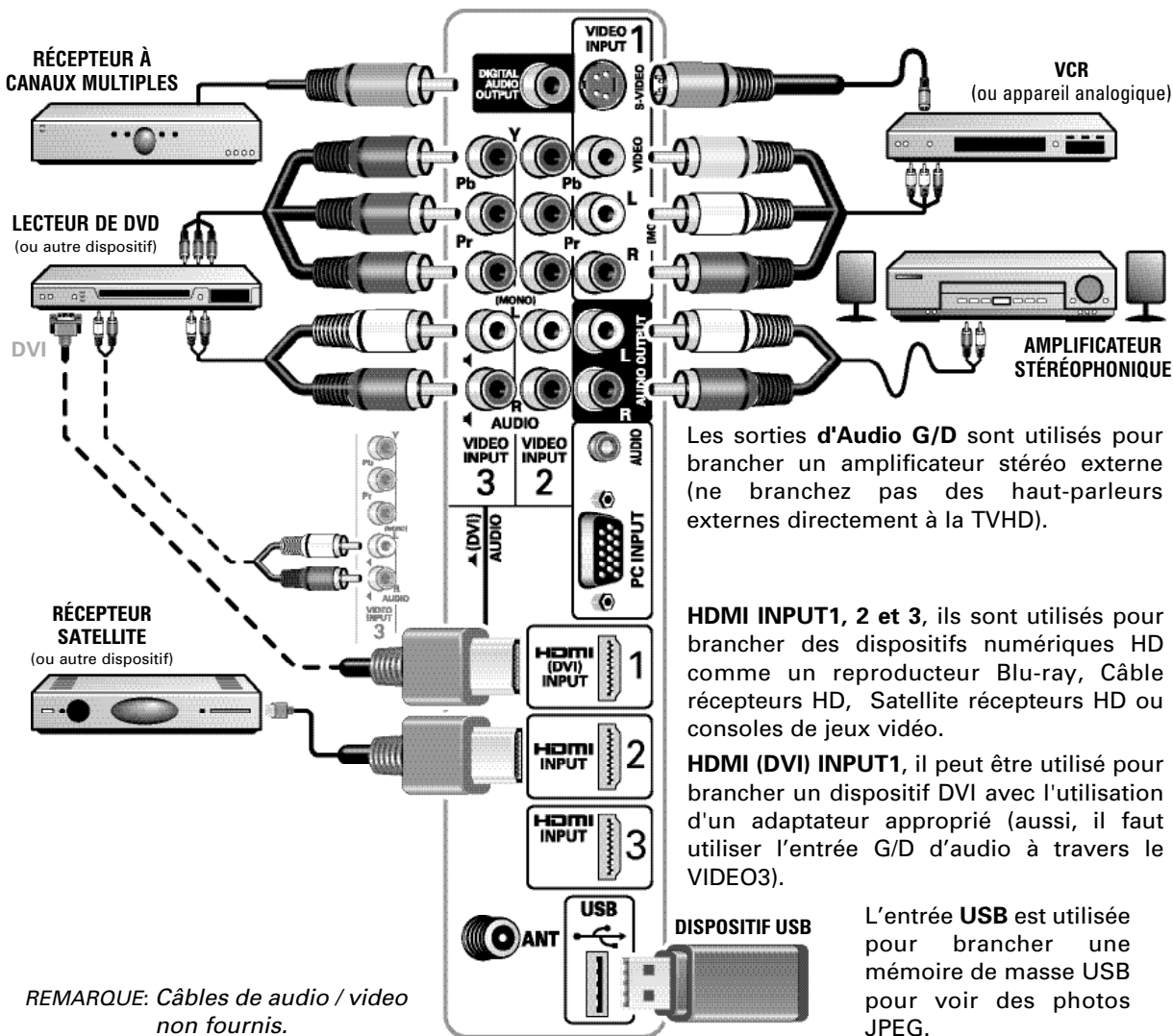
BRANCHEMENTS DE AUDIO / VIDEO

La **Sortie d'Audio Numérique** est utilisée pour se brancher à un récepteur audionumérique en utilisant un câble d'audio.

L'entrée de vidéo **Composant** accepte des signaux de vidéo SDTV, EDTV et HDTV. Employez-les pour obtenir une bonne qualité d'image en utilisant dispositifs numériques.

L'entrée de vidéo **Composite** est utilisée pour brancher des équipements analogiques comme VCR ou des vieux reproducteurs de DVD.

L'entrée de **S-Vidéo** peut remplacer le branchement de vidéo jaune par vidéo amélioré.



Les sorties d'Audio G/D sont utilisées pour brancher un amplificateur stéréo externe (ne branchez pas des haut-parleurs externes directement à la TVHD).

HDMI INPUT 1, 2 et 3, ils sont utilisés pour brancher des dispositifs numériques HD comme un reproducteur Blu-ray, Câble récepteurs HD, Satellite récepteurs HD ou consoles de jeux vidéo.

HDMI (DVI) INPUT 1, il peut être utilisé pour brancher un dispositif DVI avec l'utilisation d'un adaptateur approprié (aussi, il faut utiliser l'entrée G/D d'audio à travers le VIDEO3).

L'entrée **USB** est utilisée pour brancher une mémoire de masse USB pour voir des photos JPEG.

Besoin d'aide?



www.sanyoctv.com



1-800-877-5032

53

POUR COMMENCER — RECH. DE CHÂÎNES INITIALE



Branchez le cordon d'alimentation CA
120V CA, 60Hz



Allumer TV

Attendez les instructions en écran pour exécuter la Recherche Initiale de Canaux.



RECHERCHE DES CHÂÎNES

Vérifiez le signal d'Antenne et Câble branché au terminal d'antenne.

REMARQUE: "Auto" détecte d'abord le mode de détection, câble ou air, et il exécute ensuite la recherche de canaux.



RECHERCHE AV

Recherche les signaux des dispositifs branchés aux entrées AV.

REMARQUE: D'abord, allumez les dispositifs externes branchés à la TV pour commencer la recherche AV.

La recherche AV commencera si la TV ne détecte pas de signaux d'antenne, si aucune de celles-ci recherches détecte des signaux, la TV choisira l'entrée Vidéo 1.

MENU DANS L'ÉCRAN D'AIDE



Montre l'écran de guide d'aide (dans l'écran initial de configuration.)



Vous pouvez voir le menu d'Aide en Écran postérieurement, et à tout moment, à travers du menu principal ou en pressant sur la touche **HELP** dans la télécommande.

Please connect all antennas and signals to the jacks and terminals.

- Press CHANNEL UP for channel search.
- Press CHANNEL DOWN for AV search.
- Press VOLUME DOWN for On Screen Help Menu.

ÉCRAN INITIAL

Please select the channel search method.

Auto

Air

Cable

CH ← Move

VOL + Select

VOL - Exit

ÉCRAN MÉTHODE DE RECHERCHE DE CHÂÎNES



ÉCRAN PROGRÈS DE RECHERCHE DE CHÂÎNES



FONCTIONNEMENT DU MENU À L'ÉCRAN

ÉTABLIR CHÂÎNES



Montre le Menu dans l'écran et utilise les touches **CURSEUR ▲▼** pour choisir *Établir chaînes*. Appuyez sur **ENTER**.

RECHERCHE DE CHÂÎNES

Auto – Recherche la manière détectée, le câble ou l'air.

Câble – Recherche les chaînes analogiques et numériques de câble déchiffrées (ClearQAM).

Aérienne (Antenne) – Recherche les chaînes analogiques et numériques d'air.

Ajout digitale aérienne – Recherche les chaînes numériques d'air et ajoute à la base de données les nouvelles chaînes numériques trouvées.

REMARQUE : L'option d'Ajouter Numérique ne sera pas disponible si la manière actuelle est de câble.

MÉMOIRE DE CHÂÎNES

La *Mémoire de Chaînes* liste toutes les chaînes analogiques et numériques trouvées. Liste aussi les chaînes analogiques qui n'ont pas été trouvées, lesquelles peuvent être ajoutées.



Déplace la barre de sélection à travers toutes les chaînes cochées et décochées.

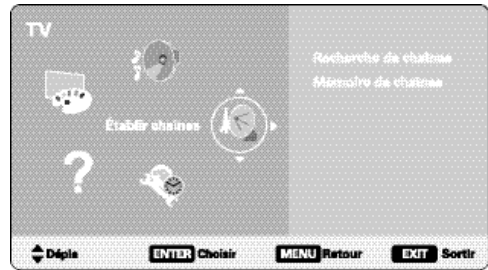


Déplace la barre de sélection à travers des chaînes cochées en sautant les décochées.

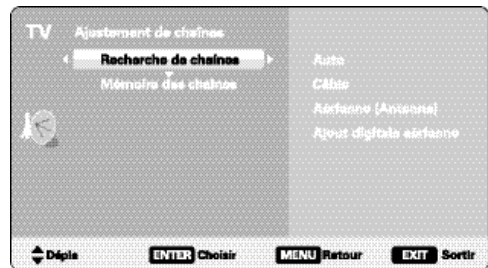


Coche une chaîne décochée ou décoche une cochée.

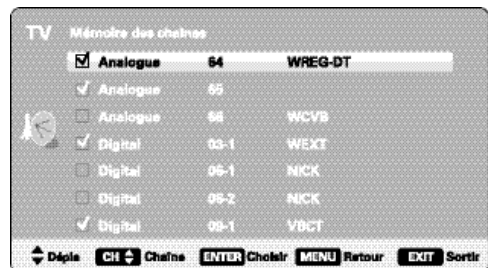
REMARQUE : pour s'informer sur les chaînes numériques locales, visitez le site www.antennaweb.org



ÉCRAN DE MENU PRINCIPAL



ÉCRAN DE AJUSTEMENT DE CHÂÎNES



ÉCRAN DE MÉMOIRE DES CHÂÎNES

FAITS IMPORTANT : ce téléviseur ne conserve qu'une seule base de données des chaînes numériques. Lorsque vous recherchez des chaînes numériques de câble, la base de données de chaînes numériques par antenne sera donc effacée. Vous ne pourrez recevoir que les chaînes ClearQAM fournis par votre câblodiffuseur.

Besoin d'aide?



www.sanyoctv.com



1-800-877-5032

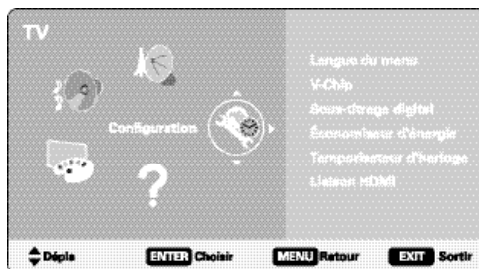
55

FONCTIONNEMENT DU MENU À L'ÉCRAN

CONFIGURATION



Montre le Menu dans l'écran et utilise les touches **CURSEUR ▲▼** pour choisir **Configuration**. Appuie sur **ENTER**



ÉCRAN DE MENU PRINCIPAL

LANGUE DU MENU

Choisit la langue entre Anglais, Espagnol et Français pour le Menu en écran.

Appuyer sur **ENTER** pour choisir la langue souhaitée.



Un marqueur bleu indique l'option actuellement choisie.



ÉCRAN DE LANGUE DU MENU

SOUS-TITRAGE DIGITAL

Le sous-titrage est l'information textuelle cachée transmise avec l'image et le son. Si le sous-titrage est activé, le téléviseur haute définition ouvre ces sous-titres (numériques ou analogiques) et les superpose à l'écran.

REMARQUE: Les diffuseurs locaux décident quels sous-titres transmettre.

Le style de la police, fond et premier plan, peuvent être changés pour les sous-titres numériques :



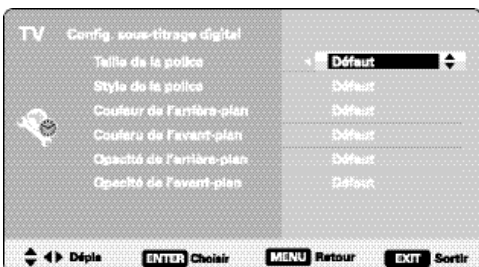
Déplace le curseur.



Choisit / Établit paramètre.



ÉCRANS DE SOUS-TITRAGE DIGITAL



CONFIGURATION (SUITE)

ÉCONOMISEUR D'ÉNERGIE

Le réglage de l'économiseur d'énergie contrôle l'éclat des lampes du panneau pour réduire la consommation de la puissance.

Pendant que le niveau soit plus grand, plus grand sera la réduction d'éclat et l'économie d'énergie.

Appuyer sur **ENTER** pour choisir le niveau souhaité.



NIVEAU 1

NIVEAU 2

NIVEAU 3



ÉCRAN DE ÉCONOMISEUR D'ÉNERGIE

TEMPORISATEUR D'HORLOGE

Configurez l'*Heure actuelle* de votre TVHD. Établissez le *Heure d'allumer* à utiliser avec la *Fonction d'allumer*.

Quand la *Fonction d'allumer* soit habilitée, la TV s'allumera automatiquement à l'heure fixée préalablement.



Se déplace à la valeur suivante ou précédente que vous souhaitez changer.

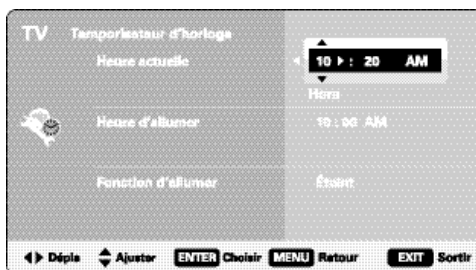


Change la valeur de la sélection.

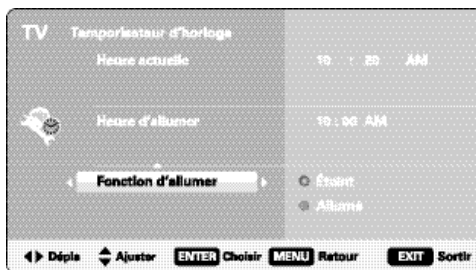


Sauvegarde l'heure d'allumage.

Choisit Éteint ou Allumé pour la fonction Temporisateur d'horloge.



ÉCRAN DE TEMPORISATEUR D'HORLOGE



ÉCRAN DE FONCTION D'ALLUMER



FONCTIONNEMENT DU MENU À L'ÉCRAN

IMAGE



Montre le Menu dans l'écran et utilise les touches **CURSEUR** ▲▼ pour choisir *Image*. Appuyer sur **ENTER**.

Vous pouvez choisir entre *Film*, *Sports*, *Nouvelles*, *Jeu* et *Standard*, lesquels ont des valeurs prédéterminées pour l'image. Ou, on peut choisir une des deux options manuelles avec des valeurs personnalisées.

REMARQUE : Chaque entrée AV peut avoir son propre mode d'image (prédéterminé ou manuel). Un marqueur bleu indique l'option actuellement choisie.

RÉGLAGES MANUELS DE L'IMAGE

Choisissez *Manuel* pour ajuster la Couleur, Teinte, Contraste, Luminosité, Netteté, Balance du signal, Réduction du bruit et Contraste dynamique.

Manuel Avancé offre un sub-menu avec des ajustements détaillés qui inclut les options suivantes : DNR étendu, Balance des blancs, Netteté vertical, Renforceur de bords, Taille-H et Taille-V.



Choisit Manuel ou Manuel Avancé.



Choisit entre les différents paramètres d'Image.



Ouvre l'écran d'ajustement du paramètre choisi.

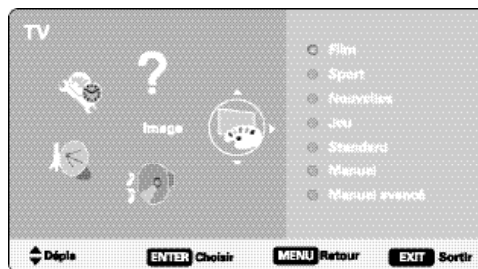


Ajuste la valeur du paramètre choisi.

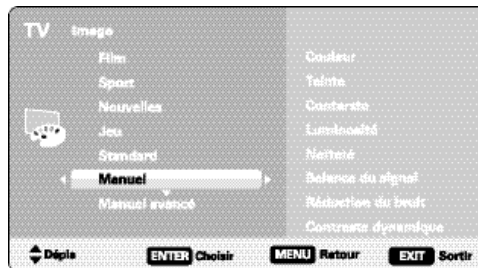


Fixe la valeur du paramètre choisi et retourne à l'écran de paramètres.

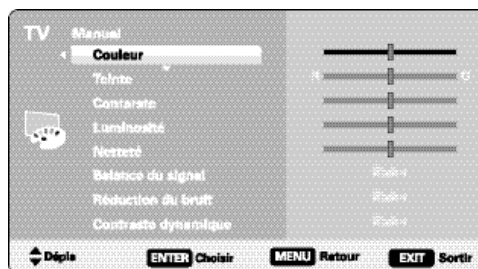
REMARQUE : Les touches **CURSEUR** ▲▼ choisissent le paramètre suivant/précédent sans retourner à l'écran du menu précédent.



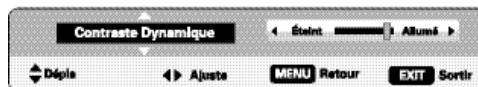
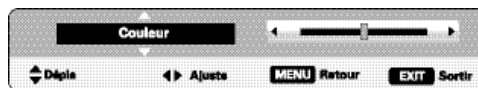
ÉCRAN DE MENU PRINCIPAL



ÉCRAN DE IMAGE (MANUEL)



ÉCRAN SÉLECTION DE PARAMÈTRES



ÉCRAN EXEMPLES D'AJUSTEMENTS DE VALEUR



FONCTIONNEMENT DU MENU À L'ÉCRAN

SON



Montre le Menu dans l'écran et utilise les touches **CURSEUR ▲▼** pour choisir *Son*. Appuyer sur **ENTER**.

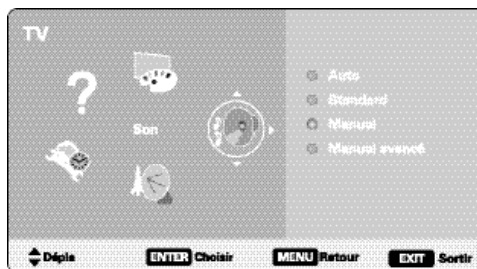
Choisit une des quatre options disponibles pour l'ajustement du son.

Auto – Les valeurs de son sont ajustées et associées avec le mode actuel d'Image.

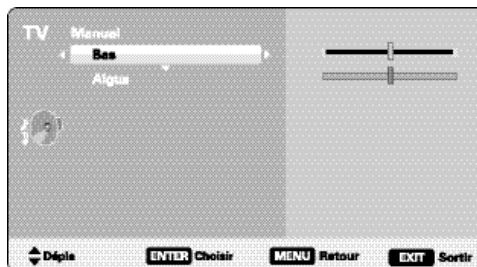
Standard – Valeurs neutres pour les paramètres.

Manuel – Ajuste le Bas et Aigus à votre préférence.

Manuel avancé – Utilise un *Égaliseur à 4-Bandes* pour personnaliser les ajustements de son.



ÉCRAN DE MENU PRINCIPAL



ÉCRAN PARAMÈTRES MANUELS

RÉGLAGES MANUELS DU SON



Choisit Manuel ou Manuel Avancé.



Choisit entre les différents paramètres de Son.



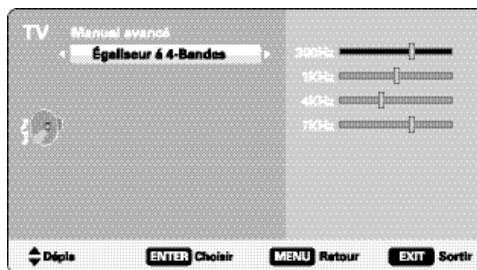
Ouvre l'écran d'ajustement du paramètre choisi.



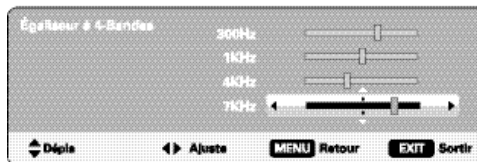
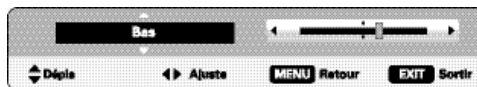
Ajuste la valeur du paramètre choisi.



Fixe la valeur du paramètre choisi et retourne à l'écran de paramètres.



ÉCRAN PARAMÈTRES MANUELS AVANCÉS



ÉCRAN EXEMPLES D'AJUSTEMENTS DE VALEUR

Besoin d'aide?



www.sanyoctv.com

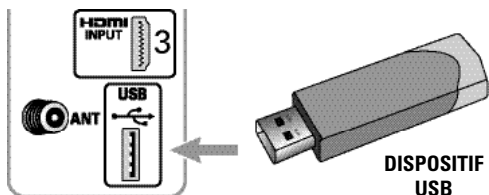


1-800-877-5032

59

LECTEUR DES PHOTOS (USB)

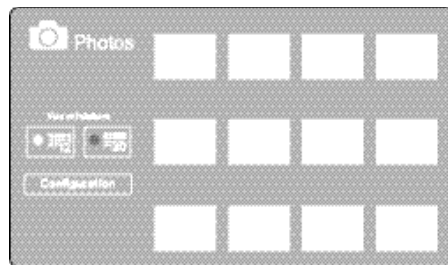
Voir des photos sur la TVHD en utilisant un dispositif de mémoire de masse USB.



BARRIÈRE DE LA TVN

DISPOSITIF USB

REMARQUE: La télé changera à l'entrée USB, quand elle détecte un dispositif USB relié.



ÉCRAN VU MINIATURE

REMARQUE: Une icône de vu miniature apparaîtra si la photo ne peut pas être décodée ou si n'existent pas des données de vue miniature.

UTILISATION DU LECTEUR DE PHOTOS

Appuyez sur **ENTER** sur le vu miniature de la photo pour habilitier les fonctions de *Tourner*, *Vu complète* et *Voir présentation*.

En étant sur le Vu complète :

Utilisez les touches **CURSEUR** ◀ ▶ pour changer de photo.

Appuyez sur **ENTER** pour montrer le menu avec les options de vu complète.

PRÉSENTATION

Dans le menu d'ajustements de Présentation vous pouvez activer les fonctions d'*Aléatoire* et *Changement rapide*.

Choisissez *Voir présentation* après appuyer su **ENTER** sur une vue miniature ou, dans le menu d'options de Vue complète.



MENU D'OPTIONS DE VU COMPLÈTE



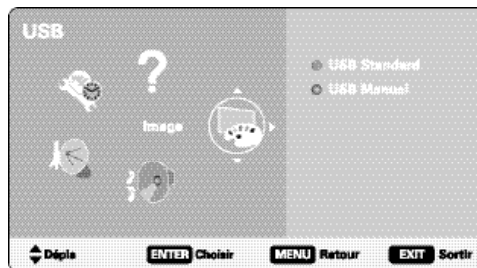
AJUSTEMENTS COMMENCER LA PRÉSENTATION

MENU DU REPRODUCTEUR

Pour montrer le menu USB, appuyez sur **MENU** en étant sur Vu complète ou présentation.

Ajustement Image – Ajustement Couleur, Teinte, Contraste, Luminosité, Netteté et Contraste dynamique.

REMARQUE: Les ajustements d'image sont indépendants des ajustements des entrées TV et AV.



ÉCRAN DE MENU PRINCIPAL DE USB



LIAISON HDMI

REMARQUE: Il est conçu pour être utilisé avec un appareil photo numérique Xacti de vidéo/film. Quelques fonctions de HDMI-CEC ne sont pas supportées par d'autres équipements.

Utilisez la Fonction HDMI-CEC pour activer et désactiver les fonctions CEC disponibles.

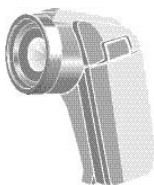
L'Allumage par HDMI et l'Éteint par HDMI activent des fonctions spécifiques comme le processus automatique d'allumage et éteint.

CEC (Consumer Electronics Control)

La Fonction CEC permet de contrôler plusieurs appareils avec CEC en utilisant une seule télécommande, et l'interaction entre appareils sans l'intervention de l'utilisateur.

Par exemple, un appareil CEC branché à la TVHD peut être éteint en éteignant la TV ou, s'il l'appareil devient ou mode d'attente il mettra la TVHD au mode d'attente aussi.

Xacti-LINK



Si vous avez un appareil photo numérique Xacti de vidéo/film branché à l'entrée HDMI de la TVHD, vous pouvez activer la Fonction HDMI-CEC pour le contrôler en utilisant la télécommande GXDB.

REMARQUE: La fonction HDMI-CEC doit être allumée aussi sur l'appareil photo numérique Xacti et établir ainsi le Xacti-Link.

MOUVEMENT SYNC (120 Hz) *seulement DP52449

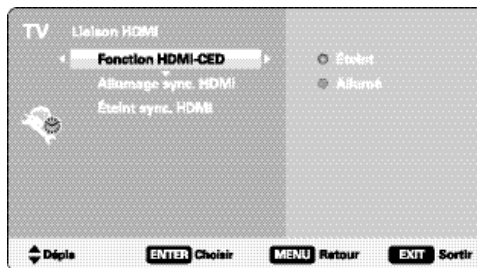
Votre TVHD Sanyo 52" DP52449 a une fréquence de balayé de 120 hertz, il signifie fondamentalement que la télé redessine l'image sur l'écran deux fois en même temps, en comparaison avec la fréquence commune de 60 Hz.

Plein – Il profite totalement les capacités de fréquence de balayé de la télé, pour obtenir la meilleure image.

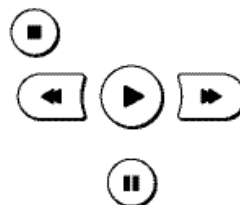
Théâtre – Option idéale pour films de cinéma.

Éteint – Il éteint la fonction du Plein.

REMARQUE: Si vous avez la fonction de Mouvement sync dans éteinte, votre TVHD continuera à montrer toutes les images à la fréquence de 120Hz.



ÉCRAN DE LIAISON HDMI



TOUCHES GXDB POUR LE XACTI-LINK



ÉCRAN MOUVEMENT SYNC
(SEULEMENT DISPONIBLE SUR LE MODÈLE DP52449).

Besoin d'aide?



www.sanyoctv.com



1-800-877-5032

61

UTILISATION AVANCÉ DE LA TÉLÉCOMMANDE

VÉRIFICATION DES CODES

Si vous avez programmé votre télécommande universelle GXDB à l'aide de la procédure de recherche d'un code (section « Comment trouver le code de l'appareil »), il se peut que vous ayez besoin de trouver le code à cinq (5) chiffres qui fait fonctionner l'appareil. Par exemple, pour savoir quel code a été attribué à votre DVD :

1. Appuyez une fois sur la touche **DVD**.
2. Appuyez sur la touche **SET** et maintenez-la enfoncée jusqu'à ce que la DEL clignote deux fois. Relâchez ensuite la touche **SET**.
3. Entrez **9 9 0**. La DEL clignote deux fois.
4. Pour connaître le premier numéro du code, appuyez une fois sur la touche numérique **1**. Comptez le nombre de fois que la DEL rouge clignote (ex. : 3 clignotements = le nombre 3). Inscrivez ce chiffre dans la première case du code télé qui se trouve ci-dessus.

REMARQUE: Si le chiffre d'un code est le « 0 », la DEL rouge ne clignote pas.

5. Répétez l'étape 4 quatre fois pour connaître les autres chiffres. Utilisez la touche numérique **2** pour trouver le second chiffre, la touche **3** pour le troisième chiffre, la touche **4** pour le quatrième chiffre et la touche **5** pour le cinquième chiffre du code. Inscrivez le reste du code dans les autres cases du code télé qui se trouvent ci-dessus.
6. Pour connaître les codes de vos autres appareils, répétez les étapes 1 à 5, en utilisant la touche de mode appropriée pour chacun des appareils.

UTILISATION DE L'APPRENTISSAGE

Cette télécommande universelle comprend une fonction d'apprentissage qui vous permet d'ajouter des fonctions qui sont exclusives à votre système de divertissement (ex. : les commandes d'alignement haut ou bas du lecteur de vidéo-cassette). Toutefois, il faut prendre certaines considérations.

PRÉCAUTIONS POUR L'APPRENTISSAGE

- Vos télécommandes doivent être en bon état pour une bonne programmation.
- Les touches programmées sont spécifiques au mode, donc chaque touche peut enregistrer une fonction unique pour chaque mode.
- N'utilisez pas les touches suivantes pour l'apprentissage : **TOUCHES DES APPAREILS**, **SET**, ou **RECORD** (●)
- La télécommande peut apprendre de 42 à 75 touches, selon le code programmé.
- Certaines fonctions d'appareil ne sont pas programmables pour l'apprentissage, incluant certains types à fréquences multiples, à fréquences élevées, et à formats inhabituels.
- Pour une programmation d'apprentissage optimale, évitez les niveaux élevés de la lumière du soleil ou la lumière fluorescente pour économiser l'énergie.

REMARQUE: Ayez-vous à la main vos télécommandes originales avant de procéder à la programmation d'apprentissage.

RÉGLAGE D'UNE TOUCHE D'APPRENTISSAGE

REMARQUE: Si plus de 10 secondes s'écoule entre les pressions des touches, la télécommande quittera le mode de programmation.

1. Placez la télécommande universelle GXDB nez à nez (à environ 50 mm) avec votre télécommande originale. Situez la touche (de votre télécommande originale) que vous voulez programmer sur la télécommande universelle GXDB. Appuyez sur une touche d'appareil une fois pour attribuer un mode pour l'apprentissage.
2. Appuyez sur la touche **SET** et maintenez-la enfoncée jusqu'à ce que la DEL clignote deux fois. Relâchez ensuite la touche **SET**.
3. Entrez **9 7 5**. La DEL clignote deux fois.

REMARQUE: Si la DEL s'allume un long clignotement, peut-être que vos piles sont faibles, ou la télécommande universelle GXDB a une panne de mémoire. Dans les deux cas, la télécommande n'apprendra pas de nouvelles touches.



4. Appuyez sur la touche de la télécommande que vous voulez apprendre. La DEL clignote trois secondes et la télécommande est prête pour l'apprentissage.

5. Sur la télécommande originale, appuyez sur la touche à programmer et tenez-la enfoncée jusqu'à ce que la DEL de la télécommande universelle GXDB clignote deux fois.

REMARQUE: Si la DEL s'allume un long clignotement, il y a eu une erreur de programmation. Répétez cette étape jusqu'à ce que vous réussissiez. Si la fonction ne peut pas être introduite, appuyez sur la touche SET et tenez-la pour quitter la programmation et relisez la rubrique «Précautions pour l'apprentissage» ci-dessus.

6. Répétez les étapes 4 à 5 pour un autre appareil et (ou) touche, ou appuyez sur la touche **SET** et tenez-la enfoncée pour quitter le mode de programmation et sauvegarder toutes les données apprises.

SUPPRESSION D'UNE TOUCHE APPRISE

Ce processus renvoie la touche à sa programmation d'origine pour le mode que vous avez choisi. Vous pouvez aussi supprimer une programmation en attribuant une fonction différente à la touche (consultez la section « Réglage d'une touche d'apprentissage » ci-dessus.)

REMARQUE: Si plus de 10 secondes s'écoule entre les pressions des touches, la télécommande quittera le mode de programmation.

1. Appuyez une fois sur la touche de mode dont la fonction programmée doit être supprimée.

2. Appuyez sur la touche **SET** et maintenez-la enfoncée jusqu'à ce que la DEL clignote deux fois. Relâchez ensuite la touche **SET**.

3. Entrez **9 7 6**. La DEL clignote deux fois.

4. Appuyez deux fois sur la touche dont la fonction programmée doit être supprimée. La télécommande clignotera deux fois.

SUPPRESSION DE TOUTES LES TOUCHES APPRISES EN UN MODE SPÉCIFIQUE

REMARQUE: Si plus de 10 secondes s'écoule entre les pressions des touches, la télécommande quittera le mode de programmation.

1. Appuyez sur la touche **SET** et maintenez-la enfoncée jusqu'à ce que la DEL clignote deux fois. Relâchez ensuite la touche **SET**.

2. Entrez **9 7 6**. La DEL clignote deux fois.

3. Appuyez sur une touche d'appareil deux fois (ex. : **DVD**, **STB**, ou **AUX**) afin de supprimer toutes les touches programmées pour ce mode. Le voyant lumineux clignote deux fois et quitte la programmation.

MODIFICATION DU VERROUILLAGE DU VOLUME

La fonction de verrouillage du volume vous permet de régler le volume au moyen d'un seul appareil choisi à cette fin, quel que soit le mode utilisé. Le Verrouillage général du volume de la télécommande universelle GXDB n'est pas programmé ainsi ; elle est préprogrammée pour commander le volume de chacun de vos appareils séparément. Si vous le souhaitez, vous pouvez effectuer un verrouillage du volume général sur un appareil spécifique afin de contrôler le volume à partir de cet appareil. Ensuite, vous pouvez effectuer un déverrouillage du volume individuel pour un seul appareil ou un déverrouillage général du volume pour tous vos appareils.

VERROUILLAGE DU RÉGLAGE DU VOLUME POUR UN MODE (VERROUILLAGE GÉNÉRAL DU VOLUME)

1. Appuyez sur la touche **SET** et maintenez-la enfoncée jusqu'à ce que la DEL clignote deux fois. Relâchez ensuite la touche **SET**.

2. Entrez **9 9 3**. La DEL clignote deux fois.

3. Sélectionnez le mode (ex. : **TV**) pour lequel vous voulez que le réglage du volume soit verrouillé de façon générale.



UTILISATION AVANCÉ DE LA TÉLÉCOMMANDE

4. Par la suite, vous serez en mesure de commander le volume de l'appareil choisi (ex. : TV) en utilisant les touches **VOL-**, **VOL+** et **MUTE**, peu importe le mode dans lequel vous êtes.

DÉVERROUILLAGE DU RÉGLAGE DE TOUS LES VOLUMES (DÉVERROUILLAGE GÉNÉRAL DU VOLUME)

1. Appuyez sur la touche **SET** et maintenez-la enfoncée jusqu'à ce que la DEL clignote deux fois. Relâchez ensuite la touche **SET**.
2. Entrez **9 9 3**. La DEL clignote deux fois.
3. Appuyez une fois sur la touche **VOL+** : la DEL rouge clignote quatre fois. Le réglage du volume individuel pour tous les appareils programmés a été rétabli.

DÉVERROUILLAGE DU RÉGLAGE DU VOLUME POUR UN SEUL APPAREIL (DÉVERROUILLAGE DU VOLUME INDIVIDUEL)

1. Appuyez sur la touche du mode pour lequel vous voulez que le réglage du volume soit déverrouillé (ex. : **DVD**, **STB**, ou **AUX**).
2. Appuyez sur la touche **SET** et maintenez-la enfoncée jusqu'à ce que la DEL clignote deux fois. Relâchez ensuite la touche **SET**.
3. Entrez **9 9 3**. La DEL clignote deux fois.
4. Ensuite appuyez une fois sur la touche **VOL-** : la DEL rouge clignote quatre fois. Par la suite, après avoir choisi un appareil dont le volume a été déverrouillé, vous serez en mesure de commander le volume de l'appareil uniquement.

RÉGLAGE DU VERROUILLAGE DU CONTRÔLE DES CANAUX

Vous pouvez effectuer un verrouillage du contrôle des canaux de la télécommande universelle GXDB sur un appareil spécifique afin de contrôler les canaux à partir de cet appareil (ex : un décodeur numérique). Les touches concernées vont de 0 à 9, et comprennent aussi **CH▲**, **CH▼**, et **RECALL**.

VERROUILLAGE DU CONTRÔLE DES CANAUX

Pour activer le verrouillage du contrôle des canaux, suivez les étapes ci-dessous :

1. Appuyez une fois sur la touche de mode correspondant à l'appareil que vous utilisez pour contrôler les canaux.
2. Appuyez sur la touche **SET** et tenez-la enfoncée jusqu'à ce que la DEL rouge clignote deux fois. Relâchez ensuite la touche **SET**.
3. Entrez **9 7 3**. La DEL clignote deux fois.
4. Appuyez une fois sur la touche **CH▲**. La DEL du mode clignote deux fois.

Ainsi, peu importe le mode que vous choisissez, seules les options de contrôle de canaux de votre appareil verrouillé seront accessibles.

DÉVERROUILLAGE DU CONTRÔLE DES CANAUX

Pour désactiver le verrouillage du contrôle des canaux, qui vous permet de contrôler le volume de l'appareil correspondant au mode actif, suivez les étapes suivantes :

1. Appuyez sur la touche **SET** et tenez-la enfoncée jusqu'à ce que la DEL rouge clignote deux fois. Relâchez ensuite la touche **SET**.
2. Entrez **9 7 3**. La DEL clignote deux fois.
3. Appuyez une fois sur la touche **CH▼**. La DEL du mode clignote quatre fois.

La télécommande vous permet maintenant de contrôler les canaux du mode actif (ex : appuyez sur **CH▲** en mode télé pour que le téléviseur change de canaux).

UTILISATION DE LA FONCTION DÉPLACEMENT DES TOUCHES (KEYMOVER)

La télécommande universelle GXDB comporte une fonction Keymover (Déplacement des touches) qui vous permet d'attribuer ou de copier les fonctions des touches d'un mode vers un autre, ou vers une autre touche du même mode.

REMARQUE : Ne pas utiliser les TOUCHES D'APPAREIL, POWER, RECORD ou SET comme une touche de source ou de destination.



DÉPLACEMENT DES FONCTIONS DES TOUCHES DU MÊME MODE

1. Appuyez une fois sur la touche de mode désiré (ex : **TV**, **DVD**, **STB**, ou **AUX**).
2. Appuyez sur la touche **SET** et tenez-la enfoncée jusqu'à ce que la DEL rouge clignote deux fois. Relâchez ensuite la touche **SET**.
3. Entrez **9 9 4**. La DEL clignote deux fois.
4. Appuyez une fois sur la touche que vous voulez déplacer.
5. Appuyez une fois sur la touche que vous voulez déterminer une nouvelle fonction. La DEL clignote deux fois.
6. Répétez les étapes 1 à 5 pour déplacer des touches additionnelles.

DÉPLACEMENT DES FONCTIONS DES TOUCHES VERS UN MODE DIFFÉRENT

Ceci vous permet, par exemple, de contrôler les fonctions de votre lecteur DVD en mode télé. Vous déplacerez les touches de transport (**PLAY**, **STOP**, etc.) du lecteur DVD vers le téléviseur en suivant les étapes ci-dessous :

1. Appuyez sur la touche **SET** et tenez-la enfoncée jusqu'à ce que la DEL rouge clignote deux fois. Relâchez ensuite la touche **SET**.
2. Entrez **9 9 4**. La DEL clignote deux fois.
3. Appuyez une fois sur la touche de l'appareil dont vous voulez déplacer la fonction (ex : **DVD**).
4. Appuyez une fois sur la touche que vous voulez déplacer (ex : **PLAY**).
5. Appuyez une fois sur la touche de l'appareil vers lequel vous voulez déplacer la fonction (ex : **TV**).
6. Appuyez une fois sur la touche du nouveau mode qui exécutera la fonction (ex : **PLAY**). La DEL clignote deux fois.
7. Répétez les étapes 1 à 6 pour déplacer des touches additionnelles.

RÉTABLISSMENT DE TOUTES LES FONCTIONS DÉPLACÉES DANS UN MODE SPÉCIFIQUE

1. Appuyez sur la touche **SET** et tenez-la enfoncée jusqu'à ce que la DEL rouge clignote deux fois. Relâchez ensuite la touche **SET**.
2. Entrez **9 9 4**. La DEL clignote deux fois.
3. Appuyez deux fois sur la touche de l'appareil dont vous voulez enlever toutes les fonctions déplacées. La DEL clignote deux fois..
4. Répétez pour chaque appareil pour lequel vous voulez rétablir les fonctions par défaut.

RÉTABLISSMENT DE LA FONCTION PAR DÉFAUT D'UNE TOUCHE

1. Appuyez une fois sur la touche de l'appareil dont vous voulez enlever toutes les fonctions déplacées d'une touche spécifique.
2. Appuyez sur la touche **SET** et tenez-la enfoncée jusqu'à ce que la DEL rouge clignote deux fois. Relâchez ensuite la touche **SET**.
3. Entrez **9 9 4**. La DEL clignote deux fois.
4. Appuyez deux fois sur la touche dont vous voulez enlever toutes les fonctions déplacées. La DEL clignote deux fois.
5. Répétez les étapes 1 à 4 pour toutes les touches additionnelles que vous voulez enlever.

PROGRAMMATION DES TOUCHES MACRO

La télécommande universelle GXDB est munie d'une fonction macro qui consiste à attribuer plusieurs commandes successives à une seule touche (sauf la touche **SET**). Chaque touche macro peut être programmée pour exécuter des pressions de touches préprogrammées de façon séquentielle tout en appuyant sur une seule touche. Par exemple, vous pouvez programmer un macro pour le contrôle d'une fonction de votre système de divertissement maison, pour le réglage de votre canal favori, ou pour d'autres fonctions multiples que vous désirez contrôler avec une seule pression d'une touche. De plus, chaque touche macro peut exécuter jusqu'à 15 pressions de touche en total.



UTILISATION AVANCÉ DE LA TÉLÉCOMMANDE

REMARQUE : La programmation d'un nouveau macro sur un macro déjà programmé efface le macro original.

PROGRAMMATION D'UN MACRO MODE-INDÉPENDANT

1. Appuyez sur la touche **SET** et tenez-la enfoncée jusqu'à ce que la DEL rouge clignote deux fois. Relâchez ensuite la touche **SET**.
2. Entrez **9 9 5**. La DEL clignote deux fois.
3. Appuyez une fois sur la touche à laquelle vous voulez attribuer un macro.
4. Entrez la séquence de commandes que vous voulez exécuter avec le macro (jusqu'à 15 commandes).
5. Appuyez sur la touche **SET** et tenez-la enfoncée jusqu'à ce que la DEL rouge clignote deux fois. Relâchez ensuite la touche **SET**.

Maintenant, quand vous appuyez sur une touche macro, la télécommande envoie la séquence d'ordres que vous avez programmée, peu importe le mode dans lequel vous êtes. Par exemple, vous pouvez programmer une touche macro pour allumer votre téléviseur et votre décodeur numérique et aussi pour passer à un canal particulier. Pour supprimer le macro, répétez les étapes 1 à 5 ci-dessus, mais n'entrez pas de séquence d'ordres à l'étape 4.

PROGRAMMATION D'UN MACRO MODE-DÉPENDENT

1. Appuyez une fois sur la touche de mode (**TV**, **DVD**, **STB**, ou **AUX**).
2. Appuyez sur la touche **SET** et tenez-la enfoncée jusqu'à ce que la DEL rouge clignote deux fois. Relâchez ensuite la touche **SET**.
3. Entrez **9 7 8**. La DEL clignote deux fois.
4. Appuyez une fois sur la touche à laquelle vous voulez attribuer un macro.
5. Entrez la séquence que vous voulez exécuter avec le macro (jusqu'à 15 commandes).
6. Appuyez sur la touche **SET** et tenez-la enfoncée jusqu'à ce que la DEL rouge clignote deux fois. Relâchez ensuite la touche **SET**.

Maintenant, quand vous appuyez sur une touche macro, la télécommande envoie la séquence d'ordres que vous avez programmée, mais seulement pour le mode sélectionné à l'étape 1. Par exemple, vous pouvez programmer une touche macro pour allumer votre téléviseur et votre décodeur numérique et aussi pour passer à un canal particulier, mais seulement si vous êtes dans le mode TV. Si vous êtes dans le mode DVD, cette touche n'exécute pas le macro programmé pour le mode TV. Pour supprimer le macro, répétez les étapes 1 à 6 ci-dessus, mais n'entrez pas de séquence d'ordres à l'étape 5.



GARANTIE LIMITÉE D'UN AN POUR PIÈCE ET MAIN-D' ŒUVRE

CETTE GARANTIE LIMITÉE POUR PIÈCE ET MAIN-D' ŒUVRE N'EST VALABLE QUE SUR LES TÉLÉVISEURS SANYO ACHETÉS ET UTILISÉS AUX ÉTATS-UNIS D'AMÉRIQUE, AU CANADA, ET À PORTO RICO, À L'EXCLUSION DE TOUT AUTRE TERRITOIRE ET PROTECTORAT DES ÉTATS-UNIS D'AMÉRIQUE.

CETTE GARANTIE LIMITÉE NE S'APPLIQUE QU'AU PREMIER ACHETEUR; ELLE NE S'APPLIQUE PAS AUX PRODUITS UTILISÉS À DES FINS INDUSTRIELLES OU COMMERCIALES.

APPLICATION DE LA GARANTIE

PENDANT UN AN à compter de la date d'achat chez le revendeur d'origine, Sanyo Manufacturing Corporation (SMC) garantit que ce téléviseur est exempt de tout défaut de pièce et main-d'œuvre dans des conditions d'utilisation normale, tant pour les pièces que pour la main-d'œuvre.

Pendant les **90 PREMIERS JOURS** à compter de la date d'achat chez le revendeur d'origine, Sanyo Manufacturing Corporation remplacera tout téléviseur présentant des défauts par un échange chez le détaillant. **Pour assurer une application correcte de la garantie, veuillez conserver l'original du reçu de vente faisant apparaître la date, comme preuve d'achat. Retournez le téléviseur défectueux au détaillant accompagné du reçu et de tous les accessoires inclus, tels que la télécommande. Le téléviseur défectueux sera échangé contre un appareil du même modèle ou d'un modèle de remplacement d'une valeur égale, s'il y a lieu. Le modèle de remplacement dépendra de la disponibilité, à la seule discrétion de Sanyo Manufacturing Corporation.**

LA GARANTIE EXPOSÉE AUX PRÉSENTES EST EXCLUSIVE EST REMPLACE TOUTE AUTRE GARANTIE DE QUALITÉ MARCHANDE OU ADAPTÉE À UN BUT PARTICULIER.

OBLIGATIONS

Pendant un an à compter de la date d'achat, Sanyo Manufacturing Corporation (SMC) garantit que ce téléviseur est exempt de tout défaut de pièce et main-d'œuvre dans des conditions d'utilisation normale. Au titre de cette garantie et au cours des **90 premiers jours**, Sanyo Manufacturing Corporation fournira un nouveau téléviseur par un échange chez le détaillant pour tout défaut ou dysfonctionnement.

COMMENT BÉNÉFICIER DE CETTE GARANTIE

Veillez appeler le 1-800-877-5032. Munissez-vous du numéro de modèle du téléviseur et de son numéro de série lorsque vous nous appelez. Les numéros de modèle et de série sont **imprimés sur une étiquette figurant** au dos de l'appareil.

**Pour attention au client, appelez gratuitement à 1-800-877-5032
7:30 AM – 12:00 AM minuit CT Lun-Dim**

Cette garantie expose des droits contractuels spécifiques; les acheteurs au détail peuvent bénéficier de droits statutaires qui varient d'un État ou d'une province à l'autre.

(Date d'entrée en vigueur : le 1er mars 2007)

Votre TVHD Sanyo est enregistré au moment de l'achat, svp gardez votre reçu d'achat.

À titre de protection en cas de vol ou de perte de ce produit, veuillez indiquer ci-dessous les renseignements demandés et **GARDER CETTE FEUILLE EN LIEU SÛR, AVEC VOS PAPIERS PERSONNELS.**

N° de modèle _____ Date d'achat _____

N° de série _____ Prix d'achat _____

(Indiqué à l'arrière de l'appareil) Lieu d'achat _____

SANYO

Sanyo Manufacturing Corp.
3333 Sanyo Road, Forrest City, AR 72335

Besoin d'aide?



www.sanyoctx.com



1-800-877-5032

67

Free Manuals Download Website

<http://myh66.com>

<http://usermanuals.us>

<http://www.somanuals.com>

<http://www.4manuals.cc>

<http://www.manual-lib.com>

<http://www.404manual.com>

<http://www.luxmanual.com>

<http://aubethermostatmanual.com>

Golf course search by state

<http://golfingnear.com>

Email search by domain

<http://emailbydomain.com>

Auto manuals search

<http://auto.somanuals.com>

TV manuals search

<http://tv.somanuals.com>