



46" 1080p LCD HDTV
TVHD 1080p de LCD



Owner's Manual Table of Contents 4



Manual del usuario Tabla de contenido 21

DP46819

Model No. / No. de Modelo:

© 2009 Sanyo Manufacturing Corporation

Part No. / No. de parte : **1JC6P1P0340--**

CAUTION	THIS SYMBOL INDICATES THAT DANGEROUS VOLTAGE CONSTITUTING A RISK OF ELECTRIC SHOCK IS PRESENT WITHIN THIS UNIT.	
RISK OF ELECTRIC SHOCK DO NOT OPEN!		
CAUTION: TO REDUCE THE RISK OF ELECTRIC SHOCK, DO NOT REMOVE COVER (OR BACK). NO USER-SERVICEABLE PARTS INSIDE. REFER SERVICING TO QUALIFIED SERVICE PERSONNEL.	THIS SYMBOL INDICATES THAT THERE ARE IMPORTANT OPERATING AND MAINTENANCE INSTRUCTIONS IN THE LITERATURE ACCOMPANYING THIS UNIT.	

WARNING: TO REDUCE THE RISK OF FIRE OR ELECTRIC SHOCK, DO NOT EXPOSE THIS APPLIANCE TO RAIN OR MOISTURE.

IMPORTANT SAFETY INSTRUCTIONS

1. Read these instructions.
2. Keep these instructions.
3. Heed all warnings.
4. Follow all instructions.
5. Do not use this apparatus near water.
6. Clean only with dry cloth.
7. Do not block any ventilation openings. Install in accordance with the manufacturer's instructions.
8. Do not install near any heat sources such as radiators, heat registers, stoves, or other apparatus (including amplifiers) that produce heat.
9. Do not defeat the safety purpose of the polarized or grounding-type plug. A polarized plug has two blades with one wider than the other. A grounding-type plug has two blades and a third grounding prong. The wide blade or the third prong are provided for your safety. If the provided plug does not fit fully into your outlet, consult an electrician for replacement of the obsolete outlet.
10. Protect the power cord from being walked on or pinched particularly at plugs, convenience receptacles, and the point where they exit from the apparatus.
11. Only use attachments/accessories specified by the manufacturer.
12. Use only with the cart, stand, tripod, bracket, or table specified by the manufacturer, or sold with the apparatus. When a cart is used, use caution when moving the cart/apparatus combination to avoid injury from tip-over.
13. Unplug this apparatus during lightning storms or when unused for long periods of time.
14. Refer all servicing to qualified service personnel. Servicing is required when the apparatus has been damaged in any way, such as power-supply cord or plug is damaged, liquid has been spilled or objects have fallen into the apparatus, the apparatus has been exposed to rain or moisture, does not operate normally, or has been dropped.
15. If an outside antenna is connected to the television equipment, be sure the antenna system is grounded so as to provide some protection against voltage surges and built up static charges. In the U.S. Selection 810-21 of the National Electrical Code provides information with respect to proper grounding of the mast and supporting structure, grounding of the lead-in wire to an antenna discharge unit, size of grounding conductors, location of antenna discharge unit, connection to grounding electrodes, and requirements for the grounding electrodes.
16. An outside antenna system should not be located in the vicinity of overhead power lines or other electrical light or power circuits, or where it can fall into such power lines or circuits. When installing an outside antenna system, extreme care should be taken to keep from touching such power lines or circuits as contact with them might be fatal.
17. Wall or Ceiling Mounting—The product should be mounted to a wall or ceiling only as recommended by the manufacturer.
18. Apparatus shall not be exposed to dripping or splashing and no objects filled with liquids, such as vases, shall be placed on the apparatus.
19. When the MAINS plug is used as the disconnect device, the disconnect device shall remain readily operable.

EXAMPLE OF ANTENNA GROUNDING ACCORDING TO NATIONAL ELECTRICAL CODE, ANSI/NFPA 70

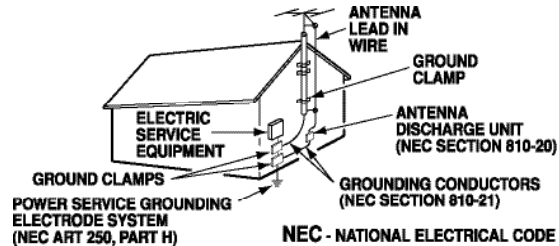

"Note to CATV system installer: This reminder is provided to call the CATV system installer's attention to Article 820-40 of the NEC that provides guidelines for proper grounding and, in particular, specifies that the cable ground shall be connected to the grounding system of the building, as close to the point of cable entry as practical."



FCC INFORMATION

This equipment has been tested and found to comply with the limits for a Class B digital device, pursuant to Part 15 of the FCC Rules. These limits are designed to provide reasonable protection against harmful interference in a residential installation. This equipment generates, uses and can radiate radio frequency energy and, if not installed and used in accordance with the instructions, may cause harmful interference to radio communications. However, there is no guarantee that interference will not occur in a particular installation. If this equipment does cause harmful interference to radio or television reception, which can be determined by turning the equipment off and on, the user is encouraged to try to correct the interference by one or more of the following measures:

- Reorient or relocate the receiving antenna.
- Increase the separation between the equipment and receiver.
- Connect the equipment into an outlet on a circuit different from that to which the receiver is connected.
- Consult the dealer or an experienced radio/TV technician for help.

CAUTION: FCC Regulations state that improper modifications or unauthorized changes to this unit may void the user's authority to operate the unit.

TRADEMARKS

Manufactured under license from Dolby Laboratories. "Dolby" is a trademark of Dolby Laboratories.

HDMI, the HDMI Logo and High-Definition Multimedia Interface are trademarks or registered trademarks of HDMI Licensing LLC.



"As an Energy Star® Partner, Sanyo Manufacturing Corporation has determined that this product meets the Energy Star® guidelines for energy efficiency."



This symbol on the nameplate means the product is Listed by Underwriter's Laboratories Inc. It is designed and manufactured to meet rigid U.L. safety standards against risk of fire, casualty and electrical hazards.

This Class B digital apparatus complies with Canadian ICES-003.

Think GAIA
For Life and the Earth

SANYO recommends keeping the TV set at its factory settings or moving Energy Saver settings from "Level 1" to "Level 2" or "Level 3" to further reduce power requirements and increase energy savings. Doing so contributes to the sustainability of our resources and environment.

For more information visit www.energystar.gov

PC RESOLUTION CHART

RESOLUTION	ASPECT RATIO	REFRESH RATE	HORIZONTAL FREQUENCY	VERTICAL FREQUENCY
640 x 480	4 : 3	60 Hz	31.47 kHz	60.00 Hz
		72 Hz	37.86 kHz	72.81 Hz
		75 Hz	37.50 kHz	75.00 Hz
		85 Hz	43.27 kHz	85.01 Hz
720 x 400	18 : 10	70 Hz	31.47 kHz	70.00 Hz
		75 Hz	37.50 kHz	75.00 Hz
800 x 600	4 : 3	60 Hz	38.16 kHz	60.25 Hz
		60 Hz	37.86 kHz	60.32 Hz
		72 Hz	48.08 kHz	72.19 Hz
		75 Hz	48.88 kHz	75.00 Hz
1024 x 768	4 : 3	60 Hz	48.36 kHz	60.00 Hz
		70 Hz	56.48 kHz	70.07 Hz
		75 Hz	60.02 kHz	75.02 Hz
		85 Hz	68.88 kHz	85.00 Hz
1152 x 864	4 : 3	75 Hz	67.50 kHz	75.00 Hz
1280 x 768	5 : 3	60 Hz	47.60 kHz	60.00 Hz
		60 Hz	47.78 kHz	60.87 Hz
		75 Hz	60.29 kHz	74.89 Hz
		85 Hz	68.83 kHz	84.84 Hz
1280 x 960	4 : 3	60 Hz	60.00 kHz	60.00 Hz
		66 Hz	65.94 kHz	65.00 Hz
1280 x 1024	5 : 4	60 Hz	63.98 kHz	60.02 Hz
		75 Hz	79.98 kHz	75.02 Hz
		85 Hz	81.16 kHz	85.02 Hz
1360 x 768	16 : 9	60 Hz	47.71 kHz	60.00 Hz
1440 x 900	16 : 10	60 Hz	65.93 kHz	65.88 Hz
		60 Hz	55.47 kHz	59.90 Hz
1920 x 1080	16 : 9	60 Hz	67.50 kHz	60.00 Hz



CONTAINS MERCURY LAMPS, DISPOSE OF PROPERLY



CONTENTS

IMPORTANT SAFETY INSTRUCTIONS	2
FCC INFORMATION	3
TRADEMARKS	3
THINK GAIA	3
SPECIFICATIONS	3
DISPOSAL	3
PC RESOLUTION CHART	3
PROTECTING THE LCD SCREEN	4
PRECAUTIONS	4
CONTENTS	4
STAND REMOVAL / WALL MOUNTING	5
GETTING STARTED—	
Remote Control Battery Installation	5
Antenna Connections for off-air or cable	5
Remote Control operation	6
PC CONNECTIONS	7
PC MENU OPERATION	7
BACK PANEL JACKS	8

AUDIO / VIDEO CONNECTIONS	9
POWER CONNECTION / INITIAL CHANNEL SEARCH	10
ON-SCREEN MENU OPERATION—	
Chanel Setting	11
Channel Search	11
Channel Scan Memory	11
Setup	12
Menu Language	12
Digital Caption	12
V-Chip	13
Energy Saver	14
Clock Timer	14
Picture	15
Manual Picture Settings	15
Sound	16
Manual Sound Settings	16
PHOTO VIEWER	17
WARRANTY	18

SPECIFICATIONS

Power Requirement:

Source: AC 120V, 60Hz

AC Power Consumption: 255 W

Dimensions:

MODEL	WIDTH	HEIGHT	DEPTH
DP46819	43.7	30.1	12.7
w/o stand		28.1	4.7

NOTE: Dimensions are in inches

HANDLING PRECAUTIONS

- Handle by the cabinet only. Never touch the screen when handling.
- Excessive pressure on the screen can cause permanent discoloration or dark spots.
- Handling damage is **not** covered under warranty.

PROTECTING THE LCD SCREEN



The screen can be damaged if it is not maintained properly. Do not use hard objects such as hard cloth or paper. Do not use excessive pressure when cleaning the screen; excessive pressure can cause permanent discoloration or dark spots.

NEVER spray liquids on the screen.

POSITIONING THE LCD HDTV

Always use a firm-flat surface when positioning your HDTV. **Do not position the unit in a confined area. Allow adequate space for proper ventilation.**

STAND REMOVAL AND WALL MOUNTING (OPTIONAL)

Wall mounting of the HDTV must be performed by a skilled person.

Tools Needed: Phillips screwdriver  No. 3

IMPORTANT NOTE:

Before taking off the screws and stand, place the HDTV face down on a padded or cushioned surface to protect the screen and finish.

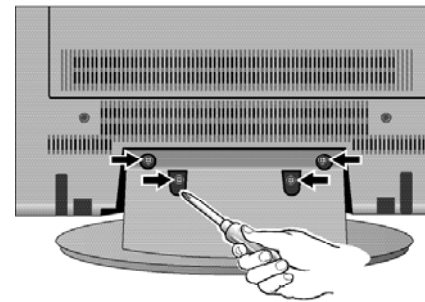

- 1 Remove the four (4) screws securing the foot stand. **CAUTION:** Hold the stand firmly as you remove the last screw.
- 2 Use the screws you removed when detaching the stand to secure the HDTV to a wall mounting kit (not included.)

VESA standard interface: 400 x 400

Mounting screws measurements:

M6 (6mm) Diameter, Length—16mm (maximum)

GETTING STARTED

BATTERY INSTALLATION

Install batteries in the remote control (2 "AAA", not included)

PRECAUTIONS

To ensure safe operation, please observe the following precautions:

- Replace both batteries at the same time. Do not use a new battery with a used battery.
- There's a risk of explosion if a battery is replaced by an incorrect type.
- Do not expose the Remote Control unit to moisture or heat.
- Be sure to match the "+" and "-" signs on the batteries with marks inside the remote control.

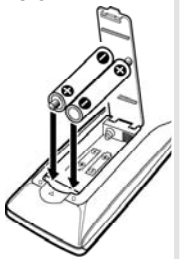

ANTENNA CONNECTION FOR OFF-AIR SIGNALS OR CABLE

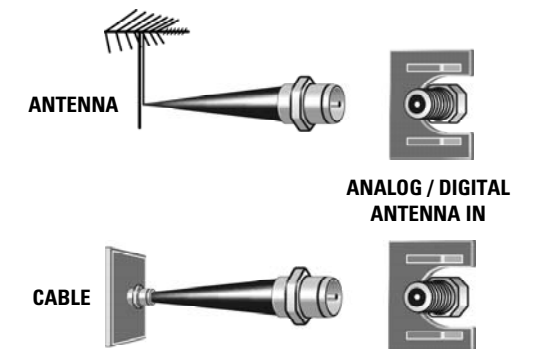

The tuner in this HDTV can receive:

- Digital and Analog off air signals from an antenna
- Analog or ClearQAM cable channels from a direct Cable TV connection.



REMOTE CONTROL OPERATION

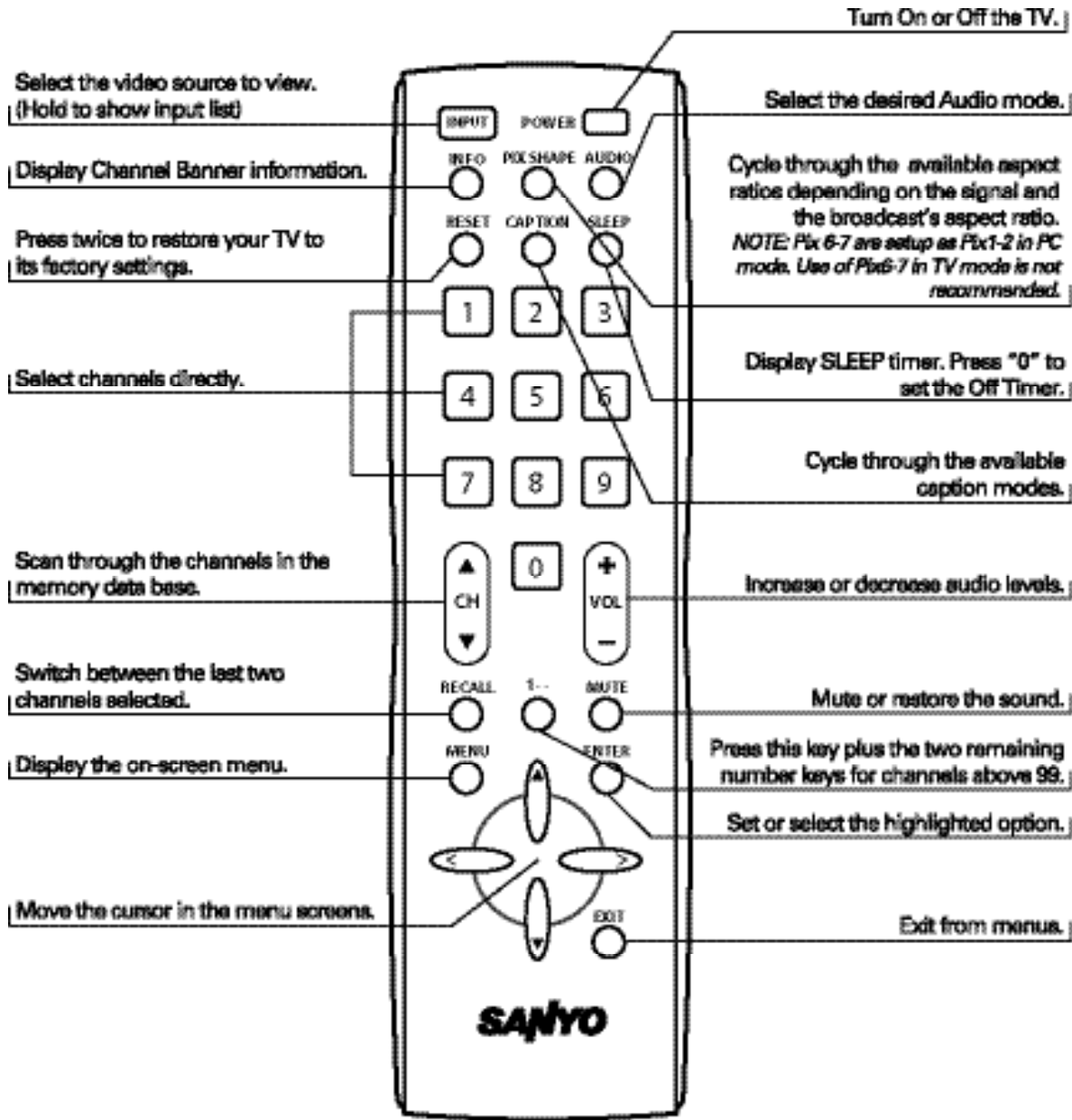

PC CONNECTIONS AND SETUP

Use your HDTV as a computer monitor by hooking up your PC or Laptop to the TV with the use of an appropriate monitor cable.

! Before connecting any cables, disconnect the AC power cords of both the HDTV and PC from the AC outlets.

! Power on the HDTV and any other peripheral equipment before powering on the computer.

To avoid an "Out of Range" condition please set your PC's output resolution to one compatible with your HDTV. See PC Resolution chart on page 3.

NOTE: If your computer has only DVI Output, a DVI to RGB converter will be required (not included.)

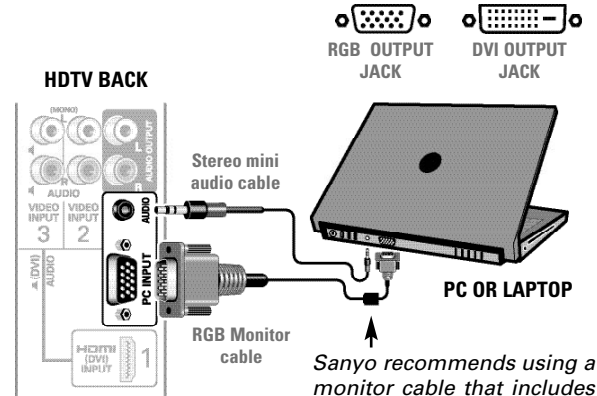

Laptop Display

When using your Sanyo HDTV to display a Laptop's screen display, holding down the Fn (or FN) key while pressing the appropriate function key (F5, F7, F8, etc) should cycle through different display modes between the laptop and the HDTV.

Modes may include displaying only on the laptop screen, on both the laptop and the HDTV, or displaying only on the HDTV.

Hold down **fn** and press

NOTE: Fn key and function key symbols on the laptop's keyboard may vary from one brand to another.

PC Setting

Auto Adjustment – Automatically adjusts display position, dot clock and phase.

Dot Clock – Adjust the Dot frequency to match your computer's Dot frequency.

Phase – Adjust this parameter when the picture appears to flicker or is blurred.

H-Position – Move the image horizontally.

V-Position – Move the image vertically.

Power Saving – Enable the HDTV to turn to Standby Mode when computer is not in use.

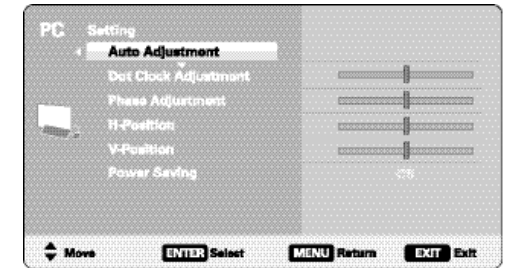

PC SETTING SCREEN

PC Picture and Sound

Standard – Sets predetermined values to the Picture or Sound parameters.

Manual – Adjust Contrast, Brightness, and Color Temperature screen settings, and the Bass and Treble audio settings.

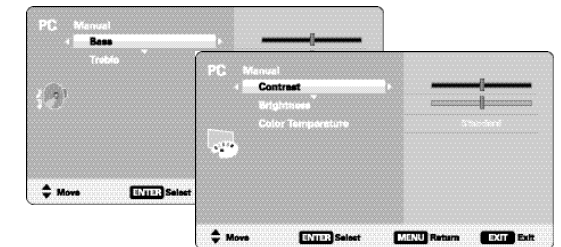

PC PICTURE AND SOUND SCREENS

NOTE: These settings do not affect normal TV viewing.



BACK PANEL JACKS

- 1 **Digital Audio Output (Coaxial)**
- 2 **Component Video Input (VIDEO2 or VIDEO3)**
Green (Y), blue (Pb), and red (Pr) Video inputs plus the white and red Audio inputs.
- 3 **PC Input and Stereo Audio (Mini)**
 - MONITOR RGB (D-SUB)
 - AUDIO R/L (Stereo Mini Jack)
- 4 **Analog / Digital Antenna Input**
- 5 **S-Video Input (VIDEO1)**
NOTE: An S-Video connection will override a connection to the Video1 (yellow) input jack.
- 6 **Composite Video Input (VIDEO1)**
Yellow (Video), plus white and red (Audio) input jacks.
- 7 **Stereo Audio Out (L/R) Jacks**
- 8 **HDMI (INPUT1, 2 & 3)**
An all digital AV interface that can accept uncompressed video signals up to 1080p for the very best picture possible.
NOTE: A DVI connection is possible via the HDMI (DVI) INPUT1 using an appropriate adapter and also connecting the audio to the VIDEO3 Audio jacks.
- 9 **USB Input**
View pictures stored in a USB flash drive.

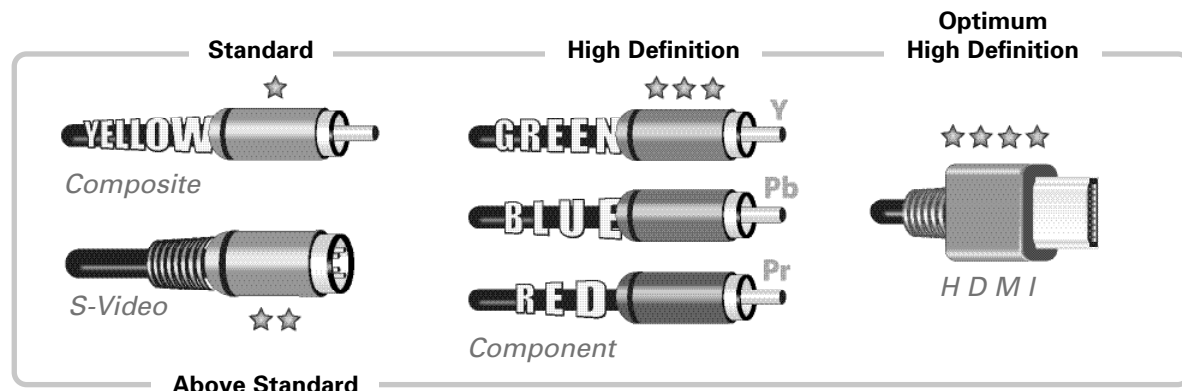
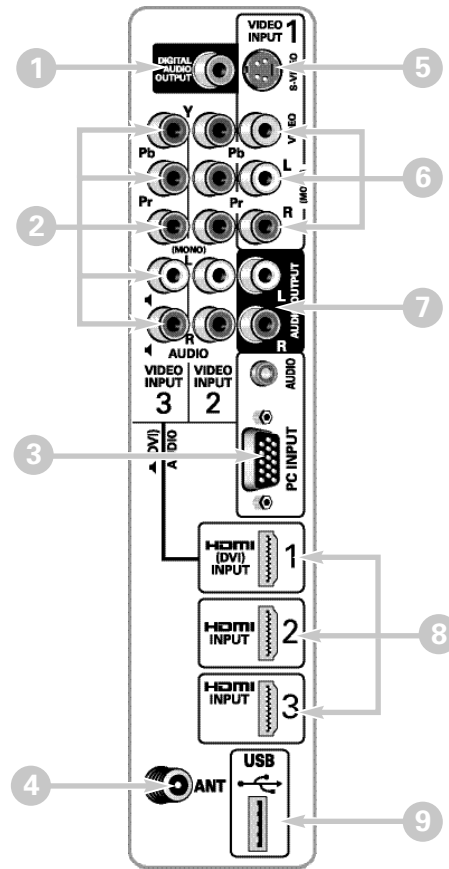

NOTE: Composite, S-Video, and Component video connections need their appropriate white and red audio connections. High Definition image available from HD signals and HD equipment.

AUDIO / VIDEO CONNECTIONS

Digital Audio Output is used to hookup a multichannel receiver with the use of a phono-type digital audio cable.

Component connections will accept SDTV, EDTV and HDTV video signals. Use them for great image quality from digital devices.

Composite connections are used to hookup your analog equipment such as a VCR or an older DVD player.

S-Video connection can replace the yellow Video connection for enhanced video.

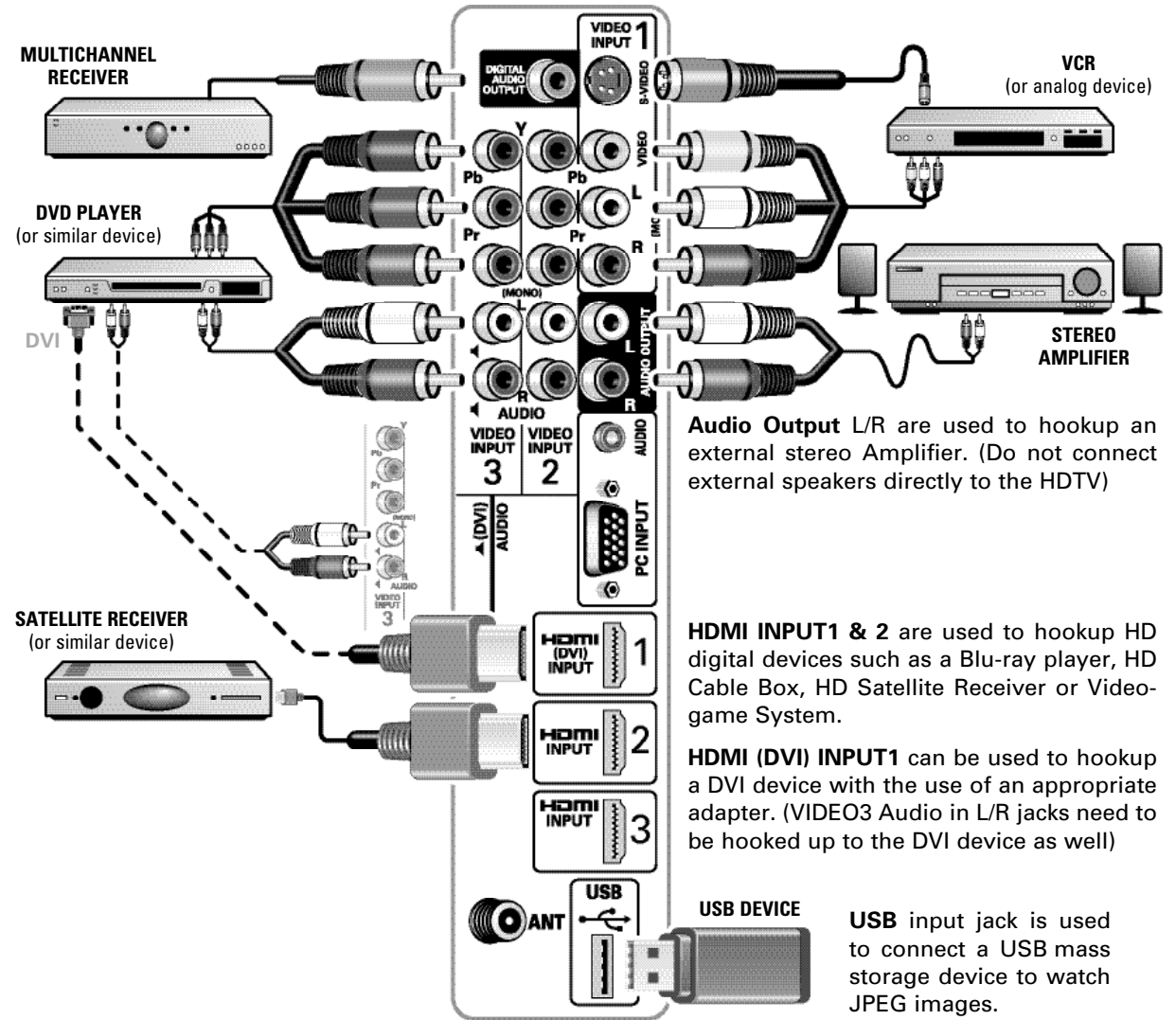

Audio Output L/R are used to hookup an external stereo Amplifier. (Do not connect external speakers directly to the HDTV)

HDMI INPUT1 & 2 are used to hookup HD digital devices such as a Blu-ray player, HD Cable Box, HD Satellite Receiver or Video-game System.

HDMI (DVI) INPUT1 can be used to hookup a DVI device with the use of an appropriate adapter. (VIDEO3 Audio in L/R jacks need to be hooked up to the DVI device as well)

USB input jack is used to connect a USB mass storage device to watch JPEG images.

NOTE: Audio/Video cables are not supplied

GETTING STARTED— INITIAL CHANNEL SEARCH (FIRST POWER ON)

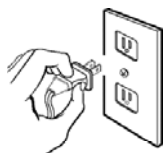

Plug in AC power cord
120V AC, 60Hz



Turn On TV
Wait for on-screen instructions to perform an Initial Channel Search.



CHANNEL SEARCH
Checks Antenna and Cable signals connected to the Antenna terminal.

NOTE: "Auto" detects the mode detection, Cable or Air, first, and then proceeds with the channel search.



AV SEARCH
Searches for signals from devices connected to the AV input jacks.

NOTE: Power ON external devices connected to the TV before commencing an AV Search.

An AV search will begin if no Antenna signals are detected, if neither of these searches detect signals, the HDTV will tune to input Video1.

ON SCREEN HELP MENU



Access an on screen trouble shooting guide (in the Initial Setup Screen.)

NOTE: You may access the On Screen Help menu later on at any time via the main menu.

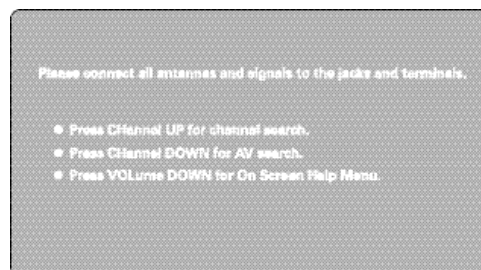

INITIAL SETUP SCREEN

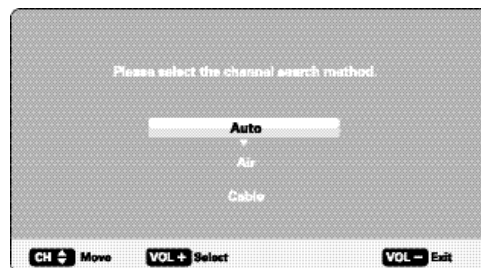

CHANNEL SEARCH METHOD SCREEN



CHANNEL SEARCH PROGRESS SCREEN

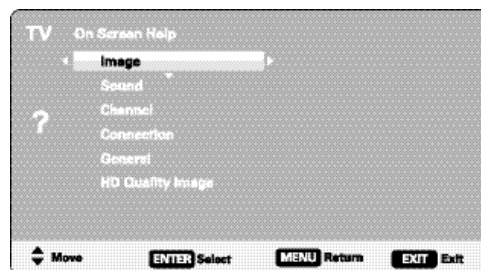

ON-SCREEN MENU OPERATION

CHANNEL SETTING



Display the On Screen menu and use the CURSOR ▲▼ keys to select *Channel Setting*. Press **ENTER**.

CHANNEL SEARCH

Auto – Searches the detected mode, Cable or Air.

Cable – Searches for analog and unscrambled (ClearQAM) digital cable channels.

Air (Antenna) – Searches for analog and digital off-air channels.

Digital Air Add-On – Searches digital off-air channels adding newly found digital channels to the channel map database.

NOTE: Digital Air Add-On option is not available when the current mode is Cable.

CHANNEL SCAN MEMORY

Channel Scan Memory lists all Analog and Digital channels found. It also lists Analog channels that were not found, which can be added.



Move the channel select bar through all channels, enabled and disabled.



Move the channel select bar through enabled channels, skipping all disabled channels.



Enable a disabled channel or disable an enabled one.

NOTE: For information on local digital channels, visit www.antennaweb.org

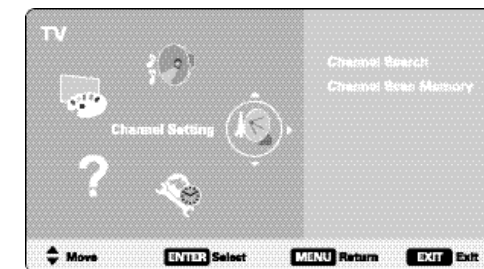

MAIN MENU SCREEN

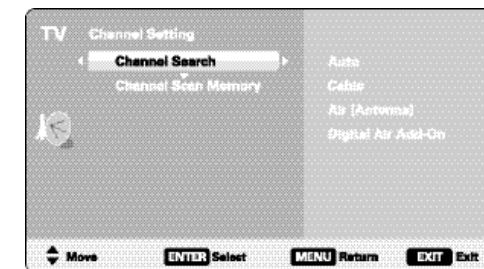

CHANNEL SETTING SCREEN

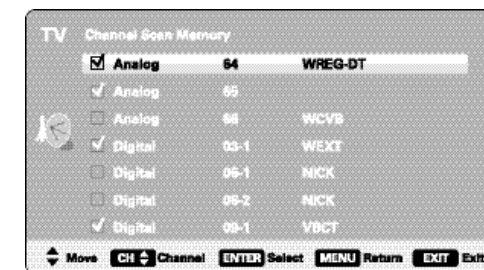

CHANNEL SCAN MEMORY SCREEN

IMPORTANT FACT: This HDTV maintains only one database of digital channels. Therefore, when you search for cable channels, the database of antenna digital channels will be deleted. You will only be able to receive those ClearQAM channels your cable company provides.



ON-SCREEN MENU OPERATION

SETUP

 Display the On Screen menu and use the **CURSOR ▲▼** keys to select *Setup*. Press **ENTER**.

Use the *Setup* menu to set the *Menu Language*, *V-Chip* rating settings, customize *Digital Captions*, set *Energy Saver* level, and set the current time and on-time with the *Clock Timer*.

MENU LANGUAGE

Choose between English, Spanish and French for your On Screen menu's display language. Press **ENTER** on the desired language.

 A blue marker indicates the current selected option.

DIGITAL CAPTION

Captioning is textual information transmitted along with the picture and sound. Turning Captioning ON causes the HDTV to open these captions (digital or analog) and superimpose them on the screen.

NOTE: Local broadcasters decide which caption signals to transmit.

Digital Caption's Font, Background and Foreground display may be customized:

 Navigate the cursor (highlight)

 Select / set parameter.

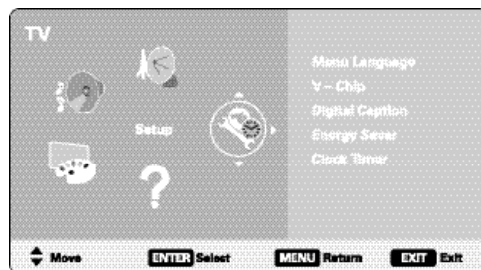

MAIN MENU SCREEN

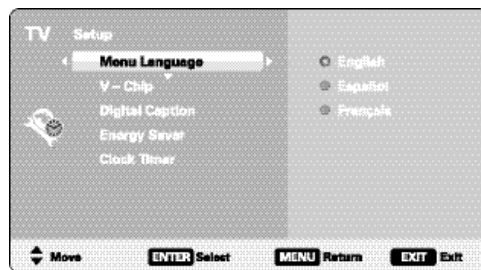

SETUP MENU LANGUAGE SCREEN



DIGITAL CAPTION SCREEN

ON-SCREEN MENU OPERATION

SETUP

V – CHIP

Use this feature to automatically block programs with content you deem as inappropriate for viewing by your children.

NOTE: This feature is designed to comply with the United States of America's FCC V-Chip regulations. Therefore, it may not function with broadcasts that originate in other countries.

 Navigate the cursor (highlight)

 Make selection.
Block or unblock the selected Rating option.

NOTE: Blocking a rating will automatically block all higher ratings. Unblocking a rating automatically unblocks all lower ratings.

Advanced V-Chip System

This feature is an advanced Regional rating system for digital channels.

When the HDTV detects compatible Rating Region Table (RRT) data, it's downloaded & stored in memory.

The Setup V-Chip screen is then modified to show the *Adjust (Advanced)* option.

Use the **CURSOR ▲▼** and **◀▶** keys to highlight the different options. Use the **ENTER** key to block or unblock the selected rating.

MORE INFORMATION

Additional information about MPAA (Motion Picture Association of America) and V-Chip rating can be found at: www.mpaa.org and www.v-chip.org, respectively.

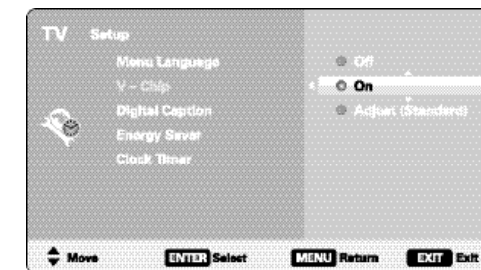

SETUP V-CHIP SCREEN

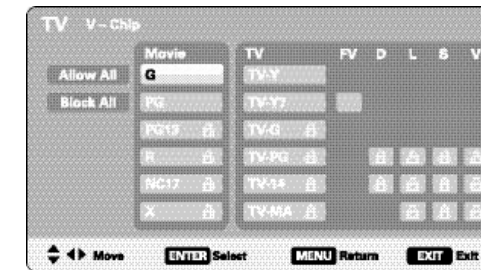

ADJUST (STANDARD) SCREEN

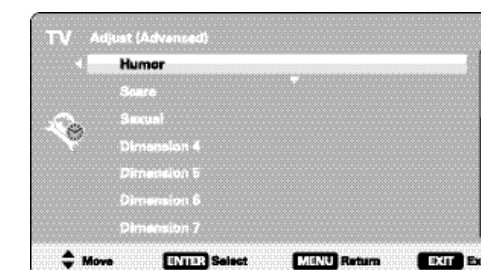
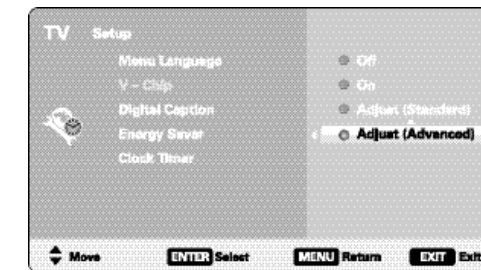

ADJUST (ADVANCED) SCREENS

ON-SCREEN MENU OPERATION

SETUP

ENERGY SAVER

Energy saver settings control the LCD backlight brightness to save power consumption.



The higher the level number, the more brightness reduction and higher power saving. Press **ENTER** on the desired level.



CLOCK TIMER

Set the *Current Time* for your HDTV. You may also set a *Switch on Time* to use with the *On Timer Function*.

When *On Timer Function* is set to ON, the TV will automatically turn on at the previously set *Switch on Time*.

-  Move to the next or previous value that you wish to change.
-  Change the value of the current selection.
-  Save the desired Time entry.
Set the On Timer Function ON or OFF.

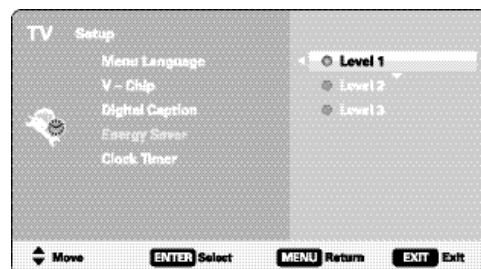

ENERGY SAVER SCREEN

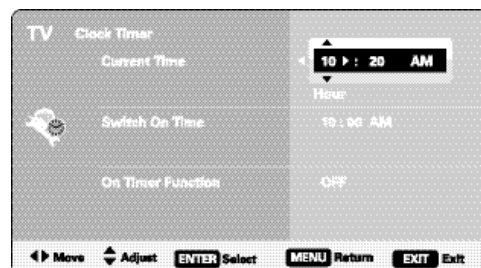

CLOCK TIMER SCREEN

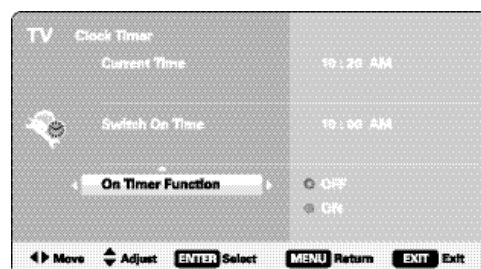

ON TIMER FUNCTION SCREEN

ON-SCREEN MENU OPERATION

PICTURE

 Display the On Screen menu and use the **CURSOR** **▲▼** keys to select *Picture*. Press **ENTER**.





You may choose between *Movie*, *Sports*, *News*, *Game*, and *Standard*, which have predetermined fixed picture parameter values, or one of the two *Manual* options for customized personal settings.

NOTE: Each AV input can have its own picture mode (predetermined or manual.) Current input's selected option is indicated by a blue marker.

MANUAL PICTURE SETTINGS

Choose *Manual* to adjust Color, Tint, Contrast, Brightness, Sharpness, Signal Balancer, Noise Reduction and Dynamic Contrast values.

Advanced Manual offers a Detailed Setting sub-menu with the following options: Expanded DNR, White Balance, Vertical Sharpness, Edge Enhancer, H-Size and V-Size.

-  Select *Manual* or *Advanced Manual*.
-  Cycle through the different Picture parameters.
-  Enter the selected parameter's adjustment screen.
-  Adjust the value of the selected parameter.
-  Set the value of the selected parameter and return to parameter selection screen.

NOTE: CURSOR **▲▼** keys select the next/previous parameter without returning to the previous menu screen.

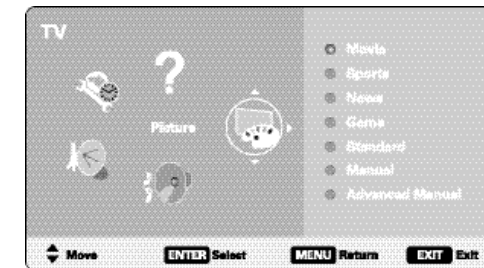

MAIN MENU SCREEN

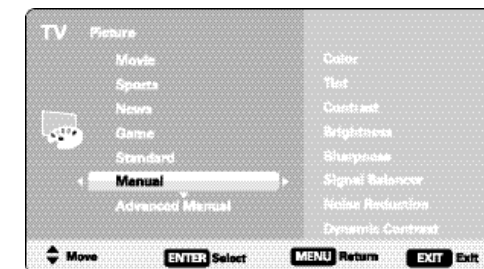

PICTURE SCREEN (MANUAL)

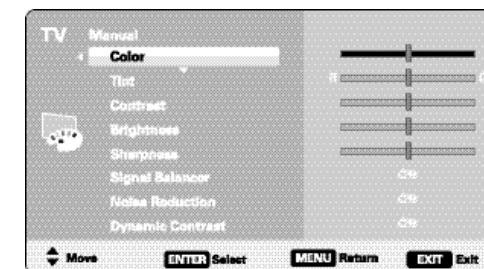

PARAMETER SELECTION SCREEN

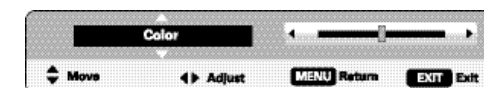

VALUE ADJUSTMENT SCREEN EXAMPLES

ON-SCREEN MENU OPERATION

SOUND

MENU Display the On Screen menu and use the **CURSOR** **▲▼** keys to select *Sound*. Press **ENTER**.

Choose one of the four available options for your sound settings:

Auto – Sound setting levels are adjusted and linked according to the current Picture option.

Standard – Neutral values for sound parameters.

Manual – Set *Bass* and *Treble* levels to your preference.

Advanced Manual – Use the *4-Band Equalizer* to personalize sound settings.

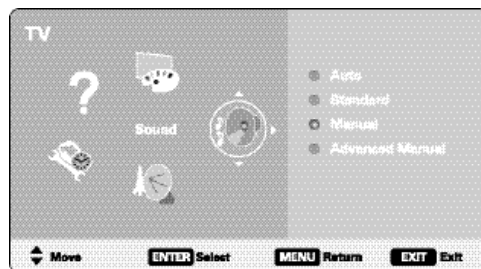
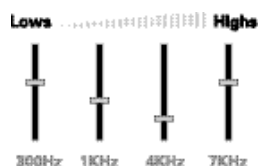

MAIN MENU SCREEN

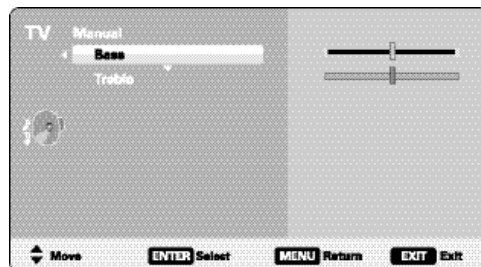

MANUAL PARAMETER SCREEN

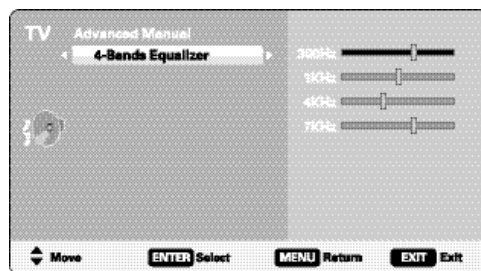

ADVANCED MANUAL PARAMETER SCREEN

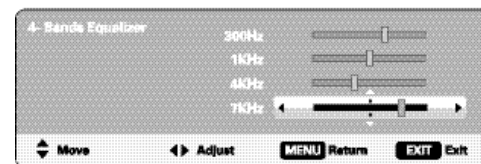
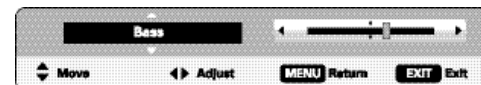

VALUE ADJUSTMENT SCREEN EXAMPLES

MANUAL SOUND SETTINGS

ENTER Select *Manual* or *Advanced Manual*.

Cycle through the different Sound parameters.

ENTER Enter the selected parameter's adjustment screen.

Adjust the value of the selected parameter.

ENTER Set the value of the selected parameter and return to parameter selection screen.

PHOTO VIEWER (USB)

View pictures on your HDTV with the use of a USB mass storage device.

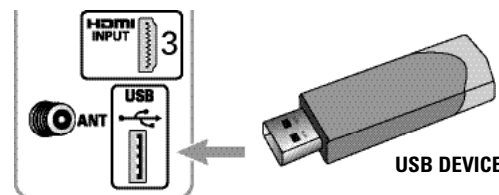

HDTV BACK PANEL

NOTE: The HDTV switches to USB Input when a USB device is detected.

USING THE PHOTO VIEWER

Press **ENTER** on a thumbnail photo to enable the *Rotate*, *Full View* and *Start Slideshow* functions.

Once in *Full View* mode:

Use the **CURSOR** **◀▶** keys to change picture.

Press **ENTER** to show the full view options menu.

SLIDE SHOW

In the *Slideshow Setup* menu you may turn the *Shuffle* and *Quick Change* options ON or OFF.

Choose *Start Slideshow* after pressing **ENTER** on a thumbnail picture or in the Full View options menu to start the slideshow from the current picture.

JPEG VIEWER USB MENU

Press **MENU** when in Full View or Slideshow mode to display the USB On screen menu.

Picture Setting – Adjust Color, Tint, Contrast, Brightness, Sharpness and Dynamic Contrast.

NOTE: Picture Settings are separate configurations from the settings in TV and AV inputs.

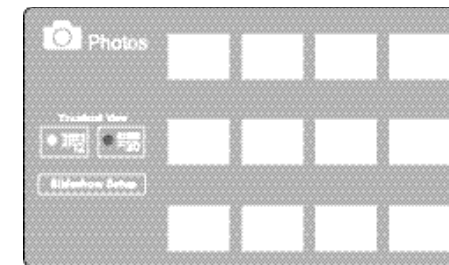

THUMBNAIL VIEW SCREEN

NOTE: A thumbnail hide icon will appear if a picture cannot be decoded or no thumbnail data is available.



FULL VIEW OPTIONS MENU



SLIDE SHOW SETUP MENU

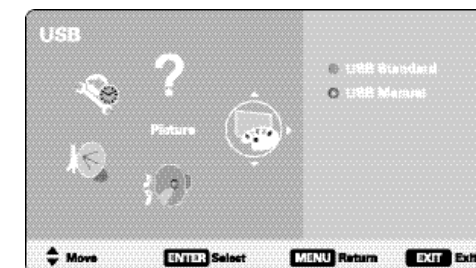

USB MAIN MENU SCREEN

ONE-YEAR LIMITED PARTS AND LABOR WARRANTY

THIS LIMITED PARTS AND LABOR WARRANTY IS VALID ONLY ON SANYO TELEVISIONS PURCHASED AND USED IN THE UNITED STATES OF AMERICA, CANADA, AND PUERTO RICO, EXCLUDING ALL OTHER U.S. TERRITORIES AND PROTECTORATES. THIS LIMITED WARRANTY APPLIES ONLY TO THE ORIGINAL RETAIL PURCHASER, AND DOES NOT APPLY TO PRODUCTS USED FOR INDUSTRIAL OR COMMERCIAL PURPOSES.

WARRANTY APPLICATION

FOR ONE YEAR from the date of original retail purchase Sanyo Manufacturing Corporation (SMC) warrants this TV to be free from manufacturing defects in materials and workmanship under normal use and conditions for parts and labor.

For the **FIRST 90 DAYS** from the date of original retail purchase, Sanyo Manufacturing Corporation will replace any defective TV via exchange at the retailer. **To ensure proper warranty application, keep the original-dated-sales receipt for evidence of purchase. Return the defective TV to the retailer along with the receipt and the included accessories, such as the remote control. The defective TV will be exchanged for the same model, or a replacement model of equal value, if necessary. Replacement model will be contingent on availability and at the sole discretion of Sanyo Manufacturing Corporation.**

THE FOREGOING WARRANTY IS EXCLUSIVE AND IN LIEU OF ALL OTHER WARRANTIES OF MERCHANTABILITY OR FITNESS FOR A PARTICULAR PURPOSE.

OBLIGATIONS

For one year from the date of purchase, Sanyo Manufacturing Corporation warrants this product to be free from defects in material and workmanship under normal use and conditions. During the first 90 days under this warranty for any manufacturing defect or malfunction Sanyo Manufacturing Corporation will provide a new TV via exchange at the retailer.

HOW TO MAKE A CLAIM UNDER THIS WARRANTY

Please call 1-800-877-5032. Please be prepared to give us the television's model number and serial number when you call. The model number and serial number are **printed on a label attached to** the back of the unit.

For customer assistance, call toll free 1-800-877-5032.

This warranty expresses specific contractual rights; retail purchasers may have additional statutory rights which vary from state to state.

(EFFECTIVE: March 1, 2007)

Your Sanyo HDTV is registered at the time of purchase, please keep sales receipt for future reference.

For your protection in the event of theft or loss of this product, please fill in the information requested below and **KEEP IN A SAFE PLACE FOR YOUR OWN PERSONAL RECORDS.**

Model No. _____ Date of Purchase _____
 Serial No. _____ Purchase Price _____
 (Located on back of unit) Where Purchased _____

SANYO

Sanyo Manufacturing Corp.
 3333 Sanyo Road, Forrest City, AR 72335



PRECAUCIÓN	ESTE SIMBOLO INDICA QUE VOLTAJES PELIGROSOS QUE CONSTI-TUYEN UN RIESGO DE CHOQUE ELÉCTRICO ESTÁN PRESENTES DEN-TRO DE ESTA UNIDAD.
RIESGO DE CHOQUE ELÉCTRICO ¡NO ABRIR!	ESTE SIMBOLO INDICA QUE HAY INSTRUCCIONES IMPORTANTES DE OPERACIÓN Y MANTENIMIENTO EN LA LITERATURA QUE SE ANEXA A ESTA UNIDAD.
<p>PRECAUCIÓN: PARA REDUCIR EL RIESGO DE CHOQUE ELÉCTRICO, NO quite la cubierta (o la tapa trasera). NO HAY PARTES ADENTRO QUE LAS PUEDA REPARAR EL USUARIO. REFIERASE A PERSONAL CALIFICADO PARA REPARAR EL APARATO.</p>	

ADVERTENCIA: PARA REDUCIR EL RIESGO DE FUEGO O CHOQUE ELÉCTRICO, NO EXPONGA ESTE APARATO A LLUVIA O HUMEDAD.

IMPORTANTES MEDIDAS DE SEGURIDAD

1. Lea estas instrucciones.
2. Guarde estas instrucciones.
3. Preste atención a los avisos.
4. Siga todas las instrucciones.
5. No use este aparato cerca del agua.
6. Limpie sólo con un trapo seco.
7. No obstruya las aperturas para ventilación. Instale de acuerdo a las instrucciones del fabricante.
8. No se instale cerca de ninguna fuente de calor como radiadores, registros de calor, estufas, u otros aparatos (incluyendo amplificadores) que produzcan calor.
9. Por seguridad, no elimine la conexión de tierra de la clavija. Una clavija polarizada tiene una hoja más ancha que la otra. Una clavija de tipo conexión a tierra, tiene dos hojas y un tercer conector mas prolongado. La hoja ancha o el conector prolongado están provistas para su seguridad. Si la clavija proveída no asienta correctamente en el contacto eléctrico, consulte a un electricista para que esa toma de AC obsoleta sea remplazada.
10. Proteja el cordón de potencia de que sea pisado o perforado, particularmente en las hojas y del punto donde éste sale del aparato.
11. Sólo use anexos o accesorios especificados por el fabricante.
12. Use únicamente con el carro, estante, tripié, soporte o mesa especificada por el fabricante, o vendida con el aparato. Cuando se use un carro, tenga precaución cuando mueva la combinación de carro/aparato para evitar lesiones en caso de que se caiga.
13. Desconecte este aparato en caso de tormenta eléctrica o cuando no se use por un periodo de tiempo prolongado.
14. Refiera todas las reparaciones a personal de servicio calificado. Se requiere de servicio cuando el aparato se ha dañado de cualquier forma, como si el cordón de potencia se dañara de alguna forma, se ha derramado líquido sobre el aparato o algún objeto le ha caído encima, el aparato se ha expuesto a la lluvia o humedad, que no opere normalmente o que se haya caído.
15. Si una antena externa se ha conectado al televisor, asegúrese que el sistema de tierra de la antena esté de forma que provea alguna protección contra fugas de voltaje o cargas electrostáticas. En la sección 810-21 del código eléctrico nacional de los Estados Unidos se menciona información con respecto a la manera adecuada de instalar el sistema de tierra al mástil principal, aterrizaje del cableado para la unidad de descarga de la antena, tamaño de los conductores de tierra, localización de la unidad de descarga de la antena, conexión a los electrodos de tierra, y requerimientos de los electrodos de tierra.
16. Un sistema de antena externo no debe instalarse cerca de líneas de electricidad o circuitos de potencia o alumbrado, o donde puedan caer sobre líneas de energía eléctrica o circuitos cuyo contacto con ellos puede ser fatal.

EJEMPLO DE ATERRIZAMIENTO DE ANTENA DE ACUERDO AL CÓDIGO ELÉCTRICO NACIONAL (National Electrical Code, ANSI/NFPA 70)

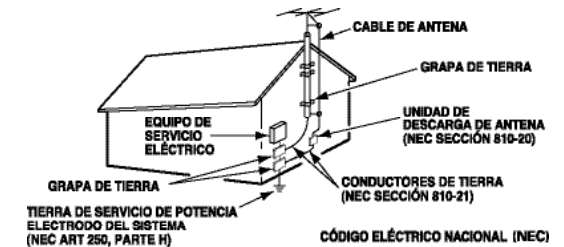

“Nota al instalador del sistema de cable CATV : Este recordatorio es dado para llamar la atención del instalador del sistema de cable CATV al Artículo 820-40 del NEC que provee guías para el aterrizamiento adecuado y, en particular, especifica que el cable de tierra deberá de estar conectado al sistema de tierra del edificio, tan cercano al punto de entrada del cable como sea práctico.”

17. Montaje en pared o techo—Este producto deberá de ser montado en la pared o techo siguiendo las recomendaciones del fabricante.
18. Este aparato no deberá de ser expuesto a ser mojado, y no se deberán de colocar recipientes con líquido encima de él.
19. Si el conector del cable de AC se usa como artículo de desconexión principal, entonces éste deberá de permanecer accesible todo el tiempo.



INFORMACIÓN FCC

Este equipo ha sido probado y se encontró en acuerdo a los límites para un aparato digital Clase B, en acorde a la Parte 15 de las Reglas FCC. Estos límites están diseñados para proveer una protección razonable contra interferencia nociva en una instalación residencial. Este equipo genera, usa y puede irradiar energía de radio frecuencia y si no es instalado o usado de acuerdo a las instrucciones, puede llegar a causar interferencia nociva a radio comunicaciones. Sin embargo, no es completamente seguro que no ocurrirá interferencia alguna en una instalación en particular. Si este equipo llega a causar interferencia nociva a la recepción de radio o televisión, la cual puede ser determinada por medio de apagar y encender el equipo, se recomienda al usuario intentar corregir la interferencia mediante una o varias de las siguientes medidas:

- Reorientar o mover la antena de recepción.
- Aumentar la separación entre el equipo y el receptor.
- Conectar el equipo a un enchufe en un circuito diferente al cual esté conectado el receptor.
- Consultar al vendedor o a un técnico de radio y televisión con experiencia para más ayuda.

PRECAUCIÓN: Regulaciones de la FCC advierten que modificaciones inadecuadas o cambios no autorizados a esta unidad pueden anular la autorización del usuario para operar la unidad.

MARCAS REGISTRADAS

Manufacturado bajo licencia de Dolby Laboratories. "Dolby" es una marca registrada de Laboratorios Dolby.



"Como un Asociado de ENERGY STAR[®], Sanyo Manufacturing Corporation, ha determinado que este producto cumple con los lineamientos en eficiencia energética de ENERGY STAR[®]".



Este símbolo impreso, significa que el producto está listado por Underwriters Laboratories Inc. El diseño y manufactura de este producto, reúne los rígidos estándares de U.L., contra riesgos de incendio, accidentes o descargas eléctricas.

Este aparato digital de Clase B cumple con las normas ICES-003 de Canadá.

Think GAIA

Por la Vida y la Tierra

SANYO recomienda mantener su TV en el modo de fábrica o cambiar los ajustes del Ahorrador de Energía de "Nivel 1" a "Nivel 2" o "Nivel 3" para reducir el requerimiento de potencia y elevar el ahorro de energía. Esto contribuye a la preservación de nuestros recursos y del medio ambiente.

Para más información visite www.energystar.gov

RESOLUCIONES DE PC

RESOLUCIÓN	RELACIÓN DE ASPECTO	FRECUENCIA DE BARRIDO	FRECUENCIA HORIZONTAL	FRECUENCIA VERTICAL
640 x 480	4:3	60 Hz	31.47 kHz	68.84 Hz
		72 Hz	37.86 kHz	72.81 Hz
		75 Hz	37.50 kHz	75.00 Hz
		85 Hz	43.27 kHz	85.01 Hz
720 x 400	18:10	70 Hz	31.47 kHz	70.00 Hz
		85 Hz	38.16 kHz	86.26 Hz
800 x 600	4:3	60 Hz	37.88 kHz	60.32 Hz
		72 Hz	48.08 kHz	72.19 Hz
		75 Hz	48.88 kHz	75.00 Hz
		85 Hz	63.57 kHz	85.06 Hz
1024 x 768	4:3	60 Hz	48.36 kHz	60.00 Hz
		70 Hz	56.48 kHz	70.07 Hz
		75 Hz	60.02 kHz	75.02 Hz
		85 Hz	68.88 kHz	85.00 Hz
1152 x 864	4:3	75 Hz	67.50 kHz	75.00 Hz
		85 Hz	47.40 kHz	60.00 Hz
1280 x 768	5:3	60 Hz	47.78 kHz	68.87 Hz
		75 Hz	60.29 kHz	74.89 Hz
		85 Hz	68.83 kHz	84.84 Hz
		85 Hz	60.00 kHz	60.00 Hz
1280 x 960	4:3	60 Hz	60.00 kHz	60.00 Hz
		85 Hz	85.94 kHz	85.00 Hz
1280 x 1024	5:4	60 Hz	63.98 kHz	60.02 Hz
		75 Hz	79.98 kHz	76.02 Hz
		85 Hz	81.16 kHz	85.02 Hz
1360 x 768	16:9	60 Hz	47.71 kHz	60.00 Hz
		85 Hz	65.83 kHz	68.89 Hz
1440 x 900	16:10	60 Hz	56.47 kHz	59.90 Hz
		85 Hz	67.50 kHz	60.00 Hz
1920 x 1080	16:9	60 Hz	67.50 kHz	60.00 Hz



CONTIENE LÁMPARAS DE MERCURIO, DESECHAR DE MANERA APROPIADA



CONTENIDO

IMPORTANTES MEDIDAS DE SEGURIDAD	19	Búsqueda de canales	27
INFORMACIÓN FCC	20	Memoria de canales	27
MARCAS REGISTRADAS	20	Configuración	28
THINK GAIA	20	Lenguaje del menú	28
PRECAUCIONES DE DESECHO	20	Subtítulos digitales	28
RESOLUCIONES DE PC	20	V-Chip	29
CONTENIDO	21	Ahorrador de Energía	30
ESPECIFICACIONES	21	Reloj temporizador	30
PRECAUCIONES DE PANTALLA Y MANEJO	21	Imagen	31
QUITAR LA BASE / MONTAR EN PARED	22	Configuración manual de imagen	31
PARA COMENZAR—		Sonido	32
Instalación de baterías al control	23	Configuración manual de sonido	32
Conexión de antena aire/cable	23	REPRODUCTOR DE IMÁGENES	33
Operación del control remoto	23	CONEXIONES DE PC	34
CONECTORES DEL PANEL TRASERO	24	CONFIGURACIÓN DE PC	34
CONEXIONES DE AUDIO/VIDEO	25	GARANTÍA	35
CONEXIÓN A CORRIENTE	26		
BÚSQUEDA INICIAL DE CANALES	26		
OPERACIÓN DE MENÚ EN PANTALLA—			
Establecer canales	27		

ESPECIFICACIONES

Requerimiento de Potencia:

Source: AC 120V, 60Hz

Consumo de Potencia: 255 W

Dimensiones:

MODELO	ANCHO	ALTO	PROFUNDO
DP46819	111.0	76.6	32.3
sin base		71.3	12.1

NOTA: Las dimensiones están en centímetros.



PROTEGER LA PANTALLA LCD

La pantalla podría dañarse si no se le da un mantenimiento adecuado. NO use objetos duros como trapos gruesos o papel. NO utilice presión excesiva cuando se limpie la pantalla de LCD; esto podría causar decoloración permanente o puntos negros en la misma.

NUNCA aplique líquidos en aerosol a la pantalla.

PRECAUCIONES DE MANEJO

- Manéjese sólo por el gabinete. Nunca toque la pantalla cuando esté manejando la HDTV.
- Presión excesiva en la pantalla puede causar decoloración permanente o puntos negros.
- Daño por manejo no está cubierto por la garantía.



COLOCANDO LA HDTV DE LCD

! Siempre utilice una superficie firme y plana al colocar su HDTV. **No se coloque la HDTV en áreas confinadas. Mantenga suficiente espacio para una buena ventilación.**

QUITAR LA BASE Y MONTAR EN PARED (OPCIONAL)

Una persona con experiencia debe realizar el montaje en pared.

Herramienta necesaria: Desarmador de cruz.

NOTA IMPORTANTE:

Antes de comenzar a quitar la base del televisor, coloque la HDTV con la pantalla hacia abajo sobre una superficie plana y acolchonada para proteger la pantalla y el acabado de la HDTV.

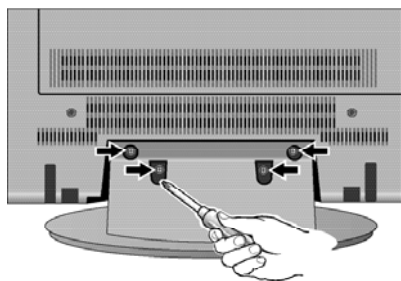

1 Quite los cuatro (4) tornillos del pedestal de soporte. **PRECAUCIÓN:** Sujete firmemente la base al quitar el último tornillo.

2 Use los tornillos que remueva al quitar la base y úselos para montar la TV al estuche de pared (no incluido).

Interfase estándar VESA: 400 x 400

Medida de los tornillos:

Diámetro M6, Longitud – 16mm (máximo)

PARA COMENZAR INSTALACIÓN DE BATERÍAS

Instale baterías en el control remoto (2 "AAA", no incluidas).

! PRECAUCIONES

Para asegurarse de una buena operación, por favor observe las siguientes precauciones:

- Reemplace ambas baterías al mismo tiempo. No utilice una batería nueva con una usada.
- Existe riesgo de explosión si la batería es reemplazada con una de tipo incorrecto.
- No exponga el Control Remoto al calor o humedad.
- Asegúrese de que las marcas "+" y "-" de las baterías concuerden con las del control remoto.



CONEXIÓN DE ANTENA PARA SEÑALES DE AIRE O CABLE

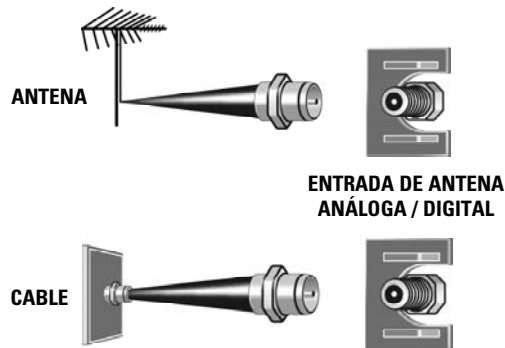

Esta HDTV puede sintonizar:

- Señales aéreas digitales y analógicas de una antena.
- Canales de Cable analógicos o sin codificar de una conexión directa de TV por Cable.

OPERACIÓN DEL CONTROL REMOTO UNIVERSAL

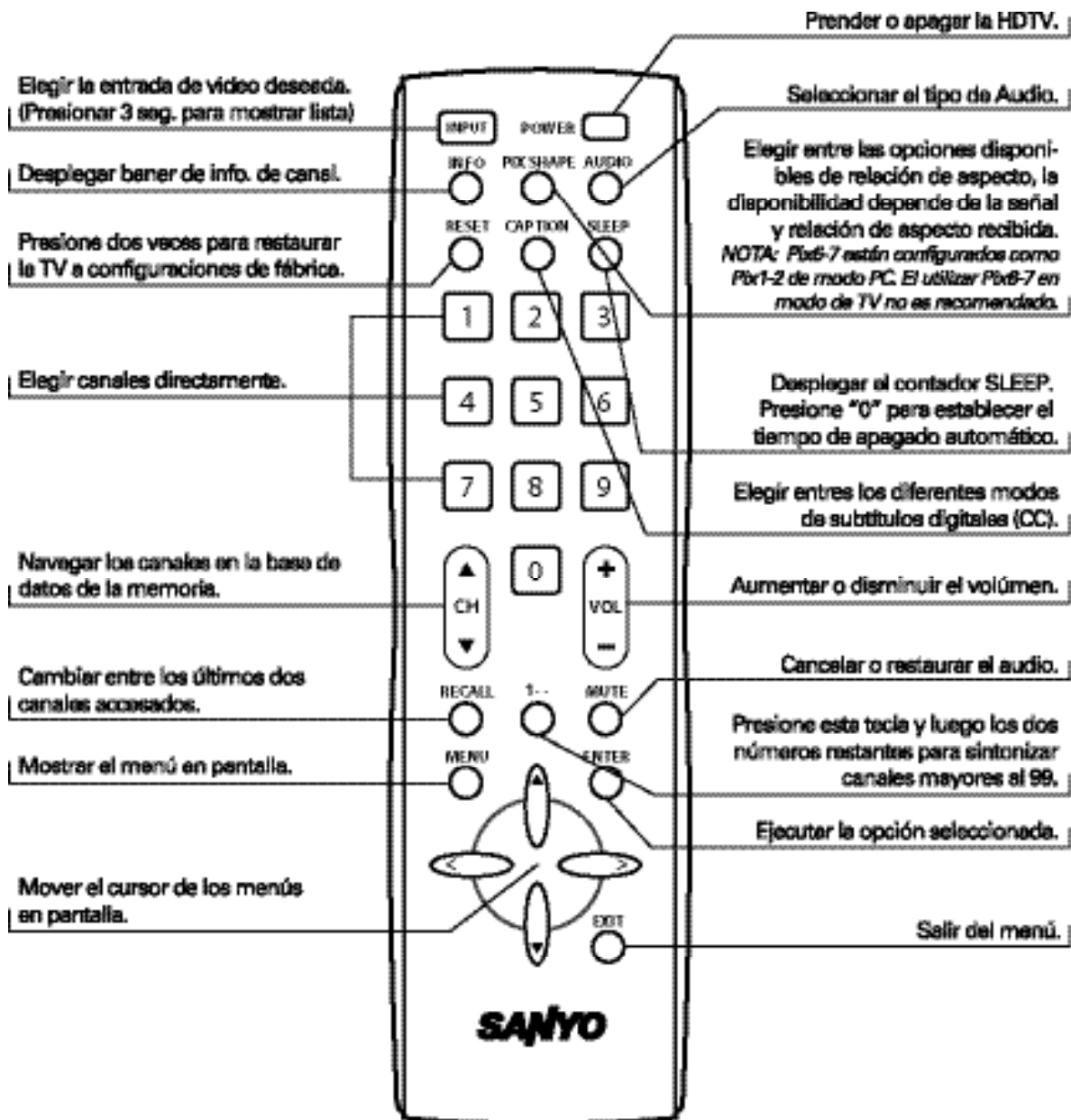

CONECTORES DEL PANEL TRASERO

- 1 **Salida de Audio Digital (Coaxial)**
- 2 **Entrada de video Componente (VIDEO2 o VIDEO3)**
Entradas verde (Y), azul (Pb) y roja (Pr) de video; además de las entradas de audio roja y blanca.
- 3 **Entrada para PC y estéreo audio (mini)**
 - MONITOR RGB (D-SUB)
 - AUDIO R/L (conector estéreo mini)
- 4 **Entrada de antena análoga / digital**
- 5 **Entrada S-Video (VIDEO1)**
NOTE: La conexión de S-Video deshabilitará la conexión en la entrada de VIDEO1 (amarillo)
- 6 **Entrada Audio / Video Compuesto (VIDEO1)**
Entrada amarilla (video) más las entradas de audio (roja y blanca)
- 7 **Salida de Audio Análogo (L/R)**
- 8 **Entradas HDMI (INPUT1, 2 & 3)**
Interfase completamente digital que acepta señales de video sin compresión hasta de 1080p para obtener la mejor calidad de imagen posible.
NOTE: Una conexión DVI es posible por medio de la entrada HDMI (DVI) INPUT1 utilizando un adaptador apropiado y conectando el audio a las entradas de audio de VIDEO3.
- 9 **Entrada USB**
Despliegue fotos en pantalla desde una memoria USB.

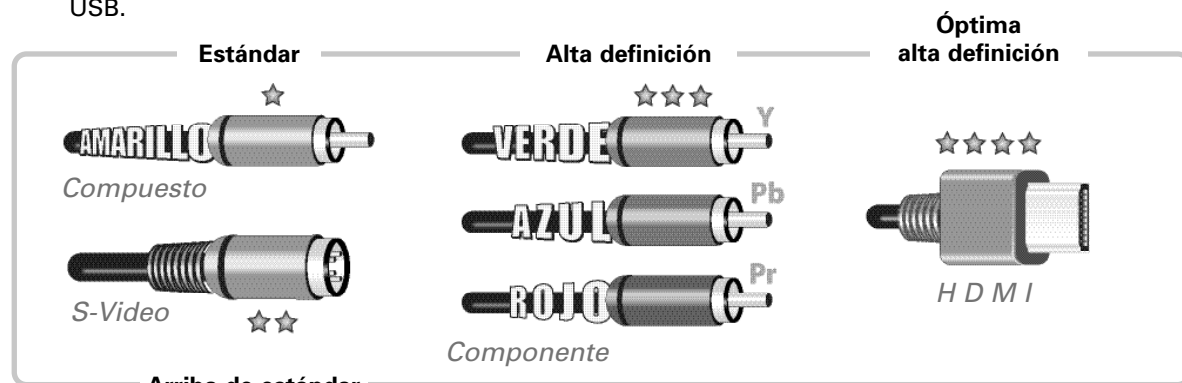
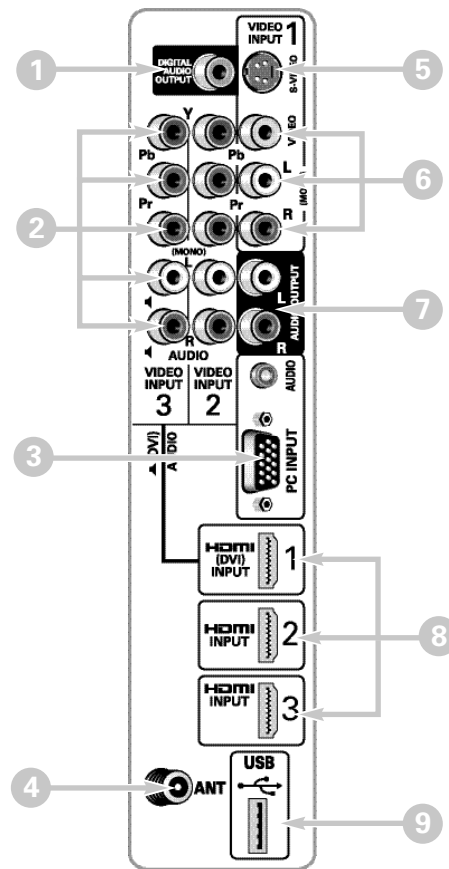

NOTA: Conexiones de video Compuesto, S-Video y Componente necesitan sus conexiones de audio roja y blanca correspondientes. Imagen en Alta Definición es posible con señales HD y/o equipo HD.

CONEXIONES DE AUDIO / VIDEO

La **salida de Audio Digital** es utilizada para conectar un receptor multicanal con el uso de un cable de audio digital.

Conexiones de **Componente** aceptan señales de video SDTV, EDTV y HDTV. Utilícelas para dispositivos digitales y obtener una muy buena calidad de imagen.

La conexión **Compuesta** es utilizada para conectar equipo análogo tal como una videocasetera o un reproductor DVD que no cuente con salidas de Componente.

S-Video puede ser utilizada en lugar del conector amarillo de video para una mejor imagen.

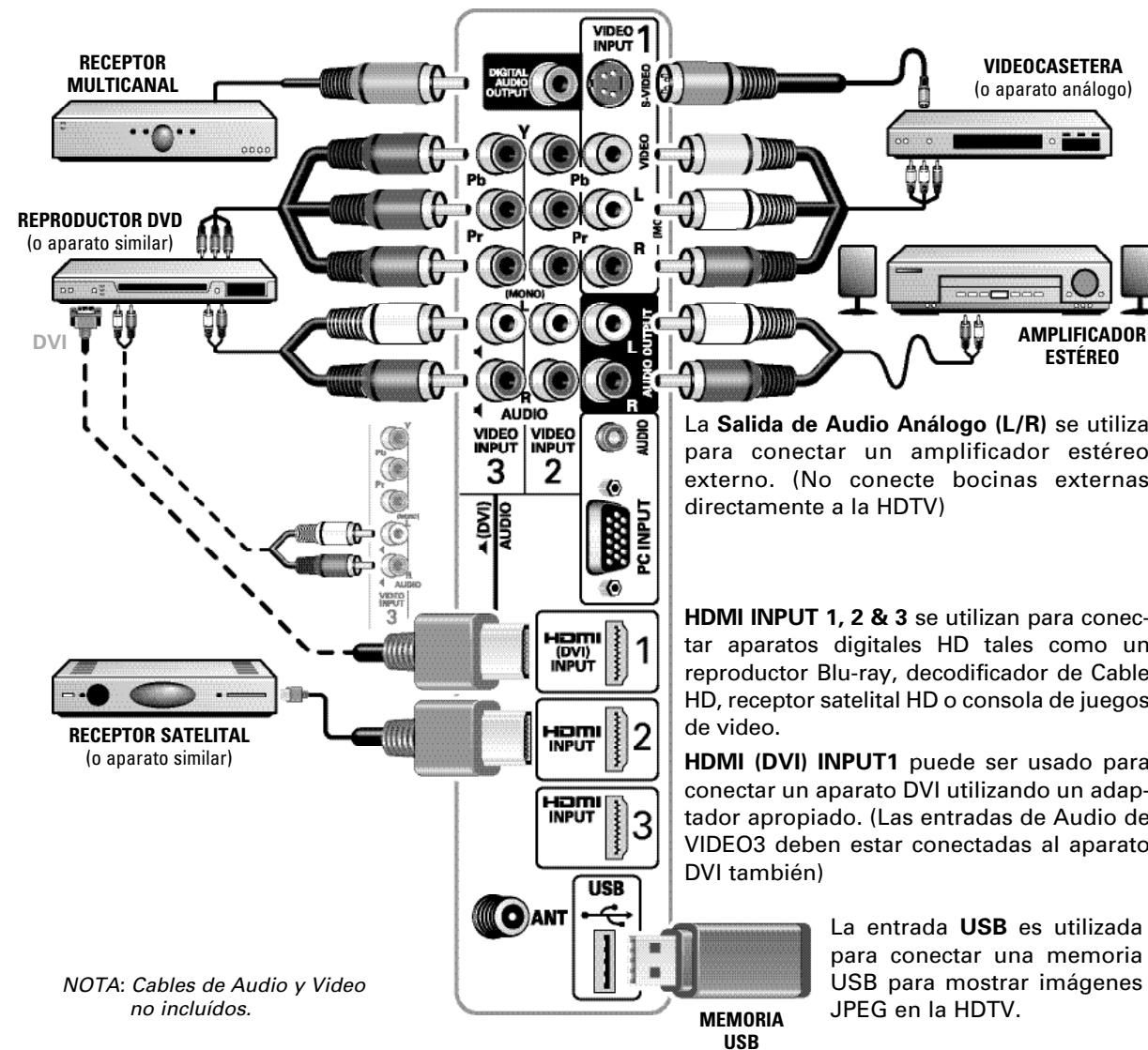

La **Salida de Audio Análogo (L/R)** se utiliza para conectar un amplificador estéreo externo. (No conecte bocinas externas directamente a la HDTV)

HDMI INPUT 1, 2 & 3 se utilizan para conectar aparatos digitales HD tales como un reproductor Blu-ray, decodificador de Cable HD, receptor satelital HD o consola de juegos de video.

HDMI (DVI) INPUT1 puede ser usado para conectar un aparato DVI utilizando un adaptador apropiado. (Las entradas de Audio de VIDEO3 deben estar conectadas al aparato DVI también)

La entrada **USB** es utilizada para conectar una memoria USB para mostrar imágenes JPEG en la HDTV.

NOTA: Cables de Audio y Video no incluidos.



PARA COMENZAR— BÚSQUEDA DE CANALES INICIAL



Conecte el cable de corriente
120V AC, 60Hz



Encienda la TV
Espere las instrucciones en pantalla para realizar la Búsqueda Inicial de Canales.



BÚSQUEDA DE CANALES
Revisa señales de Antena y Cable conectados a la terminal ANT.

NOTA: "Auto" detecta primeramente el modo, Cable o Aire, y luego procede con la búsqueda de canales.



BÚSQUEDA AV
Busca señales de dispositivos conectados a las entradas AV.

NOTA: Encienda dispositivos externos conectados a la HDTV antes de comenzar una Búsqueda AV.

Si no se detectan señales de Antena, la HDTV automáticamente comenzará una búsqueda AV, si ninguna de estas dos señales son detectadas, la HDTV sintonizará la entrada de Video1.

MENÚ DE PANTALLA DE AYUDA



Muestra la pantalla de problemas y soluciones comunes.

NOTA: Puede acceder el menú de Pantalla de Ayuda más adelante por medio del menú principal.

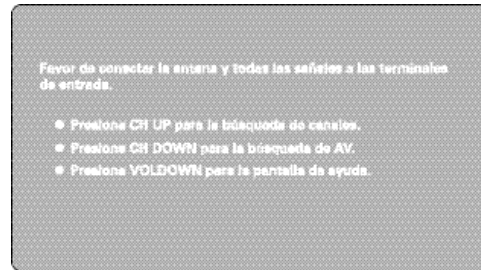

PANTALLA DE CONFIGURACIÓN INICIAL



PANTALLA DE MÉTODO DE BÚSQUEDA



PANTALLA DE AVANCE DE BÚSQUEDA

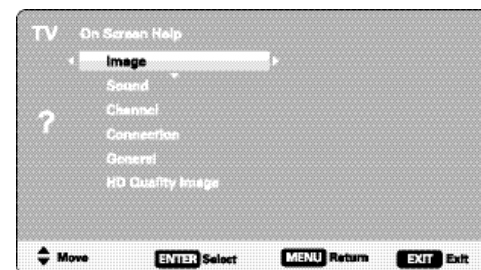

OPERACIÓN DEL MENÚ EN PANTALLA ESTABLECER CANALES



Despliegue el menú en pantalla. Utilice las teclas **CURSOR ▲▼** para seleccionar **Establecer canales**. Presione **ENTER**.

BÚSQUEDA DE CANALES

Auto – Busca en el modo detectado, Cable o Aire.

Cable – Busca canales análogos y canales digitales de Cable no codificados.

Aire (Antena) – Busca canales análogos y digitales de transmisión aérea.

Adición digital aérea – Busca canales digitales de transmisión aérea, agregando canales recientemente encontrados a la base de datos de canales.

NOTA: La función de Adición Digital Aérea no es disponible si el modo de TV es Cable.

MEMORIA DE CANALES

Memoria de canales enlista todos los canales encontrados, análogos y digitales. También muestra canales Análogos que no se hallaron y pueden ser agregados.



Mueve la barra de selección por todos los canales, habilitados y deshabilitados.



Mueve la barra de selección sólo por canales habilitados, saltándose los deshabilitados.



Habilita un canal deshabilitado o deshabilita un canal habilitado.

NOTA: Para información sobre canales digitales locales, visite www.antennaweb.org

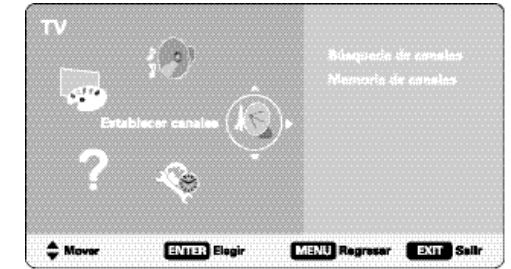

PANTALLA DE MENÚ PRINCIPAL

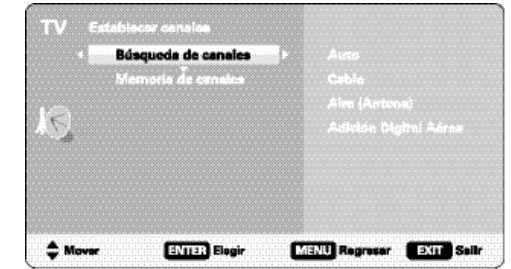

PANTALLA DE ESTABLECER CANALES

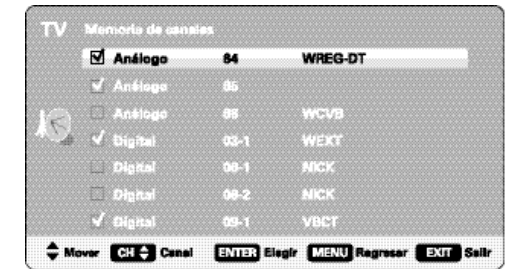

PANTALLA DE MEMORIA DE CANALES

INFO. IMPORTANTE: Esta HDTV mantiene una sola base de datos para canales digitales. Por lo tanto cuando busque canales digitales de Cable, la base de datos de canales digitales por antena será borrada.

Usted sólo podrá recibir aquellos canales ClearQAM (decodificados) provistos por su compañía de cable.



OPERACIÓN DEL MENÚ EN PANTALLA CONFIGURACIÓN



Despliegue el menú en pantalla. Utilice las teclas **CURSOR ▲▼** para seleccionar *Configuración*. Presione **ENTER**.

Utilice el menú de *Configuración* para establecer el *Lenguaje del menú*, configurar clasificaciones *V-Chip*, personalizar *Subtítulos digitales*, establecer el nivel de *Ahorrador de energía*, establecer el *Tiempo actual* y activar el *Reloj temporizador*.

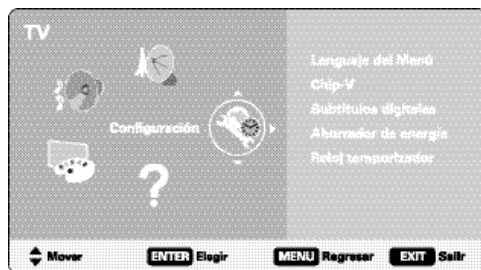

PANTALLA DE MENÚ PRINCIPAL

LENGUAJE DEL MENÚ

Elija entre el idioma inglés, español o francés para desplegar el menú en pantalla.

Presione **ENTER** en el idioma deseado.



Un marcador azul indica la opción actualmente seleccionada.

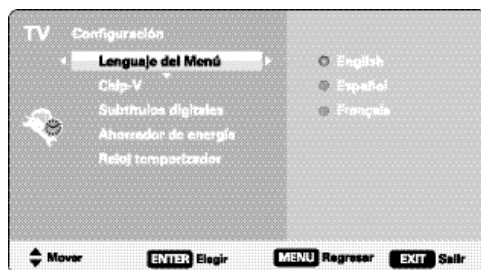

PANTALLA DE CONFIGURACIÓN

SUBTÍTULOS DIGITALES

Subtítulos digitales (digital caption) es información de texto oculta, transmitida junto con la imagen y sonido. El encender la función hace que la HDTV abra e interprete esta información (digital o análoga) y sobreimponga los textos en la pantalla.

NOTA: Las transmisoras locales deciden que información transmitir.

La letra, el fondo y el primer plano de los subtítulos digitales pueden ser personalizados:



Navegar el cursor

Cambiar parámetro



Seleccionar / establecer parámetro

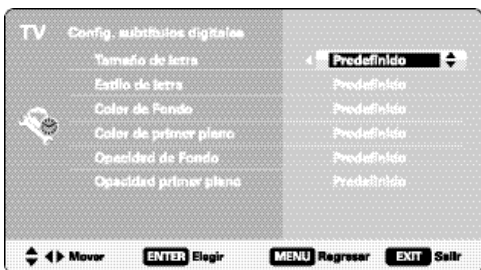

PANTALLA DE SUBTÍTULOS DIGITALES

OPERACIÓN DEL MENÚ EN PANTALLA CONFIGURACIÓN

V – CHIP

Utilice esta función para bloquear automáticamente programación con contenido que crea inapropiado para ser visto por sus hijos.

NOTA: Esta función está diseñada para cumplir con las regulaciones de la FCC para V-Chip en los Estados Unidos de América. Esta función pudiera no activarse con señales que originen de otros países.



Navegar el cursor



Elegir opción.

Bloquear o permitir la clasificación seleccionada.

NOTA: Bloquear una clasificación bloqueará todas las clasificaciones más altas. Desbloquear una clasificación, desbloqueará todas las más bajas.

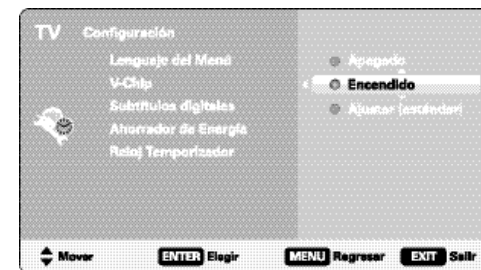

PANTALLA DE CONFIGURACIÓN/V-CHIP

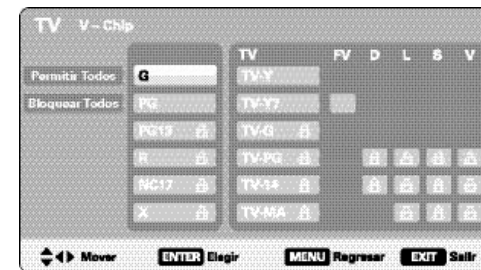

PANTALLA DE AJUSTAR (ESTÁNDAR)

Sistema avanzado V-Chip

Esta función es un sistema avanzado de clasificación regional para canales digitales.

Cuando la HDTV detecta datos de la Tabla de Clasificación Regional (RRT), se descargan y son almacenados en memoria.

La pantalla de Configuración/V-Chip se modifica para mostrar la opción de *Ajustar (avanzado)*.

Utilice las teclas **CURSOR ▲▼** y **◀▶** para seleccionar las diferentes opciones. Use **ENTER** para bloquear o desbloquear la clasificación seleccionada.

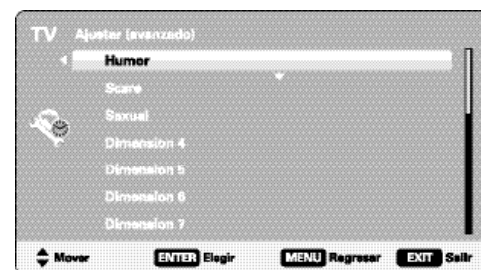
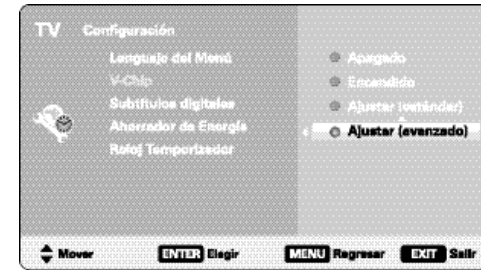

PANTALLAS DE AJUSTAR (AVANZADO)

MÁS INFORMACIÓN

Puede consultar información adicional sobre la clasificación V-Chip y MPAA en las páginas:

www.v-chip.org y www.mpa.org



OPERACIÓN DEL MENÚ EN PANTALLA CONFIGURACIÓN

AHORRADOR DE ENERGÍA

Las configuraciones de *Ahorrador de Energía* controlan el brillo de las lámparas del panel para ahorrar consumo de energía.

Mientras más alto el número, será mayor la reducción de brillo y el ahorro de consumo.

Presione **ENTER** en el nivel deseado.



RELOJ TEMPORIZADOR

Configure el *Tiempo actual* en su HDTV. Establezca un *Tiempo de encendido* para utilizar con la *Función de encendido*.

Cuando la *Función de encendido* se habilita, la TV automáticamente se encenderá a la hora establecida.

Moverse al siguiente o previo valor que quiera modificar.

Cambiar el valor de la selección.

Guardar el Tiempo de encendido
Seleccionar Apagado o Encendido para la Función de encendido.



PANTALLA DE AHORRADOR DE ENERGÍA

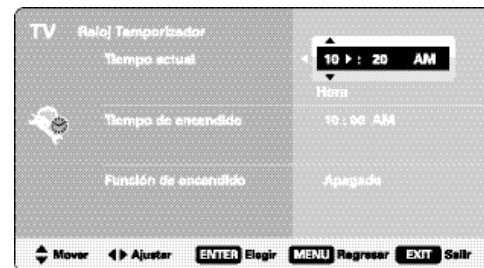

PANTALLA DE RELOJ TEMPORIZADOR

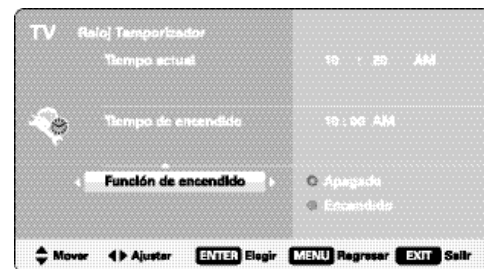

PANTALLA DE FUNCIÓN DE ENCENDIDO

OPERACIÓN DEL MENÚ EN PANTALLA IMAGEN

Despliegue el menú en pantalla. Utilice las teclas **CURSOR ▲▼** para seleccionar *Imagen*. Presione **ENTER**.

Puede elegir entre *Cine*, *Deporte*, *Noticiero*, *Juego* y *Normal*, los cuales tienen valores fijos y predeterminados para los diferentes parámetros. O puede elegir una de las dos opciones *Manuales* para ingresar valores personalizados.

NOTA: Cada entrada de AV puede tener su propio modo de imagen (predeterminado o manual). La opción seleccionada es indicada por una marca azul.

CONFIGURACIÓN MANUAL DE IMAGEN

Elija *Manual* para ajustar Color, Tinte, Contraste, Brillo, Nitidez, Balanceo de señal, Reducción de ruido y Contraste Dinámico.

Manual avanzado ofrece un sub-menú de Configuración Detallada con las sig. opciones: DNR Expandido, Balance de Blanco, Nitidez vertical, Realce de orillas, Tamaño-H y Tamaño-V.

ENTER Elegir *Manual* o *Manual avanzado*.

Seleccionar entre los diferentes parámetros de Imagen.

ENTER Abrir la pantalla de ajuste del parámetro seleccionado.

Ajustar el valor del parámetro seleccionado.

ENTER Aplicar el valor al parámetro seleccionado y regresar a la pantalla de selección de parámetros.

NOTA: Las teclas de CURSOR ▲▼ seleccionan al siguiente o previo parámetro sin regresar a la pantalla de menú anterior.

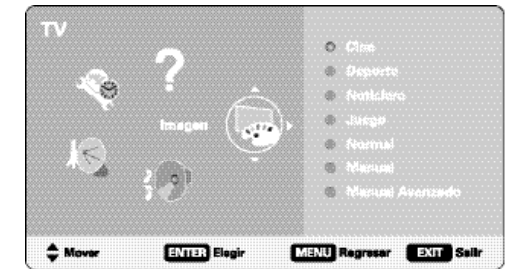

PANTALLA DE MENÚ PRINCIPAL

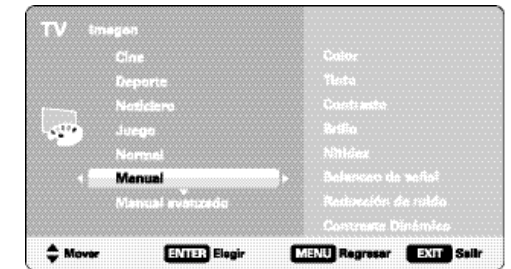

PANTALLA DE IMAGEN



PANTALLA DE SELECCIÓN DE PARÁMETROS

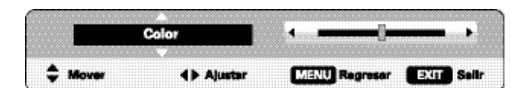

EJEMPLOS DE PANTALLA DE AJUSTE DE PARÁMETROS

SONIDO



Despliegue el menú en pantalla. Utilice las teclas **CURSOR ▲▼** para seleccionar *Sonido*. Presione **ENTER**.

Elija una de las cuatro opciones disponibles para su configuración de sonido:

Auto – Utiliza valores predeterminados de acuerdo al modo actual de Imagen.

Standard – Valores neutrales para los parámetros.

Manual – Configure Graves y Agudos a su preferencia.

Manual Avanzado – Utilice el Ecuador de 4 bandas para personalizar el sonido.

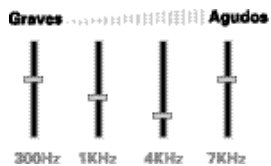

CONFIGURACIÓN MANUAL DE SONIDO



Elegir *Manual* o *Manual avanzado*.



Seleccionar entre los diferentes parámetros de Sonido.



Abrir pantalla de ajuste del parámetro seleccionado.



Ajustar el valor del parámetro seleccionado.



Aplicar el valor al parámetro seleccionado y regresar a la pantalla de selección de parámetros.

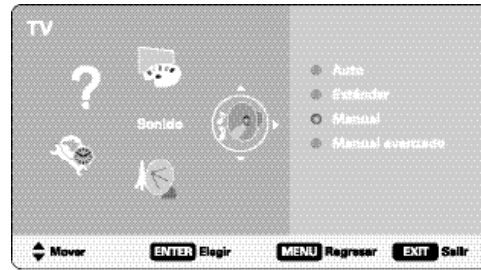

PANTALLA DE MENÚ PRINCIPAL

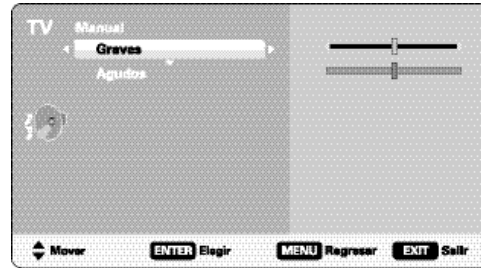

PANTALLA DE PARÁMETROS MANUALES



PANTALLA DE PARÁMETROS MANUAL (AVANZADO)

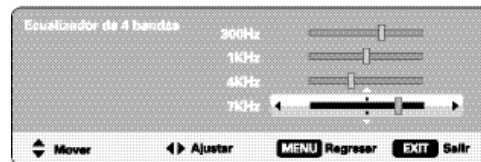
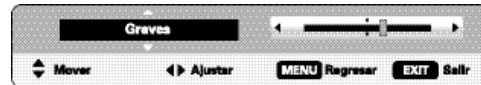

EJEMPLOS DE PANTALLA DE AJUSTE DE PARÁMETROS

REPRODUCTOR DE IMÁGENES

Despliegue fotos en su HDTV con el uso de un dispositivo de memoria USB.

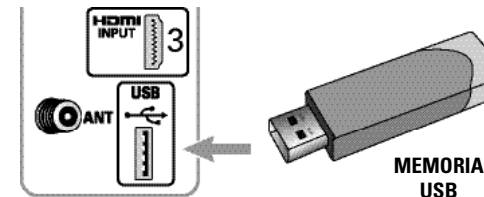

PANEL TRASERO HDTV

MEMORIA USB

NOTA: La HDTV sintoniza la entrada USB cuando se detecta una memoria en el puerto USB.

FUNCIONAMIENTO

Presione **ENTER** sobre una foto en vista miniatura para abrir las funciones de *Rotar*, *Vista completa* y *Ver presentación*.

Una vez en *Vista completa*:

Use las teclas **CURSOR ◀▶** para cambiar de foto.

Presione **ENTER** para mostrar el menú de opciones.

PRESENTACIÓN DE DIAPOSITIVAS

En el menú de *Configuración* puede habilitar o deshabilitar las funciones de *Aleatorio* y *Cambio rápido*.

Seleccione *Ver presentación* después de presionar **ENTER** sobre una vista en miniatura o en el menú de opciones en vista completa para comenzar la presentación de diapositivas.

MENÚ DEL REPRODUCTOR

Presione **MENU** al estar en vista completa o en una presentación de diapositivas para desplegar el menú en pantalla.

Ajustes de imagen – Ajuste Color, Tinte, Contraste, Brillo, Nitidez y Contraste Dinámico.

NOTA: Ajustes de imagen son configuraciones separadas a las de TV y entradas AV.

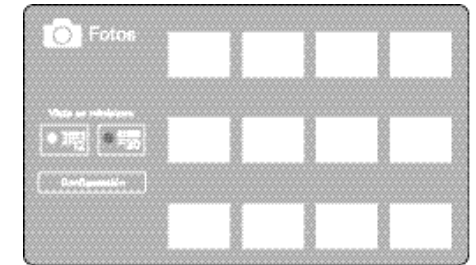

PANTALLA DE VISTAS EN MINIATURA

NOTA: Aparecerá un ícono "tapando" la vista en miniatura si una foto no puede ser decodificada o no contiene datos de vista previa.

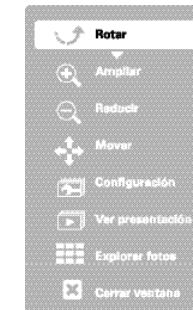

MENÚ DE OPCIONES EN VISTA COMPLETA



AJUSTES A PRESENTACIÓN

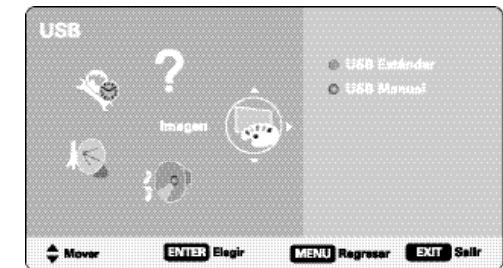

PANTALLA DE MENÚ USB



CONEXIONES Y CONFIGURACION DE PC

Utilice su HDTV como monitor de computadora, conectando su televisor a su PC o Laptop por medio de un cable de monitor apropiado.

! Antes de conectar algún cable, desenchufe de la toma AC los cables de corriente tanto de la HDTV como de la PC.

! Encienda la HDTV y cualquier otro equipo externo antes de encender la computadora.

Para evitar una condición "Fuera de Rango", establezca la resolución de video de su PC a una resolución compatible con la HDTV. Ver pág. 20.

NOTA: Si la PC sólo cuenta con salida DVI, un convertidor DVI a RGB será requerido (no incluido).

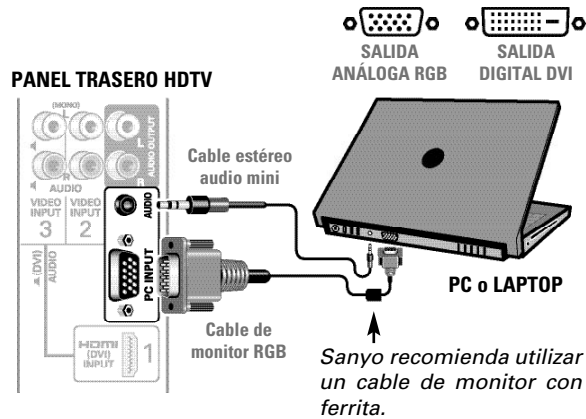

Pantalla Laptop

Si utiliza su HDTV Sanyo para desplegar las imágenes en pantalla de una laptop, el mantener presionada la tecla Fn (o FN) mientras pesiona la tecla de función (F5, F7, F8, etc.) apropiada deberá ciclar los modos de despliegue entre la laptop y la HDTV.

Los modos pueden incluir el desplegar la imagen sólo en la laptop, tanto en la laptop como la HDTV, o desplegar sólo en la HDTV.

Sostenga **fn** y presione

NOTA: Los símbolos de las teclas Fn y de función en el teclado de la laptop pueden variar entre una marca y otra.

Configuración de PC

Auto Ajuste – Ajuste automático de posición de la imagen, dot clock y fase.

Dot Clock – Ajusta la Frecuencia de Barrido para igualarla a la de su PC.

Fase – Ajuste la Fase cuando la imagen aparenta vibrar o estar borrosa.

Posición-H – Mueva la imagen horizontalmente.

Posición-V – Mueva la imagen verticalmente.

Ahorro de energía – Habilita a la HDTV entrar en modo de espera mientras la PC no se utilice.

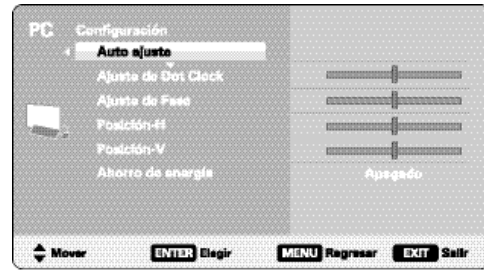

PANTALLA DE CONFIGURACIÓN PC

Imagen y Audio PC

Estándar – Aplica valores predeterminados a los parámetros de Imagen y Audio.

Manual – Ajuste los parámetros de *Contraste*, *Brillo* y *Temperatura de color* de la pantalla, y los *Graves* y *Agudos* del audio.

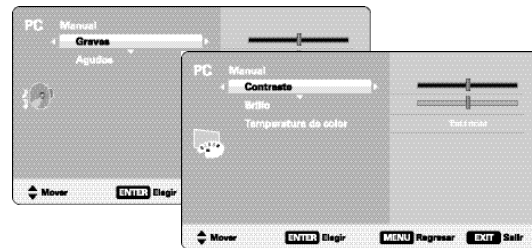

PANTALLAS DE IMAGEN Y AUDIO (MANUAL)

NOTA: Estos parámetros no afectan los de TV normal.

GARANTÍA LIMITADA DE UN AÑO EN PARTES Y MANO DE OBRA

ESTA GARANTÍA LIMITADA DE PARTES Y MANO DE OBRA ES VÁLIDA SÓLO EN TELEVISORES SANYO COMPRADOS Y USADOS EN LOS ESTADOS UNIDOS DE AMÉRICA, CANADÁ Y PUERTO RICO, EXCLUYENDO CUALQUIER OTRO TERRITORIO Y PROTECTORADO DE E.E.U.U. ESTA GARANTÍA LIMITADA APLICA SÓLO A COMPRADORES MINORISTAS Y NO APLICA A PRODUCTOS UTILIZADOS CON FINES COMERCIALES O INDUSTRIALES.

APLICACIÓN DE LA GARANTÍA

POR UN AÑO, desde la fecha de la compra original, Sanyo Manufacturing Corporation (SMC) garantiza esta televisión de estar libre de defectos de manufactura en materiales y mano de obra bajo uso y condiciones normales para partes y trabajo.

Por los **PRIMEROS 90 DÍAS**, desde la fecha de la compra original, Sanyo Manufacturing Corporation reemplazará cualquier televisión defectuosa vía el vendedor original. **Para asegurar la apropiada aplicación de la garantía, conserve el recibo original de compra fechado como evidencia de compra. Regrese la TV defectuosa al vendedor junto con su recibo de compra además de todos los accesorios incluidos, como el control remoto. La TV defectuosa será cambiada por una del mismo modelo, o un modelo equivalente o de igual valor, si es necesario. El reemplazo de la TV será en contingencia y disponibilidad y a la exclusiva discreción de Sanyo Manufacturing Corporation.**

ESTA GARANTÍA ES EXCLUYENTE DE Y EN LUGAR DE TODAS LAS OTRAS GARANTÍAS DE COMERCIALIZACIÓN O USO PARA UN PROPÓSITO ESPECÍFICO.

OBLIGACIONES

Por un año, desde la fecha de la compra original, Sanyo Manufacturing Corporation (SMC) garantiza esta televisión de estar libre de defectos de manufactura en materiales y mano de obra bajo condiciones normales de uso. Durante los **primeros 90 días** bajo esta garantía para cualquier defecto de manufactura o mal funcionamiento Sanyo Manufacturing Corporation proveerá una nueva TV vía intercambio con el vendedor.

CÓMO HACER UN RECLAMO BAJO ESTA GARANTÍA.

Por favor llame al **1-800-877-5032**. Por favor esté preparado para darnos el número de modelo de la televisión cuando llame. El número de modelo y el número de serie están **impresos en la etiqueta agregada** en la parte trasera de la unidad.

Para asistencia al consumidor, llame sin costo al **1-800-877-5032**

Esta garantía expresa derechos contractuales específicos; minoristas podrán tener derechos estatutarios adicionales que pueden variar de estado a estado.

(EFFECTIVO: Marzo 1, 2007)

Su HDTV Sanyo es registrada al momento de la compra, por favor guarde su recibo de compra.

Para su protección en caso de robo o pérdida de este producto, por favor llene la siguiente información requerida y **GUÁRDELA** en un lugar seguro para su registro personal:

No. de Modelo _____ Fecha de compra _____
 No. de Serie _____ Precio de compra _____
 (Localizado en la parte posterior de la TV) Lugar de compra _____



Sanyo Manufacturing Corp.
 3333 Sanyo Road, Forrest City, AR 72335

For assistance:

Visit our Web site:
www.sanyoctv.com

or call toll free:
1-800-877-5032

We'll be glad to Help



Sanyo Manufacturing Corp.
3333 Sanyo Road, Forrest City, AR 72335

Free Manuals Download Website

<http://myh66.com>

<http://usermanuals.us>

<http://www.somanuals.com>

<http://www.4manuals.cc>

<http://www.manual-lib.com>

<http://www.404manual.com>

<http://www.luxmanual.com>

<http://aubethermostatmanual.com>

Golf course search by state

<http://golfingnear.com>

Email search by domain

<http://emailbydomain.com>

Auto manuals search

<http://auto.somanuals.com>

TV manuals search

<http://tv.somanuals.com>