



**Instruction manual**  
**Manuel de l'utilisateur**

**LCD55L4**

55" Stereo HDTV LCD television with  
LED edge-lighting and USB socket

Téléviseur ACL stéréo haute définition de 55 po  
avec panneau lumineux à DEL et connecteur USB



Help line / Ligne d'assistance : 1-800-263-2244

Monday to Friday 9am to 5pm (Eastern)

Du lundi au vendredi, de 9 h à 17 h (heure de l'Est)

<http://ca.sanyo.com>

## CAUTION

RISK OF ELECTRIC SHOCK DO NOT OPEN!

CAUTION: TO REDUCE THE RISK OF ELECTRIC SHOCK, DO NOT REMOVE COVER (OR BACK). NO USER-SERVICEABLE PARTS INSIDE. REFER SERVICING TO QUALIFIED SERVICE PERSONNEL.

THIS SYMBOL INDICATES THAT DANGEROUS VOLTAGE CONSTITUTING A RISK OF ELECTRIC SHOCK IS PRESENT WITHIN THIS UNIT.



THIS SYMBOL INDICATES THAT THERE ARE IMPORTANT OPERATING AND MAINTENANCE INSTRUCTIONS IN THE LITERATURE ACCOMPANYING THIS UNIT.



**WARNING: TO REDUCE THE RISK OF FIRE OR ELECTRIC SHOCK, DO NOT EXPOSE THIS APPLIANCE TO RAIN OR MOISTURE.**

# IMPORTANT SAFETY INSTRUCTIONS

1. Read these instructions.
2. Keep these instructions.
3. Heed all warnings.
4. Follow all instructions.
5. Do not use this apparatus near water.
6. Clean only with dry cloth.
7. Do not block any ventilation openings. Install in accordance with the manufacturer's instructions.
8. Do not install near any heat sources such as radiators, heat registers, stoves, or other apparatus (including amplifiers) that produce heat.
9. Do not defeat the safety purpose of the polarized or grounding-type plug. A polarized plug has two blades with one wider than the other. A grounding-type plug has two blades and a third grounding prong. The wide blade or the third prong are provided for your safety. If the provided plug does not fit fully into your outlet, consult an electrician for replacement of the obsolete outlet.
10. Protect the power cord from being walked on or pinched particularly at plugs, convenience receptacles, and the point where they exit from the apparatus.
11. Only use attachments/accessories specified by the manufacturer.
12. Use only with the cart, stand, tripod, bracket, or table specified by the manufacturer, or sold with the apparatus. When a cart is used, use caution when moving the cart/apparatus combination to avoid injury from tip-over.
13. Unplug this apparatus during lightning storms or when unused for long periods of time.
14. Refer all servicing to qualified service personnel. Servicing is required when the apparatus has been damaged in any way, such as power-supply cord or plug is damaged, liquid has been spilled or objects have fallen into the apparatus, the apparatus has been exposed to rain or moisture, does not operate normally, or has been dropped.
15. If an outside antenna is connected to the television equipment, be sure the antenna system is grounded so as to provide some protection against voltage surges and built up static charges. In the U.S. Selection 810-21 of the National Electrical Code provides information with respect to proper grounding of the mast and supporting structure, grounding of the lead-in wire to an antenna discharge unit, size of grounding conductors, location of antenna discharge unit, connection to grounding electrodes, and requirements for the grounding electrodes.
16. An outside antenna system should not be located in the vicinity of overhead power lines or other electrical light or power circuits, or where it can fall into such power lines or circuits. When installing an outside antenna system, extreme care should be taken to keep from touching such power lines or circuits as contact with them might be fatal.

### EXAMPLE OF ANTENNA GROUNDING ACCORDING TO NATIONAL ELECTRICAL CODE, ANS/NFPA 70

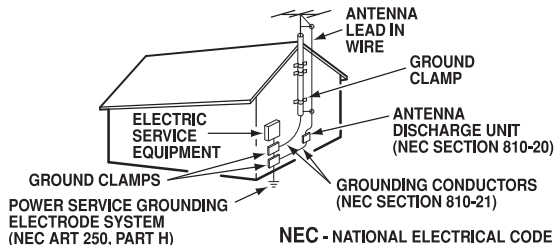

"Note to CATV system installer:

This reminder is provided to call the CATV system installer's attention to Article 820-40 of the NEC that provides guidelines for proper grounding and, in particular, specifies that the cable ground shall be connected to the grounding system of the building, as close to the point of cable entry as practical."

17. Wall or Ceiling Mounting—The product should be mounted to a wall or ceiling only as recommended by the manufacturer.
18. Apparatus shall not be exposed to dripping or splashing and no objects filled with liquids, such as vases, shall be placed on the apparatus.
19. When the MAINS plug is used as the disconnect device, the disconnect device shall remain readily operable.

2

Need help?



<http://ca.sanyo.com>



1-800-263-2244

# FCC INFORMATION

This equipment has been tested and found to comply with the limits for a Class B digital device, pursuant to Part 15 of the FCC Rules. These limits are designed to provide reasonable protection against harmful interference in a residential installation. This equipment generates, uses and can radiate radio frequency energy and, if not installed and used in accordance with the instructions, may cause harmful interference to radio communications. However, there is no guarantee that interference will not occur in a particular installation. If this equipment does cause harmful interference to radio or television reception, which can be determined by turning the equipment off and on, the user is encouraged to try to correct the interference by one or more of the following measures:

- Reorient or relocate the receiving antenna.
- Increase the separation between the equipment and receiver.
- Connect the equipment into an outlet on a circuit different from that to which the receiver is connected.
- Consult the dealer or an experienced radio/TV technician for help.

**CAUTION:** FCC Regulations state that improper modifications or unauthorized changes to this unit may void the user's authority to operate the unit.

# TRADEMARKS

Manufactured under license from Dolby Laboratories. "Dolby" is a trademark of Dolby Laboratories.



HDMI, the HDMI Logo and High-Definition Multimedia Interface are trademarks or registered trademarks of HDMI Licensing LLC in the United States and other countries.



As an Energy Star® Partner, SANYO Manufacturing Corporation has determined that this product meets the Energy Star® guidelines for energy efficiency.



This symbol on the nameplate means the product is Listed by Underwriter's Laboratories Inc. It is designed and manufactured to meet rigid U.L. safety standards against risk of fire, casualty and electrical hazards.

This Class B digital apparatus complies with Canadian ICES-003.

# PC RESOLUTION CHART

RESOLUTION	ASPECT RATIO	REFRESH RATE	HORIZONTAL FREQUENCY	VERTICAL FREQUENCY
640 x 480	4 : 3	60 Hz	31.47 kHz	59.94 Hz
		72 Hz	37.86 kHz	72.81 Hz
		75 Hz	37.50 kHz	75.00 Hz
		85 Hz	43.27 kHz	85.01 Hz
720 x 400	18 : 10	70 Hz	31.47 kHz	70.00 Hz
800 x 600	4 : 3	56 Hz	35.16 kHz	56.25 Hz
		60 Hz	37.88 kHz	60.32 Hz
		72 Hz	48.08 kHz	72.19 Hz
		75 Hz	46.88 kHz	75.00 Hz
1024 x 768	4 : 3	60 Hz	48.36 kHz	60.00 Hz
		70 Hz	56.48 kHz	70.07 Hz
		75 Hz	60.02 kHz	75.02 Hz
		85 Hz	68.68 kHz	85.00 Hz
1152 x 864	4 : 3	75 Hz	67.50 kHz	75.00 Hz
1280 x 768	5 : 3	60 Hz	47.40 kHz	60.00 Hz
		60 Hz	47.78 kHz	59.87 Hz
		75 Hz	60.29 kHz	74.89 Hz
		85 Hz	68.63 kHz	84.84 Hz
1280 x 960	4 : 3	60 Hz	60.00 kHz	60.00 Hz
		85 Hz	85.94 kHz	85.00 Hz
1280 x 1024	5 : 4	60 Hz	63.98 kHz	60.02 Hz
		75 Hz	79.98 kHz	75.02 Hz
		85 Hz	91.15 kHz	85.02 Hz
1360 x 768	16 : 9	60 Hz	47.71 kHz	60.00 Hz
1440 x 900	16 : 10	60 Hz	55.93 kHz	59.89 Hz
		60 Hz	55.47 kHz	59.90 Hz
1920 x 1080	16 : 9	60 Hz	67.50 kHz	60.00 Hz

Need help?



<http://ca.sanyo.com>



1-800-263-2244

**Thank you for choosing SANYO.  
Please read all instructions to obtain  
maximum benefit of your product.**

## CONTENTS

IMPORTANT SAFETY INSTRUCTIONS .....	2
FCC INFORMATION .....	3
TRADEMARKS .....	3
PC RESOLUTIONS .....	3
CONTENTS .....	4
SPECIFICATIONS .....	4
PROTECTING THE SCREEN .....	4
POSITIONING THE HDTV .....	5
STAND REMOVAL / WALL MOUNTING .....	5
GETTING STARTED—	
Remote Control Battery Installation .....	5
Antenna Connections for off-air or cable .....	5
HDTV INPUT/OUTPUT REFERENCE .....	6
A/V CONNECTIONS (SIDE PANEL) .....	7
A/V CONNECTIONS (BACK PANEL) .....	8
POWER CONNECTION / INITIAL CHANNEL SEARCH ..	9
REMOTE CONTROL OPERATION .....	10
ON-SCREEN MENU OPERATION—	
Channel / Input .....	11
Channel Search .....	11
Channel Scan Memory .....	11
Input Setting .....	11
Video3 Setting .....	12
HDMI Linking .....	12
Setup .....	13
Menu Language .....	13
Digital Caption .....	13
Energy Setting .....	13
Clock Timer .....	14
Motion Sync .....	14
V-Chip .....	15
Picture .....	16
Sound .....	17
PC CONNECTIONS & MENU OPERATION .....	18
PHOTO VIEWER .....	19
WARRANTY .....	20

---

“The Amercian Academy of Pediatrics discourages television viewing for children younger than two years of age”

---

## SPECIFICATIONS

**Power Requirement:** Source: AC 120V, 60Hz

**AC Power Consumption:** 195 watts  
**Weight:** 75 lbs.

### Dimensions:

MODEL	WIDTH	HEIGHT	DEPTH
LCD55L4	51.2	34.5	10.9
w/o stand		32.3	2.4

*NOTE: Dimensions are in inches*

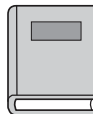

**Please read before  
operating your HDTV!**

## PROTECTING THE SCREEN

**CAUTION:** The screen can be damaged if it is not maintained properly.

- Do not use hard objects such as hard cloth or paper to clean the screen.
- Do not use excessive pressure when cleaning the screen; excessive pressure can cause permanent discoloration or dark spots.
- **NEVER** spray liquids on the screen.



## HANDLING PRECAUTIONS

- Handle by the cabinet only.
- Never touch the screen when handling.
- Handling damage is **not** covered under warranty.

## POSITIONING THE HDTV

- Always use a firm and flat surface when positioning your HDTV.
- Do not position the unit in a confined area.
- Allow adequate space for proper ventilation.



# STAND REMOVAL AND WALL MOUNTING (OPTIONAL)

**Tools Needed:** Phillips screwdriver

**! IMPORTANT NOTE:** Place HDTV face down on a padded or cushioned flat surface to protect the screen and finish.

**Wall mounting of the HDTV must be performed by a skilled person.**

**1** Remove the two (2) screws holding the stand base cover and carefully dislodge.

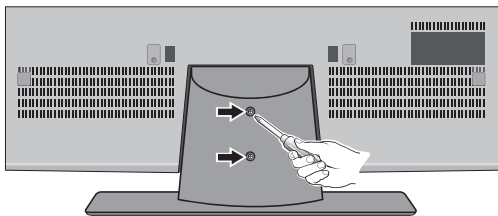

**2** Remove the four (4) screws securing the stand base to the HDTV. **CAUTION:** Hold the stand firmly as you remove the last screw.

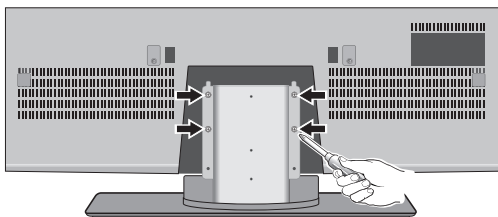

**3** Use the screws that are threaded into the four (4) inserts on the back of your HDTV to secure it to an appropriate wall mounting kit.

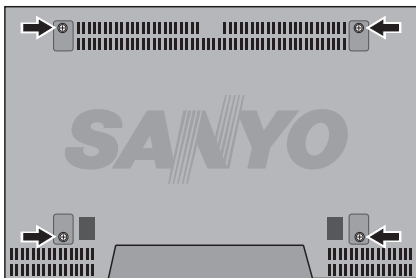

VESA standard interface: 400 x 400

**Mounting screws measurements:**

M6 (6mm) Diameter, Length—12mm (maximum)

*NOTE: Wall mounting kit is not included.*

# GETTING STARTED

## 1 BATTERY INSTALLATION

Install two (2) "AAA" batteries in the remote control. (Not included)

**! To ensure safe operation, please observe the following precautions:**

- Replace both batteries at the same time. Do not use a new battery with a used battery.
- There's a risk of explosion if a battery is replaced by an incorrect type.
- Do not expose the Remote Control unit to moisture or heat.
- Be sure to match the "+" and "-" signs on the batteries with marks inside the remote control.

## 2 ANTENNA CONNECTION FOR OFF-AIR SIGNALS OR CABLE

Hook up your antenna or your cable service to the HDTV's **ANT** terminal with the use of a 75 OHM coaxial cable.

*NOTE: Keep your indoor antenna at least 3 ft. away from the television set and any other electronic equipment.*

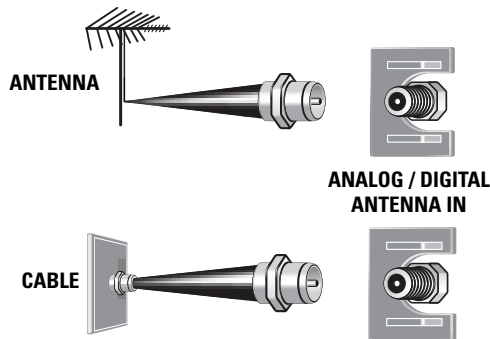

**The tuner in this HDTV can receive:**

- Digital and Analog off air signals from an antenna
- Analog or ClearQAM cable channels from a direct Cable TV connection.

**Need help?**



<http://ca.sanyo.com>



1-800-263-2244

**5**

# GETTING STARTED

## HDTV INPUT/OUTPUT REFERENCE

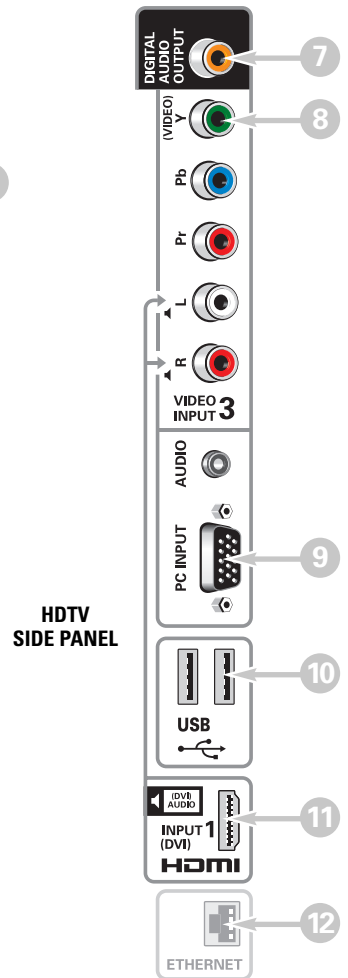
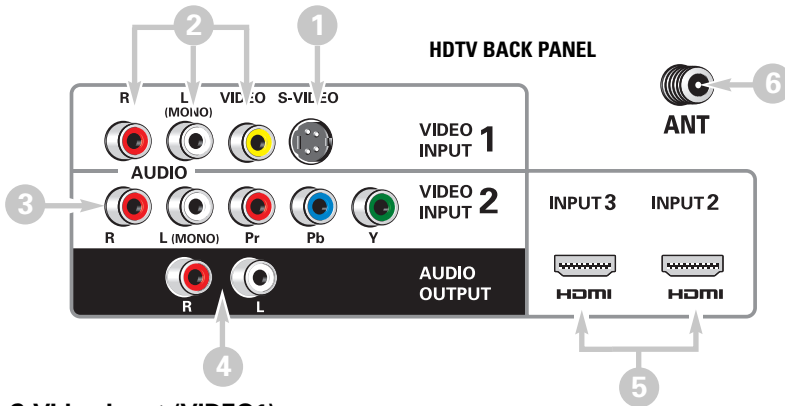

### 1 S-Video Input (VIDEO1)

*NOTE: An S-Video connection will override a connection to the Video1 (yellow) input jack.*

### 2 Composite AV Input (VIDEO1) – Yellow (Video), plus white and red (Audio) input jacks.

### 3 Component AV Input (VIDEO2) – Green (Y), blue (Pb), and red (Pr) Video inputs plus the white and red Audio inputs.

### 4 Stereo Audio Out (L/R) Jacks

### 5 HDMI (INPUT2 & 3) – An all digital AV interface accepting uncompressed video signals up to 1080p for the best picture possible.

### 6 Analog / Digital Antenna Input – Connect a 75 OHM cable from an antenna or direct Cable service.

### 7 Digital Audio Output (Coaxial)

### 8 AV Component Input (VIDEO3) – Green (Y), blue (Pb), and red (Pr) Video inputs plus the white and red Audio inputs.

*NOTE: A Composite connection is possible via VIDEO INPUT3 using the Y (VIDEO) jack and the L/R audio jacks. (See Video 3 Setting on page 12.)*

### 9 PC Input and Stereo Audio (Mini)

- MONITOR RGB (D-SUB)
- AUDIO R/L (Stereo Mini Jack)

*NOTE: See page 18 for proper PC hookup and setup.*

### 10 USB Input

View pictures stored in a USB flash drive.

### 11 HDMI (INPUT1)

An all digital AV interface that can accept uncompressed video signals up to 1080p for the very best picture possible.

*NOTE: A DVI connection is possible via the HDMI INPUT1 (DVI) using an appropriate adapter and the VIDEO3 Audio jacks for sound output.*

### 12 ETHERNET Port

For Service use only.

6

Need help?



<http://ca.sanyo.com>



1-800-263-2244

# GETTING STARTED

## 3 AUDIO / VIDEO CONNECTIONS (SIDE PANEL)

**Digital Audio Output** is used to output the HDTV's Audio through your home theater system.

Hook up the HDTV's Digital Audio Output to your home theater system's input with the use of a phono-type Digital Audio cable.

**COMPONENT** connections will accept SDTV, EDTV and HDTV video signals. Use them for great image quality from digital devices such as a DVD player or Video Game system.

Match your digital device's Component output jacks to either of the two (2) Component input jack sets (VIDEO2 or VIDEO3) on your HDTV.

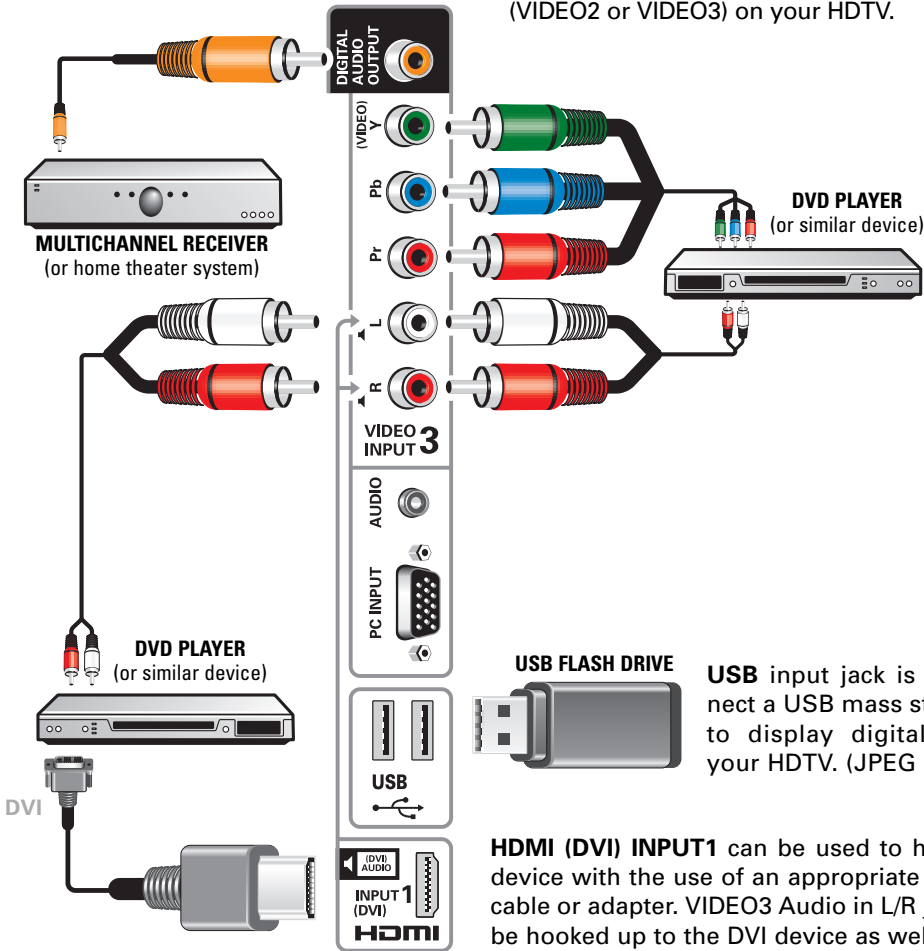

*NOTE: Audio/Video cables are not supplied*

**USB FLASH DRIVE** **USB** input jack is used to connect a USB mass storage device to display digital images on your HDTV. (JPEG format only.)

**HDMI (DVI) INPUT1** can be used to hookup a DVI device with the use of an appropriate DVI to HDMI cable or adapter. VIDEO3 Audio in L/R jacks need to be hooked up to the DVI device as well

*NOTE: HDMI INPUT1 may also be used to hookup any digital device with an HDMI output, without the use of the L/R audio jacks.*

Need help?



<http://ca.sanyo.com>



1-800-263-2244

7

# GETTING STARTED

## 3 AUDIO / VIDEO CONNECTIONS (BACK PANEL)

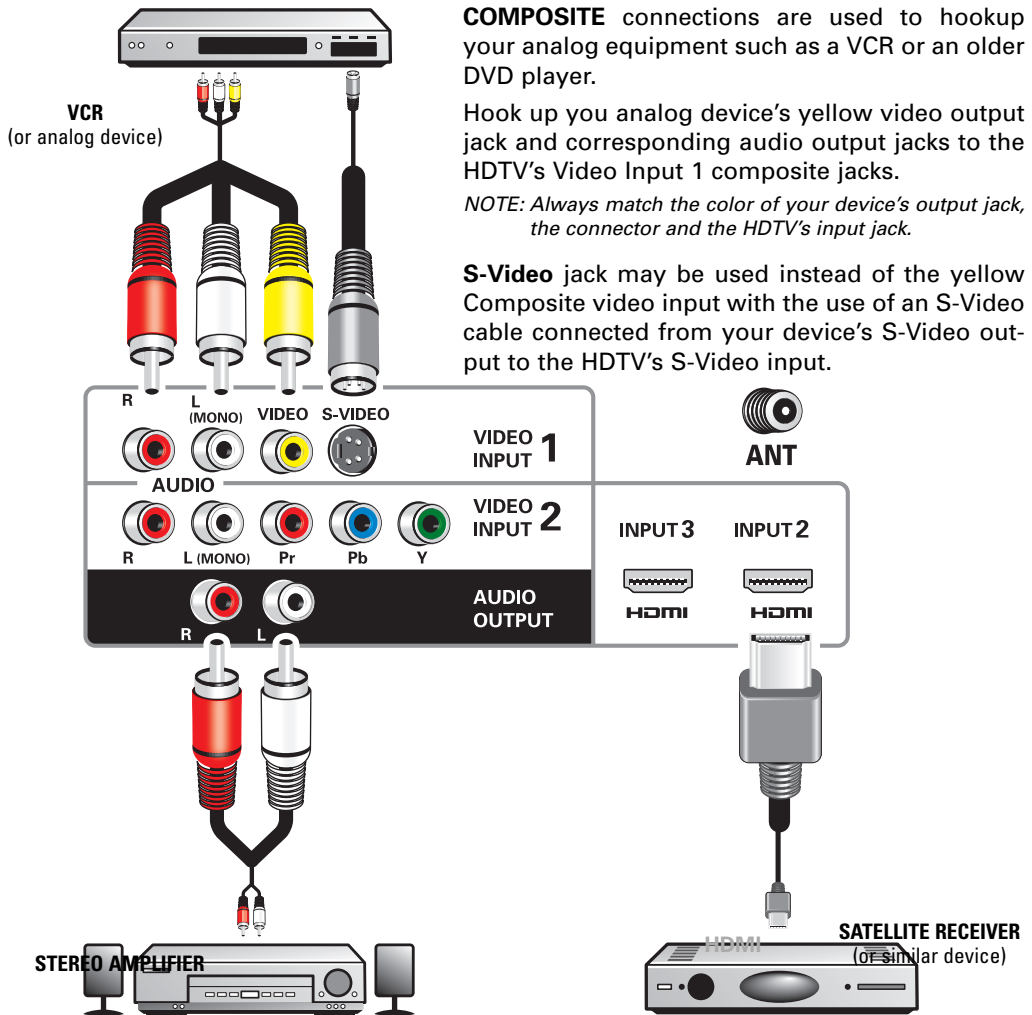

**COMPOSITE** connections are used to hookup your analog equipment such as a VCR or an older DVD player.

Hook up your analog device's yellow video output jack and corresponding audio output jacks to the HDTV's Video Input 1 composite jacks.

*NOTE: Always match the color of your device's output jack, the connector and the HDTV's input jack.*

**S-Video** jack may be used instead of the yellow Composite video input with the use of an S-Video cable connected from your device's S-Video output to the HDTV's S-Video input.

**Audio Output L/R** are used to hookup an external stereo Amplifier. Connect your home stereo's input jacks to the HDTV's Audio Output jacks with a pair of audio red and white connectors.

*NOTE: Do not connect external speakers directly to the HDTV.*

Use **HDMI INPUT 1, 2 & 3** to hookup HD digital devices such as a Blu-ray player, HD Cable Box, HD Satellite Receiver or Video-game System.

Connect your digital device's HDMI output to any of the three (3) HDMI inputs on your HDTV with the use of an HDMI cable.





# GETTING STARTED (CONTINUED)

## 4 INITIAL CHANNEL SEARCH



Before proceeding, please make sure to hook up your antenna or cable connection and all AV equipment correctly to your HDTV.

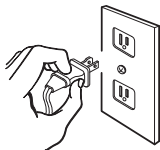

**PLUG IN AC POWER CORD**  
120V AC, 60Hz

### TURN ON TV (PRESS POWER BUTTON)

POWER



Wait for on-screen instructions to set an Initial Energy Saving Mode, and perform an Initial Channel/Signal Search.

### TV SET LOCATION SELECTION:

Select "Home Mode" by pressing the **CH▼** key to set the HDTV's backlight to an Energy Star qualified level, or select "Store Mode" by pressing **CH▲** to set the backlight to a retail display level.

### CHANNEL AND AV SIGNAL SEARCH:



Press the **CH▲▼** key to perform a channel search from an Antenna or a direct Cable connection, and a signal search from devices hooked up to the HDTV's AV input jacks.

### ON SCREEN HELP (OPTIONAL)



Press the **CH▼** key if you wish to access an on screen trouble shooting guide.

*NOTE: On screen help is also accessible via the main menu.*

### CHANNEL AND SIGNAL SETUP SCREEN

The final setup screen displays analog and digital channels found as well as AV inputs detected. Pressing the **CH▲▼** key finalizes the setup process.

*NOTE: To repeat the initial setup process press **VOL▼**.*

## 5 AV INPUT SELECTION

INPUT

Press the **INPUT** key to select the correct AV input for the video source you wish to watch.

Please select the proper location for your TV, the display will be adjusted for best results.

- Press CHannel UP for Store Mode.
- Press CHannel DOWN for Home Mode.

Store mode is for the retail display setup. Home mode qualifies for ENERGY STAR.

### INITIAL ENERGY SAVING MODE SCREEN

Please connect all antennas\* and signals to the jacks and terminals. Make sure all of your equipment is switched on.

- Press CHannel UP or DOWN for Channel/Signal search.
- Press VOLume DOWN for On Screen Help.

\* To avoid signal interference when searching for channels using an Indoor Antenna, place the antenna at least 3 feet away from TV.

### INITIAL CHANNEL/SIGNAL SEARCH SETUP SCREEN



### CHANNEL SEARCH PROGRESS SCREEN

Channel and Signal Setup:

Analog Channels...16	Digital Channels...24
Video 1...Yes	HDMI 1...Yes
Video 2...no	HDMI 2...no
Video 3...no	HDMI 3...no

Press Channel UP or DOWN to exit the Setup process.  
Press VOLume DOWN to repeat the process.

If you are having problems, call us toll-free at 1-800-877-5032

### CHANNEL/SIGNAL LIST SCREEN

Need help?



<http://ca.sanyo.com>



1-800-263-2244

9

# REMOTE CONTROL OPERATION

- **POWER Key**—Turns your HDTV On or Off.
- **ECO Key**—Modifies the *Energy Saver* level (see page 13.)
- **AUDIO Key**—Selects the desired Audio mode. Stereo, Mono, or SAP (when available.)
- **ON TIMER Key**—Displays the current switch on time (see *Clock Timer* on page 14.)
- **CAPTION Key**—Cycles through the available Caption modes.
- **RESET Key**—Pressing it twice restores your HDTV to its factory settings. All user customized settings will be cleared.
- **SLEEP Key**—Displays the “Off” Timer. While Off Timer is on-screen, press the “0” key to Set the amount of time (in 30 minute increments) at which the HDTV will turn off.
- **PICTURE Key**—Cycle through the picture modes.
- **SOUND Key**—Cycle through the sound modes.
- **NUMERICAL Keys**—Select channels directly.  
*NOTE: For channels 100 and up, press and hold the first number, then enter the remaining two numbers.*
- **“ - ” (sub ch) key** —Allows for the direct selection of digital subchannels. For example: to select channel 39.1 press the **3**, **9**, **-**, and **1** keys.
- **INPUT Key**—Selects the video source to view. Holding down the key displays the Input List.
- **Volume + - keys**—Increases or decreases the audio level.
- **Channel ▲ ▼ keys**—Scan through the channels in the memory database.
- **MUTE Key**—Mute or restore the sound.
- **RECALL Key**—Switch between current channel and last selected channel.
- **DYN VOL Key**—Select sound enhancement feature.
- **USB Key**—Selects the USB input directly.
- **PIX SHAPE Key**—Cycles through the available aspect ratios. The different settings either stretch, zoom, or fill the image on your screen. Bars may appear on top and bottom of your screen (or on left and right sides) depending on the broadcasted signal or program.  
*NOTE: Pix6-7 are setup as Pix1-2 in PC mode. Use of Pix6-7 in TV mode is not recommended.*
- **MENU**—Displays or hides the on-screen menu.
- **HELP**—Displays on-screen Help menu.
- **INFO Key**—Displays the Channel Information banner.
- **EXIT Key**—Exits the on-screen menu.
- **Cursor ▲ (UP) ▼ (DOWN) keys**—Move the on-screen cursor up and down.
- **Cursor ⬅ (LEFT) ➡ (RIGHT) keys**—Move the on-screen cursor left and right.
- **ENTER Key**—Set or select the highlighted option on the screen.

The **PLAY, PAUSE, STOP, REW, FF, W, T, CAMERA,** and **XACTI MENU keys** control playback features on a SANYO Xacti digital camera when the HDMI-CEC feature has been activated on both the HDTV and the Xacti camera (see *HDMI Linking* feature on page 12.)

*NOTE: These playback keys may or may not react with other devices other than the Xacti camera.*



# ON-SCREEN MENU OPERATION

## CHANNEL / INPUT

**MENU**  Display the On Screen menu and use the **CURSOR ▲▼** keys to select *Channel / Input*. Press **ENTER**.

### Channel Search

**Auto** – Searches the detected mode, Cable or Air.

**Cable** – Searches for analog and unscrambled (ClearQAM) digital cable channels.

**Air (Antenna)** – Searches for analog and digital off-air channels.

**Digital Add-On** – Searches digital off-air channels adding newly found digital channels to the channel map database.

*NOTE: Digital Add-On option is not available when the current mode is Cable.*

### Channel Scan Memory

Channel Scan Memory lists all Analog and Digital channels found. It also lists Analog channels that were not found, which can be added.

Use the **CURSOR ▲▼** keys to move the channel select bar through all enabled and disabled channels, or use the **CH ▲▼** keys to skip all disabled channels.

Press **ENTER** to enable or disable the selected channel.

**IMPORTANT FACT:** This HDTV maintains only one database of digital channels. Therefore, when you search for cable channels, the database of antenna digital channels will be deleted. You will only be able to receive those ClearQAM channels your cable company provides.

### Input Setting

Input Setting feature allows the removal of unused inputs from the AV input loop.

Use the **CURSOR ▲▼** keys to select an AV input. Press **ENTER** to disable (uncheck) or enable (check) the highlighted input.

*NOTE: At least one input must and will remain enabled.*

:Skip is for reference only.

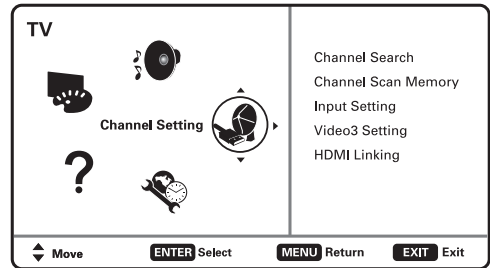

MAIN MENU SCREEN

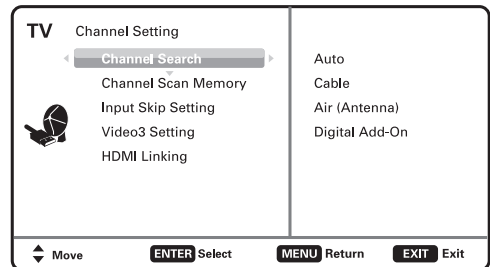

CHANNEL SETTING SCREEN

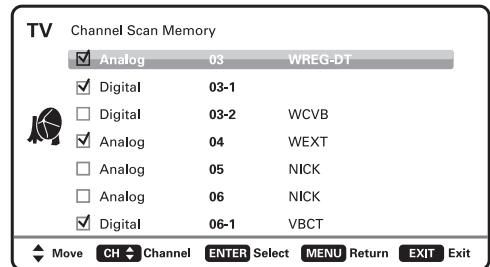

CHANNEL SCAN MEMORY SCREEN

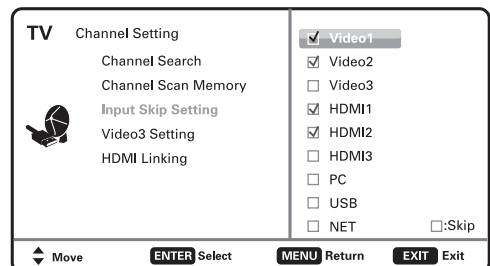

INPUT SETTING SCREEN

Need help?



<http://ca.sanyo.com>



1-800-263-2244

11

# ON-SCREEN MENU OPERATION

## CHANNEL SETTING

### Video3 Setting

Use this feature to establish either a Component or Composite connection to the VIDEO INPUT 3 jacks on your HDTV.

Use the **CURSOR ▲▼** keys to select the type of hook up that will be used in the Video3 input.

Press **ENTER**, a blue mark will appear next to the selected option.

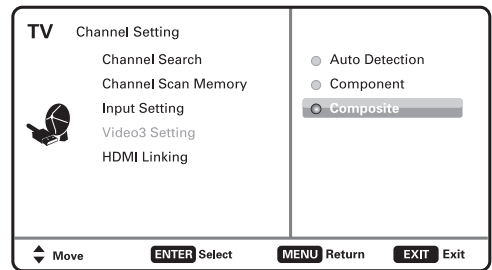

VIDEO3 SETTING SCREEN

### HDMI Linking

*NOTE: Designed for use with a SANYO Xacti Digital Video/Movie Camera, and may not support all HDMI-CEC functions of other equipment.*

Use the *HDMI-CEC Function* to enable or disable all available CEC functions.

*HDMI Power ON Sync* and *Power OFF Sync* enable specific features including the automatic power ON process and power OFF process.

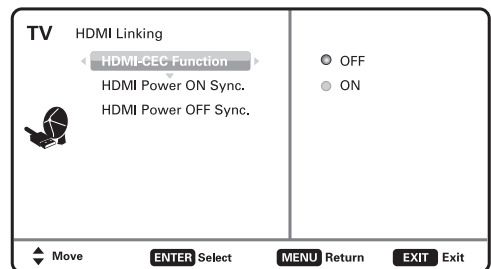

HDMI LINKING SCREEN

### Xacti-LINK



With a SANYO Xacti Digital Video/Movie Camera hooked up to your HDTV's HDMI input, setting the *HDMI-CEC Function* to ON enables you the use of keys on your GXEA remote to operate your Xacti camera.

*NOTE: The HDMI-CEC function of the Xacti must also be turned ON to enable the Xacti-Link.*



# ON-SCREEN MENU OPERATION

## SETUP

MENU

Display the On Screen menu and use the **CURSOR ▲▼** keys to select *Setup*. Press **ENTER**.

### Menu Language

Choose the language in which you On Screen menus will be displayed.

- English
- Español
- Français

Press **ENTER** on the desired language.

### Digital Caption

Captioning is textual information transmitted along with the picture and sound. Turning Captioning ON (by pressing the **CAPTION** key during normal TV viewing) causes the HDTV to open these captions (digital or analog) and superimpose them on the screen.

*NOTE: Local broadcasters decide which caption signals to transmit.*

Use the **CURSOR ▲▼** and **t u** keys to modify *Font*, *Background*, and *Foreground* of digital caption text.

### Energy Setting

Use the Energy Saver and Light Sensor features found under Energy Setting to lower power consumption by controlling the LED backlight brightness levels.

**Energy Saver** – This settings control the LCD backlight brightness to reduce power consumption.

- Level 1: Energy Saver feature is off.
- Level 2: Low power consumption.
- Level 3: Lowest power consumption.

Press **ENTER** on the desired level.

*NOTE: ECO key may also be used as a shortcut to modify the Energy Saver settings.*

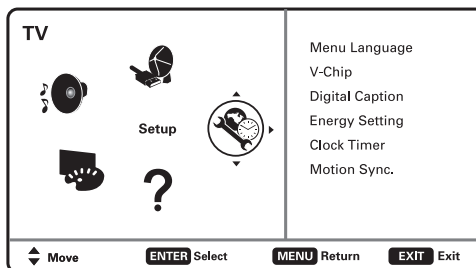

MAIN MENU SCREEN

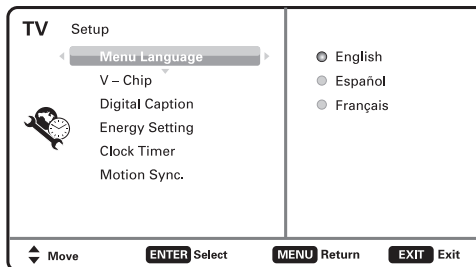

MENU LANGUAGE SCREEN

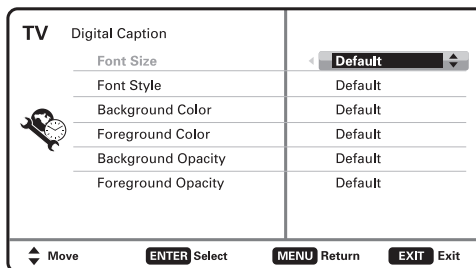

DIGITAL CAPTION SCREEN

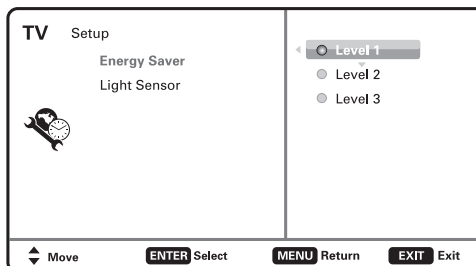

ENERGY SAVER SCREEN

Need help?



<http://ca.sanyo.com>



1-800-263-2244

13

# ON-SCREEN MENU OPERATION

**Light Sensor** – Detects ambient room light brightness and uses that reading to control the panel brightness level and picture parameters to reduce the HDTV's power consumption.

*NOTE: When room lighting is dark, the panel brightness and/or the picture setting parameters such as brightness and contrast are lowered. When room lighting is bright, parameters are affected opposite.*

## Clock Timer

This feature allows you to set a *Current Time* for your HDTV and enable a *Switch On Time* for the HDTV to turn on at a specific time of day.

When *On Timer Function* is set to *ON*, the TV will automatically turn on at the previously set *Switch on Time*.

## Motion Sync

Your HDTV has a refresh rate of 120 Hz, it basically means that it "redraws" the image on the screen twice as often than a common 60 Hz refresh rate TV would, allowing for less blur in scenes with fast motion.

**120Hz**  
**Motionnnn**  
**SSSSSync**

- **On** – Takes full advantage of your TV's refresh rate capabilities for the best picture quality.
- **Off** – Disables the Motion Sync. feature.

*NOTE: Even with Motion Sync set to Off, your HDTV still displays all images at a 120 Hz refresh rate.*

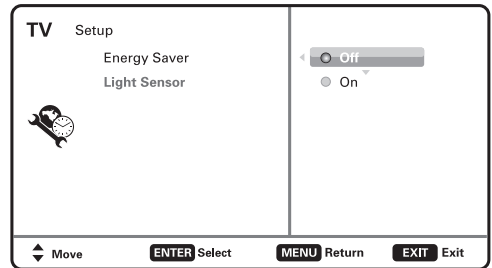

**LIGHT SENSOR SCREEN**

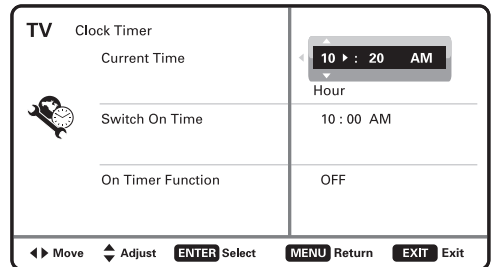

**CLOCK TIMER SCREEN**

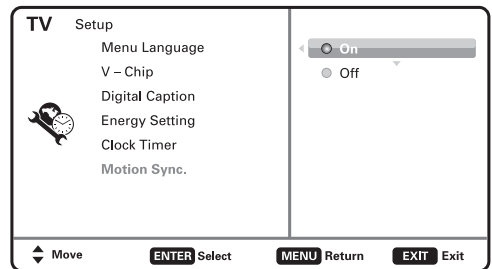

**MOTION SYNC SCREEN**



## SETUP

### V – Chip (Parental Control)

Use this feature to automatically block programs with content you deem as inappropriate for viewing by your children.

*NOTE: This feature is designed to comply with the United States of America's FCC V-Chip regulations. Therefore, it may not function with broadcasts that originate in other countries.*

#### ADJUSTING THE V-CHIP RATINGS

Select **ON** and press **ENTER**.

Select **Adjust (Standard)** and press **ENTER**.

Use the **CURSOR** ▲ ▼ and **tu** keys to navigate and the **ENTER** key to **Block** or **Unblock** a selected rating. A lock symbol will appear beside the selected rating option indicating that it is blocked.

*NOTE: Blocking a rating will automatically block all higher ratings. Unblocking a rating automatically unblocks all lower ratings.*

#### ADVANCED V-CHIP SYSTEM (RRT5)

RRT5 (V-Chip Regional Ratings 5) is an advanced V-Chip ratings system for digital channels that are received with an antenna.

When the HDTV detects compatible RRT5 data, it's downloaded & stored in memory, and the Setup V-Chip screen is then modified to show the **Adjust (Advanced)** option.

Use the **CURSOR** ▲ ▼ and **tu** keys to highlight the different options, and use the **ENTER** key to block or unblock the selected rating.

*NOTE: There may be more ratings than can be displayed on one screen. When vertical scroll bars appear, press **CURSOR** ▲ ▼ to gain access to the additional ratings.*

#### MORE INFORMATION

Additional information about MPAA (Motion Picture Association of America) and V-Chip rating can be found at: [www.mpa.org](http://www.mpa.org) and [www.v-chip.org](http://www.v-chip.org), respectively.

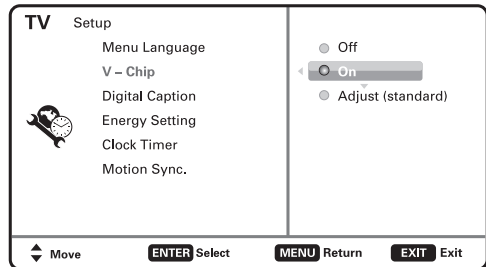

V-CHIP SETUP SCREEN

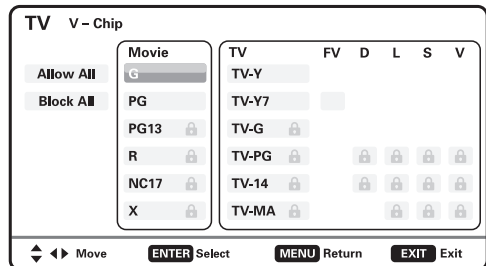

ADJUST (STANDARD) SCREEN

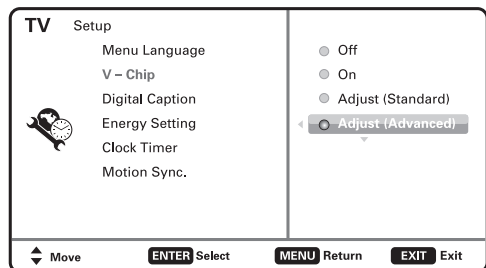

V-CHIP SETUP SCREEN WITH ADJUST (ADVANCED) OPTION

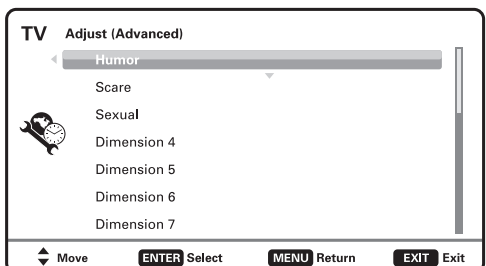

ADJUST (ADVANCED) SCREEN

Need help?



<http://ca.sanyo.com>



1-800-263-2244

15

# ON-SCREEN MENU OPERATION

## PICTURE

**MENU** Display the On Screen menu and use the **CURSOR** ▲▼ keys to select *Picture*. Press **ENTER**.

You may choose between *Vivid*, *Mild*, *Standard*, and *Manual*, which have predetermined fixed picture parameter values, or choose the *Manual* option for customized personal settings.

*NOTE: Each AV input can have its own picture mode (pre-determined or manual.) Current input's selected option is indicated by a blue marker.*

## MANUAL PICTURE SETTINGS

Manual parameters to adjust include:

- *Color*
- *Tint*
- *Contrast*
- *Brightness*
- *Sharpness*
- *Dynamic Contrast*

The *Detailed Setting* option allows for the adjustment of 7 additional parameters such as:

- *Signal Balancer*
- *Noise Reduction*
- *White Balance*
- *Vertical Sharpness*
- *Edge Enhancer*
- *H-Size*
- *V-Size*

*NOTE: Default Picture option returns all picture parameters to their original factory settings.*

## ADJUSTING A PICTURE SETTING

Use the **CURSOR** ▲▼ keys to highlight the picture parameter you wish to adjust. Press the **ENTER** key to enter the value adjustment screen. Modify the selected parameter's value by pressing the **CURSOR** ←→ keys.

*NOTE: CURSOR* ▲▼ keys select the next/previous parameter without returning to the previous menu screen.

Once adjustments are complete, press the **EXIT** key to return to normal TV viewing.

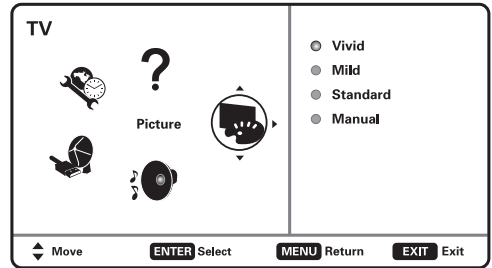

MAIN MENU SCREEN

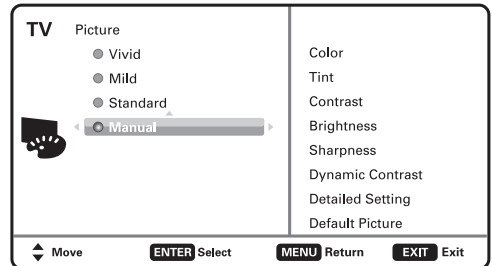

PICTURE SCREEN (MANUAL)

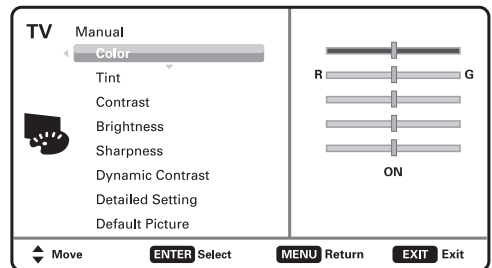

PARAMETER SELECTION SCREEN

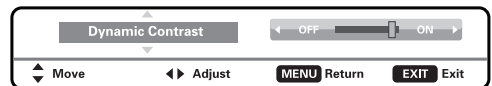
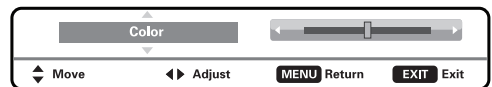

VALUE ADJUSTMENT SCREEN EXAMPLES





# ON-SCREEN MENU OPERATION

## SOUND

**MENU** Display the On Screen menu and use the **CURSOR ▲▼** keys to select *Sound*. Press **ENTER**.

Choose an option for your sound settings:

**Auto** – Sound settings are linked to the current Picture option and parameters are adjusted accordingly.

**Dynamic, Mild, Standard** – 3 different predetermined sound parameters not linked with any Picture option.

## MANUAL SOUND SETTINGS

The *Manual* option provides different parameters that can be personally adjusted:

- *Bass*
- *Treble*
- *Detailed Setting*
  - *4-Band Equalizer*: Personalize audio highs and lows.

*NOTE: Default Sound option returns all sound parameters to their original factory settings.*

## ADJUSTING A SOUND SETTING

Use the **CURSOR ▲▼** keys to highlight the sound parameter you wish to adjust. Press the **ENTER** key to enter the value adjustment screen. Modify the selected parameter's value by pressing the **CURSOR** **←→** keys.

*NOTE: CURSOR ▲▼ keys select the next/previous parameter without returning to the previous menu screen.*

Once adjustments are complete, press the **EXIT** key to return to normal TV viewing.

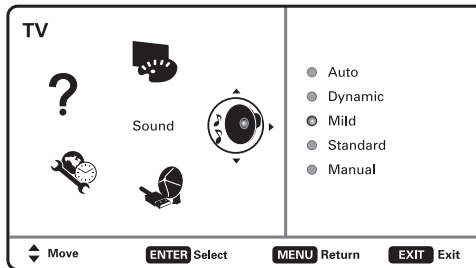

MAIN MENU SCREEN

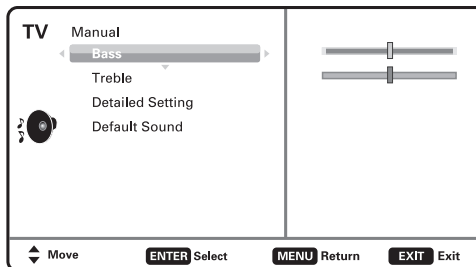

MANUAL PARAMETER SCREEN

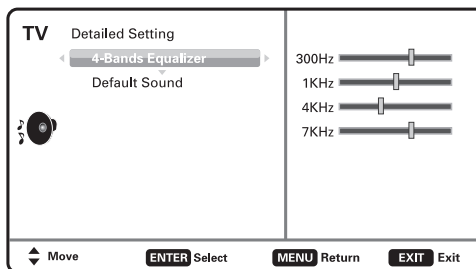

DETAILED SETTING SCREEN

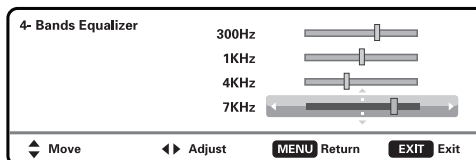

VALUE ADJUSTMENT SCREEN EXAMPLES

Need help?



<http://ca.sanyo.com>



1-800-263-2244

17

# PC INPUT

Use your HDTV as a computer monitor by hooking up your PC or Laptop to the TV with the use of an appropriate monitor cable (not included.)



*Before connecting any cables, disconnect the AC power cords of both the HDTV and PC from the AC outlets.*



*Power on the HDTV and any other peripheral equipment before powering on the computer.*

**To avoid an "Out of Range" condition please set your PC's output resolution to one compatible with your HDTV. See PC Resolution chart on page 3.**

*NOTE: If computer has only DVI Output, a DVI to RGB adapter will be required, or, a DVI to HDMI cable and RCA audio cables (see HDMI (DVI) INPUT1 on page 7.)*

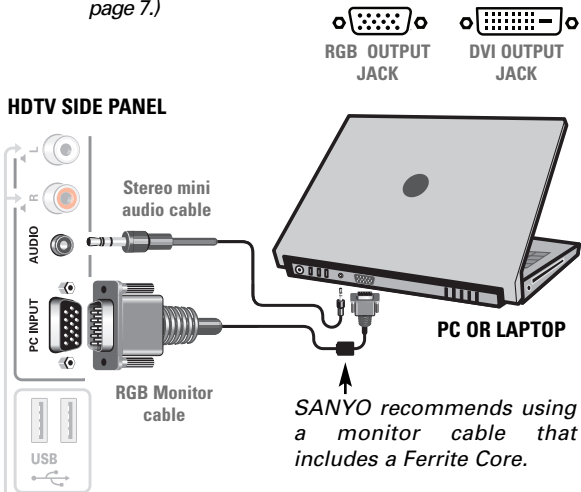

## Laptop Display

When using your SANYO HDTV to display a Laptop's screen display, holding down the Fn (or FN) key while pressing the appropriate function key (F5, F7, F8, etc) should cycle through different display modes between the laptop and the HDTV.

Modes may include displaying only on the laptop screen, on both the laptop and the HDTV, or displaying only on the HDTV.

Hold down  and press 

*NOTE: Fn key and function key symbols on the laptop's keyboard may vary from one brand to another.*

## PC Setting

**Auto Adjustment** – Automatically adjusts display position, dot clock and phase.

**Dot Clock** – Adjust the Dot frequency to match your computer's Dot frequency.

**Phase** – Adjust this parameter when the picture appears to flicker or is blurred.

**H-Position** – Move the image horizontally

**V-Position** – Move the image vertically

**Power Saving** – Enable the HDTV to turn to Standby Mode when computer is not in use.

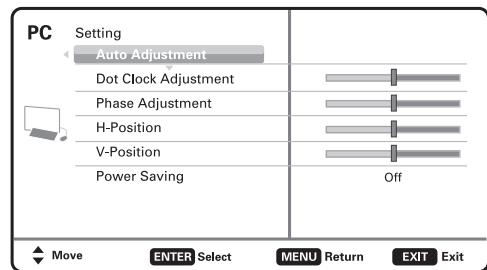

PC SETTING SCREEN

## PC Picture and Sound

**Standard** – Sets predetermined values to the Picture or Sound parameters.

**Manual** – Adjust *Contrast*, *Brightness*, and *Color Temperature* screen settings, and the *Bass* and *Treble* audio settings.

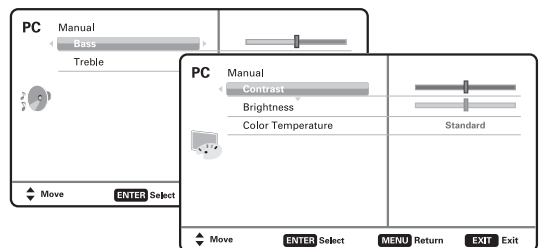

PC PICTURE AND SOUND SCREENS

*NOTE: These settings do not affect normal TV viewing.*



# USB INPUT

## PHOTO VIEWER

View pictures on your HDTV with the use of a USB mass storage device (not included.)

Any of the two USB inputs on your HDTV may be used.

*NOTE: When two devices are hooked up, only the first one is recognized and available as an input.*

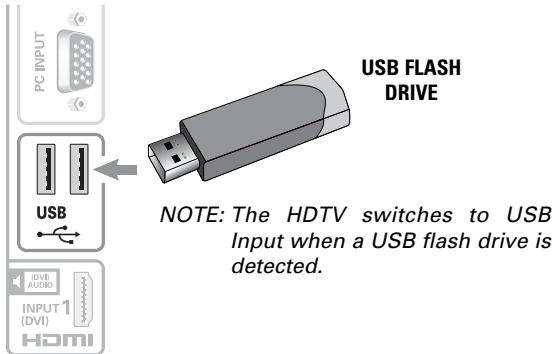

## USING THE PHOTO VIEWER

Press **ENTER** on a thumbnail photo to enable the *Rotate, Full View and Start Slideshow* functions.

Once in *Full View* mode:

Use the **CURSOR**  $\leftarrow$   $\rightarrow$  keys to change picture.

Press **ENTER** to show the full view options menu.

## SLIDE SHOW

In the *Slideshow Setup* menu you may turn the Shuffle and Quick Change options *ON* or *OFF*.

Press **ENTER** on *Start Slideshow* from the Thumbnail View Screen or from the full view options menu to start the slideshow from the current picture.

## JPEG VIEWER USB MENU

Press **MENU** when in Full View or Slideshow mode to display the USB On screen menu.

**Picture Setting** – Adjust *Color, Tint, Contrast, Brightness, Sharpness* and *Dynamic Contrast*.

*NOTE: Picture Settings are separate configurations from the settings in TV and AV inputs.*

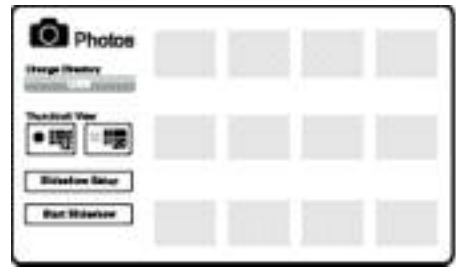

**THUMBNAIL VIEW SCREEN**

*NOTE: A thumbnail hide icon will appear if a picture cannot be decoded or if no thumbnail data is available.*

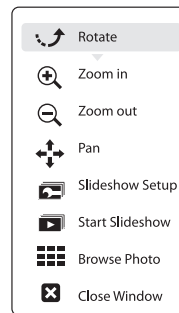

**FULL VIEW  
OPTIONS MENU**

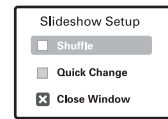

**SLIDE SHOW  
SETUP MENU**

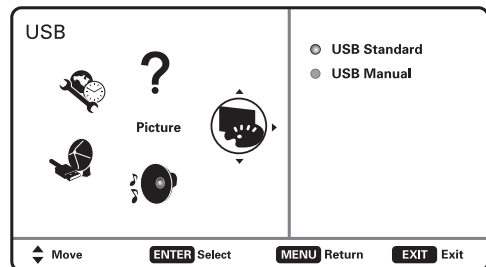

**USB MAIN MENU SCREEN**

Need help?



<http://ca.sanyo.com>



1-800-263-2244

19

# SANYO COMFORT WARRANTY

## WARRANTY APPLICATION

New, unused SANYO Color Television products purchased in Canada through a SANYO authorized dealer are warranted against manufacturing defects in materials and workmanship for ONE YEAR for parts and labor, from the date of purchase by the original retail purchaser for non-commercial use. This warranty only applies in favor of the original retail purchaser of the warranted product.

## SANYO CANADA INC.'S RESPONSIBILITY

During the warranty period, SANYO Canada Inc. will repair, or at our option, replace a Color Television product which shows evidence of a manufacturing defect in materials or workmanship.

Replacement PARTS are warranted for the remaining portion of the warranty period.

## WHAT IS NOT COVERED

- (a) Color Television products purchased outside Canada.
- (b) Color Television products purchased in a used condition.
- (c) Problems due to product set-up and installation.
- (d) Adjustments that are outlined in the Operating Manual.
- (e) Accessory items including antenna, batteries and connecting cables.
- (f) Damage in or due to transportation.
- (g) Damage due to improper maintenance, accident, abuse, misuse or negligence.
- (h) Damage caused by lightning and power surges.

## ORIGINAL RETAIL PURCHASER'S RESPONSIBILITY

You, the original retail purchaser, must present your original, dated bill-of-sale together with this warranty to SANYO Canada Inc. or to an authorized SANYO Service Depot\* when you make a claim under this warranty.

You, the original retail purchaser, are responsible for any costs of TRANSPORTING the product to and from SANYO Canada Inc. or an authorized SANYO Service Depot. You also are responsible for the cost of any MAINTENANCE necessary in respect of the product.

\*In-home service is only available to the units whose screen size is 46 inches or over, and limited to the locations within a 30-km radius of any authorized SANYO Service Depot, throughout Canada.

**WARRANTY BECOMES VOID** This warranty becomes void if the product's serial numbers are altered or removed or if any repair to the product is made other than by SANYO Canada Inc. or by an authorized SANYO Service Depot.

## LIMITATIONS

- (a) SANYO Canada Inc. reserves the right to change or improve the design of the model of the product warranted hereunder without incurring any obligation to make any modifications to or to install any improvement in or on the product.
- (b) In no event shall SANYO Canada Inc. or any of its Authorized Dealers be liable for special or consequential damage arising from the use of this product.

## STATUTORY WARRANTIES

The above provisions do not preclude the operation of any applicable provincial statute which in certain circumstances may not allow some of the limitations and exclusions described in this Warranty. Where any terms of this Warranty are prohibited by such a statute, they shall be deemed null and void but the remainder of this warranty shall remain in effect.

## HOW TO OBTAIN WARRANTY SERVICE

Please contact the SANYO Authorized Dealer from whom the product was purchased or contact us directly at:

### SANYO Canada Inc.

201 Creditview Road  
Woodbridge Ont. L4L 9T1  
(905) 265-4100  
1-800-263-2244

20 *Need help?*



<http://ca.sanyo.com>



1-800-263-2244

## ATTENTION

RISQUE DE CHOC ÉLECTRIQUE, NE PAS OUVRIR.

ATTENTION : AFIN DE RÉDUIRE LES RISQUES DE CHOC ÉLECTRIQUE, NE RETIREZ PAS LE COUVERCLE (OU L'ENDOS). CET APPAREIL NE CONTIENT AUCUNE PIÈCE POUVANT ÊTRE RÉPARÉE PAR L'UTILISATEUR. FAITES APPEL À UN TECHNICIEN COMPÉTENT POUR TOUS LES TRAVAUX D'ENTRETIEN OU DE RÉPARATION.

CE SYMBOLE INDIQUE LA PRÉSENCE D'UNE TENSION ÉLECTRIQUE D'UNE INTENSITÉ SUFFISANTE POUR CONSTITUER UN RISQUE DE CHOC ÉLECTRIQUE.



CE SYMBOLE INDIQUE QUE LE MANUEL DE L'UTILISATEUR FOURNI AVEC CET APPAREIL CONTIENT DES INSTRUCTIONS IMPORTANTES CONCERNANT SON UTILISATION ET L'ENTRETIEN.



**AVERTISSEMENT : AFIN DE RÉDUIRE LES RISQUES D'INCENDIE OU DE CHOC ÉLECTRIQUE, N'EXPOSEZ PAS L'APPAREIL À LA PLUIE OU À L'HUMIDITÉ.**

# CONSIGNES DE SÉCURITÉ IMPORTANTES

1. Lisez ces instructions.
2. Conservez ces instructions.
3. Respectez tous les avertissements.
4. Suivez toutes les instructions.
5. N'utilisez pas cet appareil près de l'eau.
6. Nettoyez l'appareil avec un linge sec seulement.
7. Ne bloquez aucun orifice de ventilation. Conformez-vous aux instructions d'installation du fabricant.
8. Cet appareil ne doit pas être installé à proximité de sources de chaleur telles qu'un radiateur, un registre de chaleur, une cuisinière ou tout autre appareil (y compris les amplificateurs) qui dégage de la chaleur.
9. Ne désactivez pas la fonction de protection d'une fiche polarisée ou d'une fiche avec mise à la terre. Une fiche polarisée possède deux lames, dont l'une est plus large que l'autre. Une fiche avec mise à la terre possède deux lames et une troisième broche qui constitue la mise à la terre. La lame large ou la troisième broche de mise à la terre sont des dispositifs de sécurité. Si la fiche de l'appareil ne s'insère pas dans la prise de courant, consultez un électricien afin de la remplacer, car elle est désuète.
10. Les cordons d'alimentation doivent être disposés de manière à ce que l'on ne marche pas dessus et à ce qu'ils ne soient pas coincés par d'autres objets placés sur ou contre eux, particulièrement au niveau des fiches, des prises et de l'endroit où ils sortent de l'appareil.
11. N'utilisez que les accessoires recommandés par le fabricant.
12. Utilisez uniquement les chariots, les socles, les trépieds, les supports ou les tables recommandés par le fabricant ou vendus avec l'appareil. Lorsque vous utilisez un chariot pour déplacer l'appareil, faites attention de ne pas renverser le chariot ou l'appareil. Cela peut causer des blessures.
13. Débranchez l'appareil pendant les orages électriques et lorsqu'il n'est pas utilisé pendant de longues périodes.
14. Faites appel à un technicien compétent pour tous les travaux d'entretien et de réparation. Il faut procéder à la réparation de l'appareil s'il a été endommagé d'une façon ou d'une autre, par exemple si la fiche ou le cordon d'alimentation est endommagé, si un liquide a été renversé sur l'appareil, si des objets l'ont heurté, si l'appareil a été exposé à la pluie ou à l'humidité, s'il ne fonctionne pas normalement ou s'il est tombé au sol.
15. Si vous branchez une antenne extérieure à l'appareil, assurez-vous que l'antenne dispose d'une mise à la terre lui



offrant une protection contre les surtensions et les accumulations d'électricité statique. Le document « U.S. Selection 810-21 » du National Electrical Code fournit l'information nécessaire concernant la mise à la terre appropriée du mât et de la structure de soutien, la mise à la terre du câble de connexion sur l'unité de décharge, la taille des conducteurs de mise à la terre, l'emplacement de l'unité de décharge de l'antenne, la connexion des électrodes de mise à la terre et les exigences liées aux électrodes de mise à la terre.

16. Un système d'antenne extérieure ne doit pas être installé à proximité de lignes électriques surélevées ou d'autres circuits d'éclairage ou d'alimentation ou à un endroit où il peut tomber sur des lignes ou des circuits électriques. Lors de l'installation d'un système d'antenne extérieure, prenez toutes les mesures nécessaires afin d'éviter d'entrer en contact avec des lignes ou des circuits électriques car cela peut s'avérer fatal.

### EXEMPLE DE MISE À LA TERRE D'UNE ANTENNE CONFORMÉMENT AU NATIONAL ELECTRICAL CODE ET À LA NORME ANSI/NFPA 70

Remarque à l'attention de l'installateur du système de télédistribution : Ce rappel est fourni pour indiquer à l'installateur du système de télédistribution qu'il doit consulter l'article 820-40 du

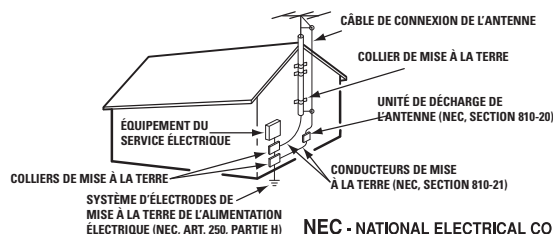

NEC qui comprend les lignes directrices pour la mise à la terre appropriée et, surtout, qui spécifient que le câble de mise à la terre doit être branché au système de mise à la terre du bâtiment, le plus près possible du point d'entrée du câble.

17. Installation au mur ou au plafond - L'appareil doit être installé sur un mur ou un plafond selon les recommandations du fabricant.
18. « L'appareil ne doit pas être exposé à un égouttement, à des éclaboussures et il faut éviter de placer des objets remplis de liquide, tels que des vases, sur l'appareil. »
19. Lorsque la prise MAINS est utilisée comme dispositif de débranchement, le dispositif de débranchement demeure prêt à l'emploi en permanence.

Besoin d'aide?



<http://ca.sanyo.com>



1-800-263-2244

21

# RENSEIGNEMENTS DE LA FCC

Cet appareil a été testé et respecte les limites d'un appareil numérique de Classe B, conformément à la Partie 15 des règlements de la FCC. Ces limites sont conçues pour permettre un niveau de protection raisonnable contre les interférences nuisibles pour une installation en milieu résidentiel. Cet appareil génère, utilise et peut émettre des fréquences radio ; il peut également produire des interférences nuisant à la radiocommunication s'il n'est pas installé ou utilisé selon les instructions. Cependant, il est possible qu'il génère des interférences même s'il est installé de façon appropriée. Si cet appareil produit des interférences nuisant à la réception des signaux de radio ou de télévision, ce qui peut être vérifié en allumant et en éteignant l'appareil, il est recommandé que l'utilisateur tente d'éliminer les interférences à l'aide d'une ou des mesures suivantes : Réorienter ou déplacer l'antenne de réception; Augmenter la distance entre l'appareil et le récepteur ; Brancher l'appareil dans la prise d'un circuit autre que celui auquel le récepteur est branché ; Consulter le détaillant ou un technicien expérimenté dans le domaine des radios / téléviseurs afin d'obtenir de l'aide. ATTENTION : Les règlements de la FCC stipulent que les modifications inappropriées ou non autorisées apportées à l'appareil peuvent entraîner l'annulation des droits d'utilisation de l'appareil par l'utilisateur.

## MARQUES DE COMMERCE

Fabriqué sous licence de Dolby Laboratories. Dolby est une marque de commerce de Dolby Laboratories.



HDMI, le logo HDMI et «High-Definition Multimedia Interface» sont des marques déposées de HDMI Licensing LLC aux États-Unis et dans d'autres pays.



En tant que partenaire d'ENERGY STAR<sup>MD</sup>, SANYO Manufacturing Corporation a déterminé que ce produit répond, pour son rendement énergétique, aux normes d'ENERGY STAR<sup>MD</sup>.



Ce symbole sur la plaque d'identification indique que le produit est approuvé par Underwriters Laboratories Inc. Il a été conçu et fabriqué selon les normes strictes de sécurité UL contre les risques d'incendie, de blessures et de chocs électriques.

Cet appareil numérique de la classe B est conforme à la norme NMB-003 du Canada.

## RÉSOLUTIONS DE PC

RÉSOLUTION	FORMAT DE L'IMAGE	FRÉQUENCE DE BALAYAGE	FRÉQUENCE HORIZONTALE	FRÉQUENCE VERTICALE
640 x 480	4 : 3	60 Hz	31.47 kHz	59.94 Hz
		72 Hz	37.86 kHz	72.81 Hz
		75 Hz	37.50 kHz	75.00 Hz
		85 Hz	43.27 kHz	85.01 Hz
720 x 400	18 : 10	70 Hz	31.47 kHz	70.00 Hz
800 x 600	4 : 3	56 Hz	35.16 kHz	56.25 Hz
		60 Hz	37.88 kHz	60.32 Hz
		72 Hz	48.08 kHz	72.19 Hz
		75 Hz	46.88 kHz	75.00 Hz
1024 x 768	4 : 3	60 Hz	48.36 kHz	60.00 Hz
		70 Hz	56.48 kHz	70.07 Hz
		75 Hz	60.02 kHz	75.02 Hz
		85 Hz	68.68 kHz	85.00 Hz
1152 x 864	4 : 3	75 Hz	67.50 kHz	75.00 Hz
1280 x 768	5 : 3	60 Hz	47.40 kHz	60.00 Hz
		60 Hz	47.78 kHz	59.87 Hz
		75 Hz	60.29 kHz	74.89 Hz
		85 Hz	68.63 kHz	84.84 Hz
1280 x 960	4 : 3	60 Hz	60.00 kHz	60.00 Hz
		85 Hz	85.94 kHz	85.00 Hz
1280 x 1024	5 : 4	60 Hz	63.98 kHz	60.02 Hz
		75 Hz	79.98 kHz	75.02 Hz
		85 Hz	91.15 kHz	85.02 Hz
1360 x 768	16 : 9	60 Hz	47.71 kHz	60.00 Hz
1440 x 900	16 : 10	60 Hz	55.93 kHz	59.89 Hz
		60 Hz	55.47 kHz	59.90 Hz
1920 x 1080	16 : 9	60 Hz	67.50 kHz	60.00 Hz



**Merci d'avoir choisi SANYO. Veuillez lire attentivement toutes les instructions contenues dans le présent manuel afin de bénéficier pleinement de votre téléviseur.**

## TABLE DES MATIÈRES

CONSIGNES DE SÉCURITÉ IMPORTANTES .....	21
INFORMATION DE LA FCC .....	21
MARQUES DE COMMERCE .....	22
FICHE TECHNIQUE .....	22
RÉSOLUTIONS DE PC .....	22
TABLE DES MATIÈRES .....	23
PRÉCAUTIONS DE MANIEMENT .....	23
PLACER LA TVHD .....	23
ENLEVER LE SOCLE ET INSTALLER SUR LE MUR .....	24
POUR COMMENCER—	
Insertion des piles .....	24
Branchement de l'antenne aérienne ou du câble .....	24
PANNEAU ARRIÈRE ET LATÉRAL .....	25
BRANCHEMENTS AUDIO / VIDÉO—	
PANNEAU LATÉRAL .....	26
PANNEAU ARRIÈRE .....	27
RECH. DE CHAÎNES INITIALE .....	28
UTILISATION DE LA TÉLÉCOMMANDE .....	29
FONCTIONNEMENT DU MENU À L'ÉCRAN—	
Chaîne / Entrée .....	30
Recherche de chaînes .....	30
Mémoire de chaînes .....	30
Configuration d'entrée .....	30
Configuration Vidéo3 .....	31
Liaison HDMI .....	31
Configuration .....	32
Langue du menu .....	32
Sous-titrage numérique .....	32
Configuration d'énergie .....	32
Temporisateur d'horloge .....	33
Motion Sync. ....	33
Image .....	35
Son .....	36
LECTEUR DE PHOTOS .....	37
BRANCHEMENTS ET CONFIGURATION DU PC .....	38
GARANTIE .....	39

## FICHE TECHNIQUE

**Alimentation :** CA 120 V, 60 Hz

**Consommation :**

195 watts

**Poids :**

34 kg

**Dimensions :**

MODÈLE	LARGEUR	HAUTEUR	PROFONDEUR
LCD55L4	1300	877	277
sans socle		820	60

*REMARQUE : Toutes les dimensions sont en millimètres (mm).*

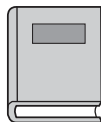

**Veuillez lire avant d'utiliser votre TVHD!**



### PROTECTION DE L'ÉCRAN

**PRÉCAUTION :** L'écran est susceptible d'être endommagé s'il n'est pas entretenu convenablement.

- N'utilisez pas d'objets durs tels qu'un chiffon rugueux ou du papier rigide pour nettoyer l'écran.
- N'appuyez pas trop fort en nettoyant l'écran ACL ; une pression excessive peut causer une décoloration permanente ou des taches d'ombre.
- **Ne pulvérisez** jamais de liquides sur l'écran.



### PRÉCAUTIONS DE MANIEMENT

- Manipulez par le coffret seulement.
- Ne touchez jamais l'écran pendant le maniement.
- Les dommages par maniement **ne sont** pas couverts par la garantie.

## PLACER LA TVHD

- Utilisez toujours une surface plane et ferme pour installer votre TVHD.
- Ne placez pas le téléviseur dans un endroit trop exigü.
- Laissez assez d'espace pour assurer une ventilation appropriée.

« L'Académie américaine de Pédiatres ne recommande pas à des enfants plus âgés de moins de 2 ans de regarder télévision. »

Besoin d'aide?



<http://ca.sanyo.com>



1-800-263-2244

23

# ENLEVER LE SOCLE ET INSTALLER SUR LE MUR (OPTIONEL)

Outils requis : tournevis à pointe cruciforme



**REMARQUE IMPORTANTE** : Placez le téléviseur face en bas sur une surface matelassée pour protéger l'écran et le fini de l'appareil.

L'assemblage sur le mur doit être effectué par une personne avec expérience.

- 1** Enlevez les deux (2) vis qui soutiennent la couverture du socle et retirez avec soin.

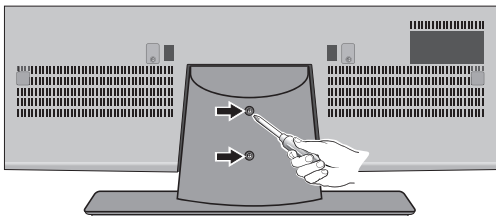

- 2** Enlevez les quatre (4) vis qui maintiennent la base du socle. **PRÉCAUTION** : Maintenez fermement le socle en enlevant la dernière vis.

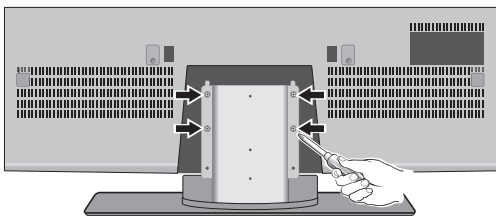

- 3** Utilisez les 4 vis qui sont insérées dans la partie arrière de la TVHD, pour l'assurer au mur, en utilisant un kit d'assemblage approprié.

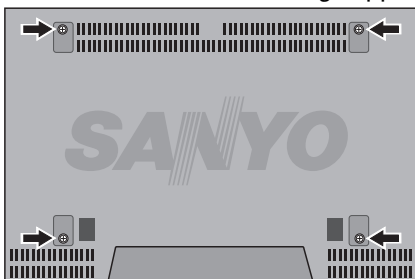

Norme d'interface VESA : 400 x 400

**Dimensions des vis de montage :**

Diamètre M6 (6mm), longueur—12 mm (max.)

## POUR COMMENCER

### 1 INSERTION DES PILES

Insérez les piles dans la télécommande ( 2 piles AAA, non comprises).



**Pour un fonctionnement sécuritaire, veuillez observer les mesures de précaution suivantes :**

- Remplacez les deux piles en même temps. N'utilisez pas une pile neuve avec une pile usagée.
- Il y a risque d'explosion si une pile est remplacée par un modèle incorrect.
- N'exposez pas la télécommande à l'humidité ou à la chaleur.
- Les signes «+» et «-» des piles doivent correspondre à ceux à l'intérieur de la télécommande.

### 2 BRANCHEMENT DE L'ANTENNE AÉRIENNE OU DU CÂBLE

Branchez votre antenne ou service de câble, à l'entrée ANT de votre TVHD en utilisant un câble coaxial (75 OHMS).

*REMARQUE : Maintenez votre antenne intérieure au moins à un mètre de distance de votre TVHD ou de tout autre appareil électronique.*

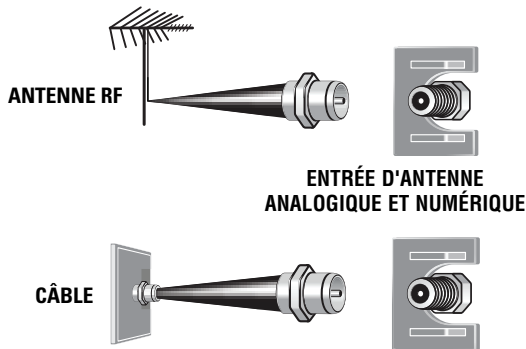

**Le syntoniseur de cette TVHD peut recevoir :**

- Signaux numériques ou analogiques provenant d'une antenne RF
- Chaînes analogiques ou de câble ClearQAM provenant d'une connexion directe de télévision par câble.





# POUR COMMENCER

## PANNEAU ARRIÈRE ET LATÉRAL

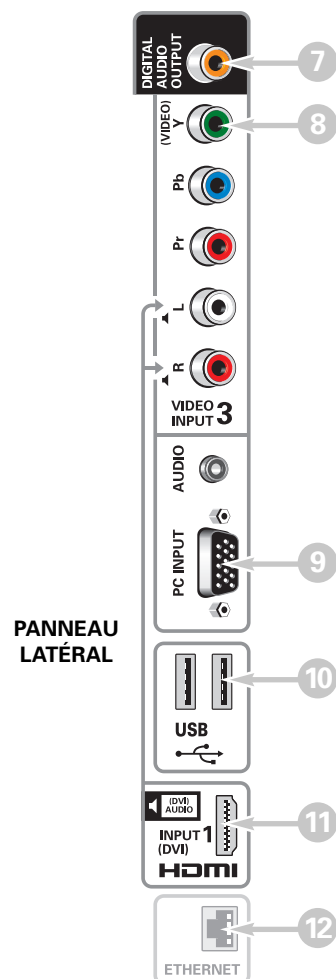
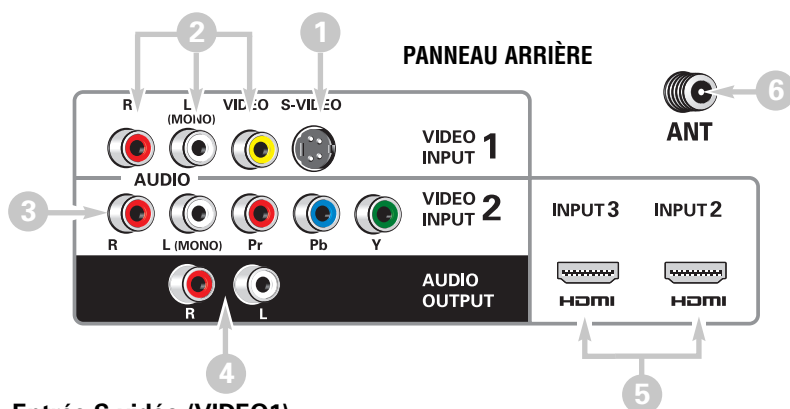

### 1 Entrée S-vidéo (VIDEO1)

REMARQUE : Les connexions S-vidéo remplaceront celles des prises d'entrée Vidéo1 (jaune).

### 2 Entrée audio/vidéo composite (VIDEO1)

Jaune (vidéo), blanc et rouge (audio).

### 3 Entrée composant vidéo (VIDEO2)

Entrées vidéo verte (Y), bleue (Pb) et rouge (Pr) ainsi que les fiches blanche et rouge de l'audio.

### 4 Sorties d'audio analogique (G/D)

### 5 Entrée HDMI (INPUT 2 & 3)

Interface complètement numérique qui accepte des signaux vidéo sans compression, jusqu'à 1080p, pour obtenir la meilleure qualité d'image possible.

### 6 Entrée pour antenne analogique ou numérique –

Reliez un câble de 75 ohms d'une antenne ou d'un service de télévision par câble.

### 7 Sortie audio numérique (coaxial)

### 8 Entrée composant vidéo (VIDEO3)

Entrées vidéo verte (Y), bleue (Pb) et rouge (Pr) ainsi que les fiches blanche et rouge de l'audio.

REMARQUE : Vous pouvez utiliser l'entrée VIDEO INPUT3 pour obtenir une connexion Composite vidéo, en utilisant l'entrée Y (VIDEO) et L/R Audio. (Voir Configuration Vidéo 3 à la p. 31).

### 9 Entrée pour PC et audio stéréo (mini)

- MONITOR RGB (D-SUB)
- AUDIO R/L (mini prise stéréo)

### 10 Entrée USB

Pour voir des photos sauvegardées sur une clé USB à mémoire flash.

### 11 Entrée HDMI 1 (DVI)

Interface entièrement numérique qui accepte des signaux vidéo sans compression, jusqu'à 1080p, pour obtenir la meilleure qualité d'image possible.

REMARQUE : Un branchement de DVI est possible en utilisant l'entrée HDMI (DVI) INPUT1 avec un adaptateur approprié et en utilisant l'entrée VIDEO3 pour l'audio.

### 12 Port ETHERNET

Pour l'usage de Service seulement.

Besoin d'aide?



<http://ca.sanyo.com>



1-800-263-2244

25

### 3 BRANCHEMENTS AUDIO / VIDÉO (PANNEAU LATÉRAL)

La **sortie audio numérique** est utilisée pour être reliée à un système audio externe.

Reliez la sortie Digital Audio Output de votre TVHD à votre système audio, en utilisant un câble de type « phono ».

L'entrée **Composant** vidéo accepte les signaux vidéo SDTV, EDTV et HDTV. Employez-les pour obtenir une bonne qualité d'image provenant de dispositifs numériques tels que lecteur de DVD ou console de jeux vidéo.

Faites coïncider les sorties Composant de votre appareil numérique avec l'une ou l'autre des deux (2) entrées Composant (VIDEO2 ou VIDEO3) de votre TVHD.

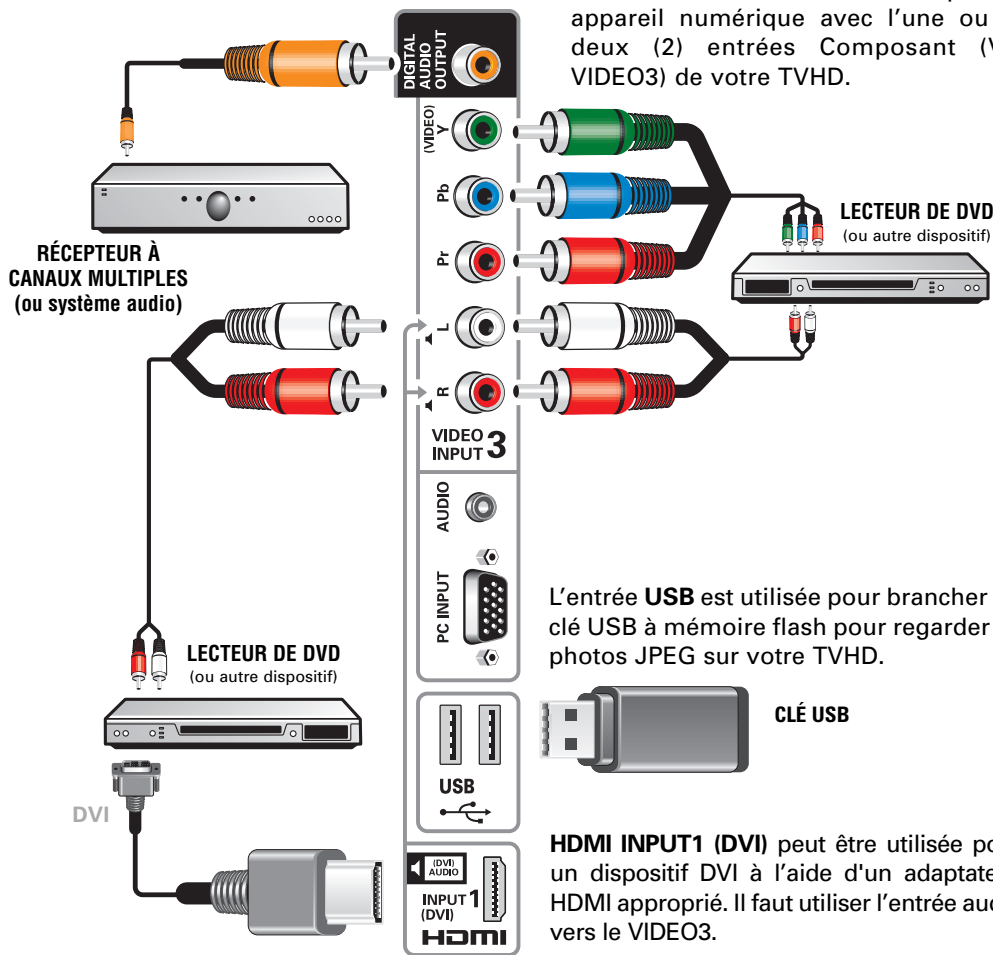

REMARQUE : Câbles audio/vidéo non fournis.

L'entrée **USB** est utilisée pour brancher une clé USB à mémoire flash pour regarder des photos JPEG sur votre TVHD.



**HDMI INPUT1 (DVI)** peut être utilisée pour brancher un dispositif DVI à l'aide d'un adaptateur ou câble HDMI approprié. Il faut utiliser l'entrée audio G/D à travers le VIDEO3.

REMARQUE : L'entrée HDMI INPUT1 peut aussi être utilisée pour relier tout appareil avec sortie HDMI, sans la nécessité d'utiliser les entrées audio G/D.



### 3 BRANCHEMENTS AUDIO / VIDÉO (PANNEAU ARRIÈRE)

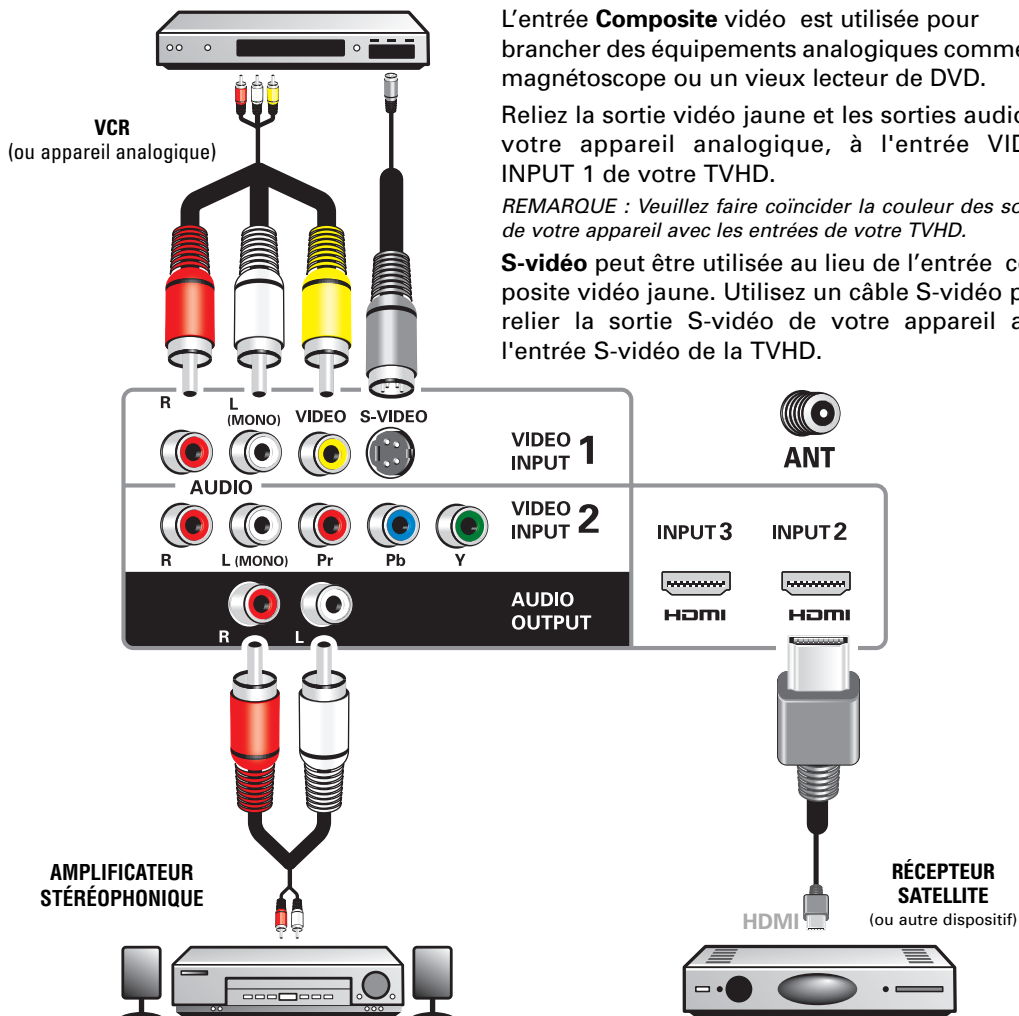

L'entrée **Composite** vidéo est utilisée pour brancher des équipements analogiques comme un magnétoscope ou un vieux lecteur de DVD.

Reliez la sortie vidéo jaune et les sorties audio de votre appareil analogique, à l'entrée VIDÉO INPUT 1 de votre TVHD.

*REMARQUE : Veuillez faire coïncider la couleur des sorties de votre appareil avec les entrées de votre TVHD.*

**S-vidéo** peut être utilisée au lieu de l'entrée composite vidéo jaune. Utilisez un câble S-vidéo pour relier la sortie S-vidéo de votre appareil avec l'entrée S-vidéo de la TVHD.

Les sorties **Audio G/D** sont utilisés pour brancher un amplificateur stéréo externe. Reliez les sorties AUDIO OUTPUT de votre TVHD, aux entrées de votre appareil stéréo en utilisant un câble audio rouge/blanc.

*REMARQUE : Ne branchez pas des haut-parleurs externes directement à la TVHD.*

**HDMI INPUT1, 2 & 3** sont utilisées pour brancher des dispositifs numériques HD comme un récepteur satellite Blu-ray, câblorécepteurs HD, récepteur satellite HD ou console de jeux vidéo.

Reliez la sortie numérique HDMI de votre appareil, à chacune des trois (3) entrées HDMI de votre TVHD, en utilisant un câble HDMI.



## POUR COMMENCER

### 4 RECH. DE CHAÎNES INITIALE



Avant de continuer, assurez-vous de brancher correctement votre antenne ou connexion TVHD par câble, et tous les dispositifs audio/vidéo à votre TVHD.

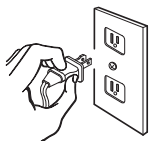

**BRANCHEZ LE CORDON D'ALIMENTATION CA**  
CA 120 V, 60 Hz

#### ALLUMER LE TV

Suivez les instructions à l'écran pour configurer le mode Économiseur d'énergie initiale et effectuer la recherche initiale de chaînes/signaux.

POWER

#### CHOISIR L'EMPLACEMENT LA TVHD

Choisissez «Home Mode» en appuyant sur la touche **CH▼** pour établir le rétroéclairage à un niveau d'Energy Star, ou choisissez «Store Mode» en appuyant sur **CH▲** pour établir le rétroéclairage à un niveau pour affichage.

#### RECHERCHE DE CHAÎNES ET SIGNAUX AV



Appuyez sur la touche **CH▲▼** pour effectuer une recherche de chaînes provenant d'une antenne ou d'une connexion directe par câble, et une recherche de signaux provenant de dispositifs reliés aux entrées de la TVHD.

#### ÉCRAN D'AIDE (OPTIONEL)



Appuyez sur la touche **CH▼** si vous souhaitez accéder à l'écran d'aide.

*REMARQUE : L'écran d'aide est aussi disponible dans le menu principal.*

#### ÉCRAN DE CONFIGURATION DE CHAÎNE ET SIGNAL

Le dernier écran de configuration montre les chaînes analogiques et numériques trouvées, ainsi que les entrées AV détectées. Appuyez sur la touche **CH▲▼** pour finaliser le processus de configuration.

*REMARQUE : Pour répéter la configuration initiale, appuyez sur la touche **VOL▼**.*

### 5 SÉLECTION D'ENTRÉE AV

INPUT

Appuyez sur la touche **INPUT** pour choisir l'entrée audio/vidéo que vous souhaitez voir.

Please select the proper location for your TV, the display will be adjusted for best results.

- Press CHannel UP for Store Mode.
- Press CHannel DOWN for Home Mode.

Store mode is for the retail display setup. Home mode qualifies for ENERGY STAR.

#### ÉCRAN INITIAL D'ÉCONOMISEUR D'ÉNERGIE

Please connect all antennas\* and signals to the jacks and terminals. Make sure all of your equipment is switched on.

- Press CHannel UP or DOWN for Channel/Signal search.
- Press VOLume DOWN for On Screen Help.

\* To avoid signal interference when searching for channels using an Indoor Antenna, place the antenna at least 3 feet away from TV.

#### ÉCRAN INITIAL DE RECHERCHE DE CHAÎNES/SIGNAUX



#### ÉCRAN DE RECHERCHE DE CHAÎNES EN COURS

Channel and Signal Setup:

Analog Channels...16	Digital Channels...24
Video 1...Yes	HDMI 1...Yes
Video 2...no	HDMI 2...no
Video 3...no	HDMI 3...no

Press CHannel UP or DOWN to exit the Setup process. Press VOLume DOWN to repeat the process.

If you are having problems, call us toll-free at 1-800-877-5032

#### ÉCRAN DE LISTES DE CHAÎNES/SIGNAUX

28

Besoin d'aide?



<http://ca.sanyo.com>



1-800-263-2244

# UTILISATION DE LA TÉLÉCOMMANDE

- **Touche POWER**— Pour allumer ou éteindre la TVHD.
- **Touche ECO**— Pour modifier le niveau de l'*Économiseur d'énergie*. (Voir p. 32)
- **Touche AUDIO**— Pour choisir le mode audio Stéréo, Mono ou SAP (s'il est disponible).
- **Touche ON TIMER**— Pour afficher l'heure d'allumage précédente (Voir *Temporisateur d'horloge* à la p. 33)
- **Touche CAPTION**— Pour défiler entre les différentes sortes de sous-titrage.
- **Touche RESET**— Appuyez deux fois pour retourner la TVHD aux valeurs établies à l'usine. Toutes les modifications effectuées par l'utilisateur seront éliminées.
- **Touche SLEEP**— Pour indiquer que la minuterie est éteinte. Pendant que l'indication « Off » est à l'écran, appuyez sur la touche « 0 » pour sélectionner l'heure à laquelle la TVHD s'éteindra (par intervalles de 30 minutes à la fois).
- **Touche PICTURE**— Pour défiler entre les différents modes d'image.
- **Touche SOUND**— Pour défiler entre les différents modes de son.
- **Touches NUMÉRIQUES**— Pour entrer une chaîne directement.  
*REMARQUE : Pour des chaînes 100 et plus, appuyez sur la touche numérique du premier chiffre et maintenez-la enfoncée, puis entrez les deux autres chiffres.*
- **Touche = (sub ch)**— Permet de choisir directement une sous-chaîne numérique. Par exemple : pour choisir le canal 39.1, appuyez sur la touche **3, 9, =**, et **1**.
- **Touche INPUT**— Pour choisir l'entrée vidéo. Maintenez enfoncée la touche pour afficher le menu d'entrées.
- **Touche de volume VOL+ -** — Pour augmenter ou réduire le niveau sonore.
- **Touches de chaîne CH ▲ ▼** — Pour balayer les chaînes sauvegardées dans la mémoire.

- **Touche MUTE**— Pour mettre en sourdine ou rétablir le son.
- **Touche RECALL**— Pour passer de la chaîne actuelle à la chaîne précédente choisie.
- **Touche DYN VOL**— Pour choisir la fonction d'amélioration de son.
- **Touche USB**— Pour choisir l'entrée USB directement.
- **Touche PIX SHAPE**— Pour défiler parmi les différents rapports hauteur/largeur. Ces rapports permettent d'agrandir, de rapprocher et de remplir l'image à l'écran. Des barres peuvent apparaître dans le haut ou le bas de l'écran (ou à gauche, à droite de l'écran), selon le signal ou le programme transmis.

*REMARQUE : Au mode PC, les pixels 6-7 sont configurés comme pixels 1-2. Il n'est pas recommandé d'utiliser les pixels 6-7 au mode TV.*

- **Touche MENU**— Pour afficher le menu à l'écran.
- **Touche HELP**— Pour afficher l'écran d'aide.
- **Touche INFO**— Pour afficher l'information de la chaîne.
- **Touche EXIT**— Pour sortir du menu.
- **Touches Cursor ▲ (vers le haut) ▼ (vers le bas)**— Pour déplacer le curseur vers le haut et vers le bas dans les menus.
- **Touches Cursor ⌂ (gauche) ⌂ (droite)**— Pour déplacer le curseur vers la gauche et la droite dans les menus.
- **Touche ENTER**— Pour exécuter ou sélectionner l'option choisie.

Les touches **PLAY, PAUSE, STOP, REW, FF, W, T, CAMERA** et **XACTI MENU** contrôlent les fonctions de lecture d'un appareil photo numérique Xacti de SANYO, lorsque la fonction HDMI-CEC de la TVHD et de l'appareil photo numérique (voir *Liaison HDMI* à la p. 31) est activée.

*REMARQUE : Ces touches de lecture peuvent ne pas fonctionner avec des appareils autres que les appareils Xacti.*



# FONCTIONNEMENT DU MENU À L'ÉCRAN

## CHAÎNE / ENTRÉE

MENU

Pour afficher le menu à l'écran. Utilisez les touches **CURSEUR ▲▼** pour choisir *Chaîne / Entrée*. Appuyez sur **ENTER**.

### Recherche de chaînes

**Auto** – Recherche le mode détecté : câble ou antenne.

**Câble** – Recherche les chaînes de télévision par câble analogiques et numériques non brouillées (ClearQAM).

**Aérienne (Antenne)** – Recherche les chaînes analogiques et numériques hors antenne.

**Ajouter chaîne numérique** – Recherche les chaînes numériques hors antenne et ajoute à la base de données les nouvelles chaînes numériques trouvées.

*REMARQUE : L'option Ajouter chaîne numérique ne sera pas disponible si le mode actuel est Câble.*

### Mémoire de chaînes

La *Mémoire de chaînes* énumère toutes les chaînes analogiques et numériques trouvées, ainsi que les chaînes analogiques qui n'ont pas été trouvées, lesquelles peuvent être ajoutées.

Utilisez les touches **CURSEUR ▲▼** pour déplacer la barre de sélection à travers toutes les chaînes actives et non disponibles, ou utilisez la touche **CH▲▼** pour sauter toutes les chaînes non disponibles.

Appuyez sur **ENTER** pour activer ou rendre non disponible la chaîne choisie.

*REMARQUE : Pour des renseignements sur les chaînes numériques locales, visitez le site [www.antennaweb.org](http://www.antennaweb.org)*

**FAIT IMPORTANT** : Ce téléviseur HD ne conserve qu'une seule base de données des chaînes numériques. Lorsque vous recherchez des chaînes numériques par câble, la base de données de chaînes numériques par antenne sera donc effacée. Vous ne pourrez recevoir que les chaînes ClearQAM fournies par votre câblodiffuseur.

### Configuration d'entrée

Cette fonction permet de supprimer les entrées AV non utilisées du circuit d'entrée audio-vidéo.

Utilisez les touches **CURSEUR ▲▼** pour choisir une entrée AV. Appuyez sur **ENTER** pour activer (marquer) ou rendre non disponible (démarquer) l'entrée choisie.

*REMARQUE : Au moins une entrée doit être activée.*

: Sauter est seulement pour référence.

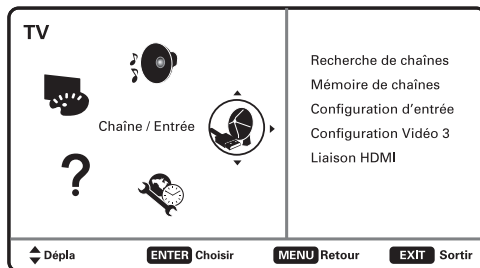

ÉCRAN DE MENU PRINCIPAL

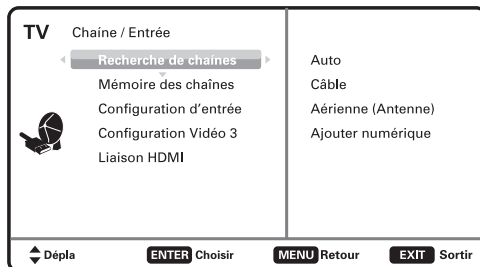

ÉCRAN DE RÉGLAGE DES CHAÎNES



ÉCRAN DE MÉMOIRE DES CHAÎNES

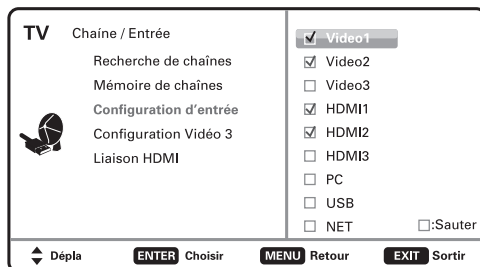

ÉCRAN DE CONFIGURATION D'ENTRÉE

30

Besoin d'aide?



<http://ca.sanyo.com>



1-800-263-2244

# FONCTIONNEMENT DU MENU À L'ÉCRAN CHAÎNE / ENTRÉE

## Configuration Vidéo 3

Utilisez cette fonction pour établir une connexion composant vidéo ou composite vidéo dans l'entrée VIDEO INPUT3 de votre TVHD.

Utilisez les touches **CURSEUR ▲▼** pour choisir le type de connexion qui sera utilisé dans l'entrée Video3.

Appuyez sur **ENTER**, et une marque bleue apparaîtra à côté de l'option choisie.

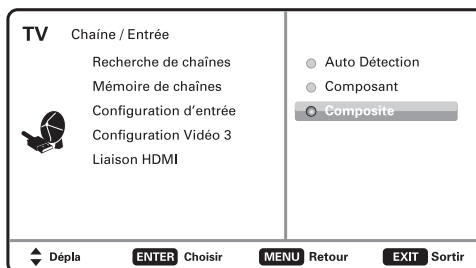

ÉCRAN DE CONFIGURATION VIDÉO3

## Liaison HDMI

*REMARQUE : Elle est conçue pour être utilisée avec un appareil photo numérique/caméra vidéo Xacti de SANYO. Quelques fonctions HDMI-CEC d'autres équipements ne sont pas soutenues.*

Utilisez la fonction HDMI-CEC pour activer et désactiver les fonctions CEC disponibles.

Les réglages HDMI Power ON Sync. et Power OFF Sync. activent des fonctions spécifiques comme la mise sous/hors tension automatique.

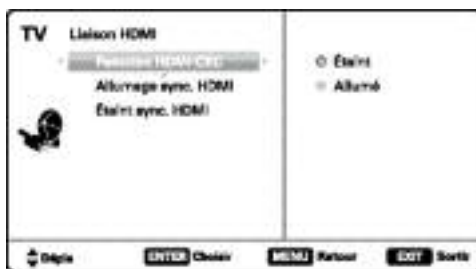

ÉCRAN DE LIAISON HDMI

## Xacti-LINK



Si un appareil photo numérique/caméra vidéo Xacti est branché à l'entrée HDMI de la TVHD, vous pouvez activer la fonction HDMI-CEC pour accéder aux touches de la télécommande GXEA pour faire fonctionner l'appareil Xacti.

*REMARQUE : La fonction HDMI-CEC doit être aussi activée sur l'appareil photo numérique Xacti pour pouvoir utiliser Xacti-Link.*



# FONCTIONNEMENT DU MENU À L'ÉCRAN CONFIGURATION

**MENU** Pour afficher le menu à l'écran. Utilisez les touches **CURSEUR ▲▼** pour choisir *Configuration*. Appuyez sur **ENTER**.

## Langue du menu

Choisissez la langue des menus à l'écran :

- English
- Español
- Français

Appuyez sur **ENTER** pour valider votre choix.

## Sous-titrage numérique

Le sous-titrage est l'information textuelle cachée transmise avec l'image et le son. Si le sous-titrage est activé, (appuyez sur la touche **CAPTION** tandis que vous regardez la télé), la TVHD ouvre ces sous-titres (numériques ou analogiques) et les superpose à l'écran.

*REMARQUE : Les diffuseurs locaux décident des sous-titres à transmettre.*

Utilisez les touches **CURSEUR ▲▼** et **tu** pour modifier la police, l'arrière-plan et le premier plan des sous-titres numériques.

## Configuration d'énergie

Utilisez les fonctions *Économiseur d'énergie* et *Capturateur de luminosité*, dans le menu de *Configuration d'énergie*, pour contrôler la luminosité du rétroéclairage et pour réduire la consommation d'énergie.

**Économiseur d'énergie** – Contrôle la luminosité du rétroéclairage pour réduire la consommation d'énergie.

- Niveau 1 : Économiseur d'énergie éteint.
- Niveau 2 : Consommation d'énergie basse.
- Niveau 3 : Consommation d'énergie la plus basse.

Appuyez sur **ENTER** pour choisir le niveau souhaité.

*REMARQUE : La touche ECO peut aussi être utilisée pour modifier l'économiseur d'énergie sans entrer dans le menu.*

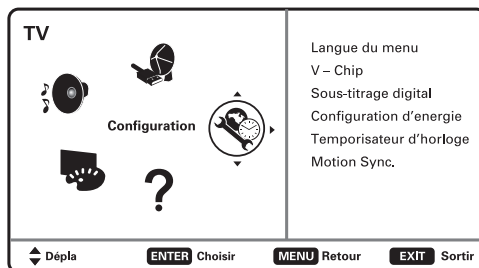

ÉCRAN DE MENU PRINCIPAL

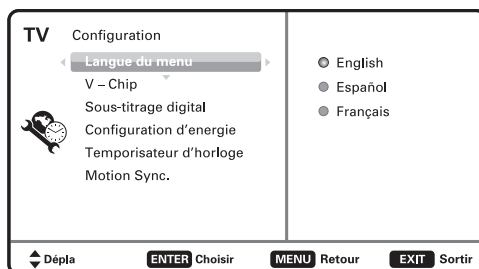

ÉCRAN DE LANGUE DU MENU

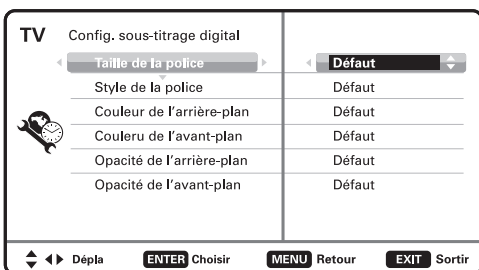

ÉCRAN DE SOUS-TITRAGE NUMÉRIQUE

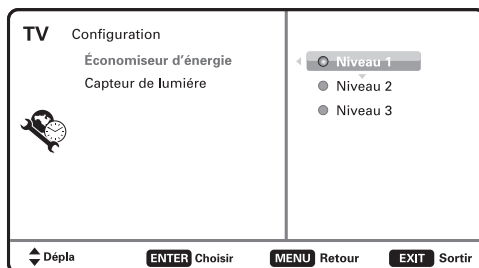

ÉCRAN DE L'ÉCONOMISEUR D'ÉNERGIE





# FONCTIONNEMENT DU MENU À L'ÉCRAN

**Capteur de luminosité** - Détecte l'intensité de lumière ambiante et contrôle les paramètres de luminosité et d'image pour réduire la consommation d'énergie de la TVHD.

*REMARQUE : Lorsque l'éclairage de la pièce est foncé, les paramètres de luminosité du panneau et (ou) les paramètres d'image, tels que la luminosité et le contraste, sont réduits. Lorsque l'éclairage est brillant, ces paramètres sont augmentés.*

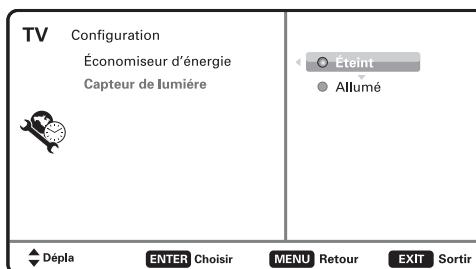

ÉCRAN DE CAPTEUR DE LUMINOSITÉ

## Temporisateur d'horloge

Permet de régler l'heure actuelle de la TVHD et d'activer l'heure de mise sous tension de celle-ci qui s'allumera à l'heure précisées.

Lorsque la fonction de mise sous tension du temporisateur est activée, la TVHD s'allumera automatiquement à l'heure établie précédemment.

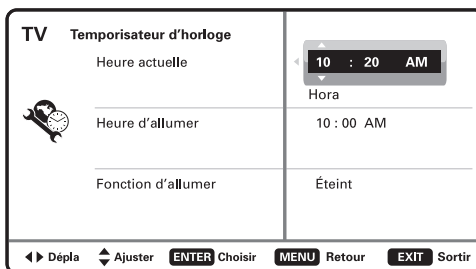

ÉCRAN DE TEMPORISATEUR D'HORLOGE

## Motion Sync. (120 Hz)

Votre TVHD a une vitesse de régénération d'écran de 120 Hz ; cela signifie qu'elle « redessine » l'image à l'écran deux fois plus souvent que ne le fait une télévision dont la vitesse de régénération normale est de 60 Hz. Cette vitesse de 120 Hz assure des images moins floues lorsqu'il s'agit des scènes d'action rapides.

**Plein** – Utilise la vitesse de régénération maximale de l'appareil pour obtenir la meilleure image possible.

**Théâtre** – Constitue la meilleure option pour des films.

**Éteint** – Désactive le mode Plein.

*REMARQUE : Même si la fonction Motion Sync. est désactivée, la TVHD continuera d'afficher les images à une vitesse de 120 Hz.*

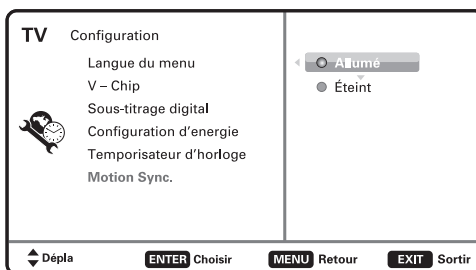

ÉCRAN MOTION SYNC



## CONFIGURATION

### Puce V (Contrôle parental)

Cette fonction permet de bloquer automatiquement les émissions dont le contenu est jugé inapproprié pour les enfants.

*REMARQUE : Cette fonction est conforme aux règlements américains de la FCC relatifs à la puce V. De ce fait, il se peut que cette fonction ne puisse être utilisée pour des émissions provenant d'autres pays.*

#### RÉGLAGE DES COTES DE LA PUCE V

Sélectionnez **ON** et appuyez sur la touche **ENTER**.

Sélectionnez *Adjust (Standard)* et appuyez sur **ENTER**.

Utilisez les touches **CURSEUR ▲ ▼** et **tu** pour naviguer dans le menu et appuyez sur **ENTER** pour bloquer ou débloquer la cote choisie. Le symbole de blocage de cote apparaîtra à côté de la cote choisie, indiquant ainsi que cette cote est bloquée.

*REMARQUE : Le blocage d'une cote donnée s'applique automatiquement à toute autre cote au-dessus de celle-ci. Le déblocage d'une cote s'applique automatiquement à toutes les cotes en-dessous de celle-ci.*

#### SYSTÈME DE PUCE V ÉVOLUÉ (RRT5)

Le RRT5 est un système de puce V évolué destiné aux canaux numériques reçus au moyen d'une antenne.

Lorsque la TVHD détecte des données RRT5 compatibles, ces données sont téléchargées et gardées en mémoire. L'écran de configuration de la puce V est alors modifié pour refléter l'option *Adjust (Advanced)*.

Utilisez les touches **CURSEUR ▲ ▼** et **tu** pour mettre en surbrillance les différentes options et appuyez sur **ENTER** pour bloquer ou débloquer la cote choisie.

*REMARQUE : Il se peut que toutes les cotes ne soient pas affichées à l'écran. Lorsque les barres de défilement vertical apparaissent, appuyez sur les touches **CURSEUR ▲ ▼** pour accéder à ces cotes supplémentaires.*

#### AUTRES RENSEIGNEMENTS

Pour obtenir de plus amples renseignements sur les cotes de la MPAA (Motion Picture Association of America) ou les cotes de la puce V, visitez [www.mpa.org](http://www.mpa.org) et [www.v-chip.org](http://www.v-chip.org).

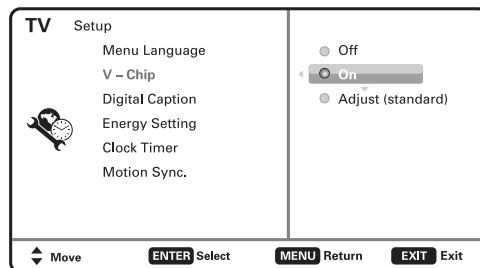

ÉCRAN DE CONFIGURATION DE LA PUCE V

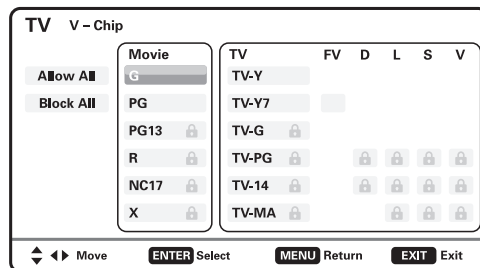

ÉCRAN D'AJUSTEMENT (STANDARD)

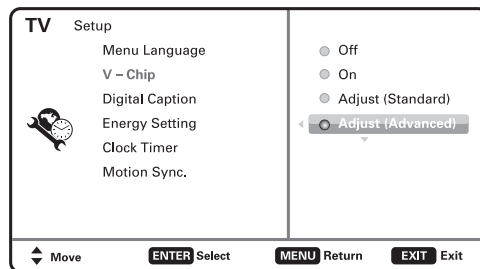

ÉCRAN DE CONFIGURATION DE LA PUCE V AVEC OPTION D'AJUSTEMENT (ÉVOLUÉ)

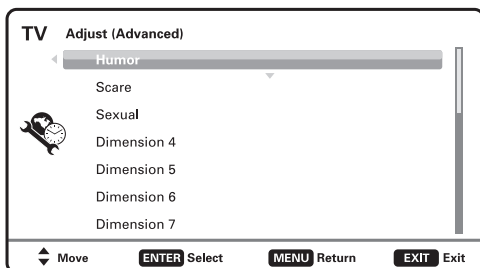

ÉCRAN D'AJUSTEMENT (ÉVOLUÉ)



# FONCTIONNEMENT DU MENU À L'ÉCRAN

## IMAGE

### MENU

Pour afficher le menu à l'écran. Utilisez les touches **CURSEUR ▲▼** pour choisir *Image*. Appuyez sur **ENTER**.

Vous pouvez choisir entre *Vivant*, *Doux*, et *Standard*, lesquels ont des valeurs prédéterminées pour l'image. Ou, vous pouvez choisir l'option *Manuel* pour des valeurs personnalisées.

*REMARQUE* : Chaque entrée AV peut avoir son propre mode d'image (prédéterminé ou manuel). Un marqueur bleu indique l'option actuellement choisie.

## RÉGLAGES MANUELS DE L'IMAGE

Paramètres d'ajustement manuel :

- *Couleur*
- *Teinte*
- *Contraste*
- *Luminosité*
- *Netteté*
- *Contraste Dynamique*

L'option *Configuration Détaillée* permet d'ajuster 7 paramètres additionnels comme :

- *Équilibre du signal*
- *Réduction du bruit*
- *Équilibre du blanc*
- *Netteté verticale*
- *Renforceur des bords*
- *Taille H*
- *Taille V*

*REMARQUE* : L'option *Image* par défaut retourne tous les paramètres d'image aux niveaux établis à l'usine.

## AJUSTEMENT DES PARAMÈTRES D'IMAGE

Utilisez les touches **CURSEUR ▲▼** pour choisir le paramètre à ajuster. Appuyez sur la touche **ENTER** pour afficher l'écran d'ajustements. Modifiez les valeurs du paramètre en utilisant les touches **CURSEUR tu**.

*REMARQUE* : Les touches **CURSEUR ▲▼** choisissent le paramètre suivant/précédent sans retourner à l'écran du menu précédent.

Lorsque vous avez fini les ajustements, appuyez sur la touche **EXIT** pour sortir du menu.

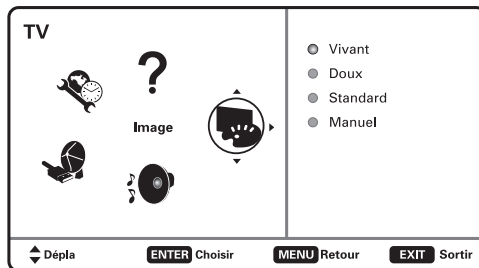

ÉCRAN DE MENU PRINCIPAL

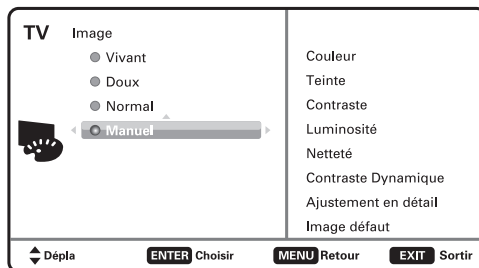

ÉCRAN D'IMAGE (MANUEL)

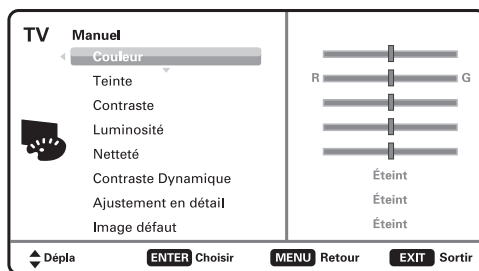

ÉCRAN DE SÉLECTION DE PARAMÈTRES



ÉCRAN D'EXEMPLES D'AJUSTEMENTS DE PARAMÈTRES



## SON

### MENU

Pour afficher le menu à l'écran. Utilisez les touches **CURSEUR ▲▼** pour choisir **Son**. Appuyez sur **ENTER**.

Choisissez une des deux options disponibles pour l'ajustement du son.

**Auto** – Les valeurs de son sont ajustées et associées au mode actuel d'image.

**Dynamique, Doux, Standard** – Les paramètres prédéterminés de son ne sont pas associés aux options d'image.

## RÉGLAGES MANUELS DU SON

Paramètres d'ajustement manuel :

- *Bas et Aigus*
- *Extension des basses*
- *Ajustement en détail*
  - *Égalisateur à 4 bandes* : Pour personnaliser les ajustements de son.

*REMARQUE* : L'option *Son par défaut* retourne tous les paramètres de son aux niveaux établis à l'usine.

## AJUSTEMENT DES PARAMÈTRES DE SON

Utilisez les touches **CURSEUR ▲▼** pour choisir le paramètre à ajuster. Appuyez sur la touche **ENTER** pour afficher l'écran d'ajustements. Modifiez les valeurs du paramètre en utilisant les touches **CURSEUR tu**.

*REMARQUE* : Les touches **CURSEUR ▲▼** choisissent le paramètre suivant/précédent sans retourner à l'écran du menu précédent.

Lorsque vous avez fini les ajustements, appuyez sur la touche **EXIT** pour sortir du menu.

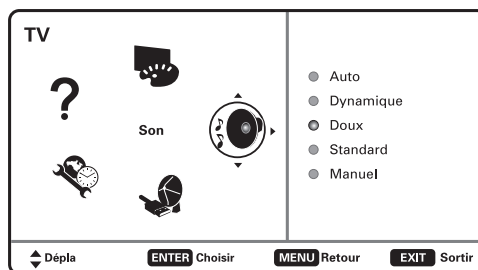

ÉCRAN DE MENU PRINCIPAL

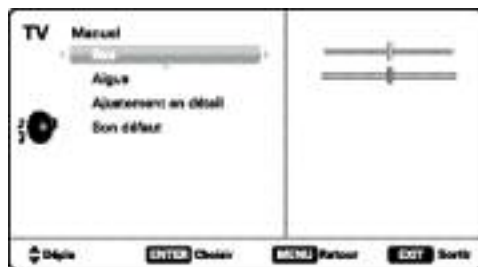

ÉCRAN DE PARAMÈTRES MANUELS



ÉCRAN DE PARAMÈTRES EN DÉTAIL

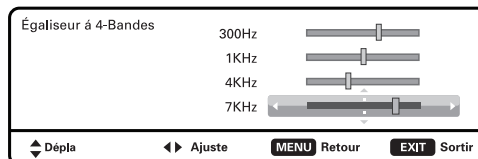

ÉCRAN D'EXEMPLES D'AJUSTEMENTS DE PARAMÈTRES



# ENTRÉE USB

## LECTEUR DE PHOTOS

Regardez des photos sur la TVHD en utilisant une clé USB à mémoire flash.

Vous pouvez utiliser l'une ou l'autre des deux entrées USB.

**REMARQUE :** En reliant deux dispositifs, seul le premier sera reconnu et utilisé comme entrée.

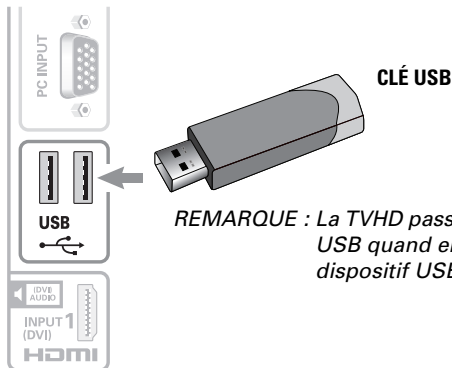

**REMARQUE :** La TVHD passera à l'entrée USB quand elle détecte un dispositif USB relié.

## UTILISATION DU LECTEUR DE PHOTOS

Une fois sur une photo miniature, appuyez sur **ENTER** pour activer les fonctions *Tourner*, *Vue complète* et *Voir présentation*.

Au mode *Vue complète* : Utilisez les touches **CURSEUR** et **u** pour changer de photo.

Appuyez sur **ENTER** pour afficher le menu des options *Vue complète*.

## AJUSTEMENT PRÉSENTATION

Dans le menu *Configuration*, vous pouvez activer ou désactiver les fonctions *Aléatoire* et *Changement rapide*.

Appuyez sur **ENTER** dans *Voir présentation* à partir de l'écran de photo miniature ou du menu d'options *Vue complète*, pour commencer la présentation à partir de la photo choisie.

## MENU DU REPRODUCTEUR

Pour afficher le menu USB, appuyez sur **MENU** au mode *Vue complète* ou *Voir présentation*.

**Ajustement d'image** – Pour ajuster la *Couleur*, *Teinte*, *Contraste*, *Luminosité*, *Netteté* et *Contraste dynamique*.

**REMARQUE :** Les ajustements d'image sont indépendants des ajustements des entrées TV et AV.

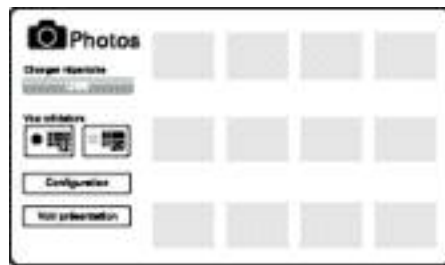

### ÉCRAN DE PHOTO MINIATURE

**REMARQUE :** Une icône de photo miniature apparaîtra si la photo ne peut pas être décodée ou s'il n'existe aucune donnée de photo miniature.

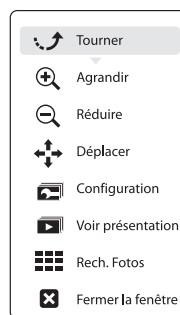

### MENU DES OPTIONS DE VUE COMPLÈTE

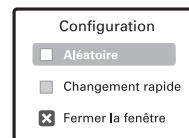

### MENU DE CONFIGURATION

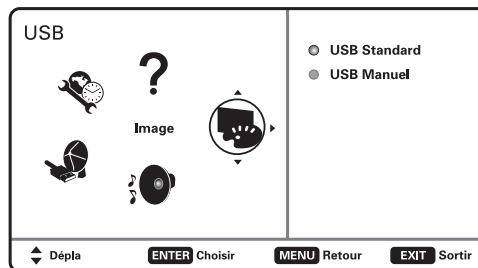

### ÉCRAN DU MENU PRINCIPAL USB

Besoin d'aide?



<http://ca.sanyo.com>



1-800-263-2244

37

# BRANCHEMENTS ET CONFIGURATION DU PC

Vous pouvez utiliser votre TVHD comme moniteur d'ordinateur. Branchez l'ordinateur et le téléviseur en utilisant un câble de moniteur approprié (non fourni).



Avant de brancher le moindre câble, débranchez les prises de courant du téléviseur HD et de l'ordinateur.



Allumez la TVHD et tout autre appareil externe avant d'allumer l'ordinateur.

**Pour éviter un état «Hors limite», veuillez changer la résolution de votre PC pour qu'elle soit compatible avec celle de votre TVHD. Reportez-vous au tableau de la page 22.**

REMARQUE : Si l'ordinateur a seulement une sortie DVI, un adaptateur DVI à RGB sera requis ou un câble DVI à HDMI et des câbles audio RCA. Reportez-vous à la page 26.

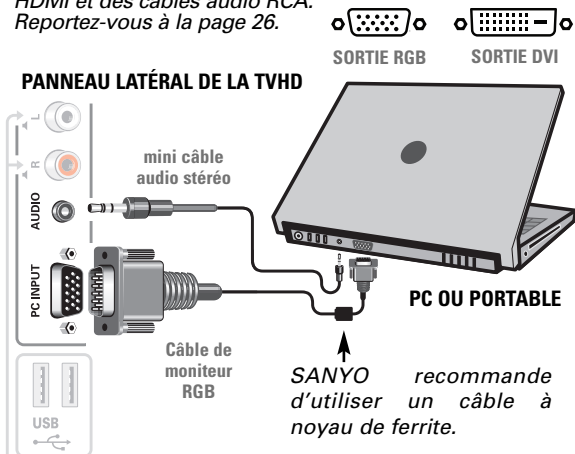

## Écran d'un PC portable

Si vous utilisez votre TVHD SANYO pour afficher l'image d'un PC portable, appuyez sur la touche Fn (ou FN) plus la touche de fonction appropriée (F5, F7, F8, etc.) dans le portable. Ceci fera défiler les différents modes d'écran entre le portable et la TVHD.

Les modes peuvent être : image sur le PC portable, image sur le PC portable et la TVHD ou image sur la TVHD.

Maintenez enfoncée **fn** et appuyez sur

REMARQUE : Les symboles des touches Fn et fonction sur le clavier du PC portable peuvent varier d'une marque à une autre.

## Configuration du PC

**Auto-ajustement** – Ajuste automatiquement la position d'image, le dot clock et la phase.

**Dot Clock** – Ajuste la fréquence de balayage pour la synchroniser avec celle du PC.

**Phase** – Règle la phase lorsque l'image devient floue ou tremblante.

**Position H** – Déplace l'image horizontalement

**Position V** – Déplace l'image verticalement

**Économie d'énergie** – Permet à la TVHD de se mettre au mode d'attente quand l'ordinateur n'est pas utilisé.

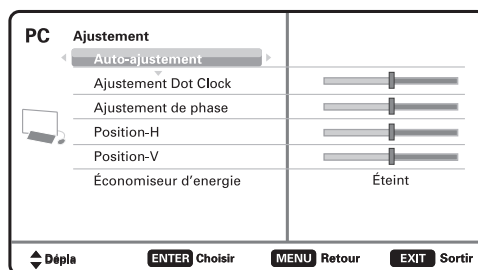

ÉCRAN DE CONFIGURATION DU PC

## Image et Son du PC

**Standard** – Règle les valeurs prédéterminées d'Image et Son.

**Manuel** – Ajuste le *Contraste*, *Luminosité*, *Température de couleur* de l'écran, ou *Bas* et *Aigus* de la TVHD.

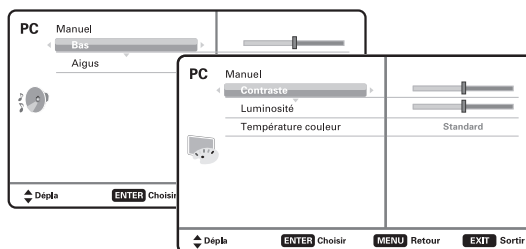

ÉCRANS D'IMAGE ET SON DU PC (MANUEL)

REMARQUE : Ces réglages n'affectent pas le visionnement normal sur la TV.



# GARANTIE SANYO

## APPLICATION

Les téléviseurs couleur neufs, inutilisés de Sanyo, achetés au Canada chez un distributeur agréé de Sanyo sont garantis contre tout défaut de matériaux et de fabrication pendant une période d'UN AN pour les pièces et la main-d'oeuvre à partir de la date d'achat par le consommateur original pour un usage non commercial. Cette garantie est applicable uniquement à l'acheteur original au détail du produit garanti.

## RESPONSABILITÉS DE SANYO CANADA INC.

Pendant la période de garantie, SANYO Canada Inc. réparera, ou, à notre discrétion, remplacera le téléviseur couleur qui s'est avéré défectueux en termes de matériaux ou de main-d'oeuvre.

Les PIÈCES de rechange sont garanties pour la période de garantie qui reste.

## CE QUI N'EST PAS COUVERT

- (a) Les téléviseurs couleur achetés à l'extérieur du Canada.
- (b) Les téléviseurs couleur achetés à l'état usé.
- (c) Les problèmes causés par une mauvaise configuration ou installation.
- (d) Les ajustements décrits dans le manuel d'instructions.
- (e) Les accessoires y compris l'antenne, les piles et les câbles de raccordement.
- (f) Les dommages subis au cours du transport.
- (g) Les dommages entraînés par un entretien inapproprié, un accident, un usage abusif, un mauvais usage ou la négligence.
- (h) Les dommages causés par les éclairs et les sautes de puissance.

## RESPONSABILITÉS DE L'ACHETEUR INITIAL

L'acheteur original au détail est tenu de présenter le reçu original daté, accompagné de cette garantie à SANYO Canada Inc. ou à un Dépôt\* de service autorisé de Sanyo pour présenter une réclamation en vertu de cette garantie.

L'acheteur original au détail est tenu responsable de payer tous les frais de TRANSPORT pour expédier le produit vers et à partir des lieux de SANYO Canada Inc. ou un dépôt de service de Sanyo. Vous avez également la responsabilité de payer les frais d'ENTRETIEN nécessaire du produit.

\*Le service à domicile est disponible seulement pour les appareils dont l'écran mesure au moins 46 po; il est limité à des emplacements qui se trouvent dans un rayon de 30 km d'un dépôt de service autorisé à travers le Canada.

LA GARANTIE DEVIENT NULLE ET SANS EFFET si le numéro de série du produit est modifié ou enlevé ou si le produit est soumis à des réparations par des personnes autres que SANYO Canada Inc. ou un dépôt de service autorisé de SANYO.

## RESTRICTIONS

- (a) SANYO Canada Inc. Se réserve le droit de changer ou d'améliorer la conception du modèle du produit garanti aux présentes sans être obligé d'effectuer des modifications au produit ou d'installer des améliorations sur le produit.
- (b) SANYO Canada Inc. et ses distributeurs autorisés ne seront en aucune circonstance tenus responsables de dommages spéciaux ou consécutifs découlant de l'utilisation de ce produit.

## GARANTIES RÉGLEMENTAIRES

Les dispositions précédentes n'empêchent pas l'exercice de lois provinciales applicables qui, dans certaines circonstances, peuvent ne pas permettre les restrictions et exclusions stipulées dans la présente garantie. Là où certaines dispositions de cette garantie sont interdites par la loi, celles-ci seront réputées nulles et sans effet, mais le reste de la garantie demeurera en vigueur.

## POUR OBTENIR LE SERVICE SOUS GARANTIE

Veillez communiquer avec le distributeur chez qui vous avez acheté le produit, ou veuillez communiquer avec nous :

### SANYO Canada Inc.

201 Creditview Road  
Woodbridge Ont. L4L 9T1  
(905) 265-4100  
1 800 263-2244



**For assistance:**

Visit our Web site:  
<http://ca.sanyo.com>

or call toll free:  
**1-800-877-5032**

**Besoin d'aide?**

Visitez notre site  
<http://ca.sanyo.com>

ou composez notre numéro san frais  
**1-800-263-2244**



SANYO Canada Inc.

Printed in Mexico SMC  
Imprimé au Mexique SMC



## Free Manuals Download Website

<http://myh66.com>

<http://usermanuals.us>

<http://www.somanuals.com>

<http://www.4manuals.cc>

<http://www.manual-lib.com>

<http://www.404manual.com>

<http://www.luxmanual.com>

<http://aubethermostatmanual.com>

Golf course search by state

<http://golfingnear.com>

Email search by domain

<http://emailbydomain.com>

Auto manuals search

<http://auto.somanuals.com>

TV manuals search

<http://tv.somanuals.com>