

INSTALLATION MANUAL

SANYO

Option Board (Network)

About this manual

Please read this manual before installing and using this unit, and always follow the instructions in it for proper use.

VA-50LAN

■ Direct connection

Connect the camera to your PC using a LAN cable (crossover type).

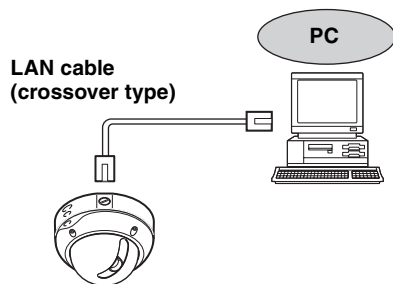

■ LAN connection

Connect the camera to the LAN through a switching hub using LAN cables (straight type).

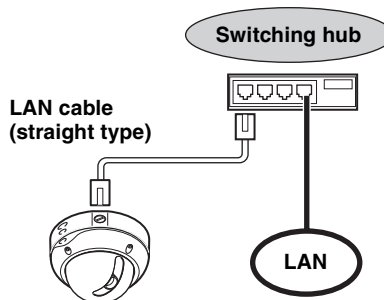

■ Internet connection

Connect the camera to a router or ADSL modem with LAN interface using LAN cables.

When connecting to a router, use the straight type LAN cable.
When connecting to an ADSL modem or others devices, refer to the instruction manual for the device.

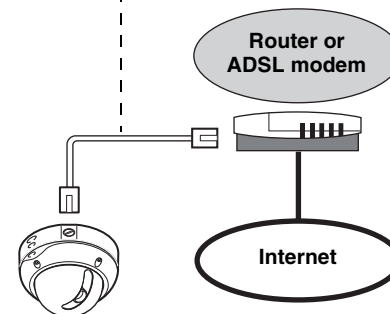

■ System Requirements

The system requirements for camera operation via network are as follows:

- **PC:** IBM PC/AT and compatibles
- **OS:** Windows 2000/Windows XP Home Edition/Windows XP Professional
- **CPU:** Pentium III (800MHz or higher)
- **Memory:** 128MB or more
- **Network interface:** 10Base-T/100Base-TX
- **Display card:** 1024 x 768 pixels or higher, 16 million colors or higher
- **Web browser:** Internet Explorer Ver.6.0 or higher

* Use shielded LAN cables.

1. Installing the Option Board



Remove the dome cover and then the lens assembly. Place the dome cover back once you have finished the settings.

- Please refer to the Installation Manual supplied with the camera.

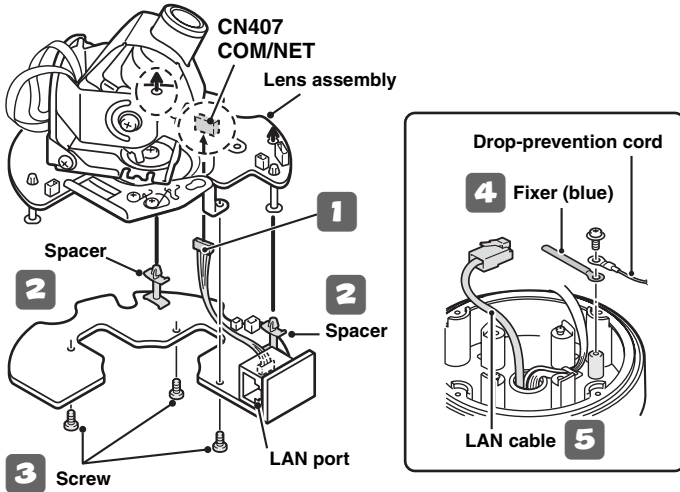

Note: Confirm that the COM switch on the lens assembly is turned to "N".

- 1** Connect the option board pin connector to the COM/NET terminal located at the reverse side of the lens assembly.
- 2** Fit the spacers on the option board into the lens assembly (2 places).
- 3** Fix the option board from the reverse side using the screws supplied with the option board (3 places).
- 4** Remove the drop-prevention cord and secure it together with the supplied fixer (blue) using a screw.
- 5** Draw the LAN cable through the hole at the bottom of the camera unit.
- 6** Set the lens assembly back to the camera unit.

1. Installing the Option Board

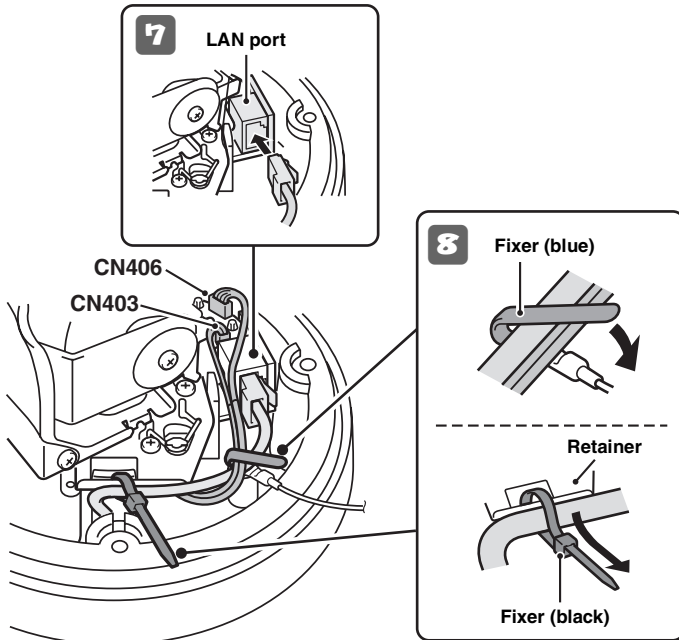

7 Connect the LAN cable coming out from the hole at the bottom of the camera unit to the LAN port.

8 Using both the fixer (blue and black), fix the LAN cable and CN406 cable to the cabinet.

Note:

- Thread the fixer (black) through the retainer before fixing the LAN cable.
- When you use the heater (VA-50H, option board), make sure that the LAN cable does not contact with the heater.
- Be sure to wire the cables connected to CN403 and CN406 so that they do not touch the circuit board placed nearby.

9 Configure the network settings (See next page).

To prevent electromagnetic interference

- On the LAN cable

Be sure to attach the supplied clamping core to the cable as illustrated.

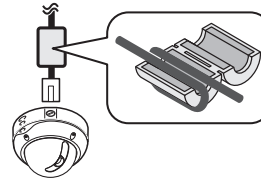

2. Configuring the Network Settings

Configure the settings required for connecting the camera to the network (LAN) in the menu screen.

- For accessing the Main menu, see pages 5 - 7 on the INSTRUCTION MANUAL supplied with the camera.
- After you turn on the power, it takes approximately one minute for the “NETWORK” setting menu to appear on the “OPTION” screen.

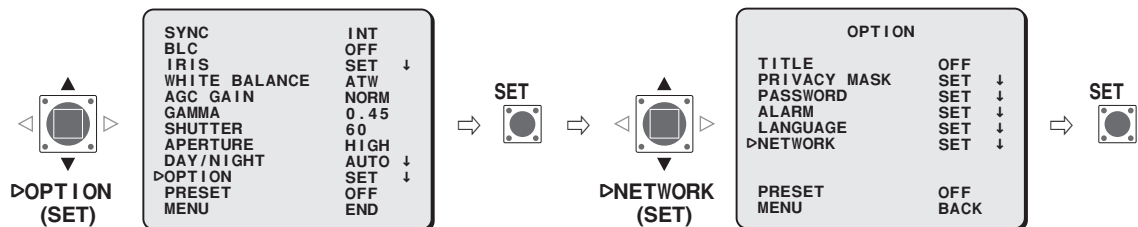

1 Select “IP ADDRESS”, specify the option for retrieving the IP address, and press the SET button.

2 Select the item to configure, and press the Select (▶) button.

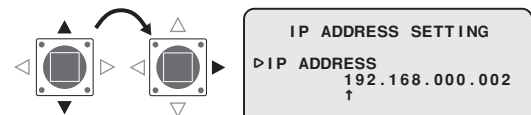
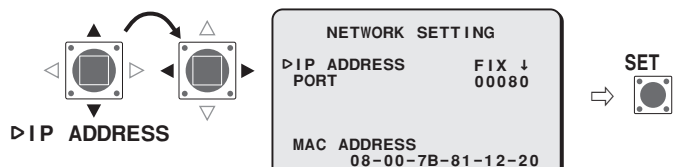

FIX : Manual configuration (Default IP address: 192.168.0.2)

AUTO : Automatic configuration (DHCP)

⇒ The “IP ADDRESS SETTING” screen appears.

MEMO: The “MAC ADDRESS” cannot be changed.
Confirm the setting.

⇒ Only the item selected appears and “↑” is displayed below the address.

- To display all the items again, press the Select (◀ or ▶) button repeatedly until “↑” disappears.

MEMO: When you select “AUTO” for the “IP ADDRESS” setting in the “NETWORK SETTING” screen, the IP address cannot be changed. Confirm the setting, and advance to step **4**.

3 Select the digit to be changed, and specify the value.



- Repeat step 3 as required.
- When you want to change other items, return to step 2.

4 Set “MENU” to “BACK” and press the SET button.

⇒ Returns to the “NETWORK SETTING” screen.

5 Change the port number (0-65535) if required.

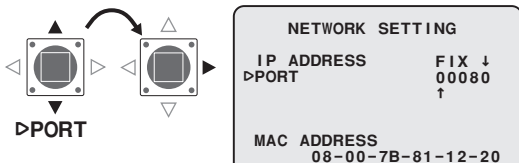

⇒ Display “↑” below the port number.

MEMO: When you set the SSL option to ON, “00443” is selected for the “PORT” setting.

6 Select the digit to be changed, and specify the value.

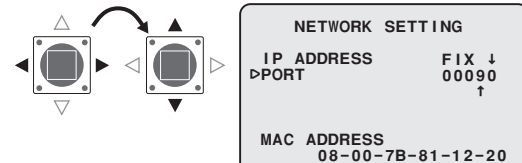

- Repeat step 6 as required.
- When finished, press the Select (◀ or ▶) button repeatedly until “↑” disappears.

7 Set “MENU” to “END” and press the SET button.

⇒ Closes the settings screen and returns to the normal monitoring screen.

- If you want to return to the previous screen, select “BACK” and press the SET button.

3. Flow of Camera Operation through to Network Operation

 Perform the following procedures according to the detailed instructions given in the INSTRUCTION MANUAL [VA-50LAN_MANUAL] contained in the supplied CD-ROM.

	Refer to
<p>1 Accessing the camera Enter your user name and password, and then select a language you want to display on the screen. User name: admin Password: admin</p> <p style="text-align: center;">↓</p>	6
<p>2 Displaying live video from the camera on the main screen</p> <p style="text-align: center;">↓</p>	8
<p>3 Configuring the administration settings Using the [MAIN SETTINGS] screen for an administrative user, configure the detailed settings for administration. When you access the camera for the first time, be sure to perform the settings on the [CLOCK SETTINGS] screen.</p> <p style="text-align: center;">↓</p>	11
<p>4 Changing the camera settings Changes in the camera settings can be made through the network connection.</p>	18

- MEMO:**
- After you turn on the power, wait approximately one minute before network connection is established.
 - If you have to configure TCP/IP settings for your PC, refer to the VA-50LAN's INSTRUCTION MANUAL from page 4 onward.
 - To view the INSTRUCTION MANUAL contained in the supplied CD-ROM, you need Adobe® Reader® application. If your PC has not been installed with it, you can download it for installation from the following web site at Adobe Systems Incorporated.
<http://www.adobe.co.jp/products/acrobat/readstep2.html>

4. Software Setup Procedure for VA-SW3050LITE

The VA-SW3050LITE software achieves multiple monitoring by using up to 128 cameras and allows frame switchover among several selections including 4-frame and 16-frame views.

 Perform the following procedures according to the detailed instructions given in the INSTRUCTION MANUAL [VA-SW3050LITE_MANUAL] contained in the supplied CD-ROM.

1 Installing the VA-SW3050LITE software (refer to the next page)



2 Starting the VA-SW3050LITE software and perform the login procedure

Double-click the "Network Recorder" shortcut icon created on the desktop.

USER ID: admin

PASSWORD: admin

Refer to

5



3 Registering the camera(s) with the software

Register the camera(s) to access, and configure the camera settings such as IP address and camera title.

7



4 Displaying live video from the camera on the main screen

10

MEMO: After you turn on the power, wait approximately one minute before you can login.

Installing the VA-SW3050LITE Software

Start the installation program from the software CD, and use the interactive dialog boxes to advance the installation process.

1 Double-click “Setup.exe” contained in the supplied CD-ROM.

2 The “Welcome to the InstallShield Wizard for VA-SW3050LITE” dialog appears.

Click [Next].

3 The “License Agreement” dialog appears.

Select the “I accept the agreement” option and then click [Next].

4 The “Select Destination Location” dialog appears.

Click [Next].

- To change the destination folder in which you want to save the VA-SW3050LITE software, click [Browse] and select the desired folder. You may also type the folder name directly in the box.

5 The “Select Start Menu Folder” dialog appears.

Click [Next].

- To change the start menu folder, click [Browse] and select the desired folder. You may also type the folder name directly in the box.

6 The “Ready to Install” dialog appears.

Click [Install].

⇒ Installing

7 The “Completing the VA-SW3050LITE Setup Wizard” dialog appears.

Click [Finish].

⇒ Now you have installed the VA-SW3050LITE software successfully. You will find the “Network Recorder” short cut icon on the desktop.

MEMO:

- Microsoft .NET Framework 1.1 is required to use the VA-SW3050LITE software. If your PC has not been installed with it, an automatic installation program will show you a confirmation dialog box to start its setup process, when you double-click “Setup”. It will be about two minutes before the installation program finishes.
- Once the installation is finished, you may be prompted to restart the PC. Follow the instructions that may appear on the screen.

Specifications

Power consumption	9.5 W (with the option board installed) Max. 23 W (with heater turned on: VA-50H, option board)
Power source	Supplied from main unit
Weight (approx.)	50 g (1.8 oz)
Accessory	Screw 3 Fixer (blue/black) each 1 Clamping core 1 CD-ROM (VA-SW3050LITE) 1

Appearance and specifications are subject to change without prior notice or obligations.

■ License for Software Contained in CD-ROM

- Please read carefully the terms and conditions contained in the license agreement that appears on the screen during the software installation process. Provided that you have agreed to all the terms and conditions therein, you may use the software subject to the license agreement.
- For information on the other products or services provided by third parties which are introduced in the CD-ROM, please contact each supplier or manufacturer.

■ Copyright notice

This instruction manual is copyrighted by SANYO Electric Co., Ltd. No materials contained in this manual may be reproduced in any format without the prior permission of the copyright holder.

Microsoft, Windows and Internet Explorer are registered trademarks or trademarks of Microsoft Corporation in the United States and other countries.

The official name for “Windows” used in this manual is Microsoft® Windows® Operating System. In this manual, note that the word “Windows” refers to both “Microsoft® Windows® 2000 Operating System” and “Microsoft® Windows® XP Operating System”.

Intel and Pentium are registered trademarks or trademarks of Intel Corporation and its subsidiaries in the United States and other countries. IBM and IBM PC/AT are trademarks of International Business Machines Corporation.

Adobe Reader is a trademark of Adobe Systems Incorporated.

UPnP is a trademark of UPnP Implementers Corporation, which is established by the UPnP Forum SC.

Java is a trademark of Sun Microsystems, Inc.

All other brands and product names in this manual are the registered trademarks or trademarks of their respective owners.

Screen Sequence

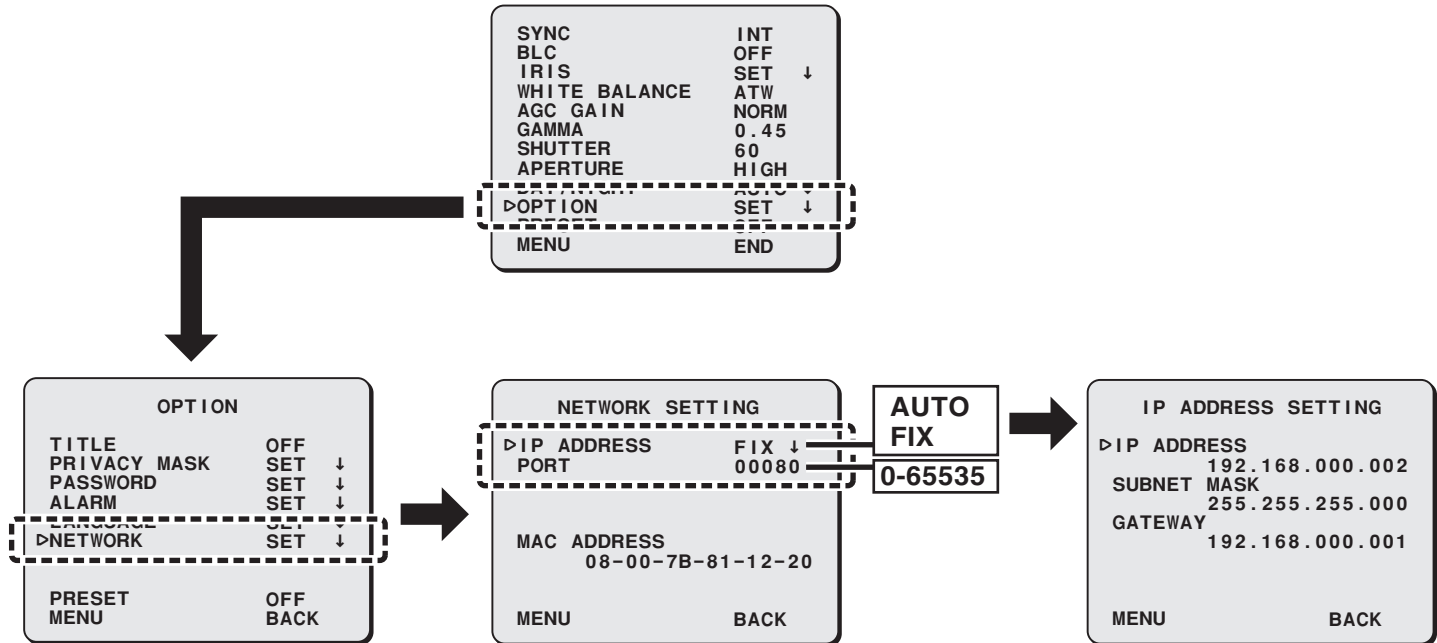

INSTALLATIONSANLEITUNG

Optionskarte (Netzwerk)

Zu dieser Anleitung

Lesen Sie bitte diese Anleitung vor der Installation und Verwendung dieser Einheit sorgfältig durch und befolgen Sie die Anweisungen für den richtigen Gebrauch.

VA-50LAN

■ Direkter Anschluss

Schließen Sie die Kamera mit einem LAN-Kabel (Crossover-Kabel) an Ihren PC an.

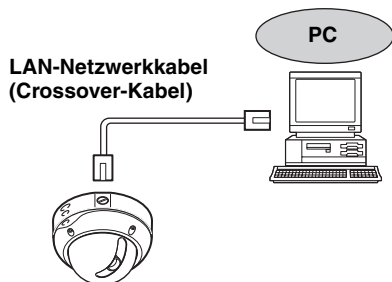

■ LAN-Anschluss

Schließen Sie die Kamera über ein Umschalt-Hub mit LAN-Kabeln (Patchkabeln) an das LAN-Netzwerk an.

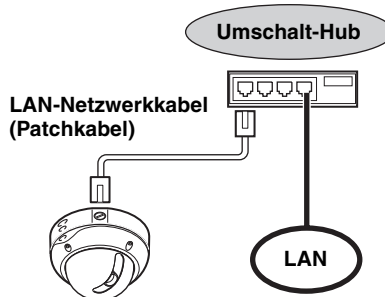

■ Internet-Anschluss

Verbinden Sie die Kamera mithilfe von LAN-Kabeln mit einem Router oder ADSL-Modem mit LAN-Schnittstelle.

Verwenden Sie Patch-Netzwerkabel, wenn Sie einen Router anschließen. Bei Anschluss an ein ADSL-Modem oder andere Geräte, wird auf die Bedienungsanleitung des angeschlossenen Geräts verwiesen.

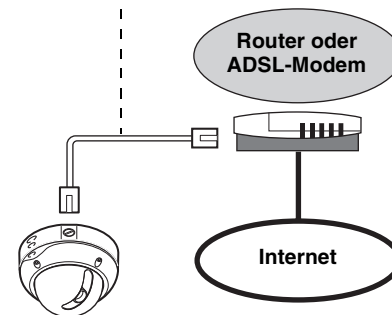

■ Systemanforderungen

Die Systemvoraussetzungen für den Kamerabetrieb über das Netzwerk sind wie folgt:

- **PC:** IBM PC/AT und kompatible Modelle
- **Betriebssystem:** Windows 2000/Windows XP Home Edition/Windows XP Professional
- **CPU:** Pentium III (800 MHz oder höher)
- **Arbeitsspeicher:** mindestens 128 MB
- **Netzwerk-Schnittstelle:** 10Base-T/100Base-TX
- **Grafikkarte:** Mindestens 1024 x 768 Bildpunkte
Mindestens 16 Millionen Farben
- **Internet-Browser:** Internet Explorer Version 6.0 oder höher

* Geschirmte LAN-Netzwerkabel verwenden.

Download from www.Somanuals.com. All Manuals Search And Download.

English

Deutsch

Français

Español

中文简体

日本語

1. Installieren der Optionskarte

☞ Nehmen Sie die Abdeckkappe und dann die Objektiveinheit ab. Bringen Sie die Abdeckkappe nach Abschluss der Einstellungen wieder an.

- Für weitere Einzelheiten siehe INSTALLATIONSANLEITUNG der Kamera.

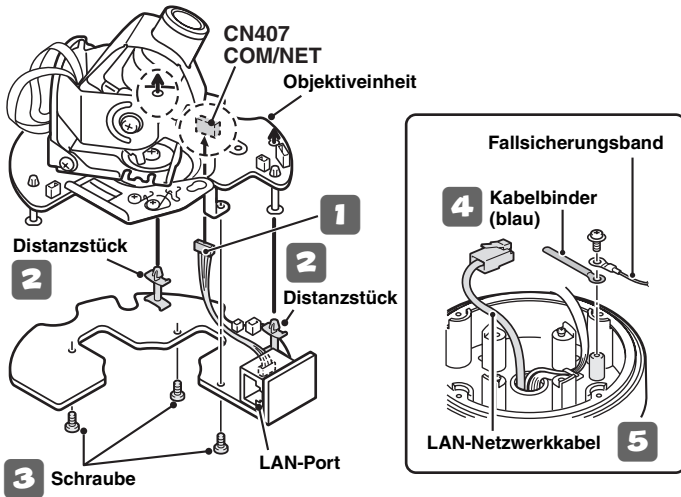

Hinweis: Überprüfen Sie, dass der COM-Schalter auf der Objektiveinheit auf „N“ geschaltet ist.

- 1** Schließen Sie das Steckerkabel der Optionskarte an den COM/NET-Anschluss auf der Rückseite der Objektiveinheit an.
- 2** Setzen die Distanzstücke an der Optionskarte in die Objektiveinheit ein (2 x).
- 3** Befestigen Sie die Optionskarte von der Rückseite mithilfe der Schrauben, die mit der Optionskarte mitgeliefert werden (3 x).
- 4** Das Fallsicherungsband entfernen und mit einer Schraube zusammen mit dem mitgelieferten Kabelbinder (blau) befestigen.
- 5** Ziehen Sie das LAN-Kabel durch die Öffnung im Boden der Kameraeinheit.
- 6** Bringen Sie die Objektiveinheit wieder an der Kamera an.

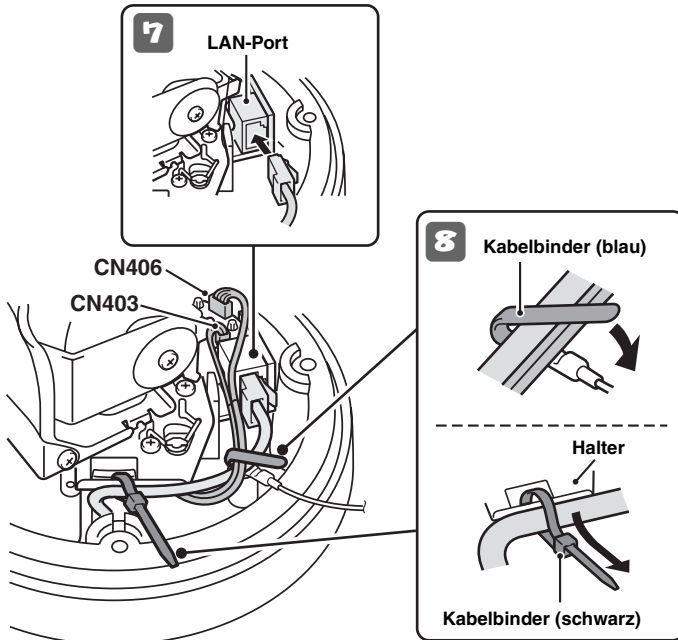

7 Verbinden Sie das durch die Öffnung im Boden der Kameraeinheit kommende LAN-Kabel mit dem LAN-Anschluss.

8 Befestigen Sie das LAN-Kabel und das CN406-Kabel mit den beiden Kabelbindern (blau und schwarz) am Gehäuse.

Hinweis:

- Führen Sie den Kabelbinder (schwarz) durch den Halter, bevor Sie das LAN-Kabel befestigen.
- Wenn Sie die Heizung (Optionskarte, VA-50H) verwenden, vergewissern Sie sich, dass das LAN-Kabel die Heizung nicht berührt.
- Achten Sie darauf, die an die Anschlüsse CN403 und CN406 angeschlossenen Kabel so zu verlegen, dass diese die in der Nähe angebrachte Schaltplatine nicht berühren.

9 Konfigurieren Sie die Netzwerkeinstellungen (siehe folgende Seite).

Vermeiden von elektromagnetischen Störungen

- Am LAN-Netzwerkkabel

Den mitgelieferten Ferritkern wie abgebildet an den Anschlusskabel anbringen.

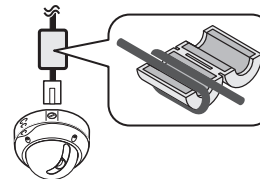

2. Konfiguration der Netzwerkeinstellungen

Konfigurieren Sie im entsprechenden Menüfenster die Einstellungen, die für den Anschluss der Kamera an das Netzwerk (LAN) erforderlich sind.

- Zum Aufrufen des Hauptmenüs siehe Seite 5 - 7 in der BEDIENUNGSANLEITUNG der Kamera.
- Nach dem Einschalten dauert es etwa eine Minute bis das Einstellmenü „NETZWERK“ im Fenster „OPTION“ angezeigt wird.

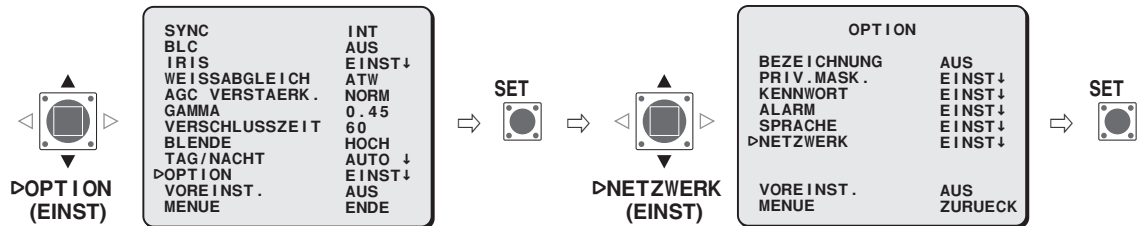

1 Wählen Sie „IP-ADRESSE“, wählen Sie die Option für das Abrufen der IP-Adresse und drücken Sie die Taste SET.

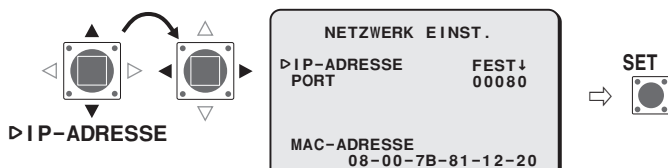

FEST : Manuelle Konfiguration (Standard-IP-Adresse: 192.168.0.2)

AUTO : Automatische Konfiguration (DHCP)

⇒ Der Bildschirm „IP-ADRESSE EINST.“ wird angezeigt.

MEMO: Die „MAC-ADRESSE“ kann nicht geändert werden. Überprüfen Sie die Einstellung.

2 Wählen Sie den zu konfigurierenden Menüpunkt und drücken Sie die Auswahltaste (▶).



⇒ Nur der gewählte Menüpunkt wird angezeigt und „↑“ wird unter der Adresse eingeblendet.

- Drücken Sie zur erneuten Anzeige aller Menüpunkte mehrmals die Auswahltaste (◀ oder ▶) bis „↑“ verschwindet.

MEMO: Wenn Sie für die „IP-ADRESSE“ im Menü „NETZWERK EINST.“ die Option „AUTO“ auswählen, kann die IP-Adresse nicht geändert werden. Überprüfen Sie die Einstellung und gehen Sie weiter zu Schritt **4**.

3 Wählen Sie die zu ändernde Ziffer aus und legen Sie den Wert fest.



- Wiederholen Sie Schritt 3 nach Bedarf.
- Wenn Sie weitere Menüpunkte ändern möchten, gehen Sie zurück zu Schritt 2.

4 „MENUE“ auf „ZURUECK“ einstellen und die SET-Taste drücken.

⇒ Damit wird zum Bildschirm „NETZWERK EINST.“ zurückgeschaltet.

5 Ändern Sie ggf. die Port-Nummer (0-65535).

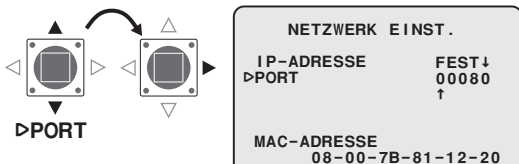

⇒ Anzeige „↑“ unter der Port-Nummer.

MEMO: Wenn Sie für die Option SSL EIN wählen, wird für die Einstellung „PORT“ der Wert „00443“ ausgewählt.

6 Wählen Sie die zu ändernde Ziffer aus und legen Sie den Wert fest.

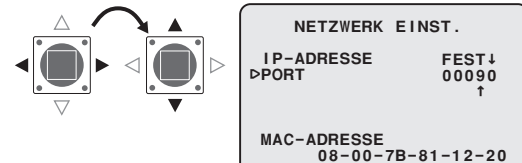

- Wiederholen Sie Schritt 6 nach Bedarf.
- Drücken Sie nach Abschluss der Einstellungen mehrmals die Auswahltaste (◀ oder ▶) bis „↑“ verschwindet.



7 „MENUE“ auf „ENDE“ einstellen und die SET-Taste drücken.

⇒ Schließt den Einstellbildschirm und schaltet zum normalen Monitorbildschirm zurück.

- Um auf den vorhergehenden Bildschirm zurückzuschalten, stellen Sie „ZURUECK“ ein und drücken Sie die SET-Taste.

3. Ablauf der Kamerabedienung durch Netzwerkbetrieb

 Gehen Sie wie im Folgenden beschrieben vor und schlagen Sie zu diesem Zweck in der detaillierten BEDIENUNGSANLEITUNG [VA-50LAN_MANUAL] nach, die auf der mitgelieferten CD-ROM enthalten ist.

	Siehe
1 Zugriff auf die Kamera Geben Sie Benutzernamen und Kennwort ein und wählen Sie anschließend eine Sprache für die Anzeige auf dem Bildschirm aus. Benutzername: admin Kennwort: admin	6
	
2 Wiedergabe von Live-Videobildern von der Kamera auf dem Hauptbildschirm	8
	
3 Konfiguration der Administratoreinstellungen Konfigurieren Sie die detaillierten Einstellungen für einen Administrator im Menü [HAUPT-EINSTELLUNGEN]. Vergessen Sie nicht, die Einstellungen im Menü [UHR-EINSTELLUNGEN] vorzunehmen, wenn Sie zum ersten Mal auf die Kamera zugreifen.	11
	
4 Ändern der Kameraeinstellungen Änderungen an den Kameraeinstellungen können über die Netzwerkverbindung vorgenommen werden.	18

- MEMO:**
- Warten Sie nach dem Einschalten etwa eine Minute bis die Netzwerkverbindung hergestellt wurde.
 - Wenn Sie TCP/IP-Einstellungen für Ihren PC konfigurieren müssen, schlagen Sie in der BEDIENUNGSANLEITUNG für VA-50LAN ab Seite 4 nach.
 - Zum Öffnen der BEDIENUNGSANLEITUNG auf der mitgelieferten CD-ROM benötigen Sie das Programm Adobe® Reader®. Falls diese Anwendung nicht auf Ihrem PC installiert ist, können Sie das Programm unter der nachstehend angegebenen Internet-Adresse bei Adobe Systems Incorporated zur Installation herunterladen:
<http://www.adobe.co.jp/products/acrobat/readstep2.html>

4. Vorgehensweise zum Einrichten der Software VA-SW3050LITE

Das Programm VA-SW3050LITE kann für die Überwachung von bis zu 128 Kameras verwendet werden und gestattet unter anderem das Umschaltens zwischen Einzelbildern sowie die Mehrfachbildanzeige mit 4 bis 16 Bildern.

 Gehen Sie wie im Folgenden beschrieben vor und schlagen Sie zu diesem Zweck in der detaillierten BEDIENUNGSANLEITUNG [VA-SW3050LITE_MANUAL] nach, die auf der mitgelieferten CD-ROM enthalten ist.

1 Installation des Programms VA-SW3050LITE (siehe folgende Seite)



2 Starten des Programms VA-SW3050LITE und Anmeldevorgang

Doppelklicken Sie das auf dem Desktop erstellte Verknüpfungssymbol „Network Recorder“ an.

USER ID: admin

PASSWORD: admin

Siehe

5



3 Registrieren der Kamera(s) mit der Software

Registrieren Sie die Kamera(s), auf die Sie zugreifen möchten, und konfigurieren Sie die Kameraeinstellungen (z.B. IP-Adresse und Kamerabezeichnung).

7



4 Wiedergabe von Live-Videobildern von der Kamera auf dem Hauptbildschirm

10

MEMO: Warten Sie nach dem Einschalten etwa eine Minute bis die Anmeldung möglich ist.

Installation des Programms VA-SW3050LITE

Starten Sie das Installationsprogramm von der Software-CD und benutzen Sie die interaktiven Dialogfelder für den Installationsvorgang.

1 Doppelklicken Sie auf die Datei „Setup.exe“ auf der mitgelieferten CD-ROM.

2 Das Dialogfeld „Welcome to the InstallShield Wizard for VA-SW3050LITE“ wird geöffnet.

Klicken Sie auf [Next].

3 Das Dialogfeld „License Agreement“ erscheint.

Wählen Sie die Option „I accept the agreement“ und klicken Sie anschließend auf [Next].

4 Das Dialogfeld „Select Destination Location“ wird geöffnet.

Klicken Sie auf [Next].

- Klicken Sie zum Ändern des Zielordners, in dem das Programm VA-SW3050LITE gespeichert werden soll, auf [Browse] und wählen Sie den gewünschten Ordner aus. Der Ordnername kann auch direkt in das Feld eingegeben werden.

5 Das Dialogfeld „Select Start Menu Folder“ wird geöffnet.

Klicken Sie auf [Next].

- Klicken Sie zum Ändern des Ordners im Startmenü auf [Browse] und wählen Sie den gewünschten Ordner. Der Ordnername kann auch direkt in das Feld eingegeben werden.

6 Das Dialogfeld „Ready to Install“ wird geöffnet.

Klicken Sie auf [Install].

⇒ Installation

7 Das Dialogfeld „Completing the VA-SW3050LITE Setup Wizard“ wird geöffnet.

Klicken Sie auf [Finish].

⇒ Die Software VA-SW3050LITE wurde nun erfolgreich installiert. Sie finden das Verknüpfungssymbol „Network Recorder“ auf dem Desktop.

MEMO:

- Für die Nutzung des Programms VA-SW3050LITE wird Microsoft .NET Framework 1.1 benötigt. Falls diese Anwendung nicht auf Ihrem PC installiert ist, wird ein Dialogfeld für die Bestätigung der automatischen Installation des Programms geöffnet, um den Installationsvorgang durch doppelklicken auf „Setup“ zu starten. Für die Installation des Programms werden etwa zwei Minuten benötigt.
- Nach Abschluss der Installation werden Sie ggf. zu einem Neustart des PC's aufgefordert. Befolgen Sie die Anweisungen, die ggf. auf dem Bildschirm angezeigt werden.

Technische Daten

Leistungsaufnahme	9,5 W (mit installierter Optionskarte) Max. 23 W (bei eingeschalteter Heizung: VA-50H, Optionskarte)
Stromquelle	Versorgung durch das Hauptgerät
Gewicht (ungefähr)	50 g (1,8 oz)
Zubehör	Schrauben3 Kabelbinder (blau/schwarz)je 1 Ferritkern1 CD-ROM (VA-SW3050LITE)1

Änderungen des Aussehens und der technischen Daten ohne Vorankündigung oder sonstige Verpflichtungen bleiben vorbehalten.

■ Lizenz für die auf der CD-ROM enthaltene Software

- Lesen Sie bitte sorgfältig die in der Lizenzvereinbarung enthaltenen Bedingungen und Bestimmungen, die während dem Installationsvorgang der Software auf dem Bildschirm angezeigt werden. Unter der Voraussetzung, dass Sie allen hierin enthaltenen Bedingungen und Bestimmungen zugestimmt haben, können Sie die Software gemäß der Lizenzvereinbarung nutzen.
- Wenden Sie sich bitte für Informationen zu anderen Produkten oder Dienstleistungen, die durch auf der CD-ROM angegebene Dritte bereitgestellt werden, an den jeweiligen Lieferanten oder Hersteller.

■ Hinweis zum Urheberrecht

Diese Anleitung unterliegt dem Urheberrecht der SANYO Electric Co., Ltd.

Sämtliche in diesem Handbuch enthaltenen Materialien dürfen ohne vorherige Genehmigung durch den Inhaber des Urheberrechts in keiner Weise reproduziert werden.

Microsoft, Windows und Internet Explorer sind eingetragene Warenzeichen oder Warenzeichen der Microsoft Corporation in den USA und in anderen Ländern.

Eine offizielle Bezeichnung für „Windows“, die in diesem Handbuch verwendet wird, ist das Betriebssystem Microsoft® Windows®. Es ist zu beachten, dass sich in diesem Handbuch das Wort „Windows“ sowohl auf das Betriebssystem „Microsoft® Windows® 2000“ als auch auf das Betriebssystem „Microsoft® Windows® XP“ bezieht.

Intel und Pentium sind eingetragene Warenzeichen oder Warenzeichen der Intel Corporation und ihren Tochtergesellschaften in den USA und in anderen Ländern.

IBM und IBM PC/AT sind Warenzeichen der IBM International Business Machines Corporation.

Adobe Reader ist ein Warenzeichen der Adobe Systems Incorporated. UPnP ist ein Warenzeichen der UPnP Implementers Corporation, gehalten durch das UPnP-Forum SC.

Java ist ein Warenzeichen der Sun Microsystems, Inc.

Bei allen weiteren in diesem Handbuch erwähnten Marken- und Produktnamen handelt es sich um die Markenbezeichnungen und registrierten Warenzeichen ihrer jeweiligen Eigentumsgesellschaften.

Menüfolge

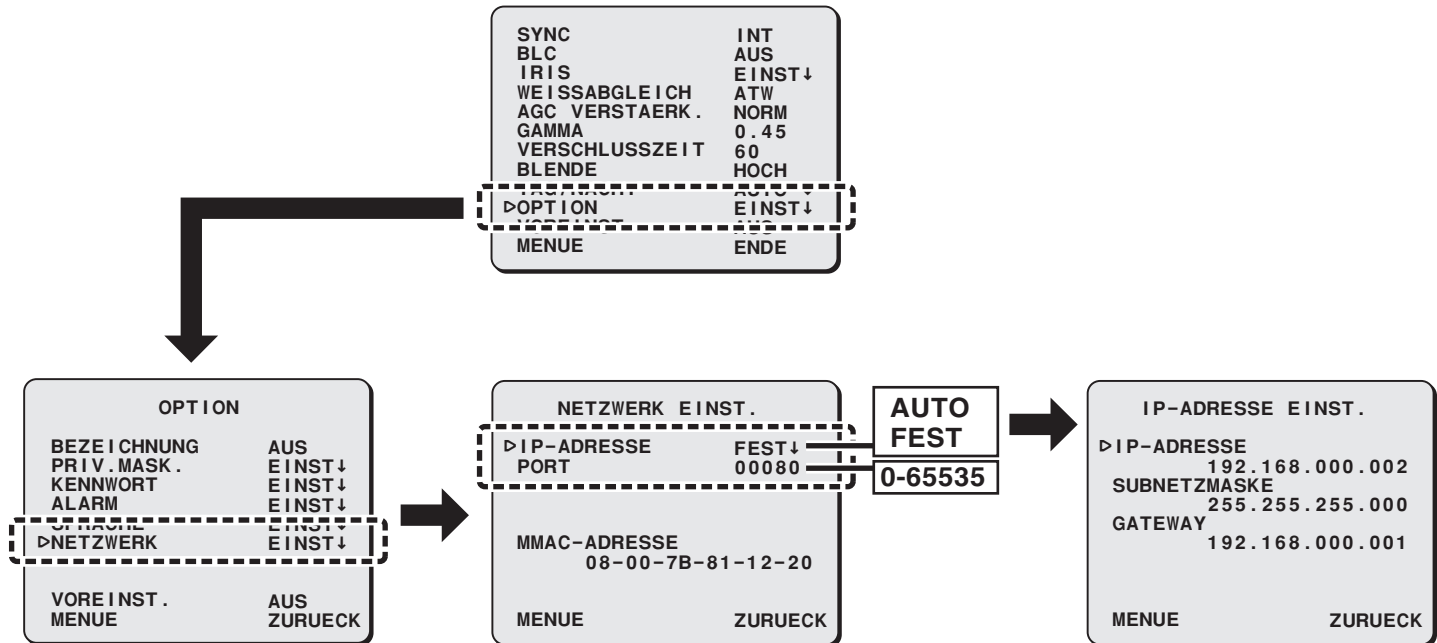

MANUEL D'INSTALLATION

Carte optionnelle (Réseau)

A propos de ce manuel

Avant d'installer et d'utiliser cette unité, veuillez lire avec attention le présent manuel et respectez toujours les instructions d'utilisation fournies.

VA-50LAN

■ Connexion directe

Reliez la caméra à votre ordinateur personnel en utilisant un câble LAN (de type croisé).

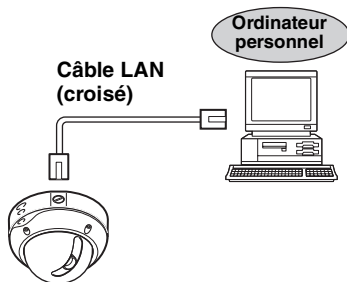

■ Connexion LAN

Reliez la caméra au réseau local (LAN) via un concentrateur de commutation en utilisant des câbles LAN (de type droit).

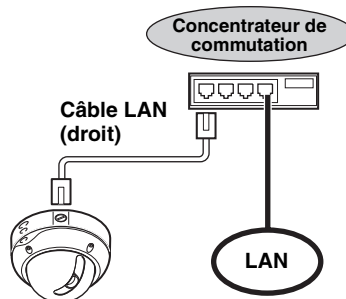

■ Connexion Internet

Reliez la caméra à un routeur ou un modem ADSL avec interface LAN en utilisant des câbles LAN.

Pour la connexion à un routeur, utilisez un câble LAN de type droit.
Pour la connexion à un modem ADSL ou à d'autres dispositifs, reportez-vous au manuel d'instructions du dispositif concerné.

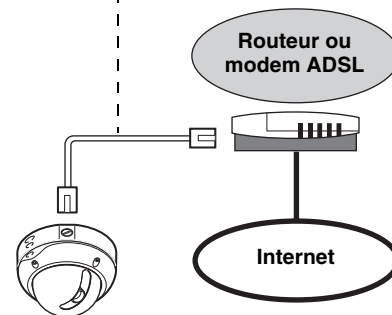

■ Conditions de système requises

Les conditions de système requises pour le fonctionnement de la caméra via réseau sont les suivantes :

- **Ordinateur personnel** : IBM PC/AT et compatibles
- **Système d'exploitation** : Windows 2000/
Windows XP Home
Edition/Windows XP
Professional
- **Unité centrale** : Pentium III (800 MHz ou supérieur)
- **Mémoire** : 128 Mo ou plus
- **Interface réseau** : 10Base-T/100Base-TX
- **Carte d'affichage** : 1024 x 768 pixels ou plus,
16 millions de couleurs ou plus
- **Explorateur Web** : Internet Explorer Version 6.0
ou supérieure

* Utilisez des câbles LAN blindés.

1. Installation de la carte optionnelle

➔ Otez le couvercle du dôme puis l'ensemble objectif. Une fois les réglages effectués, remettez le couvercle du dôme en place.

- Veuillez vous reporter au MANUEL D'INSTALLATION fourni avec la caméra.

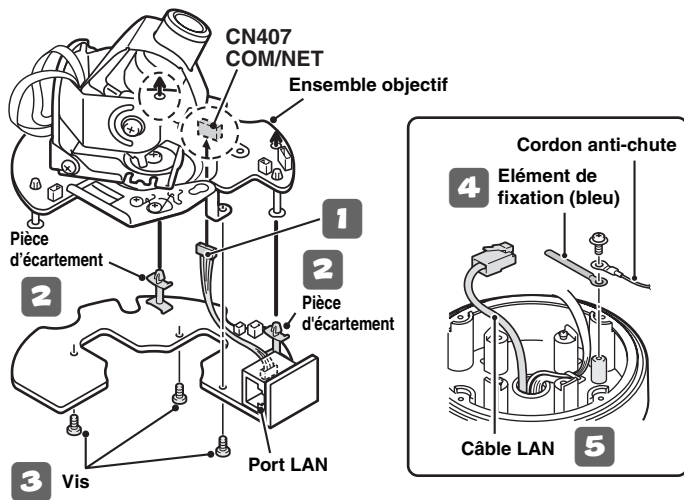

Remarque : Assurez-vous que l'interrupteur COM situé sur l'ensemble objectif est réglé sur « N ».

- 1** Branchez le câble avec connecteur à broches de la carte optionnelle sur la borne COM/NET située à l'arrière de l'ensemble objectif.
- 2** Emboîtez les pièces d'écartement de la carte optionnelle dans l'ensemble objectif (2 emplacements).
- 3** Fixez la carte optionnelle par l'arrière au moyen des vis fournies avec la carte elle-même (3 emplacements).
- 4** Enlevez le cordon anti-chute et fixez-le au moyen d'une vis avec l'élément de fixation (bleu) fourni.
- 5** Faites passer le câble LAN à travers le trou situé dans la partie inférieure du groupe caméra.
- 6** Remplacez l'ensemble objectif sur le groupe caméra.

1. Installation de la carte optionnelle

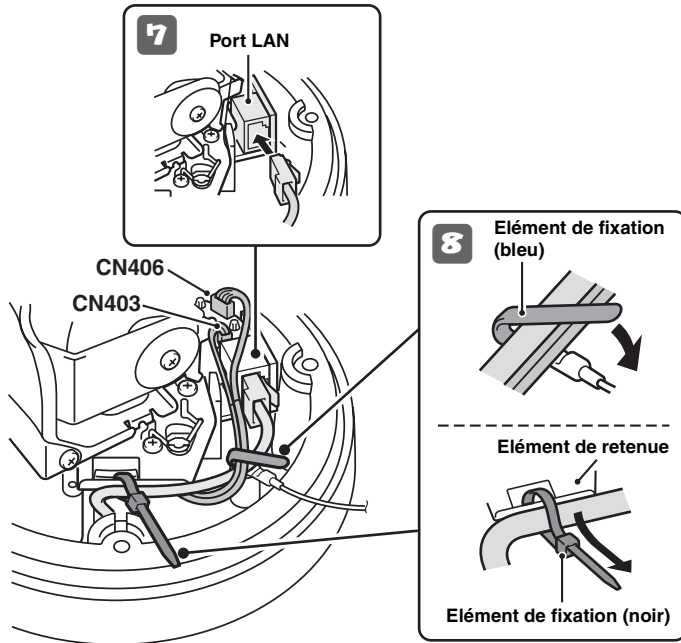

7 Branchez le câble LAN sortant du trou situé dans la partie inférieure du groupe caméra dans le port LAN.

8 En utilisant les deux éléments de fixation (le bleu et le noir), fixez le câble LAN et le câble CN406 au boîtier.

Remarque :

- Enfillez l'élément de fixation (noir) dans l'élément de retenue avant de fixer le câble LAN.
- Si vous utilisez le dispositif de chauffage (carte optionnelle VA-50H), assurez-vous que le câble LAN n'est pas en contact avec le dispositif de chauffage.
- Veillez à ce que les câbles branchés sur CN403 et sur CN406 ne touchent pas la carte de circuit imprimé située à proximité.

9 Configurez les réglages de réseau (Voir page suivante).

Pour empêcher les interférences électromagnétiques

- Sur le câble LAN

Veillez à bien fixer le noyau de ferrite fourni aux câble comme le montre la figure.

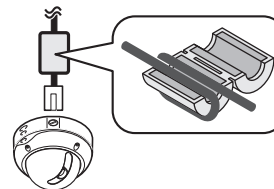

2. Configuration des réglages de réseau

Dans l'écran de menu, configurez les réglages requis pour la connexion de la caméra au réseau (LAN).

- Pour accéder au menu principal, reportez-vous aux pages 5 - 7 du MANUEL D'INSTRUCTIONS fourni avec la caméra.
- Après avoir mis l'unité sous tension, il faudra attendre une minute environ avant que le menu de réglage « RESEAU » apparaisse sur l'écran « OPTION ».

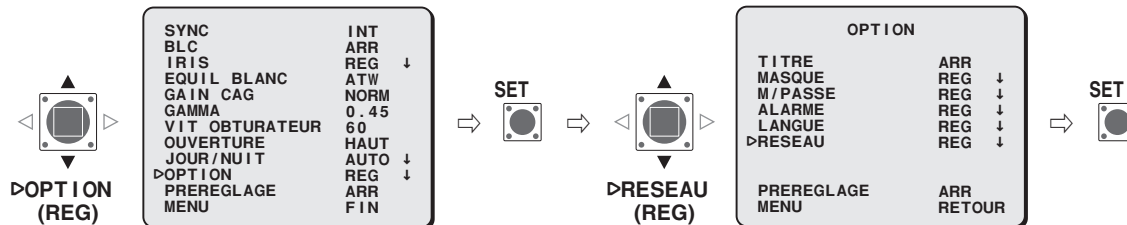

- 1 Sélectionnez « ADRESSE IP », spécifiez l'option définissant l'adresse IP et appuyez sur le bouton SET.

- 2 Sélectionnez l'élément à configurer et appuyez sur le bouton de sélection (▶).

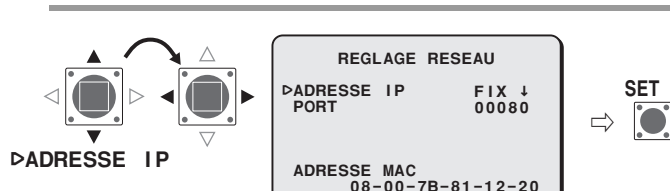

FIX : Configuration manuelle (Adresse IP par défaut : 192.168.0.2)

AUTO : Configuration automatique (DHCP)

⇒ L'écran « REG.ADRESSE IP » s'affiche.

N.B. : L'« ADRESSE MAC » ne peut pas être modifiée. Confirmez le réglage.

⇒ Seul l'élément sélectionné apparaît et « ↑ » s'affiche sous l'adresse.

- Pour afficher de nouveau tous les éléments, appuyez plusieurs fois sur le bouton de sélection (◀ ou ▶) jusqu'à ce que « ↑ » disparaisse.

N.B. : Lorsque vous sélectionnez « AUTO » pour le paramètre « ADRESSE IP » dans l'écran « REGLAGE RESEAU », l'adresse IP ne peut pas être modifiée. Confirmez le réglage et passez au point

4.

2. Configuration des réglages de réseau

3 Sélectionnez le chiffre à modifier et spécifiez une valeur.



- Répétez si nécessaire le point 3.
- Pour modifier d'autres éléments, revenez au point 2.

4 Réglez « MENU » sur « RETOUR » et appuyez sur le bouton SET.

⇒ L'écran « REGLAGE RESEAU » réapparaît.

5 Modifiez le numéro du port (0-65535) si nécessaire.

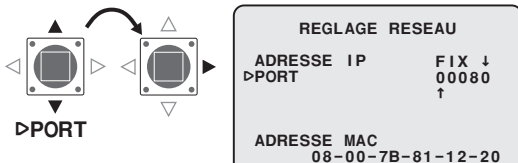

⇒ « ↑ » s'affiche sous le numéro du port.

N.B. : Lorsque vous réglez l'option SSL sur MAR, « 00443 » est sélectionné pour le réglage du « PORT ».

6 Sélectionnez le chiffre à modifier et spécifiez une valeur.

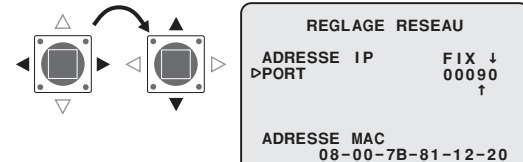

- Répétez si nécessaire le point 4.
- Quand vous avez terminé, appuyez plusieurs fois sur le bouton de sélection (◀ ou ▶) jusqu'à ce que « ↑ » disparaisse.

7 Sélectionnez « FIN » dans « MENU » et appuyez sur le bouton SET.

⇒ L'écran de réglage se ferme et l'écran normal de contrôle réapparaît.

- Pour retourner à l'écran précédent, sélectionnez « RETOUR » et appuyez sur le bouton SET.

3. Flux de fonctionnement de la caméra par l'intermédiaire d'une opération réseau

 Effectuez les procédures suivantes en vous reportant aux instructions détaillées données dans le MANUEL D'INSTRUCTIONS [VA-50LAN_MANUAL] contenu dans le CD-ROM fourni.

	Reportez-vous à
1 Accès à la caméra Entrez votre nom d'utilisateur et votre mot de passe, puis sélectionnez la langue que vous voulez afficher à l'écran. Nom d'utilisateur : admin Mot de passe : admin	6
↓	
2 Affichage d'une vidéo en direct de la caméra sur l'écran principal	8
↓	
3 Configuration des réglages d'administration En utilisant l'écran [REGLAGES PRINCIPAUX] pour un utilisateur administratif, configurez les réglages détaillés relatifs à l'administration. Lorsque vous accédez à la caméra pour la première fois, veillez à bien effectuer les réglages sur l'écran [REGLAGES HORLOGE].	11
↓	
4 Modification des réglages de la caméra Vous pouvez modifier les réglages de la caméra par l'intermédiaire de la connexion réseau.	18

- N.B. :**
- Après avoir mis l'unité sous tension, attendez une minute environ avant que la connexion réseau soit établie.
 - Si vous avez configuré des paramètres TCP/IP pour votre ordinateur, reportez-vous à la page 4 et suivantes du MANUEL D'INSTRUCTIONS du VA-50LAN.
 - Pour visualiser le MANUEL D'INSTRUCTIONS contenu dans le CD-ROM fourni, l'application Adobe® Reader® vous est nécessaire. Si votre ordinateur a été installé sans cette application, vous pouvez la télécharger depuis le site Web suivant d'Adobe Systems Incorporated.
<http://www.adobe.co.jp/products/acrobat/readstep2.html>

4. Procédure d'installation du logiciel VA-SW3050LITE

Le logiciel VA-SW3050LITE permet une surveillance multiple en utilisant jusqu'à 128 caméras ainsi que la commutation d'images entre plusieurs sélections incluant des vues à 4 et 16 images.

 Effectuez les procédures suivantes en vous reportant aux instructions détaillées données dans le MANUEL D'INSTRUCTIONS [VA-SW3050LITE_MANUAL] qui est contenu dans le CD-ROM fourni.

1 Installation du logiciel VA-SW3050LITE (reportez-vous à la page suivante)



Reportez-vous à

2 Démarrage du logiciel VA-SW3050LITE et exécution de la procédure d'ouverture de session

Double-cliquez sur l'icône de raccourci « Network Recorder » créée sur le bureau.

USER ID: admin

PASSWORD: admin

5



3 Enregistrement de la ou des caméras avec le logiciel

Enregistrez la ou les caméras auxquelles vous voulez accéder et configurez leurs paramètres tels que Adresse IP et Titre caméra.

7



4 Affichage d'une vidéo en direct de la caméra sur l'écran principal

10

N.B. : Après avoir mis l'unité sous tension, attendez une minute environ avant d'effectuer la procédure d'ouverture de session.

Installation du logiciel VA-SW3050LITE

Lancez le programme d'installation depuis le CD du logiciel, et utilisez les boîtes de dialogue interactives pour faire progresser le processus d'installation.

1 Double-cliquez sur le fichier « Setup.exe » contenu dans le CD-ROM fourni.

2 La boîte de dialogue « Welcome to the InstallShield Wizard for VA-SW3050LITE » s'affiche.

Cliquez sur [Next].

3 La boîte de dialogue « License Agreement » s'affiche.

Sélectionnez l'option « I accept the agreement » et cliquez sur [Next].

4 La boîte de dialogue « Select Destination Location » s'affiche.

Cliquez sur [Next].

- Pour changer le dossier de destination dans lequel vous voulez enregistrer le logiciel VA-SW3050LITE, cliquez sur [Browse] et sélectionnez le dossier de votre choix. Vous pouvez aussi taper directement le nom du dossier dans le champ.

5 La boîte de dialogue « Select Start Menu Folder » s'affiche.

Cliquez sur [Next].

- Pour changer le dossier du menu de démarrage, cliquez sur [Browse] et sélectionnez le dossier de votre choix. Vous pouvez aussi taper directement le nom du dossier dans le champ.

6 La boîte de dialogue « Ready to Install » s'affiche.

Cliquez sur [Install].

⇒ Installation

7 La boîte de dialogue « Completing the VA-SW3050LITE Setup Wizard » s'affiche.

Cliquez sur [Finish].

⇒ L'installation du logiciel VA-SW3050LITE a été exécutée avec succès. L'icône de raccourci « Network Recorder » doit figurer sur votre bureau.

N.B. :

- Microsoft .NET Framework 1.1 est requis pour utiliser le logiciel VA-SW3050LITE. Si votre ordinateur n'a pas été installé avec, un programme d'installation automatique affichera une boîte de dialogue vous demandant de confirmer le démarrage du processus d'installation, lorsque vous double-cliquez sur « Setup ». L'exécution du programme d'installation durera deux minutes environ.
- Une fois l'installation exécutée, le programme peut vous inviter à redémarrer l'ordinateur. Suivez les instructions qui s'affichent éventuellement à l'écran.

Spécifications

Consommation d'énergie	9,5 W (Avec la carte optionnelle installée) 23 W maxi (avec le dispositif de chauffage sous tension : VA-50H, carte optionnelle)
Source d'alimentation	Fournie depuis l'unité principale
Poids (environ)	50 g (1,8 oz)
Accessoires	Vis..... 3 Élément de fixation (bleu/noir) 1 de chaque Noyau de serrage..... 1 CD-ROM (VA-SW3050LITE)..... 1

L'aspect et les spécifications peuvent être modifiés sans préavis ou obligations.

■ Licence pour le logiciel contenu dans le CD-ROM

- Veuillez lire avec attention les termes et conditions contenus dans l'accord de licence qui s'affiche à l'écran durant le processus d'installation du logiciel. Pour pouvoir utiliser le logiciel faisant l'objet de l'accord de licence, vous devez accepter tous les termes et conditions qui y sont contenus.
- Pour obtenir des informations sur les autres produits ou services fournis par des tiers et présentés dans le CD-ROM, veuillez contacter chaque fournisseur ou fabricant.

■ Notice de copyright

Le copyright du présent manuel d'instructions appartient à SANYO Electric Co., Ltd.

Aucun des matériels contenus dans ce manuel ne peut être reproduit, dans quelque format que ce soit, sans l'autorisation préalable du détenteur du copyright.

Microsoft, Windows et Internet Explorer sont des marques déposées ou des marques commerciales de Microsoft Corporation aux Etats-Unis et dans d'autres pays.

Une appellation officielle du terme « Windows » utilisé dans le présent manuel est la suivante : système d'exploitation Microsoft® Windows®. Dans le présent manuel, remarquez que le terme « Windows » utilisé se réfère aussi bien au « système opérationnel Microsoft® Windows® 2000 » qu'au « système opérationnel Microsoft® Windows® XP ».

Intel et Pentium sont des marques déposées ou des marques commerciales d'Intel Corporation et de ses filiales aux Etats-Unis et dans d'autres pays.

IBM et IBM PC/AT sont des marques commerciales d'International Business Machines Corporation.

Adobe Reader est une marque commerciale d'Adobe Systems Incorporated.

UPnP est une marque commerciale d'UPnP Implementers Corporation, qui est établie par le Comité de Direction du Forum UPnP.

Java est une marque commerciale de Sun Microsystems, Inc.

Les autres marques et noms de produit mentionnés dans le présent manuel sont tous des marques déposées ou des marques commerciales de leurs propriétaires respectifs.

Séquence des écrans

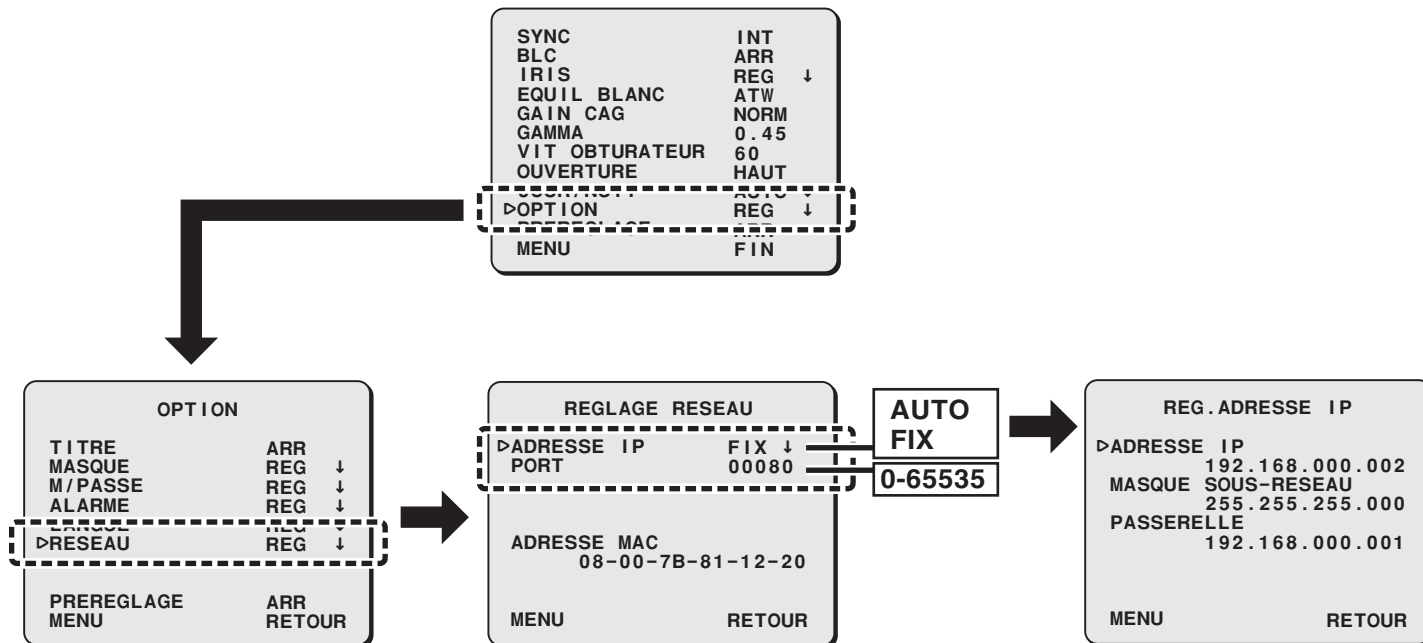

MANUAL DE INSTALACIÓN

Placa opcional (Red)

Acerca de este manual

Antes de instalar y de usar esta unidad leer este manual y seguir las instrucciones del mismo para asegurar un uso correcto.

VA-50LAN

■ Conexión directa

Conectar la cámara al PC mediante el cable LAN (tipo cruzado).

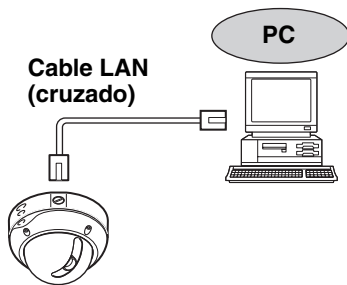

■ Conexión LAN

Conectar la cámara a la LAN a través de un conmutador mediante cables LAN (tipo recto).

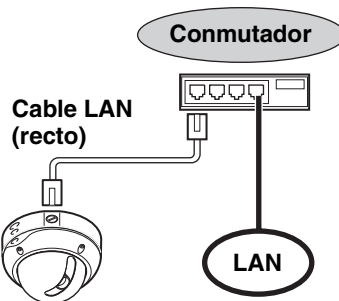

■ Conexión Internet

Conectar la cámara a un enrutador o módem ADSL con interfaz LAN mediante cables LAN.

Al conectarse a un enrutador, usar el cable LAN recto.
Al conectarse a un módem ADSL u otros dispositivos, consultar el manual de instrucciones del dispositivo.

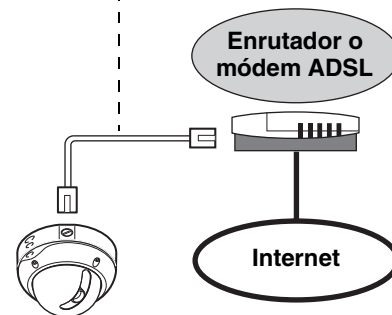

■ Requisitos del sistema

Los requisitos del sistema para el funcionamiento de la cámara a través de la red son los siguientes:

- **PC:** IBM PC/AT y compatibles
- **SO:** Windows 2000/Windows XP Home Edition/Windows XP Professional
- **CPU:** Pentium III (800 MHz o superior)
- **Memoria:** 128 MB o más
- **Interfaz de red:** 10Base-T/100Base-TX
- **Tarjeta de visualización:** 1024 x 768 píxeles o superior, 16 millones de colores o superior
- **Programa de navegación:** Internet Explorer Versión 6.0 o superior

* Usar cables apantallados LAN.

1. Instalación de la placa opcional

👉 **Quitar la tapa de la cúpula y a continuación el conjunto de la lente. Volver a colocar la tapa de la cúpula una vez finalizados los ajustes.**

- Consultar el MANUAL DE INSTALACIÓN facilitado con la cámara.

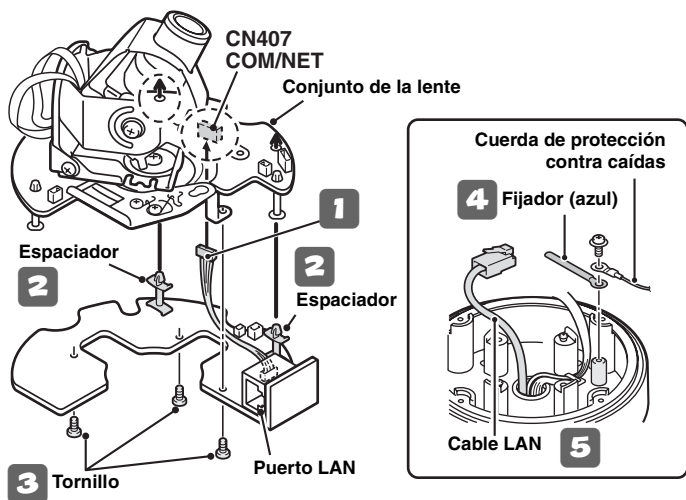

Nota: Asegurarse de que el interruptor COM del conjunto de la lente está en la posición "N".

- 1** Conectar el cable del conector de pines de la placa opcional al terminal COM/NET situado en el lado inverso del conjunto de la lente.
- 2** Colocar los espaciadores en la placa opcional dentro del conjunto de la lente (2 posiciones).
- 3** Fijar la placa opcional por el lado inverso mediante los tornillos suministrados con la placa opcional (3 posiciones).
- 4** Quitar la cuerda de protección contra caídas y fijarla junto con el fijador suministrado (azul) mediante un tornillo.
- 5** Tirar del cable LAN a través del orificio de la parte inferior de la unidad de la cámara.
- 6** Volver a colocar el conjunto de la lente en la unidad de la cámara.

1. Instalación de la placa opcional

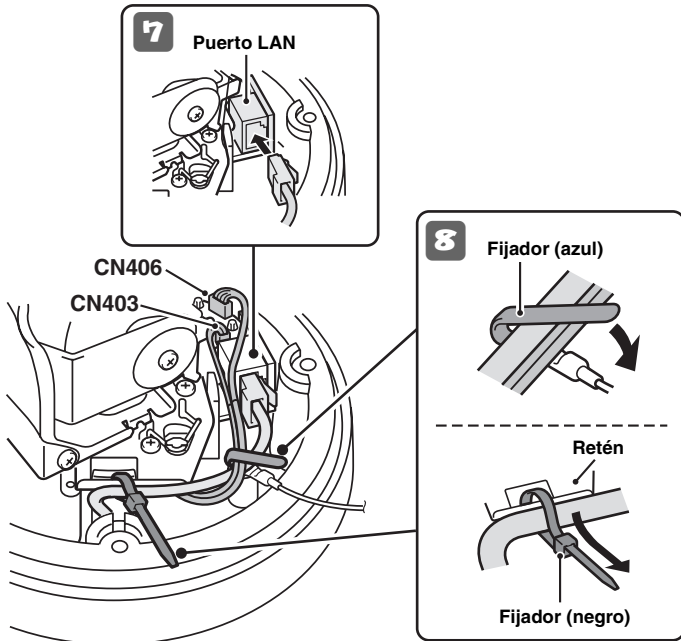

7 Conectar el cable LAN que sale del orificio de la parte inferior de la unidad de la cámara al puerto LAN.

8 Usando ambos fijadores (azul y negro), fijar el cable LAN y el cable CN406 al armario.

Nota:

- Pasar el fijador (negro) a través del retén antes de fijar el cable LAN.
- Si se usa el calentador (placa opcional VA-50H), asegurarse de que el cable LAN no está en contacto con el calentador.
- Comprobar que los cables conectados a CN403 y CN406 se han extendido de modo que no tocan la placa de circuito situada en los alrededores.

9 Configurar los ajustes de red (ver la página siguiente).

Para prevenir las interferencias electromagnéticas

- En el cable LAN

Asegurarse de fijar el núcleo de bloqueo suministrado a los cable como se muestra.

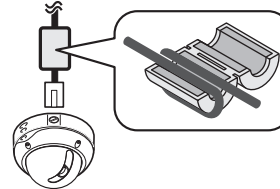

2. Configuración de los ajustes de red

Configurar los ajustes necesarios para la conexión de la cámara a la red (LAN) en la pantalla del menú.

- Para el acceso al menú principal, ver las páginas de 5 a 7 del MANUAL DE INSTRUCCIONES suministrado con la cámara.
- Tras haber conectado la alimentación eléctrica, será necesario cerca de un minuto para que el menú de ajuste “RED” aparezca en la pantalla “OPCION”.

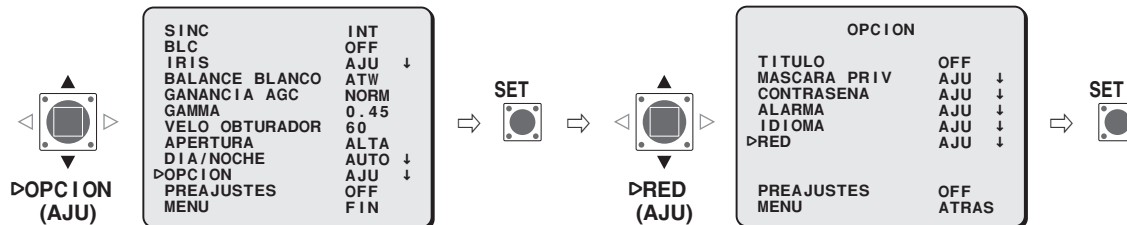

1 Seleccionar “DIRECCION IP”, especificar la opción para recuperar la dirección IP y pulsar el botón SET.



F I J A : Configuración manual (Dirección IP predefinida: 192.168.0.2)

AUTO : Configuración automática (DHCP)

⇒ Aparece la pantalla “AJUS. DIRECC. IP”.

NOTA: La “DIR. MAC” no puede cambiarse. Confirmar el ajuste.

2 Seleccionar el elemento a configurar y pulsar el botón de selección (▶).



⇒ Aparece sólo el elemento seleccionado y se visualiza “↑” debajo de la dirección.

- Para volver a visualizar todos los elementos, pulsar el botón de selección (◀ o ▶) varias veces hasta que “↑” desaparezca.

NOTA: Cuando se selecciona “AUTO” en el ajuste “DIRECCION IP” de la pantalla “AJUSTES RED”, la dirección IP no puede cambiarse. Confirmar el ajuste y continúe con el punto **4**.

3 Seleccionar el dígito a cambiar y especificar el valor.



- Repetir el punto 3 si es necesario.
- Si se desea cambiar otros elementos, volver al punto 2.

4 Colocar "MENU" en "ATRAS" y pulsar el botón SET.

⇒ Se vuelve a la pantalla "AJUSTES RED".

5 Cambiar el número de puerto (0-65535) si es necesario.



⇒ Se visualiza "↑" debajo del número del puerto.

NOTA: Si se ajusta la opción SSL en ON, se selecciona "00443" para el ajuste "PUERTO".

6 Seleccionar el dígito a cambiar y especificar el valor.

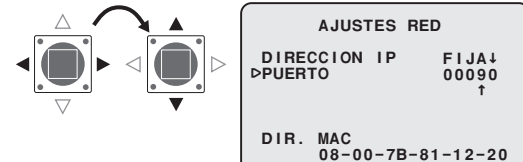

- Repetir el punto 6 si es necesario.
- Al terminar, pulsar el botón de selección (◀ o ▶) varias veces hasta que "↑" desaparece.



7 Colocar "MENU" en "FIN" y pulsar el botón SET.

⇒ Se cierra la pantalla de ajustes y se vuelve a la pantalla normal de monitorización.

- Si se desea volver a la pantalla anterior, seleccionar "ATRAS" y pulsar el botón SET.

3. Flujo de funcionamiento de la cámara a través del funcionamiento de red

 Llevar a efecto los siguientes procedimientos siguiendo las instrucciones detalladas que se proporcionan en el MANUAL DE INSTRUCCIONES [VA-50LAN_MANUAL] contenido en el CD-ROM que se suministra.

	Consultar
1 Acceso a la cámara Escribir el nombre de usuario y la contraseña y a continuación seleccionar el idioma que se desea visualizar en la pantalla. Nombre de usuario: admin Contraseña: admin	6
	
2 Visualización de imágenes en vivo de la cámara en la pantalla principal	8
	
3 Configuración de los ajustes de administración Mediante la pantalla [AJUSTES PRINCIPALES] destinada al usuario administrativo, configurar los ajustes detallados para la administración. Cuando se accede a la cámara por primera vez, asegurarse de realizar los ajustes de la pantalla [AJUSTES RELOJ].	11
	
4 Cambio de los ajustes de la cámara Los cambios de los ajustes de la cámara pueden realizarse a través de la conexión de red.	18

NOTA:

- Tras haber conectado la alimentación eléctrica, esperar cerca de un minuto para que se establezca la conexión de red.
- Si se tienen que configurar los ajustes TCP/IP del ordenador, consultar el MANUAL DE INSTRUCCIONES de VA-50LAN desde la página 4 en adelante.
- Para ver el MANUAL DE INSTRUCCIONES contenido en el CD-ROM suministrado, es necesario disponer de la aplicación Adobe® Reader®. Si el PC no tiene instalada esta aplicación, es posible descargarla para la instalación en el siguiente sitio web en Adobe Systems Incorporated.
<http://www.adobe.co.jp/products/acrobat/readstep2.html>

4. Procedimiento de configuración del Software para VA-SW3050LITE

Mediante el software VA-SW3050LITE se logra la monitorización múltiple usando hasta un máximo de 128 cámaras asimismo permite el cambio de fotogramas entre varias selecciones e incluso imágenes de 4 fotogramas y 16 fotogramas.

 Realizar los siguientes procedimientos siguiendo las instrucciones detalladas que se proporcionan en el MANUAL DE INSTRUCCIONES [VA-SW3050LITE_MANUAL] contenido en el CD-ROM que se suministra.

1 Instalación del software VA-SW3050LITE (consultar la página siguiente)



Consultar

2 Inicio del software VA-SW3050LITE y operación de inicio de sesión

Hacer doble clic en el icono de acceso directo "Network Recorder" creado en el escritorio.

USER ID: admin

PASSWORD: admin

5



3 Registro de la/s cámara/s con el software

Registrar la/s cámara/s para el acceso, y configurar los ajustes de la/s misma/s como dirección IP y el título de la cámara.

7



4 Visualización de imágenes en vivo de la cámara en la pantalla principal

10

NOTA: Tras haber conectado la alimentación eléctrica, esperar cerca de un minuto para poder iniciar la sesión.

Instalación del software VA-SW3050LITE

Iniciar el programa de instalación del CD de software y usar los cuadros de diálogo interactivos para avanzar en el proceso de instalación.

1 Hacer doble clic en “Setup.exe” contenido en el CD-ROM suministrado.

2 Aparece el cuadro de diálogo “Welcome to the InstallShield Wizard for VA-SW3050LITE”.

Hacer clic en [Next].

3 Aparece el cuadro de diálogo “License Agreement”.

Elegir la opción “I accept the agreement” y a continuación hacer clic en [Next].

4 Aparece el cuadro de diálogo “Select Destination Location”.

Hacer clic en [Next].

- Para cambiar la carpeta de destino en el que se desea guardar el software VA-SW3050LITE hacer clic en [Browse] y seleccionar la carpeta deseada. Es posible además escribir el nombre de la carpeta directamente en el cuadro.

5 Aparece el cuadro de diálogo “Select Start Menu Folder”.

Hacer clic en [Next].

- Para cambiar la carpeta del menú de inicio, hacer clic en [Browse] y seleccionar la carpeta deseada. Es posible además escribir el nombre de la carpeta directamente en el cuadro.

6 Aparece el cuadro de diálogo “Ready to Install”.

Hacer clic en [Install].

⇒ Instalación

7 Aparece el cuadro de diálogo “Completing the VA-SW3050LITE Setup Wizard”.

Hacer clic en [Finish].

⇒ La instalación del software VA-SW3050LITE se ha llevado a cabo con éxito. Se encontrará el icono de acceso directo “Network Recorder” en el escritorio.

NOTA:

- Es necesario disponer de Microsoft .NET Framework 1.1 para poder usar el software VA-SW3050LITE. Si no está instalado en el PC, un programa de instalación automática mostrará un cuadro de diálogo de confirmación para iniciar el proceso de configuración del mismo, cuando se hace doble clic en “Setup”. El programa de instalación durará unos dos minutos.
- Al finalizar la instalación, es posible que se pida al usuario la reinicialización del PC. Seguir las instrucciones que puedan aparecer en la pantalla.

Especificaciones

Consumo eléctrico	9,5 W (Con la placa opcional instalada) Máx. 23 W (con el calentador activado: VA-50H, placa opcional)
Fuente de alimentación	Suministrada por la unidad principal
Peso (aproximado)	50 g (1,8 onzas)
Accesorio	Tornillo 3 Fijador (azul/negro) cada 1 Núcleo de bloqueo 1 CD-ROM (VA-SW3050LITE) 1

El aspecto y las características técnicas pueden sufrir variaciones sin previo aviso u obligación.

■ Licencia para software contenida en CD-ROM

- Por favor, leer atentamente los términos y condiciones contenidos en el Acuerdo de Licencia que aparece en la pantalla durante el proceso de instalación del software. El software al que se refiere el acuerdo de licencia puede usarse con la condición de que se hayan aceptado los términos y condiciones establecidos en el mismo.
- Para información acerca de otros productos o servicios suministrados por terceras partes, que se han incluido en el CD-ROM, por favor contactar con el proveedor o fabricante correspondiente.

■ Aviso de Copyright

Este manual de instrucciones es propiedad intelectual de SANYO Electric Co., Ltd.

Los materiales contenidos en este manual no pueden reproducirse con ningún medio sin la previa y expresa autorización del propietario.

Microsoft, Windows e Internet Explorer son marcas o marcas registradas de Microsoft Corporation en los Estados Unidos y en otros países.

Un nombre oficial para "Windows" usado en este manual es Microsoft® Windows® Operating System. Notar que en este manual la palabra "Windows" se refiere a los sistemas operativos "Microsoft® Windows® 2000 Operating System" y "Microsoft® Windows® XP Operating System". Intel y Pentium son marcas o marcas registradas de Intel Corporation y sus filiales en los Estados Unidos y en otros países.

IBM e IBM PC/AT son marcas de IBM International Business Machines Corporation.

Adobe Reader es una marca de Adobe Systems Incorporated.

UPnP es una marca de UPnP Implementers Corporation, creada por la junta rectora del Forum UPnP.

Java es una marca de Sun Microsystems, Inc.

Las demás marcas y nombres de productos citados en este manual son marcas registradas o marcas de sus respectivos propietarios.

Secuencia de pantalla

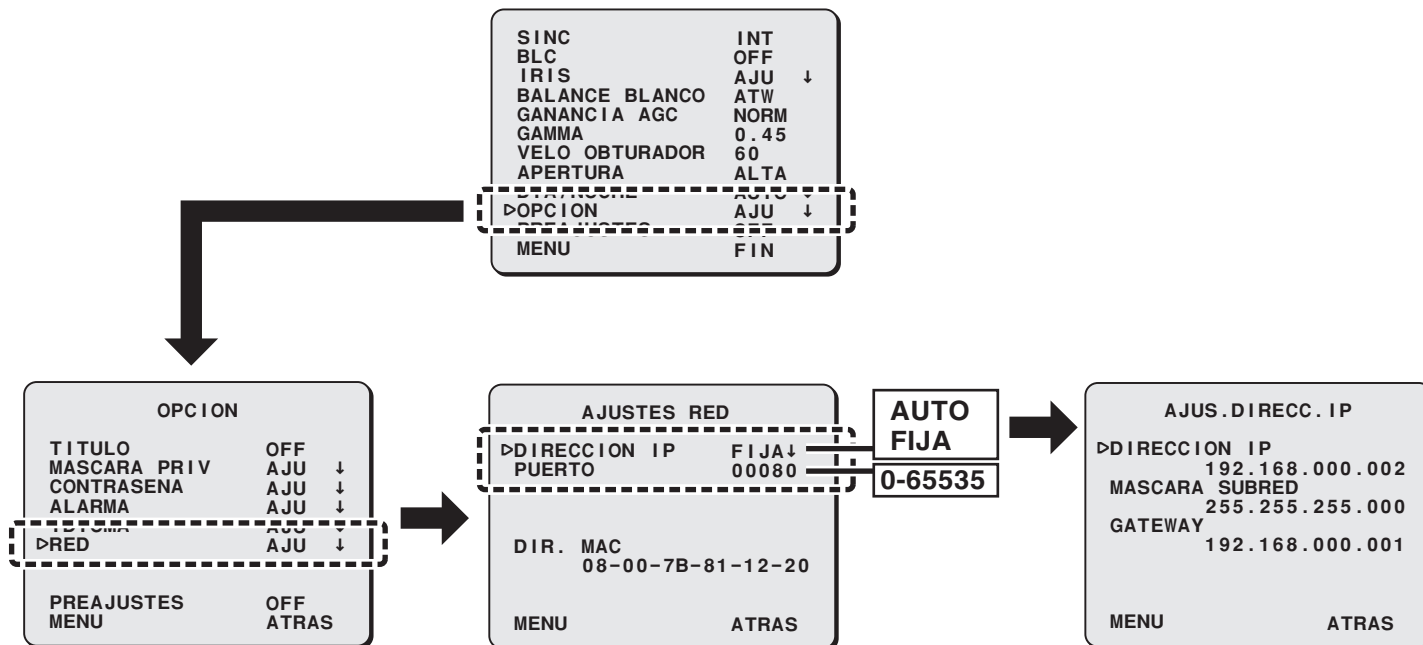

安装手册

选项板（网络）

关于本手册

在安装和使用本装置之前，请仔细阅读本手册，并始终遵照本手册中的说明正确使用。

VA-50LAN

■ 直接连接

使用 LAN 电缆（交叉型）将摄像机连接到您的 PC 上。

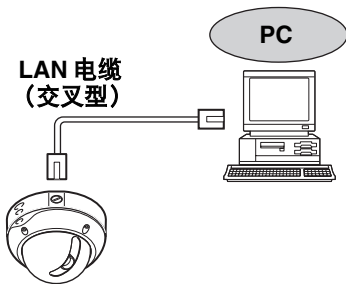

■ LAN连接

使用 LAN 电缆（直线型）通过交换集线器将摄像机连接到 LAN。

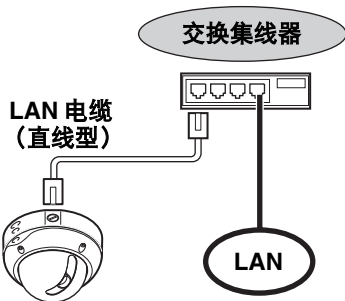

■ Internet连接

使用 LAN 电缆通过 LAN 接口将摄像机连接到路由器或 ADSL 调制解调器。

当连接到路由器时，请使用直线型 LAN 电缆。
当连接到 ADSL 调制解调器或其他设备时，请参阅该设备的说明手册。

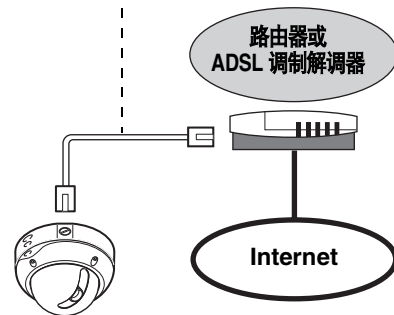

■ 系统要求

通过网络操作摄像机的系统要求如下：

- **PC:** IBM PC/AT 及兼容机
- **操作系统:** Windows 2000/Windows XP Home Edition/Windows XP Professional
- **CPU:** Pentium III（800MHz 或更高）
- **内存:** 128MB 或以上
- **网络接口:** 10Base-T/100Base-TX
- **显卡:** 1024 x 768 像素或更高，16 M 色或更高
- **Web 浏览器:** Internet Explorer 6.0 或更高版本

* 使用屏蔽的 LAN 电缆。

1. 安装选项板

☞ 先后取下球罩和镜头组件。完成设定后，请将球罩还原。

- 请参阅摄像机随附的安装手册。

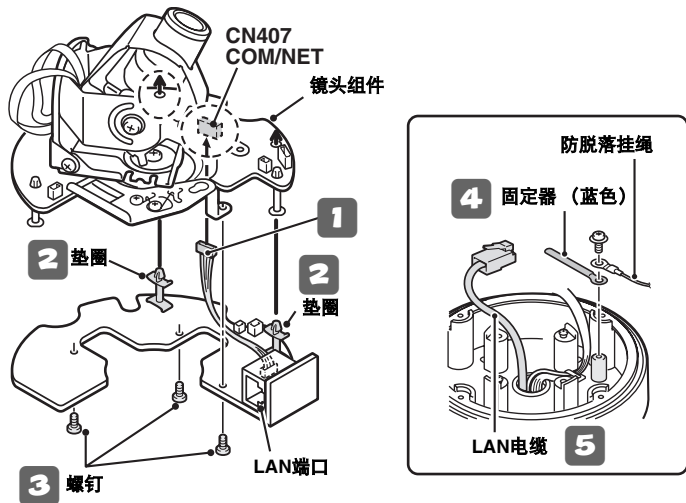

注：确认镜头组件上的 COM 开关处于 “N” 位置。

- 1 将选项板管脚连接器电缆连接到镜头组件背面的 COM/NET 端子。
- 2 将选项板上的垫圈放入镜头组件（2处）。
- 3 使用选项板随附的螺钉从背面固定选项板（3处）。
- 4 卸下防脱落挂绳，然后用螺钉将其与随附的固定器（蓝色）一起固定。
- 5 通过摄像机装置底部的孔拉出 LAN 电缆。
- 6 将镜头组件重新安装到摄像机装置上。

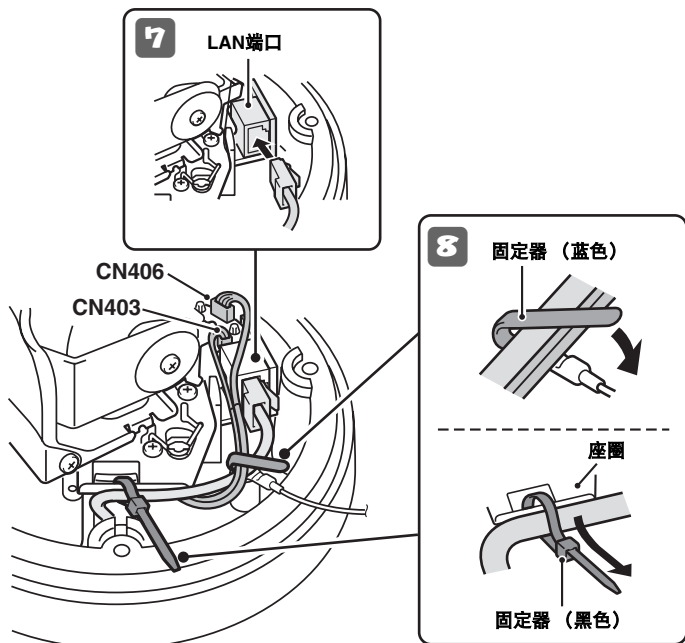

7 将从摄像机装置底部的孔中拉出的LAN电缆连接到LAN端口。

8 使用固定器（蓝色和黑色）将LAN电缆和CN406电缆固定到盒上。

注：

- 固定 LAN 电缆之前，请将固定器（黑色）穿过座圈。
- 当使用加热器（VA-50H，选项板）时，请确保 LAN 电缆未接触加热器。
- 请务必卷起连接 CN403 和 CN406 的电缆，以防其接触到放置在附近的电路板。

9 配置网络设定（请参见下一页）。

防止电磁干扰

- LAN 电缆上

请务必按图示将随附的卡榫屏蔽环连接到电缆上。

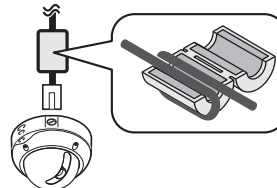

2. 配置网络设定

在菜单屏幕中配置将摄像机连接到网络 (LAN) 所需的设定。

- 有关访问主菜单的信息，请参见摄像机随附的说明手册第 5-7 页。
- 打开电源后，“NETWORK” 设定菜单出现在 “OPTION” 屏幕上大约需要一分钟时间。

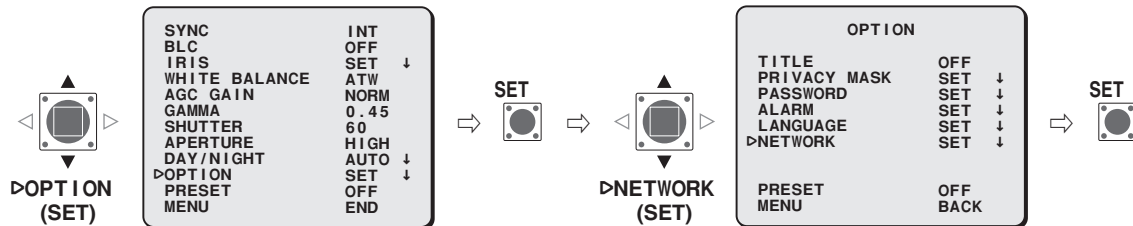

1 选择 “IP ADDRESS”，指定用于检索 IP 地址的选项，然后按 SET 按钮。

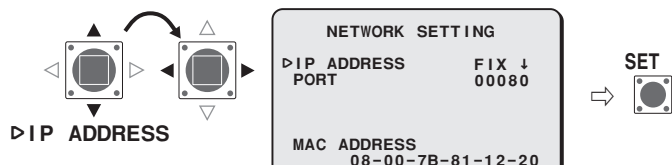

FIX : 手动配置 (缺省 IP 地址: 192.168.0.2)

AUTO : 自动配置 (DHCP)

⇒ “IP ADDRESS SETTING” 屏幕随即出现。

备注: “MAC ADDRESS” 无法更改。
请确认设置。

2 选择要配置的项目，然后按 “选择 (▶)” 按钮。

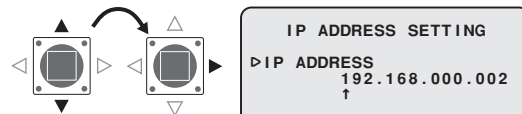

⇒ 仅出现选定的项目，并且地址下面显示 “↑”。

- 要重新显示所有项目，请反复按 “选择 (◀ 或 ▶)” 按钮，直到 “↑” 消失。

备注: 在 “NETWORK SETTING” 屏幕中为 “IP ADDRESS” 设定选择 “AUTO” 时，无法更改 IP 地址。确认设定，然后进入步骤 **4**。

3 选择要更改的数字并指定值。



- 根据需要重复步骤 3。
- 当希望更改其他项目时，请返回到步骤 2。

4 将“MENU”设定为“BACK”，然后按SET按钮。

⇨ 返回到“NETWORK SETTING”屏幕。

5 必要时更改端口号(0-65535)。

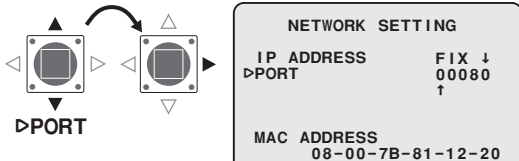

⇨ 端口号下面显示“↑”。

备注： 将 SSL 选项设定为 ON 时，为“PORT”设定选择“00443”。

6 选择要更改的数字并指定值。

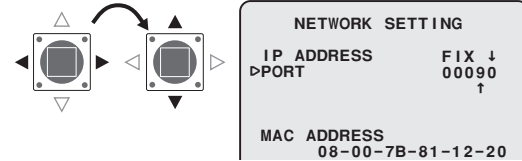

- 根据需要重复步骤 6。
- 完成后，反复按“选择”按钮（◀或▶），直到“↑”消失。



7 将“MENU”设定为“END”，然后按SET按钮。

⇨ 关闭设定屏幕，返回正常监控屏幕。

- 如果希望返回前一屏幕，请选择“BACK”然后按 SET 按钮。

3. 摄像机操作到网络操作流程

 参阅随附光盘中包含的说明手册 [VA-50LAN_MANUAL]，并按其中给出的详细说明执行以下步骤。

		参阅
1	访问摄像机 输入您的用户名和密码，然后选择您要在屏幕上显示的语言。 用户名: admin 密码: admin	6
		
2	在主屏幕上显示来自摄像机的实况视频	8
		
3	配置管理设置 使用管理员用户的[MAIN SETTINGS]屏幕，配置详细的管理设置。 在第一次访问摄像机时，请务必在[CLOCK SETTINGS]屏幕上进行设置。	11
		
4	更改摄像机设置 通过网络连接可以更改摄像机设置。	18

- 备注:**
- 打开电源后，需要等待大约一分钟时间，然后才能建立网络连接。
 - 如果必须为您的 PC 配置 TCP/IP 设定，请参阅 VA-50LAN 说明手册从第 4 页开始的说明。
 - 要查看随附光盘中包含的说明手册，您需要安装有 Adobe® Reader® 应用程序。如果您的 PC 上没有安装此应用程序，则您可以从 Adobe Systems Incorporated 的以下网站下载并进行安装。
<http://www.adobe.co.jp/products/acrobat/readstep2.html>

4. VA-SW3050LITE 的软件设置过程

VA-SW3050LITE 软件可以通过使用最多 128 个摄像机来完成多个监控，并且允许在包括 4 帧和 16 帧视图的多个选项之间进行帧转换。

 参阅随附光盘中包含的说明手册 [VA-SW3050LITE_MANUAL]，并按其中给出的详细说明执行以下步骤。

1 安装VA-SW3050LITE软件（请参阅下一页）



参阅

2 启动VA-SW3050LITE软件并执行登录过程

双击在桌面上创建的“Network Recorder”快捷方式图标。

USER ID: admin

PASSWORD: admin

5



3 通过此软件注册摄像机

注册要访问的摄像机，然后配置摄像机设定，如IP地址和摄像机标题。

7



4 在主屏幕上显示来自摄像机的实况视频

10

备注： 打开电源后，需要等待大约一分钟时间，然后才能登录。

安装 VA-SW3050LITE 软件

从软件光盘启动安装程序，使用交互对话框进入安装过程。

1 双击随附光盘中包含的“Setup.exe”。

2 “Welcome to the InstallShield Wizard for VA-SW3050LITE”对话框随即出现。

单击 [Next]。

3 “License Agreement”对话框随即出现。

选择“I accept the agreement”选项，然后单击 [Next]。

4 “Select Destination Location”对话框随即出现。

单击 [Next]。

- 要更改您希望保存VA-SW3050LITE软件的目标文件夹，请单击 [Browse]，然后选择所需文件夹。您也可以直接在框中键入文件夹名称。

5 “Select Start Menu Folder”对话框随即出现。

单击 [Next]。

- 要更改开始菜单文件夹，请单击 [Browse]，然后选择所需文件夹。您也可以直接在框中键入文件夹名称。

6 “Ready to Install”对话框随即出现。

单击 [Install]。

⇒ 安装

7 “Completing the VA-SW3050LITE Setup Wizard”对话框随即出现。

单击 [Finish]。

⇒ 至此您已经成功安装了 VA-SW3050LITE 软件。

您将会在桌面上看到“Network Recorder”快捷方式图标。

备注：

- 要使用VA-SW3050LITE软件，必须有Microsoft .NET Framework 1.1。如果您的PC上没有安装此软件，当您双击“Setup”时，自动安装程序将向您显示一个确认对话框，以开始其安装过程。完成安装程序大约需要两分钟时间。
- 完成安装后，可能会提示您重新启动PC。请遵照屏幕上可能出现的说明操作。

规格

功耗	9.5W（安装有选项板） 最高23W（加热器打开时：VA-50H，选项板）
电源	主装置供应
重量（大约）	50 g（1.8 oz）
附件	螺钉 3 固定器（蓝色/黑色）..... 各1 卡榫屏蔽环 1 光盘（VA-SW3050LITE） 1

产品外观和规格如有变更，恕不另行通告，也不承担责任。

■ 光盘中包含的软件许可协议

- 在软件安装过程中，请仔细阅读屏幕上出现的许可协议中包含的条件和条款。只要您在此同意所有条件和条款，您即可依许可协议的规定使用软件。
- 有关由光盘中介绍的第三方提供的其它产品或服务的信息，请与每个供应商或制造商联系。

■ 版权通告

本说明手册版权归SANYO Electric Co., Ltd所有。
未经版权所有者的事先许可，不得以任何形式复制本手册中所包含的所有材料。

Microsoft、Windows和Internet Explorer是Microsoft Corporation在美国和其他国家（地区）的注册商标或商标。

本手册中使用的“Windows”的官方名称为Microsoft® Windows® Operating System。请注意，本手册中“Windows”一词指的是“Microsoft® Windows® 2000 Operating System”和“Microsoft® Windows® XP Operating System”。

Intel和Pentium是Intel Corporation及其子公司在美国和其他国家（地区）的注册商标或商标。

IBM和IBM PC/AT是International Business Machines Corporation的商标。

Adobe Reader是Adobe Systems Incorporated的商标。

UPnP是UPnP Implementers Corporation（由UPnP Forum SC创立）的商标。

Java是Sun Microsystems, Inc.的商标。

本手册中的所有其他品牌和产品名称均是其各自所有者的注册商标或商标。

屏幕顺序

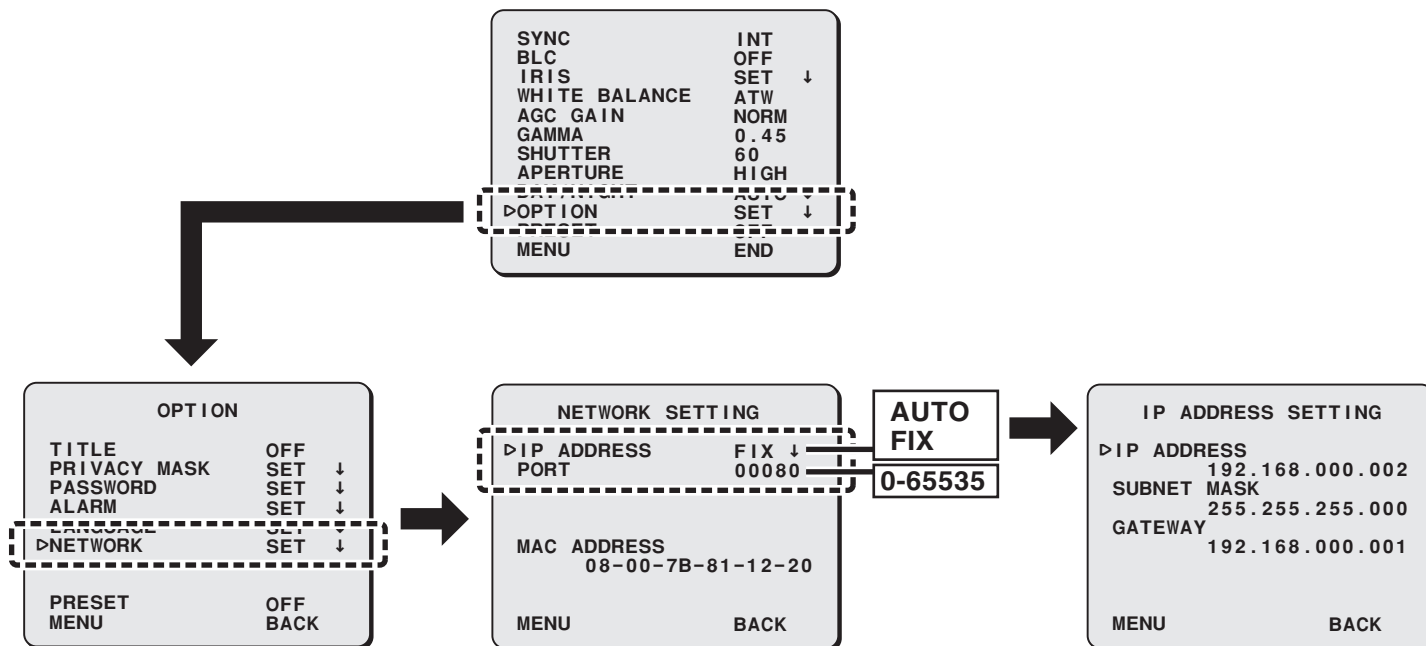

設置説明書

オプションボード（ネットワーク）

本書について

ご使用前にこの設置説明書をよくお読みのうえ、正しくお使いください。

VA-50LAN

■ 基本接続

カメラとパソコン間を LAN ケーブル（クロスタイプ）で接続します。

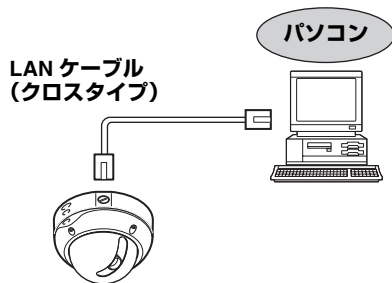

■ LAN接続

スイッチングハブなどを使って LAN とカメラを LAN ケーブル（ストレートタイプ）で接続します。

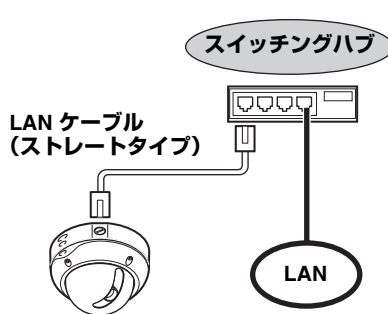

■ インターネット接続

カメラとルーターまたは LAN 接続の ADSL モデムなどを LAN ケーブルで接続します。

ルーターに接続する場合は、ストレートタイプの LAN ケーブルを使用してください。

ADSL モデムや、その他の機器に接続する場合は、接続する機器の取扱説明書をご覧ください。

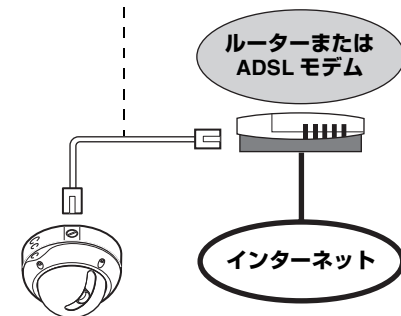

■ システム環境

ネットワーク操作に必要なシステム環境は次のとおりです。

- **PC:** IBM PC/AT とその互換機
- **OS:** Windows 2000/Windows XP Home Edition/Windows XP Professional
- **CPU:** Pentium III (800MHz 以上)
- **メモリー:** 128MB 以上
- **インターフェイス:** 10Base-T/100Base-TX
- **ディスプレイカード:** 1024×768ピクセル以上、1600万色以上
- **ブラウザ:** Internet Explorer Ver.6.0 以上

※ LAN ケーブルは、シールドタイプをご使用ください。

Download from www.Somanuals.com. All Manuals Search And Download.

English

Deutsch

Français

Español

中文简体

日本語

1. 取り付け方

👉 ドームカバーをはずし、レンズ基板をとりはずしてください。設定が完了したら、ドームカバーを取り付けてください。

- カメラ本体に付属の設置説明書をご参照ください。

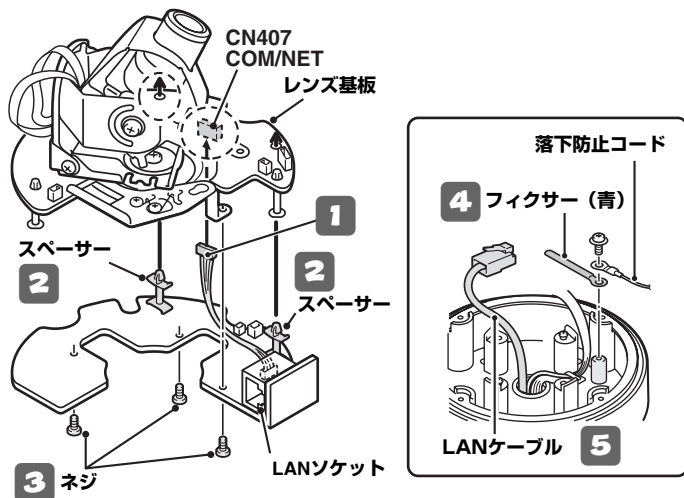

注意: レンズ基板のCOMスイッチが“N”になっていることをご確認ください。

- 1 オプションボードのピンコネクタをレンズ基板の裏面COM/NET端子に接続する
- 2 オプションボードのスペーサーをレンズ基板に差し込む (2箇所)
- 3 オプションボードの裏面から付属のネジで固定する (3箇所)
- 4 落下防止コードを取りはずし、付属のフィクサー (青) と一緒にネジで固定する
- 5 カメラユニットの底穴からLANケーブルを通す
- 6 レンズ基板をカメラユニットに取り付ける

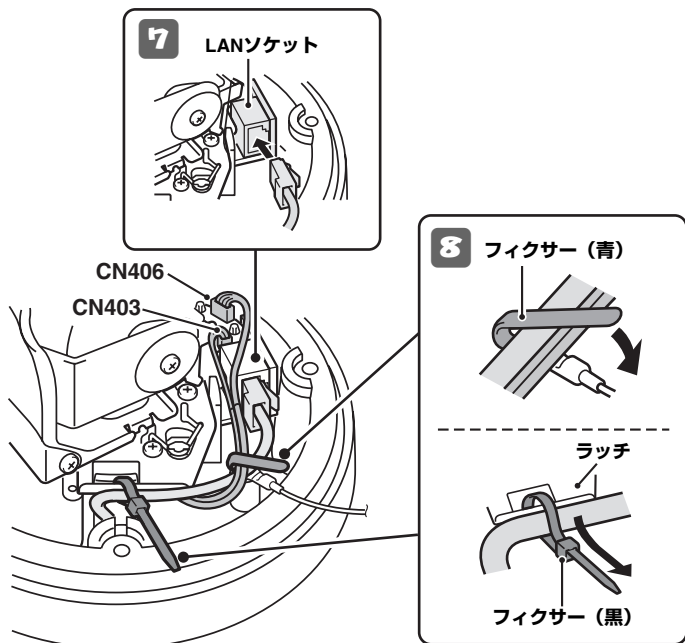

7 底穴から通したLANケーブルをLANソケットに接続する

8 付属のフィクサー（青、黒）を使い、LANケーブルとCN406ケーブルを固定する

注意:

- フィクサー（黒）はラッチに通して固定してください。
- ヒーター（VA-50H；オプションボード）をご使用の場合は、LANケーブルがヒーターに触れないよう形成してください。
- CN403、CN406 に接続しているケーブルは周囲の基板に触れないよう整形してください。

9 ネットワークの設定をおこなう（次ページ参照）

不要電波の放射を軽減するために…

• LAN ケーブル

図のように付属のコアをケーブルに取り付けてください。

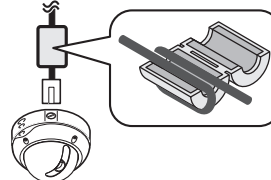

2. ネットワークの設定をおこなう

カメラをネットワーク (LAN) に接続するために必要な項目をメニュー画面で設定してください。

- メインメニューへのアクセス方法は、カメラ本体に付属の取扱説明書 5-7 ページをご参照ください。
- 電源を入れてから、約 1 分で設定可能になります。

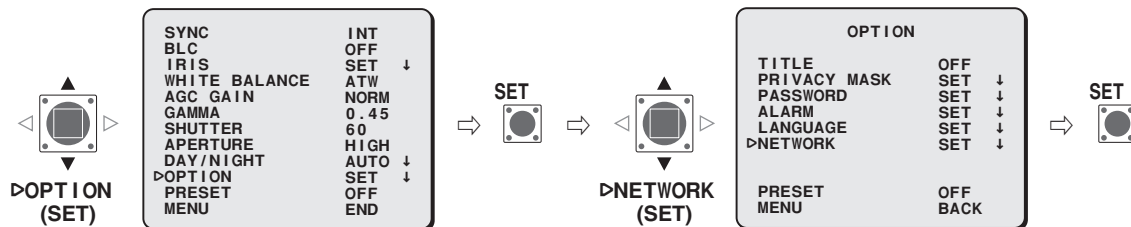

1 “IP ADDRESS” を選び、取得方法を指定しSET ボタンを押す

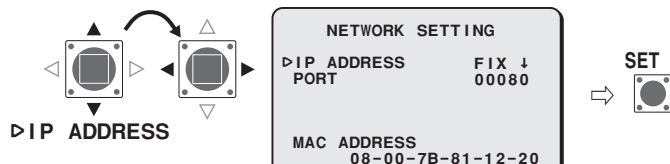

FIX : 手動設定 (初期値: 192.168.0.2)

AUTO: 自動取得 (DHCP)

⇒ IP ADDRESS SETTING 画面を表示します。

メモ: “MAC ADDRESS” は変更できません。
設定内容をご確認ください。

2 変更が必要な項目を選び、セレクト (▶) ボタンを押す

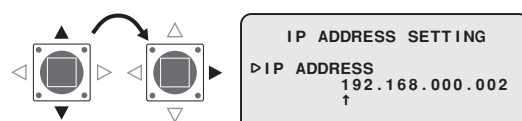

⇒ 選んだ項目だけを表示し、アドレスの下に “↑” を表示します。

- 再度、全項目を表示するときは “↑” が消えるまで、セレクト (◀または▶) ボタンを押してください。

メモ: NETWORK SETTING 画面で “AUTO” を指定した場合は、変更できません。内容を確認した後、手順 4 へ進んでください。

3 変更する数字を選び、変更する



- 必要に応じて手順 3 を繰り返してください。
- 他の項目を変更する場合は、手順 2 に戻ってください。

4 “MENU” の “BACK” を選び、SETボタンを押す

⇒ NETWORK SETTING 画面に戻ります。

5 必要であれば、ポート番号を変更する (0-65535)

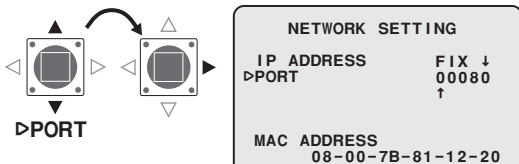

⇒ ポート番号の下に “↑” を表示します。

メモ: SSL を ON にすると、“00443” になります。

6 変更する数字を選び、変更する

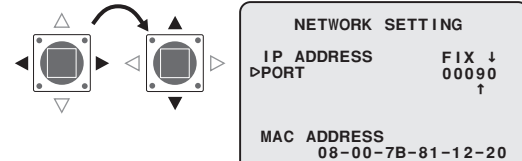

- 必要に応じて手順 6 を繰り返してください。
- 変更後は “↑” が消えるまでセレクト (◀または▶) ボタンを押してください。

7 “MENU” の “END” を選び、SETボタンを押す

⇒ 設定画面が終了し、通常のモニター画面になります。

- 前画面に戻るときは、“BACK” のまま SET ボタンを押してください。

3. ネットワーク操作までの流れ

 付属の CD-ROM 内の取扱説明書 [VA-50LAN_MANUAL] を参照しながら操作を進めてください。

	参照ページ
1 カメラにアクセスする ユーザー名とパスワードを入力して、画面の表示言語を選んでください。 ユーザー名 : admin パスワード : admin	6
↓	
2 カメラのライブ映像をメイン画面に表示する	8
↓	
3 メニュー画面で設定する 管理ユーザー用のメニュー画面で、操作条件などを設定します。 カメラに初めてアクセスしたときは、CLOCK SETTING画面の設定をおこなってください。	11
↓	
4 カメラの設定を変更する カメラ側の設定をネットワーク操作で変更できます。	18

- メモ：**
- 電源を入れてから約 1 分でカメラへのアクセスが可能になります。
 - パソコンの TCP/IP 設定が必要な場合は、4 ページをご参照ください。
 - CD-ROM 内の「取扱説明書」をご利用いただくには、Adobe® Reader® が必要です。お使いのパソコンに Adobe® Reader® がインストールされていない場合は、Adobe 社の下記 Web サイトからダウンロードし、インストールしてください。
<http://www.adobe.co.jp/products/acrobat/readstep2.html>

4. ソフトウェア (VA-SW3050LITE) をご利用になるまでの流れ

複数台のカメラで監視（最大 128 台）したり、4 画面や 16 画面に切り換えができる監視用ソフトウェアです。

 付属の CD-ROM 内の取扱説明書 [VA-SW3050LITE_MANUAL] を参照しながら操作を進めてください。

1 本ソフトウェアをインストールする（次ページ参照）



2 本ソフトウェアを起動してログインする

デスクトップにできたショートカットアイコン “Network Recorder” をダブルクリックしてください。

ユーザー ID： admin

パスワード： admin

参照ページ

5



3 カメラを登録する

接続するカメラを登録して、IPアドレスやカメラタイトルなどを設定してください。

7



4 カメラのライブ映像をメイン画面に表示する

10

メモ：電源を入れてから約 1 分でログインが可能になります。

本ソフトウェア (VA-SW3050LITE) をインストールする

画面との会話形式でインストールをおこなってください。

1 付属のCD-ROM内の“Setup.exe”をダブルクリックする

2 「VA-SW3050LITE セットアップウィザードの開始」

[次へ (N)>] をクリックする

3 「使用許諾契約書の同意」

“同意する” を選んで、[次へ (N)>] をクリックする

4 「インストール先の指定」

[次へ (N)>] をクリックする

- インストール先のフォルダを変更する場合は、[参照 (r)] をクリックしてフォルダを選ぶか、ボックスに直接入力して変更してください。

5 「プログラムグループの指定」

[次へ (N)>] をクリックする

- スタートメニューのフォルダを変更する場合は、[参照 (r)] をクリックしてフォルダを選ぶか、ボックスに直接入力して変更してください。

6 「インストール準備完了」

[インストール (I)] をクリックする

⇒インストールを開始します。

7 「VA-SW3050セットアップウィザードの完了」

[完了 (F)] をクリックする

⇒インストール完了です。

デスクトップ上に“Network Recorder”のショートカットアイコンができます。

メモ：

- 本ソフトウェアには、Microsoft .NET Framework 1.1 が必要です。
ご使用のパソコンに Microsoft .NET Framework 1.1 がインストールされていない場合は、“Setup”をダブルクリックしたとき、動作確認のダイアログを表示し、自動的にインストールを開始します。(約 2 分)
- インストール完了後、パソコンの再起動を促すメッセージが出た場合は、パソコンを再起動してください。

仕様

消費電力	9.5W (本体取付け時) 最大23W (ヒーター ON時 : VA-50H、オプションボード)
電源	本体から給電
質量 (約)	50 g (1.8 oz)
付属品	ネジ 3 フィクサー (青 / 黒) 各 1 コア 1 CD-ROM (VA-SW3050LITE) 1

外観及び仕様は、お断りなしに変更する場合がありますのでご了承ください。

■ CD-ROMの使用許諾について

- 本CD-ROMに収納されているソフトウェアのインストールにあたっては、インストール字に表示されるソフトウェアの使用許諾契約内容をご確認のうえ、同意された内容において使用することができます。
- 本 CD-ROM で紹介する他社製品およびサービス内容につきましては、供給メーカーにお問い合わせください。

■ 著作権について

この取扱説明書は三洋電機株式会社の著作物です。この説明書の内容の一部、またはすべてを無断転載することは固くお断りします。

Microsoft、Windows、Internet Explorerは、Microsoft Corporationの米国およびその他の国における登録商標もしくは商標です。

Windowsの正式名称は、Microsoft Windows Operating Systemです。本文中では、Microsoft Windows 2000 Operating System、Microsoft Windows XP Operating SystemをWindowsと表記しています。ご了承ください。

IntelならびにPentiumはIntel Corporationとその系列会社の米国およびその他の国における登録商標もしくは商標です。

IBMならびにIBM PC/ATは、International Business Machinesの商標です。

Adobe Readerは、Adobe Systems Incorporated (アドビシステムズ社)の商標です。

UPnPは、UPnP Forum SCが設立したUPnP Implementers Corporationの商標です。

Javalは、Sun Microsystems Inc.の商標です。

この取扱説明書で使用されているその他のすべてのブランドや商品名はそれぞれの会社の登録商標もしくは商標です。

設定画面一覧

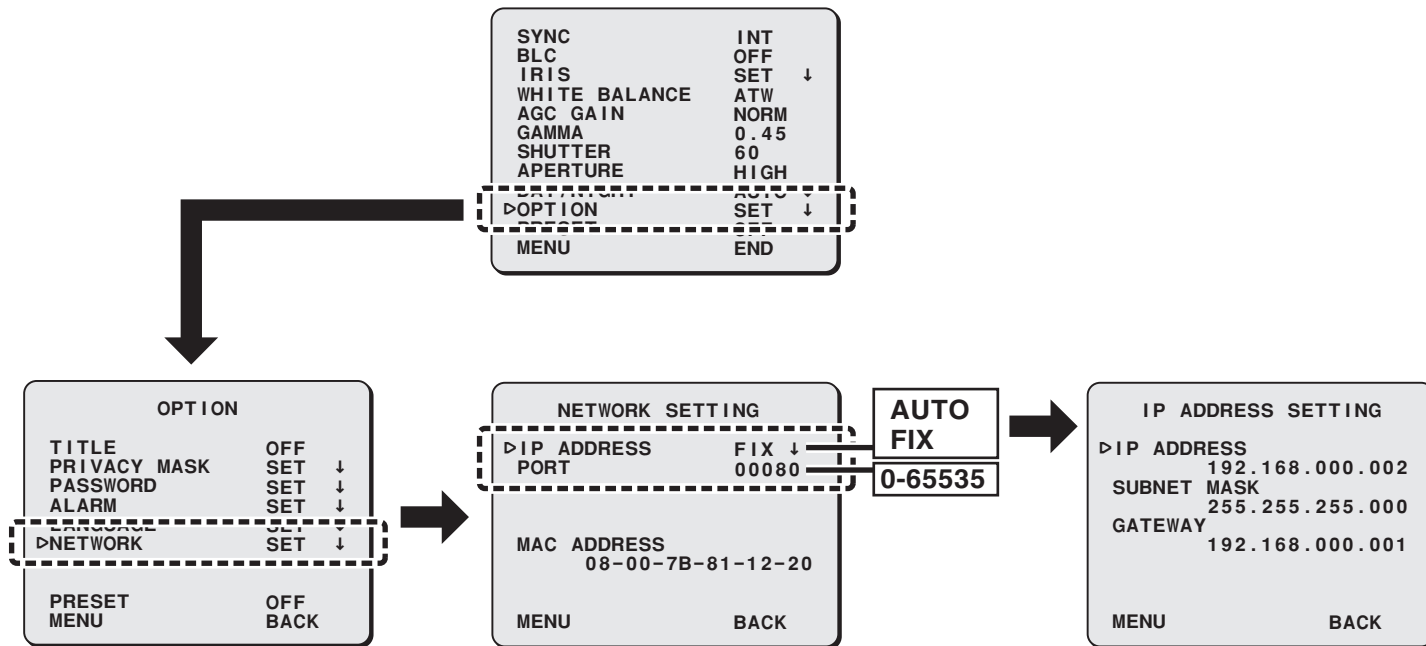

Printed on recycled paper
 Gedruckt auf Recyclingpapier
 Imprimé sur du papier recyclé

Impreso en papel reciclado
 使用再生紙印刷
 この取扱説明書は、再生紙を使用しています

1AC6P1P3016--
 L9EAU/WA (0206KP-SY)



SANYO Electric Co., Ltd.
 Printed in Japan

Free Manuals Download Website

<http://myh66.com>

<http://usermanuals.us>

<http://www.somanuals.com>

<http://www.4manuals.cc>

<http://www.manual-lib.com>

<http://www.404manual.com>

<http://www.luxmanual.com>

<http://aubethermostatmanual.com>

Golf course search by state

<http://golfingnear.com>

Email search by domain

<http://emailbydomain.com>

Auto manuals search

<http://auto.somanuals.com>

TV manuals search

<http://tv.somanuals.com>