

BR260/BR262 Deadbolt
BR260/BR262 Pêne dormant
BR260/BR262 Juego de perilla/manija

Installation Instructions
Instructions d'Installation
Instrucciones de Instalación

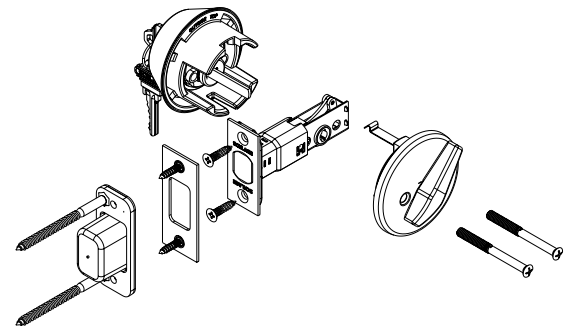

TOOLS REQUIRED

Includes everything needed for installation, except tools:

- Inside deadbolt assembly
- Outside deadbolt assembly
- Latch with Triple Option® faceplates
- Strike plate with steel door-frame reinforcer
- Mounting screws
- 2 keys

Only tools required for replacement installation:

- Phillips screwdriver
- Power drill

For undrilled doors, include:

- 2 1/8" (54mm) hole saw
- 1" (25mm) spade bit
- 7/8" (22mm) spade bit
- Wood chisel

OUTILS NÉCESSAIRES

Toutes les pièces essentielles à la pose sont incluses, à l'exception des outils:

- Assemblage du pêne dormant intérieur
- Assemblage du pêne dormant extérieur
- Pêne et têtière(s)
- Gâche à sécurité élevée
- Vis de montage
- 2 clés

Outils requis pour l'installation d'une serrure de remplacement:

- Tournevis Phillips
- Perceuse électrique

Pour les portes non percées, prévoir:

- Scie pour trou de 54 mm (2 1/8 po)
- Mèche vrillée de 25 mm (1 po)
- Mèche vrillée de 22 mm (7/8 de po)
- Ciseau à bois

HERRAMIENTAS NECESARIAS

Incluye todo lo necesario para la instalación, excepto las herramientas:

- Ensamblaje interior de perilla/manija
- Ensamblaje exterior de perilla/manija
- Mecanismo de cierre con placa(s) frontal(es)
- Placa de cierre
- Tornillos de montaje
- 2 llaves

Las únicas herramientas necesarias para instalación de recambio:

- Destornillador Phillips
- Taladro eléctrico

Para las puertas no perforadas, incluir:

- Sierra para agujeros de 54 mm (2 1/8 pulg)
- Broca de 25 mm (1 pulg)
- Broca de 22 mm (7/8 pulg)
- Cinzel para madera

INSTALLATION INSTRUCTIONS
INSTRUCTIONS D'INSTALLATION
INSTRUCCIONES DE INSTALACIÓN

1

Door preparation

New Installation - Prepare door using Door Preparation Instructions listed on reverse side.

Replacement Installation - Remove existing deadbolt and latch. Measure diameter of holes in face and edge of door. Enlarge holes with wood file if necessary.

Préparation de la porte

Nouvelle installation - Suivre les instructions de «Préparation de la porte», au verso.

Installation de remplacement - Retirer le pêne dormant et le pêne existants. Mesurer le diamètre des trous sur le devant et le champ de porte. Élargir les trous avec une lime à bois au besoin.

Preparación de la puerta

Instalación nueva - Prepare la puerta usando las instrucciones de preparación mencionadas al reverso.

Instalación de recambio - Retire el juego de cerrojo y mecanismo de cierre existentes. Mida el diámetro de los agujeros en la parte frontal y borde de la puerta. Si es necesario agrande los agujeros con una lima para madera.

Install new latch

With arrows on side of latch pointed up, insert into edge of door. Fasten with wood screws. (Fig. 4)

Installer le nouveau pêne

Les flèches sur le côté du pêne pointant vers le haut, insérer dans le champ de porte. Serrer avec des vis de menuiserie (Fig. 4).

Instalación de un nuevo mecanismo de cierre

Inserte el mecanismo de cierre en la puerta con las flechas al costado del pestillo apuntando en la dirección hacia arriba. Fije con tornillos para madera (Figura 4).

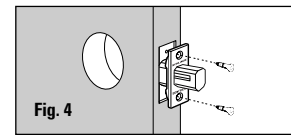

2

Square or round corner faceplate

Remove attached faceplate from deadbolt latch (Fig. 2A).

Snap required faceplate onto backplate (Fig. 2B).

Circular faceplate

Remove faceplate from deadbolt latch (Fig. 2C).

Remove backplate from deadbolt latch (Fig. 2D).

Position circular faceplate (Fig. 2E).

Snap on shell (Fig. 2F).

Insert deadbolt latch with arrows on side of latch pointed up. Bolt must be retracted.

Tap gently into place (Fig. 2G).

Têtière carrée ou arrondie

Retirer la têtière du pêne dormant (Fig. 2A).

Enclencher la têtière dans le palastre (Fig. 2B).

Têtière circulaire

Retirer la têtière du pêne dormant (Fig. 2C).

Retirer le palastre du pêne dormant (Fig. 2D).

Positionner la têtière circulaire (Fig. 2E).

Enclencher la coquille (Fig. 2F).

Insérer le pêne dormant de façon à ce que les flèches se trouvant sur le côté du pêne pointent vers le haut. Le pêne doit être rétracté.

Appuyer doucement pour le mettre en place (Fig. 2G).

Placa frontal con esquinas cuadradas o redondas

Retire la placa frontal del mecanismo de cierre (Fig. 2A).

Es necesario insertar a presión la placa frontal en la placa posterior (Fig. 2B).

Placa frontal circular

Retire la placa frontal del mecanismo de cierre (Fig. 2C).

Retire la placa posterior del mecanismo de cierre (Fig. 2D).

Coloque la placa frontal circular (Fig. 2E).

Inserte el armazón a presión (Fig. 2F).

Inserte el mecanismo de cierre con sus flechas laterales apuntando hacia arriba.

El pestillo debe estar retraído. Golpee suavemente para colocar en posición (Fig. 2G).

Fig. 2A

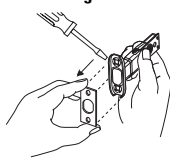
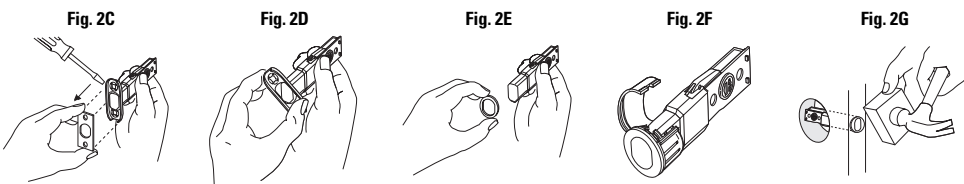

Fig. 2B



5

Install outside assembly

Select outside assembly (Fig. 5A). Grasp assembly in hand with word "top" in upright position. Adjust tailpiece to fit through opening in latch swivel (Fig. 5B). Insert tailpiece into swivel and push assembly into position (Fig. 5C).

Installer l'assemblage extérieur

Choisir l'assemblage extérieur (Fig. 5A). Tenir l'assemblage de sorte que le mot «top» soit à l'endroit. Tourner la queue de manière à l'aligner avec l'orifice en demi-lune du pivot (Fig. 5B). Insérer la queue dans le pivot et joindre les assemblages (Fig. 5C).

Instalación de la pieza exterior

Escoja el ensamblaje exterior (Fig. 5A). Coloque la pieza con la palabra "TOP" en posición vertical. Gire la lengüeta para alinearla con la abertura de media luna del pivote (Fig. 5B). Inserte la lengüeta en el pivote y empuje los ensamblajes juntándolos en posición (Fig. 5C).

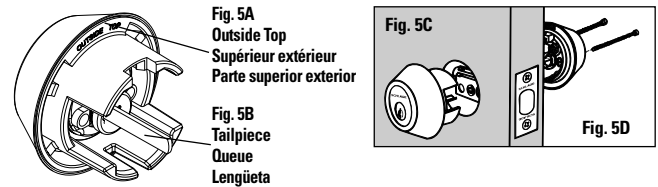

3

Adjust backset (latch length) if necessary

If your latch is 2 3/4" backset only or 2 3/4" backset only version, skip this step.

Adjustable backset latch is factory set at 2 3/4". If 2 3/4" required, grasp front and back of latch. Then pull rear of latch out to 2 3/4" position (Fig. 3B).

Régler la distance d'Entrée (longueur du pêne) au besoin

Si la distance d'entrée de votre pêne est fixe à 60 mm (2 3/8 po) ou à 70 mm (2 3/4 po), passer à l'étape suivante.

Le pêne réglable est réglé en usine à 60 mm (2 3/8 po) (Fig. 3A). Pour modifier la distance d'entrée à 70 mm (2 3/4 po), tenir les parties avant et arrière du pêne. Puis tirer l'arrière du pêne à la position 70 mm (2 3/4 po) (Fig. 3B).

Si es necesario ajuste el juego posterior (largo del mecanismo de cierre)

Si la versión de su juego posterior es sólo de 6 cm (2 3/8 pulg) ó 7 cm (2 3/4 pulg), sáltese este paso.

El mecanismo de cierre del juego posterior ajustable está fijo de fábrica a 6 cm (2 3/8 pulg) (Figura 3A). Para ajustar a 7 cm (2 3/4 pulg) tome la parte delantera y trasera del mecanismo. Luego tire de la parte trasera del mecanismo de cierre hacia afuera a la posición 7 cm (2 3/4 pulg) (Figura 3B).

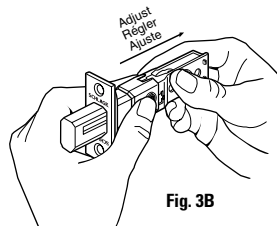
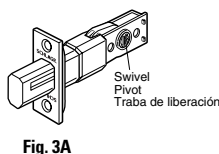

BR260/262
 Deadbolt
 P513-379

BR260/262
 Deadbolt
 P513-379

Fig. 6A
 Inside top
 Partie supérieure intérieure
 Parte superior interior

Fig. 6B
 Tailpiece
 Queue
 Lengüeta

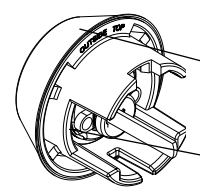

7

Install door frame reinforcer

Drill two pilot holes for reinforcer screws, 3/16" wide and 3" deep, on side nearest door-stop. Drill two 3/16" holes for strike plate. Chisel recess for door frame reinforcer. Install reinforcer, strike box and strike plate as shown.

Installer le renfort du cadre de porte

Percer deux trous pour les vis de renfort, 4,8 mm (3/16 po) de largeur et 76 mm (3 po) de profondeur, le plus près possible de l'arrêt de porte. Percer deux trous de 4,8 mm (3/16 po) pour la gâche. Tailler une encoche pour le renfort du cadre de porte. Installer le renfort, le taquet et la gâche selon la figure ci-dessous (Fig. 7).

Instalación del refuerzo del marco de la puerta

Perfore dos agujeros guía para los tornillos de refuerzo, de 4,8 mm (3/16 pulg) de ancho y 76 mm (3 pulg) de profundidad, en el lado más cercano al tope de la puerta. Perfore dos agujeros de 4,8 mm (3/16 pulg) para la placa de cierre. Cincele un hueco para el refuerzo del marco de la puerta. Instale el refuerzo, la caja de cierre y la placa de cierre como se ilustra (Figura 7).

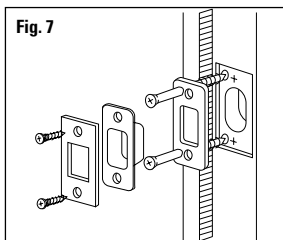

Caution:

For fire safety-do not use double cylinder lock on primary exit doors. Keep key in inside cylinder when home is occupied. Do not use where prohibited by building codes.

Mise en garde:

Par mesure de sécurité-incendie, ne pas utiliser de serrures à barillet double sur les principales portes de sortie de la maison. Conserver la clé dans le barillet intérieur lorsque vous êtes à la maison. Ne pas utiliser dans les endroits où le code du bâtiment l'interdit.

Precaución:

En caso de incendio-no use cerraduras de doble cilindro en las puertas de emergencia. Deje la llave puesta en el interior cuando haya alguien dentro. No se use donde está prohibido por las leyes de la construcción.

4

Prepare door jamb for strike

Locate center of strike hole on door frame. Measure as illustrated and drill two 7/8" (22 mm) holes in door frame 1 1/8" (29 mm) deep for strike box. (Fig. 4)

Place strike and box in position to properly engage latch bolt. Mark around edge of strike; remove strike and box.

Chisel out area so strike mounts flush with edge of door jamb - chisel out solid black area in illustration.

Préparer le montant de la porte pour la gâche

Localiser le centre du trou de la gâche sur le montant de la porte. Mesurer tel qu'illustré et percer deux trous de 22 mm (7/8 de po) et de 29 mm (1 1/8 de po) de profondeur dans le cadre de la porte pour recevoir le boîtier de la gâche (Fig. 4).

Mettre la gâche et le boîtier en place afin de bien engager le pêne. Marquer le pourtour de la gâche; retirer cette dernière ainsi que le boîtier.

Mortaiser la zone marquée de sorte que la gâche affleure le montant de la porte; à l'aide du ciseau à bois, retirer la partie correspondant à la zone noire sur l'illustration.

Prepare el quicial de la puerta para el cierre

Ubique el centro del agujero del cierre en el marco de la puerta. Perfore un agujero de 22 mm (7/8 pulg) en el marco de la puerta a 29 mm (1 1/8 pulg) de profundidad (Figura 4).

Coloque el cierre en la posición correcta para enganchar el pestillo del mecanismo de cierre. Marque alrededor del borde del cierre, retire el cierre.

Retire con un cincel el área marcada de manera que el cierre se monte al ras con el borde del quicial de la puerta.

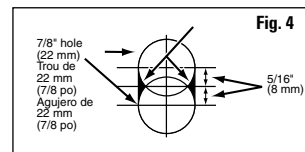

DOOR PREPARATION INSTRUCTIONS
INSTRUCTIONS POUR LA PRÉPARATION DE LA PORTE
INSTRUCCIONES DE PREPARACIÓN DE PUERTAS

1

For New Installations

Locate boring holes

Fold template on line designated as "Edge of Door" and place on face of door at desired height. Spot edge and face of door as shown (Fig. 1).

When placing deadbolt above a knob, recommended distance between center of lower hole (knobset or leverset) and center of upper hole (for deadbolt) is 4" (100 mm).

Pour les nouvelles installations

Trouver l'emplacement des trous de perçage

Plier le gabarit sur la ligne identifiée «Champ de porte» et placer sur le devant de la porte à la hauteur désirée. Trouver l'emplacement du champ et du devant de la porte, tel qu'illustré (Fig. 1).

Lorsque vous placez le pêne dormant au-dessus d'un bouton, la distance recommandée qui doit séparer le centre du trou inférieur (pour la poignée à bouton ou à béquille) et le centre du trou supérieur (pour le pêne dormant) est de 100 mm (4 po).

Para instalaciones nuevas

Ubique la perforación de los agujeros

Doble la plantilla en la línea designada como "borde de la puerta" y colóquela en la parte frontal de la puerta a la altura deseada. Marque el borde y la parte frontal de la puerta como se ilustra (Figura 1).

Cuando coloque el pestillo por encima de una perilla, la distancia recomendada entre el centro del agujero inferior (juego con perilla o con manija) y el centro del agujero superior (para pestillo) es de 100 (4 pulg).

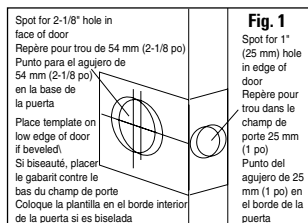

Bore holes

Bore 2 1/8" (54 mm) diameter hole in face of door until point of drill bit breaks through door, then complete hole from other side. This prevents splintering.

Bore 1" (25mm) hole into edge of door (Fig. 2) thru to 2 1/8" hole.

Percer les trous

Percer un trou de 54 mm (2 1/8 po) de diamètre sur la face de la porte jusqu'à ce que la pointe de la mèche traverse la porte, puis compléter le trou par le côté opposé. Vous préviendrez ainsi l'éclatement du bois.

Percer un trou de 25 mm (1 po) dans le champ de porte, jusqu'au trou de 54 mm (2 1/8 po) (Fig. 2).

Perfore los agujeros

Perfore un agujero de 54 mm (2 1/8 pulg) de diámetro en la parte frontal de la puerta hasta que la punta de la broca pase a través de la puerta, luego complete el agujero desde el otro lado de la puerta. Esto evita el astillado.

Perfore un agujero de 25 mm (1 pulg) en el borde de la puerta hasta el agujero de 54 mm (2 1/8 pulg) (Figura 2).

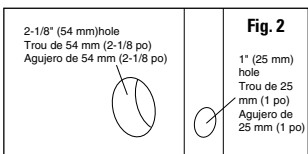

3

Prepare edge of door for latch faceplate

Place latch into hole in edge of door. Mark around edge of faceplate; remove latch.

Chisel out marked area (Fig. 3). Faceplate should mount flush with edge of door.

Préparer le champ de porte pour la têtère

Placez la têtère dans le trou du champ de porte. Marquer le pourtour de la têtère et retirer le pêne.

Mortaiser la zone marquée (Fig. 3). La têtère doit affleuer le champ de porte.

Prepare el borde de la puerta para la placa frontal del mecanismo de cierre

Coloque el mecanismo de cierre en el agujero del borde de la puerta. Marque alrededor del borde de la placa frontal, retire el mecanismo de cierre.

Retire con un cincel el área marcada (Figura 3). La placa frontal se debe montar al ras con el borde de la puerta.

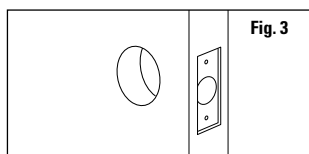

FULL LIFETIME MECHANICAL WARRANTY

Schlage Lock Company ("Schlage") extends a Full Lifetime Mechanical Warranty to the original user ("User") of Schlage products ("Products") against defects in material and workmanship as long as the User occupies the residential premises upon which the Product was originally installed. This warranty DOES NOT COVER: (i) product finish, (ii) abused or misused Products, or (iii) Products used in commercial applications other than multi-family residential. Upon return of a defective Product to Schlage, Schlage shall either replace the Product or refund the purchase price in exchange for the Product. IN NO EVENT SHALL SCHLAGE BE LIABLE FOR ANY INCIDENTAL OR CONSEQUENTIAL DAMAGES ARISING FROM THE SALE OR USE OF THE PRODUCT. Note: Some states do not allow limitations on incidental or consequential damages, so the above limitation may not fully apply. This warranty gives specific legal rights, and you may also have other rights which may vary from state to state. For warranty service and shipping instructions, contact: Schlage Lock Company, 1010 W. Santa Fe, Olathe, KS 66051-1210, (888) 805-9837.

FULL 10-YEAR DURABLE FINISH WARRANTY

Schlage Lock Company ("Schlage") extends a full 10-year warranty to the original user ("User") of Schlage's 10-Year Durable Finish ("Product") on all F-Series locks and B100- and B260-Series deadbolts and the B300 Maximum Security Deadbolt-Series in brass and chrome finishes against tarnishing as long as the User occupies the residential premises upon which the Product was originally installed. This warranty DOES NOT COVER: (i) scratches or abrasion, (ii) abused or misused Products, or (iii) Products used in commercial applications other than multi-family residential. Upon return of a defective Product to Schlage, Schlage shall either replace the Product or refund the purchase price in exchange for the Product. IN NO EVENT SHALL SCHLAGE BE LIABLE FOR ANY INCIDENTAL OR CONSEQUENTIAL DAMAGES ARISING FROM THE SALE OR USE OF THE PRODUCT. Note: Some states do not allow limitations on incidental or consequential damages, so the above limitation may not fully apply. This warranty gives specific legal rights, and you may also have other rights which may vary from state to state. For warranty service and shipping instructions, contact: Schlage Lock Company, 1010 W. Santa Fe, Olathe, KS 66051-1210, (888) 805-9837.

ULTIMA™ FINISH (505) LIFETIME WARRANTY

Schlage Lock Company ("Schlage") extends a Full Lifetime warranty to the original user ("User") of Schlage Lock Ultima™ Finish ("Product") against tarnishing as long as the User occupies the residential premises upon which the Product was originally installed. This warranty DOES NOT COVER: (i) scratches or abrasions, (ii) abused or misused Products, or (iii) Products used in commercial applications other than multi-family residential. Upon return of a defective Product to Schlage, Schlage shall either replace the Product or refund the purchase price in exchange for the Product. IN NO EVENT SHALL SCHLAGE BE LIABLE FOR ANY INCIDENTAL OR CONSEQUENTIAL DAMAGES ARISING FROM THE SALE OR USE OF THE PRODUCT. Note: Some states do not allow limitations on incidental or consequential damages, so the above limitation may not fully apply. This warranty gives specific legal rights, and you may also have other rights which may vary from state to state. For warranty service and shipping instructions, contact: Schlage Lock Company, 1010 W. Santa Fe, Olathe, KS 66051-1210, (888) 805-9837.

GARANTIE À VIE COMPLÈTE SUR LA MÉCANIQUE

Schlage Lock Company (« Schlage ») offre une garantie à vie complète sur la mécanique à l'utilisateur original (« utilisateur ») des produits Schlage (« produits ») contre tous défauts de matériaux ou de main-d'œuvre tant et aussi longtemps que l'utilisateur habite le domicile où le produit fut installé à l'origine. La présente garantie NE COUVRE PAS : (i) le fini des produits, (ii) l'usage abusif ou le mauvais usage des produits ou (iii) les produits utilisés dans des applications commerciales autres que des résidences familiales multiples. Lorsqu'un produit Schlage défectueux est retourné, Schlage remplacera le produit ou en remboursera le prix d'achat en échange du produit. EN AUCUN CAS SCHLAGE NE SERA RESPONSABLE DE TOUS DOMMAGES INDIRECTS OU ACCESSOIRES RÉSULTANT DE LA VENTE OU DE L'UTILISATION DU PRODUIT. Remarque : Certaines provinces ou certains états interdisent l'exclusion concernant les dommages indirects ou accessoires. Il se peut donc que l'exclusion susmentionnée ne s'applique pas. Cette garantie vous procure des droits spécifiques, et vous pourriez jouir d'autres droits qui varient d'une province ou d'un état à l'autre. Pour toute prestation de garantie et consignes d'expédition, communiquer avec : Schlage Lock Company, 1010 W. Santa Fe Olathe, KS 66051-1210, (888) 805-9837.

GARANTIE COMPLÈTE DE 10 ANS SUR LE FINI DURABLE

Schlage Lock Company (« Schlage ») offre à l'utilisateur original (« utilisateur ») du fini durable une garantie complète de 10 ans sur tous les dispositifs de verrouillage de série F et les pénes dormants de série B-100 et B-260, ainsi que le pêne dormant à sécurité maximale de série B300 fini chrome et laiton, contre la ternissure, aussi longtemps que l'utilisateur habite le domicile où le produit fut installé à l'origine. La présente garantie NE COUVRE PAS : (i) le fini des produits, (ii) l'usage abusif ou le mauvais usage des produits ou (iii) les produits utilisés dans des applications commerciales autres que des résidences familiales multiples. Lorsqu'un produit Schlage défectueux est retourné, Schlage remplacera le produit ou en remboursera le prix d'achat en échange du produit. EN AUCUN CAS SCHLAGE NE SERA RESPONSABLE DE TOUS DOMMAGES INDIRECTS OU ACCESSOIRES RÉSULTANT DE LA VENTE OU DE L'UTILISATION DU PRODUIT. Remarque : Certaines provinces et certains états interdisent l'exclusion concernant les dommages indirects ou accessoires. Il se peut donc que l'exclusion susmentionnée ne s'applique pas. Cette garantie vous procure des droits spécifiques, et vous pourriez jouir d'autres droits qui varient d'une province ou d'un état à l'autre. Pour toute prestation de garantie et consignes d'expédition, communiquer avec : Schlage Lock Company, 1010 W. Santa Fe, Olathe, KS 66051-1210, (888) 805-9837.

GARANTIE À VIE SUR LE FINI ULTIMAMC (505)

Schlage Lock Company (« Schlage ») offre à l'utilisateur original (« utilisateur ») du fini UltimaMC de Schlage Lock une garantie à vie complète contre la ternissure, aussi longtemps que l'utilisateur habite le domicile où le produit fut installé à l'origine. La présente garantie NE COUVRE PAS : (i) le fini des produits, (ii) l'usage abusif ou le mauvais usage des produits ou (iii) les produits utilisés dans des applications commerciales autres que des résidences familiales multiples. Lorsqu'un produit Schlage défectueux est retourné, Schlage remplacera le produit ou en remboursera le prix d'achat en échange du produit. EN AUCUN CAS SCHLAGE NE SERA RESPONSABLE DE TOUS DOMMAGES INDIRECTS OU ACCESSOIRES RÉSULTANT DE LA VENTE OU DE L'UTILISATION DU PRODUIT. Remarque : Certaines provinces et certains états interdisent l'exclusion concernant les dommages indirects ou accessoires. Il se peut donc que l'exclusion susmentionnée ne s'applique pas. Cette garantie vous procure des droits spécifiques, et vous pourriez jouir d'autres droits qui varient d'une province ou d'un état à l'autre. Pour toute prestation de garantie et consignes d'expédition, communiquer avec : Schlage Lock Company, 1010 W. Santa Fe, Olathe, KS 66051-1210, (888) 805-9837.

GARANTÍA VITALICIA TOTAL PARA LOS COMPONENTES MECÁNICOS

Schlage Lock Company ("Schlage") extiende una Garantía vitalicia total para los componentes mecánicos al usuario original ("Usuario") de los productos Schlage ("Productos") en caso de defectos de material o mano de obra, mientras el Usuario reside en el domicilio donde se instaló originalmente el Producto. La presente garantía NO CUBRE lo siguiente: (i) acabado del producto, (ii) los productos maltratados o que han sido mal utilizados, o bien (iii) los productos utilizados para fines comerciales que no sean para uso residencial multifamiliar. Luego de la devolución de un producto defectuoso a Schlage, se le cambiará el producto o se le devolverá su dinero a cambio. EN NINGÚN CASO, SCHLAGE SE HARÁ RESPONSABLE POR DAÑOS IMPREVISTOS O RESULTANTES RELACIONADOS CON LA VENTA O USO DEL PRODUCTO. Nota: En algunas jurisdicciones no se permiten limitaciones a los daños imprevistos o resultantes, de modo que es posible que la limitación anterior no sea pertinente en su caso particular. Esta garantía otorga derechos legales específicos y el usuario puede tener otros derechos que pueden variar de una jurisdicción a otra. Si desea instrucciones sobre el envío del producto y el uso del servicio de garantía, comuníquese con: Schlage Lock Company, 1010 W. Santa Fe, Olathe, KS 66051-1210, (888) 805-9837.

GARANTÍA POR 10 AÑOS PARA EL ACABADO

Schlage Lock Company ("Schlage") extiende una Garantía vitalicia total al usuario original ("Usuario") del Acabado durable Schlage de 10 años ("Producto") usado en todos los cerrojos de la serie F y en los juegos de perilla/manija de las series B100 y B260, así como la serie de juegos de perilla/manija de máxima seguridad B300 con acabados en bronce y cromo contra la pérdida de brillo, mientras el Usuario reside en el domicilio donde se instaló originalmente el Producto. La presente garantía NO CUBRE lo siguiente: (i) acabado del producto, (ii) los productos maltratados o que han sido mal utilizados, o bien (iii) los productos utilizados para fines comerciales que no sean para uso residencial multifamiliar. Luego de la devolución de un producto defectuoso a Schlage, se le cambiará el producto o se le devolverá su dinero a cambio. EN NINGÚN CASO, SCHLAGE SE HARÁ RESPONSABLE POR DAÑOS IMPREVISTOS O RESULTANTES RELACIONADOS CON LA VENTA O USO DEL PRODUCTO. Nota: En algunas jurisdicciones no se permiten limitaciones a los daños imprevistos o resultantes, de modo que es posible que la limitación anterior no sea pertinente en su caso particular. Esta garantía otorga derechos legales específicos y el usuario puede tener otros derechos que pueden variar de una jurisdicción a otra. Si desea instrucciones sobre el envío del producto y el uso del servicio de garantía, comuníquese con: Schlage Lock Company, 1010 W. Santa Fe, Olathe, KS 66051-1210, (888) 805-9837.

GARANTÍA VITALICIA PARA ACABADOS ULTIMA™ (505)

Schlage Lock Company ("Schlage") extiende una Garantía vitalicia total al usuario original ("Usuario") del Acabado para cerrojos Schlage Ultima™ ("Producto") contra la pérdida de brillo, mientras el Usuario reside en el domicilio donde se instaló originalmente el Producto. La presente garantía NO CUBRE lo siguiente: (i) acabado del producto, (ii) los productos maltratados o que han sido mal utilizados, o bien (iii) los productos utilizados para fines comerciales que no sean para uso residencial multifamiliar. Luego de la devolución de un producto defectuoso a Schlage, se le cambiará el producto o se le devolverá su dinero a cambio. EN NINGÚN CASO, SCHLAGE SE HARÁ RESPONSABLE POR DAÑOS IMPREVISTOS O RESULTANTES RELACIONADOS CON LA VENTA O USO DEL PRODUCTO. Nota: En algunas jurisdicciones no se permiten limitaciones a los daños imprevistos o resultantes, de modo que es posible que la limitación anterior no sea pertinente en su caso particular. Esta garantía otorga derechos legales específicos y el usuario puede tener otros derechos que pueden variar de una jurisdicción a otra. Si desea instrucciones sobre el envío del producto y el uso del servicio de garantía, comuníquese con: Schlage Lock Company, 1010 W. Santa Fe, Olathe, KS 66051-1210, (888) 805-9837.

PATENT INFORMATION

Schlage products are covered by both issued and pending U.S. and foreign patents, copyrights and trademarks. This product is covered by U.S. patents 5,171,049, DES332388, 5,249,444 or others.

INFORMATION EN MATIÈRE DE BREVET

Les produits Schlage sont protégés par des brevets, des marques de commerce et des droits d'auteur brevetés ou en instance de brevet aux É.-U. ou à l'étranger. Ce produit est protégé par les brevets américains 5,171,049, DES332388, 5,249,444 ou autres.

INFORMACION DE PATENTE

Los productos Schlage están cubiertos por patentes de los EE.UU. y extranjeras emitidas y pendientes, derechos de autor y marcas comerciales. Este producto está cubierto por las patentes de los EE.UU. 5,171,049, DES332388, 5,249,444 u otras.



Free Manuals Download Website

<http://myh66.com>

<http://usermanuals.us>

<http://www.somanuals.com>

<http://www.4manuals.cc>

<http://www.manual-lib.com>

<http://www.404manual.com>

<http://www.luxmanual.com>

<http://aubethermostatmanual.com>

Golf course search by state

<http://golfingnear.com>

Email search by domain

<http://emailbydomain.com>

Auto manuals search

<http://auto.somanuals.com>

TV manuals search

<http://tv.somanuals.com>