

OWNER'S MANUAL

Model 9275A-PE
Automatic and Manual Battery Charger
2 and 12 Amp Continuous Charge Rates
75 Amp Engine Start
For 12 Volt Lead-Acid Batteries

Read Rules for
Safe Operation
and Instructions
Carefully

WORKING IN VICINITY OF A LEAD-ACID BATTERY IS DANGEROUS. BATTERIES GENERATE EXPLOSIVE GASES DURING NORMAL BATTERY OPERATION. FOR THIS REASON, IT IS OF UTMOST IMPORTANCE THAT EACH TIME BEFORE USING YOUR CHARGER, YOU READ THIS MANUAL AND FOLLOW THE INSTRUCTIONS EXACTLY.

GENERAL BATTERY SAFETY

1. Before you use your battery charger, be sure to read all instructions and cautions printed on:

- Battery Charger
- Battery
- Vehicle or unit using battery

2. Use battery charger on LEAD ACID type rechargeable batteries only, such as used in autos, trucks, tractors, airplanes, vans, RV's trolling motors, etc. Charger is not intended to supply power to low-voltage electrical system other than in an automotive application.

WARNING: Do not use battery charger for charging dry-cell batteries that are commonly used with home appliances. These batteries may burst and cause injury to persons and damage to property.

3. Use only attachments recommended or sold by manufacturer. Use of non-recommended attachments may result in fire, electric shock, or injury.
4. When disconnecting the battery charger, pull by the plug not by the cord. Pulling on the cord may cause damage to cord or plug.
5. Locate battery power cord so it cannot be stepped on, tripped over, or subjected to damage or stress.
6. Do not operate charger with damaged cord or plug. Have cord replaced immediately.
7. Do not operate charger if it has received a sharp blow, been dropped, or otherwise damaged in any way. Take it to a qualified professional for inspection and repair.
8. Do not disassemble charger. Take it to a qualified professional when service or repair is required. Incorrect reassembly may result in electric shock or fire.
9. To reduce risk of electric shock, unplug charger from outlet before attempting any maintenance or cleaning.
10. Do not use an extension cord unless absolutely necessary. Use of an improper extension cord could result in fire

or electric shock. If an extension cord must be used, make sure that:

- Pins on plug of extension cord are the same number, size, and shape as those of plug on charger.
- Extension cord is properly wired and in good electrical condition.
- Wire size is large enough for AC ampere rating of charger, as specified below:

Length of cord (feet): 25 50 100 150

AWG size of cord: 18 18 16 14

11. Always charge battery in a well-ventilated area. **NEVER** operate in a closed-in or restricted area without adequate ventilation. **WARNING:** Risk of explosive gas.
12. Locate charger as far away from battery as DC charger cables permit.
13. Do not expose charger to rain or snow.
14. **NEVER** charge a frozen battery. If battery fluid (electrolyte) is frozen, bring into a warm area to thaw before charging.
15. **NEVER** allow battery acid to drip on charger when reading specific gravity or filling battery.
16. **NEVER** set a battery on top of charger.
17. **NEVER** place charger directly above battery being charged. Gases from battery will corrode and damage charger.
18. **NEVER** touch the battery clamps together when the charger is energized.

WARNING: Battery chargers get hot during operation and must have proper ventilation. Air needs to flow around entire charger. Do not set on flammable items like carpeting, upholstery, paper, cardboard, etc. Will damage leather and melt plastic and rubber.

• **IMPORTANT SAFETY INSTRUCTIONS** •
• **SAVE THESE INSTRUCTIONS** •



Schumacher® ELECTRIC CORPORATION
801 BUSINESS CENTER DRIVE • MOUNT PROSPECT, ILLINOIS 60056-2179

Send Warranty Product Repairs to: 1025 E. Thompson Avenue, Hoopeston, IL 60942-0280
Call Customer Service if you have questions: 1-800-621-5485

PERSONAL PRECAUTIONS AND SAFETY

1. **WARNING:** Wear complete eye protection and clothing protection when working with lead-acid batteries.
2. Make sure someone is within range of your voice or close enough to come to your aid when you work with or near a lead-acid battery.
3. Have plenty of fresh water and soap nearby for use if battery acid contacts skin, clothing, or eyes. If battery acid contacts skin or clothing, wash immediately with soap and water.
4. Avoid touching your eyes while working with a battery. Acid particles (corrosion) may get into your eyes! If acid enters your eye, immediately flood eye with running cold water for at least 10 minutes. Get medical attention immediately.
5. Remove all personal metal items such as rings, bracelets, necklaces, and watches when working with a lead-acid battery. A lead-acid battery can produce a short-circuit current high enough to weld a ring (or the like) to metal, causing a severe burn.
6. Take care not to drop a metal tool or other metal onto the battery. Metal may cause sparking or short circuit the battery or another electrical device. Sparking may cause an explosion.
7. Always operate battery charger in an open, well-ventilated area.
8. **NEVER** smoke or allow a spark or flame in the vicinity of the battery or engine. Batteries generate explosive gases!

PREPARING TO CHARGE

1. Make sure you have a 12 volt lead-acid battery. Check car owner manual to make sure.
2. Clean battery terminals. Take care to keep corrosion from coming in contact with your eyes.
3. If required, add distilled water in each cell until battery acid reaches levels specified by battery manufacturer. This helps purge excessive gas from cells. Do not over-fill. For a battery without cell caps, carefully follow manufacturer's recharging instructions.
4. Study all battery manufacturer's specific precautions, such as removing or not removing cell caps while charging, and recommended rates of charge.
5. Be sure area around battery is well ventilated while battery is being charged. Gas can be forcefully blown away by using a piece of cardboard or other non-metallic material as a fan.
6. If necessary to remove battery from vehicle to charge, always remove grounded terminal from battery first. Make sure all accessories in the vehicle are off, so as not to cause an arc.
7. A marine (boat) battery must be removed and charged on shore. To charge it on board requires equipment specially designed for marine use.

BATTERY CHARGER CONTROLS

This battery charger offers two 12-volt charge rates, 2 and 12 amps. The 2-amp rate is recommended for charging small batteries such as those found in motorcycles and riding lawn mowers whereas the 12-amp rate is for larger automotive and marine batteries.

Manual Mode: You have a choice of charging in the automatic or manual mode of operation. The Manual mode is required for batteries that have been run down to the point where the battery voltage is less than 1 volt. (The Automatic mode will not respond to a battery with less than 1 volt.) Once a battery begins to take on a charge, it is recommended to switch to the automatic mode.

Automatic Mode: The Automatic mode should be used for all other conditions. The charger starts out with the default setting of 2 amps in automatic. You may change the mode of operation anytime after the initial start up. In the Automatic mode, during the first few seconds the charger will perform an analytical check of the battery. During this time, the charger will turn on, off, and on again as indicated on the amp meter. The information gained from this test determines what action the charger will take.

Touch-Pad Function Switch Indicators: When a touch-pad function switch is pressed the LED next to it will glow orange indicating that its function has been selected. You may, at any time, change the setting from the initial default setting of 2 amps while in Automatic mode. During the analytical period, the LEDs will glow steady. At the end of this period, either the Manual or Automatic LED will blink indicating that the charge cycle has begun.

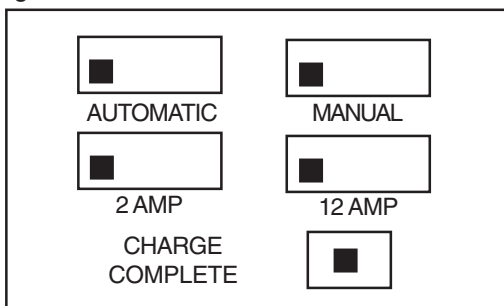

Charge Complete Indicator: Near the end of the charge cycle, the green Charge Complete LED will begin to blink. At the end of one hour when Charge Complete has been reached, the green indicator will glow steady and the orange function LEDs will turn off. At this point, the charger switches into float-mode monitoring and maintains the battery at its full charge state. Note the Charge Complete indicator does not function in the Manual mode. Use the Amp Meter to determine the state of charge. When using the Manual mode, the charging must be frequently monitored.

Selector Switch: When the switch is set to the Engine Start position, the Automatic and Manual switch LEDs will alternately glow once every half second to indicate that the Engine Start mode has been selected.

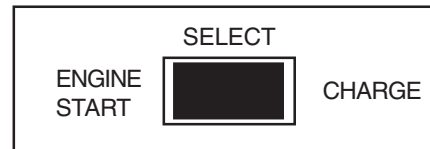

Ammeter: The meter indicates the amount of current flowing from the charger into the battery. It is not uncommon for a discharged battery to draw more than the 12-amp rating of the charger. When this occurs, the needle will move to the far right past the 12-amp mark. This effect may last up to an hour depending upon the size and condition of the battery. Additionally, the meter shows percentage of charge indicating how close the battery is to full charge. When using the 2-amp setting, there will be little or no needle movement on the meter. Refer to the LED indicator for the battery's status.

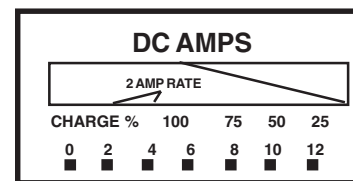

Engine Starting: With the charger properly connected following "Charging Your Battery in a Vehicle":

1. Set the selector switch to the Engine Start position.
2. Crank the engine - The charger is programmed to crank at 75-amps for 5 seconds and then will go into a 4-minute rest.

If the engine does not start on your first attempt, wait the 4 minutes and then try again. Or, you may switch back to the 12-amp charge during the rest period by changing the switch position to Charge and the 12-amp rate setting.

3. After the 4-minute wait, you can crank another time. Repeat again if necessary. Remember to set the switch back to Engine Start before cranking if you had switched back to Charge at 12-amps. **DO NOT** crank in the 12-amp charge position.

Battery Abort: While in the Automatic mode only, if a battery fails to meet the criteria of a good battery it will abort charging. When this happens, all four of the orange function switch LEDs will begin flashing.

Sulfated Battery: If a battery exhibits characteristics of a sulfated battery, the charger will respond by operating in a mode of operation designed specifically for this condition. If the charger fails to recover the battery within ten hours it will switch to the Battery Abort mode.

MANUAL VS. AUTOMATIC CHARGING

In the AUTOMATIC positions, the charger will only turn ON when it is connected to a battery with a voltage over .7 volts. In the MANUAL position, the charger will turn ON under any condition. If a battery is so depleted of charge that its voltage is less than .7 volts, switch to the MANUAL position for a few minutes before switching to an AUTOMATIC position.

DELCO VOYAGER AND SIMILAR BATTERIES:

Some batteries, especially those with a built-in 'State of Charge' indicator that have been deeply discharged, may require the use of the MANUAL position in order to obtain a full charge. To bring a Delco Voyager battery to full charge, first charge in the Automatic mode until the Full Charge LED glows, then switch to the Manual Mode until the built-in 'State of Charge' battery indicator turns green. The AUTOMATIC position may be used to maintain the battery at Full Charge.

DESULFATION MODE

If your battery has been left discharged for an extended period of time, it may have become 'SULFATED'. If your battery voltage

is less than 12.2 volts prior to being charged, and the voltage climbs rapidly when you first start charging, your battery may be SULFATED. Under this condition, the charger enters DESULFATION MODE (if it is in an AUTOMATIC position). In DESULFATION MODE, the initial charging current is very small. The charger will stay in DESULFATION MODE for 10 hours, attempting to break down the sulfation. If the battery current increases to normal in this time, the charger will enter the normal AUTOMATIC MODE. If the current does NOT increase to normal, the charger will enter the ABORT state and will shut off. The ABORT state is indicated by all four LEDs flashing.

NOTE: A buzz or hum is normal when the output cables have been disconnected and the AC power cord is still connected to an electrical source (i.e. wall outlet).

These types of noises will also occur when the green light comes on indicating the battery is "Completely Charged". At this point, the charger has stopped charging the battery, but still hums or buzzes until the electrical power is shut off.

CIRCUIT BREAKER

This battery charger is equipped with a self-resetting circuit breaker. This device protects the charger from temporary overloads. In the event of an overload, the circuit breaker will trip open and after a short cooling off period will reset automatically. This process is known as cycling and can be recognized by an audible clicking sound.

NOTE: Clicking sound is normal. Wait until charger automatically resets itself.

CAUTION: Persistent clicking (more than 30 minutes) may indicate reverse connection or shorted battery cells. (See **TROUBLE-SHOOTING**)

BATTERY TYPES

Three basic types of lead-acid batteries can be given a charge with this charger: (1) Conventional and Low Maintenance, (2) Maintenance Free, (3) Deep Cycle / Marine.

Conventional and Low Maintenance Batteries. These are the antimony/lead batteries. Conventional/Low Maintenance batteries require periodic addition of water to the acid solution (electrolyte). Additional water may be added by removing the filler caps located on the top of the battery.

IMPORTANT: When antimony is known to be one of the materials used in the battery's construction, that battery is a Low Maintenance/Conventional type.

CAUTION: Some Low Maintenance batteries have a relatively smooth top without any apparent battery filler caps. If, however, the battery manufacturer/distributor recommends periodic

checking of electrolyte level and provides access to the battery for water additions, the battery is probably a Low Maintenance/Conventional type.

Maintenance Free Batteries. These are calcium/lead batteries and normally do not require water additions. Therefore, filler caps have been removed from the battery surface. These batteries will have a smooth or sealed appearance.

Deep Cycle Batteries. These heavy duty batteries are used in boats, construction equipment, sump pumps, etc. They are normally marked **DEEP CYCLE** on the outside of the case.

OPERATING INSTRUCTIONS: CHARGING BATTERY OUT OF THE VEHICLE

When charging battery out of the vehicle, take care to determine the battery type. To reduce risk of a spark near battery, follow these steps when battery is outside vehicle. **WARNING:** A spark near battery may cause battery explosion. **WARNING:** When removing battery from vehicle or boat, disconnect grounded post first. When disconnecting, make sure all accessories are off, so as not to cause an arc. (**NOTE:** A marine (boat) battery must be removed and charged on shore. (To charge on board requires special equipment designed for marine use.) **WARNING:** When reinstalling battery, attach the ground post first.

1. Check polarity of battery posts. Battery case will be marked by each post: POSITIVE (POS, P, +) and NEGATIVE (NEG, N, -). **NOTE:** The positive battery post usually has a larger diameter than the negative post.
2. Attach a 24-inch long (or longer) 6-gauge (AWG) insulated battery cable to NEGATIVE (NEG, N, -) battery post. (Purchase cable separately.)
3. Connect POSITIVE (RED) charger clamp to POSITIVE (POS, P, +) battery post. Rock clamp back and forth to make good connection.
4. Position yourself and free end of 24-inch cable as far away from battery as possible. Then connect NEGATIVE (BLACK) charger clamp to free end of cable. **WARNING:** Do not face battery when making final connection. Rock clamp back and forth to make a good connection.

FIGURE 1 shows the connection.

5. Plug charger AC cord into 120 volt outlet.
6. Select automatic or manual charging, see Charger Controls.

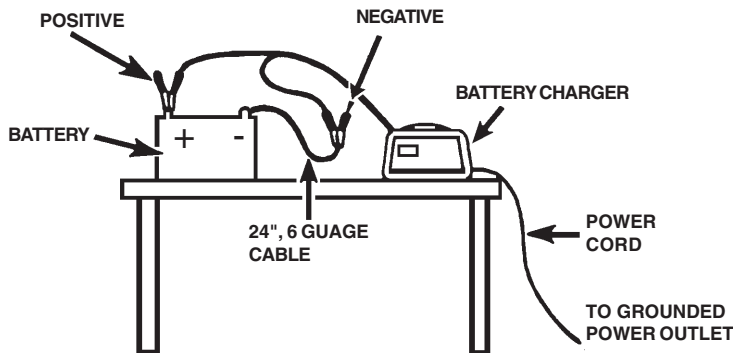

FIGURE 1: CONNECT NEGATIVE BATTERY CLAMP TO 24-INCH CABLE END

7. When battery is fully charged, unplug charger from AC power source.
8. When battery is fully charged and charger is unplugged, (1) remove clamp from end of Negative end of cable, and (2) remove clamp from Positive battery post, in that order.
9. Clean and store battery charger.

OPERATING INSTRUCTIONS: CHARGING BATTERY IN VEHICLE

When charging battery in vehicle, take care to determine the battery type and which pole is grounded. To reduce risk of a spark near battery, follow these steps when battery is inside vehicle. **WARNING:** A spark near the battery may cause battery explosion.

1. Position AC power cord and DC charging cords to reduce risk of damage by hood, door, or moving engine parts.
2. Stay clear of fan blades, belts, pulleys, and other parts that can cause injury.
3. Check polarity of battery posts. Battery case will be marked by each post: POSITIVE (POS, P, +) and NEGATIVE (NEG, N, -). **NOTE:** The positive battery post usually has a larger diameter than the negative post.
4. Determine which post of battery is grounded (connected) to chassis. **NOTE:** The negative post is normally grounded.

NEGATIVE GROUNDED POST

- 5A. For negative-grounded vehicle, connect POSITIVE (RED) clamp from battery charger to POSITIVE (POS, P, +) ungrounded post of battery. Connect NEGATIVE (BLACK) clamp to vehicle chassis or engine block away from battery. Connect to a heavy-gauge metal part of the frame or engine block.

WARNING: Do not connect clamp to carburetor, fuel lines, or sheet-metal body parts. **NOTE:** Attach clamps to battery post and twist or rock back and forth several times to make a good connection. This tends to keep clamps from slipping off terminals and helps to reduce risk of sparking.

FIGURE 2 shows connections for a negative-grounded battery.

POSITIVE GROUNDED POST

- 5B. For positive-grounded vehicle, connect NEGATIVE (BLACK) clamp from battery charger to NEGATIVE (NEG, N, -) ungrounded post of battery. Connect POSITIVE (RED) clamp to vehicle chassis or engine block away from battery. Connect to a heavy-gauge metal part of the frame or engine block.

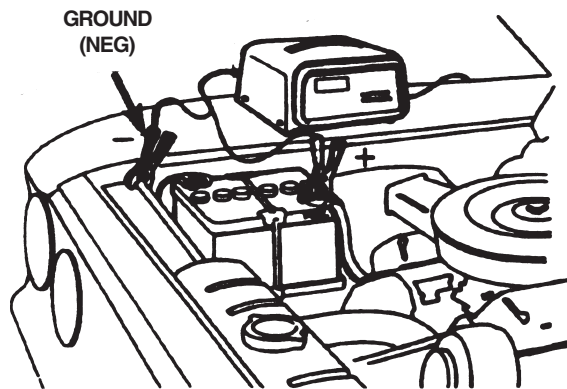

FIGURE 2: CONNECTION TO NEGATIVE GROUNDED BATTERY

6. Plug charger AC cord into a grounded 120 volt outlet.
7. Select either automatic or manual, see Charger Controls.
8. When battery is fully charged, unplug charger from AC power source.
9. Remove charger clamps from (1) chassis and (2) battery post, in that order.
10. Clean and store battery charger.

NOTE: Charger will hum when clamps are removed from battery and power cord is still plugged into electrical outlet.

TROUBLESHOOTING

Problem	Solution
1. No meter reading	A. Check to see if the charger is plugged into the AC outlet. B. Make sure that the AC outlet is live, by plugging in a lamp. C. Check connections to the battery.
2. LEDs are not glowing	A. Check to see if the charger is plugged into the AC outlet. B. Make sure that the AC outlet is live by plugging in a lamp.
3. Vehicle will not start in Engine Start	A. Unplug the charger and check the connections at the battery. B. Wait the 4 minutes of rest time and try again. C. The thermal protector may have tripped and needs a little longer to close. Wait and try again. D. On a severely discharged battery, charge for 10 to 15 minutes in the 12 amp manual rate to help assist in cranking.
4. Charger is connected correctly but charging is not taking place	A. The charger defaults to the 2 amp automatic condition when first charging. If your battery does not have 1 volt, you need to switch to the Manual mode for a few minutes until the charging begins and then switch back to Automatic mode in the desire charge rate.

MAINTENANCE/CLEANING INSTRUCTIONS

Very little maintenance is required for the battery charger. Follow common sense in wiping the charger clean and store in a clean, dry area.

1. After use, wipe all battery corrosion and other dirt or oil from clamps, cord, and the charger case. Use a dry cloth.
2. Coil charger cords to prevent damage.
3. Have any cracked or frayed cords replaced by a qualified professional.
4. Store battery charger in a clean, dry area.

LIMITED WARRANTY

SCHUMACHER ELECTRIC CORPORATION, 801 BUSINESS CENTER DRIVE, MOUNT PROSPECT, ILLINOIS 60056-2179 MAKES THIS LIMITED WARRANTY TO THE ORIGINAL PURCHASER AT RETAIL OF THIS PRODUCT. THIS LIMITED WARRANTY IS NOT TRANSFERABLE.

Schumacher Electric Corporation warrants this battery charger for five years from date of purchase at retail against defective material or workmanship. If such should occur, the unit will be repaired or replaced at the option of the manufacturer. It is the obligation of the purchaser to forward the unit together with proof of purchase, transportation and/or mailing charges prepaid to the manufacturer or its authorized representative.

This limited warranty is void if the product is misused, subjected to careless handling, or repaired by anyone other than the manufacturer or its authorized representative.

The manufacturer makes no warranty other than this limited warranty and expressly excludes any implied warranty including

any warranty for consequential damages.

THIS IS THE ONLY EXPRESS LIMITED WARRANTY AND THE MANUFACTURER NEITHER ASSUMES NOR AUTHORIZES ANYONE TO ASSUME OR MAKE ANY OTHER OBLIGATION TOWARDS THE PRODUCT OTHER THAN THIS EXPRESS LIMITED WARRANTY. THE MANUFACTURER MAKES NO WARRANTY OF MERCHANTABILITY OR FITNESS FOR PURPOSE OF THIS PRODUCT AND EXPRESSLY EXCLUDES SUCH FROM THIS LIMITED WARRANTY.

SOME STATES DO NOT ALLOW THE EXCLUSION OR LIMITATION OF INCIDENTAL OR CONSEQUENTIAL DAMAGES OR LENGTH OF IMPLIED WARRANTY SO THE ABOVE LIMITATIONS OR EXCLUSIONS MAY NOT APPLY TO YOU.

THIS WARRANTY GIVES YOU SPECIFIC LEGAL RIGHTS AND YOU MAY ALSO HAVE OTHER RIGHTS WHICH VARY FROM STATE TO STATE.

- **IMPORTANT SAFETY INSTRUCTIONS** •
- **SAVE THESE INSTRUCTIONS** •



Send Warranty Product Repairs to: 1025 E. Thompson Avenue, Hoopston, IL 60942-0280
Call Customer Service if you have questions: 1-800-621-5485

MANUAL DEL DUEÑO

Cargador de Batería Automático y Manual
Modelo 9275A-PE
Regímenes de Carga Continua a 2 y a 12 amperios.
Arranque de Motor a 75 amperios
Para Baterías de Ácido-Plomo de 12 voltios.

Precaución:
Lea detenidamente las
reglas para operar
seguramente

EL TRABAJAR CERCA DE BATERIAS DE PLOMO-ACIDO ES PELIGROSO. LAS BATERIAS GENERAN GASES EXPLOSIVOS DURANTE LA OPERACION NORMAL DE LA BATERIA. POR ESTA RAZON ES SUMAMENTE IMPORTANTE QUE LEA ESTE MANUAL Y OBSERVE EXACTAMENTE LAS INSTRUCCIONES CADA VEZ QUE SE USE EL CARGADOR.

SEGURIDAD GENERAL DE LA BATERIA

1. Antes de usar su cargador de batería, asegúrese de leer todas las instrucciones y los avisos de precauciones impresos en:
 - El cargador de batería
 - La batería
 - El vehículo o la unidad que usa la batería
2. Use el cargador de batería sólo en baterías recargables de tipo PLOMO-ACIDO, tales como aquellas usadas en automóviles, camiones, tractores, aviones, "vans", "RVs", motores a curracán, etc.

ADVERTENCIA: NO use el cargador de batería para cargar baterías de pila seca que se usan comúnmente con artefactos domésticos. Estas baterías pueden reventar y causar lesiones a las personas y daños a la propiedad.

3. Use sólo los aditamentos recomendados o vendidos por el fabricante. El uso de aditamentos no recomendados puede resultar en un incendio, choque eléctrico o lesiones.
4. Al desconectar el cargador de batería, tire del enchufe y no del cordón. El tirar del cordón puede causar daño al cordón o al enchufe.
5. Coloque el cordón de potencia de la batería de manera que no pueda ser pisado, causar tropiezos o estar expuesto a daños o tensión.
6. No opere el cargador con un cordón o enchufe dañado. Haga que el cordón sea reemplazado inmediatamente.
7. No opere el cargador si ha recibido un golpe fuerte, si ha caído o se ha dañado de alguna manera. Llévelo a un profesional calificado para inspeccionar y reparar.
8. No desarme el cargador. Llévelo a un profesional calificado cuando se requiera servicio o reparación. Un rearmado incorrecto puede resultar en un choque eléctrico o en un incendio.
9. Desenchufe el cargador del tomacorriente antes de intentar mantenimiento o limpieza, para reducir el riesgo de choque eléctrico.
10. No use un cordón de extensión a menos que sea absolutamente necesario. El uso de un cable de extensión incorrecto podría resultar en incendio o choque eléctrico.

Si debe usarse un cable de extensión, asegúrese que:

- Las clavijas del enchufe del cable de extensión sean iguales en cantidad, tamaño y forma a aquéllas del enchufe en el cargador.
- El cable de extensión esté apropiadamente cableado y en buen estado eléctrico.
- El tamaño del conductor sea suficientemente grande como para la clasificación de amperios de CA del cargador, según se especifica abajo:

Longitud del cable (pies):	25	50	100	150
Tamaño AWG del cable:	18	18	16	14
(Calibre Americano de Conductor)				

11. Siempre cargue la batería en un área bien ventilada. A causa del riesgo de gases explosivos, **NUNCA** opere en un área cerrada o restringida sin ventilación adecuada.
12. Coloque el cargador tan alejado como sea posible de la batería, a la máxima distancia permitida por los cables CC del cargador.
13. No exponga el cargador a la lluvia ni a la nieve.
14. **NUNCA** cargue una batería congelada. Llévela a un área cálida para descongelarla antes de cargar, si el fluido (electrolito) de la batería está congelado.
15. **NUNCA** permita que el ácido de la batería gotee sobre un cargador al leer la gravedad específica o al llenar la batería.
16. **NUNCA** coloque una batería encima del cargador.
17. **NUNCA** coloque el cargador directamente encima de la batería que se está cargando. Los gases de la batería causarían corrosión y daño a la batería.
18. **NUNCA** junte las pinzas de los cables (una con otra) cuando esté activado el cargador.

ADVERTENCIA: Los cargadores de batería se ponen calientes mientras funcionan y requieren ventilación adecuada. El aire tiene que fluir alrededor del cargador entero. No hay que colocarlo sobre artículos inflamables tales como alfombras, tapicería, papel, cartón, etc. El calor causará daños al cuero y hará derretir el plástico y el caucho.

• INSTRUCCIONES DE SEGURIDAD IMPORTANTES • GUARDE ESTAS INSTRUCCIONES •



Para reparación del producto baja garantía, envíelo a: 1025 E. Thompson, Hoopeston, IL 60942-0280.
Para más información comuníquese al Dep. de Servicios al Cliente: 1-800-621-5485

PRECAUCIONES Y SEGURIDAD PERSONALES

1. **ADVERTENCIA:** Al trabajar con baterías de plomo-ácido, use protección completa de los ojos y protección de la ropa.
2. Cuando usted trabaje con o esté cerca de una batería de plomo-ácido, asegúrese que alguien esté al alcance de su voz o suficientemente cerca como para ayudarlo.
3. Tenga a mano agua y jabón para usar si el ácido de la batería entra en contacto con la piel, la ropa o los ojos. Lave inmediatamente con jabón y agua si el ácido de la batería entra en contacto la piel o la ropa.
4. Al trabajar con una batería, evite tocar los ojos. Las partículas de ácido (corrosión) pueden entrar en los ojos. Si el ácido entra al ojo, enjuague el ojo inmediatamente con cantidades grandes de agua fría de la llave durante por lo menos 15 minutos y enseguida obtenga atención médica.
5. Al trabajar con una batería de plomo-ácido, quítese todos los artículos personales de metal tales como anillos, brazaletes, collares y relojes. Una batería de plomo-ácido puede producir una corriente de cortocircuito suficientemente intensa como para soldar al metal un anillo (u otros objetos similares), causando una quemadura grave.
6. Tenga cuidado en no dejar caer una herramienta de metal u otro metal sobre la batería. El metal puede causar chispas o colocar en cortocircuito la batería u otro artefacto eléctrico. Las chispas pueden causar una explosión.
7. Opere siempre el cargador de batería en un área abierta y bien ventilada.
8. **NUNCA** fume ni permita chispas o llamas en la vecindad de la batería o del motor. ¡Las baterías generan gases explosivos!

PREPARANDO LA CARGA

1. Asegúrese de tener una batería de 12 voltios de plomo-ácido. Consulte el manual de dueño del automóvil para estar seguro.
2. Limpie los terminales de la batería. Tenga cuidado de evitar que la corrosión entre en contacto con los ojos.
3. Si fuera requerido, agregue agua destilada a cada elemento hasta que el ácido de la batería alcance los niveles especificados por el fabricante de la batería. Esto ayuda a purgar el gas excesivo de los elementos. No llene en exceso. Siga cuidadosamente las instrucciones de recarga del fabricante para una batería sin tapas individuales en los elementos.
4. Estudie todas las precauciones específicas del fabricante de la batería, tales como sacar o no sacar las tapas de los elementos al cargar y los niveles de carga recomendados.
5. Asegúrese de que el área alrededor de la batería esté bien ventilada mientras se cargue la batería. Se puede hacer que el gas se disipe al usar en forma de abanico un pedazo de cartón o de otro material no metálico.
6. Saque siempre el terminal conectado a tierra primero, si fuera necesario sacar la batería del vehículo para cargar. Asegúrese que todos los accesorios en el vehículo estén desconectados de manera que no puedan originar un arco eléctrico.
7. Una batería marina (de barco) tiene que sacarse y cargarse en tierra. La carga a bordo requiere equipo especialmente diseñado para uso marino.

CONTROLES DEL CARGADOR DE BATERIA

Esta cargador de batería provee regímenes de carga de 12 voltios: a 2 y 12 amperios. El de 2 amperios se recomienda para cargar baterías pequeñas tales como aquellas usadas en los motocicletas y en los cortacespedes de montar, a la vez que el régimen de 12 amperios es para las baterías más grandes, como son las de automóvil y de tipo marino.

Modo Manual: Se puede cargar en el modo de operación automático igual que el manual. Se requiere el modo Manual para las baterías que se han descargado hasta el punto que su voltaje queda a menos de 1 voltio. (El modo Automático no responde a una batería con menos de 1 voltio de carga). Se recomienda cambiar al modo automático una vez que la batería comience a aceptar carga.

Modo Automático: El modo Automático debe usarse para toda otra condición. El cargador siempre comienza en modo automático al nivel de 2 amperios. Se puede cambiar el modo de operación en cualquier momento después del comienzo inicial. En el modo Automático, durante los primeros segundos, el cargador efectúa un chequeo analítico de la batería. Durante este tiempo, el cargador se enciende, se apaga y se vuelve a encender, tal como se indica en el amperímetro. La información obtenida de esta prueba determina la acción que el cargador tomará.

Indicadores de los Interruptores de Función en el

“Touch-Pad”: Cuando se aprieta un interruptor de función en el “Touch-Pad”, la luz LED al lado del interruptor emite un color naranja, indicando que se ha seleccionado su función. Estando en modo Automático se puede, en cualquier momento, cambiar el régimen inicial de 2 amperios. Durante el período de análisis, las luces LED tendrán luz constante. Al terminar este período, la luz LED Manual o Automática parpadea, indicando que se ha comenzado el ciclo de cargar.

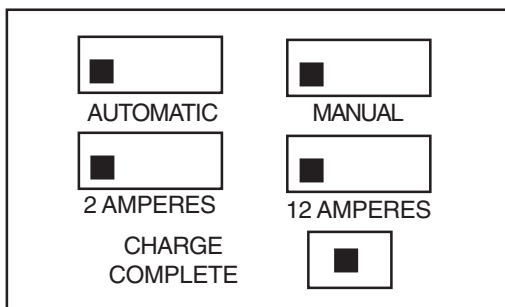

Indicador de Carga Completada: Cerca de completar el ciclo de cargar, la luz LED verde de “Charge Complete” comienza a parpadear. Al final de una hora, cuando se llega a “Charge Complete”, el indicador verde tendrá luz constante y se apagarán las luces LED de función color naranja. En este momento el cargador cambia en monitoreo a modo flotante y mantiene la batería en su estado de plena carga. Se debe tomar en cuenta que el indicador de “Charge Complete” no funciona en el modo Manual. Hay que usar el Amperímetro para verificar el estado de la carga. Al usar el modo Manual, el proceso de carga requiere monitoreo frecuente.

Interruptor Selector: Cuando el interruptor está en la posición “Engine Start”, las luces LED de los interruptores Automático y Manual se encenderán en forma alternada cada medio segundo para indicar que se ha seleccionado el modo de “Engine Start” .

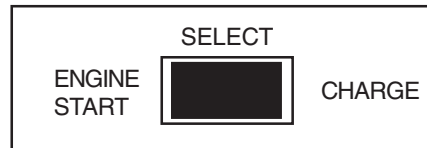

Amperímetro: El medidor indica la cantidad de corriente que fluye del cargador a la batería. No es raro que una batería descargada extraiga del cargador más del régimen de 12 amperios. Cuando esto sucede, la aguja se mueve completamente a la derecha pasando la marca de 12 amperios. Dicho efecto puede durar hasta una hora según el tamaño y la condición de la batería. Además, el medidor muestra el porcentaje de carga, indicando cuan cerca se encuentra la batería a plena carga. Al usar el régimen de 2 amperios, habrá

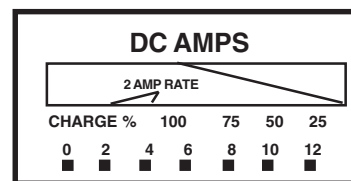

Arranque del motor: Al tener el cargador debidamente conectado después de seguir los pasos de “Para Cargar Su Batería en un Vehículo”.

1. Mueva el interruptor selector a la posición de Engine Start.
2. Arranque el motor. El cargador está programado para arrancar a 75 amperios por 5 segundos y luego entra en un descanso de 4 minutos.

Si el motor no arranca con la primera tentativa, espere los 4 minutos y pruebe otra vez. O, se puede cambiar a la carga de 12 amperios durante el período de descanso al mover la posición del interruptor a “Charge at 12-amps”. **NO TRATE DE ARRANCAR** en la posición de carga y al régimen de 12 amperios.

3. Después del descanso de 4 minutos, se puede intentar el arranque otra vez. Repita una vez más si hay necesidad. Acuérdesse de mover el interruptor nuevamente a “Engine Start” antes de arrancar si es que se había cambiado a carga de 12 amperios. **NO HAY QUE** tratar de arrancar en la posición de carga de 12 amperios.

ABORTAR DE LA BATERÍA: Al estar en el modo Automático únicamente, si la batería no cumple con el criterio de batería buena, el proceso de cargar se aborta. Cuando esto sucede, todas las cuatro interruptores de función color naranja comienzan a destellar.

BATERÍA SULFATIZADA: Si una batería muestra características de batería sulfatizada, el cargador responde al entrar en un modo de operación diseñado específicamente para esta condición. Si el cargador no puede conseguir la recuperación de la batería dentro de diez horas, cambiará al modo de “Battery Abort”.

poco o ningún movimiento de la aguja en el medidor. Refiérase al indicador LED para saber el estado de la batería.

CARGA MANUAL VS. CARGA AUTOMÁTICA

En las posiciones AUTOMÁTICAS, el cargador SE ENCIENDE únicamente cuando está conectado a una batería con voltaje mayor de ,7 voltios. En la posición MANUAL, el cargador SE ENCIENDE bajo cualquier condición. Si una batería se encuentra tan agotada que el voltaje está a menos de ,7 voltios, hay que cambiar a la posición MANUAL por unos pocos minutos antes de cambiar a una posición AUTOMÁTICA.

BATERÍAS “DELCO VOYAGER” Y SIMILARES

Algunas baterías, especialmente aquellas con un indicador integrado de “State of Charge”, que han sido bien descargadas quizás requieran el uso de la posición MANUAL para obtener plena carga. Para traer una batería “Delco Voyager” a plena carga, hay que cargarla primero en el modo Automático hasta que se enciende la luz LED de “Full Charge”, y luego cambiar al Modo Manual hasta que se encienda en verde el indicador integrado de “State of Charge”. La posición AUTOMÁTICA puede usarse para mantener la batería a plena carga.

MODO DE DESULFATACION

Si su batería se ha quedado descargada por un largo período de tiempo, es posible que ya esté "SULFATADA". Si el voltaje de su batería se encuentra a menos de 12,2 voltios antes de cargarse, y

el voltaje sube rápidamente cuando recién se comienza la carga, la batería puede estar SULFATADA. Bajo esta condición, el cargador entra al "DESULFATION MODE" (Modo de Desulfatación) (si está en una posición AUTOMÁTICA). En el "DESULFATION MODE", la corriente de carga inicial es muy pequeña. El cargador se quedará en "DESULFATION MODE" por 10 horas, tratando de hacer descomponer la sulfatación. Si dentro de este tiempo la corriente de la batería aumenta a nivel normal, el cargador entra el MODO AUTOMÁTICO. Si la corriente NO aumenta a nivel normal, el cargador entra al estado de "ABORT" (interrumpir) y se apaga. Las cuatro luces LED destellen al mismo tiempo para indicar el estado de ABORT.

NOTA: Es normal oír un zumbido cuando los cables de salida han sido desconectados y el cordón de energía CA todavía queda conectado a una fuente eléctrica (por ejemplo, tomacorriente de pared).

Estos tipos de ruidos también se presentan cuando la luz verde se enciende para indicar que la batería está "Completely Charged" (Completamente Cargada). En este punto, el cargador ha dejado de cargar a la batería, pero aun hace zumbido mientras no se apague la energía eléctrica.

DISYUNTOR

Este cargador de batería está equipado con un disyuntor de reposición automática. Este dispositivo protege al cargador de cualquier sobrecarga temporal. En el caso que ocurra una sobrecarga, el interruptor de circuito se desenganchará y después de un corto período de enfriamiento, se reenganchará automáticamente. Este proceso es conocido como el «reenganche», y podrá saber que está ocurriendo cuando escuche un «click» o sonido seco.

NOTA: El sonido seco es normal. Espere hasta que el cargador se reenganche por sí sólo automáticamente.

PRECAUCIÓN: Si persiste el sonido seco (por más de 30 minutos) podría indicar que haya una conexión invertida o que unos elementos de la batería hayan sufrido cortocircuito. (Vea DETECCION DE DESPERFECTOS)

TIPOS DE BATERIA

Se pueden cargar tres tipos de baterías de ácido de plomo con este cargador: (1) Convencionales y de Poco Mantenimiento. (2) Que No Requieren Mantenimiento. (3) De Ciclo Profundo/Marino.

Baterías convencionales y de poco mantenimiento. Estas baterías son las baterías de plomo/antimonio. Las baterías convencionales/de poco mantenimiento necesitan que se agregue agua periódicamente a la solución ácida (electrólito). Para rellenar de agua se deben quitar los tapones que están localizados en la parte superior de la batería.

IMPORTANTE: Cuando se sabe que se usó antimonio como uno de los materiales para fabricar la batería, la batería es del tipo convencional/de poco mantenimiento.

PRECAUCIÓN: Algunas baterías de poco mantenimiento tienen una superficie lisa sin al parecer ningún tapón para relleno. Sin embargo, si los fabricantes o distribuidores recomiendan que se efectúe una revisión periódica del nivel de electrolito y proporcionan acceso a la batería para agregarle agua, la batería

es probablemente del tipo convencional/de poco mantenimiento.

Baterías que no requieren mantenimiento. Estas son las baterías de plomo/calcio y normalmente no necesitan ser rellenadas de agua. Por lo tanto, los tapones de relleno de agua han sido eliminados de la superficie de la batería. Estas baterías tendrán una apariencia lisa o sellada.

Baterías de Ciclo Profundo. Estas baterías de gran potencia, son usadas en barcos, equipo de construcción, bombas de cisterna, etc. Normalmente están marcadas **DEEP CYCLE** (Ciclo Profundo) en la parte exterior de la caja de la batería.

INSTRUCCIONES DE OPERACION: PARA CARGAR DE LA BATERIA FUERA DEL VEHÍCULO

Tenga cuidado en determinar el tipo de batería al cargarla fuera del vehículo. Para reducir el riesgo de una chispa cerca de la batería, siga estos pasos cuando la batería está fuera del vehículo. **ADVERTENCIA:** Al sacar la batería del vehículo o del barco, desconecte primero el poste puesto a tierra. Al desconectar, asegúrese que todos los accesorios estén desconectados de manera que no puedan causar un arco eléctrico. (**NOTA:** Una batería marina (de barco) tiene que sacarse y cargarse en tierra. (La carga a bordo requiere equipo especial diseñado para uso marino.)

ADVERTENCIA: Conecte primero el poste puesto a tierra al instalar nuevamente la batería.

1. Inspeccione la polaridad de los postes de la batería. La caja de la batería estará marcada por cada poste: POSITIVA (POS, P, +) y NEGATIVA (NEG, N, -). **NOTA:** El poste positivo de la batería generalmente tiene un diámetro mayor que el poste negativo.
2. Fije un cable aislado de batería de 24 pulgadas de largo (o mayor) de calibre 6 (AWG) al poste NEGATIVO (NEG, N, -) de la batería. (No se provee el cable de 24". Usted puede comprarlo en la mayoría de las tiendas de repuestos automotores.)
3. Conecte la grapa POSITIVA (ROJA) del cargador al poste POSITIVO (POS, P, +) del cargador. Haga oscilar la grapa para efectuar una buena conexión.
4. Colóquese en posición y lleve el extremo libre del cable de 24 pulgadas tan alejado de la batería como sea posible. A continuación conecte la grapa NEGATIVA (NEGRA) del cargador al extremo libre del cable.
ADVERTENCIA: Al efectuar la conexión final no enfrente la batería. Haga oscilar la grapa para efectuar una buena conexión.

La Figura 1 muestra la conexión.

5. Enchufe el cordón CA del cargador en una tomacorriente de pared de 120 voltios.
6. Seleccione carga manual o automática. Véase la sección "Controles del Cargador".



FIGURA 1. CONECTE LA PINZA NEGATIVA DEL ACUMULADOR AL EXTREMO DEL CABLE DE 60,9 cm (24 pul.)

7. Desenchufe el cargador del tomacorriente de CA cuando la batería está completamente cargada, desenchufe el cargador de la tomacorriente CA.
8. Cuando la batería está completamente cargada y el cargador desenchufado,
(1) saque la grapa del final del extremo Negativo del cable, y
(2) saque la grapa del poste Positivo de la batería, en ese orden.
9. Limpie y almacene el cargador de batería.

INSTRUCCIONES DE OPERACION: PARA CARGAR LA BATERIA EN EL VEHÍCULO

Al cargar la batería en el vehículo tenga cuidado en determinar el tipo de batería y cuál de los postes está conectado a tierra. Siga los pasos siguientes cuando la batería está instalada en un vehículo para reducir el riesgo de una chispa cerca de la batería.

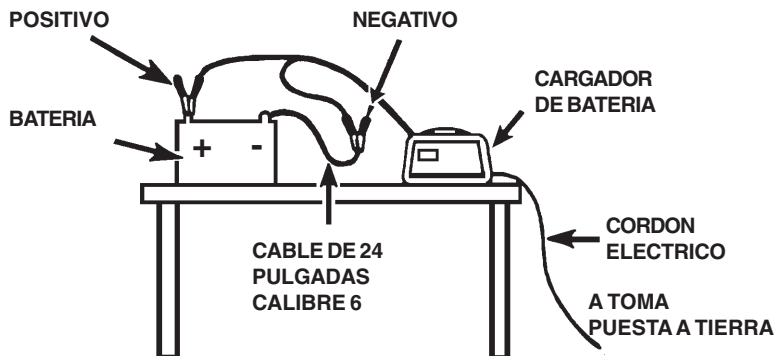
ADVERTENCIA: Una chispa cerca de la batería puede causar la explosión de la batería.

1. Coloque en posición el cordón de potencia de CA y los cordones de carga de CC para reducir el riesgo de daño por parte del capó, puerta o piezas móviles del motor.
2. Manténgase alejado de aletas de ventilador, correas, poleas y otras piezas que puedan causar lesiones.
3. Inspeccione La caja de la batería estará marcada al lado de cada poste: **POSITIVO (POS, P, +) y NEGATIVO (NEG, N, -)**.
NOTA: El poste positivo de la batería generalmente tiene un diámetro mayor que el poste negativo.
4. Determine cuál poste de la batería está conectado al chasis.
NOTA: El poste negativo está generalmente conectado a tierra.

POSTE NEGATIVO CONECTADO A TIERRA

5A. Para un vehículo conectado a tierra por el negativo, conecte la pinza de conexión POSITIVA (ROJA) del cargador de batería al poste POSITIVO (POS, P, +) no conectado a tierra de la batería. Conecte la pinza de conexión NEGATIVA (NEGRA) al chasis del vehículo o al bloque del motor alejado de la batería. Conecte a una pieza de metal de grueso calibre de la carrocería o del bloque del motor.

ADVERTENCIA: No conecte las pinzas de conexión al carburador, tuberías de combustible ni piezas de la carrocería de lámina metálica. **NOTA:** Fije las pinzas de conexión al poste



FIGURA 2. CONEXION A UN ACUMULADOR DE CONEXION NEGATIVA A TIERRA

de la batería y gire o haga oscilar varias veces para efectuar una buena conexión. Esto tiende a evitar que las pinzas de conexión se deslicen de los terminales y ayuda a reducir el riesgo de producción de chispas.

La Figura 2 muestra la conexión correcta.

POSTE POSITIVO CONECTADO A TIERRA

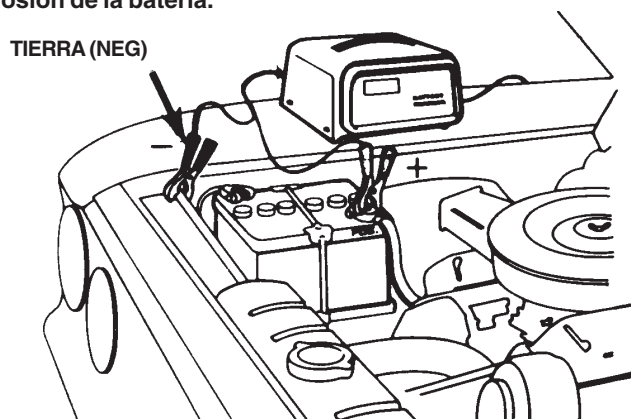
5B. Para un vehículo conectado a tierra por el positivo, conecte la pinza de conexión NEGATIVA (NEGRA) del cargador de la batería al poste NEGATIVO (NEG, N, -) no conectado a tierra. Conecte la pinza de conexión POSITIVA (ROJA) al chasis del vehículo o al bloque del motor alejado de la batería. Conecte a una pieza de metal sin pintar de grueso calibre de la carrocería o del bloque del motor.

6. Enchufe el cordón CA del cargador en una tomacorriente de 120 voltios puesta a tierra.

7. Seleccione modo automático o manual. Véase "Controles del Cargador"
8. Cuando la batería está completamente cargada, desenchufe el cargador de la tomacorriente CA.
9. Saque las grapas del cargador (1) del chasis y (2) del poste de la batería, en ese orden.
10. Limpie y almacene el cargador de la batería.

NOTA: El cargador producirá un zumbido cuando se quitan las grapas de la batería y el cordón de energía está todavía enchufado en la tomacorriente.

SOLUCION DE PROBLEMAS

Problema	Solución
1. El medidor no muestra lectura	<ol style="list-style-type: none">A. Confirme que el cargador está enchufado en la tomacorriente CA.B. Conecte una lámpara en la tomacorriente CA para confirmar que está viva.C. Revise los conectores que van a la batería.
2. Las luces LED no brillan	<ol style="list-style-type: none">A. Confirme que el cargador está enchufado en la tomacorriente CA.B. Conecte una lámpara en la tomacorriente CA para confirmar que está viva.
3. El vehículo no arranca en "Engine Start"	<ol style="list-style-type: none">A. Desenchufe el cargador y revise las conexiones en la batería.B. Espere los 4 minutos de descanso y pruebe otra vez.C. El protector térmico puede haber funcionado y necesita un poco más de tiempo para cerrar. Espere y pruebe otra vez.D. En una batería severamente descargada, cárguela por 10 a 15 minutos en modo manual a 12 amperios para ayudar en el arranque.
4. El cargador está conectado correctamente pero no hay carga	<ol style="list-style-type: none">A. El cargador va directamente al modo automático a 2 amperios cuando empieza a cargar. Si su batería tiene menos de 1 voltio de carga, hay que cambiar al modo Manual por unos cuantos minutos hasta que el proceso de cargar comience y luego cambiar nuevamente al modo Automático al régimen de carga deseada.

INSTRUCCIONES DE MANTENIMIENTO Y LIMPIEZA

El cargador de batería necesita muy poco mantenimiento. Use sentido común al limpiar el cargador y almacénelo en un sitio limpio y seco.

1. Después de cada uso, limpie el cargador para quitar toda la corrosión, y otra suciedad o aceite de las grapas, del cordón y de la caja del cargador. Use un trapo seco.
2. Enrolle los cables del cargador para evitar daños.
3. Haga que un técnico capacitado reemplace cualquier cordón rajado o desgastado.
4. Almacene el cargador en un sitio limpio y seco.

GARANTIA

LA SCHUMACHER ELECTRIC CORPORATION, 801 BUSINESS CENTER DRIVE, MOUNT PROSPECT, ILLINOIS 60056-2179 HACE ESTA GARANTIA LIMITADA AL COMPRADOR ORIGINAL AL POR MENOR DE ESTE PRODUCTO. ESTA GARANTIA LIMITADA NO ES TRANSFERIBLE.

La Schumacher Electric Corporation garantiza este cargador de batería por cinco años, contados a partir de la fecha de compra al por menor, contra defectos de material o fabricación. Si tal cosa ocurre, la unidad será reparada o reemplazada, según opción del fabricante. El comprador tiene la obligación de enviar la unidad, acompañada de la prueba de compra, al fabricante o a su representante autorizado, con el costo del transporte o de envío por correo ya pagado. Esta garantía limitada no es válida si el producto ha sido usado incorrectamente, o sometido a manejo negligente, o reparado por cualquier persona o entidad que no sea el fabricante o su representante autorizado.

El fabricante no hace ninguna otra garantía aparte de la presente garantía limitada, y expresamente excluye cualquier garantía implícita, inclusiva garantía por daños consecuentes.

LA PRESENTE ES LA UNICA GARANTIA EXPRESA Y LIMITADA Y EL FABRICANTE NI ASUME NI AUTORIZA A NADIE A ASUMIR NI HACER NINGUN OTRO COMPROMISO CON RELACION A ESTE PRODUCTO QUE NO SEA ESTA GARANTIA LIMITADA Y EXPRESA. EL FABRICANTE NO HACE NINGUNA GARANTIA DE CAPACIDAD DE COMERCIALIZACION DEL PRODUCTO NI DE SU ADECUACION AL FINALIDAD DE ESTE PRODUCTO Y EXPRESAMENTE LAS EXCLUYE DE ESTA GARANTIA LIMITADA.

ALGUNOS ESTADOS DE LOS ESTADOS UNIDOS NO PERMITEN LA EXCLUSION O LIMITACION DE DAÑOS INCIDENTALS O CONSECUENTES O DEL LIMITE DEL PERIODO DE LA GARANTIA IMPLICITA, DE MODO QUE LAS LIMITACIONES O EXCLUSIONES CITADAS ARRIBA PUEDEN NO SER APLICABLES A UD.

ESTA GARANTIA LE CONCEDE A UD. DERECHOS LEGALES ESPECIFICOS, Y UD. QUIZÁS TENGA TAMBIEN OTROS DERECHOS QUE VARÍAN DE ESTADO EN ESTADO.

- INSTRUCCIONES DE SEGURIDAD IMPORTANTES •
- GUARDE ESTAS INSTRUCCIONES •



Para reparación del producto baja garantía, envíelo a: 1025 E. Thompson, Hoopston, IL 60942-0280.
Para más información comuníquese al Dep. de Servicios al Cliente: 1-800-621-5485

Free Manuals Download Website

<http://myh66.com>

<http://usermanuals.us>

<http://www.somanuals.com>

<http://www.4manuals.cc>

<http://www.manual-lib.com>

<http://www.404manual.com>

<http://www.luxmanual.com>

<http://aubethermostatmanual.com>

Golf course search by state

<http://golfingnear.com>

Email search by domain

<http://emailbydomain.com>

Auto manuals search

<http://auto.somanuals.com>

TV manuals search

<http://tv.somanuals.com>