

# ***Shark***<sup>®</sup>

---

**NVC80C**

---

**Owner's Guide**

---

**Manuel du propriétaire**



[www.sharkclean.com](http://www.sharkclean.com)

**This manual covers model numbers:**

**NVC80C 26**

**TECHNICAL SPECIFICATIONS**

Voltage: 120V.

Watts: 1200W

Amps: 10A

Hertz: 60Hz



**TOLL FREE: 1-800-798-7398**

## Contents

Thank you for  
purchasing  
the ***Shark***<sup>®</sup>  
***Navigator***<sup>™</sup>  
Professional.

<b>Important Safety Instructions</b>	2
<b>Getting Started</b>	4
<b>Using the Vacuum</b>	6
<b>Cleaning with the Vacuum Accessories</b>	7
<b>Emptying the Dust Cup Assembly</b>	8
<b>Proper Care of Your Vacuum</b>	9
<b>Troubleshooting</b>	10
<b>Checking for Blockages</b>	11
<b>Maintenance</b>	12
<b>Warranty and Registration</b>	13



**HOSE ATTACHMENTS:**

1. **DO NOT** use if air flow is restricted; if the air paths, the hose, or the accessories become blocked, turn the vacuum cleaner off. Remove all obstructions before you turn on the unit again.
2. Keep the end of the hose and accessory openings away from face and body.
3. Keep cleaning tools and hose suction openings away from hair, face, fingers, uncovered feet, or loose clothing.
4. Only use manufacturer's recommended attachments.

**GENERAL USE:**

1. Use only as described in this manual.
2. **DO NOT** put any objects into openings. **DO NOT** use with any opening blocked; keep free of dust, lint, hair, and anything that may reduce air flow.
3. Keep your work area well lit.
4. Keep the vacuum moving over the carpet surface at all times to avoid damaging the carpet fibers.
5. **DO NOT** place vacuum on unstable surfaces such as chairs or tables.
6. **DO NOT** allow young children to operate the vacuum or use as a toy. Close attention is necessary when used by or near children.
7. **DO NOT** use vacuum cleaner if it has been dropped, damaged, left outdoors, or submerged in water. Return to EURO-PRO Operating LLC for examination, repair, or adjustment.
8. **DO NOT** use without dust cup and/or filters in place.

**DUST CUP/FILTERS/ACCESSORIES:**

Before turning on the vacuum:

1. Make sure that all filters are thoroughly dry after routine cleaning.
2. Make sure that dust cup and all filters are in place after routine maintenance.
3. Make sure accessories are free of blockages.
4. Only use filters and accessories provided by EURO-PRO Operating LLC. [Failure to do so will void the warranty.]

**GENERAL CLEANING:**

1. **DO NOT** pick up large-sized objects.
2. **DO NOT** pick up hard or sharp objects such as glass, nails, screws or coins that could damage the vacuum cleaner.
3. **DO NOT** pick up smoking or burning objects such as hot coals, cigarette butts, or matches.
4. **DO NOT** pick up flammable or combustible materials such as lighter fluid, gasoline, or kerosene or use vacuum in areas where they may be present.
5. **DO NOT** pick up toxic solutions such as chlorine bleach, ammonia, or drain cleaner.
6. **DO NOT** use in an enclosed space where vapors are present from paint, paint thinner, moth-proofing substances, flammable dust or other explosive or toxic materials.
7. **DO NOT** vacuum up any liquids.
8. **DO NOT** immerse vacuum cleaner in water or other liquids.
9. **DO NOT** use outdoors or on wet surfaces; use only on dry surfaces.
10. Use extra care when cleaning on stairs.

# SAVE THESE INSTRUCTIONS

# Getting Started

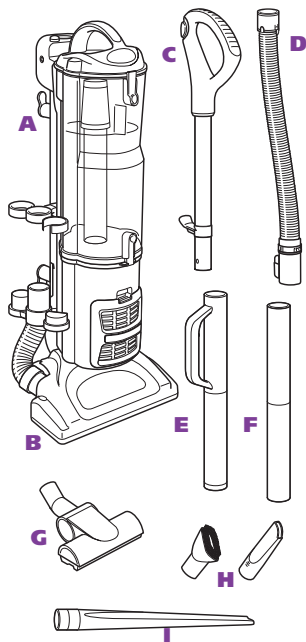

## WHAT'S IN THE BOX YOU JUST OPENED:

- A** Vacuum Body
- B** Floor Power Nozzle
- C** Handle Assembly
- D** Super Stretch Hose
- E** Cleaning Wand with Handle
- F** Cleaning Wand
- G** Pet Hair Power Brush
- H** Cleaning Attachments
- I** 16" Crevice Tool\*
- J** Accessory Bag (not shown)

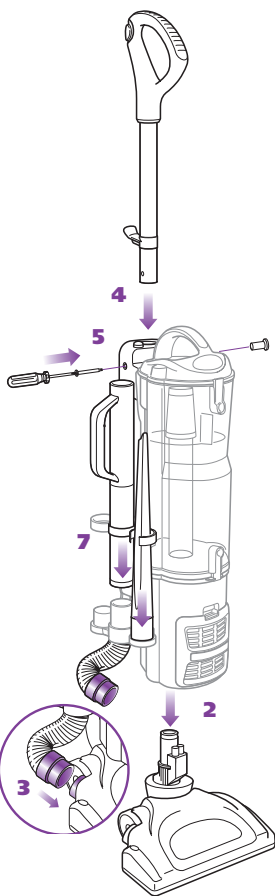

## Your Shark® Navigator™ Professional is easy to assemble:

- 1** Lay your vacuum body on a level surface.
- 2** Slide the electrical connection from the power nozzle into the main body to click into place.
- 3** Connect the hose from the main body to the power nozzle; push with a slight turning motion to create a snug fit.
- 4** Slide the handle assembly into the upright unit aligning the hose hook on the handle assembly with the power cord hooks on the back of the unit.

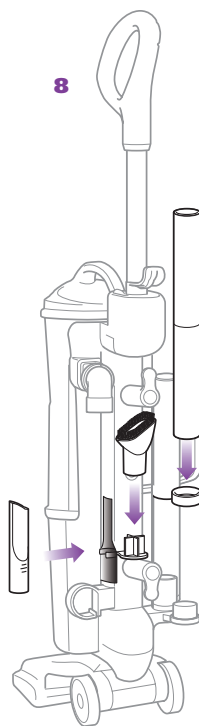

- 5** Secure the handle assembly in place with included nut/bolt (shipped attached to handle assembly).
- 6** Place the vacuum in the upright position.
- 7** Insert the Cleaning Wand with the Handle into the center post on the tool caddy. Insert the 16" Crevice Tool onto the post in front.
- 8** Store the Crevice Tool, Dusting Brush on the back of the unit. Store the Cleaning Wand onto the back post of the tool caddy.



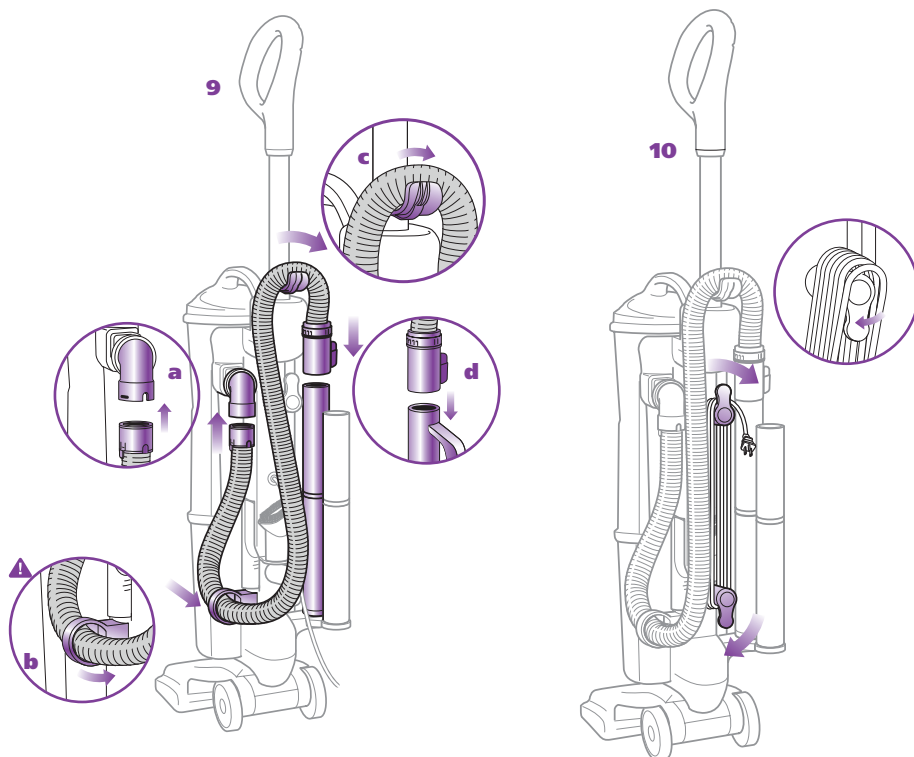

### 9 Attach the Super Stretch Hose:

- a) Snap hose into swivel connector
- b) Route under anti-tip hook to prevent vacuum from tipping
- c) Route over upper hose holder
- d) Press securely onto cleaning wand with handle

#### ! IMPORTANT:

Insert the hose into the wand with the handle. This completes the air path and enables suction to reach the Floor Power Nozzle.

### 10 To store the vacuum:

When storing your vacuum, wind the cord around the two cord holders and secure with cord clip:

- Quick Cord release at the top of the unit – place in the upright position.
- Cord holder near the base – turn it until it is pointing down.

To release the cord, turn the Quick Cord release to the left or right.

Store the Pet Hair Power Brush, in the accessory bag when not in use.

### 11 To carry the vacuum:

With the unit in the standing position, lift by the Dust Cup Assembly Handle (carry handle).

- ! **CAUTION:** When lifting or carrying, **DO NOT** press Dust Cup Assembly release button.

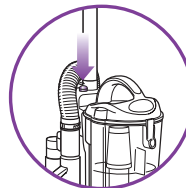

# Using the Vacuum

**! IMPORTANT:** To protect your carpets, the brushroll will only turn on when you have pulled the handle back towards you and released the Floor Power Nozzle.

## 3 Power Switch Settings

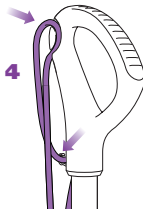
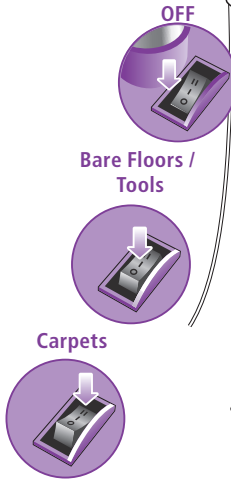

**💡** Release suction for easier push and pull on high pile carpets and area rugs.

## Suction Release

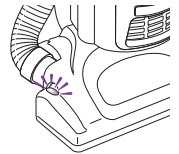
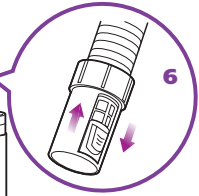

Your **Shark® Navigator™** Professional Vacuum can be used to clean bare floors or carpets – with the click of a switch.

Stand the vacuum into the upright position.

Plug in the vacuum.

- 1 Start with the Power Switch in the "O" - Off position.
- 2 Place your foot on the Floor Power Nozzle and pull handle towards you.
- 3 Set the Power Switch to desired cleaning setting.
- 4 Push the power cord into the groove on the handle and then secure the power cord into the cord clip.

- 5 Press the On/Off switch to the "I" position to vacuum bare floors or cleaning with the hose (straight suction only) or to the "II" position to engage the motorized floor brush (for vacuuming carpets and rugs).

- 6 Due to the huge suction power of this vacuum, it may become necessary to adjust the suction release on the hose. If the vacuum is difficult to push or pull or if it is lifting up area rugs, adjust the suction release by opening the valve at the top end of the hose. Close the suction release valve for maximum suction when vacuuming floors or when using the pet hair power brush.

- ! IMPORTANT:** Your Brushroll Indicator Light will illuminate solid green when the brushroll is on, or solid red if there is a blockage. This feature is designed to protect your Lifetime Belt that powers your brushroll.

**See Checking for Blockages on page 11.**

- ! NOTE:** The height of your power nozzle has been optimized for easy pushing and superior cleaning on all floor types, so there is no need to make any height adjustments as you transition to different floor & carpet types.



# Cleaning with the Vacuum Accessories

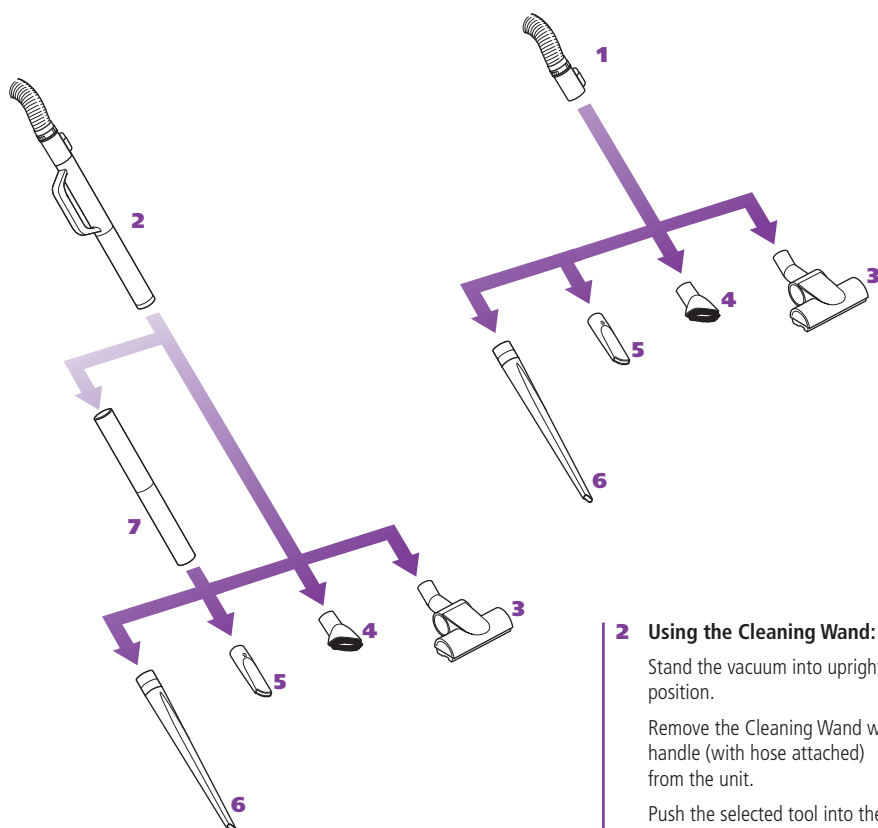

Before cleaning with your accessories:

Stand vacuum into upright position.

**Secure Super Stretch Hose in the anti-tip hose hook to prevent tipping.**



Select the "1" - On position for suction only cleaning.

**⚠ DO NOT** pull vacuum cleaner around by the hose.

**⚠ DO NOT** overextend the hose.

## Vacuum Accessories

Your vacuum comes with a Super Stretch Hose and Cleaning Wand with handle. Use one or the other to attach your cleaning accessories.

### 1 Using the Super Stretch Hose:

Stand the vacuum into upright position.

Remove the hose from the Cleaning Wand with handle.

Push the selected tool into the hose connector.

### 2 Using the Cleaning Wand:

Stand the vacuum into upright position.

Remove the Cleaning Wand with handle (with hose attached) from the unit.

Push the selected tool into the end of the Cleaning Wand.

For a longer reach, add the extra Cleaning Wand (7) and then attach the various accessories.

### 3 Pet Hair Power Brush

### 4 Dusting Brush

### 5 Crevice Tool

### 6 16" Crevice Tool

**Note:** Remove the crevice tool from the Cleaning Wand to use.

### 7 Extra Cleaning Wand

To order additional parts and accessories, go to [www.sharkclean.com](http://www.sharkclean.com) or call 1-800-798-7398.

# Emptying the Dust Cup Assembly

For best results empty the Dust Cup Assembly after each use, as needed during prolonged usage or when it reaches the **MAX** fill line.

## DO NOT OVERFILL.

Turn vacuum off before emptying.

**⚠ CAUTION:**  
Unplug the vacuum;  
failure to do so might  
result in electric  
shock.

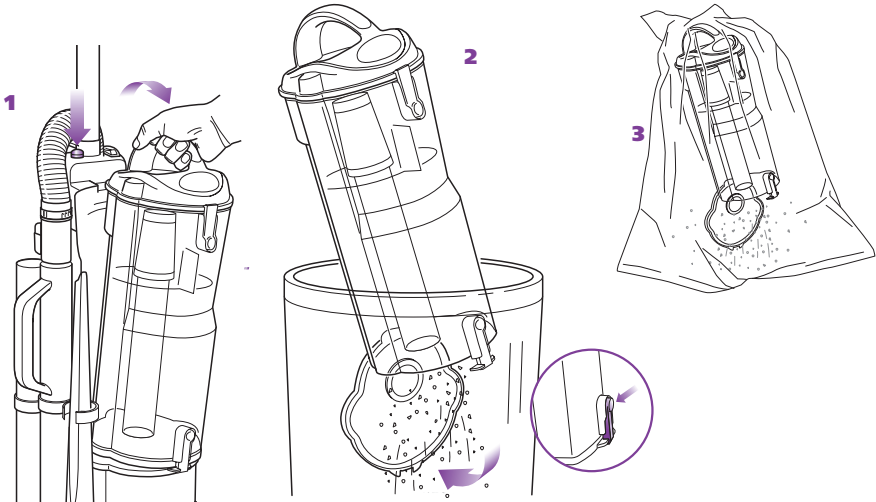

## To empty the Dust Cup:

- 1** Grip carry handle and press the Dust Cup release button to remove.
- 2 Option A:** For Quick Empty: Insert Dust Cup deep inside trash receptacle to contain dust and debris.  
Press the bottom Dust Cup release button; tap container gently to dislodge and release dust and debris.  
Snap door in place.

**⚠ Important:** If the Dust Cup Door does not swing open after pressing the release button, push the door open using the bottom door tabs.

- 3 Option B:** For Allergy Sufferers: Wrap a trash bag around the Dust Cup leaving space at the bottom for the door to swing open.  
Locate the Dust Cup Door release button within the trash bag and press to release as you shake the dust cup to empty dust and debris.  
Snap the bottom door in place.

**⚠ Note:** Option B can also be performed outside of the home to further minimize releasing dust back into the air. Carry just the Dust Cup and trash bag outside.

**⚠ Note:** Some dust and debris may remain in the top of your dust cup on or near the metal screen. It is not necessary to completely remove this material before continuing to vacuum; *Shark®* advanced cyclonic action will sweep the metal screen clean once you begin to refill your dust cup.

## Proper Care of Your Vacuum

COMPONENT	MAINTENANCE SCHEDULE
1 Dust Cup	Empty each time you vacuum.
2 Pre-Motor Foam Filter	Rinse and air dry every month under normal use.
3 Pre-Motor Felt Filter	Rinse and air dry every month under normal use.
4 Post-Motor HEPA Filter	Clean every 2 years under normal use.

**⚠ DO NOT** operate the vacuum without ALL the filters in place.

**⚠ DO NOT** operate the vacuum with WET filters.

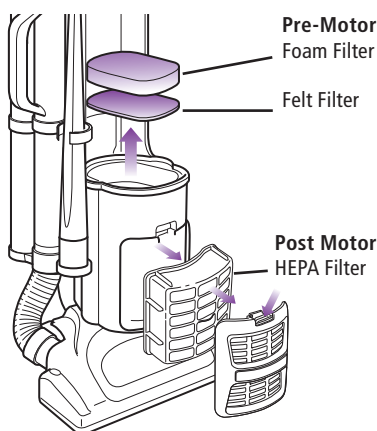

### To clean the pre-motor filters:

- 1 Remove the dust cup.
- 2 Pull the 2 filters out from the top of the motor base.
- 3 Rinse the filters thoroughly in lukewarm water until the water runs clear.

**⚠ DO NOT** put the filters in the washing machine or dishwasher.

**NOTE:** The material in the filters will discolor over time. This is NORMAL and will not affect the performance of the filters.

- 4 Squeeze out excess water and let air-dry for at least 24 hours before replacing. Do not use a hair dryer or other heating methods to dry.
- 5 Place the felt filter in first, then the foam filter.
- 6 Replace the dust cup.

**⚠ IMPORTANT: Loss of Suction may occur** if foam filter is not cleaned every month. Rinse and allow to air dry completely. Also, tap loose dirt off filter between washes as needed. Foam filters may appear dirty after use - this is normal.

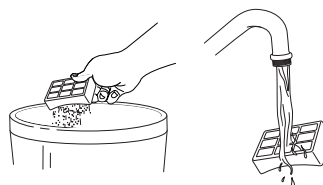

### To clean the post-motor HEPA filter:

- 1 Remove the filter cover from the front of the vacuum by pulling up on the tab and pulling the cover away from the vacuum.
- 2 Take out the HEPA filter by pulling it straight out.
- 3 Turn the HEPA filter over so that the dirty side is on the bottom and vigorously tap it clean against a garbage can to remove any dust.
- 4 Wash the HEPA filter under the tap using lukewarm water with the dirty side face down until the water runs clear.

**⚠ DO NOT** put the HEPA filter in the washing machine or dishwasher.

**NOTE:** The material in the filter will discolor over time. This is NORMAL and will not affect the performance of the filter.

- 5 Allow the HEPA filter to air dry for 24 hours. Do not use a hair dryer or other heating methods to dry.
- 6 Once the HEPA filter is dry, replace it back into the vacuum.
- 7 Replace the cover by inserting the two tabs into the holes at the bottom and then swinging the cover up until it clicks into place.

# Troubleshooting



**WARNING:**

to reduce the risk of electric shock, the power cord must be disconnected before performing maintenance/troubleshooting checks.

PROBLEM	POSSIBLE REASONS & SOLUTIONS
<p><b>Vacuum is not picking up dirt.</b></p>	<p>Check filters to see if they need cleaning. Follow instructions for rinsing and drying the filters before re-inserting back into the vacuum. (See "Maintenance" sections for instructions.)</p> <p>Dust cup may be full; empty dust cup.</p> <p>Check hose and hose connections for blockages; clear blockages if required.</p> <p>If dust cup is empty, and attachment inlets are clear, check for other blockages. (See "Checking for Blockages" for instructions.)</p>
<p><b>Vacuum lifts scatter rugs (lightweight, movable rugs).</b></p>	<p>Suction is powerful. Take care when vacuuming scatter-type rugs or rugs with delicately sewn edges. Open the suction release on the hose to decrease suction power.</p>
<p><b>Airflow is restricted. No suction or light suction.</b></p>	<p>Check filters to see if they need cleaning. Follow instructions for rinsing and drying the filters before re-inserting back into the vacuum. (See "Maintenance" sections for instructions.)</p> <p>Dust cup may be full; empty dust cup.</p> <p>Check hose, hose connections, nozzles and accessories for blockages; clear blockages if required.</p> <p>Close the suction release on the hose to increase suction power.</p> <p>If dust cup is empty, and attachment inlets are clear, check for other blockages. (See "Checking for Blockages" for instructions.)</p>
<p><b>Motorized floor brush has become jammed or has shut off.</b></p>	<p>Immediately turn off and unplug vacuum, disconnect the nozzle and remove blockage before reconnecting and turning vacuum back on. (See "Checking for Blockages" for instructions.)</p>
<p><b>Vacuum turns on its own.</b></p>	<p>This vacuum cleaner is equipped with a motor protective thermostat. If for some reason your vacuum overheats, the thermostat will automatically turn the unit off. Should this occur, perform the following steps to restart the motor thermostat:</p> <ol style="list-style-type: none"> <li>1. Move the On/Off switch to the "O" (Off) position.</li> <li>2. Unplug the vacuum.</li> <li>3. Empty the dust cup and clean filters. (See "Maintenance" sections for instructions.)</li> <li>4. Check for blockages in hose, accessories and inlet openings. (See "Checking for Blockages" for instructions.)</li> <li>5. Allow the unit to cool for a minimum of 45 minutes.</li> <li>6. Plug in the vacuum.</li> <li>7. Turn the On/Off switch to the "I" (On) position to restart the vacuum.</li> </ol> <p><b>Note:</b> If vacuum still does not start, contact Customer Service at: <b>1-800-798-7398.</b></p>



# Checking for Blockages

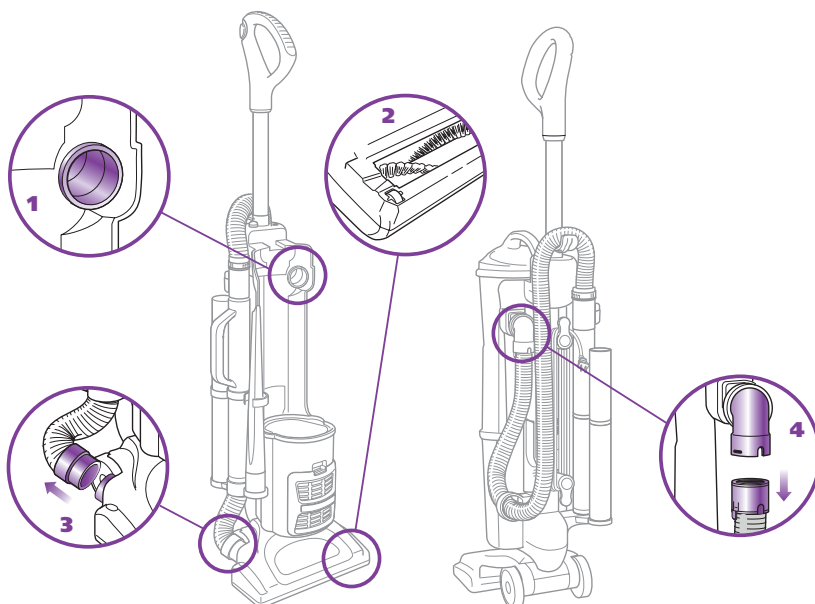

 Unplug the vacuum before checking for blockages.

Reassemble all parts securely before checking operating vacuum.

Blockages may cause your vacuum to overheat and shut down. If so, clear the blockages, then follow the instructions for **Resetting the Motor Thermostat** on page 12.

**⚠ WARNING:** Never insert sharp objects into any opening to clear an obstruction.

**⚠ IMPORTANT:** Damages caused while clearing or attempting to clear blockages are not covered under your product's limited warranty.

## 1 Dust Cup Air Duct:

Stand vacuum into upright position.

Remove Dust Cup Assembly and empty Dust Cup if necessary.

Disconnect the Super Stretch Hose.

Check Air Duct behind Dust Cup for clogs; clear before replacing Dust Cup Assembly.

## 2 Intake Opening behind the Brushroll:

Lay the vacuum flat to expose brushroll.

Check opening behind the brushroll for clogs.

Clear the opening.

Clear the brushroll; use scissors to carefully cut away threads, hair or other debris that might be trapped in the bristles.

## 3 Floor Power Nozzle Hose Connector:

Lay vacuum flat.

Remove Nozzle Hose and check for clogs.

Push the Hose Connector back onto the Floor Power Nozzle.

## 4 Hose:

Stand vacuum upright.

Remove hose from both the unit and Cleaning Wand ends.

Inspect both ends and the length of the hose for clogs.

Return the hose to the unit.

# Maintenance

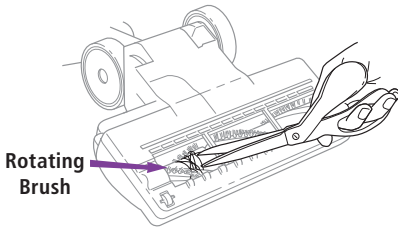

## CLEANING THE MOTORIZED FLOOR BRUSH

When your motorized floor brush needs cleaning or locks onto an object, it automatically shuts down to prevent damage to your lifetime belt. The indicator light will illuminate red warning you to turn off the vacuum and clear blockage immediately. The light will reset itself once blockage has been cleared and power has been cycled on/off or vacuum has been locked in the upright position.

- 1 Detach the motorized floor brush from the detachable canister.
- 2 Inspect the opening underneath and the rotating brush. If a build-up of debris is present, remove it. Carefully cut anything wound around the rotating brush with scissors. Avoid damaging or cutting the bristles.

## Resetting the Motor Thermostat

Your **Shark® Navigator™** Professional Vacuum is equipped with a protective Motor Thermostat. If the motor should overheat, the thermostat shuts off the power.

### To reset the Motor Thermostat:

Move the Power Button to the "0" – Off position.

Unplug the vacuum.

Check for clogged hose or filter; unplug hose and replace filter.

Refer to **Checking for Blockages** on page 11.

Wait 45 minutes for vacuum to cool; then plug in the vacuum.

Turn the Power Switch to the "1" – On position to start the vacuum.

Note: If vacuum still does not start, contact Customer Service at: 1-800-798-7398.

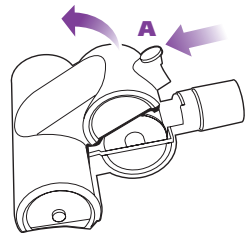

## 1 Cleaning the Pet Hair Power Brush -

Slide locking latch (A) forward.

Gently tilt brush housing upward to open.

**! IMPORTANT: DO NOT** force; it will not open all the way.

Remove debris from turbine wheel and air passage.

## Ordering Replacement Parts

To order additional parts and accessories, go to [www.sharkclean.com](http://www.sharkclean.com) or call 1-800-798-7398.

PART	PART NO.
Super Stretch Hose	162FFJ
Dusting Brush & Crevice Tool	170FFJ
Foam & Felt Filters	XFF80
Hepa Filter	XHF80
Turbo brush	174FFJ
Cleaning Wand	166FFJ
16" Crevice Tool	167FFJ

## Euro-Pro Five-Year (5) Limited Warranty

EURO-PRO Operating LLC warrants this product to be free from defects in material and workmanship for a period of five (5) years from the date of the original purchase, when utilized for normal commercial or normal household use, subject to the following conditions, exclusions and exceptions.

If your appliance fails to operate properly while in use under normal commercial or normal household conditions within the warranty period, return the complete appliance and accessories, freight prepaid to:

- **U.S.: EURO-PRO Operating LLC**  
For customer service support call 1-800-798-7398  
or visit [www.sharkclean.com](http://www.sharkclean.com)
- **Canada: EURO-PRO Operating LLC**  
4400 Bois Franc, St. Laurent, Québec H4S 1A7

If the appliance is found to be defective in material or workmanship, **EURO-PRO Operating LLC** will repair or replace it free of charge. Proof of purchase date and \$16.99 to cover the cost of return shipping and handling must be included.\*

Non-durable parts including, without limitation, filters, brushes and electrical parts which normally require replacement are specifically excluded from warranty.

The liability of **EURO-PRO Operating LLC** is limited solely to the cost of the repair or replacement of the unit at our option. This warranty does not cover normal wear of parts and does not apply to any unit that has been tampered with or used for commercial purposes. This limited warranty does not cover damage caused by misuse, abuse, negligent handling or damage due to faulty packaging or mishandling in transit. This warranty does not cover damage or defects caused by or resulting from damages from shipping or repairs, service or alterations to the product or any of its parts, which have been performed by a repair person not authorized by **EURO-PRO Operating LLC**.

This warranty is extended to the original purchaser of the unit and excludes all other legal and/or conventional warranties. The responsibility of **EURO-PRO Operating LLC** if any, is limited to the specific obligations expressly assumed by it under the terms of the limited warranty. In no event is **EURO-PRO Operating LLC** liable for incidental or consequential damages of any nature whatsoever. Some states do not permit the exclusion or limitation of incidental or consequential damages, so the above may not apply to you.

This warranty gives you specific legal rights, and you may also have other rights which vary from state to state or province to province.

**\*IMPORTANT: Carefully pack item to avoid damage in shipping. Be sure to include proof of purchase date and to attach tag to item before packing with your name, complete address and phone number with a note giving purchase information, model number and what you believe is the problem with item. We recommend you insure the package (as damage in shipping is not covered by your warranty). Mark the outside of your package "ATTENTION CUSTOMER SERVICE". We are constantly striving to improve our products, therefore the specifications contained herein are subject to change without notice.**

## Product Registration

Please visit [www.sharkclean.com](http://www.sharkclean.com) or call **1-800-798-7398** to register your new Shark® product within ten (10) days of purchase. You will be asked to provide the store name, date of purchase and model number along with your name and address.

The registration will enable us to contact you in the unlikely event of a product safety notification. By registering you acknowledge to have read and understood the instructions for use, and warnings set forth in the accompanying instructions.

**Ce manuel couvre les numéros de modèles :  
NVC80C 26**

### **SPÉCIFICATIONS TECHNIQUES**

Voltage: 120V.

Watts: 1200W

Ampères: 10A

Hertz: 60Hz





## Table des matières

Merci d'avoir  
fait l'achat de  
l'aspirateur  
professionnel  
**Shark<sup>MD</sup>**  
**Navigator<sup>MC</sup>**.

<b>Mesures de sécurité importantes</b>	16
<b>À faire au début</b>	18
<b>Utilisation de l'aspirateur</b>	20
<b>Nettoyer avec les accessoires de l'aspirateur</b>	21
<b>Vider le récipient à poussière</b>	22
<b>Entretien adéquat de votre aspirateur</b>	23
<b>Guide de dépannage</b>	24
<b>Vérification des obstructions</b>	25
<b>Entretien</b>	26
<b>Garantie et enregistrement</b>	27

# MESURES DE SÉCURITÉ IMPORTANTES

## Pour usage domestique seulement

**LORS DE L'UTILISATION DE VOTRE ASPIRATEUR PROFESSIONNEL SHARK<sup>MD</sup> NAVIGATOR<sup>MC</sup> DES MESURES DE SÉCURITÉ ÉLÉMENTAIRES DEVRAIENT TOUJOURS ÊTRE RESPECTÉES, INCLUANT LES MESURES SUIVANTES :**

**LISEZ TOUTES LES INSTRUCTIONS AVANT D'UTILISER VOTRE ASPIRATEUR PROFESSIONNEL SHARK<sup>MD</sup> NAVIGATOR<sup>MC</sup>.**

### INSTRUCTIONS DE MISE À LA TERRE

Cet appareil doit être mis à la terre. En cas de défaillance ou de panne, la mise à la terre au courant un chemin de moindre résistance au qui réduit le risque de choc électrique. Cet appareil est pourvu d'un cordon muni d'un conducteur de terre et d'une fiche avec broche de terre.

La fiche doit être branchée dans une prise appropriée correctement installée et mise à la terre conformément à la réglementations et ordonnances municipaux.

**AVERTISSEMENT:** Un conducteur de terre mal raccordé peut entraîner un risque de choc électrique. Consultez un électricien ou un technicien d'entretien qualifié si vous n'êtes pas certain que la prise est correctement mise à la terre. Ne pas modifier la fiche fournie avec l'appareil - si elle ne peut être insérée dans la prise, faire installer une prise par un électricien qualifié.

Cet appareil est conçu pour être utilisé sur un circuit à intensité nominale de 120 volts, et il est doté d'une fiche de branchement de mise à la terre ressemblant à celle illustrée à droite. Assurez-vous que l'appareil est branché à une prise ayant la même configuration que la fiche. Aucun adaptateur ne devrait être utilisé avec cet appareil.



**⚠ AVERTISSEMENT :**  
**POUR RÉDUIRE LE RISQUE DE CHOCS ÉLECTRIQUES OU DE BLESSURES, N'UTILISEZ PAS L'APPAREIL À L'EXTÉRIEUR OU SUR DES SURFACES MOUILLÉES.**

**AVERTISSEMENT :**  
**POUR RÉDUIRE LE RISQUE D'INCENDIE, DE CHOCS ÉLECTRIQUES OU DE BLESSURES :**

### SÉCURITÉ ÉLECTRIQUE GÉNÉRALE :

1. Débranchez l'aspirateur de la prise électrique lorsqu'il n'est pas utilisé et avant tout entretien.
2. **N'UTILISEZ PAS** l'aspirateur si le cordon ou la fiche d'alimentation électrique est endommagé. Si l'appareil ne fonctionne pas comme il se doit, a été échappé, endommagé, laissé à l'extérieur ou bien échappé dans l'eau, veuillez le retourner à EURO-PRO Operating LLC pour une vérification, pour un ajustement ou pour une réparation.
3. **NE TIREZ PAS** ou ne transportez pas l'aspirateur par le cordon.
4. **NE DÉBRANCHEZ PAS** en tirant sur le cordon; pour le débrancher, agrippez la fiche et non le cordon.
5. **NE MANIPULEZ PAS** la fiche d'alimentation électrique ou l'appareil avec des mains mouillées.
6. **NE PASSEZ PAS** l'aspirateur par-dessus le cordon d'alimentation.
7. **N'UTILISEZ PAS** le cordon comme une poignée.
8. **NE FERMEZ PAS** de porte sur le cordon.
9. **NE TIREZ PAS** le cordon sur des coins pointus. L'utilisation d'une rallonge électrique n'est pas recommandée.
10. **NE LAISSEZ PAS** l'appareil sans surveillance lorsqu'il est branché.
11. Gardez le cordon éloigné des surfaces chaudes.
12. Fermez toutes les commandes avant de brancher ou de débrancher l'aspirateur.
13. Éteignez toujours l'appareil avant de brancher ou de débrancher la tête motorisée.
14. Rangez votre appareil avec le cordon d'alimentation bien enroulé autour des deux supports à cordon tel qu'indiqué dans votre manuel d'instructions pour le rangement.



**ACCESSOIRES POUR BOYAU :**

1. **N'UTILISEZ PAS** si le débit d'air est restreint; si les conduits d'air, le boyau ou les accessoires sont obstrués, éteignez l'aspirateur. Retirez toutes les obstructions avant de redémarrer l'appareil.
2. Tenez éloigné de votre visage et votre corps, le boyau et les ouvertures pour accessoires.
3. Gardez les accessoires de nettoyage et les orifices d'aspiration éloignés de vos cheveux, de votre figure, de vos doigts, de vos pieds nus ou de vêtements amples.
4. N'utilisez que les accessoires recommandés par le fabricant.

**UTILISATION GÉNÉRALE :**

1. Utilisez seulement de la façon indiquée dans ce manuel.
2. **N'INSÉREZ PAS** d'objets dans les ouvertures. **N'UTILISEZ PAS** si des ouvertures sont bouchées; assurez-vous qu'il n'y a pas de poussière, de charpie, de cheveux et tout autre objet pouvant réduire le débit d'air.
3. Veuillez garder votre zone de travail bien éclairée.
4. L'aspirateur doit toujours être en mouvement sur le tapis afin d'éviter d'endommager les fibres.
5. **NE PLACEZ PAS** l'aspirateur sur des surfaces instables telles que chaises ou tables.
6. **NE LAISSEZ PAS** les enfants utiliser cet appareil ou l'utiliser comme un jouet. Soyez particulièrement attentif lorsqu'utilisé près ou par des enfants.
7. **N'UTILISEZ PAS** l'aspirateur si celui-ci a été échappé, endommagé, laissé à l'extérieur ou s'il est tombé dans l'eau. Retournez-le à EURO-PRO Operating LLC pour vérification, réparation ou ajustement.
8. **N'UTILISEZ PAS** si le récipient à poussière ou les filtres ne sont pas en place.

**RÉCIPENT À POUSSIÈRE / FILTRES / ACCESSOIRES :**

Avant de mettre l'aspirateur en marche :

1. Assurez-vous que les filtres soient complètement secs après l'entretien de routine.

2. Après avoir effectué l'entretien de routine, assurez-vous que le récipient à poussière et tous les filtres sont bien en place.
3. Assurez-vous que les accessoires sont libres de toute obstruction.
4. Utilisez seulement les filtres et accessoires fournis par EURO-PRO Operating LLC. [À défaut de quoi, la garantie sera annulée.]

**NETTOYAGE GÉNÉRAL :**

1. **NE RAMASSEZ PAS** de gros objets.
2. **NE RAMASSEZ PAS** des objets durs ou pointus tels que le verre, des clous, des vis ou de la monnaie lesquels pourraient endommager l'aspirateur.
3. **NE RAMASSEZ PAS** d'objets chauds, fumants ou brûlants comme des cendres chaudes, bouts de cigarettes ou allumettes.
4. **NE RAMASSEZ PAS** des liquides inflammables ou combustibles tels que de l'essence à briquets, du carburant, du kérosène ou n'utilisez pas l'aspirateur dans des endroits où ces produits peuvent être présents.
5. **NE RAMASSEZ PAS** des solutions toxiques telles que de l'eau de javel, de l'ammoniac ou du nettoyeur à drains.
6. **N'UTILISEZ PAS** dans des endroits clos où il y a des vapeurs provenant de la peinture, des diluants à peinture, des substances antimites, de la poussière inflammable ou tout autre matériel explosif ou toxique.
7. **NE RAMASSEZ PAS** aucun liquide.
8. **NE PLONGEZ PAS** l'aspirateur dans l'eau ou tout autre liquide.
9. **N'UTILISEZ PAS** à l'extérieur ou sur des surfaces mouillées; utilisez uniquement sur des surfaces sèches.
10. Soyez extrêmement prudent lorsque vous nettoyez les escaliers.

**CONSERVEZ CES INSTRUCTIONS**

## À faire au début

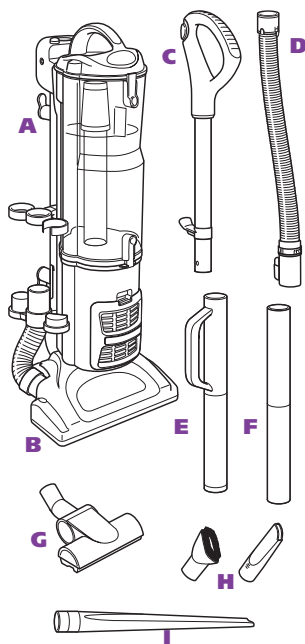

### QU'EST-CE QUI SE TROUVE DANS LA BOÎTE QUE VOUS VENEZ D'OUVRIER :

- A** Corps de l'aspirateur
- B** Tête motorisée pour plancher
- C** Assemblage de la poignée
- D** Boyau super extensible
- E** Tube-rallonge de nettoyage avec poignée
- F** Tube-rallonge de nettoyage
- G** Brosse motorisée pour poils d'animaux
- H** Accessoires de nettoyage
- I** Suceur plat de 40,6 cm (16 po)\*
- J** Sac pour accessoires (non illustré)

\* **Remarque** : le suceur plat peu être rangé à l'intérieur du tube-rallonge de nettoyage.

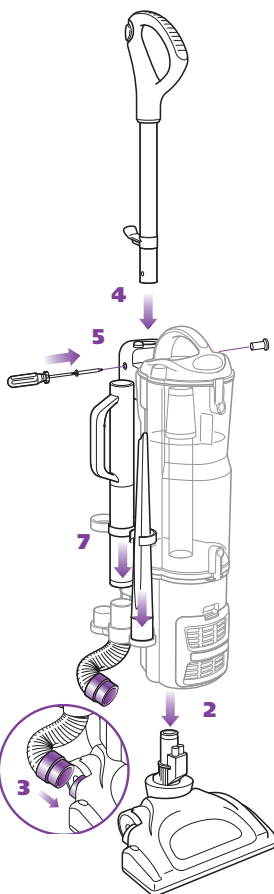

### Votre aspirateur professionnel *Shark<sup>MD</sup> Navigator<sup>MC</sup>* est facile à assembler :

- 1** Placez le corps de votre aspirateur sur une surface plane.
- 2** Glissez le raccordement électrique de la tête motorisée à l'intérieur du corps principal de l'aspirateur pour l'enclencher en place.
- 3** Branchez le boyau du corps principal à la tête motorisée; poussez tout en tournant légèrement pour obtenir un ajustement serré.
- 4** Avec l'appareil en position verticale, glissez-y l'assemblage de la poignée.
- 5** Sécurisez en place l'assemblage de la poignée avec l'écrou / boulon inclus (expédié installé à l'assemblage de la poignée).
- 6** Placez l'aspirateur en position verticale.
- 7** Insérez le tube de nettoyage avec la poignée dans la montage centrale sur le support pour accessoires. Insérez le suceur plat de 40cm (16 po) sur la montage à l'avant.

de la poignée en alignant les crochets du boyau qui se trouvent sur l'assemblage de la poignée avec les crochets du cordon d'alimentation à l'arrière de l'appareil.

- 5** Sécurisez en place l'assemblage de la poignée avec l'écrou / boulon inclus (expédié installé à l'assemblage de la poignée).
- 6** Placez l'aspirateur en position verticale.
- 7** Insérez le tube de nettoyage avec la poignée dans la montage centrale sur le support pour accessoires. Insérez le suceur plat de 40cm (16 po) sur la montage à l'avant.

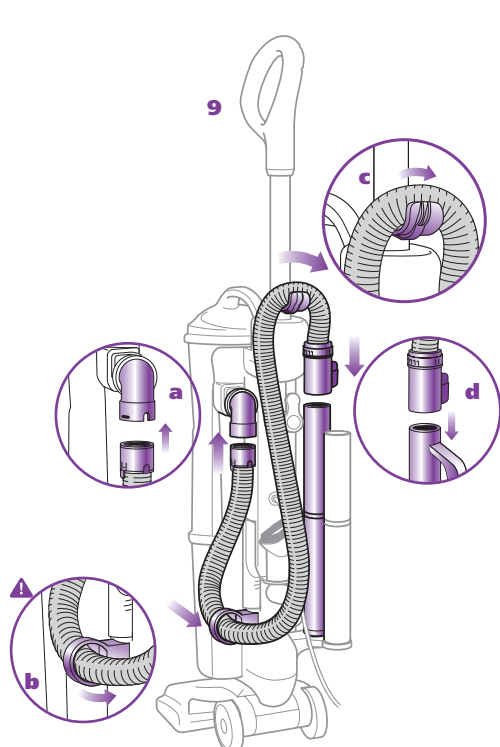

**8** Pour le rangement, placez le suceur plat avec brosse pour épousseter à l'arrière de l'appareil. Et placez le tube de nettoyage sur la monture arrière du support pour accessoires.

**9** Installez le boyau super extensible:

- a)** Enclenchez le boyau à l'intérieur du raccord pivotant
- b)** Faites-le passer sous le crochet anti basculement afin de prévenir que l'aspirateur ne bascule
- c)** Faites-le passer par-dessus le support pour boyau
- d)** Bien appuyer sur le tube-rallonge de nettoyage avec poignée

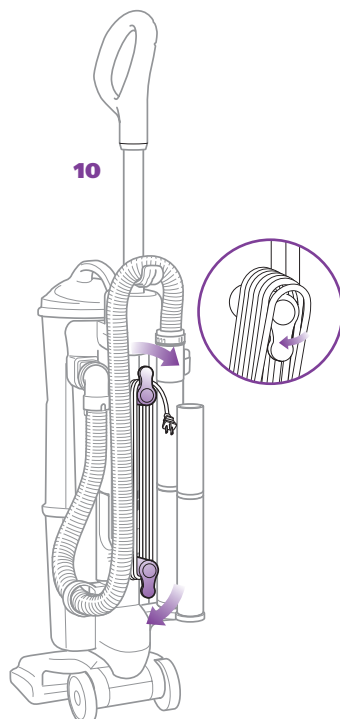

**⚠ IMPORTANT:**  
Insérez le boyau à l'intérieur du tube-rallonge de nettoyage avec poignée. Ceci complète le conduit d'air et permet à l'aspiration d'atteindre la tête motorisée pour plancher.

**10 Pour ranger l'aspirateur :**

Lorsque vous rangez votre aspirateur, enroulez le cordon d'alimentation autour des deux supports à cordon et sécurisez-le avec l'agrafe de maintien pour cordon:

- Dégagement rapide pour le cordon situé sur le dessus de l'appareil - placez-le en position verticale.
- Support à cordon près de la base - tournez-le jusqu'à ce qu'il pointe vers le bas.

Pour relâcher le cordon, tournez le dégagement rapide pour le cordon vers la gauche ou vers la droite.

Rangez la brosse motorisée pour poils d'animaux à l'intérieur du sac pour accessoires lorsqu'elle n'est pas utilisée.

**11 Pour transporter l'aspirateur :**

Avec l'appareil en position verticale, soulevez-le par l'assemblage de la poignée du récipient à poussière (poignée de transport).

**⚠ MISE EN GARDE :** lorsque vous soulevez ou transportez l'appareil, **N'APPUYEZ PAS** sur le bouton de dégagement du récipient à poussière.

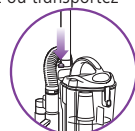

# Utilisation de l'aspirateur

**! IMPORTANT:** afin de protéger vos tapis, la brosse à tapis s'activera uniquement lorsque vous aurez tiré la poignée vers vous et relâché la tête motorisée pour plancher.

## 3 Réglages de l'interrupteur d'alimentation

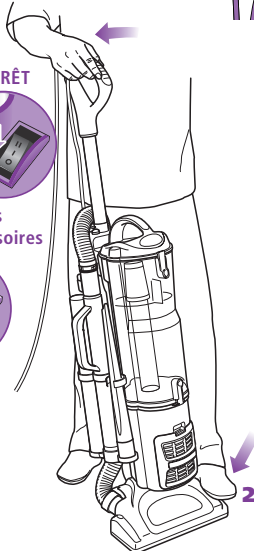
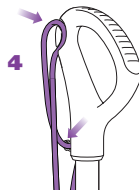
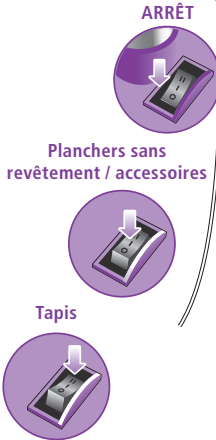

**💡** Relâchez l'aspiration afin de pouvoir pousser et tirer plus facilement sur des tapis à poils longs et des carpettes.

## Relâchement de l'aspiration

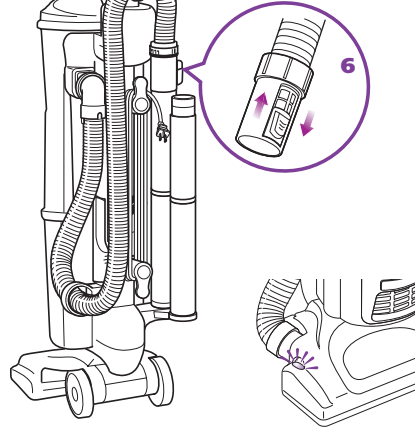

Votre aspirateur professionnel **Shark<sup>MD</sup> Navigator<sup>MC</sup>** peut être utilisé pour nettoyer des planchers sans revêtement ou des tapis - au toucher d'un bouton.

Placez l'aspirateur en position verticale.

Branchez l'aspirateur.

- 1 Commencez par mettre l'interrupteur d'alimentation à la position "0" - **ARRÊT**.
- 2 Placez votre pied sur la tête motorisée pour plancher et tirez la poignée vers vous.
- 3 Placez l'interrupteur d'alimentation à la position de nettoyage désirée.
- 4 Poussez le cordon d'alimentation dans la rainure située sur la poignée, puis sécurisez-le à l'intérieur de l'agrafe de maintien pour cordon.

**5** Poussez l'interrupteur marche / arrêt à la position « I » pour passer l'aspirateur sur des planchers sans revêtement ou pour nettoyer avec le boyau (aspiration directe uniquement); ou à la position « II » pour mettre en marche la brosse à plancher motorisée (pour passer l'aspirateur sur des tapis et carpettes).

**6** En raison de l'énorme puissance d'aspiration de cet aspirateur, il pourrait être nécessaire d'ajuster la sortie d'aspiration située sur le boyau. Si l'aspirateur semble difficile à pousser, à tirer ou s'il soulève les carpettes, ajustez la sortie d'aspiration en ouvrant la vanne à l'extrémité supérieure du boyau. Lorsque vous passez l'aspirateur sur des planchers ou lorsque vous utilisez

la brosse motorisée pour poils d'animaux, veuillez fermer la vanne de la sortie d'aspiration.

**! IMPORTANT :** Le voyant lumineux de la brosse à tapis s'illuminera d'un vert continu lorsqu'elle sera en marche ou d'un rouge continu s'il y a une obstruction. Cette caractéristique est conçue pour protéger la courroie, d'une durée à vie, qui fait fonctionner votre brosse à tapis. **Voir vérification des obstructions à la page 25.**

**! REMARQUE :** la hauteur de la tête motorisée a été optimisée afin de pouvoir pousser l'aspirateur facilement et pour un nettoyage supérieur sur tous types de planchers; alors, il n'est pas nécessaire d'ajuster la hauteur lorsque vous passez à différents types de planchers et de tapis.

# Nettoyer avec les accessoires de l'aspirateur

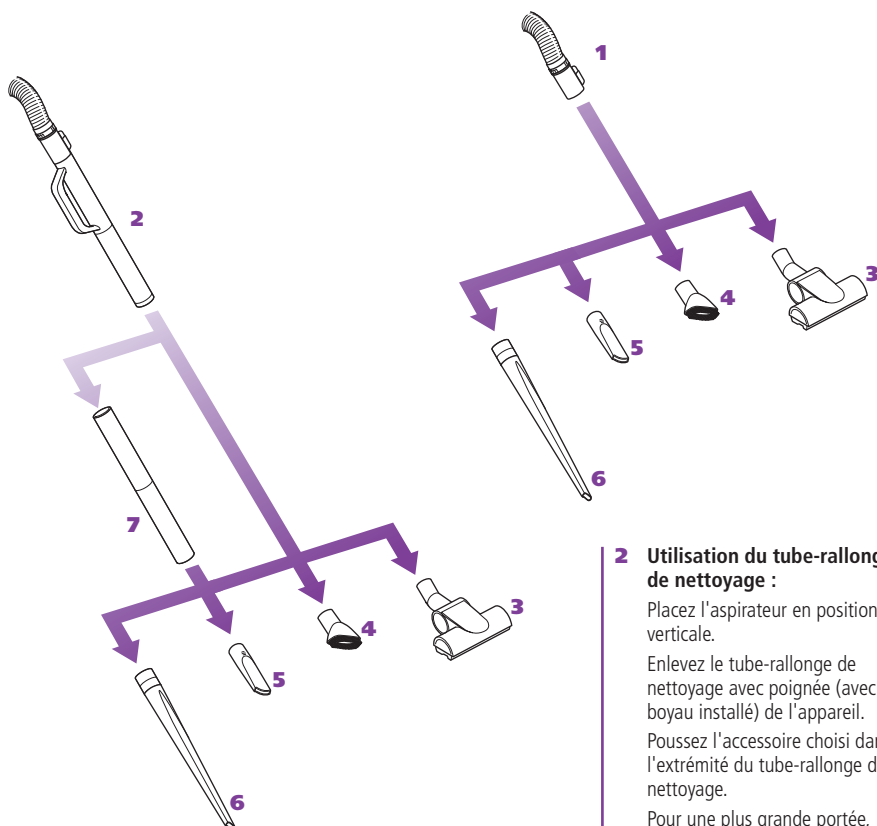

Avant de nettoyer avec vos accessoires :

Placez l'aspirateur en position verticale.

**Sécurisez le boyau super extensible au crochet anti basculement situé sur le boyau afin de prévenir le basculement.**



Sélectionnez la position « I » - (On) pour un nettoyage par aspiration uniquement.

**⚠ NE TIREZ PAS** l'aspirateur par le boyau.

**⚠ N'ÉTIREZ PAS** trop le boyau.

## Accessoires pour l'aspirateur

Votre aspirateur comprend le boyau super extensible et le tube-rallonge de nettoyage avec poignée. Utilisez l'un ou l'autre pour installer vos accessoires de nettoyage.

### 1 Utilisation du boyau super extensible :

Placez l'aspirateur en position verticale.

Enlevez le boyau du tube-rallonge de nettoyage avec poignée

Poussez l'accessoire choisi à l'intérieur du connecteur du boyau.

### 2 Utilisation du tube-rallonge de nettoyage :

Placez l'aspirateur en position verticale.

Enlevez le tube-rallonge de nettoyage avec poignée (avec le boyau installé) de l'appareil.

Poussez l'accessoire choisi dans l'extrémité du tube-rallonge de nettoyage.

Pour une plus grande portée, ajoutez le tube-rallonge supplémentaire (7) puis y installer les accessoires choisis.

### 3 Brosse motorisée pour poils d'animaux

### 4 Brosse d'époussetage

### 5 Suceur plat

### 6 Suceur plat de 40,6 cm (16 po)

**Remarque :** pour utiliser le suceur plat, enlevez-le du tube-rallonge de nettoyage.

### 7 Tube-rallonge de nettoyage supplémentaire

*Pour commander des pièces de rechange et des accessoires additionnels, visitez-nous au [www.sharkclean.com](http://www.sharkclean.com) ou appelez le 1-800-798-7395.*

## Vider le récipient à poussière

Pour de meilleurs résultats, videz le l'assemblage du récipient à poussière après chaque utilisation; ou au besoin durant un usage prolongé; ou lorsque la poussière atteint la ligne de remplissage **MAX**.

### NE REMPLISSEZ PAS TROP.

Éteignez l'aspirateur avant de le vider.

**! MISE EN GARDE :**  
Débranchez l'aspirateur; omettre de le faire pourrait provoquer un choc électrique.

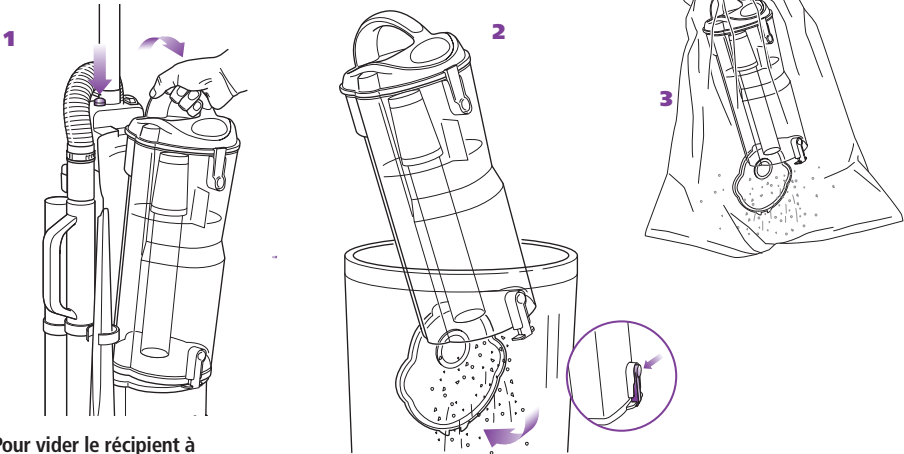

### Pour vider le récipient à poussière :

- 1** Empoignez la poignée de transport et appuyez sur le bouton de dégagement du récipient à poussière.
- 2 Option A :** pour vider rapidement : insérez le récipient à poussière au fond d'une poubelle pour empêcher les débris et la poussière de s'en échapper.  
Appuyez sur le bouton de dégagement situé au bas du récipient à poussière; frappez doucement le récipient pour y déloger et relâcher la poussière et les débris.

Enclenchez la porte en place.

- ! Important :** si la porte du récipient à poussière ne s'ouvre pas lorsque vous aurez appuyé sur le bouton de dégagement, ouvrez-la en utilisant les ongles inférieurs de la porte.

- 3 Option B :** pour les personnes qui souffrent d'allergies : Enroulez un sac à ordures autour du récipient à poussière en y laissant un espace dans le fond afin de pouvoir ouvrir la porte.  
Localisez le bouton de dégagement du récipient à poussière, qui se trouve maintenant à l'intérieur du sac à ordures, et appuyez dessus tout en agitant le récipient pour le vider de poussière et de débris.  
Enclenchez la porte en place.

- ! Remarque :** l'option B peut également être effectuée en dehors de la maison de façon à réduire encore plus l'émission de poussière dans l'air. Vous n'avez qu'à transporter le récipient à poussière et le sac à ordures à l'extérieur.

- ! Remarque :** un peu de poussière et de débris peuvent rester dans la partie supérieure de votre récipient à poussière sur ou à proximité du filtre métallique. Il n'est pas nécessaire d'enlever tous les débris pour continuer à passer l'aspirateur; l'action cyclonique améliorée de **Shark<sup>MD</sup>** les délogera du filtre métallique lorsque vous recommencerez à remplir le récipient à poussière..



## L'entretien adéquat de votre aspirateur

COMPOSANT	CALENDRIER D'ENTRETIEN
1 Récipient à poussière	Videz-le à chaque fois que vous avez terminé de passer l'aspirateur.
2 Filtre en mousse pré-moteur	Rincez et séchez à l'air libre chaque mois, lors d'une utilisation normale.
3 Filtre de feutre pré-moteur	Rincez et séchez à l'air libre chaque mois, lors d'une utilisation normale.
4 Filtre HEPA après-moteur	Nettoyez-le à tous les 2 ans, lors d'une utilisation normale.

**⚠ N'UTILISEZ PAS** l'aspirateur sans que tous les filtres soient en place.

**⚠ NE FAITES PAS** fonctionner l'aspirateur avec des filtres MOUILLÉS.

**⚠ IMPORTANT: une perte d'aspiration peut survenir** si les filtres en mousse ne sont pas nettoyés chaque mois. Rincez et laissez sécher complètement à l'air libre. De plus, dégagez les saletés en tapotant le filtre entre les lavages si nécessaire.

Les filtres en mousse peuvent sembler sales après l'utilisation – cela est tout à fait normal.

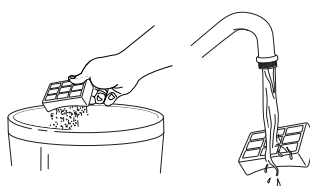
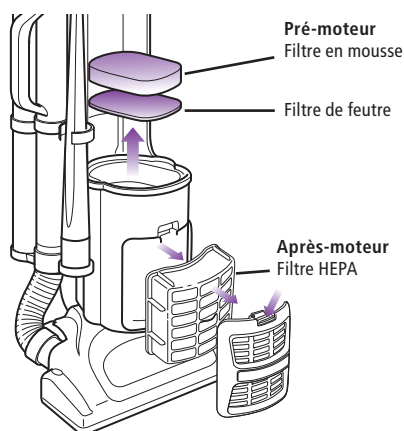

### Pour nettoyer les filtres pré-moteurs :

- 1 Enlevez le récipient à poussière.
- 2 Enlevez les 2 filtres à partir du dessus du socle du moteur.
- 3 Rincez abondamment les filtres dans de l'eau tiède jusqu'à ce que l'eau soit claire.

**⚠ NE METTEZ PAS** les filtres dans la laveuse à linge ou dans le lave-vaisselle.

**REMARQUE :** le matériel du filtre se décolore avec le temps. Cela est tout à fait NORMAL et n'affectera pas la performance du filtre.

- 4 Essorez l'excès d'eau et laissez-les sécher à l'air libre pendant au moins 24 heures avant de les replacer à l'intérieur du socle du moteur. N'utilisez pas un séchoir à cheveux ou une autre méthode pour les sécher.
- 5 Insérez le filtre de feutre en premier, suivi du filtre en mousse.
- 6 Réinstallez le récipient à poussière.

### Pour nettoyer le filtre HEPA après-moteur :

- 1 Enlevez le couvercle du filtre à l'avant de l'aspirateur en tirant l'onglet vers le haut et en retirant le couvercle de l'aspirateur.
- 2 Retirez le filtre HEPA en le tirant vers le haut.
- 3 Retournez le filtre HEPA afin que le côté le plus souillé soit vers le bas et secouez-le vigoureusement au-dessus d'une corbeille afin de retirer toute poussière.
- 4 Lavez le filtre HEPA à l'eau courante tiède, le côté souillé vers le bas, jusqu'à ce que l'eau soit claire.

**⚠ NE METTEZ PAS** le filtre HEPA dans la machine à laver ou le lave-vaisselle.

**REMARQUE :** le matériel du filtre se décolore avec le temps. Cela est tout à fait NORMAL et n'affectera pas la performance du filtre.

- 5 Laissez sécher le filtre HEPA à l'air libre pendant 24 heures. N'utilisez pas un séchoir à cheveux ou une autre méthode pour le sécher.
- 6 Lorsque le filtre HEPA est sec, réinstallez-le dans l'aspirateur.
- 7 Remettez le couvercle en insérant les deux onglets dans les trous situés en dessous et ensuite soulevez-le jusqu'à ce qu'il s'enclenche en place.

# Guide de dépannage



## AVERTISSEMENT:

Pour réduire le risque de chocs électriques, le cordon d'alimentation doit être débranché avant de faire l'entretien ou d'essayer de trouver le problème.

PROBLÈME	CAUSES ET SOLUTIONS POSSIBLES
<b>L'aspirateur ne ramasse pas la poussière.</b>	<p>Vérifiez les filtres pour voir s'ils ont besoin d'être nettoyés. Suivez les instructions pour savoir comment rincer et sécher les filtres avant de les réinstaller dans l'aspirateur. (Voir la section « Entretien » pour la marche à suivre.)</p> <p>Le récipient à poussière est peut-être plein; videz-le.</p> <p>Vérifiez le boyau et les connexions du boyau pour toutes obstructions; dégagez-les si nécessaire.</p> <p>Si le récipient à poussière est vide et que les orifices d'entrée des accessoires sont libres, vérifiez pour d'autres obstructions. (Voir « Vérification des obstructions » pour la marche à suivre.)</p>
<b>L'aspirateur soulève les carpettes (tapis légers et mobiles).</b>	<p>L'aspiration est puissante. Soyez prudent lorsque vous passez l'aspirateur sur des tapis de style carquette ou avec des bords à coutures délicates. Ouvrez la sortie d'aspiration située sur le boyau pour réduire la puissance d'aspiration.</p>
<b>Le débit d'air est restreint. Aucune aspiration ou peu d'aspiration.</b>	<p>Vérifiez les filtres pour voir s'ils ont besoin d'être nettoyés. Suivez les instructions pour savoir comment rincer et sécher les filtres avant de les réinstaller dans l'aspirateur. (Voir la section « Entretien » pour la marche à suivre.)</p> <p>Le récipient à poussière est peut-être plein; videz-le.</p> <p>Vérifiez le boyau, les connexions, les suceurs et les accessoires pour toutes obstructions; dégagez-les si nécessaire.</p> <p>Fermez la sortie d'aspiration située sur le boyau pour augmenter la puissance d'aspiration.</p> <p>Si le récipient à poussière est vide et que les orifices d'entrée des accessoires sont libres, vérifiez pour d'autres obstructions. (Voir « Vérification des obstructions » pour la marche à suivre.)</p>
<b>La brosse à plancher motorisée est bloquée ou s'est arrêtée.</b>	<p>Éteignez et débranchez immédiatement l'aspirateur, débranchez le suceur et enlevez les obstructions avant de rebrancher et de remettre l'aspirateur en marche. (Voir « Vérification des obstructions » pour la marche à suivre.)</p>
<b>L'aspirateur s'éteint par lui-même.</b>	<p>Cet aspirateur est pourvu d'un thermostat de protection du moteur. Si pour quelque raison votre aspirateur surchauffait, le thermostat éteindrait automatiquement l'appareil. Si cela se produisait, suivez les étapes suivantes pour remettre en marche le thermostat du moteur :</p> <ol style="list-style-type: none"><li>1. Déplacez l'interrupteur marche / arrêt à la position « O » (Off).</li><li>2. Débranchez l'aspirateur.</li><li>3. Videz le récipient à poussière et nettoyez les filtres. (Voir la section « Entretien » pour la marche à suivre.)</li><li>4. Vérifiez pour des obstructions dans le boyau, dans les accessoires et dans les orifices d'entrée. (Voir « Vérification des obstructions » pour la marche à suivre.)</li><li>5. Laissez refroidir l'appareil pendant au moins 45 minutes.</li><li>6. Branchez l'aspirateur.</li><li>7. Tournez l'interrupteur marche / arrêt à la position « I – (On) » pour remettre l'aspirateur en marche.</li></ol> <p><b>Remarque</b> : si l'aspirateur ne démarre toujours pas, contactez le service à la clientèle au : <b>1-800-798-7395</b>.</p>



## Vérification des obstructions

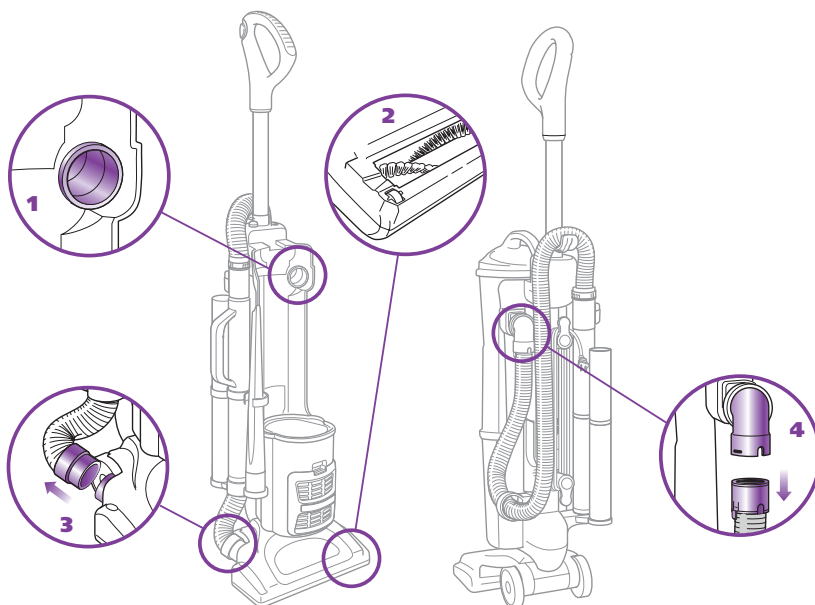

 Débranchez l'aspirateur avant de vérifier pour des obstructions.

Veillez bien réassembler toutes les pièces avant de réutiliser l'aspirateur.

Les obstructions peuvent occasionner une surchauffe et éteindre votre aspirateur. Si cela se produit, dégagez les obstructions, puis suivez les instructions pour **réinitialiser le thermostat du moteur** à la page 26.

**⚠ AVERTISSEMENT :** n'insérez jamais d'objets pointus dans une ouverture dans le but de la dégager.

**⚠ IMPORTANT :** tout dommage causé alors que vous dégagez ou tentez de dégager une obstruction, n'est pas couvert par la garantie limitée de votre produit.

### 1 Entrée d'air du récipient à poussière :

Placez l'aspirateur en position verticale.

Enlevez l'assemblage du récipient à poussière et videz-le si nécessaire.

Débranchez le boyau super extensible.

Vérifiez l'entrée d'air à l'arrière du récipient à poussière pour toutes obstructions; dégagez-les avant de remettre en place le récipient.

### 2 Entrée d'air à l'arrière de la brosse à tapis :

Déposez l'aspirateur à plat pour exposer la brosse à tapis.

Vérifiez l'ouverture à l'arrière de la brosse à tapis pour des obstructions.

Débloquez l'ouverture.

Débloquez la brosse à tapis; utilisez des ciseaux pour couper soigneusement les fils, cheveux ou autres débris qui pourraient être pris dans les poils de soie.

### 3 Connecteur du boyau pour la tête à plancher motorisée :

Déposez l'aspirateur à plat.

Enlevez le suceur, le boyau et vérifiez pour des obstructions.

Repoussez le connecteur du boyau sur la tête à plancher motorisée.

### 4 Boyau :

Veillez mettre l'aspirateur en position verticale.

Enlevez le boyau des extrémités de l'appareil et du tube-rallonge de nettoyage.

Inspectez les deux extrémités et la longueur du boyau pour des obstructions.

Remplacez le boyau sur l'appareil.

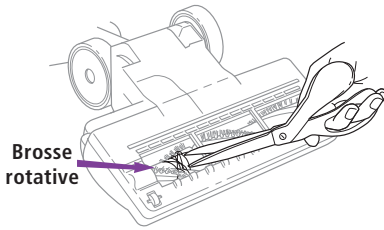

## NETTOYAGE DE LA BROSSE À PLANCHER MOTORISÉE

Lorsque votre brosse à plancher motorisée nécessite un nettoyage ou si elle demeure coincée sur un objet, elle s'éteindra automatiquement afin de prévenir tout dommage à votre courroie d'une durée à vie.

Le témoin lumineux deviendra rouge pour vous avertir d'éteindre l'aspirateur et de dégager immédiatement l'obstruction. La lumière se réinitialisera d'elle-même lorsque l'obstruction aura été dégagée et que l'alimentation aura été mise en marche et éteinte ou que l'aspirateur aura été verrouillé en position verticale.

- 1 Enlevez la brosse à plancher motorisée du traîneau amovible.
- 2 Vérifiez l'ouverture en-dessous et la brosse rotative. Si une accumulation de débris est présente, retirez-la. À l'aide de ciseaux, coupez soigneusement tous les fils enroulés autour de la brosse rotative. Évitez d'endommager ou de couper les poils de soie.

## Réinitialisation du thermostat du moteur

Votre aspirateur professionnel **Shark<sup>MD</sup> Navigator<sup>MC</sup>** est pourvu d'un thermostat de protection du moteur. Si le moteur venait qu'à surchauffer, le thermostat coupe l'alimentation.

## Pour réinitialiser le thermostat du moteur :

Tournez le bouton d'alimentation à la position « O – Off ».

Débranchez l'aspirateur.

Vérifiez si le boyau ou le filtre est bouché, débouchez le boyau et remplacez le filtre. Référez-vous à la section **Vérification des obstructions** à la page 25.

Veuillez attendre 45 minutes afin de laisser l'aspirateur se refroidir; puis branchez-le.

Tournez le bouton d'alimentation à la position « I – On » pour mettre l'aspirateur en marche.

Remarque : si l'aspirateur ne démarre toujours pas, contactez le service à la clientèle au : 1-800-798-7395.

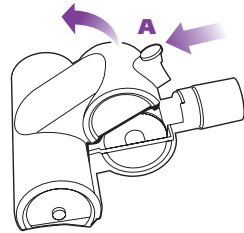

## 1 Nettoyage de la brosse motorisée pour poils d'animaux -

Glissez le loquet de verrouillage (A) vers l'avant.

Inclinez légèrement le boîtier de la brosse vers le haut pour l'ouvrir.

- ⚠ IMPORTANT : NE LE FORCEZ PAS;** il ne s'ouvrira pas au complet. Enlevez tous les débris de la roue de turbine et de la conduite d'air.

## Commande de pièces de remplacement

Pour commander des pièces de rechange et des accessoires additionnels, visitez-nous au [www.sharkclean.com](http://www.sharkclean.com) ou appelez le 1-800-798-7395.

PIÈCE	N° DE PIÈCE
Boyau super extensible	162FFJ
Brosse d'époussetage & suceur plat	170FFJ
Filtre en mousse & de feutre	XFF80
Filtre Hepa	XHF80
Brosse turbo	174FFJ
Tube-rallonge de nettoyage	166FFJ
Suceur plat de 40,6 cm (16 po)	167FFJ

## Garantie limitée de cinq (5) ans d'Euro Pro

EURO-PRO Operating LLC garantit ce produit contre toute défectuosité matérielle ou de main d'œuvre pour une période de cinq (5) ans à compter de la date d'achat originale, lorsqu'utilisé dans le cadre d'un usage normal commercial or domestique, sujet aux conditions, exclusions et exceptions suivantes.

Si votre appareil ne fonctionne pas correctement dans des conditions d'utilisation commerciale normales ou domestiques, et durant la période de garantie, vous pouvez retourner l'appareil et les accessoires avec la preuve d'achat et la date d'achat par fret payé:

- **É-U :** EURO-PRO Operating LLC
- **Canada:** EURO-PRO Operating LLC  
4400 Bois Franc, St. Laurent, Québec H4S 1A7  
Pour la service à la clientèle veuillez appeler au 1-800-798-7395  
ou visitez le site [www.sharkclean.com](http://www.sharkclean.com)

S'il s'avérait que l'appareil présente une défectuosité matérielle ou de fabrication, **EURO-PRO Operating LLC** le réparera ou le remplacera sans frais. Une preuve d'achat datée ainsi qu'un montant de 16,99 \$ pour les frais d'expédition de retour et de manutention doivent être inclus.\*

Les accessoires d'usage courant incluant, mais sans s'y limiter, les filtres, les brosses et les pièces électriques qui nécessitent habituellement un remplacement sont spécifiquement exclus de la garantie.

La responsabilité d'**EURO-PRO Operating LLC** se limite au coût des réparations ou du remplacement de l'appareil, à sa discrétion. Cette garantie limitée ne couvre pas l'usure normale des pièces et ne s'applique pas aux appareils ayant été altérés ou utilisés à des fins commerciales. Cette garantie limitée ne couvre pas les dommages causés par une mauvaise utilisation, l'abus, la négligence lors de la manipulation, un emballage inadéquat ou la mauvaise manipulation en transit. Cette garantie limitée ne couvre pas les dommages ou défauts causés par ou résultant du transport, des réparations, ou de l'entretien ni de l'altération du produit ou à ses pièces, effectué par un réparateur non autorisé par **EURO-PRO Operating LLC**.

Cette garantie limitée s'applique à l'acheteur original de l'appareil et exclut toutes les autres garanties juridiques, implicites et/ou conventionnelles. La responsabilité d'**EURO-PRO Operating LLC**, s'il y en a une, se limite aux obligations spécifiques exprimées sous les termes de cette garantie limitée. En aucun cas, **EURO-PRO Operating LLC** ne peut être tenu responsable d'incidents ou dommages indirects à quiconque et de toute nature que ce soit. Certains états ou provinces n'autorisent pas l'exclusion ou la limitation de dommages circonstanciels ou conséquents, dans ce cas cette disposition ne s'appliquerait pas.

La garantie limitée vous confère des droits précis auxquels peuvent s'ajouter d'autres droits variant d'un État à l'autre ou d'une province à l'autre.

**\*IMPORTANT : Emballez soigneusement l'appareil pour éviter tout dommage lors du transport. Assurez-vous que la preuve d'achat soit incluse et qu'une étiquette indiquant votre nom, adresse complète et numéro de téléphone, ainsi qu'une note avec les renseignements sur l'achat, le numéro de modèle et le problème, soient attachées à l'appareil. Nous vous recommandons d'assurer votre colis (puisque les dommages lors du transport ne sont pas couverts par la garantie limitée). Indiquez sur l'extérieur de votre colis « ATTENTION SERVICE À LA CLIENTÈLE ». Nous travaillons sans relâche afin d'améliorer nos produits et, de ce fait, les spécifications décrites dans ce guide sont sujettes à des changements sans préavis.**

## Enregistrement du produit

Veuillez visiter notre site Web [www.sharkclean.com](http://www.sharkclean.com) ou appelez le **1-800-798-7395** pour enregistrer votre appareil **Shark<sup>MD</sup>** dans un délai de dix (10) jours suivant l'achat. Vous devrez fournir le nom du magasin, la date d'achat, le numéro de modèle ainsi que votre nom et adresse.

L'enregistrement nous permettra de vous contacter en cas d'avis sur la sécurité du produit. En retournant cette carte, vous reconnaissez avoir lu et compris les instructions d'utilisation et les conseils de sécurité énoncés dans ce manuel.





EURO-PRO Operating LLC

U.S.: Newton, MA 02459

Canada: Ville St. Laurent, Québec H4S 1A7

English: 1-800-798-7398

Français: 1-800-798-7395

[www.sharkclean.com](http://www.sharkclean.com)

Copyright © 2011, Euro-Pro Operating LLC

Droit d'auteur © 2011, Euro-Pro Operating LLC

Printed in China / Imprimé en Chine

Illustrations may differ from actual product.

Les illustrations peuvent différer du produit actuel.

NVC80C.EF.111130.4



## Free Manuals Download Website

<http://myh66.com>

<http://usermanuals.us>

<http://www.somanuals.com>

<http://www.4manuals.cc>

<http://www.manual-lib.com>

<http://www.404manual.com>

<http://www.luxmanual.com>

<http://aubethermostatmanual.com>

Golf course search by state

<http://golfingnear.com>

Email search by domain

<http://emailbydomain.com>

Auto manuals search

<http://auto.somanuals.com>

TV manuals search

<http://tv.somanuals.com>