

Series 90LN — Wet/Dry Vacuum

Household and Workshop Use

Series 90LN — Aspiradora para Líquidos/Sólidos

Para Uso Domestico y Empresarial



TO BEGIN/PARA COMENZAR

⚠ WARNING: REVIEW IMPORTANT SAFETY INSTRUCTIONS BEFORE USE.

Check to make sure you have the following:

⚠ ADVERTENCIA: ANTES DE UTILIZAR EL ARTEFACTO, LEA CON CUIDADO LAS IMPORTANTES INSTRUCCIONES DE SEGURIDAD.

Verifique para asegurarse de que tiene lo siguiente:

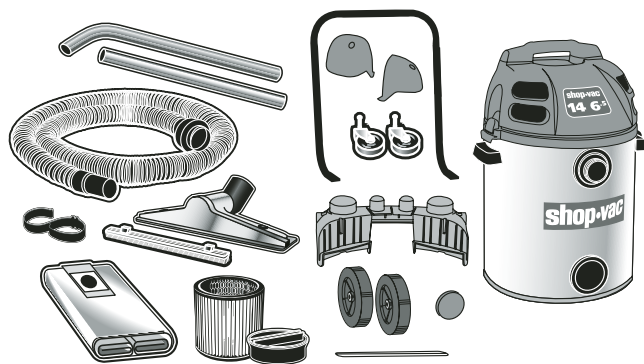

Tools Required:

Herramientas Requeridas:



Safety Glasses

Anteojos de seguridad



Flathead Screwdriver

Destornillador plano



Phillips Screwdriver

Destornillador en cruz



5/16" Wrench or Socket

Llave de Tuercas O
Casquillo de 5/16"



7/16" Wrench or Socket

Llave de Tuercas O
Casquillo de 7/16"

SHOP-VAC CORPORATION

2323 Reach Road, P.O. Box 3307, Williamsport, PA 17701-0307

(570) 326-3557

Web site: www.shopvac.com

Patents Issued and Pending

Printed in U.S.A.

Patentes expedidas y establecidas.

Impreso en E.U.A.

© 2005 Shop-Vac Corporation

87535-19

Series 90LN — Wet/Dry Vacuum

Household and Workshop Use

⚠ ATTENTION!

Read all safety rules carefully before attempting to operate. Retain for future reference.

⚠ DANGER!

Never operate this unit when flammable materials or vapors are present because electrical devices produce arcs or sparks that can cause a fire or explosion. NEVER OPERATE UNATTENDED!

⚠ WARNING – ALWAYS DISCONNECT THE PLUG FROM THE WALL OUTLET BEFORE REMOVING THE TANK COVER.

⚠ WARNING – ALWAYS WEAR EYE PROTECTION TO PREVENT ROCKS OR DEBRIS FROM BEING BLOWN OR RICHCHEATING INTO THE EYES OR FACE WHICH CAN RESULT IN SERIOUS INJURY.

SAVE THESE INSTRUCTIONS

IMPORTANT SAFETY INSTRUCTIONS

When using an electrical appliance, basic precautions should always be followed, including the following: **READ ALL INSTRUCTIONS BEFORE USING THIS APPLIANCE.**

⚠ WARNING – TO REDUCE THE RISK OF FIRE, ELECTRIC SHOCK OR INJURY:

- Do not leave appliance when plugged in. Unplug from outlet when not in use and before servicing. Connect to a properly grounded outlet only. See Grounding Instructions.
- Do not expose to rain – store indoors.
- Do not allow to be used as a toy. Close attention is necessary when used by or near children.
- Use only as described in this manual. Use only Manufacturer's recommended attachments.
- Do not use with damaged cord or plug. If appliance is not working as it should, has been dropped, damaged, left outdoors or dropped into water, return to Shop-Vac Corporation.
- Do Not: pull or carry by cord, use cord as a handle, close a door on cord or pull cord around sharp edges or corners. Do not run appliance over cord. Keep cord away from heated surfaces.
- Do not unplug by pulling on cord. To unplug, grasp the plug; not the cord.
- Do not handle plug or appliance with wet hands.
- Do not put any object into openings. Do not use with any openings blocked; keep free of dust, lint, hair and anything that may reduce air flow.
- Keep hair, loose clothing, fingers and all parts of body away from openings and moving parts.
- Do not pick up anything that is burning or smoking, such as cigarettes, matches or hot ashes.
- Do not use without dust bag and/or filters in place.
- Turn off all controls before unplugging.
- Use extra care when cleaning on stairs.
- Do not use to pick up flammable or combustible liquids such as gasoline or use in areas where they may be present.
- Do not use your cleaner as a sprayer of flammable liquids such as oil base paints, lacquers, household cleaners, etc.
- Do not vacuum toxic, carcinogenic, combustible or other hazardous materials such as asbestos, arsenic, barium, beryllium, lead, pesticides or other health endangering materials. Specially designed units are available for these purposes.
- Do not pick up soot, cement, plaster or drywall dust without cartridge filter and collection filter

- bag in place. These are very fine particles that may pass through the foam and affect the performance of the motor or be exhausted back into the air. Additional collection filter bags are available (see enclosed order form).
- Do not leave the cord lying on the floor once you have finished the cleaning job. It can become a tripping hazard.
- Use special care when emptying heavily loaded tanks.
- To avoid spontaneous combustion, empty tank after each use.
- The operation of a utility vac can result in foreign objects being blown into eyes, which can result in eye damage. Always wear safety goggles when operating vacuum.
- STAY ALERT. Watch what you are doing and use common sense. Do not use vacuum cleaner when you are tired, distracted or under the influence of drugs, alcohol or medication causing diminished control.

GROUNDING INSTRUCTIONS

This appliance must be grounded. If it should malfunction or breakdown, grounding provides a path of least resistance for electric current to reduce the risk of electric shock. This appliance is equipped with a cord having an equipment-grounding conductor and grounding plug. The plug must be inserted into an appropriate outlet that is properly installed and grounded in accordance with all local codes and ordinances.

⚠ WARNING – IMPROPER CONNECTION OF THE EQUIPMENT-GROUNDING CONDUCTOR CAN RESULT IN A RISK OF ELECTRIC SHOCK. CHECK WITH A QUALIFIED ELECTRICIAN OR SERVICE PERSON IF YOU ARE IN DOUBT AS TO WHETHER THE OUTLET IS PROPERLY GROUNDED. DO NOT MODIFY THE PLUG PROVIDED WITH THE APPLIANCE – IF IT WILL NOT FIT THE OUTLET, HAVE A PROPER OUTLET INSTALLED BY A QUALIFIED ELECTRICIAN.

This appliance is for use on a nominal 120-volt circuit, and has a grounded plug that looks like the plug illustrated in **sketch A**. A temporary adapter that looks like the adapter illustrated in **sketches B and C** may be used to connect this plug to a 2-pole receptacle as shown in **sketch B** if a properly grounded outlet is not available. The temporary adapter should be used only until a properly grounded outlet (**sketch A**) can be installed by a qualified electrician. The green colored rigid ear, lug or the like extending from the adapter must be connected to a permanent ground such as a properly grounded outlet box cover. Whenever the adapter is used, it must be held in place by a metal screw.

NOTE: IN CANADA, THE USE OF A TEMPORARY ADAPTER IS NOT PERMITTED BY THE CANADIAN ELECTRICAL CODE.

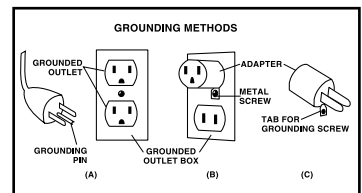

EXTENSION CORDS

When using the appliance at a distance where an extension cord becomes necessary, a 3-conductor grounding cord of adequate size must be used for safety, and to prevent loss of power and overheating. Use the table below to determine A.W.G. wire size required. To determine ampere rating of your vacuum, refer to nameplate located on rear of motor cover.

Before using appliance, inspect power cord for loose or exposed wires and damaged insulation. Make any needed repairs or replacements before using your appliance. Use only three-wire outdoor extension cords which have three-prong grounding-type plugs and three-pole receptacles which accept the extension cord's plug. When vacuuming liquids, be sure the extension cord connection does not come in contact with the liquid.

Volts	Total length of cord in feet			
	25	50	100	150
120V				
Ampere Rating More Than	AWG			
0-6	18	16	16	14
6-10	18	16	14	12
10-12	16	16	14	12
12-16	14	12	Not recommended	

NOTE: STATIC SHOCKS ARE COMMON IN DRY AREAS OR WHEN THE RELATIVE HUMIDITY OF THE AIR IS LOW. THIS IS ONLY TEMPORARY AND DOES NOT AFFECT THE USE OF THE APPLIANCE. TO REDUCE THE FREQUENCY OF STATIC SHOCKS IN YOUR HOME, THE BEST REMEDY IS TO ADD MOISTURE TO THE AIR WITH A CONSOLE OR INSTALLED HUMIDIFIER.

Serie 90LN — Aspiradora para Líquidos/Sólidos

Para Uso Doméstico y Empresarial

¡ATENCIÓN!

Lea cuidadosamente todas las reglas de seguridad antes de empezar a operar. Consérvelo para futuras referencias.

¡PELIGRO!

Nunca opere esta unidad cuando existan materiales inflamables o vapores, ya que los aparatos eléctricos producen chispas que pueden causar un incendio o explosión. NUNCA OPERE SIN AYUDA!

ADVERTENCIA – SIEMPRE DESCONECTE EL ENCHUFE DEL TOMACORRIENTE DE PARED ANTES DE RETIRAR LA CUBIERTA DEL DEPÓSITO.

ADVERTENCIA – UTILICE SIEMPRE PROTECCIÓN OCULAR PARA PREVENIR EL INGRESO DE PIEDRECILLAS O RESIDUOS EN LOS OJOS O LA CARA, YA QUE PODRÍA SUFRIR LESIONES GRAVES.

GUARDE ESTAS INSTRUCCIONES

INSTRUCCIONES IMPORTANTES SOBRE SEGURIDAD

Cuando esté usando un aparato eléctrico, deberá seguir siempre las precauciones básicas, entre las que se incluyen las siguientes: **LEA TODAS LAS INSTRUCCIONES ANTES DE UTILIZAR ESTE APARATO.**

ADVERTENCIA – PARA REDUCIR EL RIESGO DE INCENDIO, DESCARGA ELÉCTRICA O LESIONES:

- No deje sin atención el aparato cuando esté conectado. Desconéctelo del tomacorriente cuando no lo esté utilizando y antes de realizarle el mantenimiento. Conéctelo a un tomacorriente debidamente conectado a tierra. Consulte las instrucciones de conexión a tierra.
- No lo exponga a la lluvia, guárdelo en el interior.
- No permita que lo utilicen como un juguete. Se requiere una estrecha vigilancia cuando se utilice cerca de los niños.
- Utilícelo solamente como se describe en este manual. Utilice solamente los accesorios recomendados por el fabricante.
- No lo utilice si el cable o la clavija de enchufe están dañados. Si el aparato no funciona como debiera, se ha caído, dañado, dejado a la intemperie o se ha dejado caer en el agua, devuélvalo Shop-Vac Corporation.
- NO: tire del aparato o lo transporte por el cable, use el cable como mango, cierre una puerta sobre el cable o tire del cable alrededor de bordes filosos o cornisas. No pase el aparato sobre el cable. Mantenga alejado el cable de las superficies calientes.
- No lo desconecte tirando del cable. Para desconectarlo, tómelo por el enchufe, no por el cable.
- No manipule el enchufe o el aparato con las manos mojadas.
- No inserte ningún objeto en las aberturas. No lo utilice con las aberturas bloqueadas; manténgalas libres de polvo, pelusa, cabellos y cualquier otra cosa que pudiera reducir el flujo del aire.
- Mantenga el cabello, la ropa suelta, los dedos y todas las partes del cuerpo lejos de las aberturas y partes móviles.
- No recoja nada que esté ardiendo o humeando, como cigarrillos, fósforos o cenizas calientes.
- No lo utilice sin colocarle la bolsa para polvo y/o los filtros.
- Apague todos los controles antes de desconectar la unidad.
- Tenga especial cuidado cuando limpie las escaleras.
- No utilice la aspiradora para recoger líquidos inflamables o combustibles como gasolina ni la utilice en áreas en donde podrían estar presentes.
- No utilice su aspiradora como rociador para líquidos inflamables como pinturas a base de aceite, lacas, productos de limpieza para el hogar, etc.

- No aspire materiales tóxicos, carcinógenos, combustibles ni otros materiales peligrosos como amiantos, arsénicos, bario, berilio, plomo, pesticidas u otros materiales que representen un riesgo para la salud. Existen unidades especialmente diseñadas para estos propósitos.
- No recoja Hollín, cemento, yeso o polvo de muro de mampostería sin un filtro de cartucho y bolsa colectoras filtrante en su lugar. Estas son partículas muy finas que pueden pasar a través de la espuma y afectar el funcionamiento del motor o ser expelidas nuevamente al aire. Se encuentran disponibles bolsas colectoras filtrantes de repuesto (vea el formulario para pedidos adjunto).
- No deje el cable en el piso una vez que haya terminado su trabajo de limpieza. Puede tropezarse con él.
- Tenga cuidado especial al vaciar los depósitos excesivamente cargados.
- Para evitar la combustión espontánea, vacíe el depósito después de cada uso.
- El funcionamiento de una aspiradora de servicio podría ocasionar que objetos extraños sean sopladados hacia los ojos, lo que podría resultar en lesión ocular. Use siempre gafas de seguridad cuando haga funcionar una aspiradora.
- MANTÉNGASE ALERTA. Vigile lo que está haciendo y utilice el sentido común. No utilice una aspiradora para limpieza cuando esté cansado, distraído o bajo la influencia de drogas, alcohol o medicamento que cause una pérdida del control.

INSTRUCCIONES DE CONEXIÓN A TIERRA

Este aparato debe estar conectado a tierra. Si por algún motivo falla o se descompone, la conexión a tierra proporciona una vía de menor resistencia para la corriente eléctrica reduciendo el riesgo de una descarga eléctrica. Este aparato está equipado con un cable que cuenta con un conductor a tierra para el equipo y un enchufe a tierra para el equipo. El enchufe debe ser insertado en el tomacorriente adecuado que esté debidamente instalado y conectado a tierra de acuerdo con todos los códigos y reglamentos locales.

ADVERTENCIA – UNA CONEXIÓN INADECUADA DEL CONDUCTOR A TIERRA PARA EL EQUIPO PUEDE RESULTAR EN UN RIESGO DE DESCARGA ELÉCTRICA. VERIFIQUE CON UN ELECTRICISTA CALIFICADO O TÉCNICO SI TIENE DUDAS CON RESPECTO A SI EL TOMACORRIENTE ESTÁ ADECUADAMENTE CONECTADO A TIERRA. NO HAGA MODIFICACIONES EN EL ENCHUFE DEL APARATO. SI NO SE AJUSTA AL TOMACORRIENTE, HAGA QUE UN ELECTRICISTA CALIFICADO LE INSTALE UN TOMACORRIENTE APROPIADO.

Este aparato es para usarse en un circuito nominal de 120 voltios y cuenta con un enchufe a tierra que se ve como en la **ilustración A**. Puede emplear un adaptador temporal que se vea como el mostrado en las **ilustraciones B y C** para conectar este enchufe en un tomacorriente de dos polos tal como se muestra en la **ilustración B** si no tiene disponible un tomacorriente debidamente conectado a tierra. El adaptador provisorio debe ser utilizado solamente hasta que un electricista pueda instalar un tomacorriente debidamente conectado a tierra (**ilustración A**). La espiga rígida de color verde, lengüeta o accesorio similar que sale del adaptador debe conectarse a una conexión a tierra permanente tal como una cubierta de caja de tomacorriente con adecuada conexión a tierra. Siempre que se utilice un adaptador, debe ser sujetado en su lugar por un tornillo metálico.

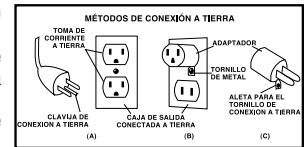

NOTA: EN CANADÁ NO SE PERMITE EL USO DE UN ADAPTADOR PROVISORIO DE ACUERDO CON EL REGLAMENTO DE ELECTRICIDAD CANADIENSE.

ALARGADORES

Cuando utilice el aparato a una distancia donde sea necesario utilizar un alargador, debe emplear un cable a tierra de 3 conductores del tamaño adecuado por razones de seguridad y para prevenir la pérdida de potencia y el sobrecalentamiento. Use la tabla que aparece más abajo para determinar el calibre (AWG) requerido para el cable. Para determinar el amperaje de su aspiradora, remítase a la placa localizada en la parte posterior de la cubierta del motor.

Voltios	Longitud total del cable en pies			
	25	50	100	150
120V				
Amperaje Más No Más	AWG			
0-6	18	16	16	14
6-10	18	16	14	12
10-12	16	16	14	12
12-16	14	12	No se recomienda	

Antes de utilizar el aparato, compruebe que el cable de corriente esté bien colocado y que no existan cables expuestos o aislamientos dañados. Haga los reemplazos o reparaciones que se requieran antes de utilizar su aparato. Utilice únicamente los alargadores para exteriores de tres hilos que tengan enchufes a tierra tipo trifásico y tomacorrientes de tres polos para poder conectar el enchufe del alargador. Cuando esté aspirando líquidos, asegúrese de que la conexión del alargador no entre en contacto con el líquido.

NOTA: LAS DESCARGAS ESTÁTICAS SON COMUNES EN ÁREAS SECAS O CUANDO LA HUMEDAD RELATIVA DEL AIRE ES MUY BAJA. ESTO ES TEMPORAL Y NO AFECTA EL USO DEL APARATO. PARA REDUCIR LA FRECUENCIA DE DESCARGAS ELÉCTRICAS EN SU HOGAR, EL MEJOR REMEDIO ES AGREGAR HUMEDAD AL AIRE CON UNA CONSOLA O HUMIDIFICADOR INSTALADO.

UNPACKING AND SET-UP / DESEMPAQUE Y MONTAJE

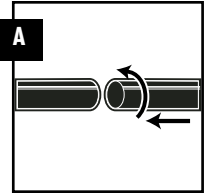

1. Pull lid latches in an outward motion, remove tank cover and any accessories that may have been shipped in the tank.
 2. Attach tool holder following the instructions and illustrations in this manual.
 3. Before replacing tank cover, refer to Filter Installation or Wet Pick-Up Operation in this manual to ensure you have the proper filters installed for your cleaning operation.
 4. Replace tank cover, and apply pressure with thumb to each latch until it snaps tightly in place. Make sure all lid latches are clamped securely.
 5. Insert machine hose end into inlet of tank. Twist slightly to tighten the connection (**Figure A**).
 6. Attach the extension wands to the accessory end of the hose. Twist slightly to tighten the connection (**Figure A**).
 7. Attach one of the cleaning accessories (depending on your cleaning requirements) on the extension wands. Twist slightly to tighten the connection (**Figure A**).
 8. Plug the cord into the wall outlet. Your cleaner is ready for use.
Green = ON, Red = OFF
- NOTE** Many more useful tools are available at your local dealer, website, or the enclosed mail order form for direct purchase from Shop-Vac.

1. Tire los seguros de la tapa hacia afuera y retire la cubierta del depósito y cualquier accesorio que esté empacado con el depósito.
 2. Acople el portaherramientas siguiendo las instrucciones e ilustraciones de este manual.
 3. Antes de volver a colocar la cubierta del depósito, remítase a Instalación del Filtro u Operación de Aspiración de Líquidos en este.
 4. Vuelva a colocar la cubierta del depósito y aplique presión con el pulgar a cada seguro hasta que se trabe en su posición. Asegúrese de que ambos seguros se sujeten apropiadamente.
 5. Inserte el extremo de la manguera de la máquina dentro de la entrada de la manguera. Tuerza ligeramente para apretar la conexión (**Figura A**).
 6. Acople las varillas de extensión al extremo del accesorio de la manguera. Tuerza ligeramente para apretar la conexión (**Figura A**).
 7. Acople uno de los accesorios de limpieza (dependiendo de los requerimientos de limpieza que tenga) a las varillas de extensión. Tuerza ligeramente para apretar la conexión (**Figura A**).
 8. Enchufe el cable al tomacorriente de pared. Su aspiradora está lista para usarse.
VERDE = Encendido ROJO = Apagado
- NOTA:** Existen muchas más herramientas útiles disponibles con su distribuidor local, sitio en la web, o mediante el formulario de pedido por correo para comprar directamente de Shop-Vac.

REAR WHEEL DOLLY, TOOL HOLDER AND FRONT CASTER DOLLY ASSEMBLY / MONTAJE CARRETILLA FRONTAL, POSTERIOR Y PORTA-HERRAMIENTAS

You will find two casters (**Figure B**), two large rear wheels (**Figure C**), one axle (**Figure D**), one rear dolly (**Figure E**), two caster feet (**Figure F**), and four screws & washers (**not pictured**) with your wet/dry vacuum.

Su aspiradora para servicio húmedo/seco viene equipada con dos ruedas (**Figura B**), dos grandes ruedas posteriores (**Figura C**), un eje (**Figura D**), un carretilla posterior (**Figura E**), dos bases (**Figura F**), y cuatro tornillos y arandela (**sin ilustración**) con su aspiradora para líquidos/sólidos.

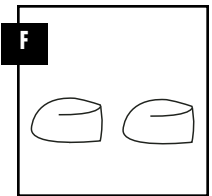
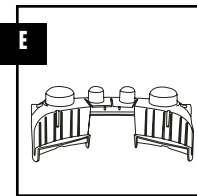
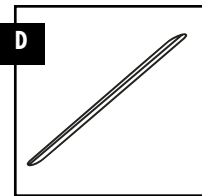
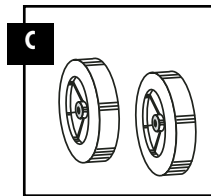
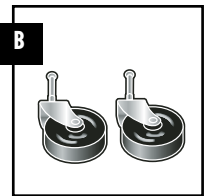

Assemble as follows:

9. With cord disconnected from receptacle and tank cover removed, turn tank upside down so that the bottom is facing up.

Ensamble de la siguiente manera:

9. Con cable desconectado del tomacorriente y la cubierta del depósito extraída, voltee el depósito de modo que el fondo quede mirando hacia arriba.

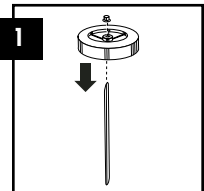

10. Place axle upright on a hard surface and hammer on (1) cap nut. Place (1) wheel on axle and slide down to cap nut (**Figure 1**). Be sure flat side of wheel hub is facing outward.

10. Coloque el eje en forma vertical sobre una superficie dura y golpee con un martillo sobre (1) la tuerca ciega. Coloque (1) la rueda en el eje y deslícela hacia abajo en dirección de la tuerca ciega (**Figura 1**). Asegúrese de que el lado plano del cubo de la rueda está mirando hacia afuera.

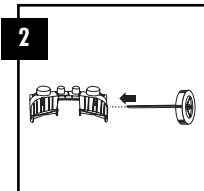

11. Slide axle through holes provided in dolly (**Figure 2**).
11. Deslice el eje a través de los orificios suministrados en la carretilla (**Figura 2**).

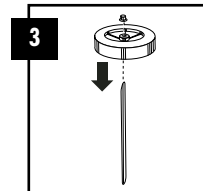

12. Slide remaining wheel onto axle and hammer on second cap nut (**Figure 3**).
12. Deslice la parte restante de la rueda en el eje y golpee con un martillo en la segunda tuerca ciega (**Figura 3**).

13. With a pair of scissors, trim the enclosed template to fit your size tank. Sizes will be 11", 14" or 16" diameters.

13. Con un par de tijeras, corte la plantilla que se adjunta para que se ajuste a la medida del depósito. Las medidas serán 11", 14" o 16" de diámetro.

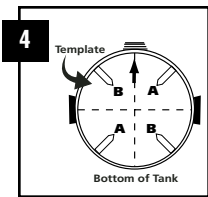

14. Once template is cut out, place on bottom of tank, align inlet arrow on template with center of inlet on tank (Figure 4).

14. Una vez que se haya cortado la plantilla, colóquela sobre el fondo del depósito, alinee la flecha de entrada en la plantilla con el centro de la entrada del depósito (Figura 4).

del depósito, alinee la flecha de entrada en la plantilla con el centro de la entrada del depósito (Figura 4).

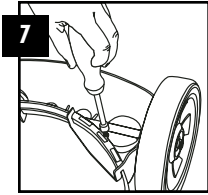

17. Secure dolly with screw and washer provided. (Figure 7).

17. Asegure la carretilla con el tornillo y la arandela provistos (Figura 7).

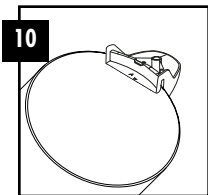

20. Place groove of foot over rim of tank and push until the caster foot is tight against bottom of tank (Figure 10).

20. Coloque la ranura de la base sobre el borde del depósito y empuje hasta que la base de la rueda se encuentre firme contra el fondo del depósito (Figura 10).

23. Repeat steps 18-22 with caster foot marked with the letter B.

23. Repita los pasos 18-22 con la base de la rueda marcada con letra B.

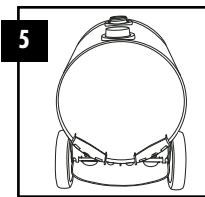

15. Align cutouts in center of rear dolly with bars on template (Figure 5).

15. Alinee los recortes en el centro de la carretilla posterior con barras en la plantilla (Figura 5).

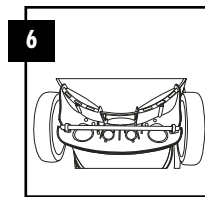

16. Place groove of rear dolly over rim of tank and push until the dolly is tight against bottom of tank (Figure 6).

empuje hasta que la carretilla esté firme contra el fondo del depósito (Figura 6).

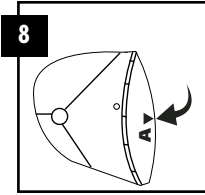

18. If caster feet are attached together, separate by removing webbing. Take caster foot marked with the letter A (Figure 8).

18. Si las bases de la rueda están unidas, sepárelas retirando la cinta gruesa.

Tome la base de la rueda marcada con letra A (Figura 8).

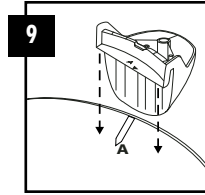

19. Align arrow A on foot with arrow on template also marked with the letter A (Figure 9).

19. Alinee la flecha sobre la base con la flecha en la plantilla también marcada con la letra A (Figura 9).

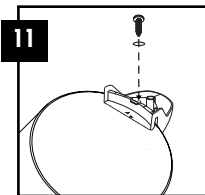

21. Secure feet with screw and washer provided (Figure 11).

21. Asegure las bases con tornillo y la arandela provistos (Figura 11).

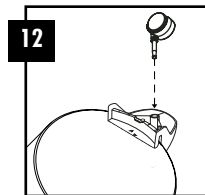

22. Insert casters into holes provided in feet and push until casters snap into place (Figure 12).

22. Inserte las ruedas en los orificios de las bases y empuje hasta que las ruedas se fijen a presión

en su lugar (Figura 12).

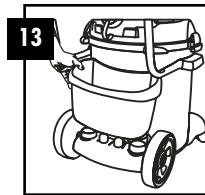

24. Place tool basket, with curved surface against tank, on rear wheel dolly assembly (Figure 13).

24. Coloque la cesta de herramientas, con la superficie curvada contra el depósito, sobre el montaje de la carretilla de rueda posterior (Figura 13).

CARRIAGE HANDLE ASSEMBLY / MONTAJE DE LA MANIJA DEL CARRO

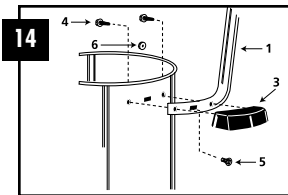

25. Be sure to spread ends of carriage handle when assembling to prevent damage to tank. Attach carriage handle to tank by inserting bolt through the center hole of handle and tank, secure with nut provided. Attach side handles with screws provided. (Figure 14).

25. Asegúrese de extender los extremos de la manija del carro durante el montaje para evitar daños al depósito. Acople la manija del carro al depósito insertando el perno a través del orificio central de la manija y del depósito, asegure con la tuerca provista. Acople las manijas laterales con los tornillos suministrados (Figura 14).

ITEM	DESCRIPTION	PART NO.
1	Metal tank handle	2088600
2	Handle & hardware Pkg. (includes items 3-6)	9355596
3	Side tank handle	9355100
4	#10 x 3/4" Screw hex head	1503999
5	Bolt 1/4-20 x 1/2"	6401299
6	1/4-20 Hex nut	1300199

PIEZA	DESCRIPCIÓN	NO. DE PARTE
1	Mango metálico del depósito	2088600
2	Mango & Paquete de hardware (incluye piezas 3-6)	9355596
3	Mango lateral del depósito	9355100
4	Tuerca hexagonal del tornillo #10x3/4"	1503999
5	Perno 1/4-20 x 1/2"	6401299
6	Tuerca hexagonal 1/4-20	1300199

INSTALLING FOAM SLEEVE AND REUSABLE DRY FILTER / INSTALACIÓN DEL MANGUITO DE ESPUMA Y FILTRO PARA ASPIRACIÓN DE SÓLIDOS REUTILIZABLE

(Not standard with all models)

WARNING: ALWAYS DISCONNECT THE PLUG FROM THE WALL OUTLET BEFORE REMOVING THE TANK COVER

26. To pick up dust and dry material, you must install foam sleeve and reusable dry filter to ensure proper filtration. If the vacuum has been used to pick up liquids, the foam sleeve must be cleaned and dried before installing for dry pick up.

(No es común a todos los modelos)

ADVERTENCIA: SIEMPRE DESCONECTE EL ENCHUFE DEL TOMACORRIENTE DE PARED ANTES DE RETIRAR LA CUBIERTA DEL DEPÓSITO.

26. Para aspirar polvo y material seco, es necesario instalar el manguito de espuma y el filtro para servicio en seco reutilizable para garantizar un filtrado adecuado. Si la aspiradora ha sido utilizada para aspirar líquidos, se deberá limpiar y secar el manguito de espuma antes de instalarlo para una aspiración en seco.

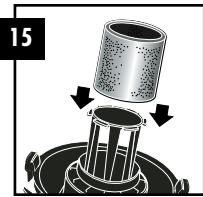

27. With tank cover in an upside down position, slide foam sleeve down over lid cage pulling until foam sleeve completely covers lid cage (Figure 15).

27. Con la cubierta del depósito en posición invertida, deslice el manguito de espuma hacia abajo sobre el alojamiento de la tapa tirando hasta que el manguito de espuma cubra completamente el alojamiento de la tapa. (Figura 15)

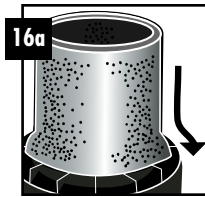
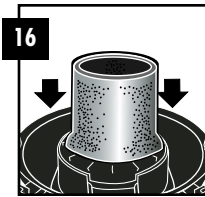

NOTE: Bottom of foam sleeve must be positioned on the outside of groove around lid cage for the reusable dry filter to fit properly (Figure 16, 16a).

NOTA: El fondo del manguito de espuma debe estar posicionado en la PARTE EXTERIOR de la muesca alrededor del alojamiento de la tapa para que el filtro para servicio en seco reutilizable se ajuste correctamente. (Figura 16, 16a)

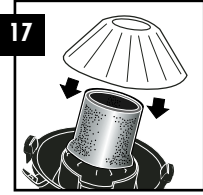

28. Center the reusable dry filter on lid cage (Figure 17).

28. Coloque en el centro el filtro para servicio en seco reutilizable sobre el alojamiento de la tapa. (Figura 17)

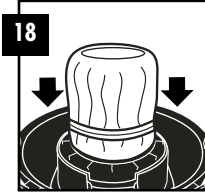

29. Slide mounting ring down over filter until ring is positioned against the ribs of the lid cage (Figure 18). The reusable dry filter should always be in position over the foam sleeve for dry pick-up.

29. Deslice el anillo de montaje hacia abajo sobre el filtro hasta que el anillo se posiciona contra los motantes del alojamiento de la tapa. (Figura 18). El filtro para servicio en seco reutilizable siempre debe estar en posición sobre el manguito de espuma para la aspiración en seco.

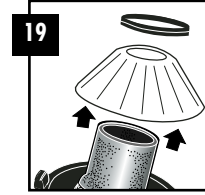

30. To remove the filter for cleaning, remove mounting ring and filter from lid cage (Figure 19).

30. Para sacar el filtro para limpiarlo, quite el anillo de montaje y el filtro del alojamiento de la tapa (Figura 19).

31. To clean reusable dry filter, shake off excess dirt and dust or (depending on condition of filter) rinse with water. Allow the filter to dry completely and re-install. DO NOT MACHINE WASH OR DRY.

NOTE: Ensure that the mounting ring is completely secure and in position by pressing down firmly around the ring in several places. Be sure the reusable dry disc filter completely covers the foam sleeve. Check to ensure that all edges of the reusable dry filter are secure under the mounting ring.

WARNING: KEEP FILTERS CLEAN.

EFFICIENCY OF THE VACUUM IS LARGELY DEPENDENT ON THE FILTER. A CLOGGED FILTER CAN CAUSE OVERHEATING AND POSSIBLY DAMAGE THE CLEANER. CHECK THE FILTER PERIODICALLY AND REPLACE AS REQUIRED.

31. Para limpiar el filtro para servicio en seco reutilizable, quite el exceso de suciedad y polvo sacudiéndolo o (dependiendo de la condición del filtro) enjuague con agua. Deje secar el filtro completamente y vuelva a instalarlo. NO LAVAR O SEQUE EL FILTRO A MÁQUINA.

NOTA: Easegúrese de que el anillo de montaje esté completamente sujeto y en su posición presionando firmemente alrededor del anillo en diversos lugares. Asegúrese de que el filtro de disco para servicio en seco reutilizable cubra completamente el manguito de espuma. Verifique para asegurarse de que todos los bordes del filtro para servicio en seco reutilizable están bien sujetos debajo del anillo de montaje.

PRECAUCIÓN: MANTENGA LOS FILTROS LIMPIOS.

LA EFICIENCIA DE UNA ASPIRACION DEPENDE EN GRAN PARTE DE LOS FILTRO. UN FILTRO TAPADO PUEDE CAUSAR UN SOBRECALENTAMIENTO Y REVISE EL FILTRO PERIODICAMENTE Y REE, PLACELO SI ES NECASARIO.

INSTALLING THE CARTRIDGE FILTER / INSTALACIÓN DEL FILTRO DE CARTUCHO

(Not standard with all models)

NOTE: If foam sleeve is in position over lid cage, it does not need to be removed before installing cartridge. Foam must be positioned on the INSIDE of groove around lid cage for cartridge to fit properly.

32. The cartridge filter can be used for wet or dry pick-up; installation is the same for both. When picking up large quantities of water we recommend using the foam sleeve (not standard with all models) in position over lid cage.

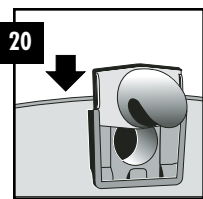

33. For dry pick-up be sure the opening of the inlet deflector is facing the tank bottom (Figure 20). Use the cartridge filter in position over the lid cage for most general dry material pick-up.

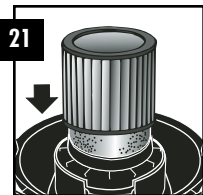

34. With the tank cover in an upside down position, slide the cartridge filter down over the lid cage, pushing until the filter seals against the cover (Figure 21).

(No es común a todos los modelos)

NOTA: Si el manguito de espuma está ubicado sobre el alojamiento de la tapa, no es necesario sacarlo antes de instalar el cartucho. El manguito debe estar ubicado en la PARTE INTERIOR de la muesca alrededor del alojamiento de la tapa para que el cartucho encaje correctamente.

32. El filtro de cartucho puede ser utilizado para aspiración de líquidos o sólidos. El método de instalación es el mismo para ambos servicios. Cuando aspire grandes cantidades de agua, recomendamos utilizar el manguito de espuma (no es común para todos los modelos) ubicado sobre el alojamiento de la tapa.

33. Para aspiración de sólidos asegúrese que la abertura del deflector de entrada esté mirando hacia la parte inferior del depósito (Figura 20). Utilice el filtro de cartucho ubicado sobre el alojamiento de la tapa para la mayoría de las operaciones de aspiración de sólidos.

34. Con la cubierta del depósito en posición invertida, deslice el filtro de cartucho hacia abajo sobre el alojamiento de la tapa, empujando hasta que el filtro se selle contra la cubierta (Figura 21).

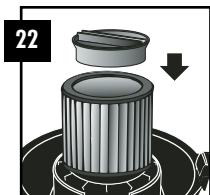

22. Place filter retainer into the top of the cartridge filter (Figure 22).

35. Coloque el retenedor del filtro dentro de la parte superior del filtro de cartucho (Figura 22).

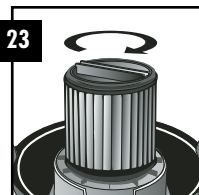

23. Hold the tank cover with one hand, turn the handle on the filter retainer clockwise to tighten, locking the filter into place (Figure 23).

36. Sostenga la cubierta del depósito con una mano, gire la manija sobre el retenedor del filtro en sentido de las agujas del reloj para ajustar, trabando el filtro en su lugar (Figura 23).

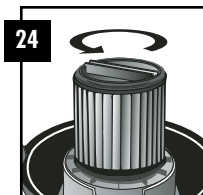

24. To remove the filter for cleaning, again hold the tank cover and turn the filter retainer counter-clockwise to loosen and remove (Figure 24).

37. Para quitar el filtro para propósitos de limpieza, nuevamente sostenga la cubierta del depósito y gire el retenedor del filtro en sentido contrario a las agujas del reloj para aflojarlo y extraerlo (Figura 24).

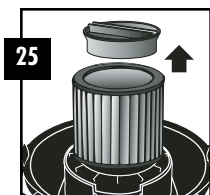

25. Slide the cartridge filter off the lid cage (Figure 25).

38. Deslice el filtro de cartucho fuera del alojamiento de la tapa (Figura 25).

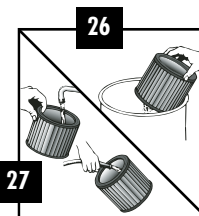

26. To clean cartridge filter shake or brush off excess dirt (Figure 26) or rinse (from the inside of the filter) with water (Figure 27). Dry completely (approximately 24 hours) and re-install.

39. Para limpiar el filtro de cartucho sacuda o limpie con cepillo el exceso de polvo (Figura 26) o enjuague (desde el interior del filtro) con agua (Figura 27). Seque por completo (aproximadamente 24 horas) y vuelva a instalar.

NOTE: If filter has been used for wet pick-up, it must be cleaned and dried before using it for dry pick-up.

NOTA: Si el filtro ha sido utilizado para aspirar líquidos, debe limpiarse y secarse antes de utilizarlo para aspiración de sólidos.

INSTALLING THE DISPOSABLE FILTER BAG / INSTALACIÓN DE LA BOLSA FILTRANTE DESECHABLE

(Not standard with all models)

(No es común a todos los modelos)

40. Use for dry pick-up only. Use in conjunction with cartridge filter for picking up soot, cement, plaster or drywall dust.

40. Utilice solamente para aspiración de sólidos. Utilice junto con el filtro de cartucho para recoger hollín, cemento, yeso o polvo de muro de mampostería.

41. With cord disconnected from receptacle, pull latches in an outward motion and remove tank cover.

41. Con el cable desconectado del tomacorriente, tire de los seguros hacia afuera para retirar la cubierta del depósito.

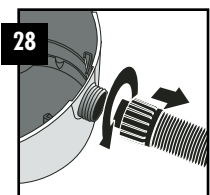

28. Unscrew hose locking-nut and remove hose from inlet (Figure 28).

42. Desatornille la tuerca de seguridad de la manguera y retire la manguera de la entrada (Figura 28).

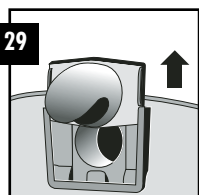

29. Remove inlet deflector from deflector guide (Figure 29). **NOTE:** Hose must be removed before inlet deflector be taken out.

43. Retire el deflector de entrada de la guía del deflector (Figura 29). **NOTA:** Debe retirar la manguera antes de poder sacar el deflector de entrada.

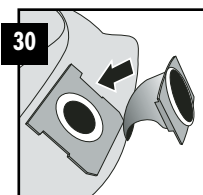

30. With the opening of the inlet deflector facing the bottom of the filter bag, slide collection bag collar over deflector matching notches of bag collar to tabs on inlet deflector, bag will only fit properly one way. (Figure 30).

44. Con la abertura del deflector de entrada mirando hacia el fondo de la bolsa filtrante, deslice el collarín de la bolsa colectora sobre el deflector haciendo coincidir las muescas del collarín de la bolsa con las pestañas en el deflector de entrada. La bolsa solamente ajusta adecuadamente en una posición (Figura 30).

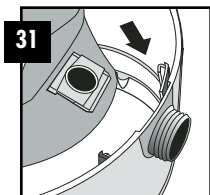

31. Slide deflector with collection bag attached into deflector guide (Figure 31).

45. Deslice el deflector con la bolsa colectora acoplada dentro de la guía del deflector (Figura 31).

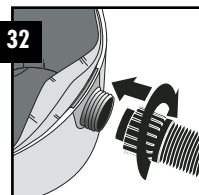

32. Reinsert hose into inlet and tighten locking-nut (Figure 32).

46. Vuelva a insertar la manguera en la entrada y apriete la tuerca de seguridad (Figura 32).

WET PICK-UP OPERATION / OPERACIÓN DE ASPIRACIÓN DE LÍQUIDOS

47. Remove ALL dirt and debris found in the tank. The vacuum requires only a minimum of conversion when going from dry to wet pick-up. The cartridge filter may be used for wet or dry pick-up, installation is the same for both. However, when picking up large quantities of liquids we recommend removing the cartridge filter. You may vacuum ONLY liquids with no filter in place, or purchase a foam sleeve by visiting our website at www.shopvac.com, contacting our customer service department, or purchasing at your local Shop-Vac Distributor. For proper installation instructions for wet pick-up using the cartridge refer to Installing the Cartridge Filter. Do not use the reusable dry filter for wet pick-up.

47. Extraiga TODA la suciedad y escombros encontrados en el depósito. La aspiradora requiere únicamente un mínimo de conversión para pasar de aspiración de sólidos a aspiración de líquidos. El filtro de cartucho puede utilizarse para aspiración en húmedo o seco; la instalación es la misma para ambos servicios. Sin embargo, cuando se aspiran grandes cantidades de líquidos, recomendamos sacar el filtro de cartucho. Puede aspirar SOLO líquidos sin el filtro en su lugar, o comprar una manga de hule-espuma visitando nuestro sitio web en www.shopvac.com, poniéndose en contacto con nuestro Departamento de Atención al Cliente, o comprando a su distribuidor local de Shop-Vac. Para las instrucciones de instalación adecuadas para aspiración de líquidos utilizando el filtro de cartucho, remítase a Instalación del Filtro de Cartucho. No utilice el filtro para sólidos reutilizable para aspiración de líquidos.

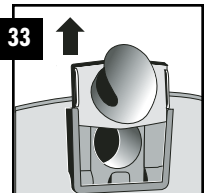

48. Remove inlet deflector from the deflector guide sliding in an upward motion. **NOTE:** Hose must be removed before inlet deflector can be taken out. Be sure the opening of the inlet deflector is facing the top of the tank (Figure 33), misting may occur if inlet deflector is not inserted properly.

48. Retire el deflector de entrada de la guía del deflector deslizando con un movimiento hacia arriba. **NOTA:** Debe retirar la manguera antes de poder sacar el deflector de entrada. Asegúrese de que la abertura del deflector de entrada esté mirando hacia la parte superior del depósito (Figura 33). Puede ocurrir una condensación si el deflector de entrada no está insertado adecuadamente.

49. Misting in exhaust air may occur if the filter becomes saturated during wet pick-up. If misting occurs, remove filter and allow to dry or, replace with another dry filter to eliminate the misting and possible dripping of liquid around the lid. Turn the unit off immediately upon completing a wet pick-up job or when tank is full and ready to be emptied. Raise the hose to drain any excess liquid into the tank. The interior of the tank should be periodically cleaned.

49. La condensación en el aire de emisión puede ocurrir si el filtro se satura durante la aspiración de líquidos. Si hay condensación, retire y deje secar el filtro, reemplácelo con otro filtro seco para eliminar la condensación y el escurrimiento de líquido alrededor de la tapa. Apague inmediatamente la unidad después de terminar un trabajo de aspiración de líquidos o cuando el depósito esté lleno y listo para ser vaciado. Eleve la manguera para drenar cualquier exceso de líquido hacia el depósito. El interior del depósito debe limpiarse periódicamente.

50. The foam sleeve should be cleaned periodically as described in the following steps:

- Always disconnect the plug from the wall receptacle before removing the tank cover. Place tank cover in an upside down position. Remove foam sleeve by sliding it up and off the lid cage.
- Shake excess dust off foam sleeve with a rapid up and down movement.
- Hold foam sleeve under running water for a minute or two, rinsing from the inside. A water wash is not always required, depending on the condition of the foam sleeve.
- Gently wring out excess water, blot foam sleeve with a clean towel, and allow to dry. The foam sleeve is now ready to be reinstalled on the lid cage.

50. El manguito de espuma debe limpiarse periódicamente como se describe en los siguientes pasos:

- Desconecte siempre el enchufe del tomacorriente de pared antes de retirar la cubierta del depósito. Coloque la cubierta del depósito en una posición invertida. Retire el manguito de espuma deslizándolo hacia arriba y fuera del alojamiento de la tapa.
- Sacuda el exceso de polvo del manguito con un movimiento rápido hacia arriba y abajo.
- Sostenga el manguito bajo el agua corriente enjuagándolo desde el interior. No siempre se requiere un lavado con agua, dependiendo de la condición del manguito.
- Elimine el exceso de agua, seque el manguito con una toalla limpia y deje que se seque. El manguito de espuma está listo para ser reinstalado en el alojamiento de la tapa.

NOTE: Wet pick-up accessories should be washed periodically, especially after picking up wet, sticky kitchen accidents. This can be accomplished with a warm solution of soap and water.

NOTA: Los accesorios utilizados para la aspiración de líquidos deben lavarse periódicamente, especialmente después de aspirar líquidos, y de accidentales en la cocina con sustancias pegajosas. Esto puede llevarse a cabo con una solución tibia de agua y jabón.

BLOWER FEATURE/FUNCIÓN DE SOPLADOR

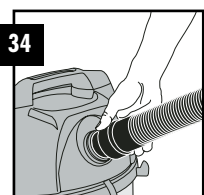

51. This vacuum can be used as a powerful blower. To use your unit as a blower unscrew blower port cover located on the backside of the motor housing (Figure 34). The blower port cover is equipped with a retaining strap to prevent loss of the port cover while blower is in use. Insert hose end with locking-nut into blower port on rear of unit and tighten. Caution should be used when using as a blower due to the powerful force of air when using certain attachments.

51. Esta aspiradora puede ser usada como un potente soplador. Para utilizar su unidad como soplador, desatornille la cubierta del orificio del soplador localizada en la parte posterior del alojamiento del motor (Figura 34). La cubierta del orificio del soplador está equipada con una cinta de sujeción para prevenir la pérdida de la cubierta del orificio mientras el soplador se está utilizando. Inserte el extremo de la manguera con la tuerca de seguridad en el orificio del soplador del depósito y apriete. Debe tener cuidado cuando utilice el aparato como soplador debido a la potente fuerza del aire cuando utiliza ciertos aditamentos.

WARNING: ALWAYS WEAR EYE PROTECTION TO PREVENT ROCKS OR DEBRIS FROM BEING BLOWN OR RICOCHETING INTO THE EYES OR FACE WHICH CAN RESULT IN SERIOUS INJURY.

ADVERTENCIA: UTILICE SIEMPRE PROTECCIÓN OCULAR PARA PREVENIR EL INGRESO DE PIEDRECILLAS O RESIDUOS EN LOS OJOS O LA CARA, YA QUE PODRÍA SUFRIR LESIONES GRAVES.

EMPTYING LIQUID WASTE FROM THE TANK/VACIADO DEL DESECHO LÍQUIDO DEL DEPÓSITO

52. Your Shop-Vac Wet/Dry can be emptied of liquid waste by removing the drain cap. To empty, turn unit off and remove plug from the wall receptacle. Remove the drain cap and deposit the liquid waste contents in a suitable drain. After the tank is empty, return the drain cap to its original position. To continue use, plug the cord into the wall receptacle and turn the unit on. Use side carry handles for lifting vac when draining tank into drains that are located above floor level.

52. Su aspiradora para líquidos y sólidos Shop-Vac puede vaciarse de desechos líquidos retirando la tapa de drenaje. Para vaciar, apague la unidad y retire el enchufe del tomacorriente de pared. Retire la tapa de drenaje y deposite el contenido de desperdicio líquido en un drenaje adecuado. Una vez que haya vaciado el depósito, regrese la tapa de drenaje a su posición original. Para continuar usando el aparato, enchufe el cable en el tomacorriente y encienda la unidad. Utilice las manijas de transporte laterales para levantar la aspiradora cuando drene el depósito en drenajes que estén localizados por encima del nivel del piso.

AUTOMATIC SUCTION SHUT-OFF/APAGADO AUTOMÁTICO

53. The vacuum is equipped with an automatic suction shut-off that operates when picking up liquids. As the level of the liquid rises in the tank, an internal float rises until it seats itself against a seal at the intake of the motor, shutting off suction. When this happens, the motor will develop a higher than normal pitch noise and the suction is drastically reduced. If this occurs, turn unit off immediately. Failure to turn unit off after float rises and shuts off suction will result in extensive damage to the motor. To continue use, empty the liquid waste from the tank as outlined in the previous paragraph.

NOTE: If accidentally tipped over, the vacuum could lose suction. If this occurs, turn unit off and place vac in upright position. This will allow the float to return to its normal position, and you will be able to continue operation.

53. La aspiradora está equipada con una función de apagado automático cuando está aspirando líquidos. A medida que se incrementa el nivel del líquido en el depósito, un flotador electrónico interno asciende hasta que se asienta contra un sello en la entrada del motor, cerrando la succión. Cuando ocurre esto, el motor producirá un ruido con un tono superior a lo normal y la succión se reducirá considerablemente. De ocurrir esto, apague la unidad de inmediato. Si no se apaga la unidad después que el flotador asciende y cierra la succión, podría resultar en un daño importante al motor. Para continuar utilizando la aspiradora, vacíe los residuos líquidos del depósito como se describe en el párrafo anterior.

NOTA: Si se inclina accidentalmente, la aspiradora podría perder succión. Si esto ocurre, apague la unidad y coloque la aspiradora en posición vertical. Esto permitirá que el flotador regrese a su posición normal y usted podrá continuar con la operación.

LUBRICATION/LUBRICACIÓN

54. No lubrication is necessary as the motor is equipped with lifetime lubricated bearings.

54. No se requiere lubricación ya que el motor está equipado con rodamientos sellados lubricados de por vida.

STORAGE/ALMACENAMIENTO

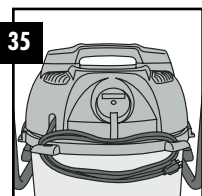

55. Before storing your vacuum cleaner the tank should be emptied and cleaned. The power cord can be wrapped around the cord wraps provided on the tank cover on rear of unit (Figure 35).

55. Antes de almacenar su aspiradora deberá vaciar y limpiar el depósito. Puede doblar el cable de corriente alrededor de las grapas en la cubierta del depósito en la parte posterior de la unidad (Figura 35).

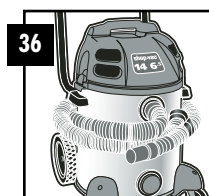

56. A hose holder has been provided for easy storage of the hose. Install hose holder end with fastener onto hose. Slide or snap fastener into notch securing in place. Remove extension wands and/or accessory from end of hose and place hose end into open end of hose holder to secure hose in place for easy storage (Figure 36).

56. También cuenta con un soporte para manguera para su fácil almacenamiento. Instale el extremo del soporte para mangueras en la manguera. Deslice o abraque el sujetador en la muesca para sujetarla en su lugar. Retire las varillas de extensión y/o los accesorios del extremo de la manguera y coloque el extremo de la manguera en el extremo abierto del soporte para mangueras a fin de que pueda almacenarla fácilmente (Figura 36).

TROUBLESHOOTING / GUÍA DE AVERÍAS

Minor problems often can be fixed without calling Shop-Vac Customer Service. Before doing any work on your Shop-Vac® Wet/Dry Vacuum, shut off power supply and remove plug from wall outlet.

Los problemas menores con frecuencia pueden resolverse sin llamar al Servicio de Atención al Cliente de Shop-Vac. Antes de realizar cualquier trabajo con su aspiradora para servicio seco/húmedo Shop-Vac®, desconecte el suministro eléctrico y desenchufe el artefacto del tomacorriente de pared.

PROBLEM	CAUSE	SOLUTION
Loss of suction wet pick-up	Clogged filter	Clean filter, see steps 39 on p. 7 and 50 on pg. 8.
Loss of suction dry pick-up	Full tank	Empty and clean tank
	Clogged filter	Clean filter, see steps 31 on p. 6 and 39 on pg. 7.
Loss of suction or misting during wet pick-up	Full tank	Drain and clean tank, see step 52 on pg. 8.
	Saturated filter	Clean filter, see steps 49 and 50 on pg. 8.

PROBLEMA	CAUSA	SOLUCIÓN
Pérdida de succión en la aspiración de líquidos	Filtro tapado	Limpie el filtro, ve los pasos 39 en la página 7 y 50 en la página 8.
Pérdida de succión en la aspiración de sólidos	Depósito lleno	Vacíe y limpie el depósito.
	Filtro tapado	Limpie el filtro, ve los pasos 31 en la página 6 y 39 en la página 7.
Pérdida de succión o rocío durante la aspiración de líquidos	Depósito lleno	Drene y limpie el depósito, ve el paso 52 en la página 8.
	Filtro saturada	Limpie la filtro, vea los pasos 49 y 50 en la página 8.

FIVE-YEAR HOME USE WARRANTY / GARANTÍA LIMITADA POR CINCO AÑOS

Your Shop-Vac® vacuum cleaner is warranted in normal household use, in accordance with the User Manual, against original defects in material and workmanship for a period of five years from date of purchase. Should this product be used for commercial or rental use, a 90 day limited warranty will apply. Shop-Vac Corporation warrants placing this vacuum cleaner in correct operating condition, by repair or parts replacement, during the warranty period, without charge. This warranty does not cover accessories. Use of non-recommended filters and/or accessories may void the manufacturer's warranty.

For product service contact Shop-Vac Corporation, Customer Service, at (570) 326-3557 or e-mail service@shopvac.com. Shop-Vac assumes no responsibility for damage or faulty performance caused by misuse or careless handling, or where repairs or modifications have been made or attempted by others. Proof of purchase date is required. This warranty gives you specific legal rights, and you may also have other rights, which vary from state to state. This warranty is void outside of the United States.

Su aspiradora Shop-Vac® está garantizada para uso doméstico normal, de acuerdo con el Manual del Usuario, contra defectos originales en los materiales y en la mano de obra por un período de cinco años desde la fecha de compra. Si este producto se utilizara para fines comerciales o de alquiler, se aplicará una garantía limitada de 90 días. Shop-Vac Corporation garantiza la puesta de esta aspiradora en condiciones operativas correctas, ya sea reparando o reemplazando sus piezas, durante el período de garantía, y sin cargo alguno. Esta garantía no cubre los accesorios. La utilización de filtros y/o accesorios no recomendados puede anular la garantía del fabricante. Para realizar alguna consulta sobre el producto, póngase en contacto con el Servicio de Atención al Cliente de Shop-Vac Corporation, al (570) 326-3557 o envíe un correo electrónico a service@shopvac.com. Shop-Vac no asume ninguna responsabilidad por daños o funcionamiento defectuoso del equipo causados por la utilización incorrecta, la manipulación descuidada del mismo, o cuando terceras partes han realizado o intentando llevar a cabo reparaciones o modificaciones. Es necesario presentar comprobante de compra. Esta garantía le otorga derechos legales específicos, y usted también puede tener otros derechos, que varían de un estado a otro. Esta garantía no es válida fuera del territorio de los Estados Unidos.

Model 90LN650C Series 90LN — Wet/Dry Vacuum Household and Workshop Use

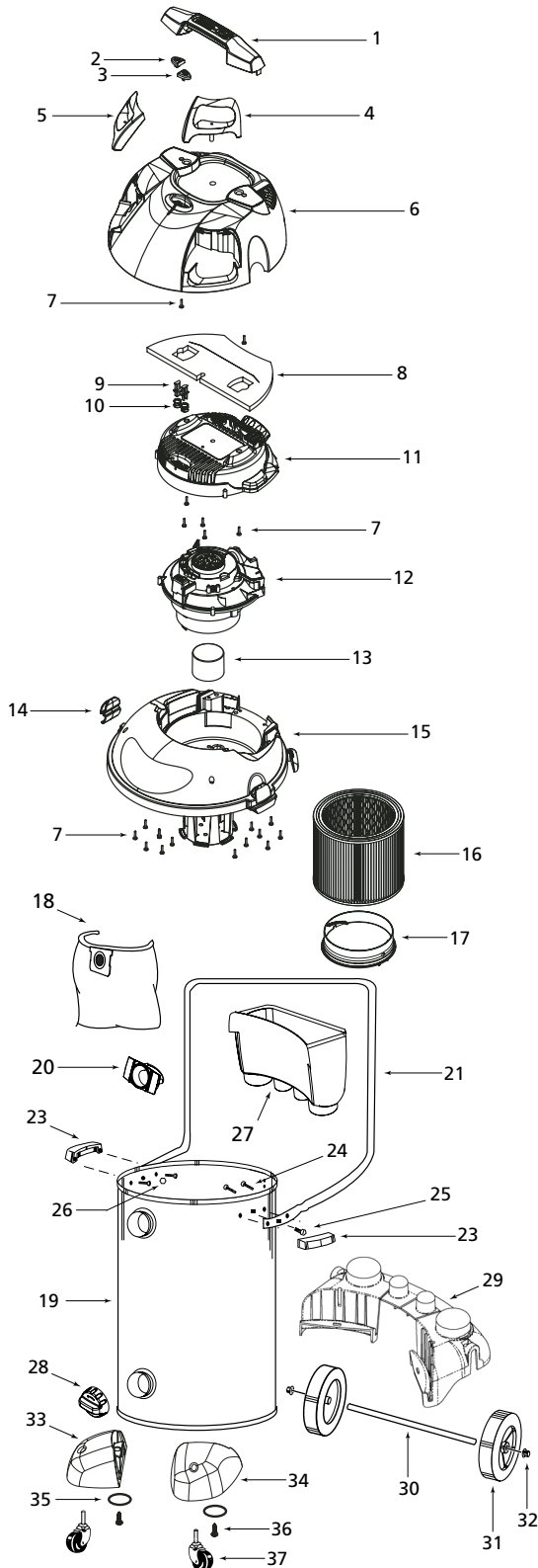

ITEM	DESCRIPTION	PART NO.
1	Handle	3753580
2	Switch Button - Green	7441500
3	Switch Button - Red	7441510
4	Grill - Right	3748560
5	Grill - Left	3748550
6	Outer Motor Cover Assembly	1944354
7	Screw 10 x 3/4" Trilobe T25 Head	1516599
8	Foam Insert Cover	1290534
9	Switch Button Extension	7414250
10	Spring	2802899
11	Inner Motor Cover	1944350
12	Power Unit Assembly	8135697
13	Float	3545000
14	Lid Latch	7441604
15	Lid Cage and Latch Assembly	1944351
16	Cartridge Filter	9030411
17	Filter Retainer	3008000
18	Collection Bag	9066211
19	Tank Assembly	5140697
20	Inlet Deflector	7413100
21	Carriage Handle	2088600
22	Handle and Hardware Package (includes 23-26)	9355596
23	Side Tank Handle	9355100
24	Screw #10 x 3/4" Hex Head	1503999
25	Bolt 1/4" - 20 x 1/2"	6401299
26	1/4" - Hex Nut	1300199
27	Accessory Basket	9065800
28	Drain Cover	7446526
29	Rear Wheel Dolly	3487502
30	Axle	2442400
31	8" Wheel	2425010
32	Cap Nut	4300299
33	Caster Foot A	8568103
34	Caster Foot B	8568113
35	Washer	2781018
36	Screw #10 x 1" SL Hex Head	1509699
37	Caster	6773900

STANDARD ACCESSORIES

- 14' x 1-1/2" locking hose
- (2) metal extension wands
- 14" metal nozzle
- 14" brush insert
- hose holder
- 1-1/2" to 1-1/4" accessory adapter
- 1-1/2" to 2-1/2" accessory adapter



Modelo 90LN650C

Series 90LN — Aspiradora para Líquidos/Sólidos

Para Uso Doméstico y Empresarial

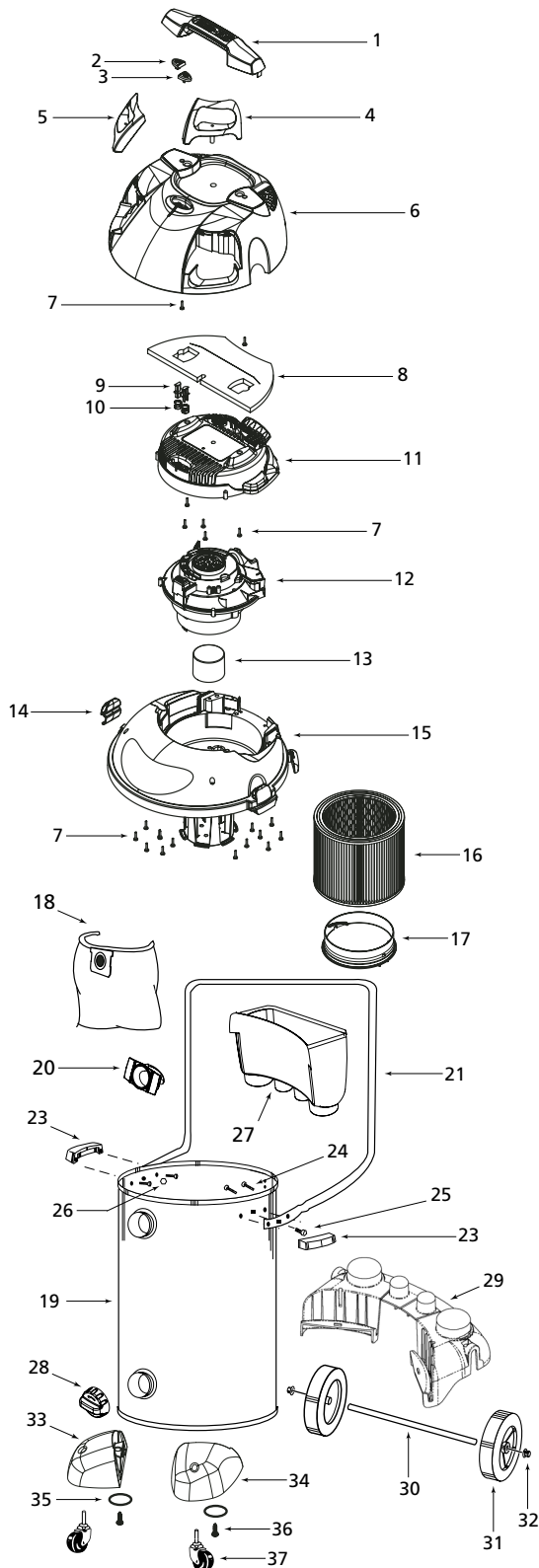

ARTICULO	DESCRIPCION	PIEZA NO.
1	Mango	3753580
2	Botón Interrupter - Verde	7441500
3	Botón Interrupter - Rojo	7441510
4	Rejilla - Derecha	3748560
5	Rejilla - Izquierda	3748550
6	Montaje de la Tapa Exterior del Motor	1944354
7	Tornillo 10 x 3/4" Trilobe T25 Head	1516599
8	Cubierta del Aditamento de Inserción de Espuma	1290534
9	Extensión del Botón Interrupter	7414250
10	Retorte	2802899
11	Tapa Interior del Motor	1944350
12	Montaje de la Unidad de Potencia	8135697
13	Flotador	3545000
14	Segura de la Tapa	7441604
15	Tapa Canasta y Broches de Montaje	1944351
16	Filtro de Cartucho	9030411
17	Retenedor del Filtro	3008000
18	Bolsa Recolectora	9066211
19	Ensamblaje del Tanque	5140697
20	Deflector	7413100
21	Agarradera	2088600
22	Mango y Paquete de Hardware (Incluye 23-26)	9355596
23	Mango Lateral del Depósito	9355100
24	Tornillo 10 x 3/4" Hex Head	1503999
25	Perno 1/4" - 20 x 1/2"	6401299
26	Tuerca Hex 1/4" - 20	1300199
27	Cesta Para Accesorios	9065800
28	Cubierta del Drenaje	7446526
29	Carretilla de Rueda Posterior	3487502
30	Eje	2442400
31	Rueda de 8"	2425010
32	Tuerca Ciega	4300299
33	Base de Roldana Pivotante A	8568103
34	Base de Roldana Pivotante B	8568113
35	Arandela	2781018
36	Tornillo 10 x 1" SL Hex Head	1509699
37	Roldana Pivotante	6773900

ACCESORIOS NORMALES

- manguera 14' x 1-1/2"
- varillas de extensión metálicas (2)
- boquilla metálicas 14"
- accesorio de cepillo 14"
- soporte para la manguera
- adaptador de accesorios de 1-1/2" a 1-1/4"
- adaptador de accesorios de 1-1/2" a 2-1/2"



Free Manuals Download Website

<http://myh66.com>

<http://usermanuals.us>

<http://www.somanuals.com>

<http://www.4manuals.cc>

<http://www.manual-lib.com>

<http://www.404manual.com>

<http://www.luxmanual.com>

<http://aubethermostatmanual.com>

Golf course search by state

<http://golfingnear.com>

Email search by domain

<http://emailbydomain.com>

Auto manuals search

<http://auto.somanuals.com>

TV manuals search

<http://tv.somanuals.com>