



Powered by  GREE



## GL-DEH-70P-2

### Portable Dehumidifier Operating Instructions



## General Dehumidifier Information

### RECOMMENDED HUMIDITY LEVELS ACCORDING TO ENERGY STAR

- Spring/Summer: 30% - 50%
- Fall/Winter: 30% - 40%

### EMPTYING THE BUCKET

The more moisture your dehumidifier removes from the air, the more often you may have to empty the bucket (unless you are using the continuous drainage option). The number of times the bucket will be emptied depends on the dehumidifier model.









Model	Pints of moisture removed per every 24 hour period	Maximum number of times to empty the bucket when operating at full capacity during a 24 hour period
GL-DEH-70P-2	70 Pints	Up to 4 times

### LESS MOISTURE BEING REMOVED OVER TIME

Using a dehumidifier will cause your area to maintain a more comfortable humidity level. Over time, this humidity level will become more and more stable. Due to the stable humidity level in the area, the dehumidifier will need to remove less and less moisture over time.

Please do not be concerned if the dehumidifier is removing less moisture from the air or the bucket is taking longer to fill up. This is a direct result of your dehumidifier creating a more stable humidity level in your area.

## FEATURES

	<p>Removes up to 70P pints (depending on model) of moisture from the air every 24 hours. This is not the bucket size.</p>
	<p>Adjustable humidistat for precise humidity control.</p>
	<p>Digital humidistat displays set humidity level and current room humidity level.</p>
	<p>Operates at temperatures down to 41°F. Perfect for basement use in the winter.</p>
	<p>Automatic defrost function melts away ice from frozen coils for continuous, worry-free operation.</p>
	<p>3 Speed fan allows you to choose between maximum dehumidifying power or close to silent operation.</p>
	<p>Bucket full indicator and audible alarm signals as soon as the bucket is full and ready to be emptied.</p>
	<p>Automatic shut-off timer automatically turns off the unit after 2 or 4 hours.</p>
	<p>Ultra quiet operation allows for use almost anywhere. Perfect for heavy traffic areas like a family room or bedroom.</p>
	<p>Loss of power protection remembers all settings even when power is interrupted.</p>
	<p>Auto-restart automatically continues operation when power is restored. No need to manually restart the dehumidifier.</p>

Thank you for choosing a Soleus Air Powered by Gree Portable Dehumidifier. This owner's manual will provide you with valuable information necessary for the proper care and maintenance of your new product. Please take a few moments to thoroughly read the instructions and familiarize yourself with all the operational aspects of your new Dehumidifier.

For your own records, please attach a copy of your sales receipt to this manual. Also, write the store name/location, date purchased, and serial number below:

Store Name: \_\_\_\_\_

Location: \_\_\_\_\_

Date Purchased: \_\_\_\_\_

Serial Number (located on back of unit): \_\_\_\_\_

## IMPORTANT INSTRUCTIONS

**Before installing and using your dehumidifier, please read this owner's manual carefully. Store this manual in a safe place for future reference.**

- 1) Always place the unit on a level surface.
- 2) Never use or store gasoline or other flammable vapor or liquid near this unit unless instructed by this manual.
- 3) Maintain at least 12-18 inches clearance space around this unit (at least 40" for the exhaust on the side). Do not block or cover air inlet or outlet grilles.
- 4) The unit must be connected to a correctly grounded power supply.
- 5) Do not start or stop the unit by inserting or pulling out the power plug.
- 6) Do not use an adapter plug or extension cord.
- 7) Do not use the unit in the immediate surroundings of a bath, a shower or a swimming pool.
- 8) Do not insert anything into the air outlet. Do not obstruct air inlet or outlet grills unless instructed by this manual.
- 9) Do not let children play near this unit.
- 10) Always inspect the cord for signs of damage before use. If the power cord is damaged, it must be replaced by the manufacturer or a qualified service technician.
- 11) When cleaning the unit, always turn the unit off and unplug the power cord.

## PACKAGE CONTENTS

Portable Dehumidifier  
Operating Instructions

## SPECIFICATIONS

- Noise level is measured at a distance of 3.28 ft away from the front of the unit.
- Power consumption is measured when the fan runs at the highest speed setting.
- These specifications are for reference only. For actual data, please refer to the rating label on the back of the unit.

<b>MODEL</b>	<b>GL-DEH-70P-2</b>
Dehumidifying Capacity	70 Pints per day
Power Consumption (Watts)	765 Watts
Air Flow Volume (High/Med/Low)	208 / 191 / 156 CFM
Power Source	115 V / 60 HZ
Rated Current (Amps)	7.3A
Sound Pressure Level dB (L/M/H)	45/47/49 dB(A)
Weight	44.1 lbs
Dimensions (WxDxH)	15.125" X 11.125" X 24.125"
Energy Star	Yes

# CONTROL PANEL & DIGITAL DISPLAY

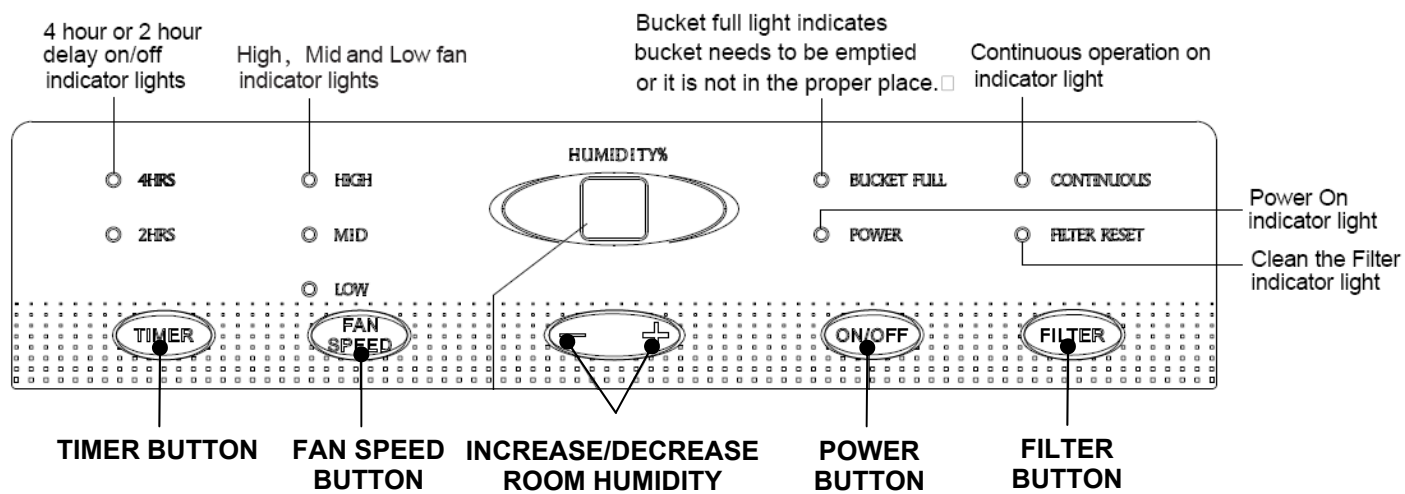

# OPERATING INSTRUCTIONS

## OPERATING INSTRUCTIONS

- 1) **When first operating the dehumidifier, run it in Continuous mode for 24 hours.**
- 2) **Power On and Off** - Press the **POWER** button once to manually turn the unit on. Press the **POWER** button once more to turn the unit off.
- 3) **Humidity Selection** - Press the “+” or “-” buttons to choose the desired relative humidity in the room. Each press of the button will change the desired room humidity by 5%. The room humidity is selectable from 35%-80% or continuous. The unit will cycle on and off to maintain the humidity level chosen on the digital display. If you want the dehumidifier to operate continuously regardless of the room humidity, press the (-) buttons until you see “CO” on the digital display. This will enable **continuous operation** and the “Continue” indicator will light up on the control panel.
- 4) **Fan Speed Control** - Press the **FAN SPEED** Button to cycle through the different fan speeds: **High, Medium, and low**. The fan speed can be visually distinguished by the fan speed indicators on the control panel.
- 5) **Timer** - To program the unit to automatically turn off, press the **TIMER** button when the unit is on. You can select either 2 or 4 hours with the Timer. Once the desired time (2 or 4 hours) is over, the unit will automatically shut down.  
To program the unit to automatically turn on, connect the power cord without turning on the unit and press **TIMER** button to select either 2 or 4 hours. Once the desired time (2 or 4 hours) is over, the unit will automatically turn on.
- 6) **Bucket Full** - When the water bucket is full of water, the unit will automatically shut off, make a beeping noise, and the **Bucket Full Indicator** will light up. The dehumidifier will not function until the water bucket is emptied and placed back inside the unit. The bucket should be cleaned every few weeks to prevent the growth of mold, mildew and bacteria. Use a mild detergent to clean the bucket. Once clean, completely dry the bucket and place it back inside the dehumidifier.

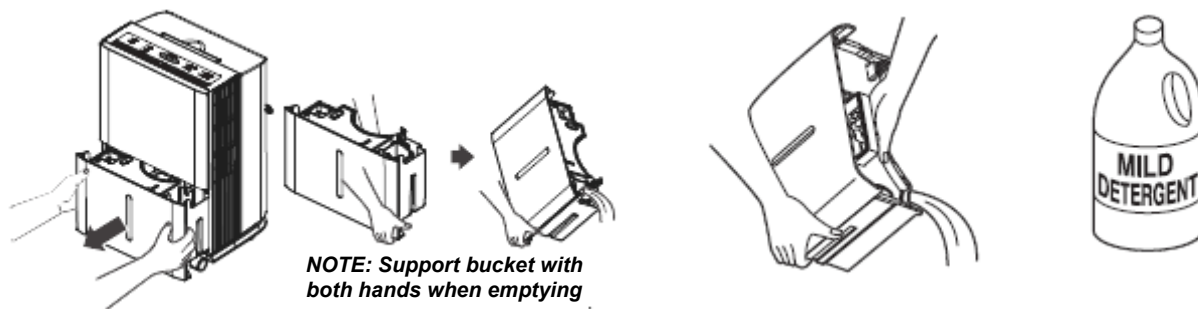

**NOTE: When the bucket is full or removed from the machine, the compressor will turn off, but the fan will continue to run for a few minutes. This is completely normal. The dehumidifier will not be removing moisture from the air at this time.**

**NOTE: When removing moisture from the air, the dehumidifier will exhaust warm air from the side exhaust vent.**



## OPERATING INSTRUCTIONS

- 7) **Replace Filter** - When the filter needs to be replaced the filter indicator will light up (after 250 hours of use). Remove the filter from the back of the unit by pressing the two buttons on top of the filter. Clean the filter with warm, soapy water. Dry thoroughly before replacing the filter. Once the filter is completely dry, place the filter back in the unit and press the **FILTER** button to reset the filter indicator.

**CAUTION: DO NOT OPERATE THE DEHUMIDIFIER WITHOUT THE INCLUDED FILTER**

### **BUTTONS**

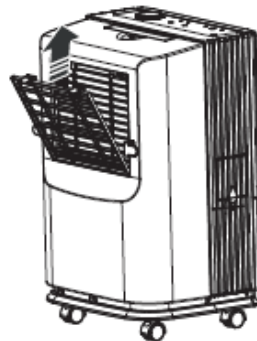
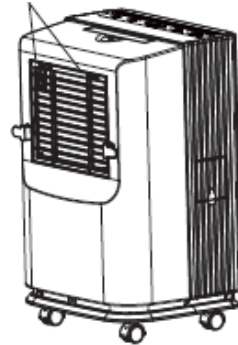

**NOTE: Do not clean filter in dishwasher**

## CHOOSING A LOCATION

A Dehumidifier operating in a basement will have little no effect in drying out an adjacent enclosed storage area, such as a closet, unless there is adequate circulation of air in and out of the area.

- Do not use outdoors
- This dehumidifier is intended for indoor residential applications only. This unit should not be used for commercial or industrial applications
- Place the dehumidifier on a smooth, level floor surface that is strong enough to support the unit with a full bucket of water.
- Allow at least 12"-18" of air flow on all sides and at least 40" for the exhaust side.
- Place the dehumidifier in an area where the temperature will not fall below 41°F. The coils can become covered with frost at temperatures below 41°F, which may reduce performance
- Use the dehumidifier in cooking, laundry, bathing and dishwashing areas that have excessive moisture. NOTE: Place the dehumidifier away from a clothes dryer.
- Use the dehumidifier to prevent moisture damage anywhere books or valuables are stored.
- Use the dehumidifier in a basement to help prevent moisture damage.
- The dehumidifier must be operated in an enclosed area to be most effective.
- Close all doors, windows and other outside openings to the room.

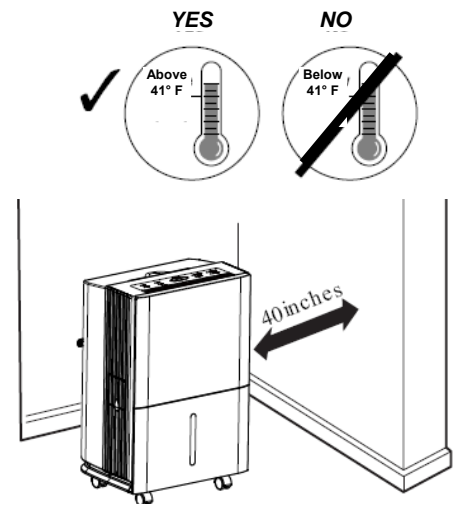

## AUTOMATIC DEFROST

When frost builds up on the evaporator coils, the compressor will cycle off and the fan will continue to run until the frost disappears. When the coils are completely defrosted, the compressor or fan (depending on the model) will automatically restart and dehumidification will resume.

## CONTINUOUS DRAINAGE HOSE

Water can be automatically emptied by attaching a hose to the continuous drainage port on the side of the dehumidifier. This will allow the unit to run continuously (depending on the selected humidity level) without having to empty the water bucket. To drain, simply attach a standard garden hose (not included).

- Remove the bucket from the front of the unit.
- Open the drain cover on the side of the dehumidifier.
- Thread a garden hose (not supplied) onto the nozzle, cut to length and lead to the floor drain.
- Replace the bucket in the dehumidifier.

NOTE: The bucket must be in place and securely seated for the dehumidifier to operate.

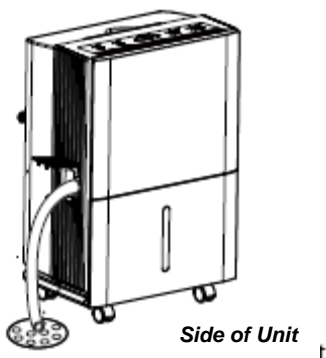

## TROUBLESHOOTING

Problem	Possible Causes	Solutions
Dehumidifier does not start	The dehumidifier is unplugged.	Make sure the dehumidifier's plug is pushed completely into the outlet.
	The fuse is blown / circuit breaker is tripped.	Check the house fuse / circuit breaker box and replace fuse or reset breaker.
	Dehumidifier has reached its present level or the bucket is full.	The dehumidifier automatically turns off when either condition occurs. Change to a lower setting or empty the water bucket and replace properly.
	Bucket is not in the proper position.	The bucket must be in place and securely seated for the dehumidifier to operate.
	Power Failure.	There is a protective time delay (up to 3 min.) to prevent tripping of the compressor overload. For this reason, the unit may not start normal dehumidification for 3 min. after it is powered back on.
Dehumidifier does not dry the air as it should	Not enough time allowed for unit to remove moisture.	When first installed, allow at least 24 hours to maintain the desired dryness.
	Airflow is restricted.	Make sure there are no curtains, blinds, or furniture blocking the front or back of the dehumidifier. See the <b>Choosing a Location</b> section on <b>Page 9</b> .
	Dirty filter.	See the <b>Replacing Filter</b> section on <b>Page 8</b> .
	The Humidity Control may not be set low enough.	For drier air, press the “-” button to lower the percent humidity desired in the room, or set the dehumidifier to <b>CO</b> for maximum dehumidification.
	Doors and windows may not be closed tightly.	Check that all doors, windows, and other openings are securely closed.
	Clothes dryer may be blowing moist air into the room.	Install the dehumidifier away from the dryer. The dryer should be vented outside.
	Room temperature is too low.	Moisture removal is best at higher room temperatures. Lower room temperatures will reduce the moisture removal rate. This model is designed to operate at temperatures above 41°F.
Dehumidifier runs too much	The area to be dehumidified is too large.	The capacity of your dehumidifier may not be adequate for the room size.
	Doors and windows are open.	Close all doors and windows to the outside.
Frost appears on the coils	The dehumidifier has recently been turned on or the room temperature is below 41°F.	This is normal. Frost will usually disappear within 60 minutes.
Controls cannot be set	The compressor will turn off and the fan will automatically continue to run for approximately 3 minutes at a fixed setting.	This is normal. Wait approximately 3 minutes and set the fan speed at the desired level.
Fan Noise	Air is moving through the unit.	This is normal.
Water on the floor	Hose connection may be loose.	Check the hose connection. See the <b>Drainage Section</b> on <b>Page 9</b> .
	Hose is attached but not draining into a drain	Disconnect the hose if using the bucket or place the hose near a drain.

---

## WARRANTY

### One Year Limited Warranty

Soleus International, Inc. warrants the accompanying Soleus Air Powered by Gree Dehumidifier to be free of defects in material and workmanship for the applications specified in its operation instruction for a period of ONE (1) year from the date of original retail purchase in the United States.

If the unit exhibits a defect in normal use, Soleus International will, at its option, either repair or replace it, free of charge within a reasonable time after the unit is returned during the warranty period.

As a condition to any warranty service obligation, the consumer must present this Warranty Certificate along with a copy of the original purchase invoice.

### THIS WARRANTY DOES NOT COVER:

- Damage, accidental or otherwise, to the unit while in the possession of a consumer not caused by a defect in material or workmanship.
- Damage caused by consumer misuse, tampering, or failure to follow the care and special handling provisions in the instructions.
- Damage to the finish of the case, or other appearance parts caused by wear.
- Damage caused by repairs or alterations of the unit by anyone other than those authorized by Soleus International Inc.
- Freight and Insurance cost for the warranty service.
- Filter and Accessories

ALL WARRANTIES, INCLUDING ANY IMPLIED WARRANTY OF MERCHANTABILITY ARE LIMITED TO ONE-YEAR DURATION OF THIS EXPRESS LIMITED WARRANTY. **SOLEUS INTERNATIONAL INC.** DISCLAIMS ANY LIABILITY FOR CONSEQUENTIAL OR INCIDENTAL DAMAGES AND IN NO EVENT SHALL SOLEUS INTERNATIONAL INC'S LIABILITY EXCEED THE RETAIL VALUE OF THE UNIT FOR BREACH OF ANY WRITTEN OR IMPLIED WARRANTY WITH RESPECT TO THIS UNIT.

This warranty covers only new products purchased from our authorized dealers or retailers. It does not cover used, salvaged, or refurbished products.

As some states do not allow the limitation or exclusion of incidental or consequential damages, or do not allow limitation on implied warranties, the above limitations and exclusions may not apply to you. This warranty gives you specific legal rights, and you may also have other rights that vary from state to state.

### For Technical Support and Warranty Service

Please Call (888) 876-5387

Or Write To:

Soleus International, Inc.  
20035 E. Walnut Dr. N.  
City of Industry, CA 91789 USA  
[www.soleusair.com](http://www.soleusair.com)  
[www.greeusa.com](http://www.greeusa.com)



Powered by  GREE



## GL-DEH-70P-2

### Deshumidificador Portátil Instrucciones de Uso

## Información General del Deshumidificador.

### **NIVELES DE HUMEDAD RECOMENDADOS DE ACUERDO A “ENERGY STAR”**

- Primavera/Verano: 30%-50%
- Otoño/Invierno: 30%-40%

### **VACIANDO EL CONTENEDOR DE AGUA**

Entre más humedad sea removida del aire, mas veces tendrá usted que vaciar el contenedor de agua (a no ser que usted este usando la opción de drenaje continuo). El número de veces que el contenedor de agua sea vaciado depende del modelo del deshumidificador.

Modelo	Pintas de humedad removidas por cada periodo de 24 horas	Máximo número de veces que se debe vaciar el contenedor cuando está en operación a capacidad máxima durante un periodo de 24 horas
GL-DEH-70P-2	70 Pintas	Hasta 4 veces

### **CON EL TIEMPO, MENOS HUMEDAD SERA REMOVIDA**

El uso de un deshumidificador causara que su área mantenga un nivel de humedad más placentero y cómodo. Con el tiempo, el nivel de humedad será más y más estable. Debido a la estabilidad del nivel de humedad en el área con el tiempo el deshumidificador eliminara cada vez menos humedad.

Por favor no se preocupe si el deshumidificador esta removiendo menos humedad del aire o si el contenedor de agua tarda demasiado para llenarse. Este es el resultado directo de su deshumidificador ya que está creando niveles de humedad más estables en su área.

## CARACTERISTICAS

	<p>Elimina hasta 70P pintas (dependiendo del modelo) de humedad del aire cada 24 horas. Este no es el tamaño del contenedor de agua.</p>
	<p>Humidistat ajustable para un control de humedad más preciso.</p>
	<p>La pantalla digital humidistat configura el nivel de humedad y también el nivel de humedad actual en la habitación.</p>
	<p>Funciona en bajas temperaturas de hasta 41°F. Ideal para usar en sótanos durante el invierno.</p>
	<p>La función automática de descongelamiento permite derretir el hielo de las bobinas congeladas para un funcionamiento continuo y sin preocupaciones</p>
	<p>El ventilador de 3 velocidades le permite a usted escoger entre el máximo poder deshumidificador o un funcionamiento casi silencioso.</p>
	<p>El indicador de contenedor de agua lleno y alarma audible le avisan cuando el contenedor está lleno y listo para ser</p>
	<p>El temporizador de apagado automático apaga automáticamente la unidad después de 2 o 4 horas.</p>
	<p>La operación ultra-silenciosa le permite usar la unidad casi en cualquier lugar. Perfecta para áreas muy transitadas como un cuarto familiar o un dormitorio.</p>
	<p>La protección contra la pérdida de fluido eléctrico recordara la configuración aun cuando el fluido eléctrico sea interrumpido.</p>
	<p>El auto-reinicio automáticamente continua la operación cuando el fluido eléctrico sea restablecido no necesita re-iniciar el deshumidificador manualmente.</p>

Gracias por elegir el Deshumidificador Portátil de Soleus Air con potencia Gree. Este manual del propietario le proveerá valiosa información necesaria para el cuidado y mantenimiento apropiado de su nuevo producto. Por favor tome unos momentos para leer detenidamente las instrucciones y familiarizarse con todos los aspectos operacionales de su nuevo Deshumidificador.

Mantenga una copia del recibo de venta con este manual para su información. También, escriba a continuación el nombre de la tienda/dirección, fecha de compra, y número de serie:

Nombre de Tienda: \_\_\_\_\_

Dirección de Tienda: \_\_\_\_\_

Fecha de Compra: \_\_\_\_\_

Número de Serie (ubicado en la parte de atrás de la unidad): \_\_\_\_\_

## INSTRUCCIONES IMPORTANTES

**Antes de utilizar su deshumidificador, por favor lea este manual del propietario cuidadosamente. Guarde este manual en un lugar seguro para futura referencia.**

- 1) Siempre coloque la unidad en una superficie plana.
- 2) Nunca use o almacene gasolina o otros líquidos inflamables cerca de esta unidad a no ser que sea instruido en este manual.
- 3) Mantenga por lo menos de 12-18 pulgadas de espacio libre alrededor de la unidad (por lo menos 40 pulgadas para el escape en el lado). No bloquee o cubra la entrada o la salida de aire.
- 4) La unidad debe estar conectada correctamente a un suministro de energía con contacto tierra.
- 5) No encienda o apague la unidad desconectando o conectando el enchufe.
- 6) No use un enchufe adaptador o un cable de extensión.
- 7) No use esta unidad a los alrededores inmediatos del baño, la ducha, o la piscina.
- 8) No inserte nada en la salida de aire. No obstruya la entrada o la salida de aire a no ser que sea instruido en este manual..
- 9) No permita que los niños jueguen cerca de esta unidad.
- 10) Siempre inspeccione el cable de suministro de energía por daños antes de uso. Si el cable de energía esta dañado, debe ser reemplazado por el fabricante o un técnico de servicio calificado.
- 11) Cuando limpie la unidad, siempre apague la unidad y desconecte el cable de suministro de energía.



## CONTENIDOS DE LA CAJA

Deshumidificador Portátil  
Instrucciones de Uso

## ESPECIFICACIONES

- Los niveles de ruido son medidos a una distancia de 3.28 pies del frente de la unidad.
- El consumo de energía es medido cuando el ventilador esta funcionando en la mas alta velocidad.
- Estas especificaciones son para referencia solamente. Para información actual, por favor lea la etiqueta de información en la parte de atrás de la unidad.

<b>Numero de Modelo</b>	<b>GL-DEH-70P-2</b>
Capacidad Deshumidificadora	70 Pintas por día
Consumo de Energía (Vatios)	765 Vatios
Volumen de Flujo de Aire (Alto/Med/Bajo)	208 / 191 / 156 CFM
Fuente de Energía	115 V / 60 HZ
Corriente (Amperae)	7.3A
Nivel de Presión de So- nido (max)	49 dB (A)
Peso de Producto	44.1 libras
Dimensiones de Producto (An x P x Al)	15.125" x 11.125" x 24.125"
Producto con Energy Star	sí

# PANEL DE CONTROL & PANTALLA DIGITAL

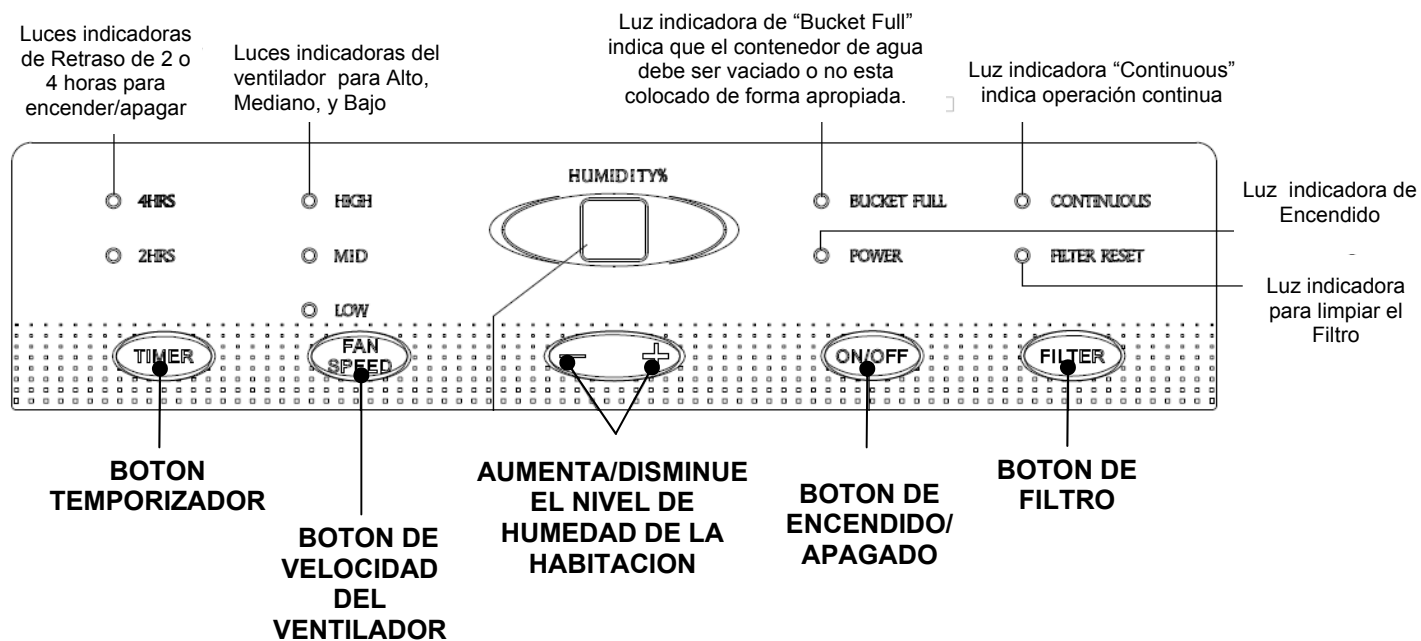

# INSTRUCCIONES DE USO

## INSTRUCCIONES DE USO

- 1) **Cuando use/opere el deshumidificador la primera vez, déjelo funcionando durante 24 horas en modo CONTINUOUS (Continuo).**
- 2) **Encendido/Apagado** - Presione el botón **POWER** (Encendido) una vez para encender manualmente la unidad. Presione el botón **POWER** (Encendido) otra vez para apagar la unidad..
- 3) **Seleccionando la Humedad** - Presione los botones “+” o “-” para escoger la humedad relativa deseada en el cuarto. Cada vez que presione el botón, la humedad relativa cambiara en 5%. La humedad del cuarto se puede seleccionar desde 35%-80% o CONTINUOUS (Continuo). La unidad cambiara de ciclo apagado a encendido para mantener el nivel de humedad seleccionada en la pantalla digital. Si usted desea que el deshumidificador funcione continuamente, sin importar la humedad del cuarto, presione el botón (-) hasta que usted observe “CO” en la pantalla digital. Esto permitirá la operación continua y el indicador CONTINUOUS” se encenderá en el panel de control. **NOTA:** la unidad funcionara por 3 minutos antes de que el compresor se encienda y el proceso deshumidificador inicie.
- 4) **Control de Velocidad de Ventilador** - Presione el botón **FAN SPEED** (Velocidad de Ventilador) para circular entre las diferentes velocidades del ventilador **HIGH** (Alto) y **LOW** (Bajo). La velocidad del ventilador puede ser visualmente distinguida por los indicadores de velocidad en el panel de control.
- 5) **Temporizador** - Para programar el apagado automático de la unidad, presione el botón **TIMER** (Temporizador) cuando la unidad este encendida. Usted puede seleccionar 2 o 4 horas en el temporizador. Una vez que el tiempo deseado (2 o 4 horas) ha finalizado, la unidad se apagara automáticamente. Para programar que la unidad se encienda automáticamente, conecte el cable de suministro eléctrico sin encender la unidad y presione el botón **TIMER** (temporizador) para seleccionar ya sean 2 o 4 horas. Cuando en tiempo deseado ( 2 o 4 horas) ha concluido, la unidad se encenderá automáticamente
- 6) **Contenedor de Agua Lleno** - Cuando el contenedor de agua esta lleno, la unidad se apagara automáticamente, emitiendo un sonido, y la luz de **BUCKET FULL INDICATOR** (Contenedor Lleno) se encenderá. El deshumidificador no funcionara hasta que el contenedor de agua sea vaciado y regresado a la unidad. El contenedor debería ser limpiada cada pocas semanas para prevenir la acumulación de moho, hongos, o bacteria. Use un detergente suave para limpiar el contenedor. Cuando esta limpio y completamente seco regrese el contenedor al deshumidificador.

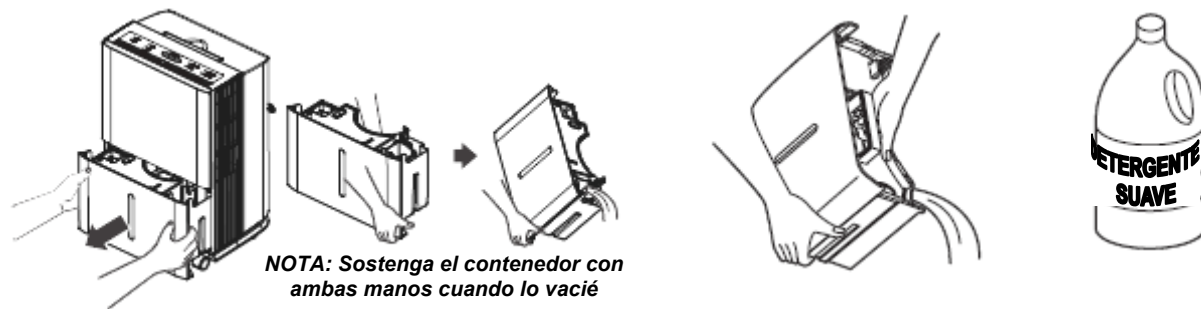

**NOTA:** Cuando el contenedor de agua esta lleno o removido de la unidad, el compresor se apagara pero el ventilador continuara funcionando por unos pocos minutos. Esto es completamente normal. El deshumidificador no removerá humedad del aire durante este tiempo.

## INSTRUCCIONES DE USO

- 7) **Reemplazando el Filtro** - Cuando sea necesario cambiar el filtro la luz indicadora se encenderá (después de 250 horas de uso). Remueve el filtro de la parte trasera de la unidad presionado los dos botones en la parte superior del filtro. Lave el filtro con agua tibia enjabonada. Secar completamente antes de colocar el filtro. Una vez que el filtro esta seco completamente, colóquelo en la unidad y presione el botón **FILTER** (Filtro) para reiniciar el indicador del filtro.

**PRECAUCIÓN: NO OPERE/USE EL DESHUMIDIFICADOR SIN EL FILTRO INCLUIDO**

### BOTONES

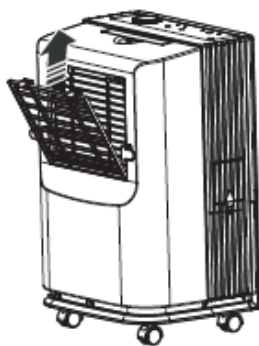
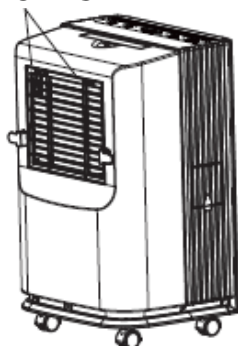

**NOTA: No lave el filtro en el lavaplatos**

## ELIGIENDO LA MEJOR UBICACION

Un Deshumidificador operando/funcionando en un sótano tendrá un efecto nulo o muy poco para secar una área cerrada adyacente de almacenamiento, como un closet, a no ser que la circulación de aire hacia afuera y adentro sea la adecuada.

- No usar al aire libre
- Este deshumidificador es para uso residencial únicamente. Esta unidad no es para uso industrial o comercial.
- Coloque el deshumidificador en una superficie nivelada y plana que sea suficientemente fuerte para soportar la unidad con el contenedor de agua lleno.
- Permita por lo menos de 12-18 pulgadas de espacio para la circulación de aire en todos los lados y por lo menos 40 pulgadas para el lado de escape.
- Coloque el deshumidificador en una área donde la temperatura no será menos de 41°F. Las bobinas se podrían cubrir de hielo a temperaturas menores de 41°F, que podría reducir la eficiencia
- Use el deshumidificador en la cocina, lavandería, baño, y área de lavaplatos que tienen humedad excesiva. NOTA: Coloque el deshumidificador lejos de la secadora de ropa.
- Use el deshumidificador para prevenir daños de humedad en cualquier lugar que libros y objetos valiosos son almacenados.
- Use el deshumidificador en un sótano para prevenir daños por humedad.
- El deshumidificador debe ser operado en una área encerrada para que sea más efectivo.
- Cierre todas las puertas, ventanas, y cualquier abertura hacia afuera de el cuarto.

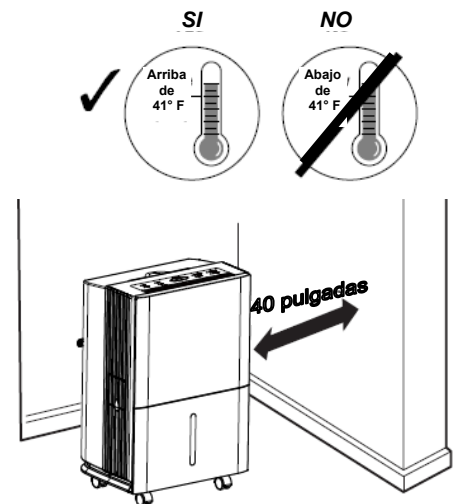

## DESCONGELADOR AUTOMATICO

Cuando el hielo se acumula en las bobinas evaporadoras, el compresor se apagará y el ventilador continuará funcionando hasta que el hielo desaparezca. Cuando las bobinas estén completamente descongeladas, el compresor o ventilador (dependiendo del modelo) automáticamente reiniciará y el proceso deshumidificador continuará.

## MANGUERA DE DRENAJE CONTINUO

El agua puede ser automáticamente vaciada conectando la manguera a la salida de drenaje continuo en el lado del deshumidificador. Esto permitirá que la unidad funcione continuamente (dependiendo del nivel de humedad seleccionado) sin tener que vaciar el contenedor de agua. Para drenar continuamente, simplemente conecte una manguera de jardín regular (no incluida).

- Remueva la tapa del drenaje (1) girando la tapa (en dirección contra las agujas del reloj) en la parte de atrás de la unidad.
- Remueva el tapón de drenaje(2) después de remover la tapa de drenaje
- Coloque el conector manguera (incluido) al deshumidificador
- Conecte la manguera de jardín (no incluida) al conector de manguera para iniciar el proceso de drenaje continuo.

NOTA: El contenedor debe estar en su lugar y seguro para que el deshumidificador opere correctamente.



## SOLUCIONES A PROBLEMAS

Problema	Posible Razón	Soluciones
Deshumidificador no empieza	El deshumidificador no está enchufado	Asegúrese que el enchufe está insertado completamente en el tomacorriente.
	El fusible está fundido/el circuito se disparó	Revise la caja de fusibles y reemplace los fusibles dañados o reinicie el circuito.
	El deshumidificador ha alcanzado su nivel o el contenedor está lleno	El deshumidificador se apaga automáticamente cuando cualquiera de estas dos situaciones ocurre. Cambie a una configuración más baja o vacíe el contenedor de agua y colóquelo en su lugar apropiadamente.
	El contenedor de agua no está en la posición apropiada	El contenedor debe estar en su lugar y seguro para que el deshumidificador opere correctamente.
	Fallo de suministro eléctrico	Hay un retraso de tiempo protector (3 minutos) para prevenir una sobrecarga del compresor. Por esta razón, la unidad podría no comenzar normalmente la deshumidificación por 3 minutos después de que el suministro eléctrico sea restablecido.
El deshumidificador no seca el aire como debería	No suficiente tiempo permitido para que la unidad remueva la humedad	Cuando se instale por primera vez, permita por lo menos 24 horas para mantener la sequedad deseada..
	Flujo de aire restringido	Asegúrese que no hay cortinas, persianas, o muebles bloqueando el frente o la parte de atrás del deshumidificador. Ver la sección <b>Escogiendo la Ubicación</b> en la <b>Página 9</b> .
	Filtro sucio	Ver la sección <b>Reemplazando el Filtro</b> en la <b>Página 8</b> .
	El control de humedad podría no estar lo suficientemente bajo	Para aire más seco, presione el botón “-” para bajar el porcentaje de humedad deseado en el cuarto, o configure el deshumidificador a CO para máxima deshumidificación.
	Puertas y ventanas podrían no estar cerradas ajustadamente	Revise que todas las puertas, ventanas, y otras aberturas están cerradas completamente.
	La secadora puede estar emitiendo aire húmedo en el cuarto	Instale el deshumidificador lejos de la secadora. La secadora debe ventilar hacia afuera.
	La temperatura del cuarto es muy baja	La eliminación de humedad es mejor en cuartos con temperaturas altas. Cuartos con temperaturas bajas reducirán la capacidad de eliminación de humedad. Este modelo está diseñado para operar a temperaturas arriba de 41°F.
Deshumidificador funciona demasiado	El área para ser deshumidificada es muy grande	La capacidad de su deshumidificador podría no ser adecuado para el tamaño del cuarto
	Puertas y ventanas están abiertas	Cierre todas las puertas y ventanas.
Hay hielo en las bobinas	El deshumidificador fue recientemente encendido o la temperatura del cuarto es menos de 41°F.	Esto es normal. El hielo usualmente se desaparece en 60 minutos.
Los controles no se pueden configurar	El compresor se apagará y el ventilador continuará automáticamente por 3 minutos a la configuración programada	Esto es normal. Espere aproximadamente 3 minutos y configure la velocidad del ventilador al nivel deseado.
Ruido del ventilador	El aire se mueve a través de la unidad	Esto es normal.
Agua en el piso	La conexión de la manguera puede estar floja	Revise la conexión de la manguera. Vea la sección de <b>Drenaje</b> en la <b>Página 9</b> .
	Manguera conectada pero no drenando al drenaje	Desconecte la manguera si está usando un contenedor o coloque la manguera cerca al drenaje.

# GARANTIA

## Un Año de Garantía Limitada

Soleus International, Inc. garantiza que el Deshumidificador de Soleus Air con potencia Gree adjunto esta libre de defectos en materiales y manufacturación para las aplicaciones especificas en sus instrucciones de operación por un periodo de UN (1) año de la fecha de compra original en los Estados Unidos.

Si la unidad muestra un defecto por uso normal, Soleus International Inc. podría optar por, ya sea reparar o reemplazar la unidad libre de cargos, dentro de un tiempo razonable después de que la unidad ha sido regresada durante el periodo de garantía.

Como condición de cualquier obligación de servicio de garantía, el consumidor debe presentar este Certificado de Garantía así como una copia de la factura original de compra.

### ESTA GARANTIA NO CUBRE:

- Daños accidentales o no a la unidad mientras este en posesión del consumidor que no fueron causados por defecto en materiales o manufacturación.
- Daños causados por el mal uso del consumidor, manipulación, o por no seguir las indicaciones de cuidado y provisiones de manejo especial en las instrucciones.
- Daños al acabado exterior de la unidad, u otras aspectos de apariencia en el acabado causadas por el uso.
- Daños causados por reparaciones o alteraciones a la unidad por cualquier otra persona que no este autorizada por Soleus International Inc.
- Costos de Envío y Seguro para el servicio de garantía..

TODAS LAS GARANTIAS, INCLUYENDO CUALQUIER GARANTIA IMPLICITA EN LA CAPACIDAD DEL COMERCIANTE ESTA LIMITADA A UN AÑO DE DURACION DE ESTA GARANTIA EXPRESA LIMITADA . **SOLEUS INTERNATIONAL INC. HACE DESCARGO DE CUALQUIER RESPONSABILIDAD POR DAÑOS INCIDENTALES O CONSECUENTES Y DE NINGUNA FORMA SOLEUS INTERNATIONAL INC TENDRA RESPONSABILIDAD QUE EXCEDA EL VALOR DE VENTA AL DETALLE DE LA UNIDAD POR INCUMPLIMIENTO DE CUALQUIER GARANTIA YA SEA ESCRITA O IMPLICITA CON RESPECTO A ESTA UNIDAD.**

Esta garantía cubre solamente productos nuevos comprados a distribuidores autorizados o vendedores minorista. No cubre mercancía usada, salvada, o reconstruida.

Ya que algunos estados no permiten la limitación o exclusión de daños incidentales o consecuentes, o no permiten limitación en garantías implícitas, las limitaciones y exclusiones antes mencionadas podrían no aplicar a usted. Esta garantía le da derechos legales específicos, y usted podría tener otros derechos que varían de estado a estado.

### Para Apoyo Técnico y Servicio de Garantía

Por favor llamar (888) 876-5387

O Escriba:

Soleus International, Inc.

20035 E. Walnut Dr. N.

City of Industry, CA 91789 USA

[www.soleusair.com](http://www.soleusair.com)

[www.greeusa.com](http://www.greeusa.com)





## Free Manuals Download Website

<http://myh66.com>

<http://usermanuals.us>

<http://www.somanuals.com>

<http://www.4manuals.cc>

<http://www.manual-lib.com>

<http://www.404manual.com>

<http://www.luxmanual.com>

<http://aubethermostatmanual.com>

Golf course search by state

<http://golfingnear.com>

Email search by domain

<http://emailbydomain.com>

Auto manuals search

<http://auto.somanuals.com>

TV manuals search

<http://tv.somanuals.com>