

Compact Disc Player

Operating Instructions _____	EN
Mode d'emploi _____	F
Manual de instrucciones _____	ES
Bruksanvisning _____	S
MMMMM _____	C



***CDP-CE505
CDP-CE405
CDP-CE305
CDP-C661***

© 1995 by Sony Corporation

WARNING

To prevent fire or shock hazard, do not expose the unit to rain or moisture.

To avoid electrical shock, do not open the cabinet. Refer servicing to qualified personnel only.

The laser component in this product is capable of emitting radiation exceeding the limit for Class 1.

CLASS 1 LASER PRODUCT
LUOKAN 1 LASERLAITE
KLASS 1 LASERAPPARAT

This appliance is classified as a CLASS 1 LASER product. The CLASS 1 LASER PRODUCT MARKING is located on the rear exterior.

The following caution label is located inside of the unit.

CAUTION	: INVISIBLE LASER RADIATION WHEN OPEN. AVOID EXPOSURE TO BEAM.
ADVARSEL	: USYNLIG LASERSTRÅLING VED ÅBNING NÅR SPINERHEDSAPPARATET ER I GÅR. UNDGÅ UDSÆTTELSE FOR STRÅLING.
VARO!	: AVATTAESSA JA SUOJALUKITUS OHJETTAESSA OLET ALTITINA LASERSTRÅLLE.
WARNING	: LASERSTRÅLING NÅR DENNA DEL ÄR ÖPPNAD OCH SPÄRREN ÄR URÖPPNAD.
ADVARSEL	: USYNLIG LASERSTRÅLING NÅR DEKSEL APNES UNGÅR EKSPOSERING FOR STRÅLEN.

NOTICE FOR CUSTOMERS IN THE UNITED KINGDOM

A moulded plug complying with BS 1363 is fitted to this equipment for your safety and convenience.

Should the fuse in the plug supplied need to be replaced, a 5 AMP fuse approved by ASTA or BSI to BS 1362, (i.e. marked with ⚡ or ⚡ mark) must be used.

If the plug supplied with this equipment has a detachable fuse cover, be sure to attach the fuse cover after you change the fuse. Never use the plug without the fuse cover. If you should lose the fuse cover, please contact your nearest Sony service station.

IMPORTANT

If the plug supplied is not suitable for the socket outlets in your home, it should be cut off and an appropriate plug fitted in accordance with the following instructions.

The wires in this mains lead are coloured in accordance with the following code:

Blue: Neutral

Brown: Live

As the colours of the wires in the mains lead of this apparatus may not correspond with the coloured markings identifying the terminals in your plug, proceed as follows:

The wire which is coloured blue must be connected to the terminal which is marked with the letter N or coloured black. The wire which is coloured brown must be connected to the terminal which is marked with the letter L or coloured red. Do not connect either wire to the earth terminal in the plug which is marked by the letter E or by the safety earth symbol \perp or coloured green or green-and-yellow.

WARNING

To prevent shock hazard, do not insert the plug cut off from the mains lead into a socket outlet. This plug cannot be used and should be destroyed.

For the customers in Canada

CAUTION

TO PREVENT ELECTRIC SHOCK, DO NOT USE THIS POLARIZED AC PLUG WITH AN EXTENSION CORD, RECEPTACLE OR OTHER OUTLET UNLESS THE BLADES CAN BE FULLY INSERTED TO PREVENT BLADE EXPOSURE.

Precautions

On safety

- Caution — The use of optical instruments with this product will increase eye hazard.
- Should any solid object or liquid fall into the cabinet, unplug the player and have it checked by qualified personnel before operating it any further.

On power sources

- Before operating the player, check that the operating voltage of the player is identical with your local power supply. The operating voltage is indicated on the nameplate at the rear of the player.
- The player is not disconnected from the AC power source (mains) as long as it is connected to the wall outlet, even if the player itself has been turned off.
- If you are not going to use the player for a long time, be sure to disconnect the player from the wall outlet. To disconnect the AC power cord (mains lead), grasp the plug itself; never pull the cord.
- AC power cord must be changed only at the qualified service shop.

On placement

- Place the player in a location with adequate ventilation to prevent heat build-up in the player.
- Do not place the player on a soft surface such as a rug that might block the ventilation holes on the bottom.
- Do not place the player in a location near heat sources, or in a place subject to direct sunlight, excessive dust or mechanical shock.

On operation

- If the player is brought directly from a cold to a warm location, or is placed in a very damp room, moisture may condense on the lenses inside the player. Should this occur, the player may not operate properly. In this case, remove the disc and leave the player turned on for about an hour until the moisture evaporates.

On adjusting volume

- Do not turn up the volume while listening to a portion with very low level inputs or no audio signals. If you do, the speakers may be damaged when a peak level portion is played.

On cleaning

- Clean the cabinet, panel and controls with a soft cloth slightly moistened with a mild detergent solution. Do not use any type of abrasive pad, scouring powder or solvent such as alcohol or benzine.

If you have any questions or problems concerning your player, please consult your nearest Sony dealer.

Welcome!

Thank you for purchasing the Sony Compact Disc Player. Before operating the unit, please read this manual thoroughly and retain it for future reference.

About This Manual

The instructions in this manual are for models CDP-CE505, CDP-CE405, CDP-CE305 and CDP-C661. The CDP-CE505 is the model used for illustration purposes, unless otherwise mentioned. Any difference in operation is clearly indicated in the text, for example, "CDP-CE505 only."

Conventions

- Instructions in this manual describe the controls on the player. You can also use the controls on the remote if they have the same or similar names as those on the player.
- The following icons are used in this manual:



Indicates that you can do the task using the remote. (Note that the CDP-CE305 and CDP-C661 cannot do the tasks marked with this icon.)



Indicates hints and tips for making the task easier.

TABLE OF CONTENTS

Getting Started

Unpacking	4
Hooking Up the System	4

Playing a CD	6
--------------------	---

Playing CDs

Using the Display	8
Replacing Discs While Playing a Disc	8
Locating a Specific Disc	9
Locating a Specific Track or a Particular Point in a Track	9
Playing Tracks Repeatedly	10
Playing in Random Order (Shuffle Play)	10
Creating Your Own Programme (Programme Play)	11

Recording From CDs

Recording Your Own Programme	13
Recording a CD by Specifying Tape Length (Time Edit)	13
Fading In or Out	14
Adjusting the Recording Level (Peak Search)	15

Storing Information About CDs (Custom Files) (CDP-CE505 only)

What You Can Do With the Custm Files	16
Grouping Tracks (Music Clip)	16
Storing Specific Tracks (Delete Bank)	17

Additional Information

Notes on CDs	18
Troubleshooting	19
Specifications	19

Index

Index	20
-------------	----

Unpacking

Check that you received the following items:

- Audio connecting cord (1)
- Remote commander (remote) (except for CDP-CE305 and CDP-C661) (1)
- Sony SUM-3 (NS) batteries (except for CDP-CE305 and CDP-C661) (2)

Inserting batteries into the remote (except for CDP-CE305 and CDP-C661)

You can control the player using the supplied remote. Insert two R6 (size AA) batteries by matching the + and - on the batteries. When using the remote, point it at the remote sensor  on the player.

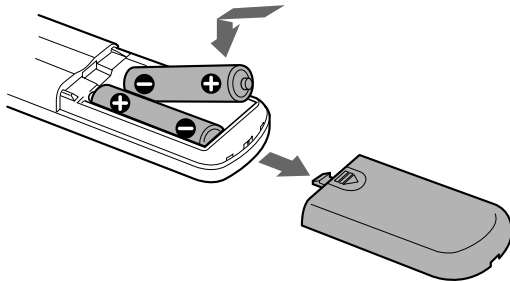

When to replace batteries

With normal use, the batteries should last for about six months. When the remote no longer operates the player, replace all the batteries with new ones.

Notes

- Do not leave the remote near an extremely hot or humid place.
- Do not drop any foreign object into the remote casing, particularly when replacing the batteries.
- Do not expose the remote sensor to direct sunlight or lighting apparatuses. Doing so may cause a malfunction.
- If you don't use the remote for an extended period of time, remove the batteries to avoid possible damage from battery leakage and corrosion.

Hooking Up the System

Overview

This section describes how to hook up the CD player to an amplifier. Be sure to turn off the power of each component before making the connections.

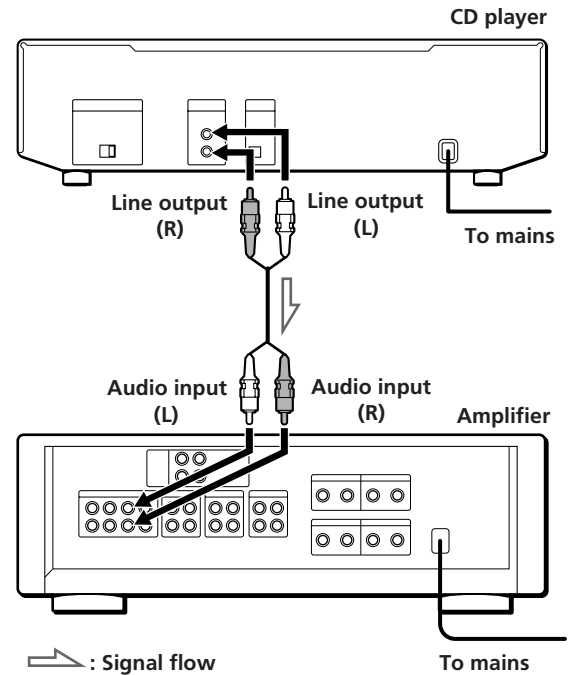

What cords will I need?

Audio cord (supplied) (1)

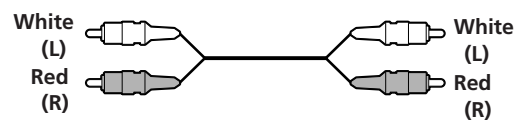

Hookups

When connecting an audio cord, be sure to match the colour-coded cord to the appropriate jacks on the components: Red (right) to Red and White (left) to White. Be sure to make connections firmly to avoid hum and noise.

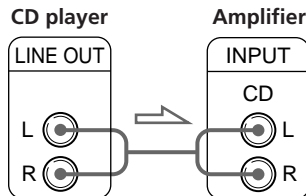

You can adjust the output level to the amplifier (except for CDP-CE305 and CDP-C661)

Press LINE OUT LEVEL +/- on the remote. You can reduce the output level up to -20 dB.

When you reduce the output level, [FADE] appears in the display.

When you turn off the player, the output level automatically returns to the maximum level.

Note

If you press the LINE OUT LEVEL +/- buttons on the remote while recording, the recording level will change even when it is preset on the tape deck, etc. (except for CDP-CE305 and CDP-C661).

- **If you have a digital component such as a digital amplifier, D/A converter, DAT or MD (CDP-CE505 only)**

Connect the component via the DIGITAL OUT (OPTICAL) connector using the optical cable (not supplied). Take off the cap and plug in the optical cable.

Note that you cannot use fading in or out (page 14) and Time Fade (page 15) functions when making this connection.

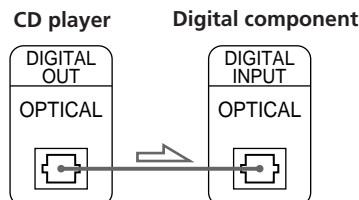
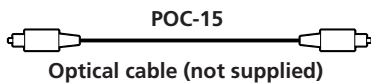

Note

When you connect via the DIGITAL OUT (OPTICAL) connector, noise may occur when you play CD software other than music, such as a CD-ROM.

If you have a component with the CONTROL A1 connector (CDP-CE505 only)

Connect the component via the CONTROL A1 connector.

You can control the player with the connected component. For details, refer to the supplementary instructions.

Setting the voltage selector (except for European, Canadian, and Chinese models, and CDP-CE505/CE405/CE305 models in Singapore)

Check that the voltage selector on the rear panel of the player is set to the local power line voltage. If not, set the selector to the correct position using a screwdriver before connecting the mains lead to a wall outlet.

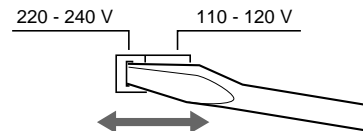

Connecting the mains lead

Connect the mains lead to a wall outlet.

Transporting the player

Before transporting the player, follow the procedure below to return the internal mechanisms back to their original position.

- 1 Remove all the discs from the disc tray.
- 2 Press  OPEN/CLOSE to close the disc tray. "no DISC" appears in the display.
- 3 Wait for 10 seconds, then press POWER to turn off the player.

Playing a CD

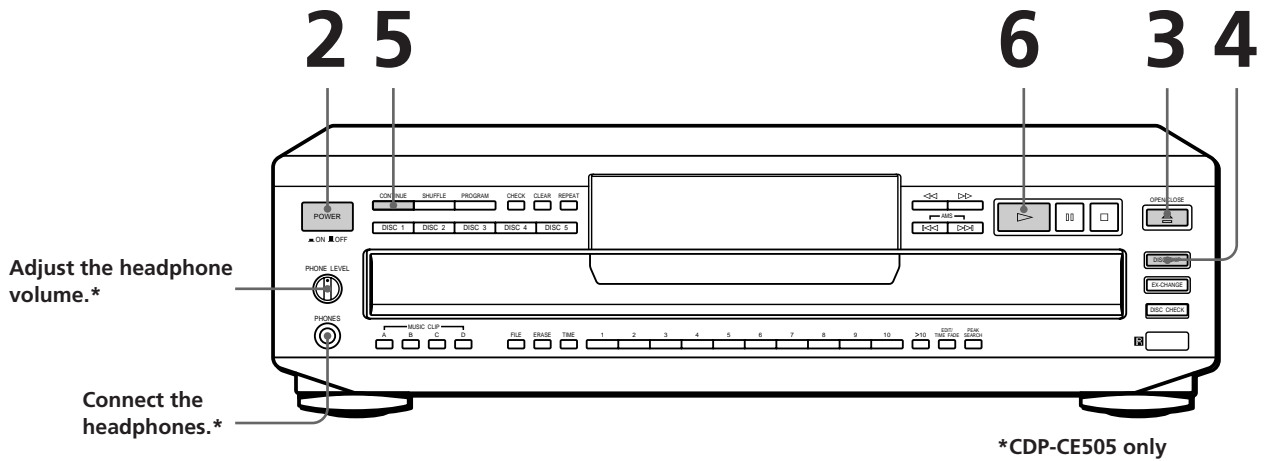

*CDP-CE505 only

- See pages 4 – 5 for the hookup information.

- 1 Turn on the amplifier and select the CD player position so that you can listen to the sound from this player.
- 2 Press POWER to turn on the player.
- 3 Press OPEN/CLOSE, and place a disc on the disc tray.

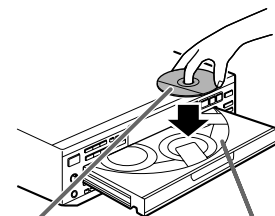

With the label side up

Disc number

- 4 To place other discs, press DISC SKIP and place the discs in the order you want to play.
Each time you press the button, the disc tray turns and you can place the discs in the empty disc compartments. The player plays the disc in front of you first.
- 5 Press CONTINUE to select ALL DISCS or 1 DISC Continuous Play mode.
Each time you press CONTINUE, "ALL DISCS" or "1 DISC" appears in the display.

When you select	The player plays
ALL DISCS	All discs in the player consecutively in the order of disc number
1 DISC	Only the disc you've selected

You can select the disc you want to start playing first
Press one of the DISC 1-5 buttons.

When listening with the headphones (CDP-CE505 only)
Connect the headphones to the PHONES jack on the player and adjust the volume with the PHONE LEVEL control on the player or with the LINE OUT LEVEL +/- buttons on the remote.

You can adjust the output level to the amplifier (except for CDP-CE305 and CDP-C661)



Press LINE OUT LEVEL +/- on the remote. You can reduce the output level up to -20 dB.

When you reduce the output level, [FADE] appears in the display.

When you turn off the player, the output level automatically returns to the maximum level.

Note

If you press the LINE OUT LEVEL +/- buttons on the remote while recording, the recording level will change even when it is preset on the tape deck, etc. (except for CDP-CE305 and CDP-C661).

6 Press .
The disc tray closes and the player plays all the tracks once (Continuous Play). Adjust the volume on the amplifier.

To stop playback

Press .

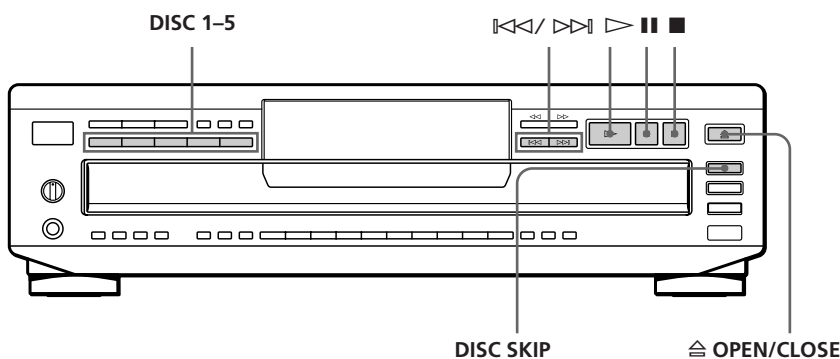

To	Press
Pause	
Resume play after pause	or
Go to the next track	
Go back to the preceding track	
Go to the next disc	DISC SKIP
Select a disc directly	DISC 1-5
Stop play and remove the CD	OPEN/CLOSE

Using the Display

You can check information about the disc using the display.

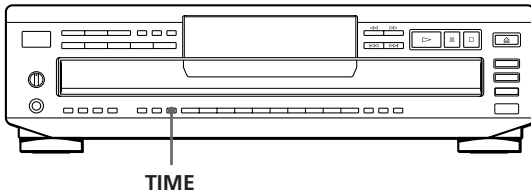

Checking the total number and playing time of the tracks

Press TIME before you start playing. The display shows the current disc number, the total number of tracks, total playing time and music calendar.

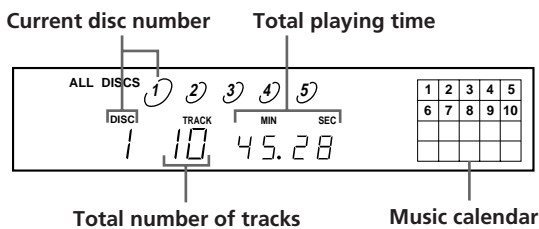

The information also appears when you press \square OPEN/CLOSE to close the disc tray. The tracks numbered over 20 cannot be displayed in the music calendar.

Notes on the disc number indications

- The red circle around a disc number indicates the disc is ready to be played.
- When all the tracks on a disc have been played, the semi-circle around the disc number disappears.
- When a disc compartment is recognized as empty, the semi-circled disc number disappears.

Display information while playing a disc

While playing a disc, the display shows the current disc number, track number, playing time of the track and the music calendar.

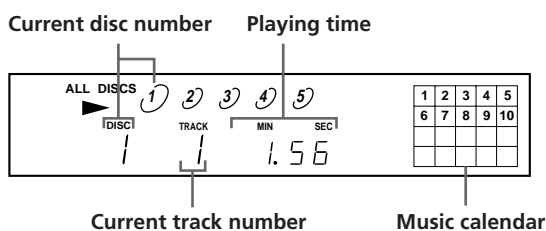

The track numbers in the music calendar disappear after they are played.

Checking the remaining time

Each time you press TIME while playing a disc, the display changes as shown in the chart below.

Playing time and number of the current track

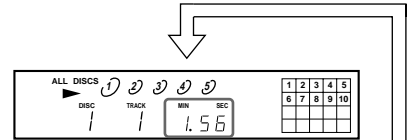

Press TIME.

Remaining time on the current track

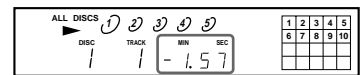

If the track number exceeds 24, "---" appears instead of the remaining time.

Press TIME.

Remaining time on the disc

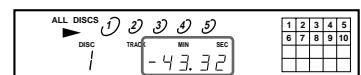

This information is available only in Continuous Play mode.

Press TIME.

Replacing Discs While Playing a Disc

You can open the disc tray while playing a disc so that you can check what discs are to be played next and replace discs without interrupting playback of the current disc.

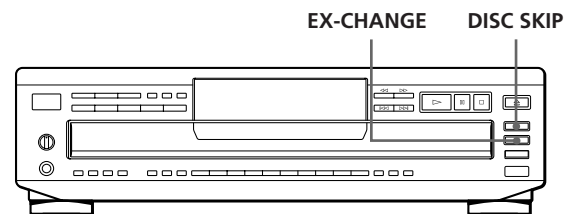

- 1 Press EX-CHANGE. The disc tray opens and two disc compartments appear. Even if the player is playing a disc, it doesn't stop playing.
- 2 Replace discs in the compartments with new ones. The player plays the disc on the left side compartment after the current disc, and then the one on the right side compartment.

- 3 Press DISC SKIP.
The disc tray turns and other two disc compartments appear.
- 4 Replace discs in the compartments with new ones.
- 5 Press EX-CHANGE.
The disc tray closes.

While the disc tray is open by pressing EX-CHANGE

- If the playback of the current disc ends, the player stops playing. If the disc is played in 1 DISC Repeat Play mode (see page 10), the current disc starts playing again.
- In ALL DISCS Shuffle Play mode (see page 10), tracks are reshuffled on the current disc.
- In Programme Play mode (see page 11), only the tracks on the current disc are played.
- Do not push the disc tray to close it in Step 5, as you may damage the player.

Locating a Specific Disc

You can locate any disc before or while playing a disc.

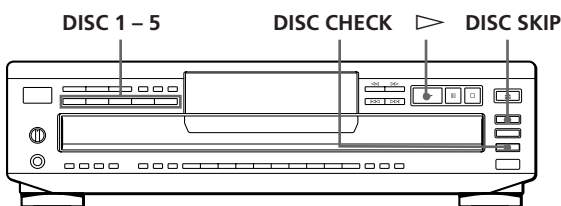

To locate	Press
The next disc	DISC SKIP while playing a disc
A specific disc directly	DISC 1 - 5
A disc while checking the labels	DISC CHECK while the disc tray is open. The disc tray turns to show you each disc label. When the disc you want comes in front of you, press ▷ to start playing.
A disc by scanning the first track of each disc for 10 seconds	DISC CHECK before you start playing while the disc tray is closed. When you find the disc you want, press ▷ to start playing.

💡 You can extend the playing time during scanning the discs

Press DISC CHECK repeatedly until the playing time you want (10, 20 or 30) appears in the display. Each time you press the button, the playing time changes cyclically.

Notes

- When you press DISC CHECK, the play mode automatically changes to ALL DISCS Continuous Play mode.
- When you've opened the disc tray by pressing EX-CHANGE, you cannot use the DISC CHECK function.
- Even if you press DISC CHECK while "REPEAT" appears in the display (see page 10), the player stops after scanning all the discs once.

Locating a Specific Track or a Point in a Track

You can quickly locate any track while playing a disc using the ⏮/⏭ (AMS: Automatic Music Sensor) buttons or number buttons. You can also locate a specific point in a track while playing a disc.

• CDP-CE505

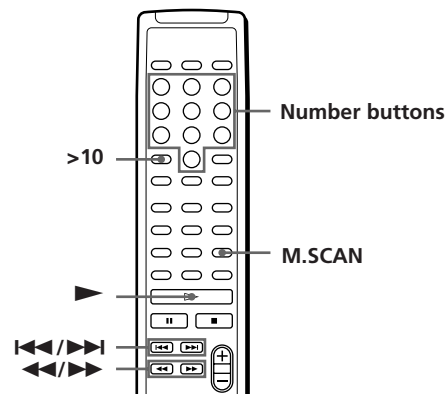
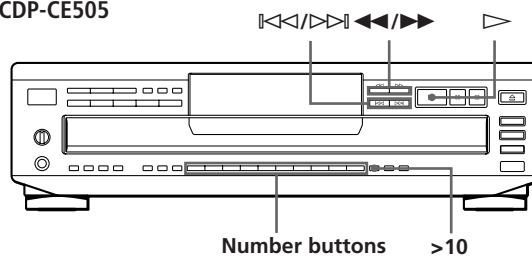

• CDP-CE405/CE305/C661

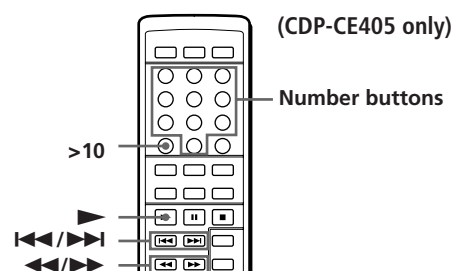
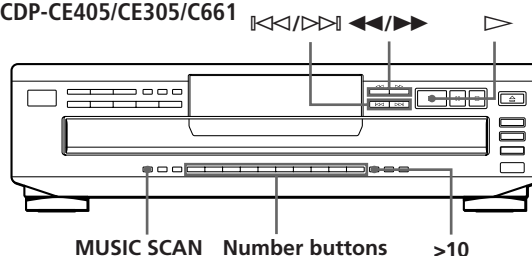

Playing CDs

To locate	Press
The next or succeeding tracks	▶▶ repeatedly until you find the track
The current or preceding tracks	◀◀ repeatedly until you find the track
A specific track directly	Number button of the track
A track by scanning each track for 10 seconds (Music Scan)	MUSIC SCAN before you start playing. (For CDP-CE505, press M. SCAN on the remote.) When you find the track you want, press ▶ to start playing.
A point while monitoring the sound	▶▶ (forward) or ◀◀ (backward) and hold down until you find the point
A point quickly by observing the display during pause	▶▶ (forward) or ◀◀ (backward) and hold down until you find the point. You will not hear the sound during the operation.

💡 When you directly locate a track numbered over 10

Press >10 first, then the corresponding number buttons. To enter "0," use button 10.

Example: To play track number 30
Press >10 first, then 3 and 10.

💡 You can extend the playing time during Music Scan

Press MUSIC SCAN repeatedly until the playing time you want (10, 20 or 30) appears in the display. (For CDP-CE505, press M. SCAN on the remote.) Each time you press the button, the playing time changes cyclically.

Note

If "77" appears in the display, the disc has reached the end while you were pressing ▶▶. Press ◀◀ or ◀◀◀ to go back.

Playing Tracks Repeatedly

You can play discs/tracks repeatedly in any play mode.

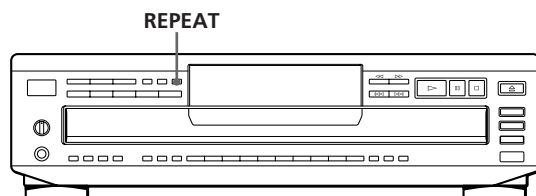

Press REPEAT while playing a disc. "REPEAT" appears in the display. The player repeats the discs/tracks as follows:

When the disc is played in	The player repeats
Continuous Play (ALL DISCS) (page 6)	All the tracks on all discs
Continuous Play (1 DISC) (page 6)	All the tracks on the current disc
Shuffle Play (ALL DISCS) (page 10)	All the tracks on all discs in random orders
Shuffle Play (1 DISC) (page 11)	All the tracks on the current disc in random orders
Programme Play (page 11)	The same programme

To cancel Repeat Play

Press REPEAT repeatedly until "REPEAT" disappears from the display.

Repeating the current track

You can repeat only the current track while the disc is played in Continuous Play.

While the track you want is being played, press REPEAT repeatedly until "REPEAT 1" appears in the display.

Playing in Random Order (Shuffle Play)

You can have the player "shuffle" tracks and play in a random order. The player shuffles all the tracks on all discs or on the disc you've specified.

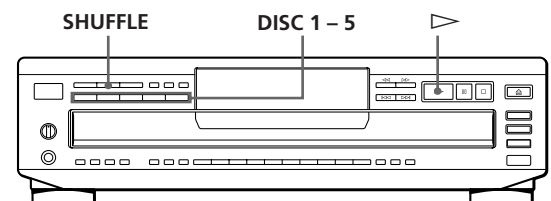

Shuffle Play on all discs

You can play all tracks on all discs in a random order.

- 1 Press SHUFFLE repeatedly until "ALL DISCS" appears in the display.
- 2 Press ▶ to start ALL DISCS Shuffle Play. The [] indication appears while the player is "shuffling" the tracks.

To cancel Shuffle Play

Press CONTINUE.

You can start Shuffle Play while playing
 Press SHUFFLE, and Shuffle Play starts from the current track.

You can specify discs during Shuffle Play (Select Shuffle Play)
 You can specify discs during ALL DISCS Shuffle Play mode, and the tracks on the specified discs are played in a random order.
 Press DISC 1 – 5 to specify the discs after Step 1.
 Semi-circles appear around the specified disc numbers in the display. To cancel the selected discs, press DISC 1 – 5 again. The semi-circles disappear.
 To return to ALL DISCS Shuffle Play, press SHUFFLE twice.

Shuffle Play on one disc

You can play all tracks on the specific disc in a random order.

- 1 Press SHUFFLE repeatedly until "1 DISC" appears in the display.
- 2 Press DISC 1 – 5 to start 1 DISC Shuffle Play on the selected disc.
 The [] indication appears while the player is "shuffling" the tracks.

To cancel Shuffle Play

Press CONTINUE.

You can start Shuffle Play while playing
 Press SHUFFLE, and Shuffle Play starts from the current track.

Creating Your Own Programme (Programme Play)

You can arrange the order of the tracks on the discs and create your own programme. The programme can contain up to 32 tracks.

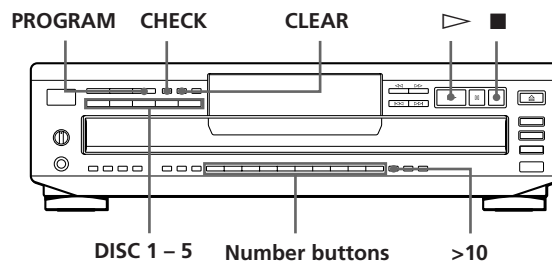

- 1 Press PROGRAM.
 "PROGRAM" appears in the display.
 If a programme is already stored, the last step of the programme appears in the display. When you want to erase the whole programme, hold down CLEAR until "ALL CLr" appears in the display (see page 12).

- 2 Press DISC 1 – 5 to select the disc.

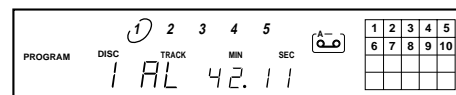

"AL" in the display stands for "all" tracks.
 When you want to programme the whole disc as one step, skip Step 3 and go to Step 4.

- 3 Press the number buttons of the tracks you want to programme in the order you want.
 To programme the track numbered over 10, use the >10 button (see page 10).

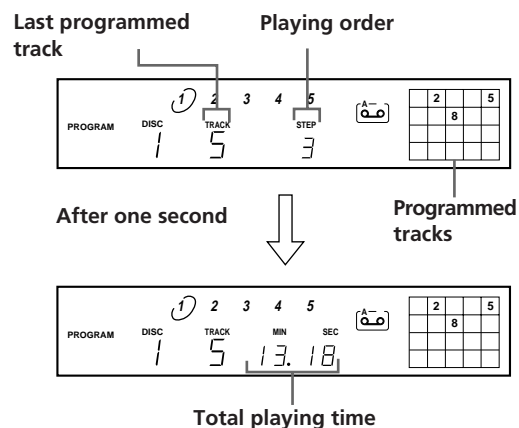

If you've made a mistake

Press CLEAR, then press the correct number button.

(Continued)

- 4** To programme other discs or tracks, do the following:

To programme	Repeat Step(s)
Other discs	2
Other tracks on the same disc	3
Other tracks on other discs	2 and 3

- 5** Press \triangleright to start Programme Play.

To cancel Programme Play

Press CONTINUE.

You can create your programme while checking the disc labels

While the disc tray is open, follow Steps 1 to 5 with pressing DISC SKIP to check the disc labels. If you close the disc tray before Step 5, the total playing time appears in the display after a while.

Note that, if the programmed track number isn't found on the disc, that step is automatically erased.

The programme remains even after the Programme Play ends

When you press \triangleright , you can play the same programme again.

The programme remains until you erase it or turn off the player

If you replace discs, the programmed disc and track numbers remain. So, the player plays only the existing disc and track numbers. However, the disc and track numbers that aren't found in the player or on the disc are deleted from the programme, and the rest of the programme is played in the programmed order.

Note

The total playing time doesn't appear when:

- You have programmed a track whose number exceeds 20.
- The total playing time of the programme exceeds 200 minutes.

Checking the track order

You can check your programme before or after you start playing.

Press CHECK.

Each time you press this button, the display shows the track (the disc and track numbers) or the disc (the disc number and "AL" indication) of each step in the programmed order. After the last step in the programme, the display shows "End" and returns to the original display. If you check the order after you start playing, the display shows only the remaining steps.

Changing the track order

You can change your programme before you start playing.

To	Press
Erase a track	CHECK until the track you don't want appears in the display, then press CLEAR
Erase the last track in the programme	CLEAR. Each time you press the button, the last track will be cleared.
Add tracks to the end of the programme	DISC 1 – 5 to select the disc, then number buttons of the tracks to be added
Change the whole programme completely	CLEAR until "ALL CLR" appears in the display. Create a new programme following the programming procedure.

Recording Your Own Programme

You can record the programme you've created on a tape, etc. The programme can contain up to 32 tracks. By inserting a pause during programming, you can divide the programme into two for recording on both sides of a tape.

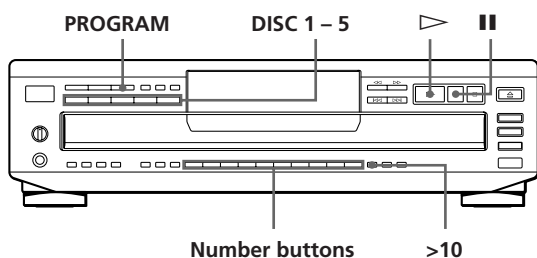

- 1 Create your programme (for side A when recording on a tape) while checking the total playing time indicated in the display. Follow Steps 1 to 4 in "Creating Your Own Programme" on page 11. The indication appears in the display.
 - 2 When you record on both sides of the tape, press **II** to insert a pause. The "P" and indications appear in the display and the playing time is reset to "0.00." When you record on one side of the tape, skip this step and go to Step 4.
- A pause is counted as one track**
You can programme up to 31 tracks when you insert a pause.
- 3 Repeat Steps 2 to 4 in "Creating Your Own Programme" on page 11 to create the programme for side B.
 - 4 Start recording on the deck and then press **▷** on the player. When you record on both sides of the tape, the player pauses at the end of the programme for side A.
 - 5 When you record on side B, reverse the tape and press **▷** or **II** on the player to resume playing.

You can check the total playing time while programming (Programme Edit)

To select a track, press **◀◀** or **▶▶** and check the total playing time. Then press PROGRAM to confirm your selection.

To check and change your programme

See page 12.

The indication appears while checking the programme for side A and while checking the programme for side B.

Recording a CD by Specifying Tape Length (Time Edit)

You can have the player create a programme that will fit the length of the tape.

The player automatically creates a programme, keeping the original order of the disc.

The programme can contain up to 32 tracks (a pause inserted between tracks is counted as one track).

Note that tracks numbered over 20 cannot be programmed automatically.

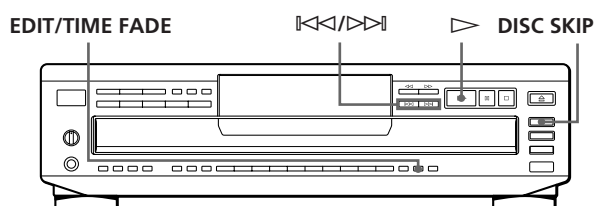

- 1 Press DISC SKIP to select the disc.
 - 2 Press EDIT/TIME FADE repeatedly before you start playing until "EDIT" appears and "A" in the indication flashes in the display.
 - 3 Press **◀◀** or **▶▶** to specify the tape length. Each time you press these buttons, the display changes as shown below, with the tape length of one side following each indication.
- C-46 ↔ C-54 ↔ C-60 ↔ C-74 ↔ C-90 ← - - - ←
(23.00) (27.00) (30.00) (37.00) (45.00)
- 4 Press EDIT/TIME FADE to have the player create the programme. The display shows the tracks to be recorded. "B" in the indication flashes in the display.
 - 5 When you record on both sides of the tape, press EDIT/TIME FADE again. The player inserts a pause, then creates the programme for side B. The display shows the programmed tracks. When you record on one side of the tape, skip this step.
 - 6 Start recording on the deck and then press **▷** on the player. When you record on both sides of the tape, the player pauses at the end of the programme for side A.

(Continued)

Recording From CDs

- 7** When you record on side B, reverse the tape and press \triangleright or \parallel on the player to resume playing.

To cancel Time Edit

Press CONTINUE.

-  **You can programme the tracks you want in advance**
Select the tracks before doing the above procedure. The player creates a programme from the remaining tracks.

-  **You can freely specify the tape length**
Set the tape length using number buttons. To enter "0," use button 10.
Example: When the tape length of one side is 30 minutes and 15 seconds
Press 3, 10, 1 and 5.

-  **You can check and change the programme**
See page 12.

When track numbers flash in Step 3 or 4 (CDP-CE505 only)

This means that there is a portion remaining on the tape after the player has programmed all the tracks so that you can add more tracks to the portion (Link Edit). You can also select another disc and add the tracks on the disc you select if the tracks on the current disc are shorter than the remaining time.

Press EDIT/TIME FADE to have the player add the tracks, or press number buttons of the tracks flashing in the display. When you want to add tracks on another disc, press DISC SKIP to select the disc, and then press number buttons of the track. After adding the tracks, press \triangleright to start playing. If you don't need to add tracks, just press \triangleright to start playing.

-  **When "B" in the [0-9] indication flashes**
This means that more than 1 minute remains on the tape but no track on the current disc fits the remaining portion. If you add tracks on other discs, select the disc you want and follow the procedure above.

Fading In or Out

You can manually fade in or out to prevent tracks from starting or ending abruptly.

Note that you cannot use this effect when you use the DIGITAL OUT (OPTICAL) connector.

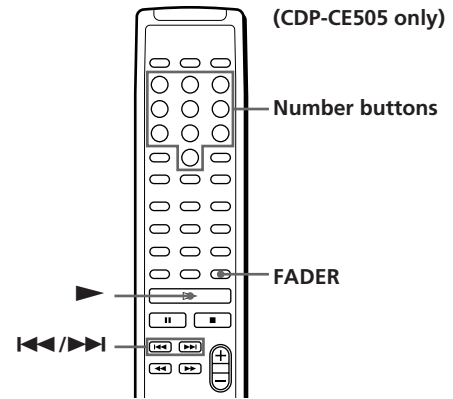
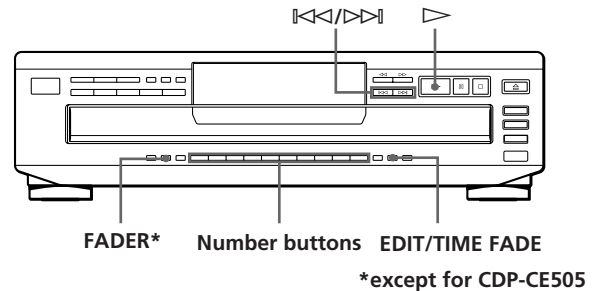

To	Press FADER
Start play fading in	During pause. [FADE] lights up in the display and the \parallel indication flashes. The play fades in.
End play fading out	When you want to start fading out. [FADE] lights up in the display and the \parallel indication flashes. The play fades out and the player pauses.

Note

Fading lasts for about 5 seconds. However, when you press FADER during Music Scan (see page 10), the play fades out for about 2 seconds.





Changing the fading time (CDP-CE505 only)

You can change the fading time from 2 to 10 seconds before fading in or out. If you don't change it, fading lasts for 5 seconds.





- Press FADER on the remote before you start playing.
- Press the number button corresponding to the fading time you want (2-10).

Fading out at the specified time (Time Fade)

You can have the player fade out automatically by specifying the playing time. Once you set the Time Fade, it works twice, that is, the play fades out at the end of both sides of a tape.

- 1 Press EDIT/TIME FADE repeatedly before you start playing until  and "A" in the  indication appear in the display.
- 2 Press  or  to specify the playing time. Each time you press these buttons, the display changes as shown below, with the playing time of one side following each indication.

→ C-46 ↔ C-54 ↔ C-60 ↔ C-74 ↔ C-90 ↔ - - - - -
(23.00) (27.00) (30.00) (37.00) (45.00)

- 3 Press  to start playing. At the specified time the play fades out and the player pauses. "B" in the  indication appears in the display.
- 4 To record on side B, reverse the tape and press  or  on the player to resume playing. Again, the play fades out at the specified time.

To cancel Time Fade

Press EDIT/TIME FADE .



You can freely specify the playing time

See "You can freely specify the tape length" on page 14.



You can change discs during Time Fade

If the play ends before the specified fade-out time, (for example, when you record CD-singles on a tape) change the disc. The specified fade-out time is counted only during playing.



You can fade in to resume playing in Step 4

After you reverse the tape, press FADER.

Note

If you press  or  during Time Fade, Time Fade will be cancelled.

Adjusting the Recording Level (Peak Search)

The player locates the highest level among the tracks to be recorded to let you adjust the recording level before you start recording.

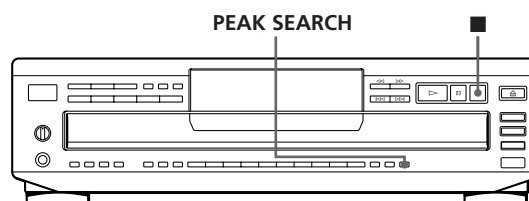

- 1 Before you start playing, press PEAK SEARCH. "PEAK" flashes in the display and the player repeats the portion of the highest level.
- 2 Adjust the recording level on the deck.
- 3 Press  on the player to stop Peak Search. "PEAK" disappears from the display.

Notes

- The portion with the highest level may differ every time you try the adjustment on the same disc. The difference is, however, so slight that you won't find any problem in adjusting the recording level precisely.
- Peak Search does not operate while you open the disc tray by pressing EX-CHANGE.

What You Can Do With the Custom Files

The player can store 2 types of information called "Custom Files" for each disc. Once you have stored Custom Files for a disc, the player automatically recalls what you have stored whenever you select the disc. Note that Custom Files will be erased if you don't use the player for about 1 month.

You can store this information:

When you use	You can
Music Clip (page 16)	Group the tracks on each disc into up to 4 groups
Delete Bank (page 17)	Delete unwanted tracks and store only the tracks you want

The Custom File indication lights up when you store the corresponding information.

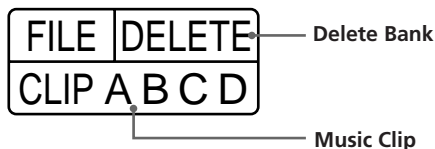

Where are Custom Files stored?

Custom Files are stored not on the disc but in the player's memory. This means you cannot use Custom Files when you play the disc on other players.

How many discs can you file?

You can file up to 172 discs in the Custom File.

Erasing Custom Files

If the memory for Custom Files becomes full, the player displays "FULL" when you press FILE to store the information and you cannot store any more disc information. If necessary, erase any unwanted Custom Files as follows:

- To erase all Custom Files of one disc**
 If the disc you want to clear is stored in the Music Clip, remove all the tracks of the disc from the clip following the procedure in "Remove tracks from a clip" on page 17. If the disc you want to clear is stored in the Delete Bank, erase all the Delete Bank following the procedure in "Erasing the Delete Bank" on page 18.
- To erase all Custom Files of all discs**
 While holding down ERASE and 1 on the player, press POWER to turn off and on the player. "ALL ErS" appears in the display and all the Custom Files will be erased.

Grouping Tracks (Music Clip)

You can group the track on each disc into up to 4 groups called "clips." Once you store a track into a clip, you can use the Music Clip every time you play the disc. You can also play only the tracks stored in a selected clip.

You can store one track into four clips, or all tracks on a disc into one clip.

Note that tracks numbered over 32 cannot be stored into a clip.

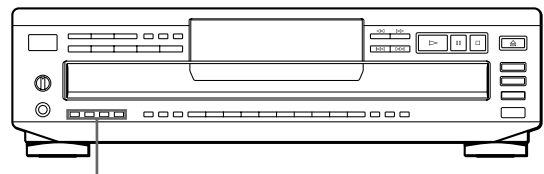

MUSIC CLIP buttons

Storing tracks into clips

- 1 Play the track you want to store into a clip.
- 2 Press one of the MUSIC CLIP buttons (A, B, C or D).
"C-FILE" appears and the selected MUSIC CLIP button flashes for a while.
- 3 Repeat Steps 1 and 2 to store other tracks into clips.

Playing tracks in a clip (Clip Play)

Press one of the MUSIC CLIP buttons before you start playing.

"C-PLAY" appears in the display and the selected MUSIC CLIP button lights. The tracks stored in the clip appear in the music calendar. The player starts playing tracks in the selected clip.

To play tracks in another clip

Press ■ to stop playing, then press one of the MUSIC CLIP buttons you want to play.

Notes

- Clip Play is available only in Continuous and Shuffle Play mode. If you press MUSIC CLIP in Programme Play mode, the player automatically enters Continuous Play mode and starts Clip Play.
- In ALL DISCS Play mode, the player plays the tracks in the selected clip on all discs consecutively.
- If you press MUSIC CLIP during Clip Play, the button does not operate.

Removing tracks from a clip

- 1** Before you start playing, press one of the MUSIC CLIP buttons to start Clip Play.
- 2** Press ◀◀ or ▶▶ to select the track you want to remove from the clip.
- 3** Press ERASE to remove the track. "ErASE" appears in the display for a while. The player starts playing the next track in the clip.
- 4** Repeat Steps 2 and 3 to remove other tracks. When you've removed all tracks from the clip, the MUSIC CLIP button goes off after the player plays the last track in the clip.

Storing Specific Tracks (Delete Bank)

You can delete unwanted tracks and store only the tracks you want. When you select the disc with the Delete Bank, you can play only the tracks you want. The player memorizes the Delete Bank for about 1 month, even if you turn off the player.

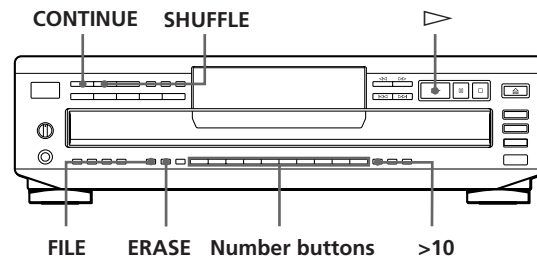

- 1** Insert or select the disc.
- 2** Press SHUFFLE to select "ALL DISCS" or "1 DISC".
- 3** Press the number buttons to delete the tracks you want to delete. The track number and "OFF" appears in the display and the track numbers you've deleted disappear from the music calendar.

If you've made a mistake

Press the number button of the track. The track number and "On" appears in the display and the track will be restored.

- 4** Press FILE to store the remaining tracks. "FILE" and "DELETE" in the Custom File indication light up in the display.



You can delete unwanted tracks during playback

Press CLEAR while playing the track. The player starts playing the next track.

If you press FILE, the player stores the remaining tracks.

Playing using the Delete Bank

- 1 Insert or select the disc.
"FILE" and "DELETE" in the Custom File indication light up in the display.
- 2 Press CONTINUE or SHUFFLE to select "ALL DISCS" or "1 DISC".
- 3 Press \blacktriangleright or one of the DISC1-5 buttons you want to start playing.

Erasing the Delete Bank

- 1 Insert or select the disc.
"FILE" and "DELETE" in the Custom File indication light up in the display.
- 2 Press FILE.
"FILE" appears in the display.
- 3 Press ERASE while "FILE" appears in the display.
The Delete Bank is erased. "ErASE" appears in the display and "FILE" and "DELETE" in the Custom File indication disappear.

Notes on CDs

On handling CDs

- To keep the disc clean, handle the disc by its edge. Do not touch the surface.
- Do not stick paper or tape on the disc.

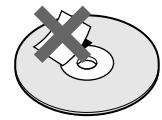
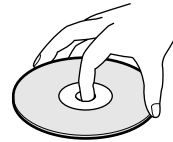

Not this way

- Do not expose the disc to direct sunlight or heat sources such as hot air ducts, nor leave it in a car parked in direct sunlight as there can be considerable rise in temperature inside the car.
- Do not use any commercially available stabilizer. If you do, the disc and the player may be damaged.
- After playing, store the disc in its case.

On cleaning

- Before playing, clean the disc with a cleaning cloth. Wipe the disc from the centre out.

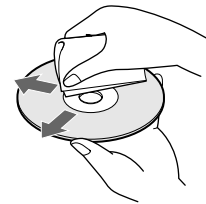

- Do not use solvents such as benzine, thinner, commercially available cleaners or anti-static spray intended for vinyl LPs.

Troubleshooting

If you experience any of the following difficulties while using the player, use this troubleshooting guide to help you remedy the problem. Should any problem persist, consult your nearest Sony dealer.

There's no sound.

- ➔ Check that the player is connected securely.
- ➔ Make sure you operate the amplifier correctly.
- ➔ Adjust the playback level using the PHONE LEVEL control on the player (CDP-CE505 only) or LINE OUT LEVEL +/- on the remote. (except for CDP-CE305 and CDP-C661)

The CD does not play.

- ➔ There's no CD inside the player ("no DISC" appears). Insert a CD.
- ➔ Place the CD with the label side up on the disc tray correctly.
- ➔ Clean the CD (see page 18).
- ➔ Moisture has condensed inside the player. Remove the disc and leave the player turned on for about an hour (see page 2).

The remote does not function. (except for CDP-CE305 and CDP-C661)

- ➔ Remove the obstacles in the path of the remote and the player.
- ➔ Point the remote at the remote sensor  on the player.
- ➔ Replace all the batteries in the remote with new ones if they are weak.

The player functions incorrectly.

- ➔ The microcomputer chips may be operating incorrectly. Turn the power off, then turn it back on to reset the player.

Specifications

Compact disc player

Laser	Semiconductor laser ($\lambda = 780 \text{ nm}$) Emission duration: continuous
Laser output	Max 44.6 μW * * This output is the value measured at a distance of 200 mm from the objective lens surface on the Optical Pick-up block with 7 mm aperture.
Frequency response	2 Hz to 20 kHz $\pm 0.5 \text{ dB}$
Signal-to-noise ratio	CDP-CE505: More than 107 dB CDP-CE405/CE305/C661: More than 102 dB
Dynamic range	More than 98 dB
Harmonic distortion	CDP-CE505: Less than 0.0035% CDP-CE405/CE305/C661: Less than 0.0045%
Channel separation	More than 100 dB

Output

	Jack type	Maximum output level	Load impedance
LINE OUT	Phono jacks	2 V (at 50 kilohms)	Over 10 kilohms
DIGITAL OUT (OPTICAL) (CDP-CE505 only)	Optical output connector	-18dBm	Wave length: 660nm
PHONES (CDP-CE505 only)	Stereo phone jack	10 mW	32 ohms

General

Power requirements

Where purchased	Power requirements
Europe, China, and Singapore (except for the CDP-C661 in Singapore)	220 V – 230 V AC, 50/60 Hz
Canada	120 V AC, 60 Hz
Other countries, and the CDP-C661 in Singapore	110 V – 120 V or 220 V – 240 V AC, adjustable, 50/60 Hz

Power consumption	14 W
Dimensions (approx.) (w/h/d)	430 × 120 × 385 mm (17 × 4 3/4 × 15 1/4 in.) incl. projecting parts
Mass (approx.)	5.6 kg (12 lbs 6 oz)

Supplied accessories

- Audio cord (2 phono plugs – 2 phono plugs) (1)
- Remote commander (remote) (except for CDP-CE305 and CDP-C661) (1)
- Sony SUM-3 (NS) batteries (except for CDP-CE305 and CDP-C661) (2)

Design and specifications are subject to change without notice.

Index

A, B

- AMS 9
- Automatic Music Sensor. *See* AMS

C

- Clip Play 17
- Connecting 4
- Continuous Play 6

D

- Delete Bank 17

E

- Editing. *See* Recording

F, G

- Fading 14
- Time Fade 15

H, I, J, K

- Handling CDs 18
- Hookups 4
- overview 4

L

- Link Edit 14
- Locating
 - by monitoring 10
 - by observing the display 10
 - by scanning 10
 - directly 10
 - using AMS 10
 - while checking the labels 10

M, N, O

- Music Clip 16
- Music Scan 10

P, Q

- Peak search 15
- Playback
 - Continuous Play 6
 - Programme Play 11
 - Repeat Play 10
 - Shuffle Play 10
- Programme 11
 - changing 12
 - checking 12
 - for recording 13
- Programme Edit 13

R

- Recording 13
 - a programme 13
 - using Time Edit 13
- Remaining time 8
- Remote control 4
- Repeating 10
- Replacing discs while playing a disc 8

S

- Scanning. *See* Music Scan
- Searching. *See* Locating
- Select Shuffle Play 11
- Shuffle Play 10

T

- Time Edit 13
- Time Fade 15
- Total playing time 8
- Troubleshooting 19

U

- Unpacking 4

V, W, X, Y, Z

- Voltage selector 5

Names of controls

Buttons

- CHECK 12
- CLEAR 12
- CONTINUE 6
- DISC 1-5 6
- DISC CHECK 9
- DISC SKIP 7
- EDIT/TIME FADE 13
- ERASE 12
- EX-CHANGE 8
- FADER 14
- FILE 17
- LINE OUT LEVEL +/- 4
- MUSIC CLIP 1-5 16
- MUSIC SCAN 10
- Number 10
- ⊞ OPEN/CLOSE 6
- PEAK SEARCH 15
- PROGRAM 11
- REPEAT 10
- SHUFFLE 10
- TIME 8
- ▷ 7
- ⏏ 7
- 7
- ◀▶ 10
- ⏮/⏭ 9
- > 10 10

Switch

- POWER 6

Control

- PHONE LEVEL 7

Jack

- PHONES 7

Others

- Disc tray 6
- Display 8
- ⏏ 4

AVERTISSEMENT

Pour prévenir tout risque d'incendie ou d'électrocution, gardez cet appareil à l'abri de la pluie ou de l'humidité. Pour prévenir tout risque d'électrocution, abstenez-vous d'ouvrir le boîtier. Confiez l'entretien de votre lecteur exclusivement à un personnel qualifié.

Le composant laser de cet appareil est capable d'émettre des radiations dépassant la limite pour la Classe 1.

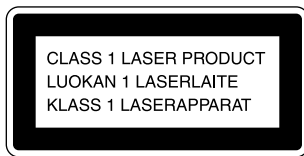

Cet appareil entre dans la catégorie des produits LASER DE CLASSE 1. L'ÉTIQUETTE INDIQUANT L'APPARTENANCE DE CE LECTEUR A LA CLASSE 1 est apposée à l'arrière du boîtier.

L'étiquette de mise en garde qui suit est apposée à l'intérieur de l'appareil.

CAUTION	: IMMIBILE LASER RADIATION WHEN OPEN. AVOID EXPOSURE TO BEAM.
ADVARSEL	: USYNIG LASERSTRÅLING VED ÅBNING NÅR SIKKERHEDSÅBRYDERSER ER I GEBRUG. UNDDÅ UDSÆTTELSE FOR STRÅLING.
VARO!	: AVATTAESSÄ JA SUOJALUKITUS OHTETTAESSÄ DLET ALTIIVINA LASERSÄTEILYLLE.
VARNING	: LASERSTRÅLING NÅR DENNA DEL ÄR ÖPPNAD OCH SVÄRSEN ÄR UPPÖPLAD.
ADVARSEL	: USYNIG LASERSTRÅLING NÅR DEKSEL ÅPNET UNNGÅ EKSPONERING FOR STRÅLEN.

Pour les utilisateurs au Canada

ATTENTION

POUR PREVENIR LES CHOCS ELECTRIQUES, NE PAS UTILISER CETTE FICHE POLARISEE AVEC UN PROLONGATEUR, UNE PRISE DE COURANT OU UNE AUTRE SORTIE DE COURANT, SAUF SI LES LAMES PEUVENT ETRE INSEREES A FOND SANS EN LAISSER AUCUNE PARTIE A DECOUVERT.

Précautions

Sécurité

- Attention - L'utilisation d'instruments optiques avec ce produit augmente les risques de blessures aux yeux.
- Si un objet ou un liquide quelconque pénètre à l'intérieur du boîtier, débranchez le lecteur et ne l'utilisez plus avant de l'avoir fait contrôler par un personnel qualifié.

Alimentation

- Avant d'utiliser le lecteur, assurez-vous que la tension d'utilisation de l'appareil est identique à celle de l'alimentation secteur locale. La tension d'utilisation est indiquée sur la plaque signalétique fixée au dos du lecteur.
- Le lecteur reste branché sur l'alimentation secteur tant qu'il est raccordé à la prise murale, même si l'appareil a préalablement été mis hors tension.
- Si vous prévoyez de ne pas utiliser le lecteur pendant une période prolongée, débranchez-le de la prise murale. Pour déconnecter le cordon d'alimentation, tirez sur la fiche; ne tirez jamais sur le cordon proprement dit.
- Le cordon d'alimentation peut uniquement être remplacé par un centre de service après-vente agréé.

Installation

- Installez le lecteur dans un lieu suffisamment ventilé afin de prévenir tout risque de surchauffe à l'intérieur du boîtier.
- Ne pas installer le lecteur sur une surface souple comme un tapis qui risquerait d'obstruer les ouïes de ventilation situées sur la base de l'appareil.
- Ne pas installer le lecteur à proximité de sources de chaleur ou dans un endroit excessivement poussiéreux, soumis à la lumière directe du soleil ou à des vibrations ou des chocs mécaniques importants.

Utilisation

- Si vous transportez soudainement le lecteur d'une pièce froide dans une pièce chaude ou si vous l'installez dans une pièce particulièrement humide, de la condensation peut se former sur les lentilles montées à l'intérieur du lecteur. Le fonctionnement du lecteur risque d'en être affecté. En pareil cas, retirez le disque du plateau de lecture et laissez le lecteur sous tension pendant environ une heure pour permettre à l'humidité de s'évaporer.

Réglage du volume

- N'augmentez pas le volume lorsque vous écoutez un passage offrant un niveau d'entrée très faible ou aucun signal sonore. Vous risquez en effet d'endommager les haut-parleurs lors de la lecture d'un passage présentant un niveau d'entrée très élevé.

Entretien

- Nettoyez le boîtier, la console et les commandes à l'aide d'un chiffon doux imprégné d'une solution détergente neutre. N'utilisez pas de tampon abrasif, de poudre à récurer ou de solvant tel que l'alcool ou le benzène.

Si vous éprouvez la moindre difficulté concernant votre lecteur, n'hésitez pas à consulter votre revendeur Sony.

Bienvenue !

Nous vous remercions d'avoir fait l'acquisition de ce lecteur de disques compacts Sony. Avant de faire fonctionner cet appareil, nous vous recommandons de lire attentivement le présent mode d'emploi et de le conserver pour toute référence ultérieure.

A propos de ce manuel

Les instructions contenues dans ce manuel concernent les modèles CDP-CE505, CDP-CE405, CDP-CE305 et CDP-C661. C'est le modèle CDP-CE505 NP qui est utilisé pour les illustrations. Toute différence de fonctionnement entre les modèles est clairement mentionnée dans le texte, par exemple "CDP-CE505 uniquement".

Conventions

- Les instructions fournies dans ce manuel portent sur les commandes du lecteur. Vous pouvez également utiliser les commandes que comporte votre télécommande si celles-ci portent le même nom ou un nom similaire à celles de votre lecteur de disques compacts.
- Les symboles suivants apparaissent dans ce mode d'emploi:



Ce symbole indique que vous pouvez effectuer l'opération correspondante en vous servant de la télécommande. (Attention que le CDP-CE305 et CDP-C661 ne peut effectuer les tâches précisées par ce symbole.)



Ce symbole indique un conseil ou une astuce facilitant l'opération envisagée.

TABLE DES MATIERES

Préparation

Déballage	4
Raccordement du système	4

Lecture d'un disque compact	6
-----------------------------------	---

Lecture de disques compacts

Utilisation de la fenêtre d'affichage	8
Remplacement des disques pendant la lecture d'un disque	8
Localisation d'un disque déterminé	9
Localisation d'une plage déterminée ou d'un passage particulier sur une plage	9
Lecture de plages répétée	10
Lecture dans un ordre quelconque (lecture aléatoire)	10
Création de programmes musicaux (lecture programmée)	11

Enregistrement de disques compacts

Enregistrement de votre propre programme	13
Enregistrement d'un disque compact en spécifiant la longueur de bande disponible (montage programmé)	13
Fondu enchaîné d'entrée et de sortie	14
Réglage du niveau d'enregistrement (recherche du niveau de crête) ..	15

Mémorisation d'informations sur les disques compacts (fichiers de lecture personnalisée) (CDP-CE505 uniquement)

Que pouvez-vous faire avec les fichiers de lecture personnalisée?	16
Grouper des plages (clip musical)	16
Mémorisation de plages déterminées (suppression de bloc)	17

Informations complémentaires

Remarques sur les disques compacts	18
Dépannage	19
Spécifications	19

Index

Index	20
-------------	----

Déballage

Assurez-vous que les accessoires suivants vous ont été livrés:

- Câble de connexion audio (1)
- Télécommande (Sauf sur les CDP-CE305 et CDP-C661) (1)
- Piles Sony SUM-3 (NS) (Sauf sur les CDP-CE305 et CDP-C661) (2)

Introduisez les piles dans la télécommande (Sauf sur les CDP-CE305 et CDP-C661)

La télécommande fournie vous permet de commander le lecteur à distance.

Introduisez deux piles R6 (AA) en faisant correspondre les pôles + et - des piles. Lorsque vous utilisez la télécommande, orientez-la vers le capteur de télécommande  du lecteur.

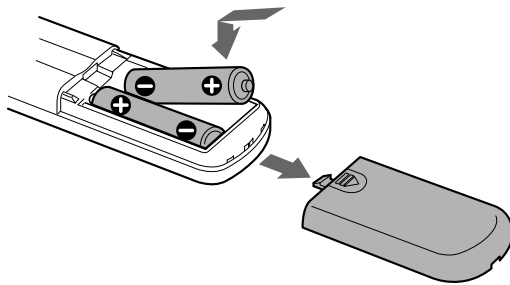

Quand remplacer les piles

Dans des conditions d'utilisation normales, les piles devraient durer environ six mois. Si la télécommande n'agit plus sur le lecteur, remplacez simultanément les deux piles.

Remarques

- N'abandonnez pas la télécommande à proximité d'une source de chaleur importante ou d'un endroit humide.
- Ne laissez tomber aucun corps étranger dans le boîtier de la télécommande en particulier lors du remplacement des piles.
- N'exposez pas le capteur de télécommande à la lumière directe du soleil ou d'un luminaire. Cela risque de provoquer un dysfonctionnement.
- Si vous n'utilisez pas la télécommande pendant une période prolongée, retirez les piles afin de prévenir tout risque de détérioration engendrée par la corrosion ou une fuite éventuelle des piles.

Raccordement du système

Vue d'ensemble

Cette section décrit le raccordement du lecteur de disques compacts à un amplificateur. Avant de réaliser la connexion, n'oubliez pas de mettre hors tension chacun des appareils concernés.

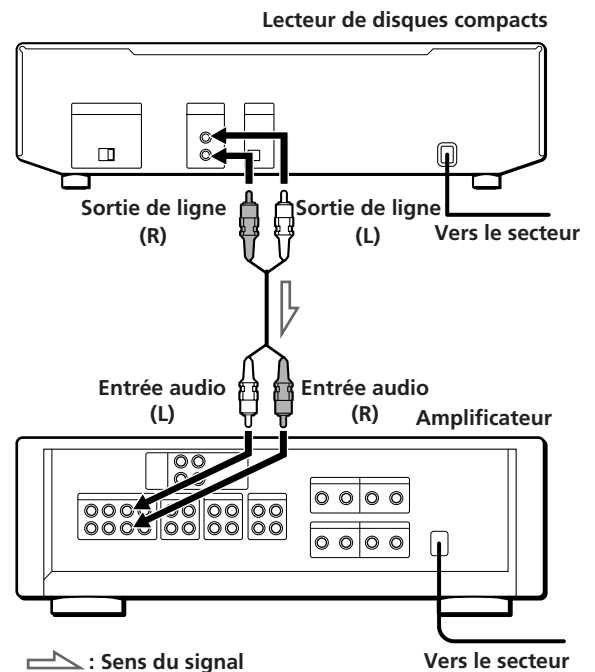

Câbles de connexion requis

Cordon audio (fourni) (1)

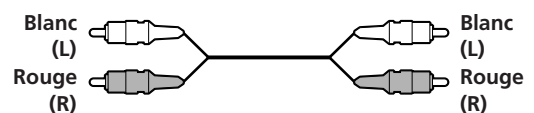

Raccordement

Lors du raccordement d'un câble audio, assurez-vous que le code de couleur du câble correspond à celui des prises appropriées sur les différents appareils raccordés: rouge (droit) sur rouge et blanc (gauche) sur blanc. Assurez-vous de la qualité des connexions afin de prévenir les bruits de souffle et les parasites.

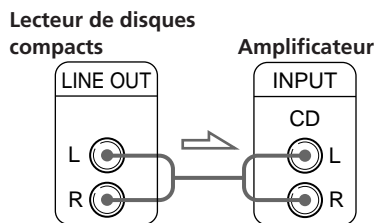

Vous pouvez régler le niveau de sortie sur l'amplificateur (sauf sur les CDP-CE305 et CDP-C661)



Appuyez sur la touche LINE OUT LEVEL +/- de la télécommande. Vous pouvez réduire le niveau de sortie jusqu'à -20 dB.

Lorsque vous baissez le niveau de sortie, l'indication **FADE** apparaît dans la fenêtre d'affichage.

Lorsque vous mettez le lecteur hors tension, le niveau de sortie revient automatiquement au niveau maximal.

Remarque

Si vous appuyez sur les touches LINE OUT LEVEL +/- de la télécommande pendant un enregistrement, le niveau d'enregistrement change même s'il a été défini au préalable sur la platine à cassette, etc. (sauf sur les CDP-CE305 et CDP-C661).

• Si vous disposez d'un appareil numérique comme un amplificateur, un convertisseur N/A, une platine DAT ou MD numériques (CDP-CE505 uniquement)

Raccordez le composant via le connecteur DIGITAL OUT (OPTICAL) à l'aide du câble optique (non fourni). Retirez le capuchon et branchez le câble optique.

Attention que, si vous établissez ce raccordement, vous ne pouvez pas utiliser les fonctions de fondu enchaîné d'entrée et de sortie (page 14) ni de fondu programmé (page 15).

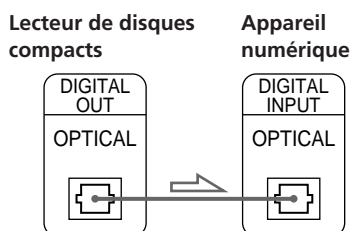
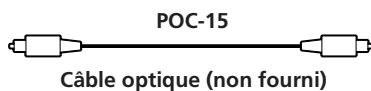

Remarque

Si vous effectuez le raccordement via le connecteur DIGITAL OUT (OPTICAL), des parasites peuvent se manifester lorsque vous activez la lecture d'un disque compact autre que musical, comme un CD-ROM.



Si vous disposez d'un composant doté d'un connecteur CONTROL A1 (CDP-CE505 uniquement)

Raccordez le composant via le connecteur CONTROL A1. Vous pouvez commander le lecteur via le composant raccordé. Pour plus de détails, consultez les instructions complémentaires.

Réglage du sélecteur de tension (sauf pour les modèles pour l'Europe, le Canada et la Chine et les modèles CDP-CE505/CE405/CE305 à Singapour)

Vérifiez si le sélecteur de tension situé sur le panneau arrière du lecteur est réglé sur la tension du réseau local. Si ce n'est pas le cas, réglez le sélecteur sur la position appropriée à l'aide d'un tournevis avant de raccorder le cordon d'alimentation à une prise murale.

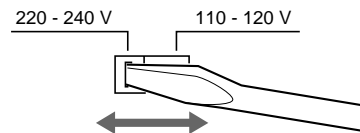

Branchement du cordon d'alimentation

Branchez le cordon d'alimentation sur une prise murale.

Transport du lecteur

Avant de transporter le lecteur, appliquez la procédure ci-dessous pour ramener les mécanismes internes dans leur position de départ.

- 1 Retirez tous les disques du plateau de lecture.
- 2 Appuyez sur \triangle OPEN/CLOSE pour refermer le plateau de lecture. L'indication "no DISC" apparaît dans la fenêtre d'affichage.
- 3 Attendez 10 secondes et appuyez sur POWER pour mettre le lecteur hors tension.

Lecture d'un disque compact

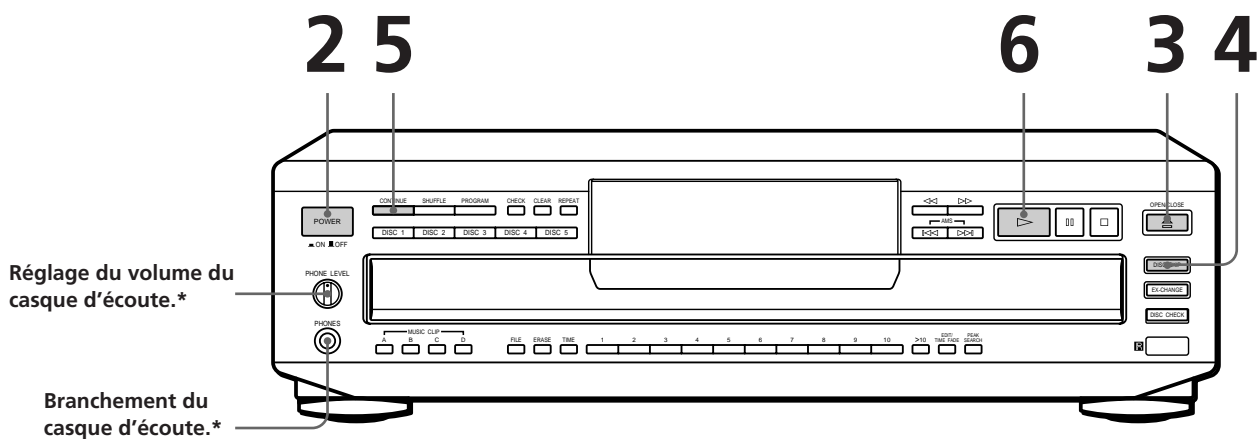

*CDP-CE505 uniquement

- Voir pages 4 et 5 pour des informations sur le raccordement.

- 1 Mettez l'amplificateur sous tension et sélectionnez la position du lecteur CD de manière à pouvoir écouter le son provenant de ce lecteur.
- 2 Appuyez sur POWER pour mettre le lecteur sous tension.
- 3 Appuyez sur OPEN/CLOSE et placez un disque sur le plateau de lecture.

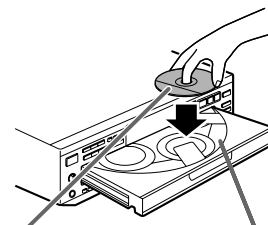

La face imprimée vers le haut

Numéro de disque

- 4 Pour placer d'autres disques, appuyez sur DISC SKIP et placez les disques dans l'ordre de votre choix.

Chaque fois que vous appuyez sur cette touche, le plateau de lecture tourne et vous pouvez placer les disques dans les compartiments vides. Le lecteur reproduit d'abord le disque situé en face de vous.

- 5 Appuyez sur CONTINUE pour sélectionner le mode de lecture continue ALL DISCS ou 1 DISC.

Chaque fois que vous appuyez sur CONTINUE, l'indication "ALL DISCS" ou "1 DISC" apparaît dans la fenêtre d'affichage.

Si vous sélectionnez	Le lecteur reproduit
ALL DISCS	Consécutivement tous les disques contenus dans le lecteur et dans l'ordre numérique des disques
1 DISC	Uniquement le disque que vous avez sélectionné

Vous pouvez sélectionner le disque que vous voulez écouter en premier lieu
Appuyez sur l'une des touches DISC 1 – 5.

Utilisation du casque d'écoute (CDP-CE505 uniquement)
Branchez le casque d'écoute sur la prise PHONES du lecteur et réglez le volume à l'aide de la commande PHONE LEVEL du lecteur ou des touches LINE OUT LEVEL +/- de la télécommande.

Vous pouvez régler le niveau de sortie sur l'amplificateur (sauf sur les CDP-CE305 et CDP-C661)
Appuyez sur la touche LINE OUT LEVEL +/- de la télécommande. Vous pouvez réduire le niveau de sortie jusqu'à -20 dB. Lorsque vous baissez le niveau de sortie, l'indication **FADE** apparaît dans la fenêtre d'affichage. Lorsque vous mettez le lecteur hors tension, le niveau de sortie revient automatiquement au niveau maximal.

Remarque

Si vous appuyez sur les touches LINE OUT LEVEL +/- de la télécommande pendant un enregistrement, le niveau d'enregistrement change même s'il a été défini au préalable sur la platine à cassette, etc. (sauf sur les CDP-CE305 et CDP-C661).

6 Appuyez sur **▷**.
Le plateau de lecture se referme et le lecteur reproduit toutes les plages une fois (Lecture continue).
Réglez le volume sur l'amplificateur.

Pour arrêter la lecture

Appuyez sur **■**.

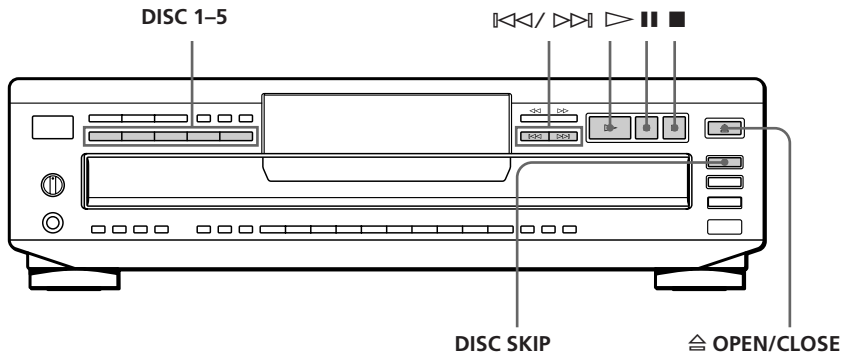

Si vous voulez	Appuyez sur
Activer la pause	
Reprendre la lecture après la pause	 ou ▷
Passer à la plage suivante	▷▷
Revenir à la plage précédente	◁◁
Passer au disque suivant	DISC SKIP
Sélectionner un disque directement	DISC 1 – 5
Arrêter la lecture et retirer le disque compact	≡ OPEN/CLOSE

Utilisation de la fenêtre d'affichage

La fenêtre d'affichage vous permet de vérifier les informations relatives au disque.

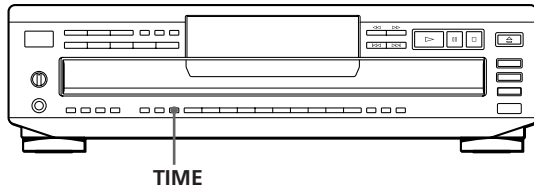

Vérification du nombre et de la durée totale de lecture des plages

Appuyez sur TIME avant de lancer la lecture. La fenêtre d'affichage indique le numéro de disque en cours, le nombre total de plages, la durée totale de lecture et le calendrier musical.

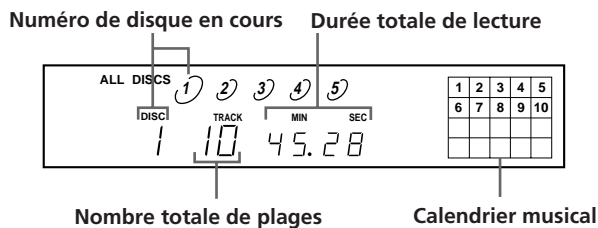

Les informations apparaissent également lorsque vous appuyez sur OPEN/CLOSE pour refermer le plateau de lecture.

Les plages dont le numéro est supérieur à 20 ne peuvent être affichées dans le calendrier musical.

Remarques sur les indications de numéro de disque

- Le cercle rouge autour d'un numéro de disque indique que le disque est prêt à la lecture.
- Lorsque toutes les plages d'un disque ont été reproduites, le demi-cercle autour du numéro de disque disparaît.
- Lorsqu'un compartiment à disque est détecté comme étant vide, le demi-cercle autour du numéro de disque disparaît.

Informations affichées pendant la lecture d'un disque

Lorsque vous écoutez un disque, la fenêtre d'affichage indique le numéro de disque en cours, le numéro de plage, la durée de lecture de la plage et le calendrier musical.

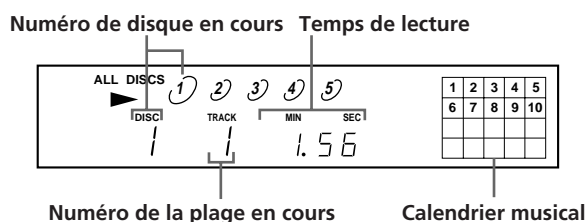

Les numéros de plages disparaissent du calendrier musical dès que la lecture en est terminée.

Vérification de la durée résiduelle

Pendant la lecture d'un disque, chaque pression sur la touche TIME fait changer l'indication dans la fenêtre d'affichage selon la séquence suivante.

Temps de lecture et numéro de la plage en cours

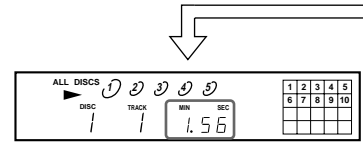

Appuyez sur TIME.

Durée restante de la plage en cours

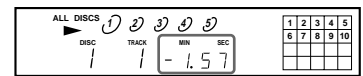

Si le numéro de plage dépasse 24, l'indication "--. --" apparaît au lieu de la durée restante.

Appuyez sur TIME.

Durée restante du disque

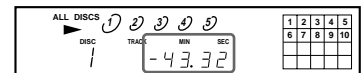

Cette information est uniquement disponible en mode de lecture continue.

Appuyez sur TIME.

Remplacement des disques pendant la lecture d'un disque

Vous pouvez ouvrir le plateau de lecture pendant la reproduction d'un disque pour vérifier quels disques seront ensuite reproduits et remplacer des disques sans pour cela interrompre la reproduction du disque en cours.

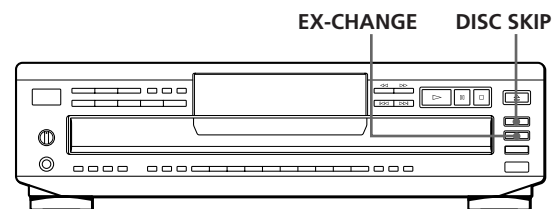

1 Appuyez sur EX-CHANGE.

Le plateau de lecture s'ouvre et deux compartiments à disque apparaissent. Même si le lecteur est en cours de lecture, la reproduction n'est pas interrompue.

2 Remplacez les disques dans les compartiments. A la fin du disque en cours, le lecteur reproduira le disque du compartiment de gauche et, ensuite, celui du compartiment de droite.

- 3 Appuyez sur DISC SKIP.
La plateau de lecture tourne et deux compartiments à disque apparaissent.
- 4 Remplacez les disques des compartiments.
- 5 Appuyez sur EX-CHANGE.
Le plateau de lecture se referme.

Si vous avez ouvert le plateau de lecture en appuyant sur EX-CHANGE

- Lorsque la reproduction du disque en cours se termine, le lecteur arrête la lecture. Si le disque est reproduit en mode de lecture répétée 1 DISC (voir page 10), la lecture du disque en cours redémarre.
- En mode de lecture aléatoire ALL DISCS (voir page 10), les plages du disque en cours sont mélangées une nouvelle fois.
- En mode de lecture programmée (voir page 11), seules les plages du disque en cours sont reproduites.
- Ne poussez pas sur le plateau de lecture pour le refermer à l'étape 5, car vous risquez sinon d'endommager le lecteur.

Localisation d'un disque déterminé

Vous pouvez localiser un disque avant ou pendant la lecture d'un disque.

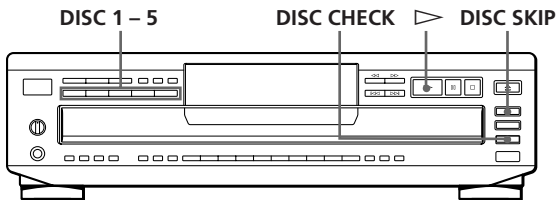

Pour localiser	Appuyez sur
Le disque suivant	DISC SKIP pendant la lecture d'un disque
Directement un disque déterminé	DISC 1 - 5
Un disque en vérifiant les étiquettes	DISC CHECK pendant que le plateau de lecture tourne pour vous montrer les étiquettes de tous les disques. Lorsque le disque voulu apparaît en face de vous, appuyez sur ▷ pour lancer la lecture.
Un disque en reproduisant pendant 10 secondes la première plage de chaque disque	DISC CHECK avant de démarrer la lecture pendant que le plateau de lecture est fermé. Lorsque vous avez trouvé le disque voulu, appuyez sur ▷ pour lancer la lecture.

Vous pouvez prolonger le temps de lecture pendant l'exploration des disques

Appuyez plusieurs fois de suite sur DISC CHECK jusqu'à ce que le temps de lecture voulu (10, 20 ou 30) apparaisse dans la fenêtre d'affichage. Chaque pression sur la touche change le temps de lecture suivant une progression cyclique.

Remarques

- Lorsque vous appuyez sur DISC CHECK, le mode de lecture change automatiquement pour le mode de lecture continue ALL DISCS.
- Si vous avez ouvert le plateau de lecture en appuyant sur EX-CHANGE, vous ne pouvez utiliser la fonction DISC CHECK.
- Même si vous appuyez sur DISC CHECK lorsque "REPEAT" apparaît dans la fenêtre d'affichage (voir page 10), le lecteur s'arrête après avoir exploré tous les disques une fois.

Localisation d'une plage déterminée ou d'un passage particulier sur une plage

Vous pouvez localiser rapidement une plage pendant la lecture d'un disque en vous aidant des touches ◀◀/▶▶ (AMS: détecteur automatique de musique) ou des touches numériques. Vous pouvez localiser un passage particulier sur une plage pendant la lecture d'un disque.

• CDP-CE505

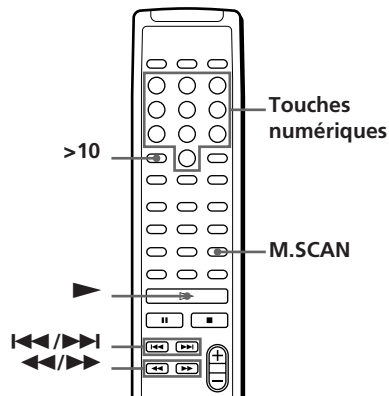
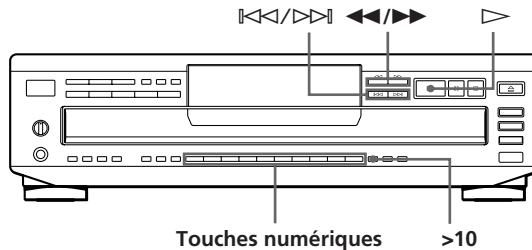

• CDP-CE405/CE305/C661

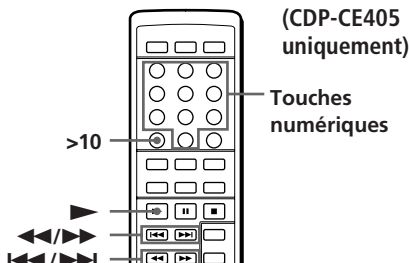
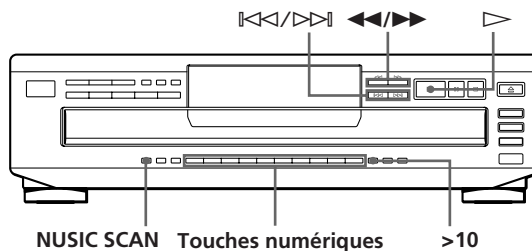

Lecture de disques compacts

Pour localiser	Appuyez
L'une des plages suivantes	Plusieurs fois sur $\triangleright\triangleright$ jusqu'à ce que vous ayez localisé la plage de votre choix
La plage en cours ou l'une des plages précédentes	Plusieurs fois sur $\triangleleft\triangleleft$ jusqu'à ce que vous ayez localisé la plage de votre choix
Directement une plage déterminée	Sur la touche numérique correspondant à la plage
Une plage en balayant les 10 premières secondes de chaque plage (balayage des intros)	Sur la touche MUSIC SCAN avant de démarrer la lecture. (Sur le CDP-CE505, appuyez sur la touche M. SCAN de la télécommande.) Lorsque vous avez trouvé la plage voulue, appuyez sur \triangleright pour démarrer la lecture.
Un passage tout en contrôlant le son	Sur $\triangleright\triangleright$ (avancer) ou sur $\triangleleft\triangleleft$ (reculer) et maintenez la touche enfoncée jusqu'à ce que vous arriviez au passage voulu
Un passage rapidement en observant la fenêtre d'affichage pendant une pause	Sur $\triangleright\triangleright$ (avancer) ou sur $\triangleleft\triangleleft$ (reculer) et maintenez la touche enfoncée jusqu'à ce que vous arriviez au passage voulu. Le son est coupé pendant cette opération.

Pour localiser directement un numéro de plage au-delà de 10

Appuyez d'abord sur >10 et ensuite sur les touches numériques correspondantes. Pour taper "0," utilisez la touche 10.

Exemple: Pour sélectionner la plage 30

Appuyez d'abord sur >10, et ensuite sur 3 et sur 10.

Vous pouvez allonger le temps de lecture pendant le balayage des intros

Appuyez plusieurs fois de suite sur MUSIC SCAN jusqu'à ce que le temps de lecture voulu (10, 20 ou 30) apparaisse dans la fenêtre d'affichage. (Sur le CDP-CE505, appuyez sur la touche M. SCAN de la télécommande.) Chaque fois que vous appuyez sur cette touche, le temps de lecture change suivant une séquence cyclique.

Remarque

Si l'indication "77" apparaît dans la fenêtre d'affichage, cela signifie que le disque est arrivé en fin de lecture pendant que vous maintenez la touche $\triangleright\triangleright$ enfoncée. Appuyez sur $\triangleleft\triangleleft$ ou sur $\triangleleft\triangleleft$ pour revenir en arrière.

Lecture de plages répétée

Vous pouvez activer la lecture répétée de disques/plages dans n'importe quel mode.

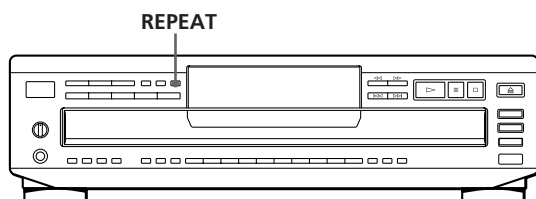

Appuyez sur REPEAT pendant la lecture d'un disque. L'indication "REPEAT" apparaît dans la fenêtre d'affichage. Le lecteur répète la lecture des disques/plages de la façon suivante :

Lorsque le disque est reproduit en

Lorsque le disque est reproduit en	Le lecteur répète la lecture
Lecture continue (ALL DISCS) (page 6)	De toutes les plages de tous les disques
Lecture continue (1 DISC) (page 6)	De toutes les plages du disque en cours
Lecture aléatoire (ALL DISCS) (page 10)	De toutes les plages de tous les disques dans un ordre aléatoire
Lecture aléatoire (1 DISC) (page 11)	De toutes les plages du disque en cours dans un ordre aléatoire
Lecture programmée (page 11)	Du même programme

Pour annuler la lecture répétée

Appuyez plusieurs fois sur REPEAT jusqu'à ce que l'indication "REPEAT" disparaisse de la fenêtre d'affichage.

Répéter la lecture de la plage en cours

Vous pouvez activer la lecture répétée de la plage en cours uniquement pendant la lecture d'un disque compact en mode de lecture continue.

Pendant la lecture de la plage voulue, appuyez plusieurs fois de suite sur REPEAT jusqu'à ce que l'indication "REPEAT 1" apparaisse dans la fenêtre d'affichage.

Lecture dans un ordre quelconque (lecture aléatoire)

Vous pouvez régler le lecteur pour qu'il "mélange" les plages musicales et les reproduise dans un ordre quelconque. Le lecteur lit dans un ordre aléatoire toutes les plages de tous les disques ou du disque que vous avez spécifié.

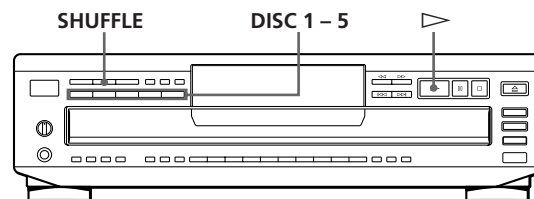

Lecture aléatoire de tous les disques

Vous pouvez reproduire toutes les plages de tous les disques dans un ordre aléatoire.

- 1 Appuyez plusieurs fois de suite sur SHUFFLE jusqu'à ce que l'indication "ALL DISCS" apparaisse dans la fenêtre d'affichage.
- 2 Appuyez sur \triangleright pour lancer la lecture aléatoire ALL DISCS. L'indication $\left[\begin{smallmatrix} \text{ALL} \\ \text{DISCS} \end{smallmatrix} \right]$ s'affiche pendant que le lecteur "mélange" les plages.

Pour annuler la lecture aléatoire

Appuyez sur CONTINUE.

Vous pouvez activer la lecture aléatoire en cours de lecture

Appuyez sur SHUFFLE et la lecture aléatoire démarre à partir de la plage en cours.

Vous pouvez spécifier des disques pendant la lecture aléatoire (sélection de lecture aléatoire)

Vous pouvez spécifier des disques en mode de lecture aléatoire ALL DISCS et les plages des disques spécifiés sont reproduites dans un ordre aléatoire.

Appuyez sur DISC 1 – 5 pour spécifier les disques après l'étape 1.

Les demi-cercles apparaissent autour des numéros des disques spécifiés. Pour annuler les disques sélectionnés, appuyez à nouveau sur DISC 1 – 5. Les demi-cercles disparaissent.

Pour revenir au mode de lecture aléatoire ALL DISCS, appuyez deux fois sur SHUFFLE.

Lecture aléatoire d'un seul disque

Vous pouvez reproduire toutes les plages du disque spécifié dans un ordre aléatoire.

- 1 Appuyez plusieurs fois de suite sur SHUFFLE jusqu'à ce que l'indication "1 DISC" apparaisse dans la fenêtre d'affichage.
- 2 Appuyez sur DISC 1 – 5 pour lancer la lecture aléatoire 1 DISC du disque sélectionné. L'indication  s'affiche pendant que le lecteur "mélange" les plages.

Pour annuler la lecture aléatoire

Appuyez sur CONTINUE.

Vous pouvez activer la lecture aléatoire en cours de lecture

Appuyez sur SHUFFLE et la lecture aléatoire démarre à partir de la plage en cours.

Création de programmes musicaux (lecture programmée)

Vous pouvez ordonner la succession des plages d'un disque et ainsi créer votre propre programme musical. Le programme peut contenir jusqu'à 32 plages.

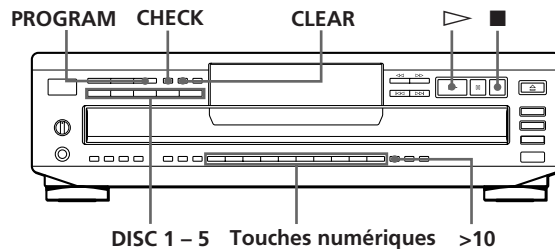

- 1 Appuyez sur PROGRAM. L'indication "PROGRAM" apparaît dans la fenêtre d'affichage. Si un programme est déjà mémorisé, la dernière étape du programme apparaît dans la fenêtre d'affichage. Si vous souhaitez effacer tout le programme, maintenez la touche CLEAR enfoncée jusqu'à ce que l'indication "ALL CLR" apparaisse dans la fenêtre d'affichage (voir page 12).
- 2 Appuyez sur DISC 1 – 5 pour sélectionner le disque.

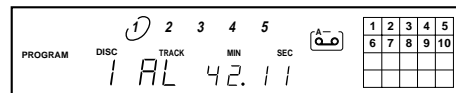

L'indication "AL" dans la fenêtre d'affichage désigne l'ensemble des plages.

Si vous souhaitez programmer le disque complet en une seule étape, sautez l'étape 3 et passez à l'étape 4.

- 3 Appuyez sur les touches numériques correspondant aux plages que vous souhaitez programmer dans l'ordre de votre choix. Pour programmer les plages au-delà du numéro 10, utilisez la touche >10 (voir page 10).

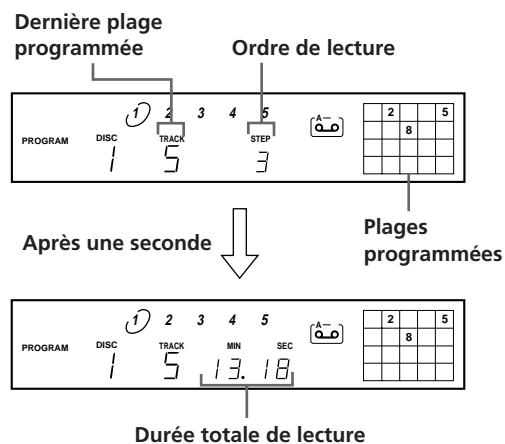

Si vous avez commis une erreur

Appuyez sur CLEAR et ensuite sur la touche numérique correcte.

(suite)

- 4 Pour programmer d'autres disques ou plages, procédez comme suit :

Pour programmer	Répétez les étapes
D'autres disques	2
D'autres plages du même disque	3
D'autres plages sur d'autres disques	2 et 3

- 5 Appuyez sur \triangleright pour lancer la lecture de votre programme.

Pour annuler la lecture programmée

Appuyez sur CONTINUE.



Vous pouvez créer votre programme tout en contrôlant les étiquettes des disques

Lorsque le plateau de lecture est ouvert, appliquez les étapes 1 à 5 en appuyant sur DISC SKIP pour vérifier l'étiquette des disques. Si vous refermez le plateau de lecture avant l'étape 5, le temps de lecture total apparaît dans la fenêtre d'affichage au bout d'un moment.

Il est à remarquer que si le lecteur ne trouve pas le numéro de plage programmé sur le disque, cette étape est automatiquement annulée.



Le programme reste activé même à la fin de la lecture

Vous pouvez relancer la lecture du programme en appuyant sur \triangleright .



Le programme reste en mémoire jusqu'à ce que vous l'effaciez ou que vous mettiez le lecteur hors tension

Si vous remplacez des disques, le disque programmé et les numéros de plage restent. Ainsi, le lecteur reproduit uniquement les numéros de disque et de plage existants. Cependant, les numéros de disque et de plage que le lecteur ne trouve pas sur le plateau ou sur les disques sont effacés du programme et le reste du programme est reproduit dans l'ordre de la programmation.

Remarque

Le temps de lecture total n'apparaît pas dans les cas suivants:

- Vous avez programmé une plage dont le numéro est au-delà de 20.
- La durée totale de lecture du programme dépasse 200 minutes.

Vérification de l'ordre des plages

Vous pouvez vérifier votre programme avant ou après que vous avez activé la lecture.

Appuyez sur CHECK.

Chaque pression sur cette touche fait apparaître dans la fenêtre d'affichage la plage (les numéros de disque et de plage) ou le disque (numéro de disque et indication "AL") de chaque étape dans l'ordre programmé. Après la dernière étape du programme, la fenêtre d'affichage indique "End" et revient à l'indication de départ. Si vous vérifiez l'ordre des plages après avoir activé la lecture, la fenêtre d'affichage indique uniquement les étapes restantes.

Changer l'ordre des plages

Vous pouvez modifier votre programme avant de lancer la lecture.

Pour	Appuyez sur
Supprimer une plage	CHECK jusqu'à ce que la plage à supprimer apparaisse dans la fenêtre d'affichage et appuyez sur CLEAR
Supprimer la dernière plage du programme	CLEAR. Chaque pression sur cette touche supprime la dernière plage programmée.
Ajouter des plages à la fin du programme	DISC 1 – 5 pour sélectionner le disque et ensuite sur les touches numériques des plages à ajouter.
Changer complètement le programme	CLEAR jusqu'à ce que "ALL CLr" apparaisse dans la fenêtre d'affichage. Créez un nouveau programme selon la procédure de programmation.

Enregistrement de votre propre programme

Vous pouvez enregistrer sur une cassette, etc., le programme que vous avez composé. Le programme peut comprendre jusqu'à 32 plages. En insérant une pause dans la programmation, vous pouvez diviser le programme en deux parties de manière à pouvoir l'enregistrer sur les deux faces d'une cassette.

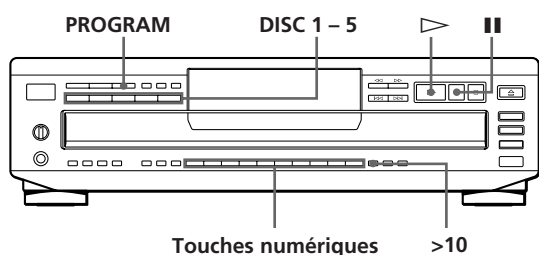

- 1 Créez votre propre programme (pour la face A lors de l'enregistrement sur une cassette) en contrôlant la durée totale de lecture indiquée dans la fenêtre d'affichage. Appliquez les étapes 1 à 4 de la section "Création de programmes musicaux" à la page 11. L'indication $\left[\begin{smallmatrix} A \\ \text{0.00} \end{smallmatrix} \right]$ apparaît dans la fenêtre d'affichage.
- 2 Si vous enregistrez sur les deux faces de la cassette, appuyez sur II pour insérer une pause. Les indications "P" et $\left[\begin{smallmatrix} A \\ \text{0.00} \end{smallmatrix} \right]$ apparaissent dans la fenêtre d'affichage et le temps de lecture est ramené à "0.00." Si vous enregistrez sur une seule face de la cassette, sautez cette étape et passez directement à l'étape 4.
Une pause est comptée comme une plage
Vous pouvez programmer jusqu'à 31 plages lorsque vous insérez une pause.
- 3 Répétez les étapes 2 à 4 de la section "Création de programmes musicaux" à la page 11 pour créer un programme pour la face B.
- 4 Lancez l'enregistrement sur la platine et appuyez ensuite sur la touche \blacktriangleright du lecteur. Si vous enregistrez sur les deux faces de la cassette, le lecteur passe en mode de pause à la fin du programme pour la face A.
- 5 Si vous enregistrez sur la face B, retournez la cassette et appuyez sur la touche \blacktriangleright ou II du lecteur pour reprendre la lecture.

Vous pouvez vérifier la durée totale de lecture pendant la programmation (montage du programme)

Pour sélectionner une plage, appuyez sur \lll ou sur \ggg et vérifiez la durée totale de lecture. Appuyez ensuite sur PROGRAM pour confirmer votre sélection.

Pour vérifier et modifier votre programme

Voir page 12 .

L'indication $\left[\begin{smallmatrix} A \\ \text{0.00} \end{smallmatrix} \right]$ s'affiche pendant que vous contrôlez le programme pour la face A et $\left[\begin{smallmatrix} B \\ \text{0.00} \end{smallmatrix} \right]$ pendant la vérification du programme de la face B.

Enregistrement d'un disque compact en spécifiant la longueur de bande disponible (montage programmé)

Vous pouvez commander au lecteur de créer un programme en fonction de la longueur de bande disponible sur la cassette.

Le lecteur crée automatiquement un programme en maintenant l'ordre original des plages sur le disque.

Le programme peut comprendre jusqu'à 32 plages (une pause insérée entre deux plages est comptée comme une plage).

Attention que les plages dont le numéro est supérieur à 20 ne peuvent être programmées automatiquement.

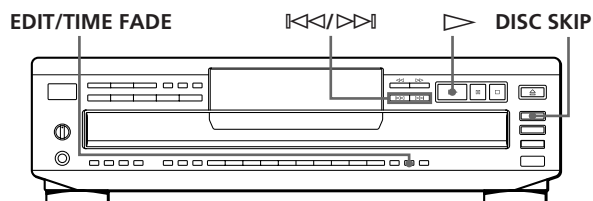

- 1 Appuyez sur DISC SKIP pour sélectionner le disque.
- 2 Appuyez plusieurs fois de suite sur EDIT/TIME FADE avant de lancer la lecture jusqu'à ce que "EDIT" apparaisse et que le "A" de l'indication $\left[\begin{smallmatrix} A \\ \text{0.00} \end{smallmatrix} \right]$ clignote dans la fenêtre d'affichage.
- 3 Appuyez sur \lll ou sur \ggg pour spécifier la longueur de bande. Chaque pression sur ces touches fait changer l'affichage selon la séquence ci-dessous, la longueur de bande d'une face suivant chaque indication.

$\left[\begin{smallmatrix} A \\ \text{C-46} \end{smallmatrix} \right]$	$\left[\begin{smallmatrix} A \\ \text{C-54} \end{smallmatrix} \right]$	$\left[\begin{smallmatrix} A \\ \text{C-60} \end{smallmatrix} \right]$	$\left[\begin{smallmatrix} A \\ \text{C-74} \end{smallmatrix} \right]$	$\left[\begin{smallmatrix} A \\ \text{C-90} \end{smallmatrix} \right]$	$\left[\begin{smallmatrix} A \\ \text{---} \end{smallmatrix} \right]$
(23.00)	(27.00)	(30.00)	(37.00)	(45.00)	
- 4 Appuyez sur EDIT/TIME FADE pour lancer la création du programme par le lecteur. La fenêtre d'affichage indique les plages à enregistrer. Le "B" de l'indication $\left[\begin{smallmatrix} B \\ \text{0.00} \end{smallmatrix} \right]$ clignote dans la fenêtre d'affichage.

(suite)

- 5 Si vous enregistrez sur les deux faces de la cassette, appuyez à nouveau sur EDIT/TIME FADE. Le lecteur insère une pause, et crée le programme pour la face B. La fenêtre d'affichage indique les plages programmées.
Si vous enregistrez sur une seule face de la cassette, sautez cette étape.
- 6 Lancez l'enregistrement sur la platine et appuyez ensuite sur ▷ du lecteur.
Si vous enregistrez sur les deux faces de la cassette, le lecteur passe en mode de pause à la fin du programme pour la face A.
- 7 Si vous enregistrez également sur la face B, retournez la cassette et appuyez sur ▷ ou || du lecteur pour reprendre la lecture.

Pour annuler le montage du programme

Appuyez sur CONTINUE.

Vous pouvez programmer en avance les plages de votre choix

Sélectionnez les plages avant d'appliquer la procédure ci-dessus. Le lecteur crée un programme avec les plages restantes.

Vous pouvez déterminer la longueur de bande de votre choix

Définissez la longueur de bande à l'aide des touches numériques. Pour taper "0," utilisez la touche 10.
Exemple: Si la longueur de bande de l'une des faces est de 30 minutes 15 secondes
Appuyez sur 3, 10, 1 et 5.

Vous pouvez vérifier et modifier le programme

Voir page 12.

Lorsque les numéros de plage clignotent à l'étape 3 ou 4 (CDP-CE505 uniquement)

Cela signifie qu'il reste une section libre sur la bande après que le lecteur a programmé toutes les plages, de telle sorte que vous pouvez encore ajouter des plages pour cette section (montage de liaison). Vous pouvez également sélectionner un autre disque et ajouter des plages de ce disque si leur durée ne dépasse pas la longueur de bande restante.

Appuyez sur EDIT/TIME FADE pour que le lecteur ajoute les plages à la programmation ou appuyez sur les touches numériques correspondant aux plages qui clignotent dans la fenêtre d'affichage. Si vous voulez ajouter des plages d'un autre disque, appuyez sur DISC SKIP pour sélectionner le disque et ensuite sur les touches numériques correspondant aux plages voulues. Lorsque vous avez sélectionné les plages à ajouter, appuyez sur ▷ pour démarrer la lecture. Si vous ne souhaitez pas ajouter de plages, appuyez simplement sur ▷ pour démarrer la lecture.

Si le "B" de l'indication $\frac{A-B}{0-0}$ clignote

Cela signifie qu'il reste plus de 1 minute sur la bande mais que plus aucune plage du disque en cours ne peut être insérée dans le passage resté libre. Si vous ajoutez des plages d'autres disques, sélectionnez le disque voulu et appliquez la procédure ci-dessus.

Fondu enchaîné d'entrée et de sortie

Vous pouvez réaliser manuellement un fondu enchaîné d'entrée ou de sortie pour éviter que les plages commencent et s'arrêtent brusquement.

Attention que vous ne pouvez appliquer cet effet si vous utilisez le connecteur DIGITAL OUT (OPTICAL).

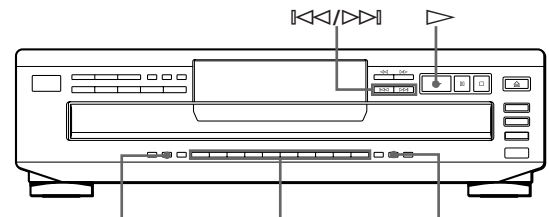

FADER* Touches numériques EDIT/TIME FADE

* sauf sur le CDP-CE505

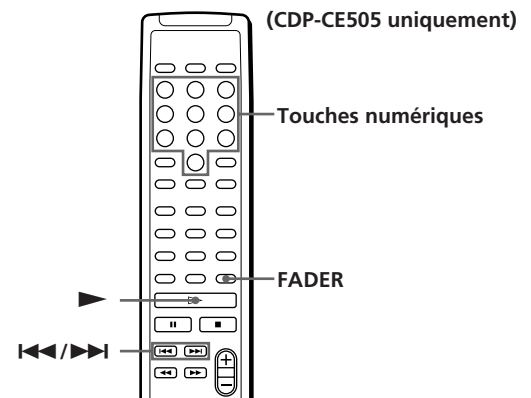

(CDP-CE505 uniquement)

Touches numériques

FADER

Pour	Appuyez sur FADER
Créer un fondu enchaîné d'entrée	Pendant la pause. [FADE] s'allume dans la fenêtre d'affichage et l'indication ◀ clignote. Un fondu enchaîné d'entrée est intégré.
Créer un fondu enchaîné de sortie	Lorsque vous voulez commencer le fondu enchaîné de sortie. [FADE] s'allume dans la fenêtre d'affichage et l'indication ▶ clignote. Un fondu enchaîné de sortie est intégré et le lecteur passe en mode de pause.

Remarque

Le fondu enchaîné dure environ 5 secondes. Cependant, si vous appuyez sur FADER pendant le balayage des intros (voir page 10), le fondu enchaîné de sortie dure environ 2 secondes.



Pour changer la durée du fondu enchaîné (CDP-CE505 uniquement)

Vous pouvez programmer la durée du fondu enchaîné entre 2 et 10 secondes avant le fondu d'entrée ou de sortie. Si vous ne la modifiez pas, le fondu enchaîné dure 5 secondes.





- 1 Appuyez sur la touche FADER de la télécommande avant de démarrer la lecture.
- 2 Appuyez sur la touche numérique correspondant à la durée de fondu enchaîné voulue (2 – 10).

Fondu enchaîné de sortie à l'instant spécifié (fondu programmé)

Vous pouvez programmer le lecteur pour qu'il intègre automatiquement un fondu enchaîné de sortie en spécifiant le temps de lecture. Une fois défini, le fondu programmé est activé deux fois, en ce sens que la lecture se termine par un fondu enchaîné de sortie à la fin de chacune des faces de la cassette.

- 1 Appuyez plusieurs fois sur EDIT/TIME FADE avant de lancer la lecture jusqu'à ce que "TIME FADE" et "A" de l'indication  apparaissent dans la fenêtre d'affichage.
- 2 Appuyez sur  ou sur  pour spécifier le temps de lecture. Chaque pression sur ces touches fait changer l'affichage selon la séquence ci-dessous, la longueur de bande d'une face suivant chaque indication.

← C-46 ↔ C-54 ↔ C-60 ↔ C-74 ↔ C-90 → ... →

(23.00) (27.00) (30.00) (37.00) (45.00)
- 3 Appuyez sur  pour lancer la lecture. Au moment spécifié, la lecture se termine par un fondu enchaîné de sortie et le lecteur passe en mode de pause. Le "B" de l'indication  apparaît dans la fenêtre d'affichage.
- 4 Pour enregistrer sur la face B, retournez la cassette et appuyez sur  ou  du lecteur pour reprendre la lecture. Dans ce cas-ci également, la lecture se termine par un fondu enchaîné de sortie au moment spécifié.

Pour annuler le fondu programmé

Appuyez sur EDIT/TIME FADE .

Vous pouvez déterminer le temps de lecture de votre choix

Reportez-vous à la section "Vous pouvez déterminer la longueur de bande de votre choix" à la page 14.

Vous pouvez changer de disque lors d'un fondu programmé

Si la lecture se termine avant le fondu enchaîné de sortie programmé (par exemple, si vous enregistrez des disques compacts sur une cassette), changez le disque. Le temps de fondu enchaîné de sortie est uniquement compté pendant la lecture.

Vous pouvez intégrer un fondu enchaîné d'entrée pour la reprise de la lecture à l'étape 4

Après avoir retourné la cassette, appuyez sur FADER.

Remarque

Si vous appuyez sur  ou  pendant un fondu programmé, le fondu programmé sera annulé.

Réglage du niveau d'enregistrement (recherche du niveau de crête)

Le lecteur recherche le niveau maximal parmi toutes les plages à enregistrer pour vous permettre de régler le niveau d'enregistrement avant le début de l'enregistrement.

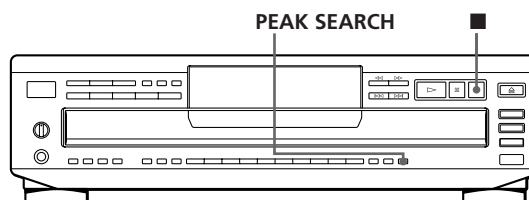

- 1 Avant de lancer la lecture, appuyez sur PEAK SEARCH. L'indication "PEAK" clignote dans la fenêtre d'affichage et le lecteur reproduit le passage qui présente le niveau maximal.
- 2 Réglez le niveau d'enregistrement sur la platine.
- 3 Appuyez sur  du lecteur pour stopper la recherche du niveau de crête. L'indication "PEAK" disparaît de la fenêtre d'affichage.

Remarque

- Le passage qui comporte le niveau de crête peut changer chaque fois que vous procédez au réglage d'un même disque. Cette différence est cependant négligeable, de telle sorte que vous n'aurez aucun problème à régler le niveau d'enregistrement avec précision.
- La recherche du niveau de crête est inopérante si vous ouvrez le plateau de lecture en appuyant sur EX-CHANGE.

Que pouvez-vous faire avec les fichiers de lecture personnalisée?

Pour chaque disque, le lecteur peut mémoriser 2 types d'informations dénommés "fichiers de lecture personnalisée". Lorsque vous avez mémorisé des fichiers de lecture personnalisée pour un disque, le lecteur réactive automatiquement les informations mémorisées lorsque vous sélectionnez le disque. Attention que les fichiers de lecture personnalisée sont effacés si vous n'utilisez pas le lecteur pendant une période d'environ un mois.

Vous pouvez mémoriser les informations suivantes:

Lorsque vous utilisez	Vous pouvez
Clip musical (page 16)	Grouper les plages de chaque disque en quatre groupes
Suppression de bloc (page 17)	Supprimer certaines plages et mémoriser uniquement les plages que vous voulez écouter

L'indication de fichier de lecture personnalisée clignote lorsque vous mémorisez l'information correspondante.

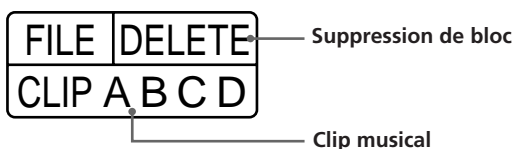

Où sont mémorisés les fichiers de lecture personnalisée?

Les fichiers de lecture personnalisée ne sont pas mémorisés sur le disque mais dans la mémoire du lecteur. Autrement dit, vous ne pouvez pas utiliser les fichiers de lecture personnalisée si vous reproduisez le disque sur d'autres lecteurs.

Combien de disques pouvez-vous personnaliser?

Vous pouvez mémoriser jusqu'à 172 disques dans la mémoire de fichiers de lecture personnalisée.

Suppression de fichiers de lecture personnalisée

Lorsque la mémoire de fichiers de lecture personnalisée est saturée, le lecteur affiche l'indication "FULL" lorsque vous appuyez sur FILE pour mémoriser les données et vous ne pouvez plus enregistrer de données pour aucun disque. Si nécessaire, supprimez les fichiers de lecture personnalisée que vous ne souhaitez pas conserver:

- **Pour effacer tous les fichiers de lecture personnalisée d'un disque**

Si le disque que vous voulez supprimer est programmé dans le clip musical, supprimez toutes les plages de ce disque programmées dans le clip suivant la procédure "Supprimer des plages dans un clip" à la page 17.

Si le disque que vous souhaitez supprimer est programmé dans la suppression de bloc, annulez la suppression de bloc complète suivant la procédure "Annulation de la fonction de suppression de bloc" à la page 18.

- **Pour effacer tous les fichiers de lecture personnalisée de tous les disques**

Tout en maintenant les touches ERASE et 1 du lecteur enfoncées, appuyez sur POWER pour mettre le lecteur hors et puis sous tension. L'indication "ALL ErS" apparaît dans la fenêtre d'affichage et tous les fichiers de lecture personnalisée sont effacés.

Grouper des plages (clip musical)

Vous pouvez grouper les plages de chaque disque en quatre groupes dénommés "clips". Lorsque vous avez mémorisé une plage dans un clip, vous pouvez activer la fonction de clip musical chaque fois que vous écoutez ce disque. Vous pouvez également écouter uniquement les plages mémorisées dans un clip sélectionné.

Vous pouvez programmer une plage dans quatre clips ou toutes les plages d'un disque dans un seul clip. Attention que les plages au-delà du numéro 32 ne peuvent être mémorisées dans un clip.

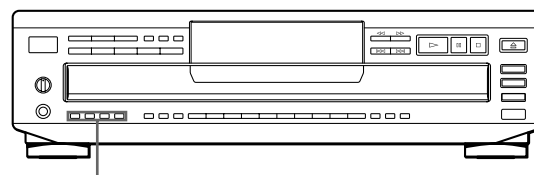

Touches MUSIC CLIP

Mémoriser des plages dans un clip

- 1 Lancez la lecture de la plage que vous souhaitez mémoriser dans un clip.

- 2 Appuyez sur l'une des touches MUSIC CLIP (A, B, C ou D).
L'indication "C-FILE" s'affiche et la touche MUSIC CLIP sélectionnée clignote un moment.
- 3 Répétez les étapes 1 et 2 pour mémoriser d'autres plages dans un clip.

Lecture des plages d'un clip (lecture de clip)

Appuyez sur l'une des touches MUSIC CLIP avant de lancer la lecture.

L'indication "C-PLAY" apparaît dans la fenêtre d'affichage et la touche MUSIC CLIP sélectionnée s'allume. Les plages programmées dans le clip s'affichent dans le calendrier musical. Le lecteur commence la lecture des plages du clip sélectionné.

Pour écouter des plages d'un autre clip

Appuyez sur ■ pour arrêter la lecture et ensuite sur la touche MUSIC CLIP correspondant au clip que vous souhaitez écouter.

Remarques

- La fonction de lecture de clip est uniquement opérante dans les modes de lecture continue et aléatoire. Si vous appuyez sur une touche MUSIC CLIP alors que vous êtes en mode de lecture programmée, le lecteur active automatiquement le mode de lecture continue et entame la lecture du clip.
- En mode de lecture ALL DISCS, le lecteur reproduit consécutivement les plages du clip sélectionné sur tous les disques.
- Si vous appuyez sur MUSIC CLIP en mode de lecture de clip, la touche reste inopérante.

Supprimer des plages dans un clip

- 1 Avant d'entamer la lecture, appuyez sur l'une des touches MUSIC CLIP pour lancer la lecture du clip.
- 2 Appuyez sur ⏮ ou sur ⏭ pour sélectionner la plage que vous souhaitez supprimer du clip.
- 3 Appuyez sur ERASE pour supprimer la plage. L'indication "ERASE" apparaît un moment dans la fenêtre d'affichage. Le lecteur entame la lecture de la plage suivante du clip.
- 4 Répétez les étapes 2 et 3 pour supprimer d'autres plages.
Lorsque vous avez supprimé toutes les plages du clip, la touche MUSIC CLIP s'éteint après que le lecteur a reproduit la dernière plage du clip.

Mémorisation de plages déterminées (suppression de bloc)

Vous pouvez effacer des plages jugées inutiles et mémoriser uniquement les plages que vous voulez écouter. Lorsque vous sélectionnez le disque avec la suppression de bloc, vous ne pouvez reproduire que les plages initialement sélectionnées.

Le lecteur mémorise la suppression de bloc pendant environ 1 mois, même si vous mettez le lecteur hors tension.

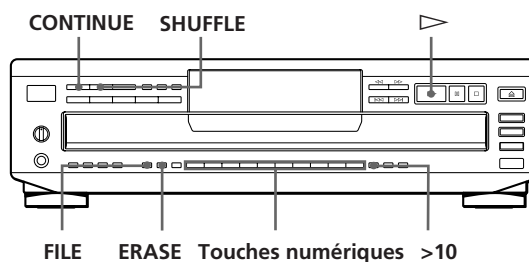

- 1 Introduisez ou sélectionnez le disque voulu.
- 2 Appuyez sur SHUFFLE pour sélectionner "ALL DISCS" ou "1 DISC".
- 3 Appuyez sur les touches numériques pour supprimer les plages voulues. Les numéros de plages et l'indication "OFF" apparaissent dans la fenêtre d'affichage et les numéros des plages que vous avez supprimées disparaissent du calendrier musical.

Si vous avez fait une erreur

Appuyez sur la touche numérique correspondant à la plage. Le numéro de la plage et l'indication "On" apparaissent dans la fenêtre d'affichage et la plage est restaurée.

- 4 Appuyez sur FILE pour mémoriser les autres plages. Les mots "FILE" et "DELETE" s'allument dans l'indication de fichier de lecture personnalisée de la fenêtre d'affichage.



Vous pouvez supprimer des plages jugées inutiles en cours de lecture

Appuyez sur CLEAR pendant la lecture de la plage en question. Le lecteur passe à la lecture de la plage suivante.

Si vous appuyez sur FILE, le lecteur mémorise les plages restantes.

Lecture avec la fonction de suppression de bloc

- 1 Introduisez ou sélectionnez le disque voulu.
Les mots "FILE" et "DELETE" s'allument dans l'indication de fichier de lecture personnalisée de la fenêtre d'affichage.
- 2 Appuyez sur CONTINUE ou SHUFFLE pour sélectionner "ALL DISCS" ou "1 DISC".
- 3 Appuyez sur \triangleright ou sur la touche DISC1 - 5 de votre choix pour démarrer la lecture.

Annulation de la fonction de suppression de bloc

- 1 Introduisez ou sélectionnez le disque voulu.
Les mots "FILE" et "DELETE" s'allument dans l'indication de fichier de lecture personnalisée de la fenêtre d'affichage.
- 2 Appuyez sur FILE.
"FILE" apparaît dans la fenêtre d'affichage.
- 3 Appuyez sur ERASE lorsque "FILE" est affiché. La fonction de suppression de bloc est annulée.
"ErASE" apparaît dans la fenêtre d'affichage et les mots "FILE" et "DELETE" disparaissent de l'indication de fichier de lecture personnalisée.

Remarques sur les disques compacts

Manipulation des disques compacts

- Pour que les disques restent propres, saisissez-les par le bord sans en toucher la surface.
- Ne collez pas de papier ni de ruban adhésif sur les disques.

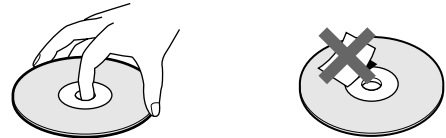

Pas de cette façon

- N'exposez pas les disques à la lumière directe du soleil ou à des sources de chaleur telles que des conduites d'air chaud et ne les laissez pas dans une voiture parkée au soleil car la température est susceptible d'atteindre un niveau élevé à l'intérieur de l'habitacle.
- N'utilisez pas de stabilisateurs disponibles dans le commerce. Sinon, vous risquez d'endommager les disques et le lecteur.
- Après lecture, rangez les disques dans leur boîtier de protection.

Entretien

- Avant la lecture d'un disque, nettoyez-le à l'aide d'un chiffon prévu à cet effet. Essayez les disques en allant du centre vers la périphérie.

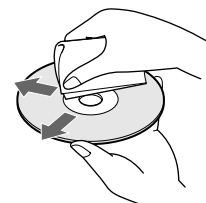

- N'utilisez pas de solvants tels que le benzène, les diluants pour peinture, les détergents disponibles dans le commerce ou les bombes antistatiques destinées aux disques noirs en vinyle.

Dépannage

Si vous éprouvez l'une des difficultés suivantes lors de l'utilisation de ce lecteur, consultez ce guide de dépannage pour résoudre le problème rencontré. Si une défaillance quelconque persiste, demandez conseil auprès de votre revendeur Sony.

Pas de son.

- ➔ Vérifiez si le lecteur est correctement raccordé.
- ➔ Assurez-vous que vous utilisez correctement l'amplificateur.
- ➔ Réglez le niveau de lecture à l'aide de la commande PHONE LEVEL du lecteur (CDP-CE505 uniquement) ou LINE OUT LEVEL +/- de la télécommande (sauf sur les modèles CDP-CE305 et CDP-C661).

La lecture du disque ne démarre pas.

- ➔ Il n'y a pas de disque compact dans le lecteur ("no DISC" apparaît). Introduisez un disque compact.
- ➔ Placez correctement le disque sur le plateau de lecture avec la face imprimée vers le haut.
- ➔ Nettoyez le disque (voir page 18).
- ➔ De l'humidité s'est condensée à l'intérieur du lecteur. Retirez le disque et laissez le lecteur sous tension pendant environ une heure (voir page 2).

La télécommande ne fonctionne pas (sauf sur les CDP-CE305 et CDP-C661).

- ➔ Écartez les obstacles situés entre la télécommande et le lecteur.
- ➔ Dirigez la télécommande vers le capteur de télécommande  du lecteur.
- ➔ Remplacez les deux piles de la télécommande si elles sont épuisées.

Le lecteur ne fonctionne pas correctement.

- ➔ La puce du micro-ordinateur peut ne pas fonctionner correctement. Mettez successivement le lecteur hors et sous tension pour réinitialiser.

Spécifications

Lecteur de disques compacts

Laser	Laser à semi-conducteurs ($\lambda = 780 \text{ nm}$) Durée d'émission: continu
Sortie laser	44,6 μW * max. * Cette puissance est la valeur mesurée à une distance de 200 mm de la surface de la lentille de l'objectif du bloc optique avec une ouverture de 7 mm.
Réponse en fréquence	2 Hz à 20 kHz $\pm 0,5 \text{ dB}$
Rapport signal/bruit	CDP-CE505: Plus de 107 dB CDP-CE405/CE305/C661: Plus de 102 dB
Plage dynamique	Plus de 98 dB
Distorsion harmonique	CDP-CE505: Moins de 0,0035 % CDP-CE405/CE305/C661: Moins de 0,0045%
Bande de séparation	Plus de 100 dB

Sorties

	Type de fiche	Niveau de sortie maximal	Impédance de charge
LINE OUT	Fiche phono	2 V (à 50 kilohms)	Plus de 10 kilohms
DIGITAL OUT (OPTICAL) (CDP-CE505 uniquement)	Connecteur de sortie optique	-18 dBm	Longueur d'onde: 660 nm
PHONES (CDP-CE505 uniquement)	Fiche phono stéréo	10 mW	32 ohms

Caractéristiques générales

Puissance de raccordement

Lieu d'achat	Puissance de raccordement
Europe, Chine et Singapour (sauf le modèle CDP-C661 à Singapour)	CA 220 V – 230 V, 50/60 Hz
Canada	CA 120 V, 60 Hz
Autres pays et le modèle CDP-C661 à Singapour	CA 110 V – 120 V ou 220 V – 240 V, commutable, 50/60 Hz

Consommation électrique	14 W
Dimensions (approx.) (l/h/p)	430 × 120 × 385 mm (17 × 4 3/4 × 15 1/4 pouces) parties saillantes comprises
Masse (approx.)	5,6 kg (12 livres 6 onces)

Accessoires fournis

- Câble audio (2 fiches phono – 2 fiches phono) (1)
- Télécommande (sauf sur les CDP-CE305 et CDP-C661) (1)
- Piles Sony SUM-3 (NS) (sauf sur les CDP-CE305 et CDP-C661) (2)

La conception et les spécifications sont sujettes à modifications sans préavis.

Index

A

AMS 10

B

Balayage des intros 10

C

Clip musical 16

Connexion 4

D

Déballage 4

Dépannage 19

Détecteur automatique de musique. *Voir* AMS.

Durée résiduelle 8

Durée totale de lecture 8

E

Enregistrement 13

d'un programme 13

par programmation 13

F, G, H, I, J, K

Fondu enchaîné 14

fondu programmé 15

Fondu programmé 15

L

Lecture

lecture aléatoire 10

lecture continue 16

de clip 16

lecture programmée 11

lecture répétée 10

Lecture aléatoire 10

Lecture continue 6

Localisation

à l'aide de l'AMS 10

directement 10

en balayant 10

en contrôlant le son 10

en contrôlant les

étiquettes 10

en observant la fenêtre

d'affichage 10

M, N, O

Manipulation des CD 18

Montage. *Voir* Enregistrement.

Montage de liaison 14

Montage du programme 13

Montage programmé 13

P, Q

Programme 11

modifier 12

pour l'enregistrement 13

vérifier 12

R

Raccordements 4

vue d'ensemble 4

Recherche. *Voir* Localisation.

Recherche du niveau de

crête 15

Remplacement des disques

pendant la lecture d'un

disque 9

Répéter 10

S

Sélecteur de tension 5

Sélection de lecture

aléatoire 11

T, U, V, W, X, Y, Z

Télécommande 4

Désignation des commandes

Touches

CHECK 12

CLEAR 12

CONTINUE 6

DISC 1-5 6

DISC CHECK 9

DISC SKIP 6

EDIT/TIME FADE 13

ERASE 12

EX-CHANGE 7

FADER 13

FILE 17

LINE OUT LEVEL +/- 14

MUSIC CLIP 16

MUSIC SCAN 10

Numériques 10

⊞ OPEN/CLOSE 6

PEAK SEARCH 15

PROGRAM 11

REPEAT 10

SHUFFLE 10

TIME 8

▷ 7

⏏ 7

■ 7

◀◀/▶▶ 10

⏮/⏭ 7

> 10 10

Commutateur

POWER 6

Commande

PHONE LEVEL 7

Prise

PHONES 7

Autres

Fenêtre d'affichage 8

Plateau de lecture 6

⏏ 4

ADVERTENCIA

Para evitar incendios y el riesgo de electrocución, no exponga la unidad a la lluvia ni a la humedad.

Para evitar descargas eléctricas, no abra la unidad. Solicite asistencia únicamente a personal cualificado.

El componente láser de este producto puede emitir radiaciones superiores al límite establecido para los equipos de Clase 1.

CLASS 1 LASER PRODUCT
LUOKAN 1 LASERLAITE
KLASS 1 LASERAPPARAT

Este aparato está clasificado como un producto LASER DE CLASE 1. La etiqueta que lo indica está situada en el exterior de la parte trasera.

La siguiente etiqueta de precaución está situada en el interior de la unidad.

CAUTION	: INVISIBLE LASER RADIATION WHEN OPEN. AVOID EXPOSURE TO BEAM.
ADVARSEL	: USYNLIG LASERSTRÅLING VED ÅBNING NÅR SIKRESKEDSÅBRYTTERE ER I GANG. UNNGÅ UDSÆTTELSE FOR STRÅLING.
VARO!	: AVIHTÄSSÄÄ JA SUOJALINJATUS OHITETTÄSSÄ OLET ALITIMMÄ LASERSÄTELYVILVÄ.
VARNING	: LASERSTRÅLING NÄR DENNA DEL ÄR ÖPPNAD OCH SPÅRNEV ÄR URSLÖPLAD.
ADVARSEL	: USYNLIG LASERSTRÅLING NÅR DEKSEL ÅPNEES UNGÅ EKSPONERING FOR STRÅLEN.

Precauciones

Seguridad

- Precaución – El uso de instrumentos ópticos con este producto aumentará el peligro para los ojos.
- Si cae algún objeto sólido o se vierte líquido dentro de la unidad, desenchufe el reproductor y haga que sea revisado por personal cualificado antes de utilizarlo de nuevo.

Fuentes de energía

- Antes de utilizar el reproductor, compruebe que la tensión de alimentación sea idéntica al suministro de alimentación local. La tensión se indica en la placa de identificación situada en la parte trasera del reproductor.
- El reproductor no se desconecta de la fuente de alimentación CA (enchufe de pared) mientras esté conectado a la toma mural, incluso si el reproductor se encuentra apagado.
- Si no va a utilizar el reproductor durante varios días, asegúrese de desconectarlo de la toma mural. Para desconectar el cable de alimentación CA (conductor de alimentación), tire del propio enchufe, nunca del cable.
- El cable de alimentación CA sólo debe sustituirse en un taller de asistencia cualificado.

Colocación

- Sitúe el reproductor en un lugar con ventilación adecuada para prevenir la acumulación de calor en su interior.
- No coloque el reproductor sobre una superficie inestable, como tela, que pueda bloquear los orificios de ventilación de la parte inferior.
- No sitúe el reproductor en un lugar cercano a fuentes de calor, ni lo exponga a la luz directa del sol, polvo excesivo o vibraciones mecánicas.

Funcionamiento

- Si se traslada el reproductor directamente de un lugar frío a uno cálido, o se sitúa en una habitación muy húmeda, puede condensarse humedad en las lentes contenidas en el reproductor. Si esto ocurre, el reproductor puede no funcionar correctamente. En este caso, retire el disco y deje el reproductor activado durante una hora aproximadamente hasta que se evapore la humedad.

Ajuste del volumen

- No aumente el volumen mientras escucha una parte con un nivel muy bajo de entradas o sin señales de audio. En caso contrario, los altavoces pueden dañarse cuando se reproduzca la parte de nivel más alto.

Limpieza

- Limpie la unidad, el panel y los controles con un paño suave humedecido en una solución detergente poco concentrada. No utilice ningún tipo de estropajo o limpiador en polvo abrasivos, ni disolvente, como alcohol o bencina.

Si tiene alguna duda o le surge algún problema en relación al reproductor, póngase en contacto con el proveedor Sony más cercano.

¡Bienvenido!

Felicitaciones por la adquisición del reproductor de discos compactos Sony. Antes de utilizar la unidad, lea completamente este manual y consérvelo para realizar consultas en el futuro.

Acerca de este manual

Las instrucciones de este manual hacen referencia a los modelos CDP-CE505, CDP-CE405, CDP-CE305 y CDP-C661. En las ilustraciones se muestra el modelo CDP-CE505, a menos que se indique otro específicamente. Cualquier diferencia de funcionamiento se indica claramente en el texto, por ejemplo, "sólo para CDP-CE505".

Convenciones

- En las instrucciones de este manual se describen los controles del reproductor. También es posible utilizar los controles del mando a distancia si los nombres coinciden o son similares a los del reproductor.
- En este manual se emplean los siguientes iconos:



Indica que puede realizar la tarea utilizando el mando a distancia.
(Observe que los modelos CDP-CE305 y CDP-C661 no pueden realizar las tareas marcadas con este icono.)



Indica las sugerencias y consejos para realizar la tarea más fácilmente.

INDICE

Procedimientos iniciales

Desembalaje	4
Conexión del sistema	4

Reproducción de un CD

6

Reproducción de discos compactos

Uso del visor	8
Sustitución de discos durante la reproducción de un disco	8
Localización de un disco determinado	9
Localización de un tema específico o de un punto determinado de un tema	9
Reproducción repetida de temas	10
Reproducción en orden aleatorio (Reproducción aleatoria)	10
Creación de un programa propio (Reproducción de programa)	11

Grabación a partir de discos compactos

Grabación de un programa propio	13
Grabación de un CD especificando la longitud de cinta (Edición sincronizada)	13
Aparición y desaparición gradual del sonido	14
Ajuste del nivel de grabación (Búsqueda del nivel pico)	15

Almacenamiento de información sobre discos compactos (Archivos personalizados) (sólo para CDP-CE505)

Utilidad de los archivos personalizados	16
Agrupación de temas (Separación musical)	16
Almacenamiento de temas específicos (Banco de borrado)	17

Información adicional

Notas sobre discos compactos	18
Solución de problemas	19
Especificaciones	19

Índice alfabético

Índice alfabético	20
-------------------------	----

Desembalaje

Compruebe que se incluyen los siguientes componentes:

- Cable de conexión de audio (1)
- Mando a distancia (control remoto) (excepto para CDP-CE305 y CDP-C661) (1)
- Pilas Sony SUM-3 (NS) (excepto para CDP-CE305 y CDP-C661) (2)

Inserción de pilas en el mando a distancia (excepto para CDP-CE305 y CDP-C661)

Es posible controlar el reproductor mediante el mando a distancia suministrado.

Inserte dos pilas R6 (tamaño AA) haciendo coincidir las polaridades + y - de las pilas. Cuando utilice el mando a distancia, apunte al sensor remoto  del reproductor.

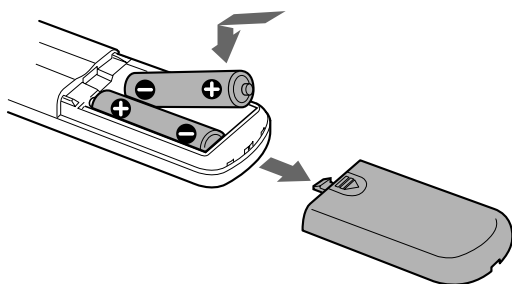

Cuándo deben sustituirse las pilas

Con una frecuencia de uso normal, las pilas deben durar seis meses aproximadamente. Cuando no pueda controlar el reproductor con el mando a distancia, sustituya todas las pilas por unas nuevas.

Notas

- No deje el mando a distancia cerca de un lugar extremadamente caliente o húmedo.
- No deje caer ningún objeto extraño dentro del mando a distancia; tenga especial cuidado al sustituir las pilas.
- No exponga el sensor remoto a la luz directa del sol ni a aparatos de iluminación, ya que podría no funcionar correctamente.
- Si no va a utilizar el mando a distancia durante varios días, retire las pilas para evitar posibles daños derivados de fugas y corrosión.

Conexión del sistema

Descripción general

En esta sección se describe cómo conectar el reproductor de discos compactos a un amplificador. Asegúrese de desconectar la alimentación de cada componente antes de realizar las conexiones.

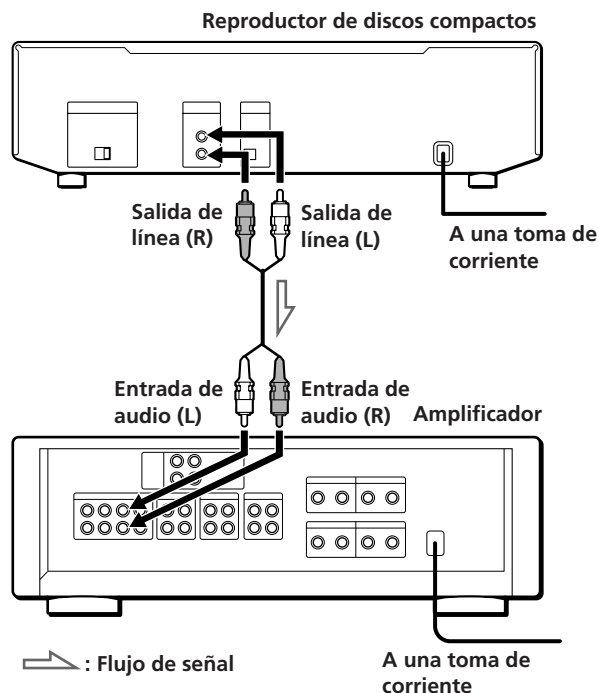

¿Qué cables necesita?

Cable de audio (suministrado) (1)

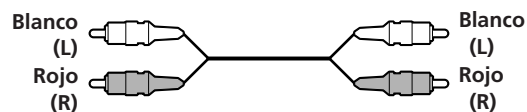

Conexiones

Al conectar un cable de audio, asegúrese de que el color coincide con el de las tomas adecuadas de los componentes: rojo (derecha) con rojo y blanco (izquierda) con blanco. Compruebe que las conexiones se han realizado firmemente con el fin de evitar ruidos y zumbido.

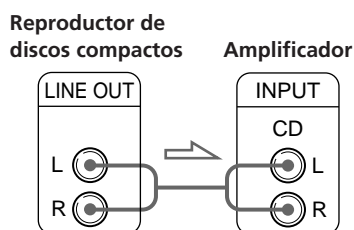

Es posible ajustar el nivel de salida al amplificador (excepto para CDP-CE305 y CDP-C661)

Pulse LINE OUT LEVEL +/- en el mando a distancia. Es posible reducir el nivel de salida hasta -20 dB.

Al reducir el nivel de salida, **FADE** aparece en el visor.

Al desactivar el reproductor, el nivel de salida se ajusta automáticamente al nivel máximo.

Nota

Si pulsa los botones LINE OUT LEVEL +/- del mando a distancia durante la grabación, el nivel de grabación cambiará aunque esté predefinido en la platina, etc (excepto para CDP-CE305 y CDP-C661).

• Si dispone de un componente digital, como un amplificador digital, un convertidor D/A, DAT o MD (sólo para CDP-CE505)

Conecte el componente mediante el conector DIGITAL OUT (OPTICAL) utilizando el cable óptico (no suministrado). Retire el tapón y enchufe el cable óptico. Observe que no puede utilizar las funciones de aparición y desaparición gradual del sonido (página 14) ni de aparición y desaparición sincronizada (página 15) al realizar esta conexión.

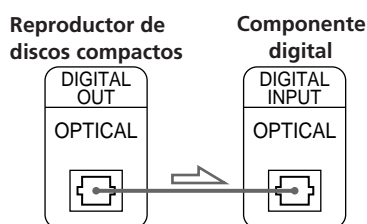
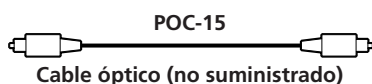

Nota

Al realizar la conexión mediante el conector DIGITAL OUT (OPTICAL), puede producirse ruido si reproduce otro tipo de software de CD que no sea música, como un CD-ROM.

Si dispone de un componente con el conector CONTROL A1 (sólo para CDP-CE505)

Conecte el componente mediante el conector CONTROL A1. Es posible controlar el reproductor con el componente conectado. Para obtener información detallada, consulte las instrucciones complementarias.

Ajuste del selector de tensión (excepto para los modelos europeo, canadiense y chino, y los modelos CDP-CE505/CE405/CE305 de Singapur)

Compruebe que el selector de tensión situado en el panel posterior del reproductor se encuentra en la posición de la tensión de línea de alimentación local. En caso contrario, sitúe el selector en la posición correcta utilizando un destornillador antes de conectar el cable de alimentación a una toma mural.

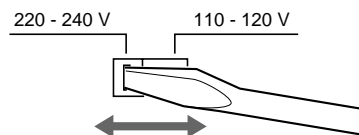

Conexión del cable de alimentación

Conecte el cable de alimentación a una toma mural.

Transporte del reproductor

Antes de transportar el reproductor, realice el siguiente procedimiento con el fin de devolver los mecanismos internos a su posición original.

- 1 Retire todos los discos de la bandeja de discos.
- 2 Pulse **OPEN/CLOSE** para cerrar la bandeja de discos.
Aparece "no DISC" en el visor.
- 3 Espere durante 10 segundos y, a continuación, pulse **POWER** para desactivar el reproductor.

Reproducción de un CD

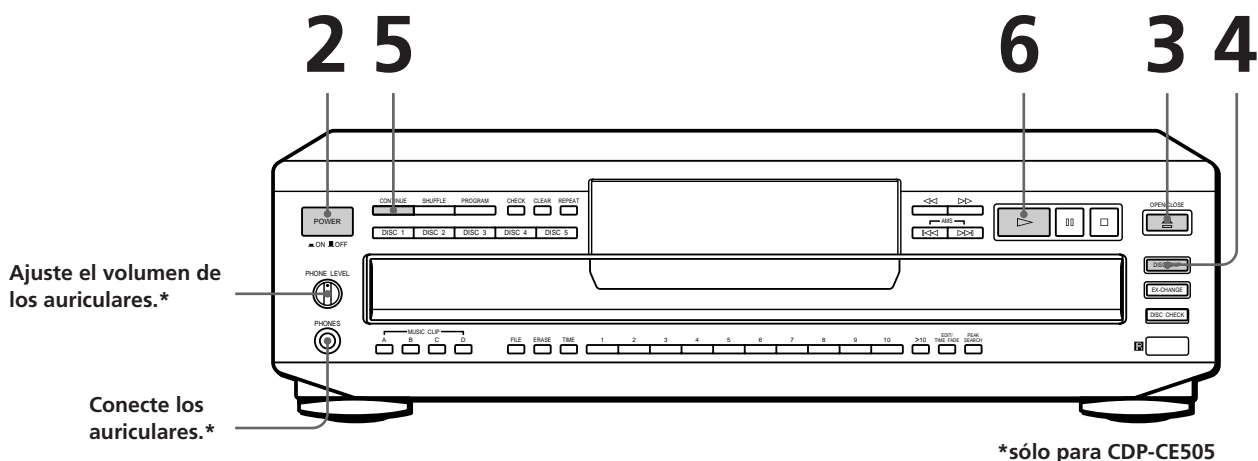

*sólo para CDP-CE505

- Consulte las páginas 4 y 5 para obtener información sobre la conexión.

- 1 Encienda el amplificador y seleccione la posición de reproductor de CD, de forma que obtenga el sonido del reproductor.
- 2 Pulse POWER para activar el reproductor.
- 3 Pulse OPEN/CLOSE y sitúe un CD en la bandeja.

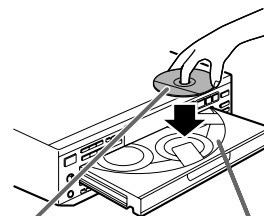

Con la etiqueta hacia arriba

Número de disco

- 4 Para colocar otros discos, pulse DISC SKIP y sitúelos en el orden que desee reproducirlos.
Cada vez que pulse el botón, la bandeja de discos gira para que coloque los discos en los compartimientos libres de la bandeja. Primero se reproducirá el disco situado en la parte delantera.
- 5 Pulse CONTINUE para seleccionar ALL DISCS o 1 DISC Modo de reproducción continua.
Cada vez que pulse CONTINUE, "ALL DISCS" o "1 DISC" aparece en el visor.

Al seleccionar	Se reproducen
ALL DISCS	Todos los discos del reproductor consecutivamente por orden de número de disco
1 DISC	Sólo el disco seleccionado

Es posible seleccionar el disco que desee reproducir en primer lugar
 Pulse uno de los botones DISC 1 – 5.

Para recibir el sonido por los auriculares (sólo para CDP-CE505)
 Conecte los auriculares a la toma PHONES del reproductor y ajuste el volumen con el control PHONE LEVEL del reproductor o con los botones LINE OUT LEVEL +/- del mando a distancia.

Es posible ajustar el nivel de salida al amplificador (excepto CDP-CE305 y CDP-C661)
 Pulse LINE OUT LEVEL +/- en el mando a distancia. Es posible reducir el nivel de salida hasta -20 dB. Al reducir el nivel de salida, **FADE** aparece en el visor. Al desactivar el reproductor, el nivel de salida se ajusta automáticamente al nivel máximo.

Nota

Si pulsa los botones LINE OUT LEVEL +/- del mando a distancia durante la grabación, el nivel de grabación cambiará aunque esté predefinido en la platina, etc (excepto para CDP-CE305 y CDP-C661).

6 Pulse **▷**.
 La bandeja de discos se cierra y el reproductor reproduce todos los temas una vez (Reproducción continua). Ajuste el volumen del amplificador.

Para detener la reproducción

Pulse **■**.

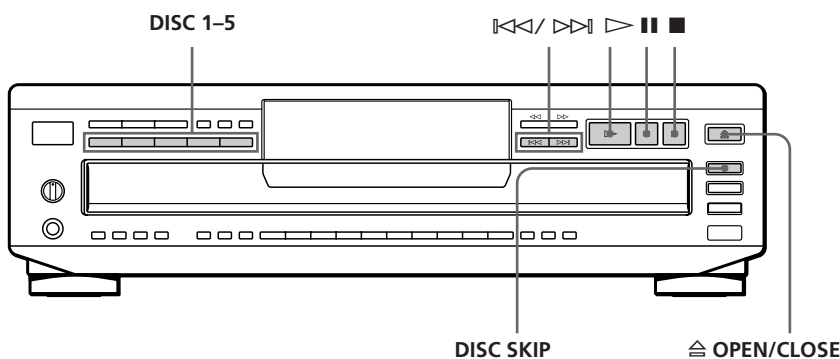

Para	Pulse
Realizar una pausa	
Reanudar la reproducción después de la pausa	o ▷
Ir al siguiente tema	▶▶
Volver al tema anterior	◀◀
Ir al siguiente disco	DISC SKIP
Seleccionar un disco directamente	DISC 1 – 5
Detener la reproducción y retirar el CD	△ OPEN/CLOSE

Uso del visor

Es posible obtener información acerca del disco mediante el visor.

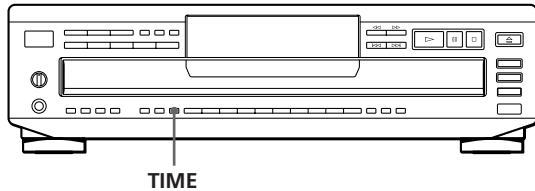

Comprobación del número total de temas y del tiempo de reproducción de los mismos

Pulse TIME antes de iniciar la reproducción. El visor muestra el número de disco actual, el número total de temas, el tiempo completo de reproducción y el calendario musical.

Número de disco actual **Tiempo completo de reproducción**

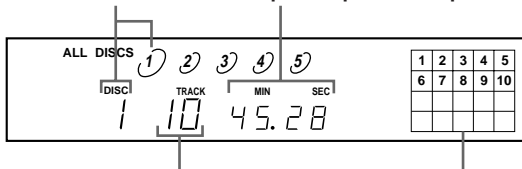

Número total de temas

Calendario musical

La información también aparece al pulsar OPEN/CLOSE para cerrar la bandeja de discos. Los temas con un número superior a 20 no pueden mostrarse en el calendario musical.

Notas sobre las indicaciones de número de disco

- El círculo rojo que rodea un número de disco indica que puede iniciarse la reproducción del mismo.
- Una vez reproducidos todos los temas de un disco, desaparece el semicírculo que rodea el número de disco.
- Cuando se detecta un compartimento de disco vacío, desaparece el número de disco rodeado del semicírculo.

Visualización de información mientras se reproduce un CD

Mientras se reproduce un disco, el visor muestra el número de disco actual, el número de tema actual, el tiempo de reproducción del tema y el calendario musical.

Número de disco actual **Tiempo de reproducción**

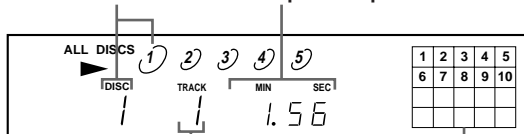

Número de tema actual

Calendario musical

Los números de tema del calendario musical desaparecen una vez se han reproducido.

Comprobación del tiempo restante

Cada vez que pulse TIME mientras se reproduce un disco, el visor cambia como se muestra en el gráfico siguiente.

Tiempo de reproducción y número del tema actual

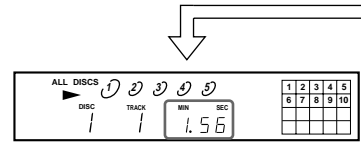

Pulse TIME.

Tiempo restante del tema actual

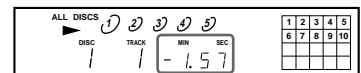

Si el número de tema excede de 24, aparece "--.--" en lugar del tiempo restante.

Pulse TIME.

Tiempo restante del disco

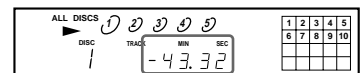

Esta información sólo está disponible en el modo de reproducción continua.

Pulse TIME.

Sustitución de discos durante la reproducción de un disco

Es posible abrir la bandeja de discos durante la reproducción de un disco para comprobar los discos que van a reproducirse a continuación y sustituirlos sin necesidad de interrumpir la reproducción del disco actual.

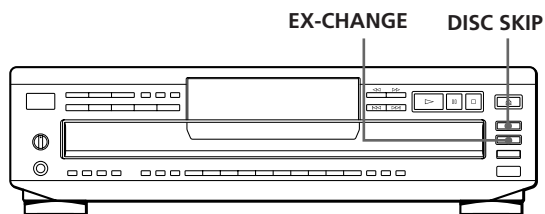

1 Pulse EX-CHANGE.

La bandeja de discos se abre y aparecen dos compartimentos de disco. El reproductor no interrumpe la reproducción del disco actual.

2 Sustituya los discos de los compartimentos por otros.

Después del disco actual, se reproduce el disco del compartimento situado a su izquierda y, a continuación, el de su derecha.

- 3** Pulse DISC SKIP.
La bandeja de discos gira y aparecen otros dos compartimientos de discos.
- 4** Sustituya los discos de los compartimientos por otros.
- 5** Pulse EX-CHANGE.
La bandeja de discos se cierra.

Cuando la bandeja de discos se abre al pulsar EX-CHANGE

- Si la reproducción del disco actual finaliza, el reproductor detiene la reproducción. Si el disco está reproduciéndose en el modo de reproducción repetida 1 DISC (consulte la página 10), el disco actual comienza a reproducirse de nuevo.
- En el modo de reproducción aleatoria ALL DISCS (consulte la página 10), los temas del disco actual vuelven a reproducirse en orden aleatorio.
- En el modo de programa (consulte la página 11), sólo se reproducen los temas del disco actual.
- No empuje la bandeja de discos para cerrarla en el paso 5, ya que puede dañar el reproductor.

Localización de un disco determinado

Es posible localizar cualquier disco antes o durante la reproducción de un disco.

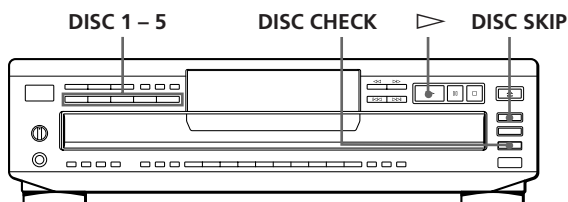

Para localizar	Pulse
El disco siguiente	DISC SKIP mientras se reproduce un disco
Un disco determinado directamente	DISC 1 - 5
Un disco mientras comprueba las etiquetas	DISC CHECK mientras está abierta la bandeja de discos. La bandeja de discos muestra cada etiqueta de disco. Cuando el disco que desee se desplace a la posición frontal, pulse ► para iniciar la reproducción.
Un disco explorando el primer tema de cada disco durante 10 segundos	DISC CHECK antes de comenzar la reproducción con la bandeja de discos cerrada. Cuando encuentre el disco que desee, pulse ► para iniciar la reproducción.

☀ Es posible ampliar el tiempo de reproducción durante la exploración de discos

Pulse DISC CHECK varias veces hasta que el tiempo de reproducción que desee (10, 20 o 30) aparezca en el visor. Cada vez que pulse el botón, el tiempo de reproducción cambia cíclicamente.

Notas

- Al pulsar DISC CHECK, el modo de reproducción cambia automáticamente al modo de reproducción continua ALL DISCS.
- Cuando abra la bandeja de discos pulsando EX-CHANGE, no es posible utilizar la función DISC CHECK.
- Aunque pulse DISC CHECK mientras aparece "REPEAT" en el visor (consulte la página 10), el reproductor se detiene después de explorar todos los discos una vez.

Localización de un tema específico o de un punto determinado de un tema

Es posible localizar con rapidez cualquier tema mientras se reproduce un disco utilizando los botones ◀◀/▶▶ (AMS: Automatic Music Sensor/Sensor de música automático) o los botones numéricos. También es posible localizar un punto determinado de un tema mientras se reproduce un disco.

• CDP-CE505

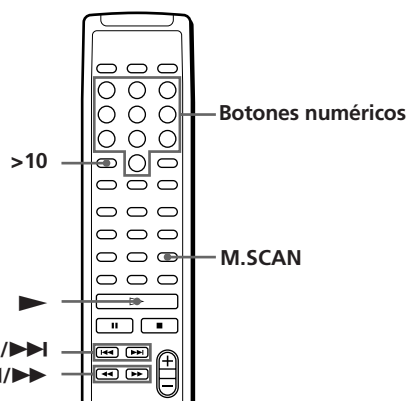
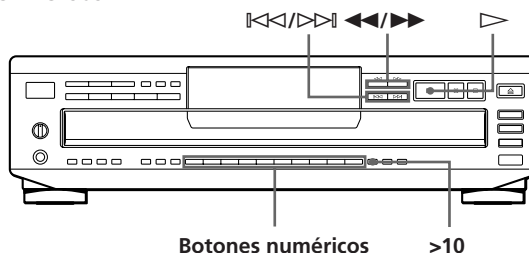

• CDP-CE405/CE305/C661

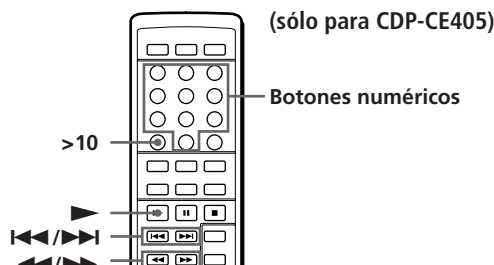
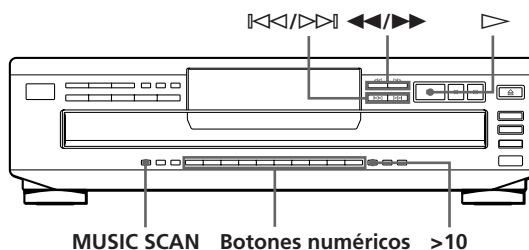

Reproducción de discos compactos

Para localizar	Pulse
Los temas siguiente o posteriores	▷▶ varias veces hasta que encuentre el tema
Los temas actual o anteriores	◀◀ varias veces hasta que encuentre el tema
Un tema determinado directamente	El botón numérico del tema
Un tema explorando cada uno durante 10 segundos (exploración musical)	MUSIC SCAN antes de iniciar la reproducción. (Para CDP-CE505, pulse M. SCAN en el mando a distancia.) Cuando encuentre el tema que desee, pulse ▷ para iniciar la reproducción.
Un punto mientras controla el sonido	▶▶ (hacia delante) o ◀◀ (hacia atrás) y manténgalo pulsado hasta que encuentre el punto
Un punto con rapidez observando el visor durante la pausa	▶▶ (hacia delante) o ◀◀ (hacia atrás) y manténgalo pulsado hasta que encuentre el punto. No se escuchará el sonido durante la operación.

☛ Para localizar directamente un tema con un número superior a 10

Pulse >10 primero y, a continuación, los botones numéricos correspondientes. Para introducir "0," utilice el botón 10.

Ejemplo: Para reproducir el número de tema 30
Pulse >10 en primer lugar y, a continuación, 3 y 10.

☛ Es posible ampliar el tiempo de reproducción durante la exploración musical

Pulse MUSIC SCAN varias veces hasta que aparezca en el visor el tiempo de reproducción que desee (10, 20 o 30). (Para CDP-CE505, pulse M. SCAN en el mando a distancia.) Cada vez que pulsa el botón, el tiempo de reproducción cambia cíclicamente.

Nota

Si "7 7" aparece en el visor, significa que el disco ha llegado al final mientras pulsaba ▶▶. Pulse ◀◀ o ◀◀◀ para volver atrás.

Reproducción repetida de temas

Es posible reproducir discos/temas de forma repetida en cualquier modo de reproducción.

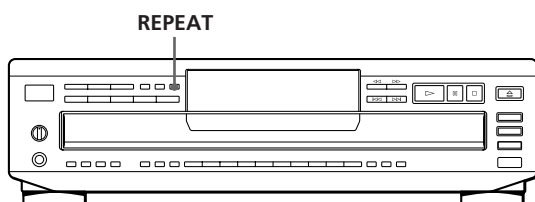

Pulse REPEAT mientras reproduce un disco. "REPEAT" aparece en el visor. El reproductor repite los discos/temas como sigue:

Cuando se reproduce el disco en	El reproductor repite
Reproducción continua (ALL DISCS) (página 6)	Todos los temas de todos los discos
Reproducción continua (1 DISC) (página 6)	Todos los temas del disco actual
Reproducción aleatoria (ALL DISCS) (página 10)	Todos los temas de todos los discos en orden aleatorio
Reproducción aleatoria (1 DISC) (página 11)	Todos los temas del disco actual en orden aleatorio
Reproducción de programa (página 11)	El mismo programa

Para cancelar la reproducción repetida

Pulse REPEAT varias veces hasta que "REPEAT" desaparezca del visor.

Repetición del tema actual

Es posible repetir solamente el tema actual mientras se reproduce el disco en modo continuo.

Mientras se reproduce el tema que desee, pulse REPEAT varias veces hasta que aparezca "REPEAT 1" en el visor.

Reproducción en orden aleatorio (Reproducción aleatoria)

Es posible indicar al reproductor que reproduzca los temas en orden aleatorio. Se reproducen en orden aleatorio todos los temas de todos los discos o del disco especificado.

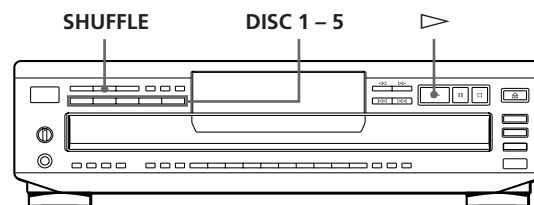

Reproducción aleatoria de todos los discos

Es posible reproducir todos los temas de todos los discos en orden aleatorio.

- 1 Pulse SHUFFLE varias veces hasta que aparezca "ALL DISCS" en el visor.
- 2 Pulse ▷ para iniciar la reproducción aleatoria ALL DISCS. Aparece la indicación [] mientras el reproductor reproduce aleatoriamente los temas.

Para cancelar la reproducción aleatoria

Pulse CONTINUE.

Es posible iniciar la reproducción aleatoria durante la reproducción

Pulse SHUFFLE; de este modo, se iniciará la reproducción aleatoria a partir del tema actual.

Es posible especificar discos durante la reproducción aleatoria (Selección de reproducción aleatoria)

Es posible especificar discos durante el modo de reproducción aleatoria ALL DISCS y los temas de los discos especificados se reproducirán en orden arbitrario. Pulse DISC 1 – 5 para especificar los discos después del paso 1.

En el visor, aparecen semicírculos alrededor de los números de disco especificados. Para cancelar los discos seleccionados, vuelva a pulsar DISC 1 – 5. Los semicírculos desaparecen.

Para volver a la reproducción aleatoria ALL DISCS, pulse dos veces SHUFFLE.

Reproducción aleatoria de un disco

Es posible reproducir todos los temas de un disco determinado en orden aleatorio.

- 1 Pulse SHUFFLE varias veces hasta que aparezca "1 DISC" en el visor.
- 2 Pulse DISC 1 – 5 para iniciar la reproducción aleatoria 1 DISC del disco seleccionado. Aparece la indicación [AL] mientras el reproductor reproduce aleatoriamente los temas.

Para cancelar la reproducción aleatoria

Pulse CONTINUE.

Es posible iniciar la reproducción aleatoria durante la reproducción

Pulse SHUFFLE; de este modo, se iniciará la reproducción aleatoria a partir del tema actual.

Creación de un programa propio (Reproducción de programa)

Es posible establecer el orden de los temas de un disco y crear un programa propio. El programa puede contener un máximo de 32 temas.

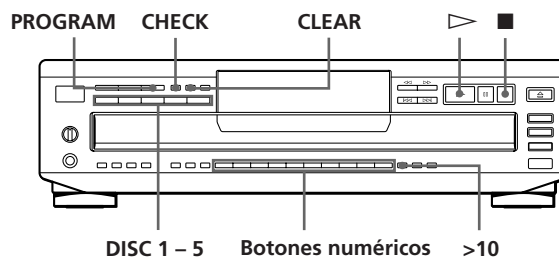

- 1 Pulse PROGRAM. Aparece "PROGRAM" en el visor. Si ya se ha almacenado un programa, aparece el último paso del programa en el visor. Para borrar todo el programa, mantenga pulsado CLEAR hasta que aparezca "ALL CLR" en el visor (consulte la página 12).

- 2 Pulse DISC 1 – 5 para seleccionar el disco.

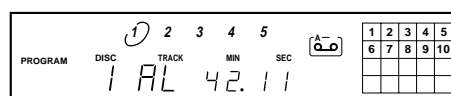

La indicación "AL" del visor significa "todos" los temas.

Para programar todo el disco en un paso, omita el paso 3 y vaya al paso 4.

- 3 Pulse los botones numéricos correspondientes a los números de los temas que vaya a programar en el orden que desee. Para programar un número de tema superior a 10, utilice el botón >10 (consulte la página 10).

Ultimo tema programado Orden de reproducción

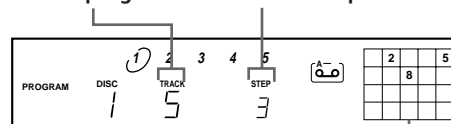

Después de un segundo

Temas programados

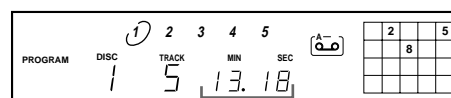

Tiempo total de reproducción

Si ha cometido un error

Pulse CLEAR y, a continuación, pulse el botón numérico correcto.

(continúa)

Reproducción de discos compactos

- 4 Para programar otros discos o temas, realice lo siguiente:

Para programar	Repita los pasos
Otros discos	2
Otros temas del mismo disco	3
Otros temas de otros discos	2 y 3

- 5 Pulse \triangleright para iniciar la reproducción del programa.

Para cancelar la reproducción del programa

Pulse CONTINUE.

Es posible crear el programa mientras comprueba las etiquetas de disco

Con la bandeja de discos abierta, siga los pasos de 1 a 5 pulsando DISC SKIP para comprobar las etiquetas de disco. Si cierra la bandeja de discos antes de realizar el paso 5, aparecerá el tiempo completo de reproducción en el visor transcurridos unos segundos.

Observe que, si el número de tema programado no se encuentra en el disco, se borra automáticamente el paso.

El programa permanece inalterado incluso después de que finalice su reproducción

Si pulsa \triangleright , volverá a reproducirse el mismo programa.

El programa se conserva hasta que lo borre o desactive el reproductor

Si sustituye discos, se conservan los números de tema y disco programados. De este modo, sólo se reproducen los números de disco y tema existentes. No obstante, los números de disco o tema que no se encuentren en el reproductor o en el disco se borran del programa y el resto del programa se reproducirá en el orden programado.

Nota

El tiempo completo de reproducción no aparece si:

- Ha programado un tema superior a 20.
- El tiempo completo de reproducción del programa es superior a 200 minutos.

Comprobación del orden de los temas

Es posible comprobar el programa antes o después de iniciar la reproducción.

Pulse CHECK.

Cada vez que pulse este botón, el visor muestra el tema (los números de disco y tema) o el disco (el número de disco y la indicación "AL") de cada paso en el orden programado. Después del último paso del programa, el visor muestra "End" y devuelve la pantalla original. Si comprueba el orden después de iniciar la reproducción, el visor muestra sólo los pasos restantes.

Cambio del orden de temas

Es posible cambiar el programa antes de iniciar la reproducción.

Para	Pulse
Borrar un tema	CHECK hasta que aparezca en el visor el tema que desea borrar y, a continuación, pulse CLEAR
Borrar el último tema del programa	CLEAR. Cada vez que pulse este botón, se borrará el último tema.
Añadir temas al final del programa	DISC 1 – 5 para seleccionar el disco y, a continuación, los botones numéricos de los temas que desee añadir
Cambiar todo el programa completamente	CLEAR hasta que "ALL CLr" aparezca en el visor. Cree un programa nuevo siguiendo el procedimiento de programación.

Grabación de un programa propio

Es posible grabar en una cinta, etc. el programa que haya creado. El programa puede contener un máximo de 32 temas.

Si inserta una pausa durante la programación, puede dividir el programa en dos para grabarlo en ambas caras de una cinta.

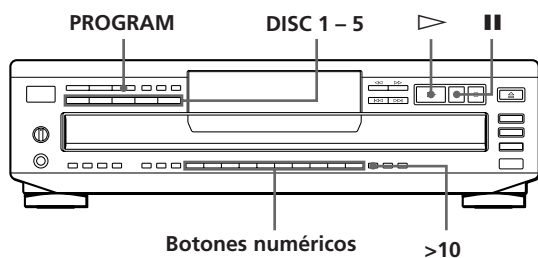

1 Cree su programa (para la cara A durante la grabación de una cinta) mientras comprueba el tiempo total de reproducción indicado en el visor. Siga los pasos de 1 a 4 de "Creación de un programa propio" en la página 10. Aparece la indicación $\left[\overset{A}{\text{C}} \right]$ en el visor.

2 Al grabar en ambas caras de una cinta, pulse **II** para insertar una pausa. Las indicaciones "P" y $\left[\overset{A-B}{\text{C}} \right]$ aparecen en el visor y el tiempo de reproducción vuelve a "0.00." Si realiza la grabación en una cara de la cinta, omita este paso y continúe en el paso 4.

Una pausa se contabiliza como un tema

Es posible programar un máximo de 31 temas al insertar una pausa.

3 Repita los pasos de 2 a 4 del apartado "Creación de un programa propio" en la página 11 para crear un programa para la cara B.

4 Inicie la grabación en la pletina y, a continuación, pulse \triangleright en el reproductor. Al grabar en ambas caras de una cinta, el reproductor realiza una pausa al final del programa de la cara A.

5 Para grabar en la cara B, dele la vuelta a la cinta y pulse \triangleright o **II** en el reproductor para reanudar la reproducción.

Es posible comprobar el tiempo total de reproducción durante la programación (edición de programa)

Para seleccionar un tema, pulse \lll o \ggg y compruebe el tiempo total de reproducción. A continuación, pulse PROGRAM para confirmar la selección.

Para comprobar y cambiar el programa

Consulte la página 12.

La indicación $\left[\overset{A}{\text{C}} \right]$ aparece durante la comprobación del programa de la cara A y, $\left[\overset{B}{\text{C}} \right]$, durante la comprobación del programa de la cara B.

Grabación de un CD especificando la longitud de cinta (Edición sincronizada)

Es posible crear un programa con el reproductor que pueda incluirse en la longitud de la cinta.

El reproductor crea automáticamente un programa manteniendo el orden original del disco.

El programa puede contener un máximo de 32 temas (una pausa insertada entre temas se contabiliza como un tema).

Observe que los temas con números superiores a 20 no pueden programarse automáticamente.

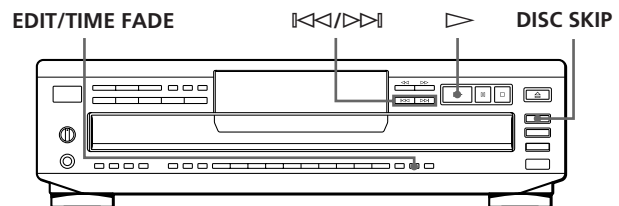

1 Pulse DISC SKIP para seleccionar el disco.

2 Pulse EDIT/TIME FADE varias veces antes de iniciar la reproducción hasta que aparezca "EDIT" y la letra "A" de la indicación $\left[\overset{A}{\text{C}} \right]$ parpadee en el visor.

3 Pulse \lll o \ggg para especificar la longitud de cinta. Cada vez que se pulsan estos botones, el visor cambia como se muestra a continuación, con la longitud de cinta de una cara después de cada indicación.

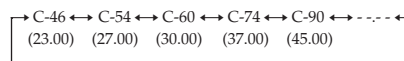

4 Pulse EDIT/TIME FADE para que el reproductor cree el programa. El visor muestra los temas que van a grabarse. En el visor parpadea la letra "B" de la indicación $\left[\overset{B}{\text{C}} \right]$.

5 Al grabar en ambas caras de la cinta, vuelva a pulsar EDIT/TIME FADE. El reproductor inserta una pausa y, a continuación, crea el programa para la cara B. El visor muestra los temas programados. Si va a grabar en una cara de la cinta, omita este paso.

Grabación a partir de discos compactos

- 6 Inicie la grabación en la pletina y, a continuación, pulse ▷ en el reproductor.
Al grabar en ambas caras de la cinta, el reproductor realiza una pausa al final del programa de la cara A.
- 7 Para grabar en la cara B, dele la vuelta a la cinta y pulse ▷ o || en el reproductor para reanudar la reproducción.

Para cancelar la edición sincronizada

Pulse CONTINUE.

Es posible programar los temas que desee con antelación

Seleccione los temas antes de realizar el procedimiento anterior. El reproductor crea un programa con los temas restantes.

Es posible especificar la longitud de cinta

Defina la longitud de cinta mediante los botones numéricos. Para introducir "0," utilice el botón 10.
Ejemplo: Si la longitud de cinta de una cara es de 30 minutos y 15 segundos
Pulse 3, 10, 1 y 5.

Es posible comprobar y cambiar el programa

Consulte la página 12.

Cuando los números de tema parpadean en el paso 3 o 4 (sólo para CDP-CE505)

Significa que queda una parte libre en la cinta después de que el reproductor ha programado todos los temas, de forma que es posible añadir más temas en dicha parte (Edición de enlace). También es posible seleccionar otro disco y añadir los temas en el disco seleccionado si la duración los temas del disco actual es inferior al tiempo restante.

Pulse EDIT/TIME FADE para que el reproductor añada los temas o pulse los botones numéricos de los temas que parpadean en el visor. Para añadir temas a otro disco, pulse DISC SKIP con el fin de seleccionar el disco y, a continuación, pulse los botones numéricos del tema. Después de añadir los temas, pulse ▷ para iniciar la reproducción.

Si no necesita añadir temas, basta pulsar ▷ para iniciar la reproducción.

Si parpadea "B" en la indicación

Significa que sobra 1 minuto de la cinta, pero que ningún tema del disco actual se ajusta a la parte restante. Si añade temas a otros discos, seleccione el disco que desee y realice el procedimiento anterior.

Aparición y desaparición gradual del sonido

Es posible ajustar manualmente la aparición y desaparición gradual de sonido para evitar que los temas comiencen y finalicen bruscamente. Observe que no es posible utilizar este efecto cuando emplee el conector DIGITAL OUT (OPTICAL).

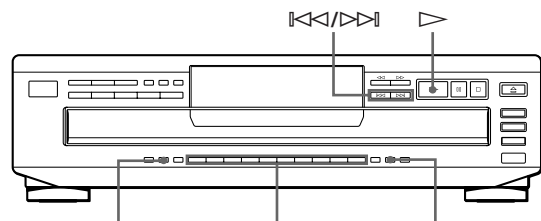



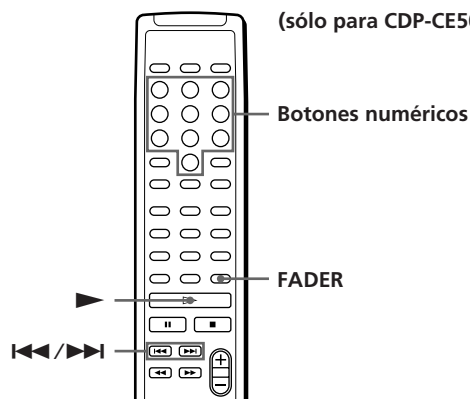

FADER* Botones numéricos EDIT/TIME FADE

* excepto para CDP-CE505

(sólo para CDP-CE505)



Para	Pulse FADER
Iniciar la reproducción gradualmente	Durante el modo de pausa.  se ilumina en el visor y la indicación  parpadea. Se inicia la reproducción gradual del sonido.
Finalizar la reproducción gradualmente	Para iniciar la finalización gradual del sonido.  se enciende en el visor y la indicación  parpadea. La reproducción finaliza gradualmente y el reproductor introduce el modo de pausa.

Nota

La aparición y desaparición gradual del sonido dura 5 segundos aproximadamente. No obstante, al pulsar FADER durante la exploración musical (consulte la página 10), el sonido desaparece gradualmente en 2 segundos aproximadamente.



Cambio de la duración de la aparición o desaparición gradual del sonido (sólo para CDP-CE505)

Es posible cambiar la duración de 2 a 10 segundos antes de que se realice el proceso de aparición o desaparición. Si no lo cambia, el proceso durará 5 segundos.





- 1 Pulse FADER en el mando a distancia antes de iniciar la reproducción.
- 2 Pulse el botón numérico correspondiente a la duración que desee (2 – 10).

Desaparición gradual del sonido en un momento determinado (Aparición y desaparición sincronizada)

El reproductor puede finalizar gradualmente el sonido de forma automática especificando el tiempo de reproducción. Una vez ajustada la aparición y desaparición sincronizada, esta función se aplica dos veces, es decir, al final de ambas caras de una cinta.

- 1 Pulse EDIT/TIME FADE varias veces antes de iniciar la reproducción hasta que “**TIME FADE**” y la letra “A” de la indicación  aparezcan en el visor.
- 2 Pulse  o  para especificar el tiempo de reproducción. Cada vez que se pulsen estos botones, el visor cambia como se indica a continuación, con el tiempo de reproducción de una cara después de cada indicación.

← C-46 ↔ C-54 ↔ C-60 ↔ C-74 ↔ C-90 ↔ ... ↔
(23.00) (27.00) (30.00) (37.00) (45.00)

- 3 Pulse  para iniciar la reproducción. A la hora especificada, la reproducción finaliza gradualmente y el reproductor se detiene. En el visor, aparece la letra “B” de la indicación .
- 4 Para grabar en la cara B, dele la vuelta a la cinta y pulse  o  en el reproductor para reanudar la reproducción. De nuevo, la reproducción finaliza gradualmente a la hora especificada.

Para cancelar la desaparición gradual sincronizada

Pulse EDIT/TIME FADE .

Es posible especificar el tiempo de reproducción

Consulte “Es posible especificar la longitud de cinta” en la página 14.



Es posible cambiar los discos durante la desaparición gradual sincronizada

Si la reproducción finaliza antes de la hora de desaparición gradual especificada (por ejemplo, al grabar CD sencillos en una cinta) cambie el disco. La hora de desaparición gradual especificada sólo se contabiliza durante la reproducción.

Puede realizar una aparición gradual para reanudar la reproducción en el paso 4

Después de darle la vuelta a la cinta, pulse FADER.

Nota

Si pulsa  o  durante el modo de aparición o desaparición sincronizada, éste se cancelará.

Ajuste del nivel de grabación (Búsqueda del nivel pico)

El reproductor localiza el nivel más alto de los temas que van a grabarse de forma que es posible ajustar el nivel de grabación antes de que se inicie la misma.

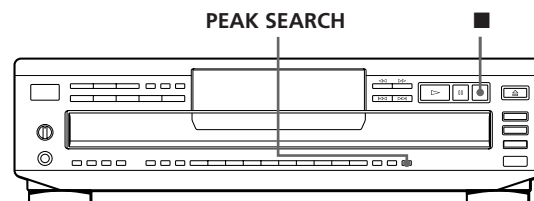

- 1 Antes de iniciar la reproducción, pulse PEAK SEARCH. “PEAK” parpadea en el visor y el reproductor repite la parte de nivel más alto.
- 2 Ajuste el nivel de grabación en la pletina.
- 3 Pulse  en el reproductor para detener la búsqueda del nivel más alto. “PEAK” desaparece del visor.

Nota

- La parte de nivel más alto puede variar cada vez que se intente realizar el ajuste del mismo disco. No obstante, la diferencia es tan sutil que no tendrá ningún problema para ajustar el nivel de grabación con precisión.
- La búsqueda del nivel pico no funciona mientras la bandeja de discos permanezca abierta al pulsar EX-CHANGE.

Utilidad de los archivos personalizados

El reproductor puede almacenar 2 tipos de información denominados "Archivos personalizados" para cada disco. Después de almacenar archivos personalizados de un disco, el reproductor recupera automáticamente la información siempre que seleccione el disco. Observe que los archivos personalizados se borrarán si no utiliza el reproductor durante 1 mes aproximadamente.

Es posible almacenar la siguiente información:

Si utiliza	Es posible
Separación musical (página 16)	Incluir los temas de cada disco en un máximo de 4 grupos
Supresión de banco (página 17)	Suprimir los temas que no desee y almacenar solamente los que desee

La indicación de archivo personalizado se ilumina al almacenar la correspondiente información.



¿Dónde se almacenan los archivos personalizados?

Los archivos personalizados no se almacenan en el disco, sino en la memoria del reproductor. De este modo, no es posible utilizarlos si reproduce el disco en otros reproductores.

¿Cuántos discos es posible archivar?

Es posible incluir hasta 172 discos en el archivo personalizado.

Supresión de archivos personalizados

Si la memoria de archivos personalizados se llena, el reproductor muestra "FULL" al pulsar FILE para almacenar la información, y no será posible almacenar más información de disco. Si es necesario, suprima cualquier archivo personalizado como se indica a continuación:

- **Para suprimir todos los archivos personalizados de un disco**

Si el disco que desea eliminar se encuentra almacenado en un clip musical, borre todos los temas de dicho disco siguiendo el procedimiento descrito en "Eliminación de temas de un clip" en la página 17.

Si el disco que desea borrar se encuentra almacenado en el banco de borrado, elimine todo el banco de borrado siguiendo el procedimiento descrito en "Eliminación del banco de borrado" en la página 18.

- **Para suprimir todos los archivos personalizados de todos los discos**

Mientras pulsa ERASE y 1 en el reproductor, pulse POWER para apagar y encender el reproductor. "ALL ErS" aparece en el visor y se borrarán todos los archivos personalizados.

Agrupación de temas (Separación musical)

Es posible agrupar los temas de cada disco en 4 grupos denominados "clips." Después de almacenar un tema en un clip, es posible utilizar la función de separación musical siempre que reproduzca el disco. También es posible reproducir sólo los temas almacenados en un clip seleccionado.

Es posible almacenar un tema en cuatro clips, o todos los temas de un disco en un clip.

Observe que los temas con un número superior a 32 no pueden almacenarse en un clip.

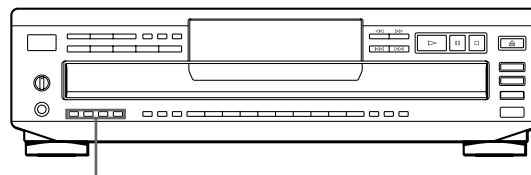

Botones MUSIC CLIP

Almacenamiento de temas en clips

- 1 Reproduzca el tema que desee almacenar en un clip.
- 2 Pulse uno de los botones MUSIC CLIP (A, B, C o D). "C-FILE" aparece y el botón MUSIC CLIP seleccionado parpadea durante un tiempo.
- 3 Repita los pasos 1 y 2 para almacenar otros temas en clips.

Reproducción de temas de un clip (Reproducción de clips)

Pulse uno de los botones MUSIC CLIP antes de iniciar la reproducción.

"C-PLAY" aparece en el visor y el botón MUSIC CLIP seleccionado se ilumina. Los temas almacenados en el clip aparecen en el calendario musical. El reproductor inicia la reproducción de temas en el clip seleccionado.

Para reproducir temas en otro clip

Pulse ■ para detener la reproducción y, a continuación, pulse uno de los botones MUSIC CLIP que desee reproducir.

Notas

- La reproducción de clips sólo está disponible en el modo de reproducción continua y aleatoria. Si pulsa MUSIC CLIP en el modo de reproducción de programa, el reproductor introduce automáticamente el modo de reproducción continua e inicia la reproducción de clips.
- En el modo de reproducción ALL DISCS, se reproducen los temas del clip seleccionado de todos los discos consecutivamente.
- Si pulsa MUSIC CLIP durante la reproducción de un clip, el botón no funciona.

Eliminación de temas de un clip

- 1 Antes de iniciar la reproducción, pulse uno de los botones MUSIC CLIP para iniciar la reproducción de clips.
- 2 Pulse ◀◀ o ▶▶ para seleccionar el tema que desee extraer del clip.
- 3 Pulse ERASE para eliminar el tema. "ErASE" aparece en el visor durante unos segundos. El reproductor inicia la reproducción del siguiente tema del clip.
- 4 Repita los pasos 2 y 3 para eliminar otros temas. Al eliminar todos los temas del clip, el botón MUSIC CLIP se apaga después de que el reproductor reproduce el último tema del clip.

Almacenamiento de temas específicos (Banco de borrado)

Es posible borrar los temas que no desee conservar y almacenar sólo los que desee. Al seleccionar el disco en el banco de borrado, puede reproducir sólo los temas que desee.

El reproductor memoriza el banco de borrado durante 1 mes, aunque desactive el reproductor.

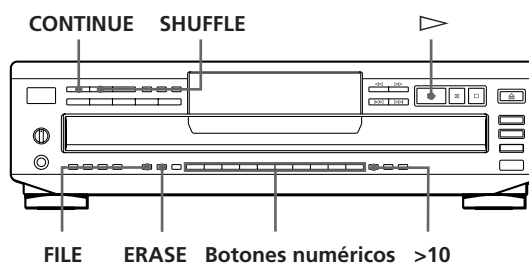

- 1 Inserte o seleccione el disco.
- 2 Pulse SHUFFLE para seleccionar "ALL DISCS" o "1 DISC".
- 3 Pulse los botones numéricos para borrar los temas que desee. El número de tema y "OFF" aparecen en el visor y los números de tema borrados desaparecen del calendario musical.

Si comete un error

Pulse el botón numérico del tema. El número de tema y "On" aparecen en el visor y, a continuación, se restaurará el tema.

- 4 Pulse FILE para almacenar los temas restantes. "FILE" y "DELETE" de la indicación de archivo personalizado se iluminan en el visor.

💡 Es posible borrar los temas que no desee conservar durante la reproducción

Pulse CLEAR mientras se reproduce el tema. El reproductor inicia la reproducción del tema siguiente. Si pulsa FILE, el reproductor almacena los temas restantes.

Reproducción con el banco de borrado

- 1 Inserte o seleccione el disco.
"FILE" y "DELETE" de la indicación de archivo personalizado se iluminan en el visor.
- 2 Pulse CONTINUE o SHUFFLE para seleccionar "ALL DISCS" o "1 DISC".
- 3 Pulse ▷ o uno de los botones DISC1 – 5 para iniciar la reproducción.

Eliminación del banco de borrado

- 1 Inserte o seleccione el disco.
"FILE" y "DELETE" de la indicación de archivo personalizado se ilumina en el visor.
- 2 Pulse FILE.
"FILE" aparece en el visor.
- 3 Pulse ERASE mientras "FILE" aparece en el visor. El banco de borrado se elimina. "ErASE" aparece en el visor y "FILE" y "DELETE" de la indicación de archivo personalizado desaparecen.

Notas sobre discos compactos

Utilización de discos compactos

- Para mantener limpio el disco, cójalo por los bordes. No toque la superficie.
- No pegue papel o cinta adhesiva en el disco.

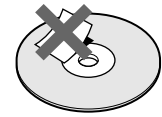
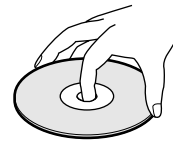

Incorrecto

- No exponga el disco a la luz directa del sol ni lo deje en de un automóvil aparcado al sol, ya que puede producirse un considerable aumento de la temperatura en el interior del mismo.
- No utilice ningún estabilizador disponible en el mercado. En caso contrario, el disco y el reproductor pueden sufrir daños.
- Después de reproducir el disco, guárdelo en su caja.

Limpieza

- Antes de reproducir el disco, límpielo con un paño desde el centro hacia afuera.

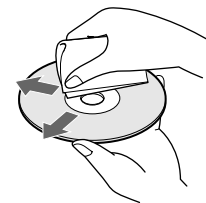

- No emplee disolventes, como bencina, diluyentes, limpiadores comercialmente disponibles o aerosoles antiestáticos para LPs de vinilo.

Solución de problemas

Si le surge cualquiera de las siguientes dificultades mientras utiliza el reproductor, emplee esta guía de solución de problemas para resolver el problema. Si éste no desaparece, póngase en contacto con el proveedor Sony más cercano.

Ausencia de sonido.

- ➔ Compruebe que el reproductor está firmemente conectado.
- ➔ Compruebe que está utilizando el amplificador correctamente.
- ➔ Ajuste el nivel de reproducción utilizando el control PHONE LEVEL del reproductor (sólo para CDP-CE505) o LINE OUT LEVEL +/- del mando a distancia (excepto para CDP-CE305 y CDP-C661)

No es posible reproducir el CD.

- ➔ No se ha insertado ningún CD en el reproductor (aparece "no DISC"). Inserte uno.
- ➔ Sitúe un CD correctamente con la etiqueta hacia arriba en la bandeja de discos.
- ➔ Limpie el CD (consulte la página 18).
- ➔ Se ha condensado humedad en el reproductor. Retire el disco y deje el reproductor encendido durante una hora aproximadamente (consulte la página 2).

El mando a distancia no funciona. (excepto para CDP-CE305 y CDP-C661)

- ➔ Retire los obstáculos que se interpongan entre el mando a distancia y el reproductor.
- ➔ Apunte el mando a distancia al sensor remoto  del reproductor.
- ➔ Sustituya todas las pilas del mando a distancia por unas nuevas si se han agotado.

El reproductor no funciona correctamente.

- ➔ Es posible que los chips del microordenador no estén funcionando correctamente. Desactive la alimentación y vuelva a activarla para restaurar el reproductor.

Especificaciones

Reproductor de discos compactos

Láser	Semiconductor ($\lambda = 780 \text{ nm}$) Duración de la emisión: continua
Salida de láser	44,5 μW^* * Esta salida es el valor medido a una distancia de 200 mm de la superficie de la lente del objetivo del bloque de recogida óptico con una apertura de 7 mm.
Respuesta de frecuencia	De 2 Hz a 20 kHz $\pm 0,5 \text{ dB}$
Relación señal-ruido	CDP-CE505: Superior a 107 dB CDP-CE405/CE305/C661: Superior 102 dB
Rango dinámico	Superior a 98 dB
Distorsión armónica	CDP-CE505: Inferior a 0,0035% CDP-CE405/CE305/C661: Inferior 0,0045%
Separación de canales	Superior a 100 dB

Salida

	Tipo de toma	Nivel máximo de salida	Impedancia de carga
LINE OUT	Tomas de fono	2 V (a 50 kiloOhmios)	Superior a 10 kiloOhmios
DIGITAL OUT (OPTICAL) (sólo para CDP-CE505)	Conector de salida óptico	-18 dBm	Longitud de onda: 660 nm
PHONES (sólo para CDP-CE505)	Toma de fono estéreo	10 mW	32 Ohmios

General

Requisitos de alimentación

Lugar de adquisición	Requisitos de alimentación
Europa, China y Singapur (excepto para el modelo CDP-C661 de Singapur)	220 V - 230 V CA, 50/60 Hz
Canadá	120 V CA, 60 Hz
Otros países, y el modelo CDP-C661 de Singapur	110 V - 120 V o 220 V - 240 V CA, ajustable, 50/60 Hz

Consumo de alimentación 14 W

Dimensiones (aprox.) (an/al/f) 430 x 120 x 385 mm
incluidas partes salientes

Masa (aprox.) 5,6 kg

Accesorios suministrados

- Cable de audio (2 enchufes de fono - 2 enchufes de fono) (1)
- Mando a distancia (control remoto) (excepto para CDP-CE305 y CDP-C661) (1)
- Pilas Sony SUM-3 (NS) (excepto para CDP-CE305 y CDP-C661) (2)

El diseño y las especificaciones están sujetos a cambio sin previo aviso.

Índice alfabético

A

- Aleatoria, reproducción 11
- AMS 9
- Aparición y desaparición gradual del sonido 14
- aparición y desaparición sincronizada 15

B

- Banco de borrado 17
- Búsqueda. *Consulte* Localización
- Búsqueda del nivel pico 15

C, Ch

- Clip musical 16
- Conexión 4
- Conexiones 4
- descripción general 4
- Continua, reproducción 6

D

- Desembalaje 4

E, F

- Edición. *Consulte* Grabación
- Edición de enlace 14
- Edición de programa 13
- Edición sincronizada 13
- Exploración. *Consulte*
- Exploración musical
- Exploración musical 10

G, H, I, J, K

- Grabación 13
- un programa 13
- uso de edición sincronizada 13

L, Ll

- Localización
- control 10
- directamente 10
- exploración 10
- mediante comprobación de etiquetas 10
- observación del visor 10
- utilizando AMS 10

M, N, O

- Mando a distancia 4

P, Q

- Programa 11
- cambio 12
- comprobación 12
- para grabar 13

R

- Repetición 10
- Reproducción
- aleatoria 10
- continua 6
- de programa 11
- repetida 10
- Reproducción de clips 17

S

- Selección de reproducción
- aleatoria 11
- Selector de tensión 5
- Sensor de música automático. *Consulte* AMS
- Sincronizada, aparición y desaparición 15
- Solución de problemas 19
- Sustitución de discos mientras se reproduce un disco 8

T

- Tiempo completo de reproducción 8
- Tiempo restante 8

U, V, W, X, Y, Z

- Utilización de discos compactos 18

Nombres de controles

Botones

- CHECK 12
- CLEAR 12
- CONTINUE 6
- DISC 1-5 6
- DISC CHECK 9
- DISC SKIP 7
- EDIT/TIME FADE 13
- ERASE 12
- EX-CHANGE 8
- FADER 14
- FILE 17
- LINE OUT LEVEL +/- 4
- MUSIC CLIP 1-5 16
- MUSIC SCAN 10
- Número 10
- ⊞ OPEN/CLOSE 6
- PEAK SEARCH 15
- PROGRAM 11
- REPEAT 10
- SHUFFLE 10
- TIME 8
- ▷ 7
- ⏏ 7
- 7
- ◀▶ 10
- ⏮/⏭ 9
- > 10 10

Interruptor

- POWER 6

Control

- PHONE LEVEL 7

Toma

- PHONES 7

Otros

- Bandeja de discos 6
- Visor 8
- 📺 4

VARNING

Utsätt inte CD-spelaren för regn eller fukt eftersom det kan medföra risk för brand och/eller elektriska stötar. Öppna inte höljet. Det kan resultera i risk för elektriska stötar. Överlåt allt underhålls- och reparationsarbete till fackkunniga tekniker.

Laserkomponenten i denna produkt kan utsända strålning som över-skrider gränsen för Klass 1.

CLASS 1 LASER PRODUCT
LUOKAN 1 LASERLAITE
KLASS 1 LASERAPPARAT

Denna produkt är klassificerad som en KLASS 1 LASER-produkt. KLASS 1 LASER-märkningen finns på enhetens baksida.

Följande varningstext finns inuti enheten.

CAUTION	: AVOID LASER RADIATION WHEN OPEN. AVOID EXPOSURE TO BEAM.
ADVARSEL	: USYNLIG LASERSTRÅLING VED ÅBNING NÅR SIKKERHEDSAPPARATENS ER UDE AF FUNKTION. UNDGÅ UDSÆTTELSE FOR STRÅLING.
VARO!	: AVATTAESSA JA SUOJALUKITUS OHTETTAESSA OLET ALTUINA LASERSTRÄLTYLLE.
VARNING	: LASERSTRÅLING NÄR DENNA DEL ÄR ÖPPNAD OCH SPÄRREN ÄR URKOPPLAD.
ADVARSEL	: USYNLIG LASERSTRÅLING NÄR DENSEL ÄPNES. UNNGÅ EKSPONERING FOR STRÅLEN.

Försiktighetsåtgärder

Om säkerhet

- Varning – Användning av optiska instrument tillsammans med denna produkt ökar risken för ögonskador.
- Om föremål eller vätska hamnar innanför CD-spelarens hölje kopplar du genast ur strömkällan och låter en kvalificerad tekniker kontrollera spelaren innan du använder den igen.

Strömförsörjningsenheter

- Innan du använder CD-spelaren bör du kontrollera att dess driftspänning överensstämmer med spänningen i elnätet. Driftspänningen anges på namnplåten på CD-spelarens baksida.
- CD-spelaren är inte urkopplad från elnätet så länge kontakten sitter i vägguttaget, även om den är avstängd.
- Om du inte ska använda CD-spelaren under en längre tid bör du koppla ur den från elnätet. Dra alltid i kontakten, inte i kabeln.
- Nätkabeln får endast bytas av fackkunniga tekniker.

Placering

- Undvik överhettning genom att placera CD-spelaren där det finns god luftcirkulation.
- Placera inte CD-spelaren på ett mjukt underlag, t ex en matta, eftersom detta kan blockera ventilationshålen på höljets undersida.
- Placera inte CD-spelaren nära värmekällor eller på platser där den utsätts för direkt solljus, damm eller mekaniska vibrationer och stötar.

Användning

- Om CD-spelaren tas direkt från kyla till värme, eller om den placeras i ett fuktigt rum, kan det bildas kondens på linsen inuti CD-spelaren. CD-spelaren slutar då att fungera. Ta ut skivan och låt CD-spelaren stå påslagen i ungefär en timme tills fukten avdunstat.

Justera volymen

- Skruva inte upp volymen när du lyssnar på avsnitt med låg ljudvolym eller inget ljud alls. Om du gör det kan högtalarna skadas när ett starkt parti kommer.

Rengöring

- Rengör hölje, panel och kontroller med en mjuk duk som fuktats lätt i vatten eller mild rengöringslösning. Använd inte slipmedel, skurpulver eller lösningsmedel som alkohol eller bensin.

Kontakta närmaste Sony-återförsäljare om du har frågor eller problem med din CD-spelare.

Välkommen!

Gratulerar till ditt köp av Sonys CD-spelare. Innan du börjar använda CD-spelaren bör du läsa igenom bruksanvisningen noggrant. Spara bruksanvisningen för framtida bruk.

Om bruksanvisningen

Instruktionerna i denna bruksanvisning gäller modellerna CDP-CE505, CDP-CE405, CDP-CE305 och CDP-C661. CDP-CE505 används i exemplen om inte annat anges. Eventuella skillnader i funktionssätt anges tydligt i texten, t ex "endast CDP-CE505".

Konventioner

- Instruktionerna i bruksanvisningen beskriver kontrollerna på CD-spelaren.
Du kan även använda kontrollerna på fjärrkontrollen om de har samma eller liknande namn som på CD-spelaren.
- Följande symboler används i bruksanvisningen:



Innebär att du kan utföra uppgiften via fjärrkontrollen. (Observera att du med CDP-CE305 eller CDP-C661 inte kan utföra uppgifter markerade med denna symbol).



Anger tips och råd som underlättar uppgiften.

INNEHÅLLSFÖRTECKNING

Komma igång

Packa upp	4
Ansluta systemet	4

Spela upp en CD-skiva

6

Spela CD-skivor

Teckenfönstret	8
Byta ut en CD-skiva under uppspelning	8
Hitta en bestämd CD-skiva	9
Hitta ett bestämt spår eller en bestämd punkt i ett spår	9
Spela upp spår flera gånger	10
Uppspelning i slumpmässig ordning (Shuffle Play)	10
Skapa egna program (Programmerad uppspelning)	11

Spela in från CD-skivor

Spela in ett eget program	13
Spela in en CD-skiva genom att ange bandlängd (tidsredigering)	13
In- och uttoning	14
Ställa in inspelningsnivå (toppnivåsökning)	15

Lagra information om CD-skivor (eget minne) (endast CDP-CE505)

Vad du kan göra med det egna minnet	16
Gruppera spår (Music Clip)	16
Spara enstaka spår (raderingsminnet, Delete Bank)	17

Ytterligare information

Om CD-skivor	18
Felsökning	19
Tekniska data	19

Register

Register	20
----------------	----

Packa upp

Kontrollera att du har fått följande delar:

- Ljudkabel (1)
- Fjärrkontroll (gäller inte CDP-CE305 och CDP-C661) (1)
- Sony SUM-3 (NS)-batterier (gäller inte CDP-CE305 och CDP-C661) (2)

Sätta i batterierna i fjärrkontrollen (gäller inte CDP-CE305 och CDP-C661)

Du kan styra CD-spelaren med den medföljande fjärrkontrollen.

Sätt i två R6-batterier (storlek AA) enligt pol-anvisningarna + och -. När du använder fjärrkontrollen ska du peka mot fjärrsensorn  på CD-spelaren.

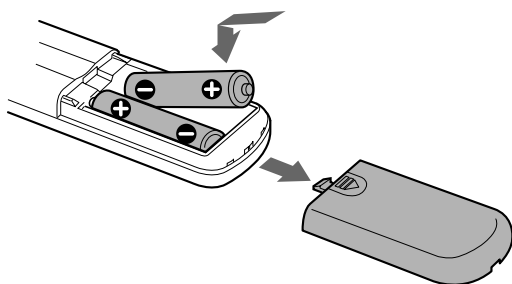

När behöver batterierna bytas?

Vid normal användning räcker batterierna i cirka sex månader. Ersätt alla batterier med nya när fjärrkontrollen inte längre fungerar.

Observera

- Placera inte fjärrkontrollen på en extremt varm eller fuktig plats.
- Se till att du inte tappar några främmande föremål inuti fjärrkontrollen, särskilt när du byter batterier.
- Utsätt inte fjärrsensorn för direkt solljus eller annat starkt ljus. Det kan få mekanismen att fungera dåligt.
- Om du inte använder fjärrkontrollen under en längre tid bör du, för att undvika batteriläckage och korrosion, ta ur batterierna.

Ansluta systemet

Översikt

I det här avsnittet beskrivs hur du ansluter CD-spelaren till en förstärkare. Stäng av alla komponenter innan du gör några anslutningar.

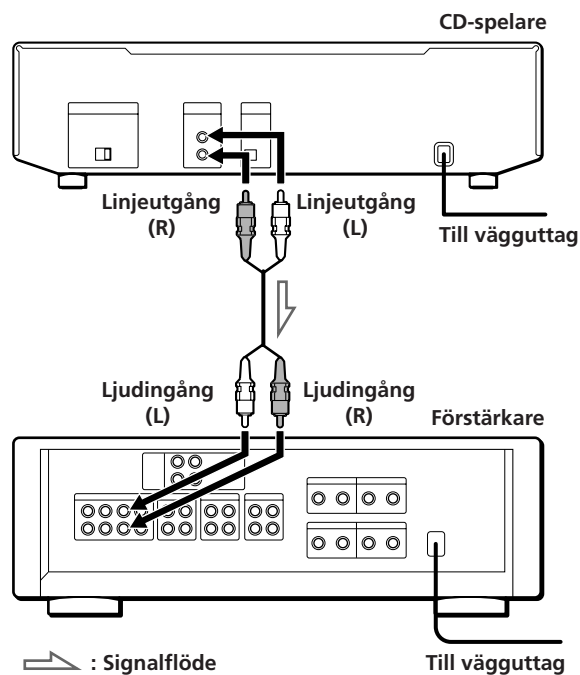

Vilka kablar behövs?

Ljudkabel (medföljer) (1)

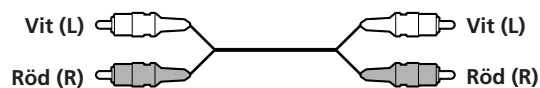

Anslutningar

Anslut ljudkabeln korrekt enligt färgmarkeringarna: Röd (höger) till röd och vit (vänster) till vit. Se till att kontakterna sitter i ordentligt, eftersom det annars kan uppstå brummande störljud och brus.

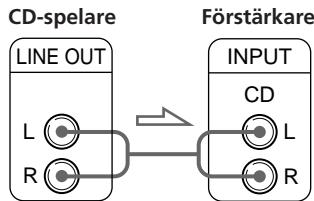

☛ Du kan anpassa utnivån till förstärkaren (gäller inte CDP-CE305 och CDP-C661)

Tryck på LINE OUT LEVEL +/- på fjärrkontrollen. Du kan minska utnivån med upp till -20 dB.

När du minskar utnivån visas i teckenfönstret.

När du slår av CD-spelaren återgår utnivån automatiskt till maximal nivå.

Observera

Trycker du på någon av knapparna LINE OUT LEVEL +/- under uppspelning ändras inspelningsnivån även om du ställt in den på kassettdäcket (gäller inte CDP-CE305 och CDP-C661).

• Om du har en digital komponent som t ex en förstärkare, D/A-omvandlare, DAT- eller MD-spelare (endast CDP-CE505)

Anslut komponenten via DIGITAL OUT (OPTICAL) med hjälp av den optiska kabeln (medföljer inte). Ta bort skyddet och sätt i den optiska kabeln.

Observera att du inte kan använda funktionerna för in- och uttoning (sid 14) och tidsinställd toning (sid 15) när du använder denna anslutning.

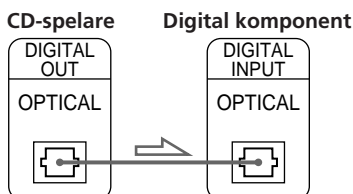
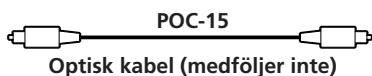

Observera

När du ansluter till DIGITAL OUT (OPTICAL) kan det uppstå störningar när du spelar annat än musik, t ex en CD-ROM-skiva.

☛ Om du har en enhet med en CONTROL A1-anslutning (endast CDP-CE505)

Anslut enheten via CONTROL A1-anslutningen. Du kan styra spelaren med den anslutna enheten. Mer detaljer finns i tilläggsinstruktionerna som medföljer.

Ställa in spänningsomkopplaren (gäller inte europeiska, kanadensiska och kinesiska modeller, samt modellerna CDP-CE505/CE405/CE305 i Singapore)

Se till att spänningsomkopplaren på baksidan av CD-spelaren är inställd på rätt spänning. Om den inte är det, ställer du in den med hjälp av en skruvmejsel innan du ansluter nätkabeln till vägguttaget.

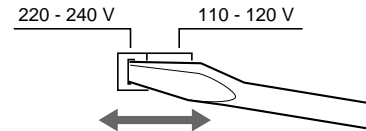

Ansluta nätkabeln

Anslut nätkabeln till elnätet.

Transportera CD-spelaren

Innan du transporterar CD-spelaren följer du proceduren nedan för att återställa spelaren till ursprungliga.

- 1 Ta ur alla CD-skivor ur skivfacket.
- 2 Tryck på \cong OPEN/CLOSE för att stänga facket. "no DISC" visas i teckenfönstret.
- 3 Vänta i tio sekunder och slå sedan av CD-spelaren genom att trycka på Power.

Spela upp en CD-skiva

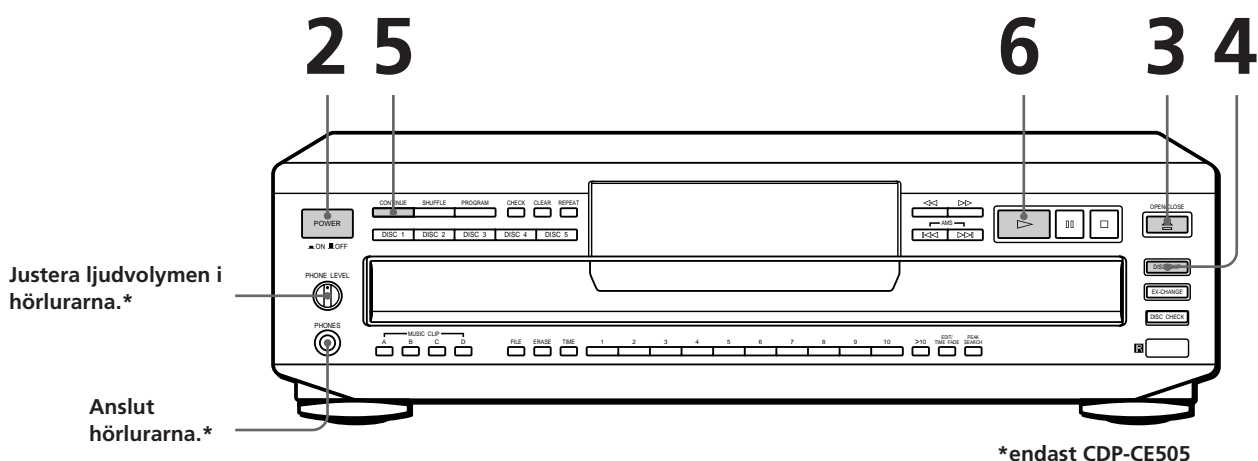

- Mer information om hur du ansluter finns på sid 4 – 5.

- 1 Slå på förstärkaren och ställ in den på CD-spelaren så att du kan lyssna på ljudet från denna spelare.
- 2 Slå på CD-spelaren genom att trycka på POWER.
- 3 Tryck på OPEN/CLOSE och lägg en skiva på skivtallriken.

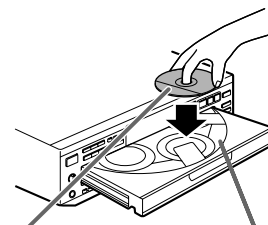

Med textsidan uppåt

Skivnummer

- 4 Om du vill fylla på med ytterligare skivor trycker du på DISC SKIP och lägger dem i den ordning du vill spela dem.
Varje gång du trycker på knappen vrids skivfacket så att du kan lägga skivorna på de tomma skivtallrikarna. CD-spelaren spelar först upp den CD-skiva som är mitt framför dig.
- 5 Välj ALL DISCS eller 1 DISC kontinuerlig uppspelning genom att trycka på CONTINUE.
Varje gång du trycker på CONTINUE visas "ALL DISCS" eller "1 DISC" i teckenfönstret.

När du väljer	Spelar CD-spelaren
ALL DISCS	Alla skivor i nummerordning
1 DISC	Endast den valda CD-skivan

☛ Du kan välja den skiva du vill spela först

Tryck på en av knapparna DISC 1 – 5.

☛ När du lyssnar i hörlurar (endast CDP-CE505)

Anslut hörlurarna till PHONES-uttaget på CD-spelaren och justera volymen med PHONE LEVEL-reglaget på CD-spelaren eller med någon av knapparna LINE OUT LEVEL +/- på fjärrkontrollen.

☛ Du kan anpassa utnivån till förstärkaren (gäller inte CDP-CE305 och CDP-C661)



Tryck på LINE OUT LEVEL +/- på fjärrkontrollen. Du kan minska utnivån med upp till -20 dB.

När du minskar utnivån visas [FADE] i teckenfönstret. När du slår av CD-spelaren återgår utnivån automatiskt till maximal nivå.

Observera

Trycker du på någon av knapparna LINE OUT LEVEL +/- under uppspelning ändras inspelningsnivån även om du ställt in den på kassettdäcket (gäller inte CDP-CE305 och CDP-C661).

- 6** Tryck på ▷.
- Skivfacket matas in och alla spår spelas upp en gång (kontinuerlig uppspelning).
Justera in volymen på förstärkaren.

Avbryta uppspelningen

Tryck på ■.

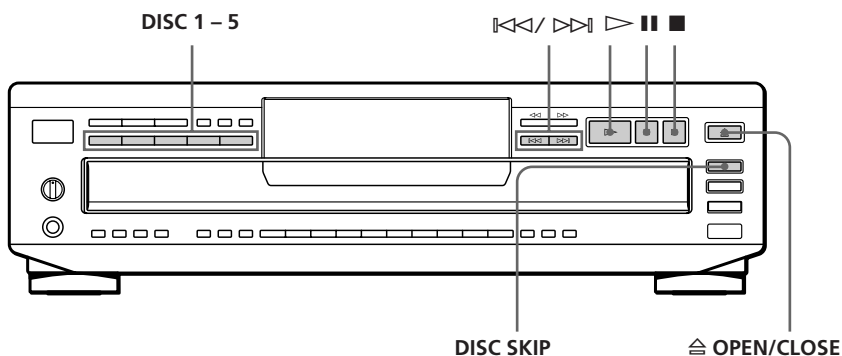

När du vill	Tryck på
Göra paus	
Fortsätta spela efter paus	eller ▷
Gå till nästa spår	▷▷
Gå till föregående spår	◁◁
Gå till nästa CD-skiva	DISC SKIP
Välja en CD-skiva direkt	DISC 1 – 5
Stoppa uppspelningen och ta ut CD-skivan	≡ OPEN/CLOSE

Teckenfönstret

I teckenfönstret kan du visa information om skivan.

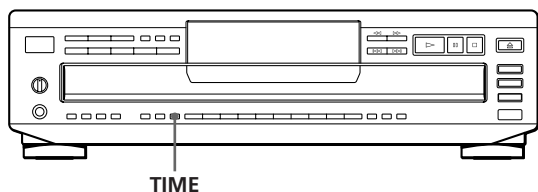

Visa information om totalt antal spår och total speltid

Tryck på TIME innan du påbörjar uppspelningen. I teckenfönstret visas aktuellt skivnummer, totalt antal spår, total speltid samt en musikkalender.

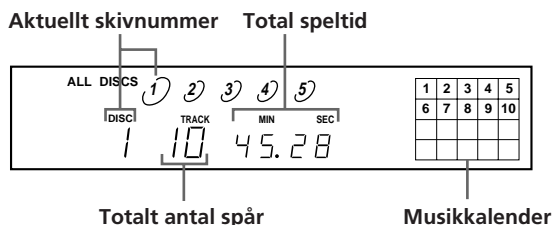

Dessa uppgifter visas även när du trycker på \square OPEN/CLOSE för att mata in skivfacket. Spår med nummer över 20 kan inte visas i musikkalendern.

Viktigt om skivnummerindikering

- Den röda cirkeln runt ett skivnummer visar att CD-skivan är klar för uppspelning.
- När alla spår på en CD-skiva har spelats upp försvinner halvcirkeln runt skivnumret.
- När en skivtallrik är tom försvinner skivnumret med halvcirkeln.

Visa information medan en skiva spelas

Under uppspelning visas aktuellt skivnummer, spårnummer, speltid och musikkalendern i teckenfönstret.

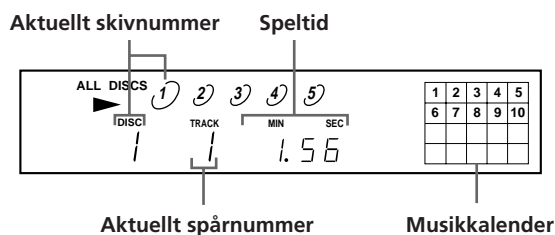

Spårnumren i musikkalendern försvinner när spåren de har spelats.

Visa information om återstående speltid

Varje gång du trycker på TIME medan en skiva spelas ändras informationen i teckenfönstret enligt tabellen nedan.

Speltid och nummer för det aktuella spåret

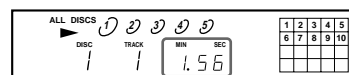

Tryck på TIME.

Återstående speltid för det aktuella spåret

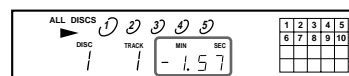

Om spårnumret är högre än 24 visas "--. --" i stället för återstående speltid.

Tryck på TIME.

Återstående tid av skivan

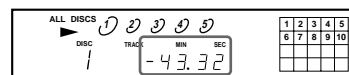

Denna information visas endast i kontinuerligt uppspelningsläge.

Tryck på TIME.

Byta ut en CD-skiva under uppspelning

Du kan öppna skivfacket under tiden som du spelar en CD-skiva för att kontrollera vilka skivor som står i tur för uppspelning. Du kan också avbryta uppspelningen av den aktuella CD-skivan.

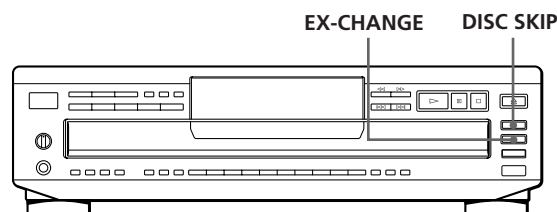

- 1 Tryck på EX-CHANGE. Skivfacket öppnas och två skivtallriker visas. Även om en CD-skiva spelas avbryts inte uppspelningen.
- 2 Byt ut CD-skivorna mot nya skivor. CD-spelaren spelar CD-skivan på den vänstra skivtallriken efter den aktuella CD-skivan och sedan skivan på den högra.

- 3 Tryck på DISC SKIP.
Skivfacket vrids och två andra skivtallrikar visas.
- 4 Byt ut CD-skivorna mot nya skivor.
- 5 Tryck på EX-CHANGE.
Skivfacket stängs.

När skivtallriken är öppen och du trycker på EX-CHANGE

- Om uppspelningen av den aktuella CD-skivan tar slut avbryts uppspelningen. Om du spelar upp i läget 1 DISC upprepad uppspelning (se sid 10) spelas den aktuella CD-skivan upp igen.
- I uppspelningsläget ALL DISCS slumpmässig ordning (se sid 10) spelas spåren på den aktuella CD-skivan upp i slumpmässig ordning igen.
- Vid programmerad uppspelning (se sid 11) spelas endast spåren på den aktuella CD-skivan upp.
- Skjut inte in skivfacket när du stänger det i steg 5. Det kan skada CD-spelaren.

Hitta en bestämd CD-skiva

Du kan hitta en CD-skiva innan du påbörjar eller under uppspelningen.

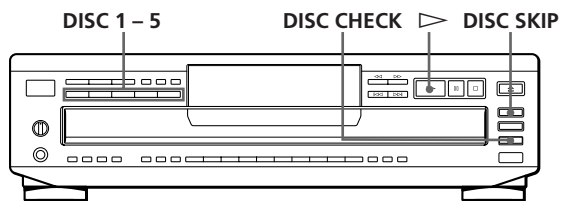

För att hitta	Tryck på
Nästa CD-skiva	DISC SKIP under uppspelning av en CD-skiva
En bestämd CD-skiva direkt	DISC 1 – 5
En CD-skiva medan du kontrollerar etiketterna	DISC CHECK när skivfacket är öppet. Skivfacket vrids så att du kan se alla skivetiketter. När önskad CD-skiva är mitt framför dig trycker du på ► för att börja uppspelningen.
En CD-skiva genom att avsöka första spåret på varje CD-skiva i tio sekunder	DISC CHECK innan du startar uppspelningen när skivfacket är stängt. När du har hittat CD-skivan trycker du på ► för att påbörja uppspelningen.



Du kan utöka speltiden när du söker efter skivorna
Tryck på DISC CHECK flera gånger tills önskad speltid (10, 20 eller 30) visas i teckenfönstret. Varje gång du trycker på knappen ändras speltiden cykliskt.

Observera

- När du trycker på DISC CHECK ändras spelsättet automatiskt till ALL DISCS kontinuerlig uppspelning.
- När du har öppnat skivfacket genom att trycka på EX-CHANGE kan du inte använda DISC CHECK.
- Även om du trycker på DISC CHECK medan "REPEAT" visas i teckenfönstret (se sid 10) stannar CD-spelaren när den sökt av alla CD-skivor en gång.

Hitta ett bestämt spår eller en bestämd punkt i ett spår

Du kan snabbt hitta valfritt spår under uppspelning med hjälp av knapparna ◀◀/▶▶ (Automatisk musiksensör, AMS) eller sifferknapparna. Du kan även söka en bestämd punkt i ett spår under uppspelning.

- CDP-CE505

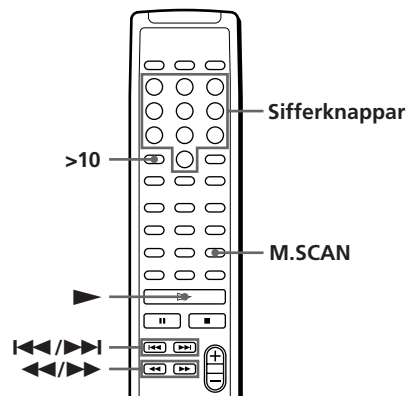
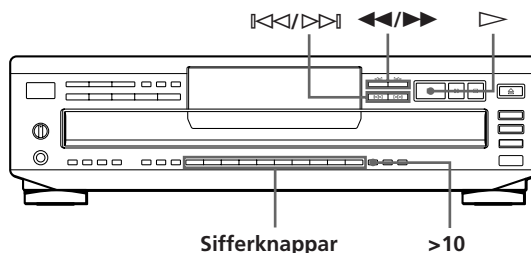

- CDP-CE405/CE305/C661

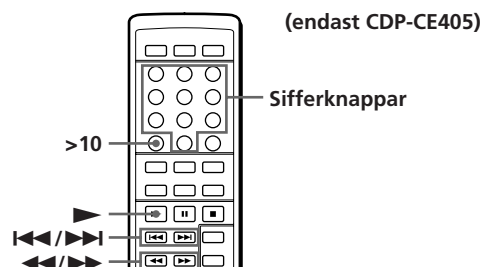
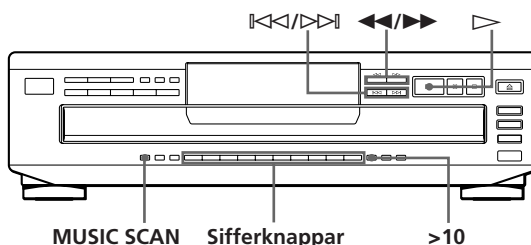

Spela CD-skivor

För att hitta	Tryck på
Nästa eller efterföljande spår	▷▷ flera gånger tills du hittar spåret
Aktuellt eller föregående spår	◀◀ flera gånger tills du hittar spåret
Ett bestämt spår direkt	Spårets nummer
Ett spår genom att söka av varje spår under 10 sekunder (musiksökning)	MUSIC SCAN innan du påbörjar uppspelningen. (För CDP-CE505 trycker du på M. SCAN på fjärrkontrollen.) När du hittat önskat spår trycker du på ▷ för att påbörja uppspelningen.
En bestämd punkt medan du lyssnar	▶▶ (framåt) eller ◀◀ (bakåt) och håll den nedtryckt tills du hittar rätt punkt
En bestämd punkt snabbt under paus med hjälp av teckenfönstret	▶▶ (framåt) eller ◀◀ (bakåt) och håll den nedtryckt tills du hittar rätt punkt. Det hörs inget ljud under denna sökning.

☀ Direkt gå till spår med nummer högre än 10

Tryck först på >10, och sedan på motsvarande sifferknappar. Du matar in "0" med knappen 10.

Exempel: Du vil spela upp spår nummer 30

Tryck först på >10, och sedan på 3 och 10.

☀ Du kan förlänga speltiden under musiksökning

Tryck upprepade gånger på MUSIC SCAN tills önskad uppspelningstid (10, 20 eller 30) visas i teckenfönstret. (För CDP-CE505 trycker du på M. SCAN på fjärrkontrollen.) Varje gång du trycker på knappen ändras speltiden cykliskt.

Observera

Om "77" visas i teckenfönstret har skivan kommit till slutet medan du tryckte på ▶▶. Tryck på ◀◀ eller ◀◀◀ om du vill gå bakåt.

Spela upp spår flera gånger

Du kan spela upp skivorna/spåren flera gånger i valfritt uppspelningsläge.

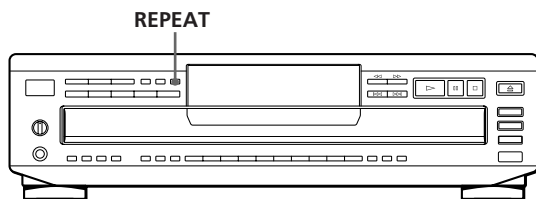

Tryck på REPEAT medan en skiva spelas upp. "REPEAT" visas i teckenfönstret. Skivorna/spåren repeteras på följande sätt:

Vid detta spelsätt	Upprepar CD-spelaren
Kontinuerlig uppspelning (ALL DISCS) (sid 6)	Alla spår på alla skivor
Kontinuerlig uppspelning (1 DISC) (sid 6)	Alla spår på den aktuella CD-skivan
Sluppmässig uppspelning (ALL DISCS) (sid 10)	Alla spår på alla skivor i sluppmässig ordning
Sluppmässig uppspelning (1 DISC) (sid 11)	Alla spår på den aktuella CD-skivan i sluppmässig ordning
Programmerat (sid 11)	Samma program

Avbryta uppspelning med repetition

Tryck på REPEAT flera gånger tills "REPEAT" försvinner från teckenfönstret.

Repetera aktuellt spår

Du kan repetera endast aktuellt spår medan skivan spelas upp kontinuerligt.

Medan det spår du vill repetera spelas trycker du på REPEAT flera gånger tills "REPEAT 1" visas i teckenfönstret.

Uppspelning i sluppmässig ordning (Shuffle Play)

CD-spelaren kan "blanda" och spela upp spåren i sluppmässig ordning. CD-spelaren spelar upp alla spår sluppmässigt på alla skivor eller på en bestämd CD-skiva.

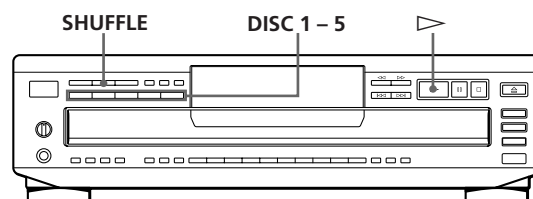

Sluppmässig uppspelning på alla skivor

Du kan spela alla spår på alla skivor i sluppmässig ordning.

- 1 Tryck på SHUFFLE flera gånger tills "ALL DISCS" visas i teckenfönstret.
- 2 Tryck på ▷ för att starta ALL DISCS-sluppmässig uppspelning. Indikatorn [] visas medan CD-spelaren "blandar" spåren.

Avbryta den sluppmässiga uppspelningen

Tryck på CONTINUE.

Du kan starta slumpmässig uppspelning medan skivan spelas
Tryck på SHUFFLE. Den slumpmässiga uppspelningen börjar från aktuellt spår.

Du kan ange CD-skivor under slumpmässig uppspelning (välj slumpmässig uppspelning)
Du kan ange spår medan du spelar upp i läget ALL DISCS slumpmässig ordning och spåren på valda CD-skivor spelas upp i slumpmässig ordning. Tryck på DISC 1 – 5 för att ange önskade CD-skivor efter steg 1. Halvcirklar visas runt skivnumren i teckenfönstret. Om du vill annullera de valda skivorna trycker du på DISC 1 – 5 igen. Halvcirkelarna försvinner. Om du vill återgå till ALL DISCS-slumpmässig uppspelning trycker du på SHUFFLE två gånger.

Slumpmässig uppspelning på en CD-skiva

Du kan spela alla spår på en bestämd CD-skiva i slumpmässig ordning.

- 1 Tryck på SHUFFLE flera gånger tills "1 DISC" visas i teckenfönstret.
- 2 Tryck på DISC 1 – 5 för att starta 1 DISC-slumpmässig uppspelning på den valda CD-skivan. Indikatorn  visas medan CD-spelaren "blandar" spåren.

Avbryta den slumpmässiga uppspelningen
Tryck på CONTINUE.

Du kan starta slumpmässig uppspelning medan skivan spelas
Tryck på SHUFFLE. Den slumpmässiga uppspelningen börjar från aktuellt spår.

Skapa egna program (Programmerad uppspelning)

Du kan skapa egna program där du ordnar spåren på en skiva i valfri ordning. Programmet kan innehålla upp till 32 spår.

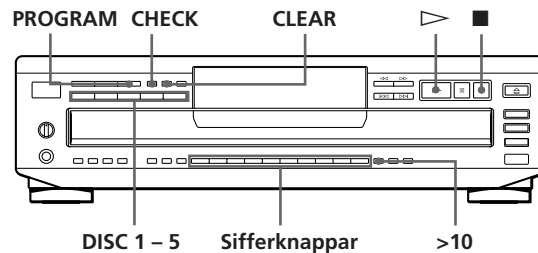

- 1 Tryck på PROGRAM. "PROGRAM" visas i teckenfönstret. Om det redan finns ett program visas det sista steget av det i teckenfönstret. Om du vill ta bort hela programmet håller du CLEAR nedtryckt tills "ALL CLr" visas i teckenfönstret (se sid 12).
- 2 Tryck på DISC 1 – 5 för att välja CD-skiva.

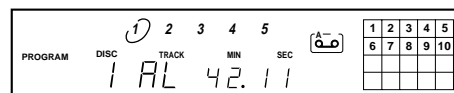

"AL" i teckenfönstret betyder "alla" spår. Om du vill programmera hela CD-skivan i ett steg hoppar du över steg 3 och fortsätter till steg 4.

- 3 Tryck i önskad ordning på sifferknapparna för de spår du vill programmera in. När du programmerar spår med nummer över 10 använder du knappen >10 (se sid 10).

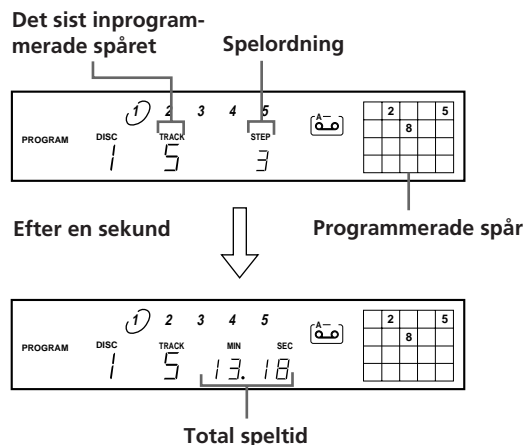

Om du vill ändra dig
Tryck på CLEAR och sedan på rätt sifferknapp.

(forts)

- 4 Gör på följande sätt för att programmera övriga skivor eller spår:

För att programmera	Upprepa steg
Övriga skivor	2
Övriga spår på samma CD-skiva	3
Övriga spår på övriga skivor	2 och 3

- 5 Tryck på \triangleright för att starta programspelningen.

Avbryta programspelningen

Tryck på CONTINUE.



Du kan skapa egna program medan du kontrollerar skivetiketterna

När skivfacket är öppet följer du steg 1 till 5 med att trycka på DISC SKIP för att kontrollera skivetiketterna. Om du stänger skivfacket före steg 5 visas den totala speltiden efter en stund. Lagg märke till att om det inprogrammerade spårnumret inte finns på CD-skivan tas detta steg automatiskt bort.



Programmet finns kvar efter att programspelningen avslutats

Om du trycker på \triangleright kan du spela samma program igen.



Programmet finns kvar tills du tar bort det eller slår av CD-spelaren

Om du byter ut skivor finns den inprogrammerade CD-skivan och spårnumren kvar. CD-spelaren spelar alltså endast den befintliga CD-skivan och spårnumren. Den CD-skiva och de spårnummer som inte hittas i CD-spelaren eller på CD-skivan tas emellertid bort från programmet och resten av programmet spelas upp i inprogrammerad ordning.

Observera

Den totala speltiden visas inte när:

—Du har programmerat ett spår med nummer över 20.

—Totala speltiden överstiger 200 minuter.

Visa spårens ordning

Du kan visa programmet innan du påbörjar uppspelningen eller under själva spelningen.

Tryck på CHECK.

Varje gång du trycker på denna knapp visas varje steg av den inprogrammerade ordningen för spåret (CD-skivan och spårnumren) eller CD-skivan (skivnumret och "AL"-indikering) i teckenfönstret. Efter sista steget visas "End" och teckenfönstret återställs. Under uppspelning visas endast de spår som återstår att spela upp.

Ändra programmet

Du kan ändra i programmet innan du påbörjar uppspelningen.

För att	Tryck på
Ta bort ett spår	CHECK tills det spår du vill ta bort visas i teckenfönstret, och sedan på CLEAR
Ta bort sista spåret i programmet	CLEAR. Varje gång du trycker på knappen tas det sista spåret bort.
Lägga till spår i slutet av programmet	DISC 1 – 5 för att välja CD-skiva och sedan sifferknapparna för de spår som ska läggas till
Ändra programmet helt	CLEAR tills "ALL CLR" visas i teckenfönstret. Så här skapar du ett nytt program.

Spela in ett eget program

Det program du har skapat kan du spela in, t ex på ett band. Programmet kan innehålla upp till 32 spår. Genom att lägga in en paus kan du dela upp programmet i två delar för inspelning på båda sidor av ett band.

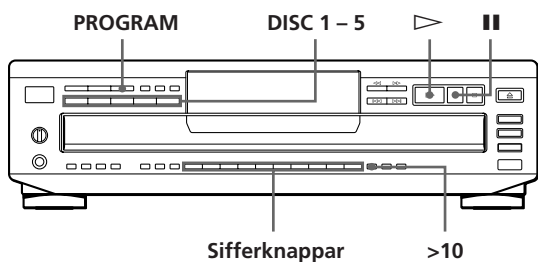

- 1 Skapa programmet (för sida A under inspelning) medan du kontrollerar den totala speltiden i teckenfönstret. Följ steg 1 till 4 i "Skapa egna program" på sid 11. Indikatorn visas i teckenfönstret.
 - 2 När du spelar in på båda sidor av ett band kan du lägga in en paus genom att trycka på . Indikatorerna "P" och visas i teckenfönstret och speltiden återställs till "0.00." Om du spelar in på endast ena sidan av ett kassettband, hoppar du över detta steg och går till steg 4.
- En paus räknas som ett spår**
Om du lägger in en paus kan du programmera in 31 spår.
- 3 Upprepa steg 2 till 4 i "Skapa egna program" på sid 11 och skapa programmet för sida B.
 - 4 Starta inspelningen på kassettbandspelaren och tryck sedan på på CD-spelaren. När du spelar in på båda sidor av ett band görs en paus i slutet av programmet för sida A.
 - 5 När du ska spela in på sida B vänder du på bandet och startar inspelningen genom att trycka på eller på CD-spelaren.

Du kan kontrollera den totala speltiden medan du spelar in programmet (programredigering)

Välj spår genom att trycka på eller och kontrollera den totala speltiden. Bekräfta sedan valet genom att trycka på PROGRAM.

Kontrollera och ändra programmet

Se sid 12.

Indikatorn visas medan du kontrollerar programmet för sida A och medan du kontrollerar programmet för sida B.

Spela in en CD-skiva genom att ange bandlängd (tidsredigering)

Du kan låta CD-spelaren skapa ett program som passar bandets längd.

CD-spelaren skapar automatiskt programmet och behåller ordningen på skivan.

Programmet kan innehålla upp till 32 spår (en inlagd paus mellan spåren räknas som ett spår).

Observera att spår med nummer över 20 inte kan programmeras automatiskt.

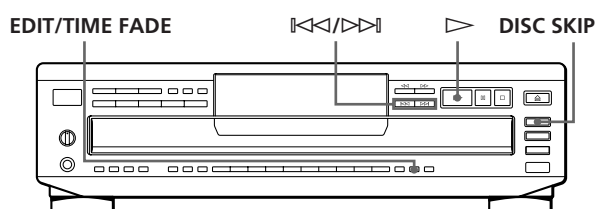

- 1 Tryck på DISC SKIP för att välja CD-skiva.
- 2 Innan uppspelningen börjar trycker du på EDIT/TIME FADE flera gånger tills "EDIT" visas och "A" i -indikatorn blinkar i teckenfönstret.
- 3 Tryck på eller för att ange bandlängd. Varje gång du trycker på dessa knappar ändras teckenfönstret enligt nedan, med bandlängden för en sida efter varje indikator.

→ C-46	← C-54	← C-60	← C-74	← C-90	← - - -
(23.00)	(27.00)	(30.00)	(37.00)	(45.00)	

- 4 Tryck på EDIT/TIME FADE. CD-spelaren skapar programmet. I teckenfönstret visas de spår som ska spelas in. "B" i -indikatorn blinkar i teckenfönstret.
- 5 Om du spelar in på båda sidor av bandet trycker du på EDIT/TIME FADE igen. CD-spelaren lägger in en paus och skapar sedan programmet för sida B. Teckenfönstret visar de programmerade spåren. Om du spelar in på bara en sida av kassettbandet, hoppar du över detta steg.
- 6 Starta inspelningen på kassettbandspelaren och tryck på på CD-spelaren. Om du spelar in på båda sidor av bandet gör CD-spelaren en paus vid slutet av programmet för sida A.
- 7 När du ska spela in på sida B vänder du bandet och startar inspelningen genom att trycka på eller på CD-spelaren.

Spela in från CD-skivor

Avbryta tidsredigeringen

Tryck på CONTINUE.

☛ Du kan programmera spåren i förväg

Välj spår innan du utför ovanstående procedur. CD-spelaren skapar ett program utifrån de valda spåren.

☛ Du kan ange valfri bandlängd

Ange bandlängden med sifferknapparna. För att mata in "0" använder du sifferknappen 10.

Exempel: Om bandlängden för en sida är 30 minuter och 15 sekunder

Tryck på 3, 10, 1 och 5.

☛ Du kan kontrollera och ändra programmet

Se sid 12.

När spårnummer visas i steg 3 eller 4 (endast CDP-CE505)

Detta betyder att det finns lite kvar av bandet när CD-spelaren har programmerat alla spår och du kan därför lägga till ett eller flera spår (Link Edit). Du kan om du vill lägga till spår från en annan CD-skiva om det finns plats kvar på bandet.

Lägg till spåren genom att trycka på EDIT/TIME FADE eller tryck på sifferknapparna som motsvarar de blinkande spårnumren i teckenfönstret. Vill du lägga till spår från en annan CD-skiva väljer du CD-skiva genom att trycka på DISC SKIP och trycker sedan på den sifferknapp som motsvarar spåret. När du har lagt till önskade spår trycker du på ▷ för att påbörja uppspelningen.

Vill du inte lägga till några spår trycker du bara på ▷ för att påbörja uppspelningen.

☛ När indikatorn "B" blinkar i [FADE] teckenfönstret

Detta betyder att det finns mer än 1 minut kvar av bandet, men att det inte finns något spår på CD-skivan som får plats. Vill du lägga till spår från någon annan CD-skiva väljer du önskad skiva och följer instruktionerna ovan.

In- och uttoning

Du kan manuellt tona in eller ut för att förhindra att spår börjar eller slutar abrupt. Observera att du inte kan använda toningsfunktionen när du använder DIGITAL OUT (OPTICAL)-anslutningen.

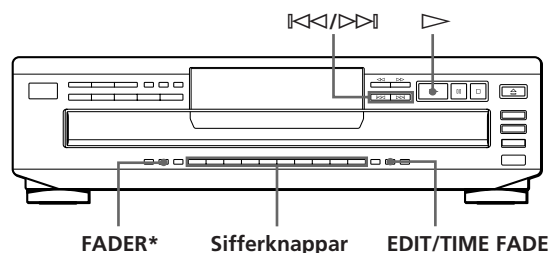

* gäller inte CDP-CE505

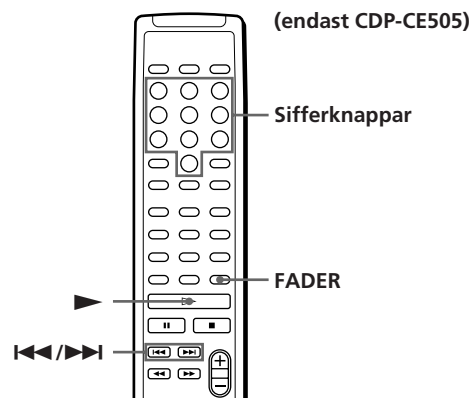

För att	Tryck på FADER
Tona in	I pausläge. [FADE] tänds och -indikatorn blinkar. Musiken tonar in.
Tona ut	När du vill tona ut. [FADE] tänds och -indikatorn blinkar. Musiken tonar ut och CD-spelaren går in i pausläge.

Observera

Toningen tar cirka 5 sekunder, men om du trycker på FADER under musiksökning (se sid 10) tonar musiken ut under cirka 2 sekunder.

Ändra toningstiden (endast CDP-CE505)



Du kan ändra in- eller uttoningstiden från 2 till 10 sekunder. Standardinställningen är 5 sekunder.





- 1 Tryck på FADER på fjärrkontrollen innan du påbörjar uppspelningen.

- Tryck på den sifferknapp som motsvarar in- eller uttoningstiden du vill ha (2 – 10).

Tona ut vid en bestämd tidpunkt (tidsinställd toning)

Du kan låta CD-spelaren tona ut automatiskt vid en viss tidpunkt. När du har ställt in toningen fungerar den två gånger, dvs musiken tonas ut i slutet av båda sidor på bandet.

- Innan du börjar spela upp trycker du på EDIT/TIME FADE flera gånger tills "TIME FADE" och "A" i indikatorn  visas i teckenfönstret.
- Tryck på  eller  för att ange speltid. Varje gång du trycker på dessa knappar ändras teckenfönstret enligt nedan, med speltiden för en sida efter varje indikator.

→ C-46 ↔ C-54 ↔ C-60 ↔ C-74 ↔ C-90 ↔ - - - -
(23.00) (27.00) (30.00) (37.00) (45.00)
- Tryck på  för att starta uppspelningen. Vid den angivna tidpunkten tonas musiken ut och CD-spelaren gör en paus. "B" i -indikatorn visas i teckenfönstret.
- När du vill spela in på sida B vänder du på bandet och startar inspelningen genom att trycka på  eller  på CD-spelaren. Vid den angivna tidpunkten tonas musiken ut igen.

Avbryta den tidsinställda toningen

Tryck på EDIT/TIME FADE.



Du kan ange valfri speltid

Se "Du kan ange valfri bandlängd" på sid 14.



Du kan byta skivor under den tidsinställda toningen

Byt skiva om musiken tar slut före den angivna uttoningstiden, (t ex när du spelar in CD-singlar på band). Den angivna uttoningstiden räknas endast under uppspelning.



Du kan tona in för att återuppta uppspelningen i steg 4

Tryck på FADER när du har vänt på bandet.

Observera

Trycker du på  eller  under in- eller uttoning avbryts toningen.

Ställa in inspelningsnivå (toppnivåsökning)

CD-spelaren söker efter den högsta nivån bland de spår som ska spelas in, så att du kan ställa in inspelningsnivån i förväg.

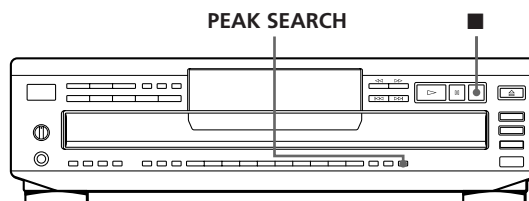

- Tryck på PEAK SEARCH innan du påbörjar uppspelningen. "PEAK" blinkar i teckenfönstret och CD-spelaren repeterar avsnittet med den högsta nivån.
- Ställ in inspelningsnivån på kassettbandspelaren.
- Avbryt toppnivåsökningen genom att trycka på  på CD-spelaren. "PEAK" försvinner från teckenfönstret.

Observera

- Om du söker flera gånger på samma skiva kan det hända att funktionen lokaliserar olika avsnitt. Skillnaden är emellertid så liten att det inte ska vara något problem att ställa in rätt inspelningsnivå.
- Toppnivåsökningen fungerar inte om du öppnar skivtallriken genom att trycka på EX-CHANGE.

Vad du kan göra med det egna minnet

CD-spelaren kan lagra 2 olika informationstyper, det egna minnet, för varje CD-skiva. När du väl en gång har använt det egna minnet för en skiva återkallar CD-spelaren automatiskt den information du lagrat varje gång du väljer den skivan. Observera dock att det egna minnet raderas om du inte använder CD-spelaren under ca en månad.

Följande information kan lagras:

När du använder	Du kan
Musikavsnittfunktionen (Music Clip) (sid 16)	Gruppera spår på varje skiva i högst 4 grupper
Utelämnade spår (sid 17)	Radera oönskade spår och endast lagra önskade spår

Eget minne-indikatorn tänds när du lagrar motsvarande information.

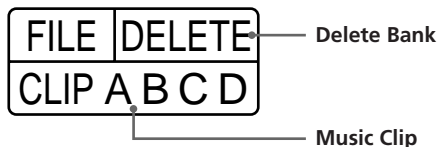

Var lagras det egna minnet?

Det egna minnet lagras inte på skivan utan i CD-spelarens minne. Detta innebär att du inte kan använda det egna minnet när du spelar upp skivan på andra CD-spelare.

Hur många CD-skivor kan du lagra i minnet?

Du kan lagra upp till 172 CD-skivor i det egna minnet.

Radera det egna minnet

Om det egna minnet blir fullt visar CD-spelaren "FULL" när du trycker på FILE för att lagra information, och ytterligare skivinformation kan inte lagras. Om det behövs kan du radera innehåll i det egna minnet på följande sätt:

- **Radera hela innehållet för en skiva i det egna minnet**
Om den CD-skiva du vill radera finns lagrad i avsnittsminnet tar du bort alla spår från denna skiva som ingår i avsnittet genom att följa instruktionerna i avsnittet "Ta bort spår från ett avsnitt" på sid 17.
Om den CD-skiva du vill radera finns lagrad i raderingsminnet tar du bort hela raderingsminnet genom att följa instruktionerna i avsnittet "Radera raderingsminnet" på sid 18.
- **Radera hela innehållet för alla skivor i det egna minnet**
Håll ERASE och 1 nedtryckta på CD-spelaren samtidigt som du trycker på POWER och stänger av den. "ALL ErS" visas i teckenfönstret och minnet raderas.

Gruppera spår (Music Clip)

Du kan gruppera spår på varje skiva i upp till 4 grupper, så kallade "avsnitt". När du väl en gång har lagrat ett spår i ett avsnitt kan du använda musikavsnittfunktionen (Music Clip) varje gång du spelar upp skivan. Du kan även välja att bara spela upp de spår som är lagrade i ett visst avsnitt.

Du kan lagra ett spår i fyra avsnitt eller alla spår på en CD-skiva i ett avsnitt.

Observera att spår med nummer högre än 32 inte kan lagras i ett avsnitt.

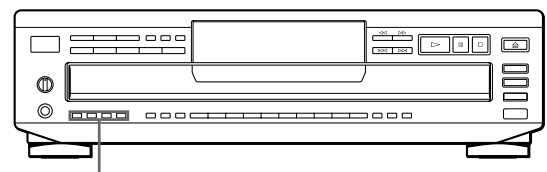

MUSIC CLIP-knappar

Lagra spår i avsnitt

- 1 Spela upp det spår du vill lagra i ett avsnitt.
- 2 Tryck på någon av MUSIC CLIP-knapparna (A, B, C eller D).
"C-FILE" visas och den valda MUSIC CLIP-knappen blinkar en stund.
- 3 Upprepa steg 1 och 2 om du vill lagra ytterligare spår i avsnitten.

Spela upp spår i ett avsnitt (Clip Play)

Tryck på någon av MUSIC CLIP-knapparna innan du börjar spela upp.
"C-PLAY" visas i teckenfönstret och den valda MUSIC CLIP-knappen tänds. Spåren lagrade i avsnittet visas i musikkalendern. CD-spelaren börjar spela spåren i det valda avsnittet.

Spela upp spår i ett annat avsnitt

Du avbryter uppspelningen genom att trycka på ■. Tryck sedan på den MUSIC CLIP-knapp som motsvarar det du vill spela.

Observera

- Du kan bara använda musikavsnittfunktionen vid kontinuerlig uppspelning och uppspelning i slumpmässig ordning (Shuffle Play). Om du trycker på MUSIC CLIP vid programmerad uppspelning övergår spelaren automatiskt till kontinuerlig uppspelning, varvid musikavsnittfunktionen startar.
- Vid kontinuerlig ALL DISCS-uppspelning spelar CD-spelaren upp spåren i det valda avsnitt på alla skivor efter varandra.
- Om du trycker på MUSIC CLIP under uppspelning av ett avsnitt fungerar inte knappen.

Ta bort spår från ett avsnitt

- 1 Innan du börjar spela upp trycker du på en av MUSIC CLIP-knapparna för att starta musikavsnittfunktionen.
- 2 Tryck på ⏮ eller ⏭ för att välja det spår du vill ta bort från avsnittet.
- 3 Ta bort spåret genom att trycka på ERASE. "ErASE" visas i teckenfönstret en stund. Spelaren börjar spela upp nästa spår i avsnittet.
- 4 Ta bort ytterligare spår genom att upprepa steg 2 och 3.
När du tagit bort alla spår från avsnittet avaktiveras MUSIC CLIP-knappen automatiskt när CD-spelaren har spelat upp det sista spåret i avsnittet.

Spara enstaka spår (raderingsminnet, Delete Bank)

Du kan ta bort oönskade spår och endast spara de spår du vill spela. När du väljer en CD-skiva med ett raderingsminne kan du spela upp endast de spår du vill höra.

CD-spelaren lagrar raderingsminnet i cirka 1 månad även om du stänger av spelaren.

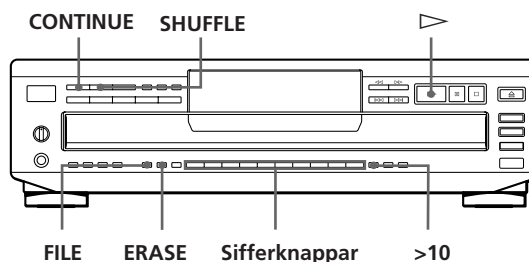

- 1 Lägg i eller välj önskad CD-skiva.
- 2 Välj "ALL DISCS" eller "1 DISC" genom att trycka på SHUFFLE.
- 3 Ta bort de spår du inte vill höra genom att trycka på motsvarande sifferknappar. Spårnumren och "OFF" visas i teckenfönstret och de spårnummer du har tagit bort försvinner från musikkalendern.

Om du skulle göra fel

Tryck på sifferknappen som motsvarar spåret. Spårnumret och "On" visas i teckenfönstret och spåret tas tillbaka igen.

- 4 Spara återstående spår genom att trycka på FILE. "FILE" och "DELETE" tänds i teckenfönstret.



Du kan ta bort oönskade spår under uppspelning

Tryck på CLEAR under uppspelning. Nästa spår börjar spelas.

Trycker du på FILE lagras återstående spår.

Spela upp med raderingsminnet

- 1 Sätt i eller välj önskad CD-skiva.
"FILE" eller "DELETE" tänds i teckenfönstret.
- 2 Välj "ALL DISCS" eller "1 DISC" genom att trycka på CONTINUE.
- 3 Påbörja uppspelningen genom att tryck på \blacktriangleright eller någon av knapparna DISC1 – 5.

Radera raderingsminnet

- 1 Sätt i eller välj önskad CD-skiva.
"FILE" eller "DELETE" tänds i teckenfönstret.
- 2 Tryck på FILE.
"FILE" visas i teckenfönstret.
- 3 Tryck på ERASE medan "FILE" visas i teckenfönstret. Raderingsminnet raderas. "ErASE" visas i teckenfönstret och "FILE" och "DELETE" försvinner.

Om CD-skivor

Hantera CD-skivor

- Håll alltid CD-skivan i kanten. Vidrör inte ytan.
- Sätt inte fast papper eller etiketter på skivan.



Gör inte så här

- Utsätt inte skivan för direkt solljus eller andra värmekällor, t ex värmeledningar. Lämna inte heller CD-spelaren i en bil parkerad i direkt solljus.
- Använd inte någon stabilisator. Skivan och CD-spelaren kan ta skada.
- Förvara alltid skivan i fodralet.

Om rengöring

- Torka skivan med en duk innan du spelar den. Torka från mitten ut mot kanten.

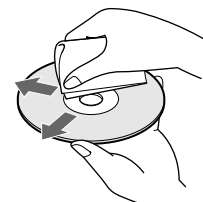

- Använd inte lösningsmedel som bensin och thinner, eller rengöringsmedel och antistatpray avsedda för vinylskivor.

Felsökning

Om du får problem när du ska använda CD-spelaren kan du använda nedanstående kontrollista. Kontakta närmaste Sony-återförsäljare om du inte kan lösa problemen på egen hand.

Inget ljud.

- ➔ Kontrollera att CD-spelarens anslutningar sitter i ordentligt.
- ➔ Kontrollera att förstärkaren är rätt inställd.
- ➔ Justera uppspelningsnivån med PHONE LEVEL-reglaget på CD-spelaren (endast CDP-CE505) eller LINE OUT LEVEL +/- på fjärrkontrollen (gäller inte CDP-CE305 och CDP-C661).

Uppspelingen startar inte.

- ➔ Det finns ingen skiva i CD-spelaren ("no DISC" visas). Sätt i en CD-skiva.
- ➔ Sätt i CD-skivan på rätt sätt med textsidan uppåt.
- ➔ Rengör CD-skivan (se sid 18).
- ➔ Fuktbildning i CD-spelaren. Ta ut skivan och låt CD-spelaren stå påslagen i cirka en timme (se sid 2).

Fjärrkontrollen fungerar inte (gäller inte CDP-CE305 och CDP-C661)

- ➔ Ta bort eventuella hinder mellan fjärrkontrollen och CD-spelaren.
- ➔ Rikta fjärrkontrollen mot fjärrsensorn  på CD-spelaren.
- ➔ Byt ut samtliga batterier i fjärrkontrollen mot nya om de är svaga.

CD-spelaren fungerar inte som den ska

- ➔ Mikrodatorchipsen kanske inte arbetar på rätt sätt. Slå av strömmen och slå sedan på den igen för att återställa CD-spelaren.

Tekniska data

CD-spelare

Lasertyp	Halvlederlaser ($\lambda = 780 \text{ nm}$) Emission: kontinuerlig
Lasernivå	max 44,6 μW * * Denna utnivå har mätts på 200 mm avstånd från objektivlinsen på det optiska pickupblocket och med 7 mm öppning.
Frekvensomfång	2 Hz till 20 kHz \pm 0,5 dB
Signal/brusförhållande	CDP-CE505: Över 107 dB CDP-CE405/CE305/C661: Över 102 dB
Dynamikområde	Över 98 dB
Harmonisk distorsion	CDP-CE505: Under 0,0035% CDP-CE405/CE305/C661: Under 0,0045%
Kanalseparation	Över 100 dB

Utgångar

	Utgångstyp	Maximal utnivå	Belastningsimpedans
LINE OUT	Phono-uttag	2 V (vid 50 kiloohm)	Över 10 kiloohm
DIGITAL OUT (OPTICAL) (endast CDP-CE505)	Optisk digital utgång	-18 dBm	Våglängd: 660 nm
PHONE (endast CDP-CE505)	Phono-uttag, stereo	10 mW	32 ohm

Allmänt

Strömförsörjning

Inköpsland	Strömförsörjning
Europa, Kina och Singapore (gäller inte CDP-C661 i Singapore)	220 V – 230 V växelström, 50/60 Hz
Kanada	120 V växelström, 60 Hz
Övriga länder, och CDP-C661 i Singapore	110 V – 120 V eller 220 V – 240 V växelström, justerbar, 50/60 Hz

Strömförbrukning 14 W

Mått (ca) (b/h/d) 430 × 120 × 385 mm
inkl utskjutande delar

Vikt (ca) 5,6 kg

Medföljande tillbehör

Ljudkabel (2 phonokontakter – 2 phonokontakter) (1)
Fjärrkontroll (gäller inte CDP-CE305 och CDP-C661) (1)
Sony SUM-3 (NS)-batterier (gäller inte CDP-CE305 och CDP-C661) (2)

Rätt till ändringar förbehålles.

Register

A

- AMS 10
- Ansluta systemet 4
- Anslutningar 4
 - översikt 4
- Automatisk musiksökning. *Se* AMS
- Avsnittsuppspelning 17
- Avsökning. *Se* Musiksökning

B, C, D, E

- Byta ut en CD-skiva under uppspelning 8

F, G

- Felsökning 19
- Fjärrkontroll 4

H

- Hantera CD-skivor 18
- Hitta
 - direkt 10
 - genom att söka av 10
 - genom att titta i teckenfönstret 10
 - med hjälp av AMS 10
 - medan du lyssnar 10
 - när du kontrollerar etiketterna 10

I, J

- Inspelning 13
 - av ett program 13
 - med tidsredigering 13

K

- Kontinuerlig uppspelning 6

L

- Länkningsredigering 14

M, N, O

- Musikavsnitt 16
- Musiksökning 10

P, Q

- Packa upp 4
- Program 11
 - för inspelning 13
 - kontrollera 12
 - ändra 12

R

- Redigera program 13
- Redigering. *Se* Inspelning
- Repetera 10

S

- Slumpmässig uppspelning 10
- Sökning. *Se* Hitta

T

- Tidsinställd toning 14
- Tidsredigering 13
- Toning 14
 - tidsinställd toning 15
- Toppnivåsökning 15
- Total speltid 8

U

- Uppspelning
 - kontinuerlig 6
 - programmerad 11
 - slumpmässig 10
 - upprepad 10

V, X, Y, Z

- Välja slumpmässig uppspelning 11

Å, Ä, Ö

- Återstående speltid 8

Namn på kontroller

Knappar

- CHECK (kontrollera) 12
- CLEAR (radera) 12
- CONTINUE (fortsätta) 6
- DISC 1 – 5 (välja skiva) 6
- DISC CHECK (kontrollera skiva) 9
- DISC SKIP (hoppa över skiva) 7
- EDIT/TIME FADE (redigera/tidsinställd toning) 14
- ERASE (ta bort) 12
- EX-CHANGE (byta skivar) 8
- FADER (toning) 14
- FILE (lagra information) 17
- LINE OUT LEVEL +/- (inställning av utniva) 4
- MUSIC CLIP 1 – 5 (musikavsnittfunktionen) 16
- MUSIC SCAN (musiksökning) 10
- ⊞ OPEN/CLOSE (öppna/stäng) 6
- PEAK SEARCH (toppnivåsökning) 15
- PROGRAM (program) 11
- REPEAT (upprepa) 10
- SHUFFLE (slumpmässig ordning) 10
- Sifferknappar 10
- TIME (tid) 8
- ▷ 7
- ⏏ 7
- 7
- ◀▶ 10
- ⏮/⏭ 9
- >10 10

Omkopplare

- POWER (på/av) 6

Commande

- PHONE LEVEL 7

Prise

- PHONES 7

Övriga

- Skivfack 6
- Teckenfönster 8
- ⏏ 4

Free Manuals Download Website

<http://myh66.com>

<http://usermanuals.us>

<http://www.somanuals.com>

<http://www.4manuals.cc>

<http://www.manual-lib.com>

<http://www.404manual.com>

<http://www.luxmanual.com>

<http://aubethermostatmanual.com>

Golf course search by state

<http://golfingnear.com>

Email search by domain

<http://emailbydomain.com>

Auto manuals search

<http://auto.somanuals.com>

TV manuals search

<http://tv.somanuals.com>