

Compact Disc Player

Operating Instructions _____	EN
Mode d'emploi _____	F
Manual de instrucciones _____	ES
MMMMM _____	C



CDP-M305
CDP-M205

WARNING

To prevent fire or shock hazard, do not expose the unit to rain or moisture.

To avoid electrical shock, do not open the cabinet. Refer servicing to qualified personnel only.

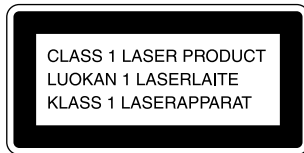

This appliance is classified as a CLASS 1 LASER product. The CLASS 1 LASER PRODUCT MARKING is located on the rear exterior.

The following caution label is located inside of the unit.



Don't throw a battery, dispose it as the injurious wastes.

Precautions

On safety

- Caution — The use of optical instruments with this product will increase eye hazard.
- Should any solid object or liquid fall into the cabinet, unplug the player and have it checked by qualified personnel before operating it any further.

On power sources

- Before operating the player, check that the operating voltage of the player is identical with your local power supply. The operating voltage is indicated on the nameplate at the rear of the player.
- The player is not disconnected from the AC power source (mains) as long as it is connected to the wall outlet, even if the player itself has been turned off.
- If you are not going to use the player for a long time, be sure to disconnect the player from the wall outlet. To disconnect the AC power cord (mains lead), grasp the plug itself; never pull the cord.
- AC power cord must be changed only at the qualified service shop.

On placement

- Place the player in a location with adequate ventilation to prevent heat build-up in the player.
- Do not place the player on a soft surface such as a rug that might block the ventilation holes on the bottom.
- Do not place the player in a location near heat sources, or in a place subject to direct sunlight, excessive dust or mechanical shock.

On operation

- If the player is brought directly from a cold to a warm location, or is placed in a very damp room, moisture may condense on the lenses inside the player. Should this occur, the player may not operate properly. In this case, remove the disc and leave the player turned on for about an hour until the moisture evaporates.

On adjusting volume

- Do not turn up the volume while listening to a portion with very low level inputs or no audio signals. If you do, the speakers may be damaged when a peak level portion is played.

On cleaning

- Clean the cabinet, panel and controls with a soft cloth slightly moistened with a mild detergent solution. Do not use any type of abrasive pad, scouring powder or solvent such as alcohol or benzene.

If you have any questions or problems concerning your player, please consult your nearest Sony dealer.

Welcome!

Thank you for purchasing the Sony Compact Disc Player. Before operating the unit, please read this manual thoroughly and retain it for future reference.

About This Manual

The instructions in this manual are for models CDP-M305 and CDP-M205. The CDP-M305 is the model used for illustration purposes. Any difference in operation is clearly indicated in the text, for example, "CDP-M305 only."

Conventions

- Instructions in this manual describe the controls on the player. You can also use the controls on the remote if they have the same or similar names as those on the player. In the instructions, the buttons on the remote are indicated in parentheses.
- The following icons are used in this manual:



Indicates that you can do the task using the remote. (Note that the CDP-M205 cannot do the tasks marked with this icon.)



Indicates hints and tips for making the task easier.

TABLE OF CONTENTS

Getting Started

Unpacking	4
Hooking Up the System	4

Playing a CD

6

Playing CDs

Using the Display	7
Locating a Specific Track or a Particular Point in a Track	8
Playing Tracks Repeatedly	8
Playing in Random Order (Shuffle Play)	9
Creating Your Own Programme (Programme Play)	9

Recording From CDs

Recording Your Own Programme	11
Fading In or Out  (CDP-M305 only)	12
Adjusting the Recording Level (Peak Search)	12

Additional Information

Notes on CDs	13
Troubleshooting	13
Specifications	13

Unpacking

Check that you received the following items:

- Audio connecting cord (1)
- Remote commander (remote) (CDP-M305 only) (1)
- Sony SUM-3 (NS) batteries (CDP-M305 only) (2)

Inserting batteries into the remote (CDP-M305 only)

You can control the player using the supplied remote. Insert two R6 (size AA) batteries by matching the + and – on the batteries. When using the remote, point it at the remote sensor  on the player.

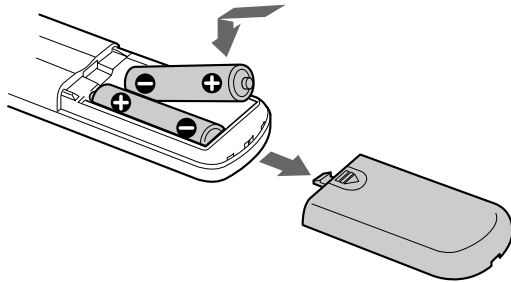

When to replace batteries

With normal use, the batteries should last for about six months. When the remote no longer operates the player, replace all the batteries with new ones.

Notes

- Do not leave the remote near an extremely hot or humid place.
- Do not drop any foreign object into the remote casing, particularly when replacing the batteries.
- Do not expose the remote sensor to direct sunlight or lighting apparatuses. Doing so may cause a malfunction.
- If you don't use the remote for an extended period of time, remove the batteries to avoid possible damage from battery leakage and corrosion.

Hooking Up the System

Overview

This section describes how to hook up the CD player to an amplifier. Be sure to turn off the power of each component before making the connections.

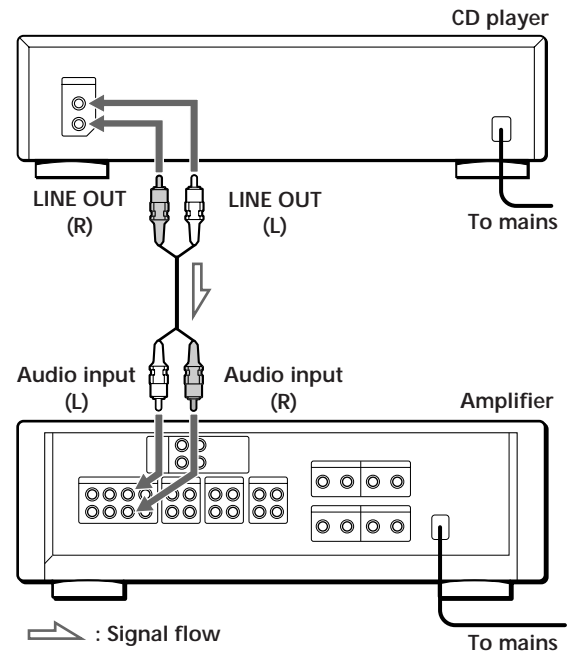

What cords will I need?

Audio cord (supplied) (1)

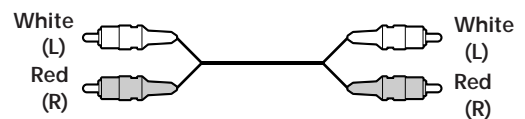

Hookups

When connecting an audio cord, be sure to match the colour-coded cord to the appropriate jacks on the components: Red (right) to Red and White (left) to White. Be sure to make connections firmly to avoid hum and noise.

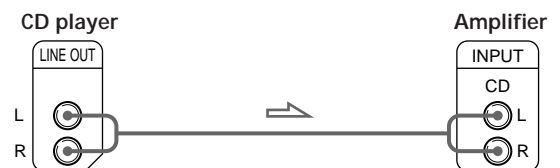

Setting the voltage selector (except for European models)

Check that the voltage selector on the rear panel of the player is set to the local power line voltage. If not, set the selector to the correct position using a screwdriver before connecting the mains lead to a wall outlet.

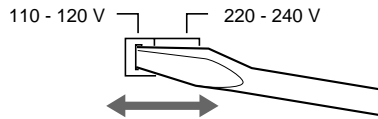

Connecting the mains lead

Connect the mains lead to a wall outlet.

Where do I go next?

Now you're ready to use your player.

If you aren't familiar with how to play CDs, go to the section "Playing a CD" on page 6.

Then, go to the following sections for other operations.

Playing a CD

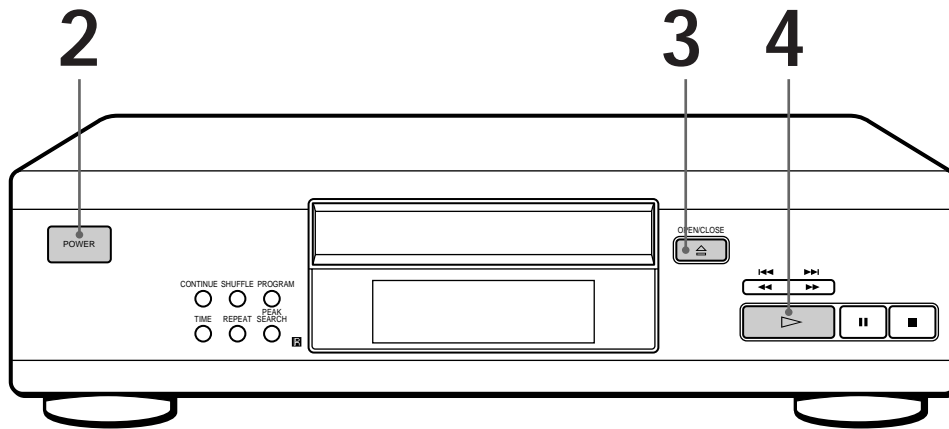

- See pages 4 – 5 for the hookup information.

If you turn on the player with a CD in the tray
You can start playing automatically from the beginning of the CD. If you connect a commercially available timer, you can start playing the CD at any time you want.

If play doesn't start from the first track
Press CONTINUE.

1 Turn on the amplifier and select the CD player position so that you can listen to the sound from this player.

2 Press POWER to turn on the player.

3 Press OPEN/CLOSE, and place a disc on the disc tray.

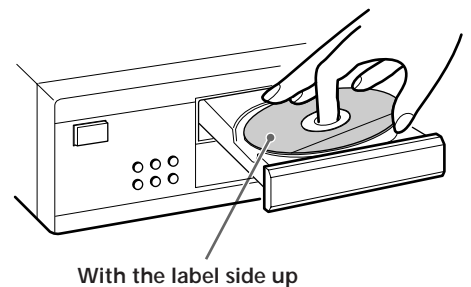

4 Press (▶).
The disc tray closes and the player plays all the tracks once (Continuous Play).
Adjust the volume on the amplifier.

To stop playback

Press .

To	Press
Pause	
Resume play after pause	or
Go to the next track	
Go back to the preceding track	
Stop play and remove the CD	OPEN/CLOSE

Using the Display

You can check information about the disc using the display.

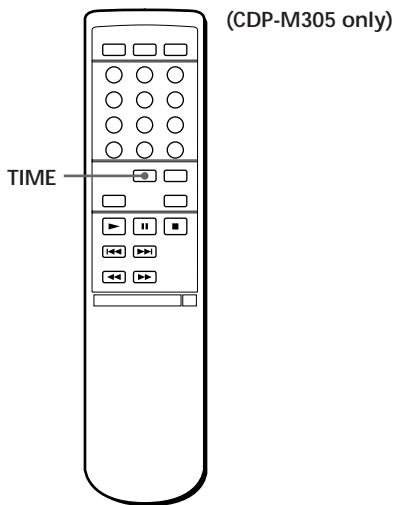
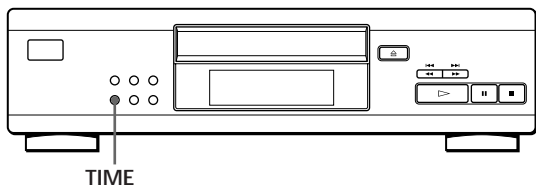

Checking the total number and playing time of the tracks

Press TIME before you start playing. The display shows the total number of tracks, total playing time and music calendar.

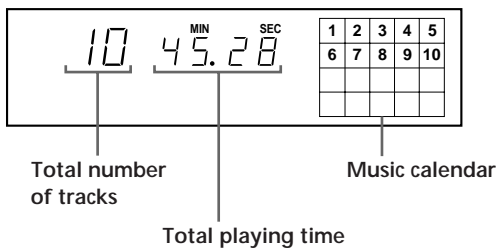

While in shuffle play mode ("SHUFFLE" appears in the display; see page 9), a one-second access time blank is added between each track. This increase is automatically added to the total playing time in the display.

The information also appears when you press \square OPEN/CLOSE to close the disc tray.

Display information while playing a disc

While playing a disc, the display shows the current track number, playing time and the music calendar.

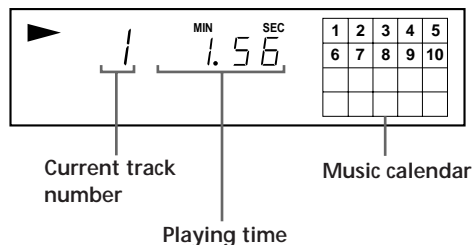

The track numbers in the music calendar disappear after they are played.

Checking the remaining time

Each time you press TIME while playing a disc, the display changes as shown in the chart below.

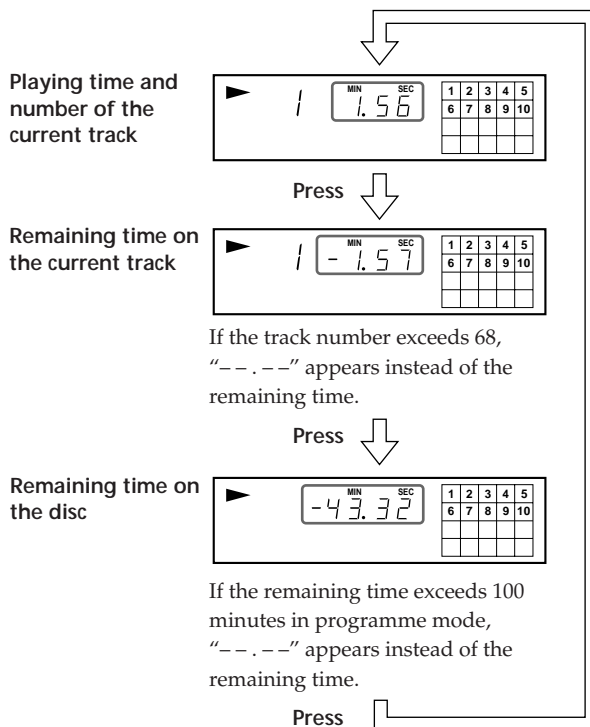

Locating a Specific Track or a Particular Point in a Track

You can quickly locate any track while playing a disc using the **⏮/⏭** (AMS: Automatic Music Sensor) buttons or number buttons. You can also locate a particular point in a track while playing a disc.

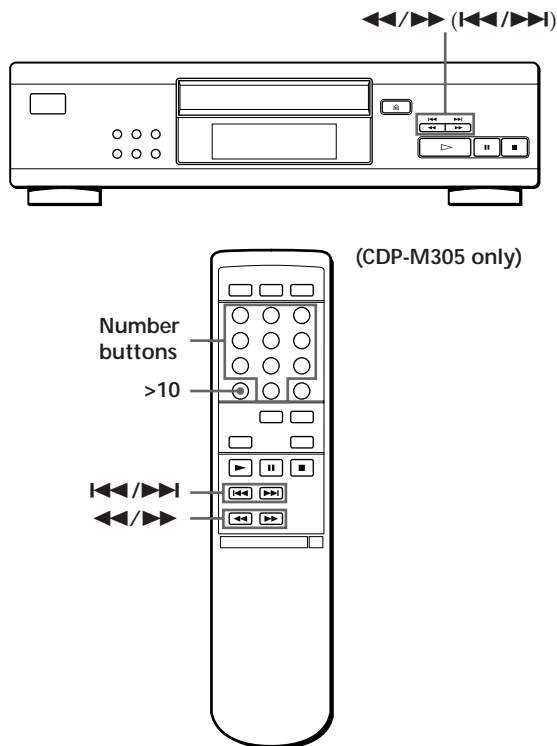

To locate	Press
The next or succeeding tracks	⏭ repeatedly until you find the track
The current or preceding tracks	⏮ repeatedly until you find the track
A specific track directly  (CDP-M305 only)	Number button of the track
A point while monitoring the sound	⏭ (forward) or ⏮ (backward) and hold down until you find the point
A point quickly by observing the display during pause	⏮/⏭ and hold down until you find the point. You will not hear the sound during the operation.

When you directly locate a track numbered over 10

Press >10 first, then the corresponding number buttons.

To enter "0," use button 10.

Example: To play track number 30

Press >10 first, then 3 and 10.

Note

If "⏮⏮" appears in the display, the disc has reached the end while you were pressing **⏭**. Press **⏮** or **⏮** to go back.

Playing Tracks Repeatedly

You can play tracks repeatedly in any play mode.

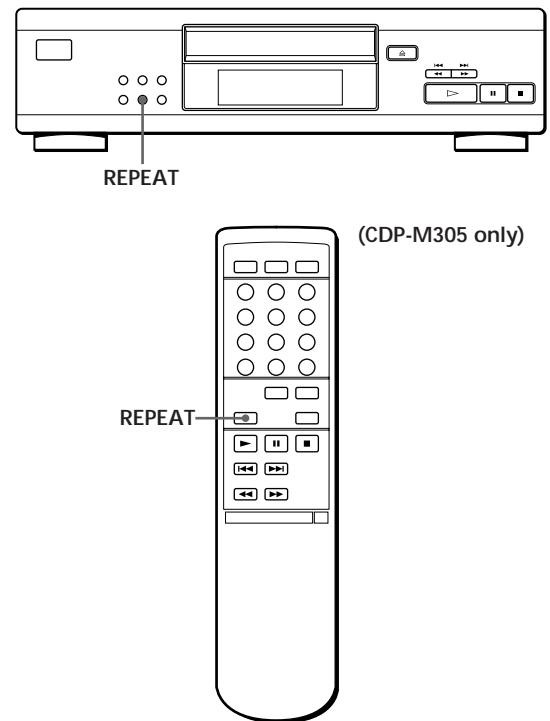

Press REPEAT while playing a disc. "REPEAT" appears in the display. The player repeats the tracks as follows:

When the disc is played in	The player repeats
Continuous Play (page 6)	All the tracks
Shuffle Play (page 9)	All the tracks in random orders
Programme Play (page 9)	The same programme

To cancel Repeat Play

Press REPEAT repeatedly until "REPEAT" disappears from the display.

Repeating the current track

You can repeat only the current track in any play mode.

While the track you want is being played, press REPEAT repeatedly until "REPEAT 1" appears in the display.

Playing in Random Order (Shuffle Play)

You can have the player "shuffle" tracks and play in a random order.

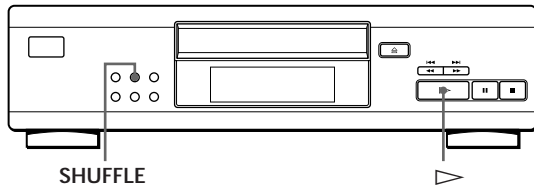

SHUFFLE

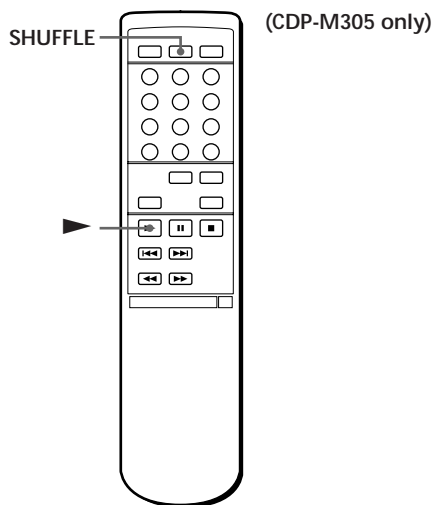

SHUFFLE

(CDP-M305 only)

- 1 Press SHUFFLE.
"SHUFFLE" appears in the display.
- 2 Press to start Shuffle Play.
The indication appears while the player is "shuffling" the tracks.

To cancel Shuffle Play

Press CONTINUE.



You can start Shuffle Play while playing
Press SHUFFLE, and Shuffle Play starts from the current track.

Creating Your Own Programme (Programme Play)

You can arrange the order of the tracks on a disc and create your own programme. The programme can contain up to 24 tracks.

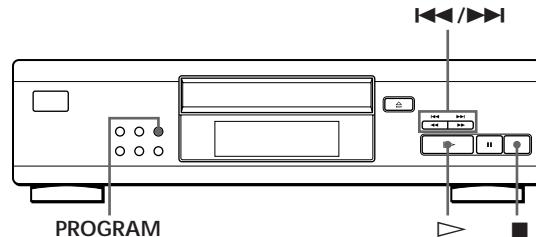

PROGRAM

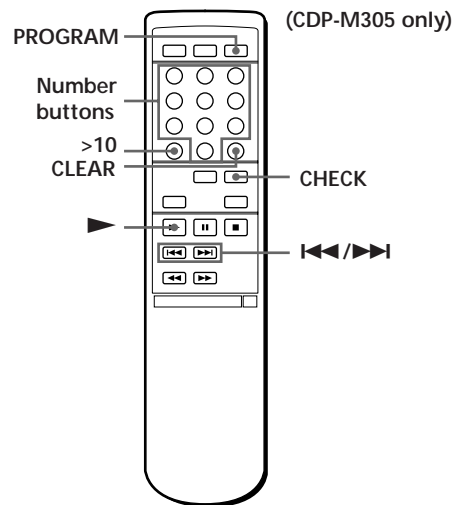

PROGRAM

Number buttons

>10

CLEAR

CHECK

- 1 Press PROGRAM.
"PROGRAM" appears in the display.
- 2 Press or and check the total playing time. (Programme edit)
The selected track number in the music calendar and the total playing time flash.
Repeat this procedure until you find the track you want.

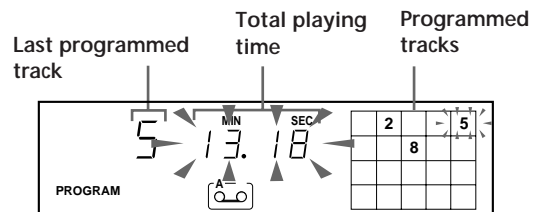

(Continued)

- 3** Press PROGRAM to confirm your selection. The playing order appears in the display for a while. The selected track number in the music calendar stops flashing and lights.

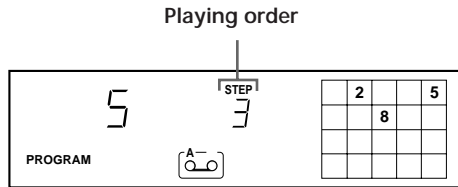

- 4** Repeat Steps 2 and 3 to programme in the order you want.
- 5** Press ▷ (▶) to start Programme Play.

To cancel Programme Play
Press CONTINUE.

💡 You can programme tracks directly

(CDP-M305 only)

Instead of Steps 2 to 4, press the number buttons of the tracks you want to programme in the order you want. To programme the track numbered over 10, use the >10 button (see page 8).

💡 The programme remains even after the Programme Play ends

When you press ▷ (▶), you can play the same programme again.

Notes

- The total playing time doesn't appear in the display when it exceeds 100 minutes.
- "FULL" appears in the display when you try to add a track to a programme which already contains 24 tracks.

Checking the track order

(CDP-M305 only)

You can check your programme before or after you start playing.

Press CHECK.

Each time you press this button, the display shows the track number in the programmed order. After the last track in the programme, the display shows "End" and returns to the original display. If you check the order after you start playing, the display shows only the remaining track numbers.

Changing the track order

You can change your programme before you start playing.

To	Press
Erase a track (CDP-M305 only)	CHECK until the track you don't want appears in the display, then press CLEAR
Erase the last track in the programme (CDP-M305 only)	CLEAR. Each time you press the button, the last track will be cleared.
Add tracks to the end of the programme (CDP-M305 only)	Number buttons of the tracks to be added, or repeat Steps 2 to 4
Change the whole programme completely	■ to erase the whole programme. You can also press CLEAR on the remote until "AL-CLr" appears in the display (for the CDP-M305). Then create a new programme following the programming procedure.

Recording Your Own Programme

You can record the programme you've created on a tape. The programme can contain up to 24 tracks. By inserting a pause during programming, you can divide the programme into two for recording on both sides of a tape.

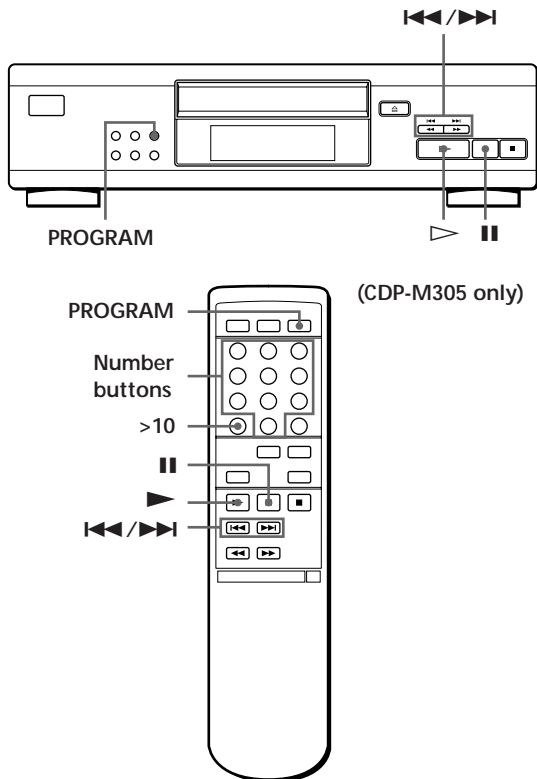

- 4 Start recording on the deck and then press ▷ (▶) on the player.
When you record on both sides of the tape, the player pauses at the end of the programme for side A.
- 5 When you record on side B, reverse the tape and press ▷ (▶) or || on the player to resume playing.

💡 **To check and change your programme**
See page 10.

The indication [A] appears while checking the programme for side A and [B] while checking the programme for side B. (CDP-M305 only)

💡 **When tracks, which aren't numerically consecutive on the disc, are programmed consecutively (i.e. 1, 3, 5 etc.)**

A one-second access time blank is added between the tracks.

- 1 Create your programme (for side A when recording on a tape) while checking the total playing time indicated in the display. Follow Steps 1 to 4 in "Creating Your Own Programme" on page 9.
The [A] indication appears in the display.
- 2 When you record on both sides of the tape, press || to insert a pause.
The "P" and "[B]" indications appear in the display and the playing time is reset to "0.00."
When you record on one side of the tape, skip this step and go to Step 4.

A pause is counted as one track





You can programme up to 23 tracks when you insert a pause.

- 3 Repeat Step 1 to create the programme for side B.

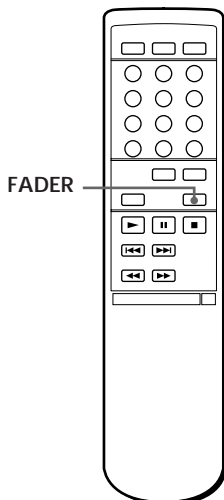
Fading In or Out (CDP-M305 only)

You can manually fade in or out to prevent tracks from starting or ending abruptly.



To	Press FADER
Start play fading in	During pause.  lights up in the display and the  indication flashes. The play fades in.
End play fading out	When you want to start fading out.  lights up in the display and the  indication flashes. The play fades out and the player pauses.

Adjusting the Recording Level (Peak Search)

The player locates the highest level among the tracks to be recorded to let you adjust the recording level before you start recording.

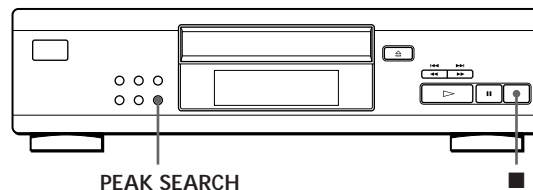

- 1 Before you start playing, press PEAK SEARCH. "PEAK" flashes in the display and the player repeats the portion of the highest level.
- 2 Adjust the recording level on the deck.
- 3 Press  on the player to stop peak search. "PEAK" disappears from the display.

Note

The portion with the highest level may differ every time you try the adjustment on the same disc. The difference is, however, so slight that you won't find any problem in adjusting the recording level precisely.

Notes on CDs

On handling CDs

- To keep the disc clean, handle the disc by its edge. Do not touch the surface.
- Do not stick paper or tape on the disc.

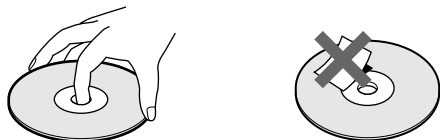

Not this way

- Do not expose the disc to direct sunlight or heat sources such as hot air ducts, nor leave it in a car parked in direct sunlight as there can be considerable rise in temperature inside the car.
- Do not use any commercially available stabilizer. If you do, the disc and the player may be damaged.
- After playing, store the disc in its case.

On cleaning

- Before playing, clean the disc with a cleaning cloth. Wipe the disc from the centre out.

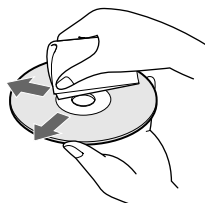

- Do not use solvents such as benzine, thinner, commercially available cleaners or anti-static spray intended for vinyl LPs.

Troubleshooting

If you experience any of the following difficulties while using the player, use this troubleshooting guide to help you remedy the problem. Should any problem persist, consult your nearest Sony dealer.

There's no sound.

- ➔ Check that the player is connected securely.
- ➔ Make sure you operate the amplifier correctly.

The CD does not play.

- ➔ There's no CD inside the player ("no DISC" appears). Insert a CD.
- ➔ Place the CD with the label side up on the disc tray correctly.
- ➔ Clean the CD (see page 13).
- ➔ Moisture has condensed inside the player. Remove the disc and leave the player turned on for about an hour (see page 2).

The remote does not function. (CDP-M305 only)

- ➔ Remove the obstacles in the path of the remote and the player.
- ➔ Point the remote at the remote sensor  on the player.
- ➔ Replace all the batteries in the remote with new ones if they are weak.

Specifications

Compact disc player

Laser	Semiconductor laser ($\lambda = 780 \text{ nm}$) Emission duration: continuous
Laser output	Max 44.6 μW * * This output is the value measured at a distance of 200 mm from the objective lens surface on the Optical Pick-up block with 7 mm aperture.
Frequency response	2 Hz to 20 kHz $\pm 0.5 \text{ dB}$
Signal-to-noise ratio	More than 97 dB
Dynamic range	More than 90 dB
Harmonic distortion	Less than 0.007%
Channel separation	More than 86 dB

Outputs

	Jack type	Maximum output level	Load impedance
LINE OUT	Phono jacks	2 V (at 50 kilohms)	Over 10 kilohms

General

Power requirements

Where purchased	Power requirements
Continental Europe	220 V – 230 V AC, 50/60 Hz
Other countries	110 V – 120 V or 220 V – 240 V AC, adjustable, 50/60 Hz

Power consumption	10 W
Dimensions (approx.)	355 × 95 × 310 mm (14 × 3 3/4 × 12 1/4 in.)
(w/h/d)	incl. projecting parts
Mass (approx.)	2.9 kg (6 lbs 6 oz)

Supplied accessories

- Audio cord (2 phono plugs – 2 phono plugs) (1)
- Remote commander (remote) (CDP-M305 only) (1)
- Sony SUM-3 (NS) batteries (CDP-M305 only) (2)

Design and specifications are subject to change without notice.

AVERTISSEMENT

Pour prévenir tout risque d'incendie ou d'électrocution, gardez cet appareil à l'abri de la pluie ou de l'humidité. Pour prévenir tout risque d'électrocution, abstenez-vous d'ouvrir le boîtier. Confiez l'entretien de votre lecteur exclusivement à un personnel qualifié.

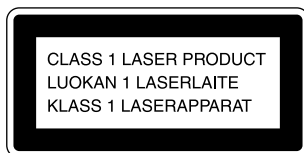

Cet appareil entre dans la catégorie des produits LASER DE CLASSE 1. L'ÉTIQUETTE INDIQUANT L'APPARTENANCE DE CE LECTEUR A LA CLASSE 1 est apposée à l'arrière du boîtier.

L'étiquette de mise en garde qui suit est apposée à l'intérieur de l'appareil.

CAUTION	: INVISIBLE LASER RADIATION WHEN OPEN. AVOID EXPOSURE TO BEAM.
ADVARSEL	: USYNLIG LASERSTRÅLING VED ÅBNING NÅR SIKKERHEDSÅBRYDNERE ER I GÆR FUNKTION. UNDGÅ UDSÆTTELSE FOR STRÅLING.
VARO!	: AVAITAESSA JA SUOJALUKUTUS OHITETTAESSA OLET ALTTRINNA LASERSTRÅLTYLLE.
VARNING	: LASERSTRÅLING NÅR DENNA DEL ÄR ÖPPNAD OCH SPÄRRING ÄR URÖKOPPLAD.
ADVARSEL	: USYNLIG LASERSTRÅLING NÅR DENSEL ÅPNER UNGÅ EKSPONERING FOR STRÅLEN.



Ne jetez pas les piles aux ordures. Portez-les à un dépôt pour déchets dangereux.

Précautions

Sécurité

- Attention — L'utilisation d'instruments optiques avec ce produit augmente les risques de blessures aux yeux.
- Si un objet ou un liquide quelconque pénètre à l'intérieur du boîtier, débranchez le lecteur et ne l'utilisez plus avant de l'avoir fait contrôler par un personnel qualifié.

Alimentation

- Avant d'utiliser le lecteur, assurez-vous que la tension d'utilisation de l'appareil est identique à celle de l'alimentation secteur locale. La tension d'utilisation est indiquée sur la plaque signalétique fixée au dos du lecteur.
- Le lecteur reste branché sur l'alimentation secteur tant qu'il est raccordé à la prise murale, même si l'appareil a préalablement été mis hors tension.
- Si vous prévoyez de ne pas utiliser le lecteur pendant une période prolongée, débranchez-le de la prise murale. Pour déconnecter le cordon d'alimentation, tirez sur la fiche; ne tirez jamais sur le cordon proprement dit.
- Le cordon d'alimentation peut uniquement être remplacé par un centre de service après-vente agréé.

Installation

- Installez le lecteur dans un lieu suffisamment ventilé afin de prévenir tout risque de surchauffe à l'intérieur du boîtier.
- Ne pas installer le lecteur sur une surface souple comme un tapis qui risquerait d'obstruer les ouïes de ventilation situées sur la base de l'appareil.
- Ne pas installer le lecteur à proximité de sources de chaleur ou dans un endroit excessivement poussiéreux, soumis à la lumière directe du soleil ou à des vibrations ou des chocs mécaniques importants.

Utilisation

- Si vous transportez soudainement le lecteur d'une pièce froide dans une pièce chaude ou si vous l'installez dans une pièce particulièrement humide, de la condensation peut se former sur les lentilles montées à l'intérieur du lecteur. Le fonctionnement du lecteur risque d'en être affecté. En pareil cas, retirez le disque du plateau de lecture et laissez le lecteur sous tension pendant environ une heure pour permettre à l'humidité de s'évaporer.

Réglage du volume

- N'augmentez pas le volume lorsque vous écoutez un passage offrant un niveau d'entrée très faible ou aucun signal sonore. Vous risquez en effet d'endommager les haut-parleurs lors de la lecture d'un passage présentant un niveau d'entrée très élevé.

Entretien

- Nettoyez le boîtier, la console et les commandes à l'aide d'un chiffon doux imprégné d'une solution détergente neutre. N'utilisez pas de tampon abrasif, de poudre à récurer ou de solvant tel que l'alcool ou le benzène.

Si vous éprouvez la moindre difficulté concernant votre lecteur, n'hésitez pas à consulter votre revendeur Sony.

Bienvenue !

Nous vous remercions d'avoir fait l'acquisition de ce lecteur de disques compacts Sony. Avant de faire fonctionner cet appareil, nous vous recommandons de lire attentivement le présent mode d'emploi et de le conserver pour toute référence ultérieure.

A propos de ce manuel

Les instructions fournies dans le présent mode d'emploi concernent les modèles CDP-M305 et CDP-M205. Le CDP-M305 est le modèle utilisé pour les illustrations. Toute différence de fonctionnement est clairement précisée dans le texte, par exemple "CDP-M305 uniquement".

Conventions

- Les instructions fournies dans ce manuel portent sur les commandes du lecteur.
Vous pouvez également utiliser les commandes que comporte votre télécommande si celles-ci portent le même nom ou un nom similaire à celles de votre lecteur de disques compacts. Dans les instructions, les touches de la télécommande sont indiquées entre parenthèses.
- Les symboles suivants apparaissent dans ce mode d'emploi:



Ce symbole indique que vous pouvez effectuer l'opération correspondante en vous servant de la télécommande. (Attention que le CDP-M205 ne peut effectuer les tâches précisées par ce symbole.)



Ce symbole indique un conseil ou une astuce facilitant l'opération envisagée.

TABLE DES MATIERES

Préparation

Déballage	4
Raccordement du système	4

Lecture d'un disque compact

6

Lecture de disques compacts

Utilisation de la fenêtre d'affichage	7
Localisation d'une plage déterminée ou d'un passage particulier sur une plage	8
Lecture de plages répétée	8
Lecture dans un ordre quelconque (lecture aléatoire)	9
Création de programmes musicaux (lecture programmée)	9

Enregistrement de disques compacts

Enregistrement de votre propre programme	11
Fondu enchaîné d'entrée et de sortie  (CDP-M305 uniquement)	12
Réglage du niveau d'enregistrement (recherche du niveau de crête) ..	12

Informations complémentaires

Remarques sur les disques compacts	13
Dépannage	13
Spécifications	13

Déballage

Assurez-vous que les accessoires suivants vous ont été livrés:

- Câble de connexion audio (1)
- Télécommande (CDP-M305 uniquement) (1)
- Piles Sony SUM-3 (NS) (CDP-M305 uniquement) (2)

Introduisez les piles dans la télécommande (CDP-M305 uniquement)

La télécommande fournie vous permet de commander le lecteur à distance.

Introduisez deux piles R6 (AA) en faisant correspondre les pôles + et - des piles. Lorsque vous utilisez la télécommande, orientez-la vers le capteur de télécommande  du lecteur.

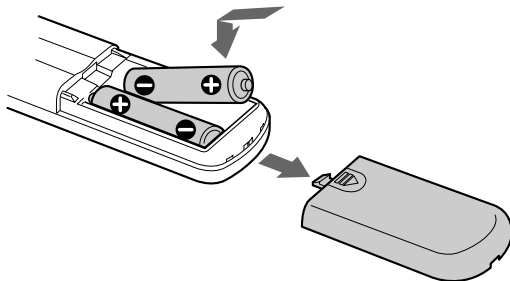

Quand remplacer les piles

Dans des conditions d'utilisation normales, les piles devraient durer environ six mois. Si la télécommande n'agit plus sur le lecteur, remplacez simultanément les deux piles.

Remarques

- N'abandonnez pas la télécommande à proximité d'une source de chaleur importante ou d'un endroit humide.
- Ne laissez tomber aucun corps étranger dans le boîtier de la télécommande en particulier lors du remplacement des piles.
- N'exposez pas le capteur de télécommande à la lumière directe du soleil ou d'un luminaire. Cela risque de provoquer un dysfonctionnement.
- Si vous n'utilisez pas la télécommande pendant une période prolongée, retirez les piles afin de prévenir tout risque de détérioration engendrée par la corrosion ou une fuite éventuelle des piles.

Raccordement du système

Vue d'ensemble

Cette section décrit le raccordement du lecteur de disques compacts à un amplificateur. Avant de réaliser la connexion, n'oubliez pas de mettre hors tension chacun des appareils concernés.

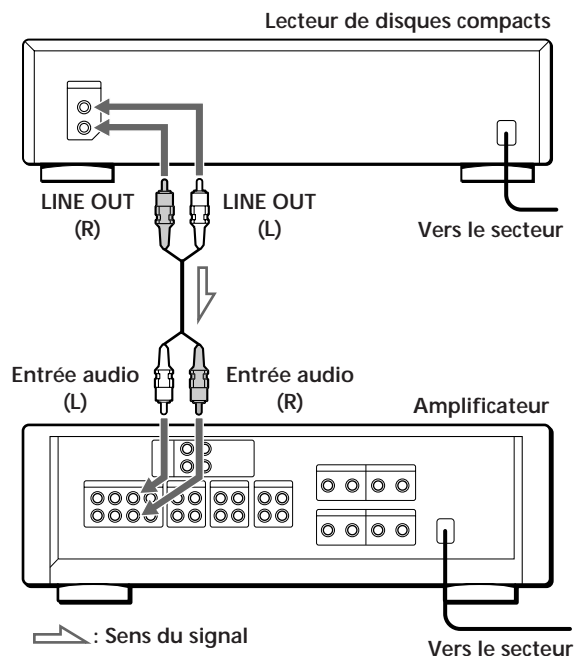

Câbles de connexion requis

Cordon audio (fourni) (1)

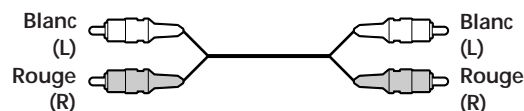

Raccordement

Lors du raccordement d'un câble audio, assurez-vous que le code de couleur du câble correspond à celui des prises appropriées sur les différents appareils raccordés: rouge (droit) sur rouge et blanc (gauche) sur blanc. Assurez-vous de la qualité des connexions afin de prévenir les bruits de souffle et les parasites.



Réglage du sélecteur de tension (sauf pour les modèles européens)

Vérifiez si le sélecteur de tension situé sur le panneau arrière du lecteur est réglé suivant la tension secteur locale. Si ce n'est pas le cas, réglez le sélecteur sur la position correcte à l'aide d'un tournevis avant de brancher le cordon d'alimentation sur une prise murale (secteur).

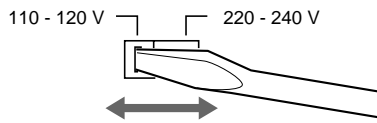

Branchement du cordon d'alimentation

Branchez le cordon d'alimentation sur une prise murale.

Et maintenant ?

Votre lecteur est à présent prêt à l'emploi.

Si vous n'êtes pas familiarisé au mode de lecture des disques compacts, reportez-vous à la section "Lecture d'un disque compact" à la page 6.

Passez ensuite aux sections suivantes pour les autres opérations.

Lecture d'un disque compact

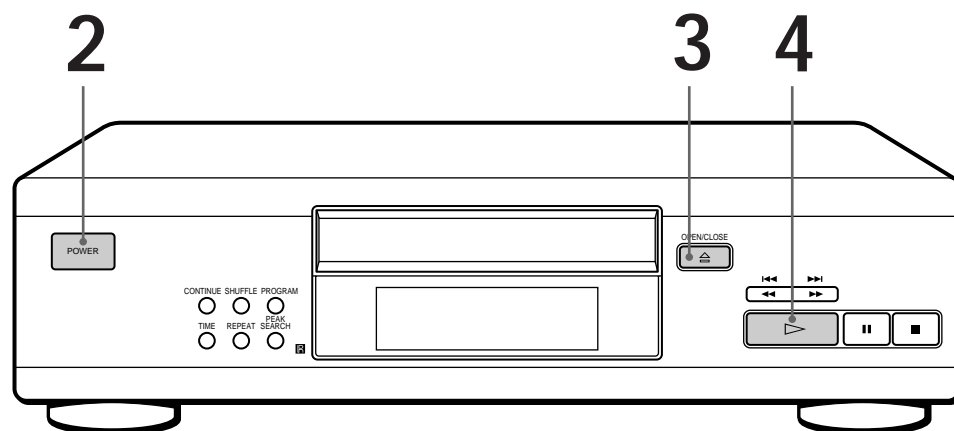

- Voir pages 4 – 5 pour des informations relatives au raccordement.

Si vous mettez le lecteur sous tension avec un disque compact sur le plateau de lecture
 Vous pouvez automatiquement démarrer la lecture au début du disque compact. Si vous branchez une minuterie disponible dans le commerce, vous pouvez démarrer la lecture d'un disque compact à l'heure que vous programmez.

Si la lecture ne commence pas à la première plage
 Appuyez sur CONTINUE.

1 Mettez l'amplificateur sous tension et sélectionnez la position du lecteur CD de façon à pouvoir écouter le son reproduit par ce lecteur.

2 Appuyez sur POWER pour mettre le lecteur sous tension.

3 Appuyez sur OPEN/CLOSE et placez un disque sur le plateau de lecture.

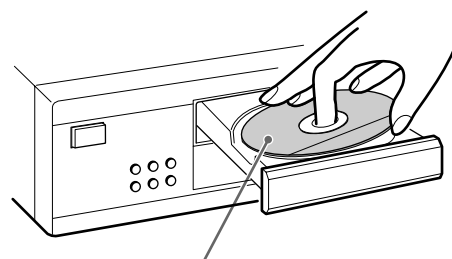

La face imprimée vers le haut

4 Appuyez sur (▷).
 Le plateau de lecture se referme et le lecteur reproduit toutes les plages une fois (lecture continue).
 Réglez le volume sur l'amplificateur.

Pour arrêter la lecture

Appuyez sur .

Si vous voulez	Appuyez sur
Activer la pause	
Reprendre la lecture après la pause	ou (▷)
Passer à la plage suivante	
Revenir à la plage précédente	
Arrêter la lecture et retirer le disque compact	OPEN/CLOSE

Utilisation de la fenêtre d'affichage

La fenêtre d'affichage vous permet de vérifier les informations relatives au disque.

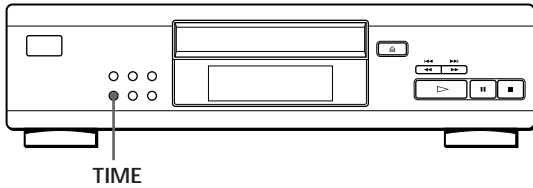

TIME

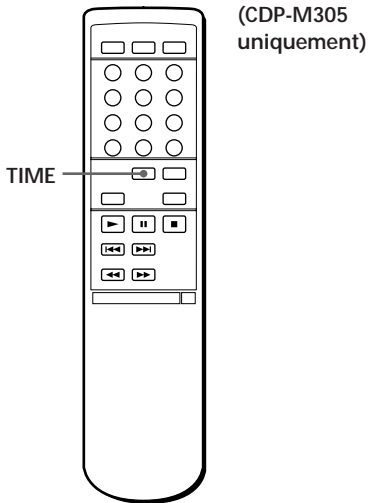

(CDP-M305 uniquement)

TIME

Vérification du nombre et de la durée totale de lecture des plages

Appuyez sur TIME avant de lancer la lecture. La fenêtre d'affichage indique le nombre total de plages, la durée totale de lecture et le calendrier musical.

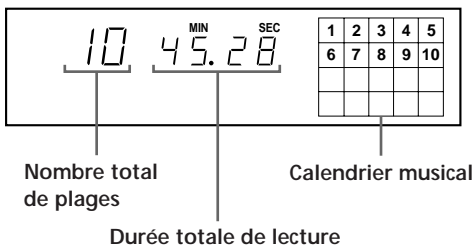

Nombre total de plages

Calendrier musical

Durée totale de lecture

Lorsque vous êtes en mode de lecture aléatoire ("SHUFFLE" apparaît dans la fenêtre d'affichage, voir page 9), un temps d'accès vierge d'une seconde est inséré entre les plages. Cette durée supplémentaire est automatiquement ajoutée au temps de lecture total indiqué dans la fenêtre d'affichage.

Les informations apparaissent également lorsque vous appuyez sur OPEN/CLOSE pour refermer le plateau de lecture.

Informations affichées pendant la lecture d'un disque

Pendant la lecture d'un disque, la fenêtre d'affichage indique le numéro de la plage en cours, le temps de lecture et le calendrier musical.

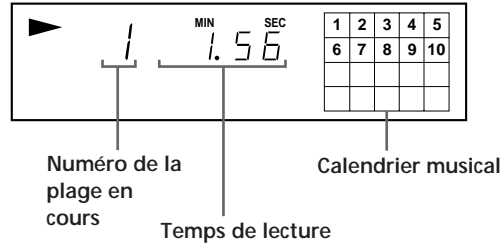

Numéro de la plage en cours

Temps de lecture

Calendrier musical

Les numéros de plages disparaissent du calendrier musical dès que la lecture en est terminée.

Vérification de la durée résiduelle

Pendant la lecture d'un disque, chaque pression sur la touche TIME fait changer l'indication dans la fenêtre d'affichage selon la séquence suivante.

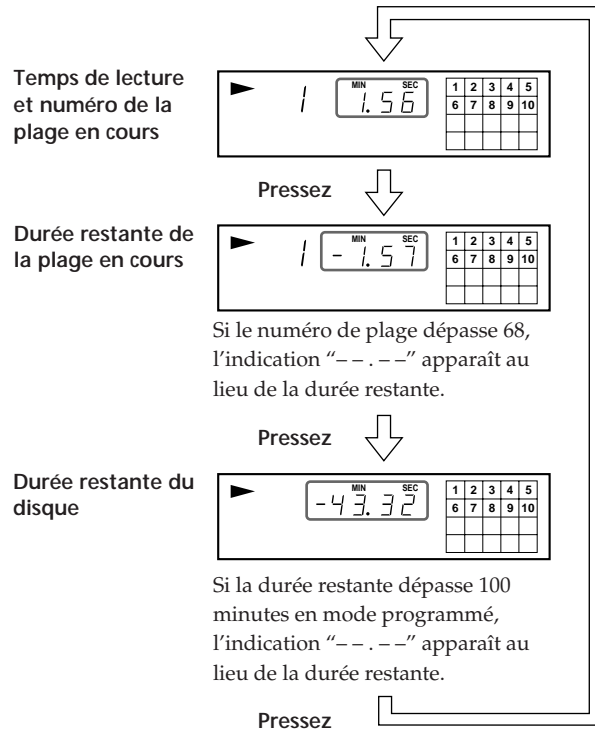

Si le numéro de plage dépasse 68, l'indication "---" apparaît au lieu de la durée restante.

Si la durée restante dépasse 100 minutes en mode programmé, l'indication "---" apparaît au lieu de la durée restante.

Localisation d'une plage déterminée ou d'un passage particulier sur une plage

Vous pouvez localiser rapidement une plage pendant la lecture d'un disque en vous aidant des touches **◀◀/▶▶** (AMS: détecteur automatique de musique) ou des touches numériques.

Vous pouvez localiser un passage particulier sur une plage pendant la lecture d'un disque.

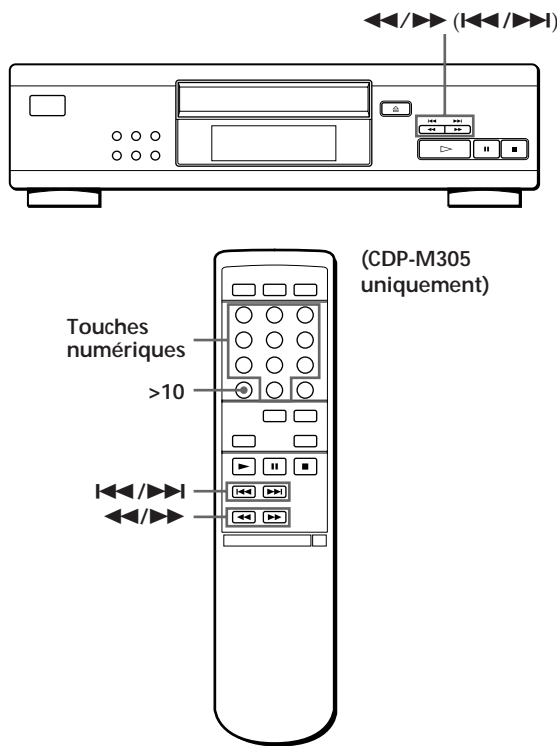

Pour localiser	Appuyez
L'une des plages suivantes	Plusieurs fois sur ▶▶ jusqu'à ce que vous ayez localisé la plage de votre choix
La plage en cours ou l'une des plages précédentes	Plusieurs fois sur ◀◀ jusqu'à ce que vous ayez localisé la plage de votre choix
Directement une plage déterminée (CDP-M305 uniquement)	Sur la touche numérique correspondant à la plage
Un passage tout en contrôlant le son	Sur la touche ▶▶ (avancer) ou ◀◀ (reculer) et maintenez-la enfoncée jusqu'à ce que vous arriviez au passage voulu
Un passage rapidement en observant la fenêtre d'affichage pendant une pause	Sur la touche ◀◀/▶▶ et maintenez-la enfoncée jusqu'à ce que vous arriviez au passage voulu. Le son est coupé pendant cette opération.

💡 Pour localiser directement un numéro de plage au-delà de 10  Appuyez d'abord sur >10 et ensuite sur les touches numériques correspondantes. Pour taper "0", utilisez la touche 10.
Exemple: Pour sélectionner la plage 30 Appuyez d'abord sur >10, et ensuite sur 3 et sur 10.

Remarque

Si l'indication "7 7" apparaît dans la fenêtre d'affichage, cela signifie que le disque est arrivé en fin de lecture pendant que vous maintenez la touche **▶▶** enfoncée. Appuyez sur **◀◀** ou **◀◀** pour revenir en arrière.

Lecture de plages répétée

Vous pouvez reproduire les plages plusieurs fois dans n'importe quel mode.

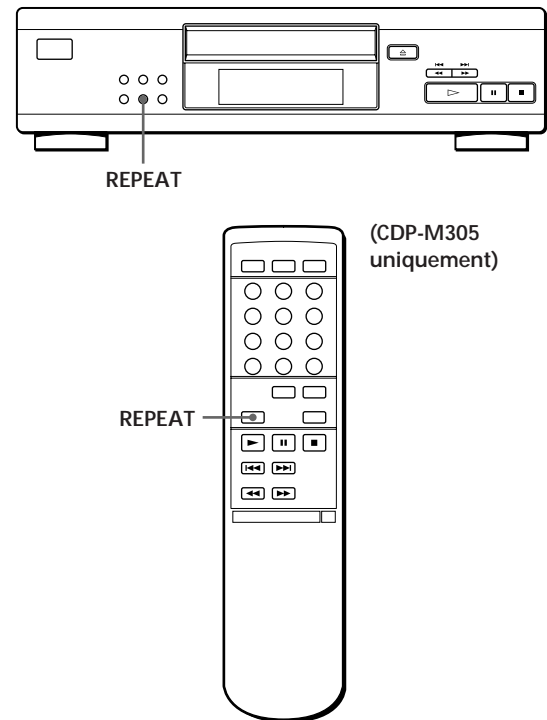

Appuyez sur REPEAT pendant la lecture d'un disque. L'indication "REPEAT" apparaît dans la fenêtre d'affichage. Le lecteur répète la lecture des plages de la façon suivante:

Lorsque le disque est reproduit en	Le lecteur répète la lecture
Lecture continue (page 6)	De toutes les plages
Lecture aléatoire (page 9)	De toutes les plages dans un ordre aléatoire
Lecture programmée (page 9)	Du même programme

Pour annuler la lecture répétée

Appuyez plusieurs fois sur REPEAT jusqu'à ce que l'indication "REPEAT" disparaisse de la fenêtre d'affichage.

- 3** Appuyez sur PROGRAM pour confirmer votre sélection.
L'ordre de lecture apparaît un moment dans la fenêtre d'affichage. Le numéro de plage sélectionné cesse de clignoter dans le calendrier musical et reste allumé.

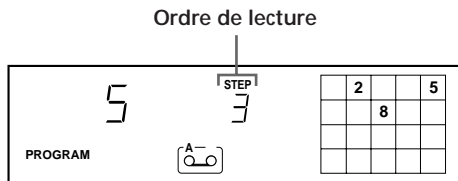

- 4** Répétez les étapes 2 et 3 pour programmer d'autres plages dans l'ordre de votre choix.
- 5** Appuyez sur ▷ (▶) pour lancer la lecture de votre programme.

Pour annuler la lecture programmée

Appuyez sur CONTINUE.

Vous pouvez directement programmer des plages (CDP-M305 uniquement)

Au lieu des étapes 2 à 4, appuyez sur les touches numériques correspondant aux plages que vous souhaitez programmer dans l'ordre de votre choix. Pour programmer les plages au-delà du numéro 10, utilisez la touche >10 (voir page 8).

Le programme reste activé même à la fin de la lecture

Vous pouvez relancer la lecture du programme en appuyant sur ▷ (▶).

Remarques

- La durée totale de lecture n'apparaît pas dans la fenêtre d'affichage si elle dépasse 100 minutes.
- L'indication "FULL" apparaît dans la fenêtre d'affichage si vous essayez d'ajouter une plage à un programme qui en comprend déjà 24.

Vérification de l'ordre des plages (CDP-M305 uniquement)





Vous pouvez vérifier votre programme avant ou après que vous avez activé la lecture.

Appuyez sur CHECK.

Chaque pression sur cette touche fait apparaître dans la fenêtre d'affichage les numéros de plage dans l'ordre programmé. Après la dernière plage du programme, la fenêtre d'affichage indique "End" et revient à l'indication de départ. Si vous vérifiez l'ordre des plages après avoir activé la lecture, la fenêtre d'affichage indique uniquement les numéros de plage restants.

Changer l'ordre des plages

Vous pouvez modifier votre programme avant de lancer la lecture.

Pour	Appuyez sur
Supprimer une plage (CDP-M305 uniquement) 	CHECK jusqu'à ce que la plage à supprimer apparaisse dans la fenêtre d'affichage et appuyez sur CLEAR
Supprimer la dernière plage du programme 	CLEAR. Chaque pression sur cette touche supprime la dernière plage programmée.
Ajouter des plages à la fin du programme 	Les touches numériques des plages à ajouter, ou répétez les étapes 2 à 4.
Changer complètement le programme	 pour effacer complètement le programme. Vous pouvez également appuyer sur la touche CLEAR de la télécommande jusqu'à ce que l'indication "AL-CLr" apparaisse dans la fenêtre d'affichage (CDP-M305). Créez ensuite un nouveau programme en appliquant la procédure de programmation.

Enregistrement de votre propre programme

Vous pouvez enregistrer sur une cassette classique le programme que vous avez composé. Le programme peut comprendre jusqu'à 24 plages. En insérant une pause dans la programmation, vous pouvez diviser le programme en deux parties de manière à pouvoir l'enregistrer sur les deux faces d'une cassette.

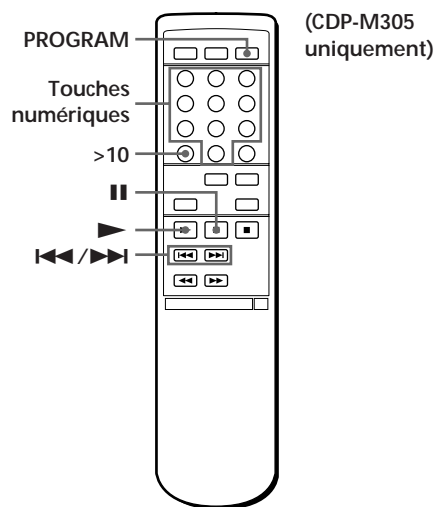
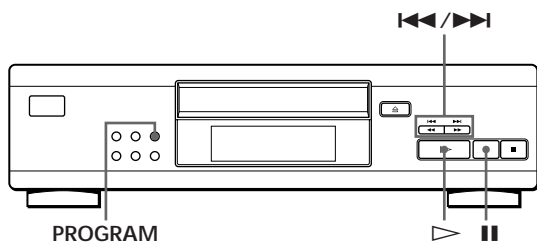

- 1 Créez votre programme de lecture (pour la face A lors de l'enregistrement sur une cassette) en contrôlant la durée totale de lecture dans la fenêtre d'affichage.

Appliquez les étapes 1 à 4 de la procédure de "Création de programmes musicaux" à la page 9. L'indication $\left[\begin{smallmatrix} A \\ \text{---} \\ B \end{smallmatrix} \right]$ apparaît dans la fenêtre d'affichage.

- 2 Si vous enregistrez sur les deux faces de la cassette, appuyez sur **||** pour insérer une pause. Les indications "P" et $\left[\begin{smallmatrix} A \\ \text{---} \\ B \end{smallmatrix} \right]$ apparaissent dans la fenêtre d'affichage et la durée de lecture est ramenée à "0.00".

Si vous enregistrez sur une seule face de la cassette, sautez cette étape et passez directement à l'étape 4.

Une pause est comptée comme une plage

Vous pouvez programmer jusqu'à 23 plages lorsque vous insérez une pause.

- 3 Répétez l'étape 1 pour créer un programme pour la face B.
- 4 Lancez l'enregistrement sur la platine et appuyez ensuite sur la touche \blacktriangleright (\blacktriangleright) du lecteur. Si vous enregistrez sur les deux faces de la cassette, le lecteur passe en mode de pause à la fin du programme pour la face A.
- 5 Si vous enregistrez sur la face B, retournez la cassette et appuyez sur la touche \blacktriangleright (\blacktriangleright) ou **||** du lecteur pour reprendre la lecture.

💡 Pour vérifier et modifier votre programme

Voir page 10.

L'indication $\left[\begin{smallmatrix} A \\ \text{---} \\ B \end{smallmatrix} \right]$ s'affiche pendant que vous contrôlez le programme pour la face A et $\left[\begin{smallmatrix} A \\ \text{---} \\ B \end{smallmatrix} \right]$ pendant la vérification du programme pour la face B. (CDP-M305 uniquement)

💡 Si des plages qui ne se suivent pas sur le disque sont programmées consécutivement (p. ex. 1, 3, 5, etc.)

Un temps d'accès vierge d'une seconde est inséré entre les plages.

Fondu enchaîné d'entrée et de sortie (CDP-M305 uniquement)

Vous pouvez réaliser manuellement un fondu enchaîné d'entrée ou de sortie pour éviter que les plages commencent et s'arrêtent brusquement.

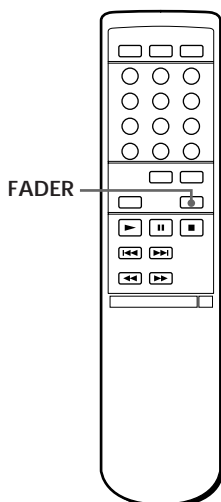

Pour	Appuyez sur FADER
Créer un fondu enchaîné d'entrée	Pendant la pause, [FADE] s'allume dans la fenêtre d'affichage et l'indication ▶▶ clignote. Un fondu enchaîné d'entrée est intégré.
Créer un fondu enchaîné de sortie	Lorsque vous voulez commencer le fondu enchaîné de sortie, [FADE] s'allume dans la fenêtre d'affichage et l'indication ▶▶ clignote. Un fondu enchaîné de sortie est intégré et le lecteur passe en mode de pause.

Réglage du niveau d'enregistrement (recherche du niveau de crête)

Le lecteur recherche le niveau maximal parmi toutes les plages à enregistrer pour vous permettre de régler le niveau d'enregistrement avant le début de l'enregistrement.

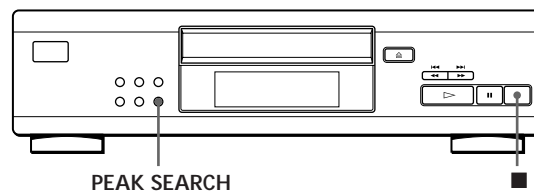

- 1 Avant de lancer la lecture, appuyez sur PEAK SEARCH.
L'indication "PEAK" clignote dans la fenêtre d'affichage et le lecteur reproduit le passage qui présente le niveau maximal.
- 2 Réglez le niveau d'enregistrement sur la platine.
- 3 Appuyez sur la touche ■ du lecteur pour stopper la recherche du niveau de crête.
L'indication "PEAK" disparaît de la fenêtre d'affichage.

Remarque

Le passage qui comporte le niveau de crête peut changer chaque fois que vous procédez au réglage d'un même disque. Cette différence est cependant négligeable, de telle sorte que vous n'aurez aucun problème à régler le niveau d'enregistrement avec précision.

Remarques sur les disques compacts

Manipulation des disques compacts

- Pour que les disques restent propres, saisissez-les par le bord sans en toucher la surface.
- Ne collez pas de papier ni de ruban adhésif sur les disques.

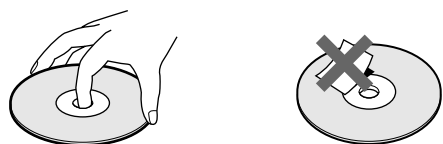

Pas de cette façon

- N'exposez pas les disques à la lumière directe du soleil ou à des sources de chaleur telles que des conduites d'air chaud et ne les laissez pas dans une voiture parquée au soleil car la température est susceptible d'atteindre un niveau élevé à l'intérieur de l'habitacle.
- N'utilisez pas de stabilisateurs disponibles dans le commerce. Sinon, vous risquez d'endommager les disques et le lecteur.
- Après lecture, rangez les disques dans leur boîtier de protection.

Entretien

- Avant la lecture d'un disque, nettoyez-le à l'aide d'un chiffon prévu à cet effet. Essayez les disques en allant du centre vers la périphérie.

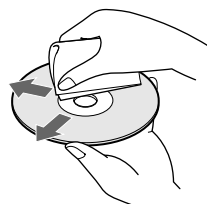

- N'utilisez pas de solvants tels que le benzène, les diluants pour peinture, les détergents disponibles dans le commerce ou les bombes antistatiques destinées aux disques noirs en vinyle.

Dépannage

Si vous éprouvez l'une des difficultés suivantes lors de l'utilisation de ce lecteur, consultez ce guide de dépannage pour résoudre le problème rencontré. Si une défaillance quelconque persiste, demandez conseil auprès de votre revendeur Sony.

Pas de son.

- ➔ Vérifiez si le lecteur est correctement raccordé.
- ➔ Assurez-vous que vous utilisez correctement l'amplificateur.

La lecture du disque ne démarre pas.

- ➔ Il n'y a pas de disque compact dans le lecteur ("no dISC" apparaît). Introduisez un disque compact.
- ➔ Placez correctement le disque sur le plateau de lecture avec la face imprimée vers le haut.

- ➔ Nettoyez le disque (voir page 13).
- ➔ De l'humidité s'est condensée à l'intérieur du lecteur. Retirez le disque et laissez le lecteur sous tension pendant environ une heure (voir page 2).

La télécommande ne fonctionne pas (CDP-M305 uniquement).

- ➔ Écartez les obstacles situés entre la télécommande et le lecteur.
- ➔ Dirigez la télécommande vers le capteur de télécommande  du lecteur.
- ➔ Remplacez les deux piles de la télécommande si elles sont épuisées.

Spécifications

Lecteur de disques compacts

Laser	Laser à semi-conducteurs ($\lambda = 780 \text{ nm}$) Durée d'émission: continu
Sortie laser	44,6 μW * max. * Cette puissance est la valeur mesurée à une distance de 200 mm de la surface de la lentille de l'objectif du bloc optique avec une ouverture de 7 mm.
Réponse en fréquence	2 Hz à 20 kHz \pm 0,5 dB
Rapport signal/bruit	Plus de 97 dB
Plage dynamique	Plus de 90 dB
Distorsion harmonique	Moins de 0,007%
Bande de séparation	Plus de 86 dB

Sorties

	Type de fiche	Niveau de sortie maximal	Impédance de charge
LINE OUT	Fiche phono	2 V (à 50 kilohms)	Plus de 10 kilohms

Caractéristiques générales

Puissance de raccordement

Lieu d'achat	Puissance de raccordement
Europe continentale	CA 220 – 230 V, 50/60 Hz
Autres pays	CA 110 – 120 V ou 220 – 240 V, réglable, 50/60 Hz

Consommation électrique	10 W
Dimensions (approx.)	355 × 95 × 310 mm parties saillantes comprises
Masse (approx.)	2,9 kg

Accessoires fournis

- Câble audio (2 fiches phono – 2 fiches phono) (1)
- Télécommande (CDP-M305 uniquement) (1)
- Piles Sony SUM-3 (NS) (CDP-M305 uniquement) (2)

La conception et les spécifications sont sujettes à modifications sans préavis.

ADVERTENCIA

Para evitar el riesgo de incendio y de electrocución, no exponga la unidad a la lluvia ni a la humedad.

Para evitar el peligro de descarga eléctrica, no abra la unidad. Solicite asistencia únicamente a personal cualificado.

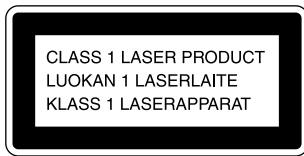

Este aparato está clasificado como un producto LASER DE CLASE 1. La etiqueta que lo indica está situada en el exterior de la parte trasera.

La siguiente etiqueta de precaución está situada en el interior de la unidad.



No tire las pilas, deshágase de ellas como basura peligrosa.

Precauciones

Seguridad

- Precaución — El uso de instrumentos ópticos con este producto aumentará el peligro para los ojos.
- Si cae algún objeto sólido o se vierte algún líquido dentro de la unidad, desenchufe el reproductor y haga que sea revisado por personal cualificado antes de utilizarlo de nuevo.

Fuentes de energía

- Antes de utilizar el reproductor, compruebe que la tensión de alimentación es idéntica al suministro de alimentación local. La tensión se indica en la placa de identificación situada en la parte trasera del reproductor.
- El reproductor no se desconecta de la fuente de alimentación CA (enchufe de pared) mientras esté conectado a la toma mural, incluso si el reproductor se encuentra apagado.
- Si no va a utilizar el reproductor durante varios días, asegúrese de desconectarlo de la toma mural. Para desconectar el cable de alimentación CA (enchufe principal), tire del propio enchufe, nunca del cable.
- El cable de alimentación CA sólo debe sustituirse en un taller de asistencia cualificado.

Colocación

- Sitúe el reproductor en un lugar con ventilación adecuada para prevenir la acumulación de calor en su interior.
- No coloque el reproductor sobre una superficie inestable, como tela, que pueda bloquear los orificios de ventilación de la parte inferior.
- No sitúe el reproductor en lugar cercano a fuentes de calor, o expuesto a la luz directa del sol, polvo excesivo o vibraciones mecánicas.

Funcionamiento

- Si se traslada el reproductor directamente de un lugar frío a uno cálido, o se sitúa en una habitación muy húmeda, puede condensarse humedad en las lentes contenidas en el reproductor. Si esto ocurre, el reproductor puede no funcionar correctamente. En este caso, retire el disco y deje el reproductor encendido durante una hora aproximadamente hasta que se evapore la humedad.

Ajuste del volumen

- No aumente el volumen mientras escucha una parte con un nivel muy bajo de entradas o sin señales de audio. En caso contrario, los altavoces pueden dañarse cuando se reproduzca la parte de nivel más alto.

Limpieza

- Limpie la unidad, el panel y los controles con un paño suave humedecido en una solución detergente suave. No utilice ningún tipo de almohadilla abrasiva, estropajo o disolvente, como alcohol o bencina.

Si tiene alguna duda o le surge algún problema en relación al reproductor, póngase en contacto con el proveedor Sony más cercano.

¡Bienvenido!

Felicitaciones por la adquisición del reproductor de discos compactos Sony. Antes de utilizar la unidad, lea completamente este manual y consérvelo para realizar consultas en el futuro.

Acerca de este manual

Las instrucciones de este manual hacen referencia a los modelos CDP-M305 y CDP-M205. En las ilustraciones se ha utilizado el modelo CDP-M305. Cualquier diferencia de funcionamiento se indica claramente en el texto; por ejemplo, "sólo para CDP-M305".

Convenciones

- En las instrucciones de este manual se describen los controles del reproductor. También es posible utilizar los controles del mando a distancia si los nombres coinciden o son similares a los del reproductor. En las instrucciones, los botones del mando a distancia se indican entre paréntesis.
- En este manual se emplean los siguientes iconos:



Indica que puede realizar la tarea utilizando el mando a distancia. (Observe que el modelo CDP-M205 no puede realizar las tareas marcadas con este icono.)



Indica las sugerencias y consejos para realizar la tarea más fácilmente.

INDICE

Procedimientos iniciales

Desembalaje	4
Conexión del sistema	4

Reproducción de un CD	6
-----------------------------	---

Reproducción de discos compactos

Uso del visor	7
Localización de un tema específico o de un punto determinado de un tema	8
Reproducción repetida de temas	8
Reproducción en orden aleatorio (Reproducción aleatoria)	9
Creación de un programa propio (Reproducción de programa)	9

Grabación a partir de discos compactos

Grabación de un programa propio	11
Aparición y desaparición gradual del sonido 	12
(sólo para CDP-M305)	12
Ajuste del nivel de grabación (Búsqueda del nivel pico)	12

Información adicional

Notas sobre discos compactos	13
Solución de problemas	13
Especificaciones	13

Desembalaje

Compruebe que se incluyen los siguientes componentes:

- Cable de conexión de audio (1)
- Mando a distancia (control remoto) (sólo para CDP-M305) (1)
- Pilas Sony SUM-3 (NS) (sólo para CDP-M305) (2)

Inserción de pilas en el mando a distancia (sólo para CDP-M305)

Es posible controlar el reproductor mediante el mando a distancia suministrado.

Inserte dos pilas R6 (tamaño AA) haciendo coincidir las polaridades + y - de las pilas. Cuando utilice el mando a distancia, apunte al sensor remoto  del reproductor.

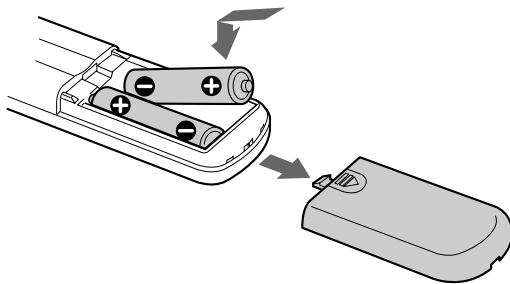

Cuando deben sustituirse las pilas

Con una frecuencia de uso normal, las pilas deben durar seis meses aproximadamente. Cuando no pueda controlar el reproductor con el mando a distancia, sustituya todas las pilas por unas nuevas.

Notas

- No deje el mando a distancia cerca de un lugar extremadamente caliente o húmedo.
- No deje caer ningún objeto extraño dentro del mando a distancia; tenga especial cuidado al sustituir las pilas.
- No exponga el sensor remoto a la luz directa del sol ni a aparatos de iluminación, ya que podría no funcionar correctamente.
- Si no va a utilizar el mando a distancia durante varios días, retire las pilas para evitar posibles daños derivados de fugas y corrosión.

Conexión del sistema

Descripción general

En esta sección se describe cómo conectar el reproductor de discos compactos a un amplificador. Asegúrese de desconectar la alimentación de cada componente antes de realizar las conexiones.

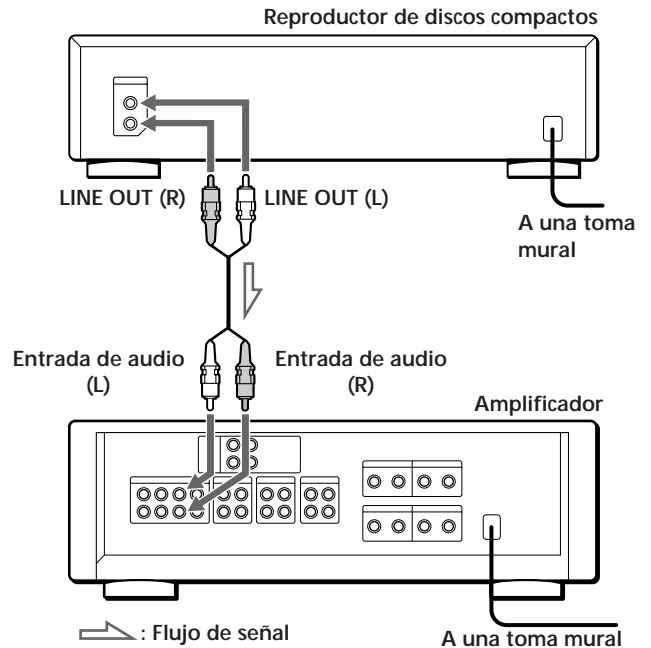

¿Qué cables necesita?

Cable de audio (suministrado) (1)

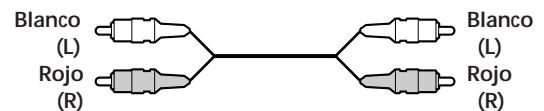

Conexiones

Al conectar un cable de audio, asegúrese de que el color coincide con el de las tomas adecuadas de los componentes: rojo (derecha) con rojo y blanco (izquierda) con blanco. Compruebe que las conexiones se han realizado firmemente con el fin de evitar ruidos y zumbido.

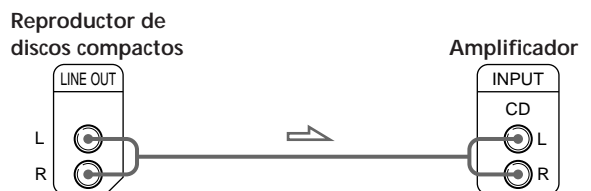

Ajuste del selector de tensión (excepto para los modelos europeos)

Compruebe que el selector de tensión del panel trasero del reproductor esté ajustado en la tensión de línea de alimentación local. En caso contrario, ajuste el selector en la posición correcta con un destornillador antes de conectar el cable de alimentación a una toma mural.

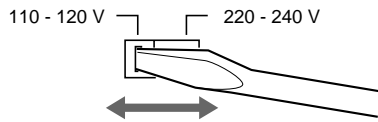

Conexión del cable de alimentación

Conecte el cable de alimentación a una toma mural.

¿Y a continuación?

Ya está preparado para utilizar el reproductor.

Si no conoce el procedimiento de reproducción de discos compactos, consulte la sección "Reproducción de un CD" en la página 6.

A continuación, consulte las siguientes secciones para obtener más información.

Reproducción de un CD

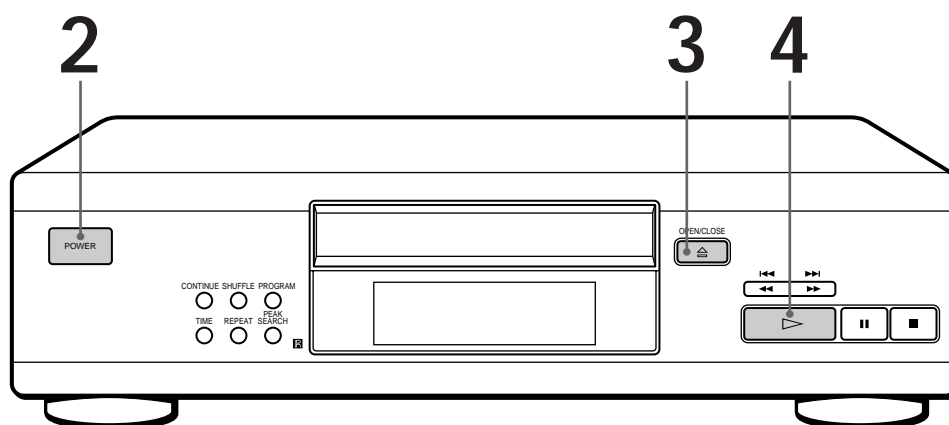

- Consulte las páginas 4 y 5 para obtener información sobre la conexión.

💡 Si activa el reproductor con un CD en la bandeja
Es posible iniciar la reproducción automáticamente desde el principio del disco compacto. Si conecta un temporizador comercialmente disponible, es posible iniciar la reproducción del CD cada vez que desee.

💡 Si la reproducción no se inicia a partir del primer tema
Pulse CONTINUE.

1 Encienda el amplificador y seleccione la posición de reproductor de CD, de forma que pueda recibir el sonido desde este reproductor.

2 Pulse POWER para activar el reproductor.

3 Pulse OPEN/CLOSE y sitúe un CD en la bandeja de discos.

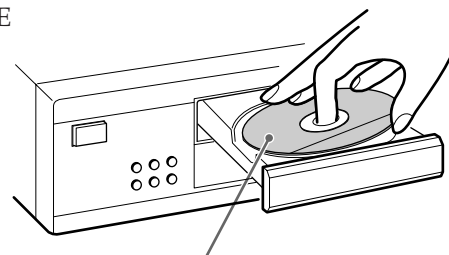

Con la etiqueta hacia arriba

4 Pulse .
La bandeja de discos se cierra y el reproductor reproduce todos los temas una vez (reproducción continua).
Ajuste el volumen del amplificador.

Para detener la reproducción

Pulse .

Para	Pulse
Realizar una pausa	
Reanudar la reproducción después de la pausa	o
Ir al siguiente tema	
Volver al tema anterior	
Detener la reproducción y extraer el CD	

Uso del visor

Es posible obtener información acerca del disco mediante el visor.

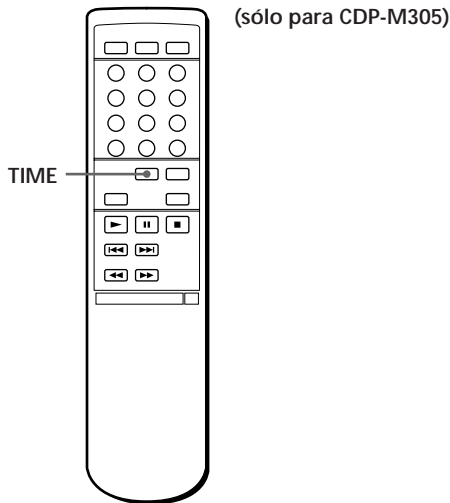
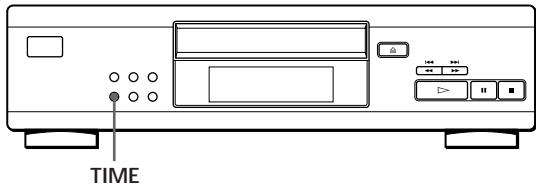

Comprobación del número total de temas y del tiempo de reproducción de los mismos

Pulse TIME antes de iniciar la reproducción. El visor muestra el número total de temas, así como el tiempo completo de reproducción y el calendario musical.

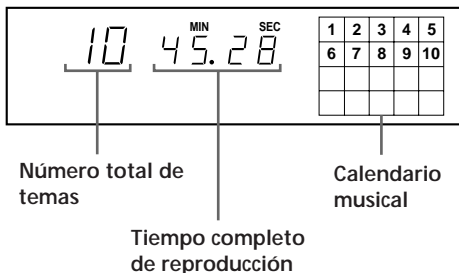

En el modo de reproducción aleatoria ("SHUFFLE" aparece en el visor; consulte la página 9), se añade un intervalo de un segundo entre los temas. Este aumento se añade automáticamente al tiempo de reproducción total que se muestra en el visor.

La información también aparece al pulsar OPEN/CLOSE para cerrar la bandeja de discos.

Visualización de información mientras se reproduce un CD

Mientras se reproduce un disco, el visor muestra el número de tema actual, el tiempo de reproducción y el calendario musical.

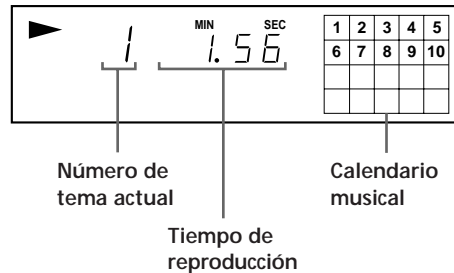

Los números de tema del calendario musical desaparecen una vez se han reproducido.

Comprobación del tiempo restante

Cada vez que pulse TIME mientras se reproduce un disco, el visor cambia como se muestra en el gráfico siguiente.

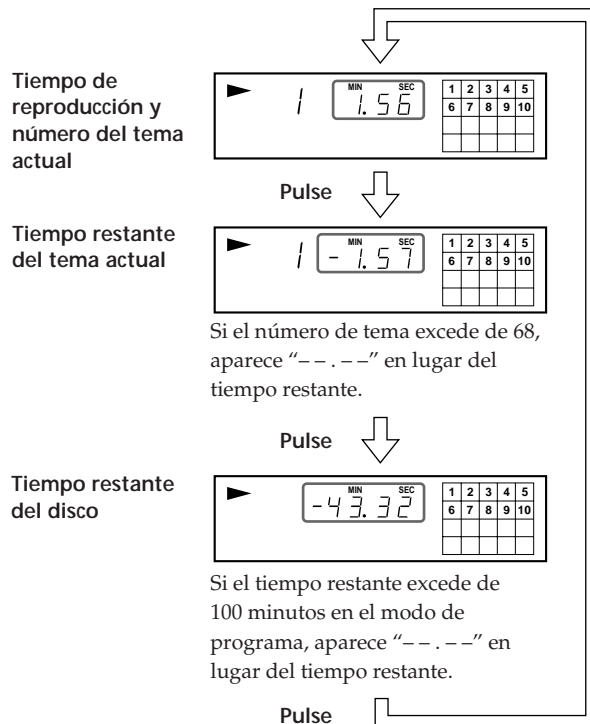

Localización de un tema específico o de un punto determinado de un tema

Es posible localizar con rapidez cualquier tema mientras se reproduce un disco utilizando los botones **◀◀/▶▶** (AMS: Automatic Music Sensor/Sensor de música automático) o los botones numéricos. También es posible localizar un punto determinado de un tema mientras se reproduce un disco.

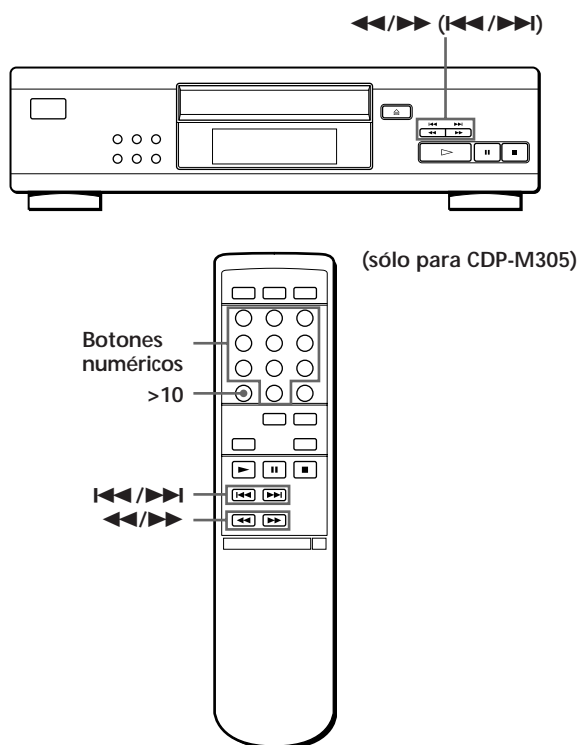

Para localizar	Pulse
Los temas siguientes o posteriores	▶▶ varias veces hasta que encuentre el tema
Los temas actual o anteriores	◀◀ varias veces hasta que encuentre el tema
Un tema determinado directamente (sólo para CDP-M305)	El botón numérico del tema
Un punto mientras controla el sonido	▶▶ (hacia delante) o ◀◀ (hacia atrás) y manténgalo pulsado hasta que encuentre el punto
Un punto con rapidez observando el visor durante la pausa	◀◀/▶▶ y manténgalo pulsado hasta que encuentre el punto. No se escuchará el sonido durante la operación.

Para localizar directamente un tema con un número superior a 10

Pulse >10 primero y, a continuación, los botones numéricos correspondientes. Para introducir "0", utilice el botón 10.

Ejemplo: Para reproducir el número de tema 30
Pulse >10 en primer lugar y, a continuación, 3 y 10.

Nota

Si "77" aparece en el visor, significa que el disco ha llegado al final mientras pulsaba ▶▶. Pulse ◀◀ o ◀ para volver atrás.

Reproducción repetida de temas

Es posible reproducir temas de forma repetida en cualquier modo de reproducción.

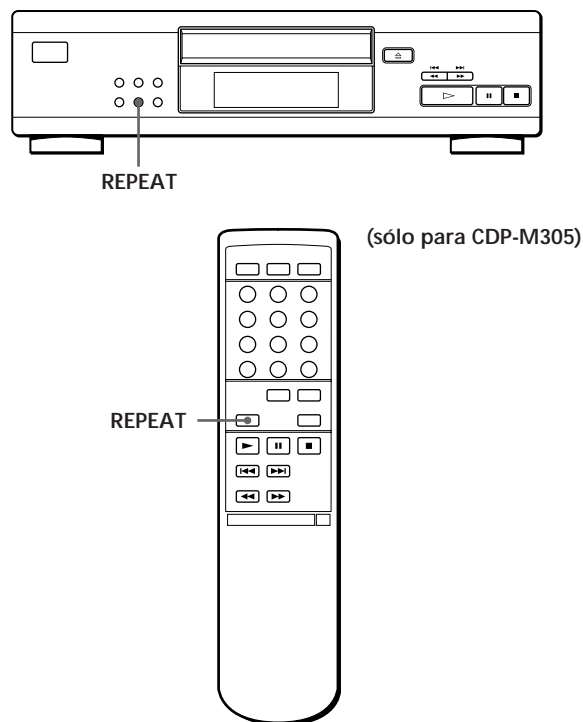

Pulse REPEAT mientras reproduce un disco. "REPEAT" aparece en el visor. El reproductor repite los temas como sigue:

Cuando se reproduce el disco en	El reproductor repite
Reproducción continua (página 6)	Todos los temas
Reproducción aleatoria (página 9)	Todos los temas en orden aleatorio
Reproducción de programa (página 9)	El mismo programa

Para cancelar la reproducción repetida
Pulse REPEAT varias veces hasta que "REPEAT" desaparezca del visor.

Repetición del tema actual

Sólo es posible repetir el tema actual en cualquier modo de reproducción.

Mientras se reproduce el tema que desea, pulse REPEAT varias veces hasta que aparezca "REPEAT 1" en el visor.

Reproducción en orden aleatorio (Reproducción aleatoria)

Es posible indicar al reproductor que reproduzca los temas en orden aleatorio.

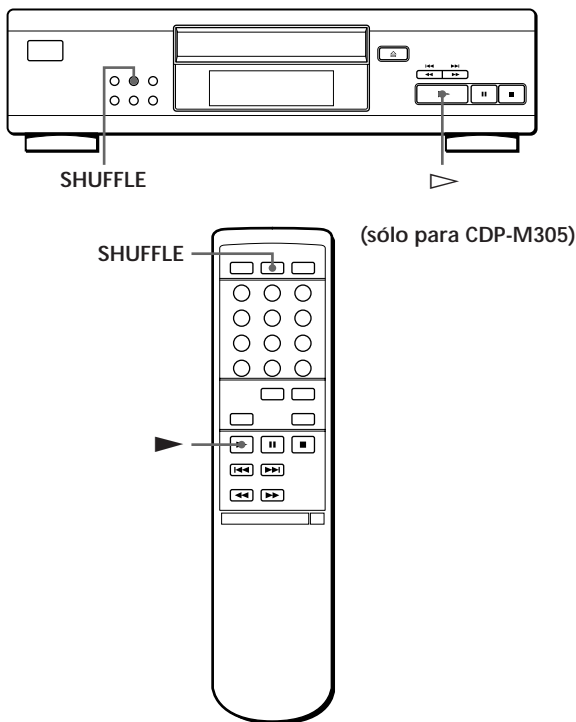

- 1 Pulse SHUFFLE.
Aparece "SHUFFLE" en el visor.
- 2 Pulse ▷ (▶) para iniciar la reproducción aleatoria.
Aparece la indicación [] mientras el reproductor reproduce aleatoriamente los temas.

Para cancelar la reproducción aleatoria
Pulse CONTINUE.

💡 Es posible iniciar la reproducción aleatoria durante la reproducción

Pulse SHUFFLE; de este modo, se iniciará la reproducción aleatoria a partir del tema actual.

Creación de un programa propio (Reproducción de programa)

Es posible seleccionar el orden de los temas de un disco y crear un programa propio. El programa puede contener un máximo de 24 temas.

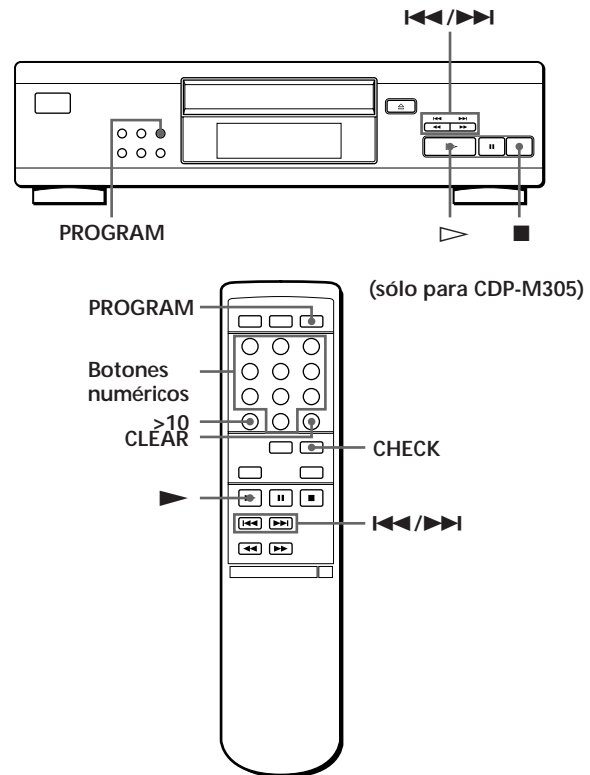

- 1 Pulse PROGRAM.
Aparece "PROGRAM" en el visor.
- 2 Pulse ◀◀ o ▶▶ y compruebe el tiempo total de reproducción. (Edición de programa)
El número de tema seleccionado en el calendario musical y el tiempo total de reproducción parpadean.
Repita este procedimiento hasta que encuentre el tema que desee.

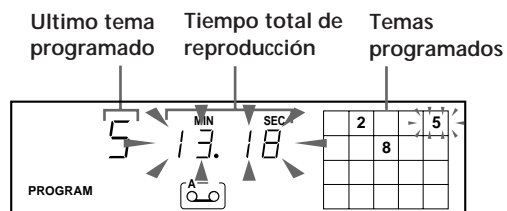

- 3** Pulse PROGRAM para confirmar la selección realizada.
El orden de reproducción aparece en el visor durante un tiempo. El número de tema seleccionado en el calendario musical deja de parpadear y, a continuación, se ilumina.

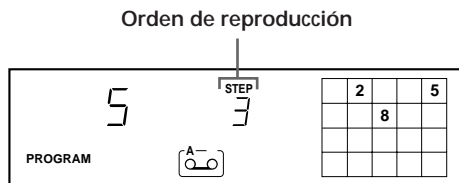

- 4** Repita los pasos 2 y 3 para realizar la programación en el orden que prefiera.
- 5** Pulse ▷ (▶) para iniciar la reproducción del programa.

Para cancelar la reproducción del programa

Pulse CONTINUE.

💡 Es posible programar las pistas directamente (sólo para CDP-M305)

En lugar de realizar los pasos de 2 a 4, pulse los botones numéricos de los temas que desee programar en el orden que prefiera.

Para programar las pistas superiores al número 10, utilice el botón >10 (consulte la página 8).

💡 El programa permanece inalterado después de finalizada su reproducción

Si pulsa ▷ (▶), volverá a reproducirse el mismo programa.

Notas

- El tiempo total de reproducción no aparece en el visor si éste excede de 100 minutos.
- "FULL" aparece en el visor al intentar añadir un tema a un programa que ya contiene 24 temas.

Comprobación del orden de los temas (sólo para CDP-M305)

Es posible comprobar el programa antes o después de iniciar la reproducción.

Pulse CHECK.

Cada vez que se pulsa este botón, el visor muestra el número de tema en el orden programado. Después del último tema del programa, el visor muestra "End" y devuelve la pantalla original. Si comprueba el orden después de iniciar la reproducción, el visor muestra sólo los números de tema restantes.

Cambio del orden de temas





Es posible cambiar el programa antes de iniciar la reproducción.

Para	Pulse
Borrar un tema (sólo para CDP-M305)	CHECK hasta que aparezca en el visor el tema que desea borrar y, a continuación, pulse CLEAR
Borrar el último tema del programa (sólo para CDP-M305)	CLEAR. Cada vez que pulse este botón, se borrará el último tema.
Añadir temas al final del programa (sólo para CDP-M305)	Los botones numéricos de los temas que desee añadir o repita los pasos de 2 a 4.
Cambiar todo el programa completamente	■ para borrar todo el programa. También es posible pulsar CLEAR en el mando a distancia hasta que "AL-CLr" aparezca en el visor (para el modelo CDP-M305). A continuación, cree un programa nuevo siguiendo el procedimiento de programación.

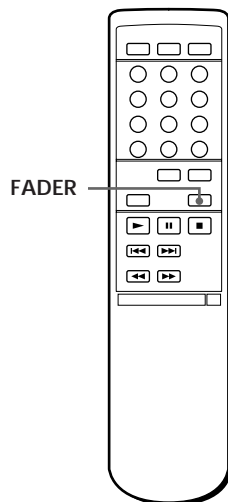
Aparición y desaparición gradual del sonido (sólo para CDP-M305)

Es posible ajustar manualmente la aparición y desaparición gradual de sonido para evitar que los temas comiencen y finalicen bruscamente.



Para	Pulse FADER
Iniciar la reproducción gradualmente	Durante el modo de pausa.  se ilumina en el visor y la indicación  parpadea. Se inicia la reproducción gradual del sonido.
Finalizar la reproducción gradualmente	Para iniciar la finalización gradual del sonido.  se enciende en el visor y la indicación  parpadea. La reproducción finaliza gradualmente y el reproductor introduce el modo de pausa.

Ajuste del nivel de grabación (Búsqueda del nivel pico)

El reproductor localiza el nivel más alto de los temas que van a grabarse de forma que sea posible ajustar el nivel de grabación antes de que se inicie la misma.

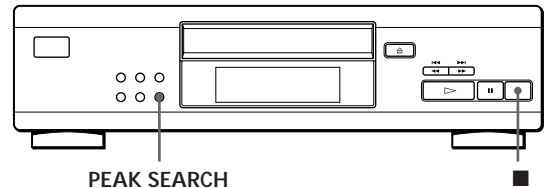

- 1 Antes de iniciar la reproducción, pulse PEAK SEARCH. "PEAK" parpadea en el visor y el reproductor repite la parte de nivel más alto.
- 2 Ajuste el nivel de grabación en la pletina.
- 3 Pulse  en el reproductor para detener la búsqueda del nivel pico. "PEAK" desaparece del visor.

Nota

La parte de nivel más alto puede variar cada vez que se intente realizar el ajuste del mismo disco. No obstante, la diferencia es tan sutil que no tendrá ningún problema para ajustar el nivel de grabación con precisión.

Notas sobre discos compactos

Utilización de discos compactos

- Para mantener limpio el disco, cójalo por los bordes. No toque la superficie.
- No pegue papel o cinta adhesiva en el disco.

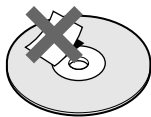
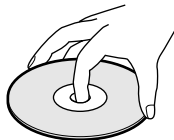

Incorrecto

- No exponga el disco a la luz directa del sol ni lo deje en un automóvil aparcado al sol, ya que puede producirse un considerable aumento de temperatura en el interior del mismo.
- No utilice ningún estabilizador disponible en el mercado. En caso contrario, el disco y el reproductor pueden sufrir daños.
- Después de reproducir el disco, guárdelo en su caja.

Limpieza

- Antes de reproducir el disco, límpielo con un paño desde el centro hacia afuera.

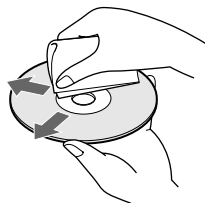

- No emplee disolventes, como bencina, diluyentes, limpiadores comercialmente disponibles o aerosoles antiestáticos para LPs de vinilo.

Solución de problemas

Si le surge cualquiera de las siguientes dificultades mientras utiliza el reproductor, emplee esta guía de solución de problemas para resolver el problema. Si éste no desaparece, póngase en contacto con el proveedor Sony más cercano.

Ausencia de sonido.

- ➔ Compruebe que el reproductor está firmemente conectado.
- ➔ Compruebe que está utilizando el amplificador correctamente.

No es posible reproducir el CD.

- ➔ No se ha insertado ningún CD en el reproductor (aparece "no dISC"). Inserte uno.
- ➔ Sitúe un CD correctamente con la etiqueta hacia arriba en la bandeja de discos.
- ➔ Limpie el CD (consulte la página 13).
- ➔ Se ha condensado humedad en el reproductor. Retire el disco y deje el reproductor encendido durante una hora aproximadamente (consulte la página 2).

El mando a distancia no funciona. (sólo para CDP-M305)

- ➔ Retire los obstáculos que se interpongan entre el mando a distancia y el reproductor.
- ➔ Apunte el mando a distancia al sensor remoto  del reproductor.
- ➔ Sustituya todas las pilas del mando a distancia por unas nuevas si se han agotado.

Especificaciones

Reproductor de discos compactos

Láser	Semiconductor ($\lambda = 780 \text{ nm}$) Druación de la emisión: continua
Salida de láser	Máx. $44,6 \mu\text{W}^*$ * Esta salida es el valor medido a una distancia de 200 mm de la superficie de la lente del objetivo del bloque de recogida óptico con una apertura de 7 mm.
Respuesta de frecuencia	De 2 Hz a 20 kHz $\pm 0,5 \text{ dB}$
Relación señal-ruido	Superior a 97 dB
Rango dinámico	Superior a 90 dB
Distorsión armónica	Inferior a 0,007%
Separación de canales	Superior a 86 dB

Salidas

	Tipo de toma	Nivel máximo de salida	Impedancia de carga
LINE OUT	Tomas de fono	2 V (a 50 kiloOhmios)	Superior a 10 kiloOhmios

General

Requisitos de alimentación

Lugar de adquisición	Requisitos de alimentación
Europa continental	220 V – 230 V CA, 50/60 Hz
Otros países	110 – 120 ó 220 – 240 V CA, ajustable, 50/60 Hz

Consumo de alimentación	10 W
Dimensiones (aprox.) (an/al/f)	355 × 95 × 310 mm incluidas partes salientes
Masa (aprox.)	2,9 kg

Accesorios suministrados

- Cable de audio (2 enchufes de fono – 2 enchufes de fono) (1)
- Mando a distancia (control remoto) (sólo para CDP-M305) (1)
- Pilas Sony SUM-3 (NS) (sólo para CDP-M305) (2)

El diseño y las especificaciones están sujetos a cambio sin previo aviso.

Free Manuals Download Website

<http://myh66.com>

<http://usermanuals.us>

<http://www.somanuals.com>

<http://www.4manuals.cc>

<http://www.manual-lib.com>

<http://www.404manual.com>

<http://www.luxmanual.com>

<http://aubethermostatmanual.com>

Golf course search by state

<http://golfingnear.com>

Email search by domain

<http://emailbydomain.com>

Auto manuals search

<http://auto.somanuals.com>

TV manuals search

<http://tv.somanuals.com>