

Compact Disc Player

Operating Instructions _____

Mode d'emploi _____

Manual de instrucciones _____



CDP-XE500

CDP-XE300

CDP-XE200

1995 by Sony Corporation

WARNING

To prevent fire or shock hazard, do not expose the unit to rain or moisture.

To avoid electrical shock, do not open the cabinet. Refer servicing to qualified personnel only.

The laser component in this product is capable of emitting radiation exceeding the limit for Class 1.



This appliance is classified as a CLASS 1 LASER product. The CLASS 1 LASER PRODUCT MARKING is located on the rear exterior.

The following caution label is located inside of the unit.

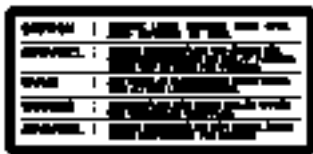

NOTICE FOR CUSTOMERS IN THE UNITED KINGDOM

A moulded plug complying with BS 1363 is fitted to this equipment for your safety and convenience.

Should the fuse in the plug supplied need to be replaced, a 5 AMP fuse approved by ASTA or BSI to BS 1362, (i.e. marked with 2 or @ mark) must be used.

If the plug supplied with this equipment has a detachable fuse cover, be sure to attach the fuse cover after you change the fuse. Never use the plug without the fuse cover. If you should lose the fuse cover, please contact your nearest Sony service station.

IMPORTANT

If the plug supplied is not suitable for the socket outlets in your home, it should be cut off and an appropriate plug fitted in accordance with the following instructions.

The wires in this mains lead are coloured in accordance with the following code:

Blue: Neutral

Brown: Live

As the colours of the wires in the mains lead of this apparatus may not correspond with the coloured markings identifying the terminals in your plug, proceed as follows:

The wire which is coloured blue must be connected to the terminal which is marked with the letter N or coloured black. The wire which is coloured brown must be connected to the terminal which is marked with the letter L or coloured red. Do not connect either wire to the earth terminal in the plug which is marked by the letter E or by the safety earth symbol Y or coloured green or green-and-yellow.

WARNING

To prevent shock hazard, do not insert the plug cut off from the mains lead into a socket outlet. This plug cannot be used and should be destroyed.

Precautions

On safety

- Caution — The use of optical instruments with this product will increase eye hazard.
- Should any solid object or liquid fall into the cabinet, unplug the player and have it checked by qualified personnel before operating it any further.

On power sources

- Before operating the player, check that the operating voltage of the player is identical with your local power supply. The operating voltage is indicated on the nameplate at the rear of the player.
- The player is not disconnected from the AC power source (mains) as long as it is connected to the wall outlet, even if the player itself has been turned off.

- If you are not going to use the player for a long time, be sure to disconnect the player from the wall outlet. To disconnect the AC power cord (mains lead), grasp the plug itself; never pull the cord.
- AC power cord must be changed only at the qualified service shop.

On placement

- Place the player in a location with adequate ventilation to prevent heat build-up in the player.
- Do not place the player on a soft surface such as a rug that might block the ventilation holes on the bottom.
- Do not place the player in a location near heat sources, or in a place subject to direct sunlight, excessive dust or mechanical shock.

On operation

- If the player is brought directly from a cold to a warm location, or is placed in a very damp room, moisture may condense on the lenses inside the player. Should this occur, the player may not operate properly. In this case, remove the disc and leave the player turned on for about an hour until the moisture evaporates.

On adjusting volume

- Do not turn up the volume while listening to a portion with very low level inputs or no audio signals. If you do, the speakers may be damaged when a peak level portion is played.

On cleaning

- Clean the cabinet, panel and controls with a soft cloth slightly moistened with a mild detergent solution. Do not use any type of abrasive pad, scouring powder or solvent such as alcohol or benzine.

If you have any questions or problems concerning your player, please consult your nearest Sony dealer.

Welcome!

Thank you for purchasing the Sony Compact Disc Player. Before operating the unit, please read this manual thoroughly and retain it for future reference.

About This Manual

The instructions in this manual are for models CDP-XE500, CDP-XE300 and CDP-XE200. The CDP-XE500 is the model used for illustration purposes. Any difference in operation is clearly indicated in the text, for example, "CDP-XE500 only."

Conventions

- Instructions in this manual describe the controls on the player. You can also use the controls on the remote if they have the same or similar names as those on the player. In the instructions, the buttons on the remote are indicated in parentheses.
- The following icons are used in this manual:



Indicates that you can do the task using the remote. (Note that the CDP-XE200 cannot do the tasks marked with this icon.)



Indicates hints and tips for making the task easier.

TABLE OF CONTENTS

Getting Started

Unpacking.....	4
Hooking Up the System.....	4

Playing a CD

6

Playing CDs

Using the Display	7
Locating a Specific Track or a Particular Point in a Track	8
Playing Tracks Repeatedly	8
Playing in Random Order (Shuffle Play)	9
Creating Your Own Program (Program Play).....	9

Recording From CDs

Recording Your Own Program.....	11
Recording a CD by Specifying Tape Length (Time Edit).....	12
Fading In or Out.....	13
Adjusting the Recording Level (Peak Search)	14

Additional Information

Notes on CDs.....	14
Troubleshooting.....	15
Specifications	15

Index

Index	16
-------------	----

Unpacking

Check that you received the following items:

- Audio connecting cord (1)
- Remote commander (remote) (except for CDP-XE200) (1)
- Sony SUM-3 (NS) batteries (except for CDP-XE200) (2)

Inserting batteries into the remote (except for CDP-XE200)

You can control the player using the supplied remote. Insert two size AA (R6) batteries by matching the + and - on the batteries. When using the remote, point it at the remote sensor on the player.

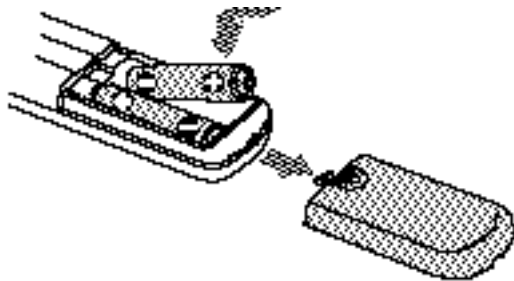

When to replace batteries

With normal use, the batteries should last for about six months. When the remote no longer operates the player, replace all the batteries with new ones.

Notes

- Do not leave the remote near an extremely hot or humid place.
- Do not drop any foreign object into the remote casing, particularly when replacing the batteries.
- Do not expose the remote sensor to direct sunlight or lighting apparatuses. Doing so may cause a malfunction.
- If you don't use the remote for an extended period of time, remove the batteries to avoid possible damage from battery leakage and corrosion.

Hooking Up the System

Overview

This section describes how to hook up the CD player to an amplifier. Be sure to turn off the power of each component before making the connections.

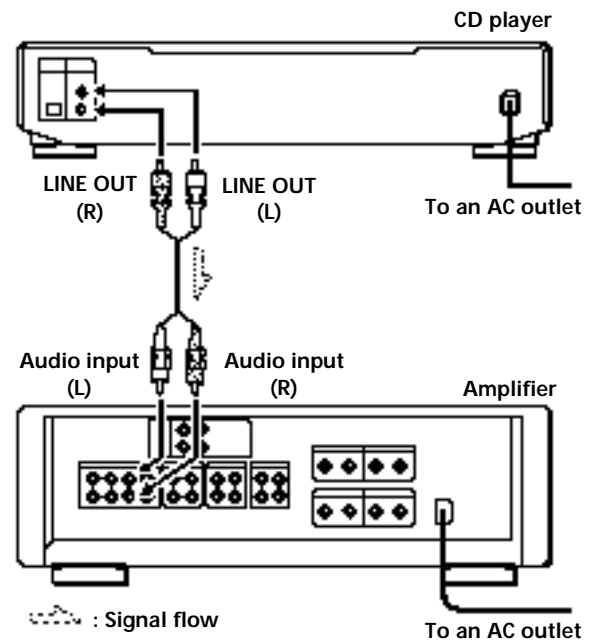

What cords will I need?

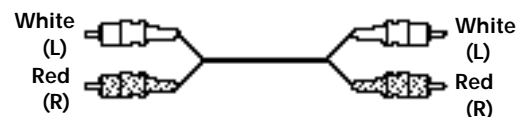

Audio cord (supplied) (1)

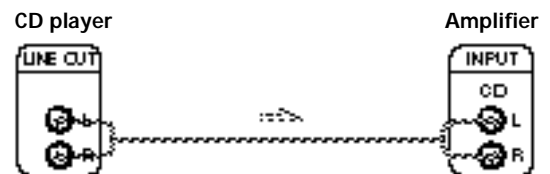

Hookups

When connecting an audio cord, be sure to match the color-coded cord to the appropriate jacks on the components: Red (right) to Red and White (left) to White. Be sure to make connections firmly to avoid hum and noise.



 You can adjust the output level to the amplifier (CDP-XE500 and CDP-XE300 only) 
 Press LINE OUT LEVEL +/- on the remote. You can reduce the output level up to -20 dB.
 When you reduce the output level,  appears in the display.
 When you turn off the player, the output level automatically returns to the maximum level.

- If you have a digital component such as a digital amplifier, D/A converter, DAT or MD (CDP-XE500 only) Connect the component via the DIGITAL OUT (OPTICAL) connector using the optical cable (not supplied). Take off the cap and plug in the optical cable.
 Note that you cannot use the following functions when making this connection:
 - Fading in or out (see page 13)
 - Time Fade (see page 13)
 - Adjusting the output level using the LINE OUT LEVEL +/- buttons on the remote (see above)

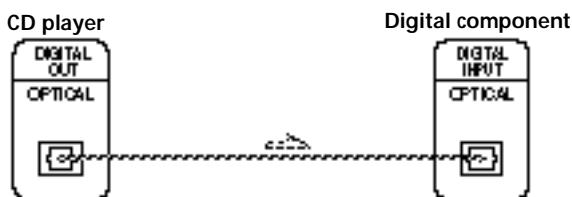
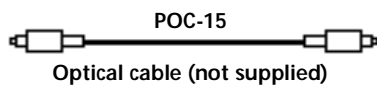

Note

When you connect via the DIGITAL OUT (OPTICAL) connector, noise may occur when you play CD software other than music, such as a CD-ROM.

Connecting the AC power cord

Connect the AC power cord to a wall outlet.

Where do I go next?

Now you're ready to use your player.

If you aren't familiar with how to play CDs, go to the section "Playing a CD" on page 6.

Then, go to the following sections for other operations.

Playing a CD

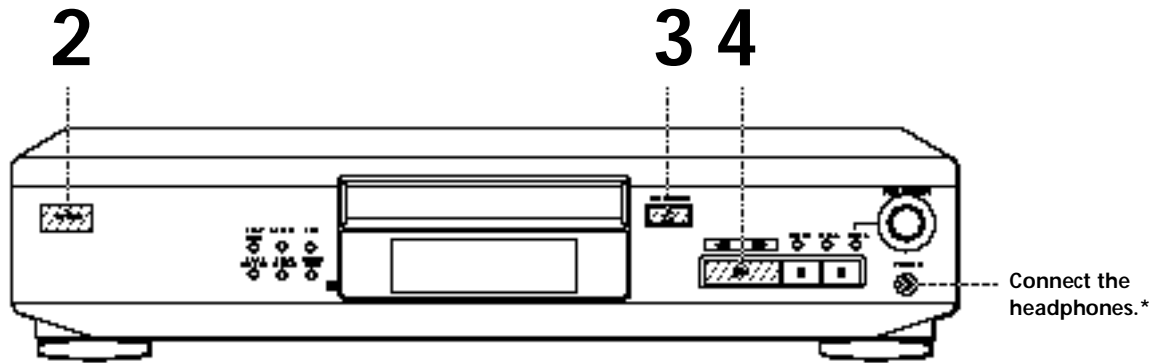

*CDP-XE500 only

- See pages 4 – 5 for the hookup information.

If you turn on the player with a CD in the tray You can start playing automatically from the beginning of the CD. If you connect a commercially available timer, you can start playing the CD at any time you want.

You can adjust the output level with the LINE OUT LEVEL +/- on the remote (CDP-XE500 and CDP-XE300 only) Z

You can adjust the headphones volume on the remote (CDP-XE500 only) Z Connect the headphones to the PHONES jack and adjust the volume with the LINE OUT LEVEL +/- on the remote.

1 Turn on the amplifier and select the CD player position so that you can listen to the sound from this player.

2 Press POWER to turn on the player.

3 Press § OPEN/CLOSE, and place a disc on the disc tray.

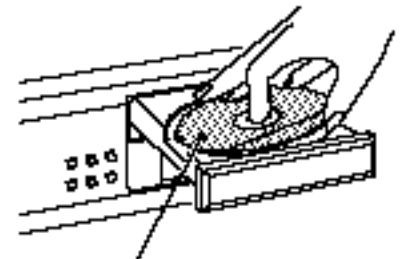

With the label side up

4 Press . The disc tray closes and the player plays all the tracks once (Continuous Play).

Adjust the volume on the amplifier.

To stop playback

Press p.

To	You need to
Pause	Press P
Resume play after pause	Press P or .
Go to the next track	Turn AMS ± clockwise
Go back to the preceding track	Turn AMS ± counterclockwise
Stop play and remove the CD	Press § OPEN/CLOSE

Using the Display

You can check information about the disc using the display.

- CDP-XE500

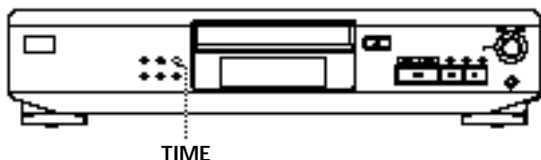

- CDP-XE300 and CDP-XE200

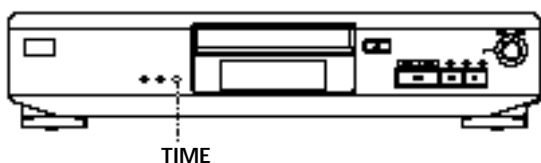

Checking the total number and playing time of the tracks

Press TIME before you start playing.
The display shows the total number of tracks, total playing time and music calendar.

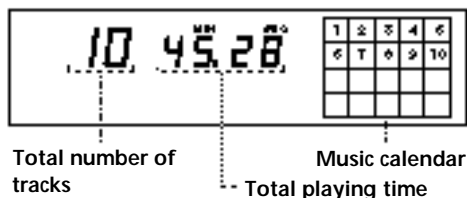

While in Shuffle Play mode ("SHUFFLE" appears in the display; see page 9), a one-second access time blank is added between each track. This increase is automatically added to the total playing time in the display.

The information also appears when you press § OPEN/CLOSE to close the disc tray.

Display information while playing a disc

While playing a disc, the display shows the current track number, playing time and the music calendar.

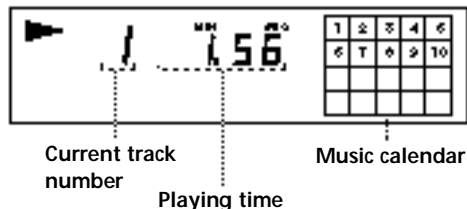

The track numbers in the music calendar disappear after they are played.

Checking the remaining time

Each time you press TIME while playing a disc, the display changes as shown in the chart below.

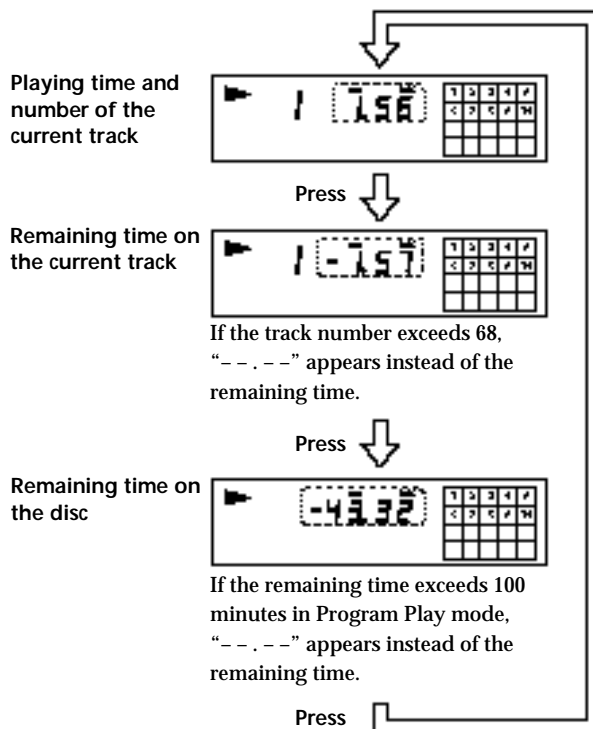

Locating a Specific Track or a Particular Point in a Track

You can quickly locate any track while playing a disc using the AMS (Automatic Music Sensor) on the player or number buttons on the remote.

You can also locate a particular point in a track while playing a disc.

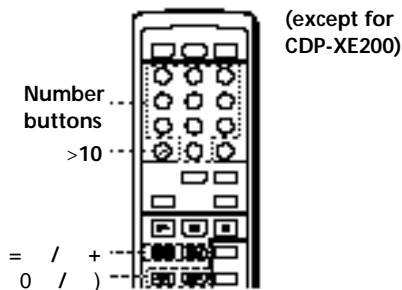
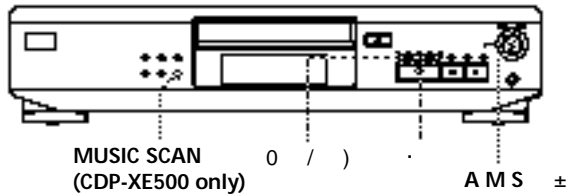

To locate	You need to
The next or succeeding tracks	Turn AMS ± clockwise until you find the track. When using the remote, press + repeatedly until you find the track.
The current or preceding tracks	Turn AMS ± counterclockwise until you find the track. When using the remote, press = repeatedly until you find the track.
A specific track directly	Turn AMS ± until you find the track number you want appears in the display. When using the remote, press number button of the track (except for CDP-XE200).
By scanning each track for 10 seconds (Music Scan) (CDP-XE500 only)	Press MUSIC SCAN. When you find the track you want, press · to start playing the track.
A point while monitoring the sound) (forward) or 0 (backward) and hold down until you find the point
A point quickly by observing the display during pause) (forward) or 0 (backward) and hold down until you find the point. You will not hear the sound during the operation.

When you directly locate a track numbered over 10 when using the remote (except for CDP-XE200) Press >10 first, then the corresponding number buttons. To enter "0," use button 10.

Example: To play track number 30
Press >10 first, then 3 and 10.

You can extend the playing time during Music Scan Press MUSIC SCAN repeatedly until the playing time you want (10, 20 or 30) appears in the display. Each time you press the button, the playing time changes cyclically.

Note

If "∞" appears in the display, the disc has reached the end while you were pressing). Press 0 or turn AMS ± counterclockwise to go back.

Playing Tracks Repeatedly

You can play tracks repeatedly in any play mode.

- CDP-XE500

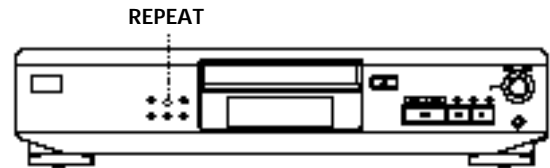

- CDP-XE300 and CDP-XE200

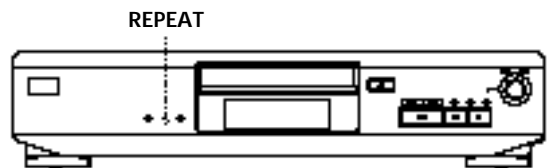

Press REPEAT while playing a disc. "REPEAT" appears in the display. The player repeats the tracks as follows:

When the disc is played in	The player repeats
Continuous Play (page 6)	All the tracks
Shuffle Play (page 9)	All the tracks in random orders
Program Play (page 9)	The same program

To cancel Repeat Play Press REPEAT repeatedly until "REPEAT" disappears from the display.

Repeating the current track

You can repeat only the current track in any playmode.

While the track you want is being played, press REPEAT repeatedly until "REPEAT 1" appears in the display.

Playing in Random Order (Shuffle Play)

You can have the player "shuffle" tracks and play in a random order.

- CDP-XE500

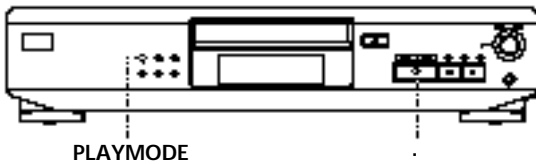

- CDP-XE300 and CDP-XE200

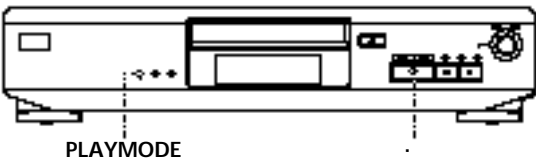

- 1 Press PLAYMODE repeatedly until "SHUFFLE" appears in the display.
When using the remote, press SHUFFLE.
- 2 Press \cdot to start Shuffle Play.
The $\left[\cdot \right]$ indication appears while the player is "shuffling" the tracks.

To cancel Shuffle Play
Press PLAYMODE twice.

When using the remote, press CONTINUE (except for CDP-XE200).

-  You can start Shuffle Play while playing
Press PLAYMODE repeatedly until "SHUFFLE" appears in the display. When using the remote, press SHUFFLE (except for CDP-XE200). Shuffle Play starts from the current track.

Creating Your Own Program (Program Play)

You can arrange the order of the tracks on a disc and create your own program. The program can contain up to 24 tracks.

- CDP-XE500

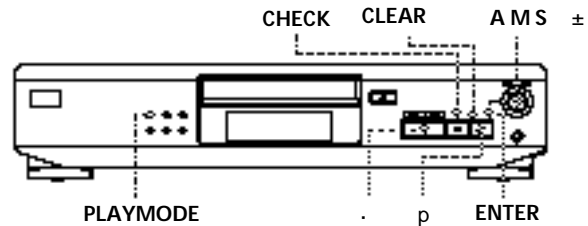

- CDP-XE300 and CDP-XE200

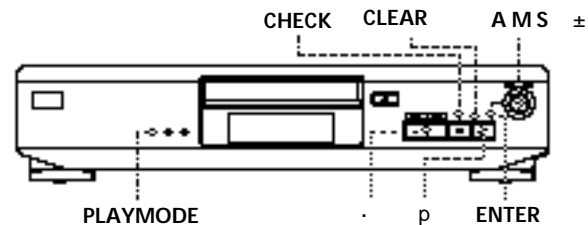

Creating a program on the player

- 1 Press PLAYMODE repeatedly until "PROGRAM" appears in the display before you start playing.
- 2 Turn AMS ± until the track number you want appears in the display.
The total playing time and the track numbers being programmed are flashing in the display.

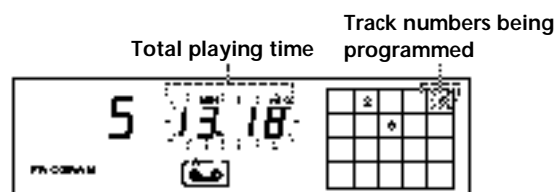

(Continued)

- 3 Press ENTER to select the track.

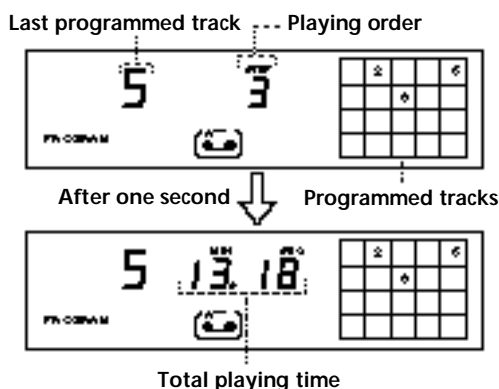

If you've made a mistake
Press CLEAR, then repeat Steps 2 and 3.

- 4 Repeat Steps 2 and 3 to program the tracks in the order you want.
- 5 Press . to start Program Play.

To cancel Program Play
Press PLAYMODE.

When tracks, which aren't numerically consecutive on the disc, are programmed consecutively (i.e. 1, 3, 5 etc.)
A one-second access time blank is added between the tracks.

The program remains even after the Program Play ends
When you press ., you can play the same program again.

Notes

- The total playing time doesn't appear in the display when it exceeds 100 minutes.
- "FULL" appears in the display when you try to add a track to a program which already contains 24 tracks.

Creating a program using the remote (except for CDP-XE200) Z

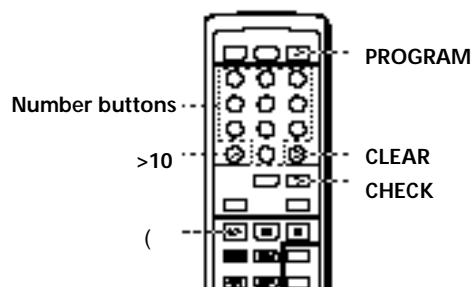

- 1 Press PROGRAM before you start playing.
"PROGRAM" appears in the display.
- 2 Press number buttons of the tracks you want to program in the order you want.
Example: To program the tracks 2, 8 and 5.
Press number buttons in the order 2, 8 and 5.

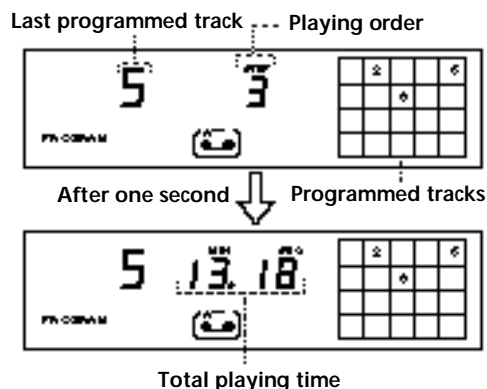

To select a track with a number over 10
Use >10 button (see page 8).

If you've made a mistake
Press CLEAR, then press the correct track number.

- 3 Press (to start Program Play.

To cancel Program Play
Press CONTINUE.

When tracks, which aren't numerically consecutive on the disc, are programmed consecutively (i.e. 1, 3, 5 etc.)
A one-second access time blank is added between the tracks.

 The program remains even after the Program Play ends

When you press (, you can play the same program again.

 You can check the total playing time while programming using the remote (Program Edit)
To select a track, press = or + and check the total playing time. Then press PROGRAM to confirm your selection.

Notes

- The total playing time doesn't appear in the display when it exceeds 100 minutes.
- "FULL" appears in the display when you try to add a track to a program which already contains 24 tracks.

Checking the track order

You can check your program before or after you start playing.

Press CHECK.

Each time you press this button, the display shows the track number in the programmed order. After the last track in the program, the display shows "End" and returns to the original display. If you check the order after you start playing, the display shows only the remaining track numbers.

Changing the track order

You can change your program before you start playing.

To	You need to
Erase a track	Press CHECK until the track you don't want appears in the display, then press CLEAR
Erase the last track in the program	Press CLEAR. Each time you press the button, the last track will be cleared.
Add tracks to the end of the program	Turn AMS ± until track number you want to add appears, then press ENTER. When using the remote, press the number button of the tracks to be added (except for CDP-XE200).
Change the whole program completely	Press p (stop). Create a new program following the programming procedure.

Recording Your Own Program

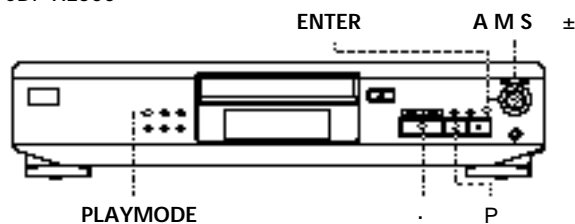

You can record the program you've created on a tape, DAT or MD. The program can contain up to 24 tracks. By inserting a pause during programming, you can divide the program into two for recording on both sides of a tape.

- CDP-XE500



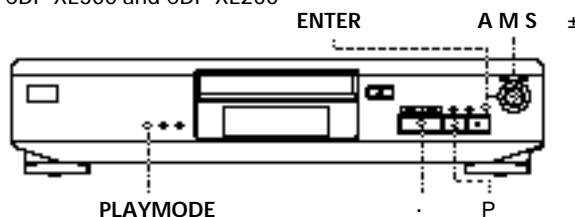



- CDP-XE300 and CDP-XE200



- 1 Create your program (for side A when recording on a tape) while checking the total playing time indicated in the display.
Follow Steps 1 to 4 in "Creating a program on the player" on page 9 or Steps 1 and 2 in "Creating a program using the remote" on page 10.
The  indication appears in the display.
- 2 When you record on both sides of the tape, press P to insert a pause.
The "P" and  indications appear in the display and the playing time is reset to "0.00."
When you record on one side of the tape or on a DAT or MD, skip this step and go to Step 4.

A pause is counted as one track
You can program up to 23 tracks when you insert a pause.
- 3 Repeat Step 1 to create the program for side B.
- 4 Start recording on the deck and then press · on the player.
When you record on both sides of the tape, the player pauses at the end of the program for side A.
- 5 When you record on side B, reverse the tape and press · or P on the player to resume playing.

 To check and change your program
See page 11.
The  indication appears while checking the program for side A and  while checking the program for side B.

 When tracks, which aren't numerically consecutive on the disc, are programmed consecutively (i.e. 1, 3, 5 etc.)
A one-second access time blank is added between the tracks.

Recording a CD by Specifying Tape Length (Time Edit) (CDP-XE500 only)

You can have the player create a program that will fit the length of the tape.

The player automatically creates a program, keeping the original order of the disc.

The program can contain up to 24 tracks (a pause inserted between tracks is counted as one track).

Note that tracks whose numbers are over 24 cannot be programmed automatically.

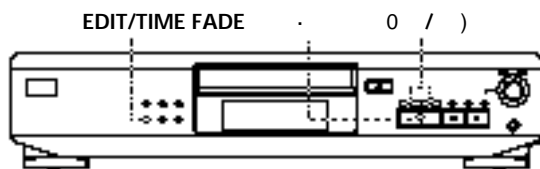

1 Press EDIT/TIME FADE before you start playing until EDIT appears and "A" in the  indication flashes in the display.

2 Press 0 or) to specify the tape length. Each time you press these buttons, the display changes as shown below, with the tape length of one side following each indication.

HALF	C-46	C-54	C-60	C-74	C-90	---	---	N
(23.00)	(27.00)	(30.00)	(37.00)	(45.00)				

When you select "HALF"

The player sets the program of each side to a half of the total playing time of the disc. Note that you cannot select "HALF" when the disc has more than 24 tracks.

3 Press EDIT/TIME FADE to have the player create the program.
The display shows the tracks to be recorded. "B" in the  indication flashes in the display.

- 4 When you record on both sides of the tape, press EDIT/TIME FADE again.
The player inserts a pause, then creates the program for side B. The display shows the programmed tracks.
When you record on one side of the tape or on a DAT or MD, skip this step.
- 5 Start recording on the deck and then press . on the player.
When you record on both sides of the tape, the player pauses at the end of the program for side A.
- 6 When you record on side B, reverse the tape and press . or P on the player to resume playing.

To cancel Time Edit

Press PLAYMODE until "SHUFFLE" and "PROGRAM" disappear from the display.

When using the remote, press CONTINUE.

 You can program the tracks you want in advance
Select the tracks before doing the above procedure. The player creates a program from the remaining tracks. In this case, you cannot select "HALF" to specify the tape length.

 You can freely specify the tape length
Set the tape length using AMS ±.
Example: When the tape length of one side is 30 minutes and 15 seconds

- 1 To set the minutes, turn AMS ± until "30" appears in the display, then press ENTER .
- 2 To set the seconds, turn AMS ± until "15" appears in the display, then press ENTER .

 When tracks, which aren't numerically consecutive on the disc, are programmed consecutively (i.e. 1, 3, 5 etc.)
A one-second access time blank is added between the tracks.

 To check and change your program
See page 11.

Fading In or Out

You can manually fade in or out to prevent tracks from starting or ending abruptly.

Note that you cannot use this effect when you use the DIGITAL OUT (OPTICAL) connector (for CDP-XE500).

Fading in or out at the point you want (except for CDP-XE200) Z

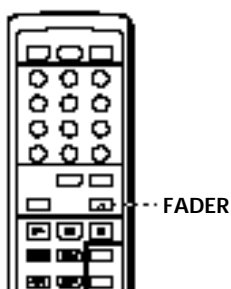

To	Press FADER
Start play fading in	During pause. The Q indication flashes and play fades in.
End play fading out	When you want to start fading out. The q indication flashes. The play fades out and the player pauses.

Fading time lasts for 5 seconds. If you press FADER during Music Scan (page 8), fading time changes to 2 seconds.

Fading out at the specified time (Time Fade) (CDP-XE500 only)

You can have the player fade out automatically by specifying the playing time. Once you set the time fade, it works twice, that is, the play fades out at the end of both sides of a tape.

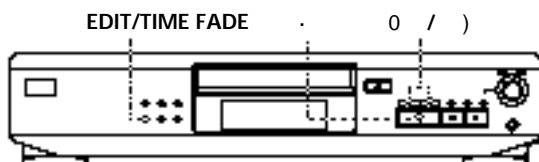

- 1 Press EDIT/TIME FADE repeatedly before you start playing until "A" and "A" in the indication appear in the display.
- 2 Press 0 or) to specify the playing time. Each time you press these buttons, the display changes as shown below, with the playing time of one side following each indication.

HALF	C-46	C-54	C-60	C-74	C-90	---	N
(23.00)	(27.00)	(30.00)	(37.00)	(45.00)			

When you select "HALF"

The player sets the playing time to a half of the total playing time.

- 3 Press · to start playing. At the specified time the play fades out and the player pauses. "B" in the indication appears in the display.
- 4 To record on side B, reverse the tape and press · or P on the player to resume playing. Again, the play fades out at the specified time.

To cancel Time Fade
Press EDIT/TIME FADE.

You can freely specify the playing time
See "You can freely specify the tape length" on page 12 .

You can change discs during Time Fade
If the play ends before the specified fade-out time, (for example, when you record CD-singles on a tape) change the disc. The specified fade-out time is counted only during playing.

You can fade in to resume playing in Step 4
After you reverse the tape, press FADER on the remote.

Note
Time Fade will be cancelled if you press 0 or) during the operation.

Adjusting the Recording Level (Peak Search) (CDP-XE500 only)

The player locates the highest level among the tracks to be recorded to let you adjust the recording level before you start recording.

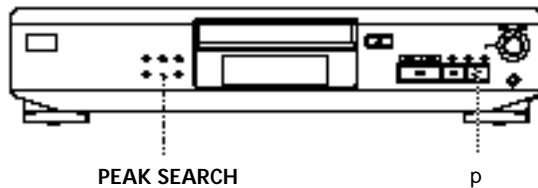

- 1 Before you start playing, press PEAK SEARCH. "PEAK" flashes in the display and the player repeats the portion of the highest level.
- 2 Adjust the recording level on the deck.
- 3 Press p on the player to stop Peak Search. "PEAK" disappears from the display.

Note

The portion with the highest level may differ every time you try the adjustment on the same disc. The difference is, however, so slight that you won't find any problem in adjusting the recording level precisely.

Notes on CDs

On handling CDs

- To keep the disc clean, handle the disc by its edge. Do not touch the surface.
- Do not stick paper or tape on the disc.



Not this way

- Do not expose the disc to direct sunlight or heat sources such as hot air ducts, nor leave it in a car parked in direct sunlight as there can be considerable rise in temperature inside the car.
- Do not use any commercially available stabilizer. If you do, the disc and the player may be damaged.
- After playing, store the disc in its case.

On cleaning

- Before playing, clean the disc with a cleaning cloth. Wipe the disc from the center out.



- Do not use solvents such as benzine, thinner, commercially available cleaners or anti-static spray intended for vinyl LPs.

Troubleshooting

If you experience any of the following difficulties while using the player, use this troubleshooting guide to help you remedy the problem. Should any problem persist, consult your nearest Sony dealer.

There's no sound.

- / Check that the player is connected securely.
- / Make sure you operate the amplifier correctly.
- / Adjust the output level with LINE OUT LEVEL +/- on the remote (CDP-XE500 and CDP-XE300 only).

The CD does not play.

- / There's no CD inside the player ("no DISC" appears). Insert a CD.
- / Place the CD with the label side up on the disc tray correctly.
- / Clean the CD (see page 14).
- / Moisture has condensed inside the player. Remove the disc and leave the player turned on for about an hour (see page 2).

The recording level has changed (CDP-XE500 and CDP-XE300 only).

- / The recording level changes if you adjust the output level with LINE OUT LEVEL +/- on the remote during recording.

The remote does not function (except for CDP-XE200).

- / Remove the obstacles in the path of the remote and the player.
- / Point the remote at the remote sensor on the player.
- / Replace all the batteries in the remote with new ones if they are weak.

Specifications

Compact disc player

Laser	Semiconductor laser (λ = 780 nm) Emission duration: continuous
Laser output	Max 44.6 μW* * This output is the value measured at a distance of 200 mm from the objective lens surface on the Optical Pick-up block with 7 mm aperture.
Frequency response	2 Hz to 20 kHz ± 0.5 dB
Signal-to-noise ratio	More than 100 dB
Dynamic range	More than 98 dB
Harmonic distortion	Less than 0.0045%
Channel separation	More than 95 dB

Outputs

	Jack type	Maximum output level	Load impedance
LINE OUT	Phono jacks	2 V (at 50 kilohms)	Over 10 kilohms
DIGITAL OUT (OPTICAL) (CDP-XE500 only)	Optical output connector	-18 dBm	Wave length: 660 nm
PHONES (CDP-XE500 only)	Stereo phone jack	10 mW	32 ohms

General

Power requirements	220 V – 230 V AC, 50/60 Hz
Power consumption	10 W
Dimensions (approx.) (w/h/d)	430 × 95 × 295 mm (17 × 3 3/4 × 11 5/8 in.) incl. projecting parts
Mass (approx.)	CDP-XE500: 3.0 kg (6 lbs 10 oz) CDP-XE300/XE200: 2.9 kg (6 lbs 7 oz)

Supplied accessories

- Audio cord (2 phono plugs – 2 phono plugs) (1)
- Remote commander (remote) (except for CDP-XE200) (1)
- Sony SUM-3 (NS) batteries (except for CDP-XE200) (2)

Design and specifications are subject to change without notice.

Index

A, B

- AMS 8
- Automatic Music Sensor. See AMS

C, D

- Connecting 4
- Continuous Play 6

E

- Editing. See Recording

F, G

- Fading 13
- Time Fade 13

H, I, J, K

- Half disc (HALF) 12
- Handling CDs 15
- Hookups 4
- overview 4

L

- Locating
 - by monitoring 8
 - by observing the display 8
 - by scanning 8
 - directly 8
 - using AMS 8

M, N, O

- Music Scan 8

P, Q

- Peak Search 14
- Playback
 - Continuous Play 6
 - Program Play 9
 - Repeat Play 8
 - Shuffle Play 9
- Program 9
 - changing 11
 - checking 11
 - for recording 12
- Program Edit 11

R

- Recording 11
 - a program 11
 - using Time Edit 12
- Remaining time 7
- Remote control 4
- Repeating
 - all 8
 - the current track 9

S

- Scanning. See Music Scan
- Searching. See Locating
- Shuffle Play 9

T

- Time Edit 12
- Time Fade 13
- Total playing time 7
- Troubleshooting 15

U, V, W, X, Y, Z

- Unpacking 4

Names of controls

Buttons

- CHECK 11
- CLEAR 11
- CONTINUE 6
- EDIT/TIME FADE 12
- FADER 13
- LINE OUT LEVEL +/- 6
- MUSIC SCAN 8
- § OPEN/CLOSE 6
- PEAK SEARCH 14
- PLAYMODE 9
- PROGRAM 9
- REPEAT 8
- SHUFFLE 9
- TIME 7
 - . 6
 - P 6
 - p 6
 - 0 /) 8
 - = / + 8
 - >10 8
- Number 8

Switch

- POWER 6

Connector

- DIGITAL OUT (OPTICAL) 5

Jacks

- PHONES 6
- LINE OUT 5

Others

- Disc tray 6
- Display 7
 - AMS ± 6
- g 4

AVERTISSEMENT

Pour prévenir tout risque d'incendie ou d'électrocution, gardez cet appareil à l'abri de la pluie ou de l'humidité.

Pour prévenir tout risque d'électrocution, abstenez-vous d'ouvrir le boîtier. Confiez l'entretien de votre lecteur exclusivement à un personnel qualifié.

Le composant laser de cet appareil est capable d'émettre des radiations dépassant la limite pour la Classe 1.



Cet appareil entre dans la catégorie des produits LASER DE CLASSE 1. L'ÉTIQUETTE INDIQUANT L'APPARTENANCE DE CE LECTEUR A LA CLASSE 1 est apposée à l'arrière du boîtier.

L'étiquette de mise en garde qui suit est apposée à l'intérieur de l'appareil.

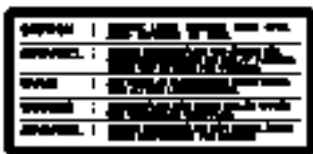

Précautions

Sécurité

- Attention — L'utilisation d'instruments optiques avec ce produit augmente les risques de blessures aux yeux.
- Si un objet ou un liquide quelconque pénètre à l'intérieur du boîtier, débranchez le lecteur et ne l'utilisez plus avant de l'avoir fait contrôler par un personnel qualifié.

Alimentation

- Avant d'utiliser le lecteur, assurez-vous que la tension d'utilisation de l'appareil est identique à celle de l'alimentation secteur locale. La tension d'utilisation est indiquée sur la plaque signalétique fixée au dos du lecteur.
- Le lecteur reste branché sur l'alimentation secteur tant qu'il est raccordé à la prise murale, même si l'appareil a préalablement été mis hors tension.
- Si vous prévoyez de ne pas utiliser le lecteur pendant une période prolongée, débranchez-le de la prise murale. Pour déconnecter le cordon d'alimentation, tirez sur la fiche; ne tirez jamais sur le cordon proprement dit.
- Le cordon d'alimentation peut uniquement être remplacé par un centre de service après-vente agréé.

Installation

- Installez le lecteur dans un lieu suffisamment ventilé afin de prévenir tout risque de surchauffe à l'intérieur du boîtier.
- Ne pas installer le lecteur sur une surface souple comme un tapis qui risquerait d'obstruer les ouïes de ventilation situées sur la base de l'appareil.
- Ne pas installer le lecteur à proximité de sources de chaleur ou dans un endroit excessivement poussiéreux, soumis à la lumière directe du soleil ou à des vibrations ou des chocs mécaniques importants.

Utilisation

- Si vous transportez soudainement le lecteur d'une pièce froide dans une pièce chaude ou si vous l'installez dans une pièce particulièrement humide, de la condensation peut se former sur les lentilles montées à l'intérieur du lecteur. Le fonctionnement du lecteur risque d'en être affecté. En pareil cas, retirez le disque du plateau de lecture et laissez le lecteur sous tension pendant environ une heure pour permettre à l'humidité de s'évaporer.

Réglage du volume

- N'augmentez pas le volume lorsque vous écoutez un passage offrant un niveau d'entrée très faible ou aucun signal sonore. Vous risquez en effet d'endommager les haut-parleurs lors de la lecture d'un passage présentant un niveau d'entrée très élevé.

Entretien

- Nettoyez le boîtier, la console et les commandes à l'aide d'un chiffon doux imprégné d'une solution détergente neutre. N'utilisez pas de tampon abrasif, de poudre à récurer ou de solvant tel que l'alcool ou le benzène.

Si vous éprouvez la moindre difficulté concernant votre lecteur, n'hésitez pas à consulter votre revendeur Sony.

Bienvenue !

Nous vous remercions d'avoir fait l'acquisition de ce lecteur de disques compacts Sony. Avant de faire fonctionner cet appareil, nous vous recommandons de lire attentivement le présent mode d'emploi et de le conserver pour toute référence ultérieure.

A propos de ce manuel

Les instructions fournies dans le présent mode d'emploi concernent les modèles CDP-XE500, CDP-XE300 et CDP-XE200. Le CDP-XE500 est le modèle utilisé pour les illustrations. Toute différence de fonctionnement est clairement précisée dans le texte, par exemple "CDP-XE500 uniquement."

Conventions

- Les instructions fournies dans ce manuel portent sur les commandes du lecteur.
Vous pouvez également utiliser les commandes que comporte votre télécommande si celles-ci portent le même nom ou un nom similaire à celles de votre lecteur de disques compacts. Dans les instructions, les touches de la télécommande sont indiquées entre parenthèses.
- Les symboles suivants apparaissent dans ce mode d'emploi:



Ce symbole indique que vous pouvez effectuer l'opération correspondante en vous servant de la télécommande. (Attention que le CDP-XE200 ne peut effectuer les tâches précisées par ce symbole.)



Ce symbole indique un conseil ou une astuce facilitant l'opération envisagée.

TABLE DES MATIERES

Préparation

Déballage	4
Raccordement du système.....	4

Lecture d'un disque compact

6

Lecture de disques compacts

Utilisation de la fenêtre d'affichage	7
Localisation d'une plage déterminée ou d'un passage particulier sur une plage	8
Lecture de plages répétée	8
Lecture dans un ordre quelconque (lecture aléatoire)	9
Création de programmes musicaux (lecture programmée)	9

Enregistrement de disques compacts

Enregistrement de votre propre programme	11
Enregistrement d'un disque compact en spécifiant la longueur de bande disponible (montage programmé)	12
Fondu enchaîné d'entrée et de sortie	13
Réglage du niveau d'enregistrement (recherche du niveau de crête) ..	14

Informations complémentaires

Remarques sur les disques compacts.....	14
Dépannage	15
Spécifications	15

Index

Index	16
-------------	----

Déballage

Assurez-vous que les accessoires suivants vous ont été livrés:

- Câble de connexion audio (1)
- Télécommande (sauf sur le CDP-XE200) (1)
- Piles Sony SUM-3 (NS) (sauf sur le CDP-XE200) (2)

Introduisez les piles dans la télécommande (sauf sur le CDP-XE200)

La télécommande fournie vous permet de commander le lecteur à distance.

Introduisez deux piles R6 (AA) en faisant correspondre les pôles + et - des piles. Lorsque vous utilisez la télécommande, orientez-la vers le capteur de télécommande g du lecteur.

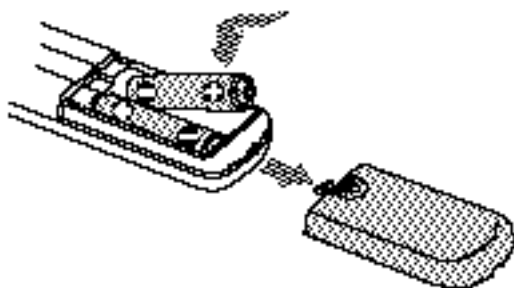

Quand remplacer les piles

Dans des conditions d'utilisation normales, les piles devraient durer environ six mois. Si la télécommande n'agit plus sur le lecteur, remplacez simultanément les deux piles.

Remarques

- N'abandonnez pas la télécommande à proximité d'une source de chaleur importante ou d'un endroit humide.
- Ne laissez tomber aucun corps étranger dans le boîtier de la télécommande en particulier lors du remplacement des piles.
- N'exposez pas le capteur de télécommande à la lumière directe du soleil ou d'un luminaire. Cela risque de provoquer un dysfonctionnement.
- Si vous n'utilisez pas la télécommande pendant une période prolongée, retirez les piles afin de prévenir tout risque de détérioration engendrée par la corrosion ou une fuite éventuelle des piles.

Raccordement du système

Vue d'ensemble

Cette section décrit le raccordement du lecteur de disques compacts à un amplificateur. Avant de réaliser la connexion, n'oubliez pas de mettre hors tension chacun des appareils concernés.

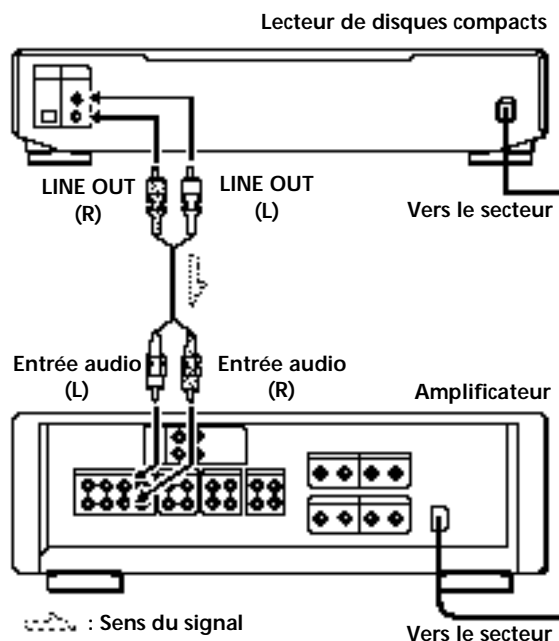

Câbles de connexion requis

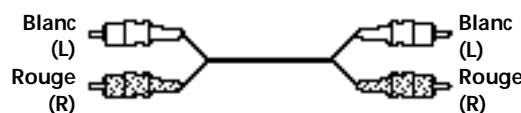

Cordon audio (fourni) (1)

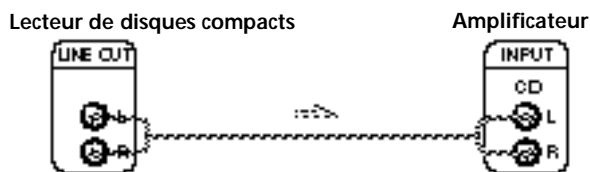

Raccordement

Lors du raccordement d'un câble audio, assurez-vous que le code de couleur du câble correspond à celui des prises appropriées sur les différents appareils raccordés: rouge (droit) sur rouge et blanc (gauche) sur blanc. Assurez-vous de la qualité des connexions afin de prévenir les bruits de souffle et les parasites.



Vous pouvez régler le niveau de sortie sur l'amplificateur (CDP-XE500 et CDP-XE300 uniquement)  Appuyez sur la touche LINE OUT LEVEL +/- de la télécommande. Vous pouvez réduire le niveau de sortie jusqu'à -20 dB. Lorsque vous baissez le niveau de sortie, l'indication  apparaît dans la fenêtre d'affichage. Lorsque vous mettez le lecteur hors tension, le niveau de sortie revient automatiquement au niveau maximal.

- Si vous disposez d'un appareil numérique comme un amplificateur, un convertisseur N/A, une platine DAT ou MD numériques (CDP-XE500 uniquement) Raccordez le composant via le connecteur DIGITAL OUT (OPTICAL) à l'aide du câble optique (non fourni). Retirez le capuchon et branchez le câble optique. Attention que, si vous établissez ce raccordement, vous ne pouvez pas utiliser les fonctions suivantes :
 - Fondu enchaîné d'entrée ou de sortie (voir page 13)
 - Fondu programmé (voir page 13)
 - Réglage du niveau de sortie à l'aide des touches LINE OUT LEVEL +/- de la télécommande (voir ci-dessus)

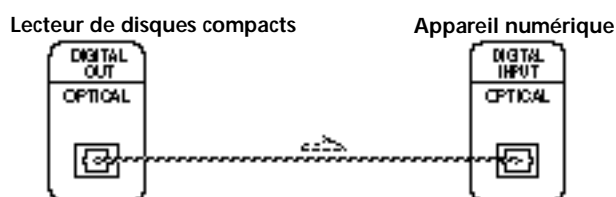
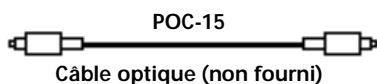

Remarque

Si vous effectuez le raccordement via le connecteur DIGITAL OUT (OPTICAL), des parasites peuvent se manifester lorsque vous activez la lecture d'un disque compact autre que musical, comme un CD-ROM.

Branchement du cordon d'alimentation

Branchez le cordon d'alimentation sur une prise murale.

Et maintenant ?

Votre lecteur est à présent prêt à l'emploi.

Si vous n'êtes pas familiarisé au mode de lecture des disques compacts, reportez-vous à la section "Lecture d'un disque compact" à la page 6.

Passez ensuite aux sections suivantes pour les autres opérations.

Lecture d'un disque compact

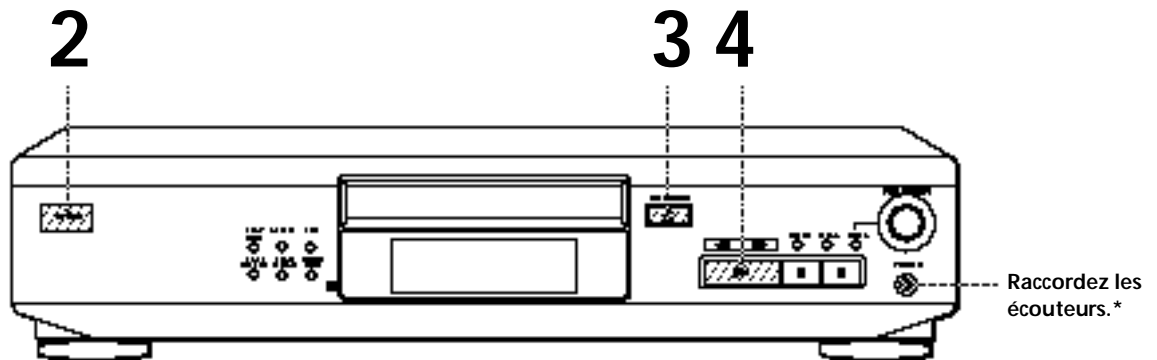

*CDP-XE500 uniquement

- Voir pages 4 – 5 pour des informations relatives au raccordement.

 Si vous mettez le lecteur sous tension avec un disque compact sur le plateau de lecture, vous pouvez automatiquement démarrer la lecture au début du disque compact. Si vous branchez une minuterie disponible dans le commerce, vous pouvez démarrer la lecture d'un disque compact à l'heure que vous programmez.

 Vous pouvez régler le niveau de sortie à l'aide de la touche LINE OUT LEVEL +/- de la télécommande (CDP-XE500 et CDP-XE300 uniquement) Z

 Vous pouvez régler le volume du casque d'écoute sur la télécommande (CDP-XE500 uniquement) Z. Branchez le casque d'écoute sur la prise PHONES et réglez le volume à l'aide de la touche LINE OUT LEVEL +/- de la télécommande.

1 Mettez l'amplificateur sous tension et sélectionnez la position du lecteur CD de façon à pouvoir écouter le son reproduit par ce lecteur.

2 Appuyez sur POWER pour mettre le lecteur sous tension.

3 Appuyez sur § OPEN/CLOSE et placez un disque sur le plateau de lecture.

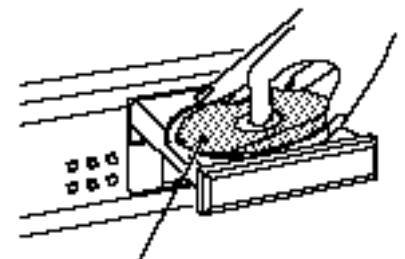

La face imprimée vers le haut

4 Appuyez sur . Le plateau de lecture se referme et le lecteur reproduit toutes les plages une fois (lecture continue). Réglez le volume sur l'amplificateur.

Pour arrêter la lecture

Appuyez sur p.

Si vous voulez	Vous devez
Activer la pause	Appuyer sur P
Reprendre la lecture après la pause	Appuyer sur P ou .
Passer à la plage suivante	Tourner AMS ± dans le sens horaire
Revenir à la plage précédente	Tourner AMS ± dans le sens antihoraire
Arrêter la lecture et retirer le disque compact	Appuyer sur § OPEN/CLOSE

Utilisation de la fenêtre d'affichage

La fenêtre d'affichage vous permet de vérifier les informations relatives au disque.

- CDP-XE500

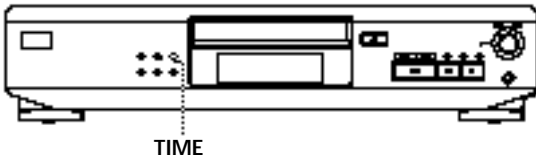

- CDP-XE300 et CDP-XE200

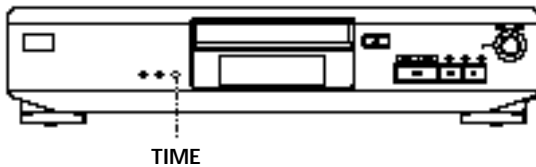

Vérification du nombre et de la durée totale de lecture des plages

Appuyez sur TIME avant de lancer la lecture. La fenêtre d'affichage indique le nombre total de plages, la durée totale de lecture et le calendrier musical.

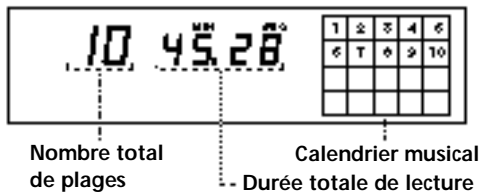

Lorsque vous êtes en mode de lecture aléatoire ("SHUFFLE" apparaît dans la fenêtre d'affichage, voir page 9), un temps d'accès vierge d'une seconde est inséré entre les plages. Cette durée supplémentaire est automatiquement ajoutée au temps de lecture total indiqué dans la fenêtre d'affichage. Les informations apparaissent également lorsque vous appuyez sur § OPEN/CLOSE pour refermer le plateau de lecture.

Informations affichées pendant la lecture d'un disque

Pendant la lecture d'un disque, la fenêtre d'affichage indique le numéro de la plage en cours, le temps de lecture et le calendrier musical.

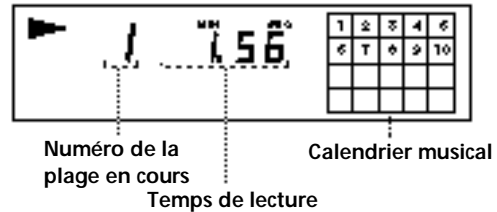

Les numéros de plage disparaissent du calendrier musical dès que la lecture en est terminée.

Vérification de la durée résiduelle

Pendant la lecture d'un disque, chaque pression sur la touche TIME fait changer l'indication dans la fenêtre d'affichage selon la séquence suivante.

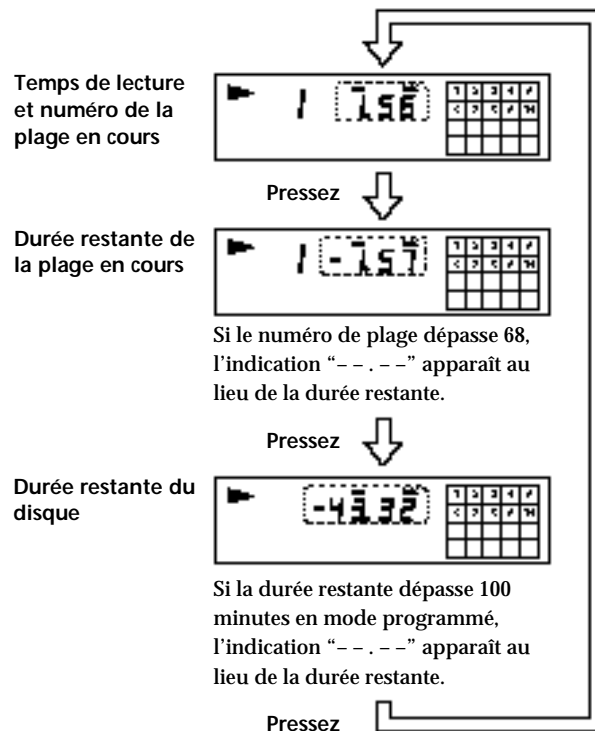

Localisation d'une plage déterminée ou d'un passage particulier sur une plage

Vous pouvez localiser rapidement une plage pendant la lecture d'un disque au moyen du détecteur automatique de musique (AMS) ou des touches numériques de la télécommande.

Vous pouvez localiser un passage particulier sur une plage pendant la lecture d'un disque.

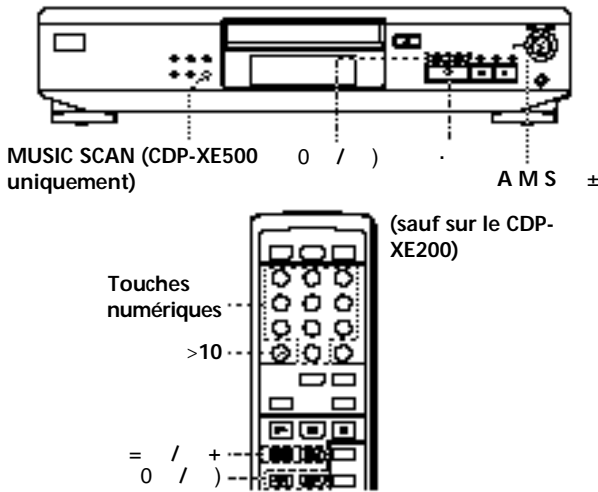

Pour localiser	Vous devez
L'une des plages suivantes	Tourner AMS ± dans le sens horaire jusqu'à ce que vous ayez localisé la plage de votre choix. Si vous utilisez la télécommande, appuyez plusieurs fois de suite sur + jusqu'à ce que vous ayez localisé la plage de votre choix.
La plage en cours ou l'une des plages précédentes	Tourner AMS ± dans le sens antihoraire jusqu'à ce que vous ayez localisé la plage de votre choix. Si vous utilisez la télécommande, appuyez plusieurs fois de suite sur = jusqu'à ce que vous ayez localisé la plage de votre choix.
Directement une plage déterminée	Tourner AMS ± jusqu'à ce que la plage de votre choix apparaisse dans la fenêtre d'affichage. Si vous utilisez la télécommande, appuyez sur la touche numérique correspondant à la plage voulue (sauf sur le CDP-XE200).
En balayant les 10 premières secondes de chaque plage (balayage des intros) (CDP-XE500 uniquement)	Appuyez sur MUSIC SCAN. Lorsque vous avez trouvé la plage de votre choix, appuyez sur · pour en activer la reproduction.
Un passage tout en contrôlant le son	Appuyez) (avancer) ou sur 0 (reculer) et maintenez la touche enfoncée jusqu'à ce que vous arriviez au passage voulu
Un passage rapidement en observant la fenêtre d'affichage pendant une pause	Appuyez) (avancer) ou sur 0 (reculer) et maintenez la touche enfoncée jusqu'à ce que vous arriviez au passage voulu. Le son est coupé pendant cette opération.

✚ Pour localiser directement une plage portant un numéro supérieur à 10 en utilisant la télécommande (sauf sur le CDP-XE200)

Appuyez d'abord sur >10 et ensuite sur les touches numériques correspondantes. Pour taper "0," utilisez la touche 10.

Exemple: Pour sélectionner la plage 30

Appuyez d'abord sur >10, et ensuite sur 3 et sur 10.

✚ Vous pouvez allonger le temps de lecture pendant le balayage des intros

Appuyez plusieurs fois sur MUSIC SCAN jusqu'à ce que la durée de lecture voulue (10, 20 ou 30) apparaisse dans la fenêtre d'affichage. La durée de lecture change de façon cyclique à chaque pression sur la touche.

Remarque

Si l'indication "⏮" apparaît dans la fenêtre d'affichage, cela signifie que le disque est arrivé en fin de lecture pendant que vous appuyiez sur). Appuyez sur 0 ou tournez AMS ± dans le sens antihoraire pour revenir en arrière.

Lecture de plages répétée

Vous pouvez reproduire les plages plusieurs fois dans n'importe quel mode.

- CDP-XE500

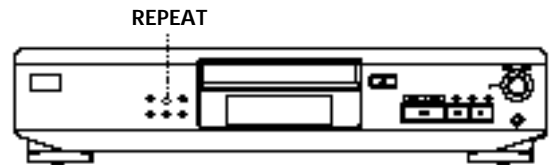

- CDP-XE300 et CDP-XE200

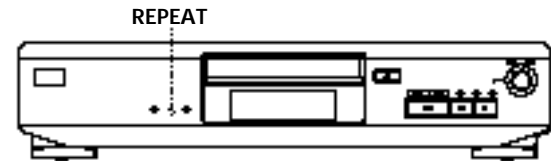

Appuyez sur REPEAT pendant la lecture d'un disque. L'indication "REPEAT" apparaît dans la fenêtre d'affichage. Le lecteur répète la lecture des plages de la façon suivante :

Lorsque le disque est reproduit en	Le lecteur répète la lecture
Lecture continue (page 6)	De toutes les plages
Lecture aléatoire (page 9)	De toutes les plages dans un ordre aléatoire
Lecture programmée (page 9)	Du même programme

Pour annuler la lecture répétée

Appuyez plusieurs fois sur REPEAT jusqu'à ce que l'indication "REPEAT" disparaisse de la fenêtre d'affichage.

Répéter la lecture de la plage en cours

Vous pouvez uniquement répéter la lecture de la plage en cours dans n'importe quel mode de lecture.

Pendant la lecture de la plage voulue, appuyez plusieurs fois de suite sur REPEAT jusqu'à ce que l'indication "REPEAT 1" apparaisse dans la fenêtre d'affichage.

Lecture dans un ordre quelconque (lecture aléatoire)

Vous pouvez régler le lecteur pour qu'il "mélange" les plages musicales et les reproduise dans un ordre quelconque.

- CDP-XE500



- CDP-XE300 et CDP-XE200

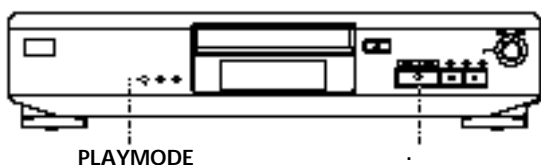

- 1 Appuyez plusieurs fois de suite sur PLAYMODE jusqu'à ce que l'indication "SHUFFLE" apparaisse dans la fenêtre d'affichage.
Si vous utilisez la télécommande, appuyez sur SHUFFLE.
- 2 Appuyez sur \cdot pour lancer la lecture aléatoire. L'indication [SHUFFLE] s'affiche pendant que le lecteur "mélange" les plages.

Pour annuler la lecture aléatoire

Appuyez deux fois sur PLAYMODE.

Si vous utilisez la télécommande, appuyez sur CONTINUE (sauf sur le CDP-XE200).

Vous pouvez activer la lecture aléatoire en cours de lecture

Appuyez plusieurs fois de suite sur PLAYMODE jusqu'à ce que l'indication "SHUFFLE" apparaisse dans la fenêtre d'affichage. Si vous utilisez la télécommande, appuyez SHUFFLE (sauf sur le CDP-XE200). La lecture aléatoire démarre à partir de la plage en cours.

Création de programmes musicaux (lecture programmée)

Vous pouvez ordonner la succession des plages d'un disque et ainsi créer votre propre programme musical. Le programme peut contenir jusqu'à 24 plages.

- CDP-XE500

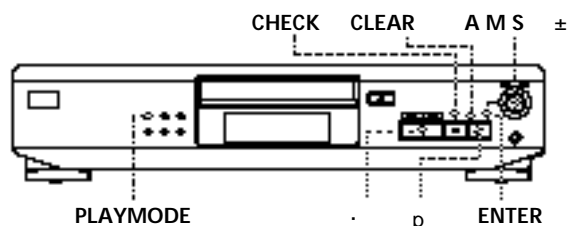

- CDP-XE300 et CDP-XE200

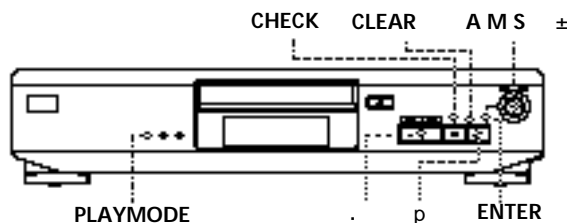

Création d'un programme de lecture sur le lecteur

- 1 Appuyez plusieurs fois de suite sur PLAYMODE jusqu'à ce que l'indication "PROGRAM" apparaisse dans la fenêtre d'affichage avant de démarrer la lecture.
- 2 Tournez AMS \pm jusqu'à ce que le numéro de plage voulu apparaisse dans la fenêtre d'affichage.
La durée totale de lecture et les numéros de plage programmés clignotent dans la fenêtre d'affichage.

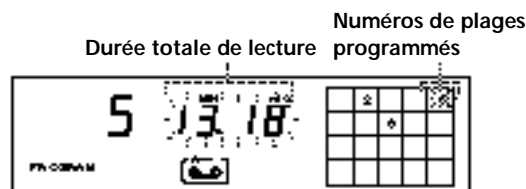

(suite à la page suivante)

3 Appuyez sur ENTER pour sélectionner la plage.

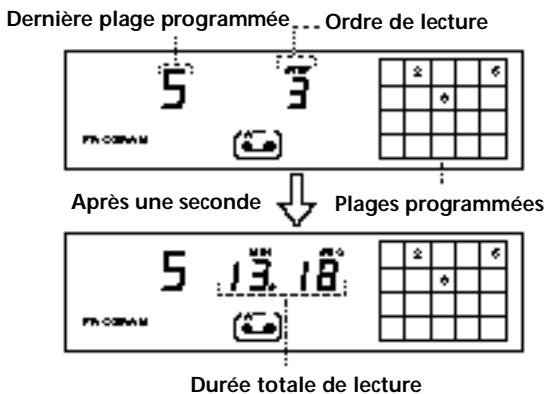

Si vous avez fait une erreur
Appuyez sur CLEAR et répétez ensuite les étapes 2 et 3.

4 Répétez les étapes 2 et 3 pour programmer les plages dans l'ordre de votre choix.

5 Appuyez sur . pour démarrer la lecture programmée.

Pour annuler la lecture programmée
Appuyez sur PLAYMODE.

❖ Si des plages qui ne se suivent pas sur le disque sont programmées consécutivement (p. ex. 1, 3, 5, etc.)
Un temps d'accès vierge d'une seconde est inséré entre les plages.

❖ Le programme reste activé même à la fin de la lecture
Vous pouvez relancer la lecture du programme en appuyant sur .

Remarques

- La durée totale de lecture n'apparaît pas dans la fenêtre d'affichage si elle dépasse 100 minutes.
- L'indication "FULL" apparaît dans la fenêtre d'affichage si vous essayez d'ajouter une plage à un programme qui en comprend déjà 24.

Création d'un programme de lecture à l'aide de la télécommande (sauf sur le CDP-XE200) Z

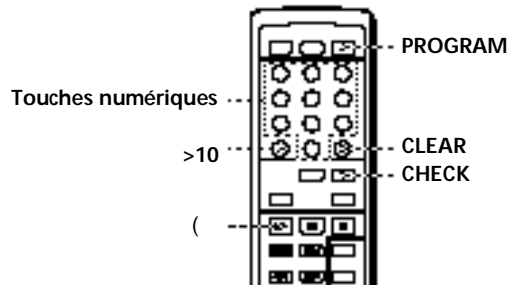

1 Appuyez sur PROGRAM avant de lancer la lecture.
L'indication "PROGRAM" apparaît dans la fenêtre d'affichage.

2 Appuyez sur les touches numériques correspondant aux plages que souhaitez programmer dans l'ordre de votre choix.
Exemple : Pour programmer les plages 2, 8 et 5.
Appuyez dans cet ordre sur les touches numériques 2, 8 et 5.

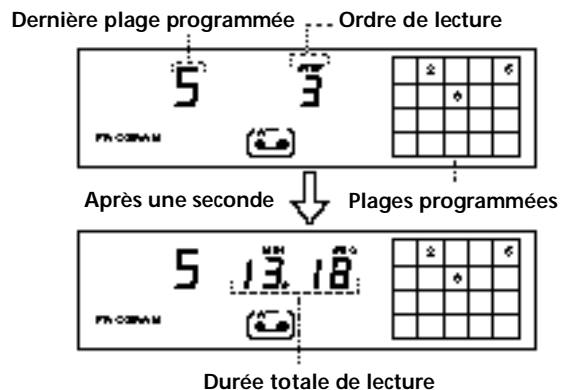

Pour sélectionner une plage portant un numéro supérieur à 10
Utilisez la touche > 10 (voir page 8).

Si vous avez commis une erreur
Appuyez sur CLEAR et ensuite sur la touche numérique correcte.

3 Appuyez sur (pour lancer la lecture de votre programme.

Pour annuler la lecture programmée
Appuyez sur CONTINUE.

❖ Si des plages qui ne se suivent pas sur le disque sont programmées consécutivement (p. ex. 1, 3, 5, etc.)
Un temps d'accès vierge d'une seconde est inséré entre les plages.

 Le programme reste activé même à la fin de la lecture. Vous pouvez relancer la lecture du programme en appuyant sur (.

 Vous pouvez vérifier la durée totale de lecture pendant la programmation à l'aide de la télécommande (Program Edit). Pour sélectionner une plage, appuyez sur = ou sur + et vérifiez la durée totale de lecture. Appuyez ensuite sur PROGRAM pour confirmer votre sélection.

Remarques

- La durée totale de lecture n'apparaît pas dans la fenêtre d'affichage si elle dépasse 100 minutes.
- L'indication "FULL" apparaît dans la fenêtre d'affichage si vous essayez d'ajouter une plage à un programme qui en comprend déjà 24.

Vérification de l'ordre des plages

Vous pouvez vérifier votre programme avant ou après que vous avez activé la lecture.

Appuyez sur CHECK.

Chaque pression sur cette touche fait apparaître dans la fenêtre d'affichage les numéros de plage dans l'ordre programmé. Après la dernière plage du programme, la fenêtre d'affichage indique "End" et revient à l'indication de départ. Si vous vérifiez l'ordre des plages après avoir activé la lecture, la fenêtre d'affichage indique uniquement les numéros de plage restants.

Changer l'ordre des plages

Vous pouvez modifier votre programme avant de lancer la lecture.

Pour	Vous devez
Supprimer une plage	Appuyer sur CHECK jusqu'à ce que la plage indésirable apparaisse dans la fenêtre d'affichage et ensuite appuyer sur CLEAR.
Supprimer la dernière plage du programme	Appuyer sur CLEAR. Chaque fois que vous appuyez sur cette touche, la dernière plage est effacée.
Ajouter des plages à la fin du programme	Tourner AMS ± jusqu'à ce que le numéro de la plage à ajouter apparaisse et ensuite appuyer sur ENTER. Si vous utilisez la télécommande, appuyez sur les touches numériques correspondant aux plages à ajouter (sauf sur le CDP-XE200).
Changer complètement le programme	Appuyer sur p (arrêt). Créer un nouveau programme de lecture en appliquant la procédure de programmation suivante.

Enregistrement de votre propre programme

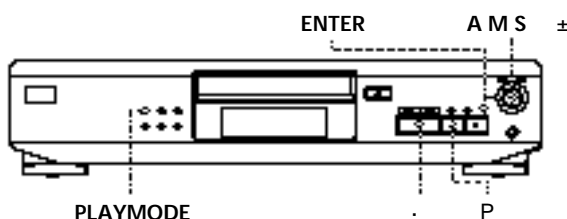

Vous pouvez enregistrer sur une cassette classique, audionumérique DAT ou sur un MD le programme que vous avez composé. Le programme peut comprendre jusqu'à 24 plages. En insérant une pause dans la programmation, vous pouvez diviser le programme en deux parties de manière à pouvoir l'enregistrer sur les deux faces d'une cassette.

- CDP-XE500



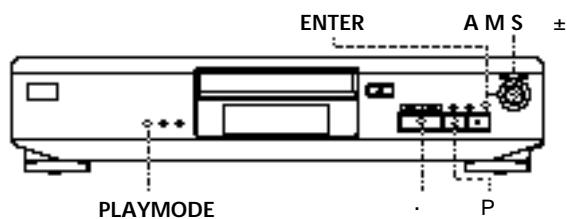

- CDP-XE300 et CDP-XE200



- 1 Créez votre propre programme (pour la face A lors de l'enregistrement sur une cassette) en contrôlant la durée totale de lecture indiquée dans la fenêtre d'affichage. Appliquez les étapes 1 à 4 de la procédure "Création d'un programme de lecture sur le lecteur" à la page 9 ou les étapes 1 et 2 de la procédure "Création d'un programme de lecture à l'aide de la télécommande" à la page 10. L'indication  apparaît dans la fenêtre d'affichage.
- 2 Si vous enregistrez sur les deux faces de la cassette, appuyez sur P pour insérer une pause. Les indications "P" et  apparaissent dans la fenêtre d'affichage et le temps de lecture est ramené à "0.00." Si vous enregistrez sur une seule face de la cassette ou sur une DAT ou un MD, sautez cette étape et passez directement à l'étape 4. Une pause est comptée comme une plage. Vous pouvez programmer jusqu'à 23 plages lorsque vous insérez une pause.
- 3 Répétez l'étape 1 pour créer un programme pour la face B.
- 4 Lancez l'enregistrement sur la platine et appuyez ensuite sur la touche . du lecteur. Si vous enregistrez sur les deux faces de la cassette, le lecteur passe en mode de pause à la fin du programme pour la face A.

(suite à la page suivante)

- 5 Si vous enregistrez sur la face B, retournez la cassette et appuyez sur la touche **·** ou **P** du lecteur pour reprendre la lecture.

✚ Pour vérifier et modifier votre programme
Voir page 11.
L'indication  s'affiche pendant que vous contrôlez le programme pour la face A et  pendant la vérification du programme de la face B.

✚ Si des plages qui ne se suivent pas sur le disque sont programmées consécutivement (p. ex. 1, 3, 5, etc.)
Un temps d'accès vierge d'une seconde est inséré entre les plages.

Enregistrement d'un disque compact en spécifiant la longueur de bande disponible (montage programmé) (CDP-XE500 uniquement)

Vous pouvez commander au lecteur de créer un programme en fonction de la longueur de bande disponible sur la cassette.

Le lecteur crée automatiquement un programme en maintenant l'ordre original des plages sur le disque. Le programme peut comprendre jusqu'à 24 plages (une pause insérée entre deux plages est comptée comme une plage).

Attention que les plages dont le numéro est supérieur à 24 ne peuvent être programmées suivant la procédure automatique.

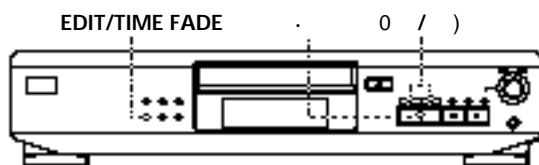

- 1 Appuyez sur **EDIT/TIME FADE** avant de lancer la lecture jusqu'à ce que **EDIT** apparaisse et que le "A" de l'indication  clignote dans la fenêtre d'affichage.
- 2 Appuyez sur **0** ou sur **)** pour spécifier la longueur de bande.
Chaque pression sur ces touches fait changer l'affichage selon la séquence ci-dessous, la longueur de bande d'une face suivant chaque indication.

HALF	C-46	C-54	C-60	C-74	C-90	---	N
(23.00)	(27.00)	(30.00)	(37.00)	(45.00)			

Si vous sélectionnez "HALF"

Le lecteur définit le programme de chaque face comme la moitié de la durée totale de lecture du disque. Attention que vous ne pouvez pas sélectionner "HALF" si le disque comprend plus de 24 plages.

- 3 Appuyez sur **EDIT/TIME FADE** pour lancer la création du programme par le lecteur.
La fenêtre d'affichage indique les plages à enregistrer. Le "B" de l'indication  clignote dans la fenêtre d'affichage.
- 4 Si vous enregistrez sur les deux faces de la cassette, appuyez à nouveau sur **EDIT/TIME FADE**.
Le lecteur insère une pause, et crée le programme pour la face B. La fenêtre d'affichage indique les plages programmées.
Si vous enregistrez sur une seule face de la cassette, de la DAT ou du MD, sautez cette étape.
- 5 Lancez l'enregistrement sur la platine et appuyez ensuite sur la touche **·** du lecteur.
Si vous enregistrez sur les deux faces de la cassette, le lecteur passe en mode de pause à la fin du programme pour la face A.
- 6 Si vous enregistrez également sur la face B, retournez la cassette et appuyez sur la touche **·** ou **P** du lecteur pour reprendre la lecture.

Pour annuler le montage du programme

Appuyez sur **PLAYMODE** jusqu'à ce que les indications "SHUFFLE" et "PROGRAM" disparaissent de la fenêtre d'affichage.

Si vous utilisez la télécommande, appuyez sur **CONTINUE**.

✚ Vous pouvez programmer en avance les plages de votre choix
Sélectionnez les plages avant d'appliquer la procédure ci-dessus. Le lecteur crée un programme avec les plages restantes. Dans ce cas, vous ne pouvez sélectionner "HALF" pour spécifier la longueur de bande.

✚ Vous pouvez déterminer la longueur de bande de votre choix
Définissez la longueur de bande à l'aide de **AMS ±**.
Exemple: Si la longueur de bande de l'une des faces est de 30 minutes 15 secondes
1 Pour définir les minutes, tournez **AMS ±** jusqu'à ce que l'indication "30" apparaisse dans la fenêtre d'affichage et appuyez ensuite sur **ENTER**.
2 Pour définir les secondes, tournez **AMS ±** jusqu'à ce que l'indication "15" apparaisse dans la fenêtre d'affichage et appuyez ensuite sur **ENTER**.

✚ Si des plages qui ne se suivent pas sur le disque sont programmées consécutivement (p. ex. 1, 3, 5, etc.)
Un temps d'accès vierge d'une seconde est inséré entre les plages.

✚ Pour vérifier et modifier votre programme
Voir page 11.

Fondu enchaîné d'entrée et de sortie

Vous pouvez réaliser manuellement un fondu enchaîné d'entrée ou de sortie pour éviter que les plages commencent et s'arrêtent brusquement.

Attention que vous ne pouvez appliquer cet effet si vous utilisez le connecteur DIGITAL OUT (OPTICAL) (CDP-XE500 uniquement).

Fondu enchaîné d'entrée et de sortie à un endroit déterminé (sauf sur le CDP-XE200) Z

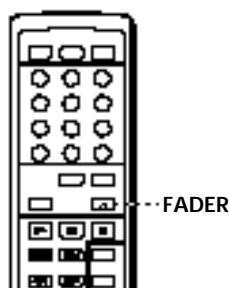

Pour	Appuyez sur FADER
Créer un fondu enchaîné d'entrée	Pendant la pause. L'indication Q clignote et un fondu enchaîné d'entrée est intégré.
Créer un fondu enchaîné de sortie	Lorsque vous voulez commencer le fondu enchaîné de sortie. L'indication q clignote. Le fondu enchaîné de sortie est intégré et le lecteur passe en mode de pause.

Le fondu enchaîné dure 5 secondes. Si vous appuyez sur FADER pendant le balayage des intros (page 8), la durée du fondu passe à 2 secondes.

Fondu enchaîné de sortie à l'instant spécifié (fondu programmé) (CDP-XE500 uniquement)

Vous pouvez programmer le lecteur pour qu'il intègre automatiquement un fondu enchaîné de sortie en spécifiant le temps de lecture. Une fois défini, le fondu programmé est activé deux fois, en ce sens que la lecture se termine par un fondu enchaîné de sortie à la fin de chacune des faces de la cassette.

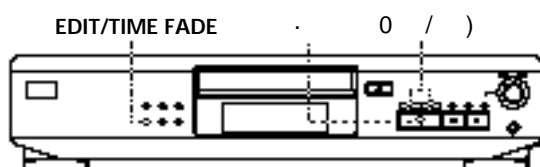

- 1 Appuyez plusieurs fois sur EDIT/TIME FADE avant de lancer la lecture jusqu'à ce que "A" et "A" de l'indication apparaissent dans la fenêtre d'affichage.
- 2 Appuyez sur 0 ou sur) pour spécifier le temps de lecture. Chaque pression sur ces touches fait changer l'affichage selon la séquence ci-dessous, la longueur de bande d'une face suivant chaque indication.

HALF	C-46	C-54	C-60	C-74	C-90	---	A
(23.00)	(27.00)	(30.00)	(37.00)	(45.00)			

Si vous sélectionnez "HALF"

Le lecteur définit le temps de lecture comme la moitié de la durée totale de lecture.

- 3 Appuyez sur . pour lancer la lecture. Au moment spécifié, la lecture se termine par un fondu enchaîné de sortie et le lecteur passe en mode de pause. Le "B" de l'indication apparaît dans la fenêtre d'affichage.
- 4 Pour enregistrer sur la face B, retournez la cassette et appuyez sur la touche . ou P du lecteur pour reprendre la lecture. Dans ce cas-ci également, la lecture se termine par un fondu enchaîné de sortie au moment spécifié.

Pour annuler le fondu programmé
Appuyez sur EDIT/TIME FADE .

Vous pouvez déterminer le temps de lecture de votre choix
Reportez-vous à la section "Vous pouvez déterminer la longueur de bande de votre choix" à la page 12.

Vous pouvez changer de disque lors d'un fondu programmé
Si la lecture se termine avant le fondu enchaîné de sortie programmé (par exemple, si vous enregistrez des disques compacts sur une cassette), changez le disque. Le temps de fondu enchaîné de sortie est uniquement compté pendant la lecture.

Vous pouvez intégrer un fondu enchaîné d'entrée pour la reprise de la lecture à l'étape 4
Lorsque vous avez retourné la cassette, appuyez sur la touche FADER de la télécommande.

Remarque

Le fondu programmé est annulé si vous appuyez sur 0 ou) en cours d'opération.

Réglage du niveau d'enregistrement (recherche du niveau de crête) (CDP-XE500 uniquement)

Le lecteur recherche le niveau maximal parmi toutes les plages à enregistrer pour vous permettre de régler le niveau d'enregistrement avant le début de l'enregistrement.

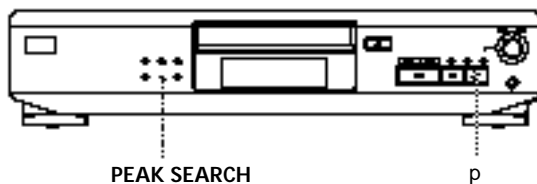

- 1 Avant de lancer la lecture, appuyez sur PEAK SEARCH.
L'indication "PEAK" clignote dans la fenêtre d'affichage et le lecteur reproduit le passage qui présente le niveau maximal.
- 2 Réglez le niveau d'enregistrement sur la platine.
- 3 Appuyez sur la touche p du lecteur pour stopper la recherche du niveau de crête.
L'indication "PEAK" disparaît de la fenêtre d'affichage.

Remarque

Le passage qui comporte le niveau de crête peut changer chaque fois que vous procédez au réglage d'un même disque. Cette différence est cependant négligeable, de telle sorte que vous n'aurez aucun problème à régler le niveau d'enregistrement avec précision.

Remarques sur les disques compacts

Manipulation des disques compacts

- Pour que les disques restent propres, saisissez-les par le bord sans en toucher la surface.
- Ne collez pas de papier ni de ruban adhésif sur les disques.



Pas de cette façon

- N'exposez pas les disques à la lumière directe du soleil ou à des sources de chaleur telles que des conduites d'air chaud et ne les laissez pas dans une voiture parkée au soleil car la température est susceptible d'atteindre un niveau élevé à l'intérieur de l'habitacle.
- N'utilisez pas de stabilisateurs disponibles dans le commerce. Sinon, vous risquez d'endommager les disques et le lecteur.
- Après lecture, rangez les disques dans leur boîtier de protection.

Entretien

- Avant la lecture d'un disque, nettoyez-le à l'aide d'un chiffon prévu à cet effet. Essuyez les disques en allant du centre vers la périphérie.



- N'utilisez pas de solvants tels que le benzène, les diluants pour peinture, les détergents disponibles dans le commerce ou les bombes antistatiques destinées aux disques noirs en vinyle.

Dépannage

Si vous éprouvez l'une des difficultés suivantes lors de l'utilisation de ce lecteur, consultez ce guide de dépannage pour résoudre le problème rencontré. Si une défaillance quelconque persiste, demandez conseil auprès de votre revendeur Sony.

Pas de son.

- / Vérifiez si le lecteur est correctement raccordé.
- / Assurez-vous que vous utilisez correctement l'amplificateur.
- / Réglez le niveau de sortie avec la commande LINE OUT LEVEL +/- de la télécommande (CDP-XE500 et CDP-XE300 uniquement).

La lecture du disque ne démarre pas.

- / Il n'y a pas de disque compact dans le lecteur ("no dISC" apparaît). Introduisez un disque compact.
- / Placez correctement le disque sur le plateau de lecture avec la face imprimée vers le haut.
- / Nettoyez le disque (voir page 14).
- / De l'humidité s'est condensée à l'intérieur du lecteur. Retirez le disque et laissez le lecteur sous tension pendant environ une heure (voir page 2).

Le niveau d'enregistrement a changé (CDP-XE500 et CDP-XE300 uniquement).

- / Le niveau d'enregistrement change lorsque vous modifiez le niveau de sortie au moyen de la commande LINE OUT LEVEL +/- de la télécommande pendant l'enregistrement.

La télécommande ne fonctionne pas (sauf sur le CDP-XE200).

- / Ecartez les obstacles situés entre la télécommande et le lecteur.
- / Dirigez la télécommande vers le capteur de télécommande g du lecteur.
- / Remplacez les deux piles de la télécommande si elles sont épuisées.

Spécifications

Lecteur de disques compacts

Laser	Laser à semi-conducteurs ($\lambda = 780 \text{ nm}$) Durée d'émission: continu
Sortie laser	44,6 μW * max. * Cette puissance est la valeur mesurée à une distance de 200 mm de la surface de la lentille de l'objectif du bloc optique avec une ouverture de 7 mm.
Réponse en fréquence	2 Hz à 20 kHz $\pm 0,5 \text{ dB}$
Rapport signal/bruit	Plus de 100 dB
Plage dynamique	Plus de 98 dB
Distorsion harmonique	Moins de 0,0045 %
Bande de séparation	Plus de 95 dB

Sorties

	Type de fiche	Niveau de sortie maximal	Impédance de charge
LINE OUT	Fiche phono	2 V (à 50 kilohms)	Plus de 10 kilohms
DIGITAL OUT (OPTICAL) (CDP-XE500 uniquement)	Connecteur de sortie optique	-18 dBm	Longueur d'onde : 660 nm
PHONES (CDP-XE500 uniquement)	Fiche phono stéréo	10 mW	32 ohms

Caractéristiques générales

Puissance de raccordement	CA 220 V – 230 V, 50/60 Hz
Consommation électrique	10 W
Dimensions (approx.) (l/h/p)	430 \times 95 \times 295 mm (17 \times 3 3/4 \times 11 5/8 pouces) parties saillantes comprises
Masse (approx.)	CDP-XE500: 3,0 kg (6 livres 10 onces) CDP-XE300/XE200: 2,9 Kg (6 livres 7 onces)

Accessoires fournis

- Câble audio (2 fiches phono – 2 fiches phono) (1)
- Télécommande (sauf sur le CDP-XE200) (1)
- Piles Sony SUM-3 (NS) (sauf sur le CDP-XE200) (2)

La conception et les spécifications sont sujettes à modifications sans préavis.

Index

A

AMS 8

B

Balayage des intros 8

C

Connexions 4
Présentation 4

D

Déballage 4
Demi-disque (HALF) 12
Dépannage 15
Détecteur automatique de
musique. Voir AMS
Durée restante 7
Durée totale de lecture 7

E

Enregistrement 11
d'une programmation 11
par Montage programmé 12

F, G, H, I, J, K

Fondu enchaîné 13
Fondu programmé 13
Fondu programmé 13

L

Lecture
Lecture aléatoire 9
Lecture continue 6
Lecture programmée 9
Lecture répétée 8

Lecture aléatoire 9

Lecture continue 6

Localisation

avec AMS 8
en contrôlant 8
en observant la fenêtre
d'affichage 8
directement 8
par balayage 8

M, N, O

Manipulation des CD 14
Montage. Voir Enregistrement
Montage du programme 11
Montage programmé 11

P, Q

Programmation 9
d'enregistrement 12
modification 11
vérification 11

R

Raccordement 4
Recherche. Voir Localisation
Recherche du niveau de
crête 14
Répétition
du disque 8
du lecture de la plage en
cours 9

S

Sélecteur de tension 5

T, U, V, W, X, Y, Z

Télécommande 4

Désignation des commandes

Touches

CHECK 11
CLEAR 11
CONTINUE 6
EDIT/TIME FADE 12
FADER 13
LINE OUT LEVEL +/- 6
MUSIC SCAN 8
§ OPEN/CLOSE 6
PEAK SEARCH 14
PLAYMODE 9
PROGRAM 9
REPEAT 8
SHUFFLE 9
TIME 7
. 6
P 6
p 6
0 /) 8
= / + 8
>10 8
Numérique 8

Commutateur

POWER 6

Connecteurs

DIGITAL OUT (OPTICAL) 5

Prise

PHONES 6
LINEOUT 5

Autres

Fenêtre d'affichage 6
Plateau de lecture 7
AMS ± 6
g 4

ADVERTENCIA

Para evitar el riesgo de incendio y de electrocución, no exponga la unidad a la lluvia ni a la humedad.

Para evitar el peligro de descarga eléctrica, no abra la unidad. Solicite asistencia únicamente a personal cualificado.

El componente láser de este producto puede emitir radiaciones superiores al límite establecido para los equipos de Clase 1.



Este aparato está clasificado como un producto LASER DE CLASE 1. La etiqueta que lo indica está situada en el exterior de la parte trasera.

La siguiente etiqueta de precaución está situada en el interior de la unidad.



Precauciones

Seguridad

- Precaución — El uso de instrumentos ópticos con este producto aumentará el peligro para los ojos.
- Si cae algún objeto sólido o se vierte líquido dentro de la unidad, desenchufe el reproductor y haga que sea revisado por personal cualificado antes de utilizarlo de nuevo.

Fuentes de energía

- Antes de utilizar el reproductor, compruebe que la tensión de alimentación es idéntica al suministro de alimentación local. La tensión se indica en la placa de identificación situada en la parte trasera de reproductor.
- El reproductor no se desconecta de la fuente de alimentación CA (toma de corriente) mientras esté conectado a la toma mural, incluso si el reproductor se encuentra apagado.
- Si no va a utilizar el reproductor durante varios días, asegúrese de desconectarlo de la toma mural. Para desconectar el cable de alimentación CA (cable de corriente eléctrica), tire del propio enchufe, nunca del cable.
- El cable de alimentación CA sólo debe sustituirse en un taller de asistencia cualificado.

Colocación

- Sitúe el reproductor en un lugar con ventilación adecuada para prevenir la acumulación de calor en su interior.
- No coloque el reproductor sobre una superficie inestable, como tela, que pueda bloquear los orificios de ventilación de la parte inferior.
- No sitúe el reproductor en un lugar cercano a fuentes de calor, o expuesto a la luz directa del sol, polvo excesivo o vibraciones mecánicas.

Funcionamiento

- Si se traslada el reproductor directamente de un lugar frío a uno cálido, o se sitúa en una habitación muy húmeda, puede condensarse humedad en las lentes contenidas en el reproductor. Si esto ocurre, el reproductor puede no funcionar correctamente. En este caso, retire el disco y deje el reproductor desenchufado durante una hora aproximadamente hasta que se evapore la humedad.

Ajuste del volumen

- No aumente el volumen mientras escucha una parte con un nivel muy bajo de entradas o sin señales de audio. En caso contrario, los altavoces puede dañarse cuando se reproduzca la parte de nivel más alto.

Limpieza

- Limpie la unidad, el panel y los controles con un paño suave humedecido en una solución detergente suave. No utilice ningún tipo de estropajo abrasivo, detergente o disolvente, como alcohol o bencina.

Si tiene alguna duda o le surge algún problema en relación al reproductor, póngase en contacto con el proveedor Sony más cercano.

¡Bienvenido!

Felicitaciones por la adquisición del reproductor de discos compactos Sony. Antes de utilizar la unidad, lea completamente este manual y consérvelo para realizar consultas en el futuro.

Acerca de este manual

Las instrucciones de este manual hacen referencia a los modelos CDP-XE500, CDP-XE300 y CDP-XE200. En las ilustraciones se ha utilizado el modelo CDP-XE500. Cualquier diferencia de funcionamiento se indica claramente en el texto; por ejemplo, "sólo para CDP-XE500".

Convenciones

- En las instrucciones de este manual se describen los controles del reproductor. También es posible utilizar los controles del mando a distancia si los nombres coinciden o son similares a los del reproductor. En las instrucciones, los botones del mando a distancia se indican entre paréntesis.
- En este manual se emplean los siguientes iconos:



Indica que puede realizar la tarea utilizando el mando a distancia. (Observe que el modelo CDP-XE200 no puede realizar las tareas marcadas con este icono.)



Indica las sugerencias y consejos para realizar la tarea más fácilmente.

INDICE

Procedimientos iniciales

Desembalaje.....	4
Conexión del sistema	4

Reproducción de un CD

	6
--	---

Reproducción de discos compactos

Uso del visor.....	7
Localización de un tema específico o de un punto determinado de un tema.....	8
Reproducción repetida de temas.....	8
Reproducción en orden aleatorio (Reproducción aleatoria)	9
Creación de un programa propio (Reproducción de programa).....	9

Grabación a partir de discos compactos

Grabación de un programa propio	11
Grabación de un CD especificando la longitud de cinta (Edición sincronizada)	12
Aparición y desaparición gradual del sonido	13
Ajuste del nivel de grabación (Búsqueda del nivel pico).....	14

Información adicional

Notas sobre discos compactos	14
Solución de problemas.....	15
Especificaciones	15

Índice alfabético

Índice alfabético	Contraportada
-------------------------	---------------

Desembalaje

Compruebe que se incluyen los siguientes componentes:

- Cable de conexión de audio (1)
- Mando a distancia (control remoto) (excepto para CDP-XE200) (1)
- Pilas Sony SUM-3 (NS) (excepto para CDP-XE200) (2)

Inserción de pilas en el mando a distancia (excepto para CDP-XE200)

Es posible controlar el reproductor mediante el mando a distancia suministrado.

Inserte dos pilas R6 (tamaño AA) haciendo coincidir las polaridades + y - de las pilas. Cuando utilice el mando a distancia, apunte al sensor remoto g del reproductor.

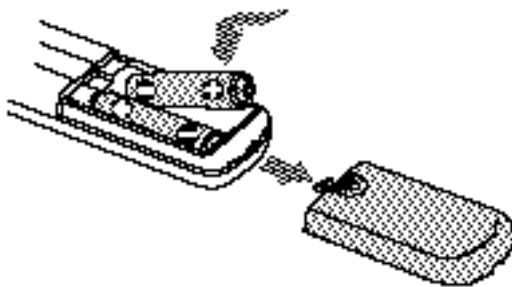

Cuándo deben sustituirse la pilas

Con una frecuencia de uso normal, las pilas deben durar seis meses aproximadamente. Cuando no pueda controlar el reproductor con el mando a distancia, sustituya todas las pilas por unas nuevas.

Notas

- No deje el mando a distancia cerca de un lugar extremadamente caliente o húmedo.
- No deje caer ningún objeto extraño dentro del mando a distancia; tenga especial cuidado al sustituir las pilas.
- No exponga el sensor remoto a la luz directa del sol ni a aparatos de iluminación, ya que podría no funcionar correctamente.
- Si no va a utilizar el mando a distancia durante varios días, retire las pilas para evitar posibles daños derivados de fugas y corrosión.

Conexión del sistema

Descripción general

En esta sección se describe cómo conectar el reproductor de discos compactos a un amplificador. Asegúrese de desconectar la alimentación de cada componente antes de realizar las conexiones.

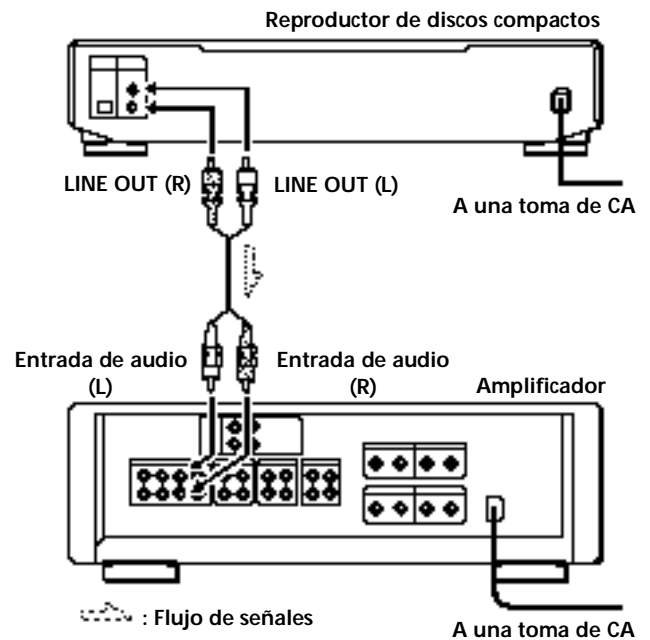

¿Qué cables necesita?

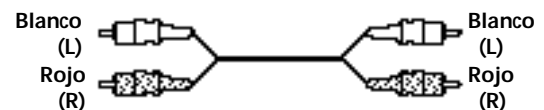

Cable de audio (suministrado) (1)

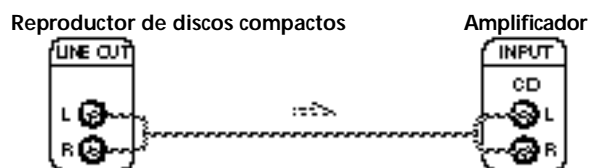

Conexiones

Al conectar un cable de audio, asegúrese de que el color coincide con el de las tomas adecuadas de los componentes: rojo (derecha) con rojo y blanco (izquierda) con blanco. Compruebe que las conexiones se han realizado firmemente con el fin de evitar ruidos y zumbido.



Es posible ajustar el nivel de salida al amplificador (sólo para CDP-XE500 y CDP-XE300) . Pulse LINE OUT LEVEL +/- en el mando a distancia. Es posible reducir el nivel de salida hasta -20 dB. Al reducir el nivel de salida,  aparece en el visor. Al desactivar el reproductor, el nivel de salida se ajusta automáticamente al nivel máximo.

- Si dispone de un componente digital, como un amplificador digital, un convertidor D/A, DAT o MD (sólo para CDP-XE500). Conecte el componente mediante el conector DIGITAL OUT (OPTICAL) utilizando el cable óptico (no suministrado). Retire el tapón y enchufe el cable óptico. Observe que no es posible utilizar las siguientes funciones al realizar esta conexión:
 - Aparición y desaparición gradual del sonido (consulte la página 13)
 - Aparición y desaparición sincronizada (consulte la página 13)
 - Ajuste del nivel de salida con los botones LINE OUT LEVEL +/- del mando a distancia (consulte el apartado anterior)

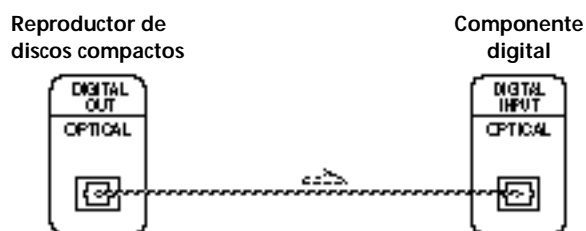
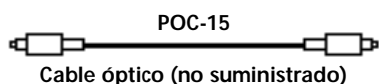

Nota
Al realizar la conexión mediante el conector DIGITAL OUT (OPTICAL), puede producirse ruido si reproduce otro tipo de software de CD que no sea música, como un CD-ROM.

Conexión del cable de alimentación

Conecte el cable de alimentación de CA a una toma mural.

¿Y a continuación?

Ya está preparado para utilizar el reproductor. Si no conoce el procedimiento de reproducción de discos compactos, consulte la sección "Reproducción de un CD" en la página 6. A continuación, consulte las siguientes secciones para obtener más información.

Reproducción de un CD

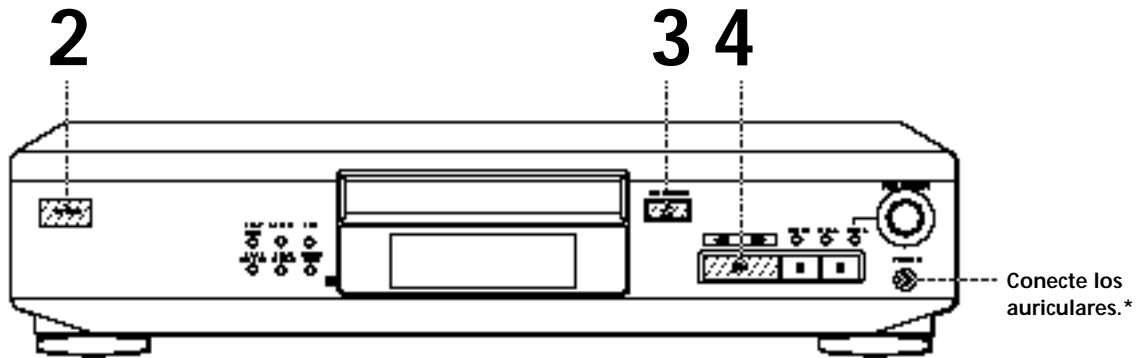

*sólo para CDP-XE500

- Consulte las páginas 4 y 5 para obtener información sobre la conexión.

Si activa el reproductor con un CD en la bandeja Es posible iniciar la reproducción automáticamente desde el principio del disco compacto. Si conecta un temporizador comercialmente disponible, es posible iniciar la reproducción del CD cada vez que desee.

Es posible ajustar el nivel de salida con LINE OUT LEVEL +/- en el mando a distancia (sólo para CDP-XE500 y CDP-XE300) Z

Es posible ajustar el volumen de los auriculares en el mando a distancia (sólo para CDP-XE500) Z Conecte los auriculares a la toma PHONES y ajuste el volumen con LINE OUT LEVEL +/- en el mando a distancia.

1 Encienda el amplificador y seleccione la posición de reproductor de CD, de forma que pueda recibir el sonido desde este reproductor.

2 Pulse POWER para activar el reproductor.

3 Pulse § OPEN/CLOSE y sitúe un CD en la bandeja de discos.

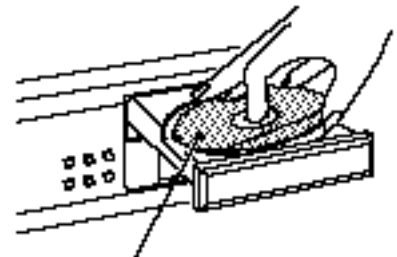

Con la etiqueta hacia arriba

4 Pulse . La bandeja de discos se cierra y el reproductor reproduce todos los temas una vez (reproducción continua). Ajuste el volumen del amplificador.

Para detener la reproducción

Pulse p.

Para	Es necesario
Realizar una pausa	Pulsar P
Reanudar la reproducción después de la pausa	Pulsar P o .
Ir al siguiente tema	Girar AMS ± a la derecha
Volver al tema anterior	Girar AMS ± a la izquierda
Detener la reproducción y extraer el CD	Pulsar § OPEN/CLOSE

Uso del visor

Es posible obtener información acerca del disco mediante el visor.

- CDP-XE500

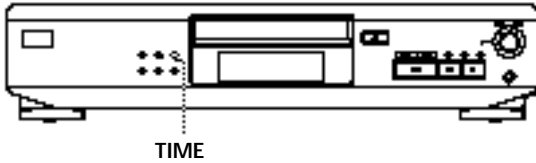

- CDP-XE300 y CDP-XE200

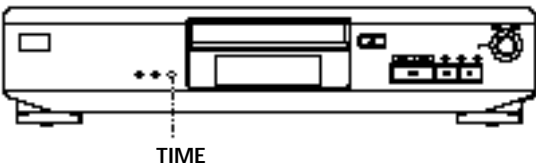

Comprobación del número total de temas y del tiempo de reproducción de los mismos

Pulse TIME antes de iniciar la reproducción. El visor muestra el número total de temas, así como el tiempo completo de reproducción y el calendario musical.

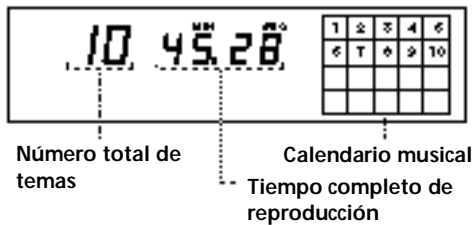

En el modo de reproducción aleatoria ("SHUFFLE" aparece en el visor; consulte la página 9), se añade un intervalo de un segundo entre los temas. Este aumento se añade automáticamente al tiempo de reproducción total que se muestra en el visor.

La información también aparece al pulsar § OPEN/CLOSE para cerrar la bandeja de discos.

Visualización de información mientras se reproduce un CD

Mientras se reproduce un disco, el visor muestra el número de tema actual, el tiempo de reproducción y el calendario musical.

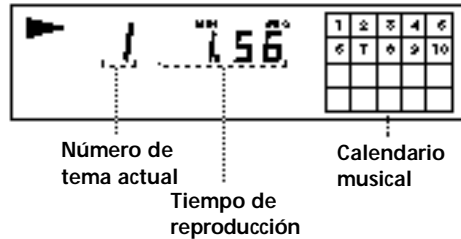

Los números de tema del calendario musical desaparecen después de reproducirse.

Comprobación del tiempo restante

Cada vez que pulse TIME mientras se reproduce un disco, el visor cambia como se muestra en el gráfico siguiente.

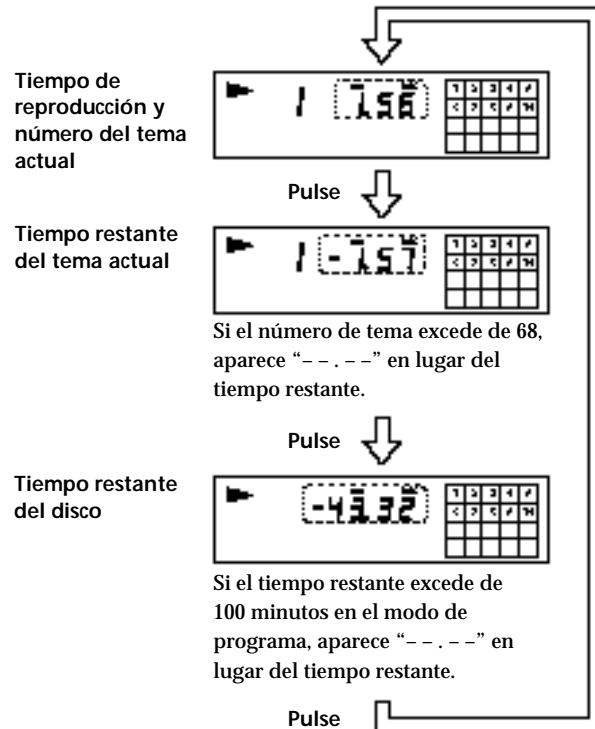

Localización de un tema específico o de un punto determinado de un tema

Es posible localizar con rapidez cualquier tema mientras se reproduce un disco utilizando la función AMS (Sensor de música automático) del reproductor o los botones numéricos del mando a distancia. También es posible localizar un punto determinado de un tema mientras se reproduce un disco.

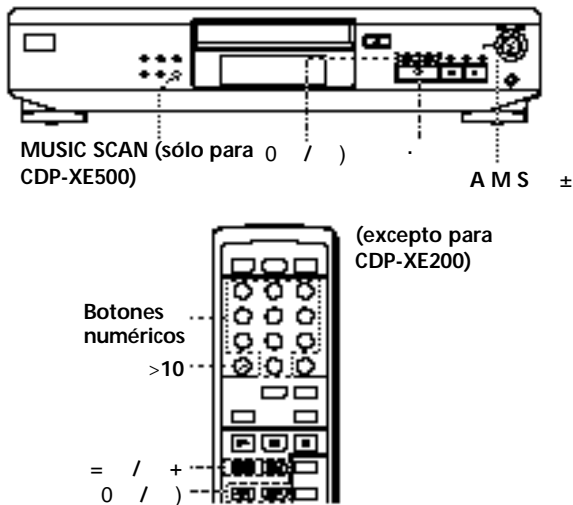

Para localizar	Es necesario
Los temas siguiente o posteriores	Girar AMS ± a la derecha hasta que encuentre el tema. Si utiliza el mando a distancia, pulse + varias veces hasta que encuentre el tema.
Los temas actual o anteriores	Girar AMS ± a la izquierda hasta que encuentre el tema. Si utiliza el mando a distancia, pulse = varias veces hasta que encuentre el tema.
Un tema determinado directamente	Girar AMS ± hasta que encuentre el tema que desea que aparezca en el visor. Si utiliza el mando a distancia, pulse el botón numérico del tema (excepto para CDP-XE200).
Un tema explorando cada uno durante 10 segundos (exploración musical) (sólo para CDP-XE500)	Pulsar MUSIC SCAN. Cuando encuentre el tema que desea, pulse para iniciar la reproducción del tema.
Un punto mientras controla el sonido	Pulsar) (hacia delante) o 0 (hacia atrás) y manténgalo pulsado hasta que encuentre el punto
Un punto con rapidez durante la pausa	Pulsar) (hacia delante) o 0 (hacia atrás) y manténgalo pulsado hasta que encuentre el punto. No se escuchará el sonido durante la operación.

Para localizar directamente un tema con un número superior a 10 con el mando a distancia (excepto para CDP-XE200)

Pulse >10 primero y, a continuación, los botones numéricos correspondientes. Para introducir "0," utilice el botón 10.

Ejemplo: Para reproducir el número de tema 30

Pulse >10 en primer lugar y, a continuación, 3 y 10.

Es posible ampliar el tiempo de reproducción durante la exploración musical

Pulse MUSIC SCAN varias veces hasta que aparezca en el visor el tiempo de reproducción que desee (10, 20 o 30). Cada vez que se pulsa el botón, el tiempo de reproducción cambia cíclicamente.

Nota

Si "??" aparece en el visor, significa que el disco ha llegado al final mientras pulsaba). Pulse 0 o gire AMS ± a la izquierda para volver atrás.

Reproducción repetida de temas

Es posible reproducir temas de forma repetida en cualquier modo de reproducción.

- CDP-XE500

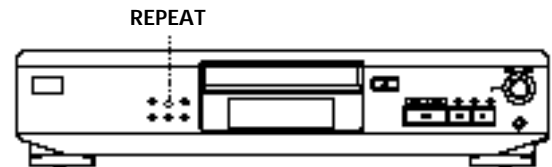

- CDP-XE300 y CDP-XE200

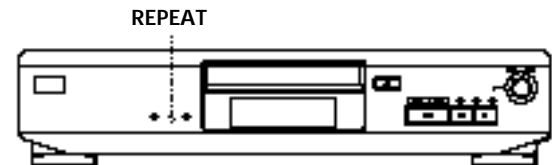

Pulse REPEAT mientras reproduce un disco.

"REPEAT" aparece en el visor. El reproductor repite los temas como sigue:

Cuando se reproduce el disco en Reproducción continua (página 6)	El reproductor repite Todos los temas
Reproducción aleatoria (página 9)	Todos los temas en orden aleatorio
Reproducción de programa (página 9)	El mismo programa

Para cancelar la reproducción repetida
Pulse REPEAT varias veces hasta que "REPEAT" desaparezca del visor.

Repetición del tema actual

Es posible repetir solamente el tema actual en cualquier modo de reproducción.

Mientras se reproduce el tema que desea, pulse REPEAT varias veces hasta que aparezca "REPEAT 1" en el visor.

Reproducción en orden aleatorio (Reproducción aleatoria)

Es posible indicar al reproductor que reproduzca los temas en orden aleatorio.

- CDP-XE500

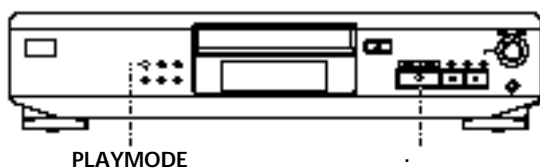

- CDP-XE300 y CDP-XE200

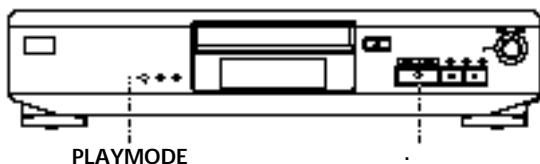

- 1 Pulse PLAYMODE varias veces hasta que "SHUFFLE" aparezca en el visor. Cuando utilice el mando a distancia, pulse SHUFFLE.
- 2 Pulse \cdot para iniciar la reproducción aleatoria. Aparece la indicación mientras el reproductor reproduce aleatoriamente los temas.

Para cancelar la reproducción aleatoria
Pulse PLAYMODE dos veces.
Si utiliza el mando a distancia, pulse CONTINUE (excepto para CDP-XE200).

- Es posible iniciar la reproducción aleatoria durante la reproducción
Pulse PLAYMODE varias veces hasta que "SHUFFLE" aparezca en el visor. Si utiliza el mando a distancia, pulse SHUFFLE (excepto para CDP-XE200). La reproducción aleatoria se inicia a partir del tema actual.

Creación de un programa propio (Reproducción de programa)

Es posible seleccionar el orden de los temas de un disco y crear un programa propio. El programa puede contener un máximo de 24 temas.

- CDP-XE500

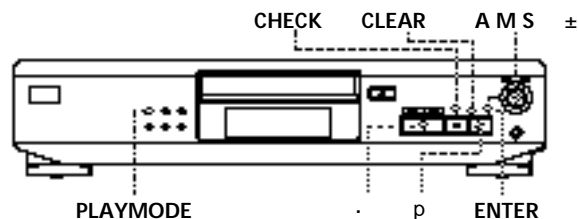

- CDP-XE300 y CDP-XE200

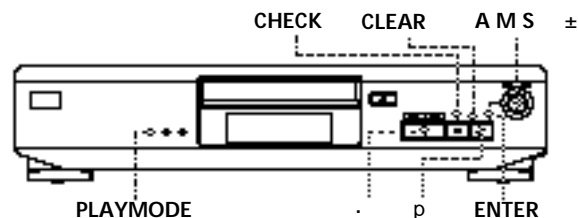

Creación de un programa en el reproductor

- 1 Pulse PLAYMODE varias veces hasta que "PROGRAM" aparezca en el visor antes de iniciar la reproducción.
- 2 Gire AMS \pm hasta que el número de tema que desee aparezca en el visor. El tiempo total de reproducción y los números de tema que están programándose parpadean en el visor.

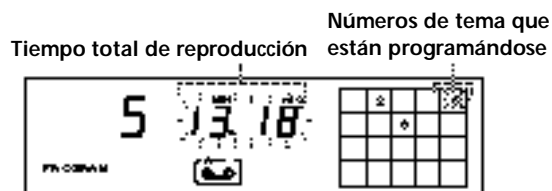

(Continúa)

- 3 Pulse ENTER para seleccionar el tema.

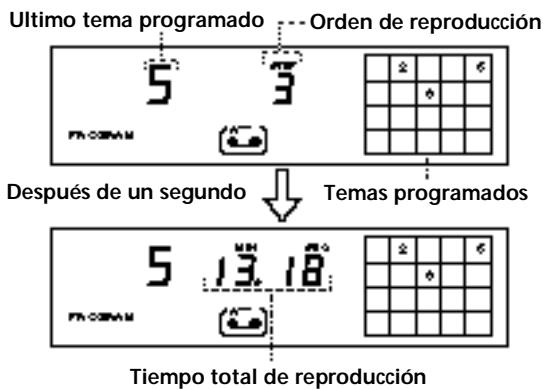

Si comete un error
Pulse CLEAR y, a continuación, repita los pasos 2 y 3.

- 4 Repita los pasos 2 y 3 para programar los temas en el orden que desee.
- 5 Pulse **·** para iniciar la reproducción de programa.

Para cancelar la reproducción de programa
Pulse PLAYMODE.

✚ Cuando se programan consecutivamente temas que no siguen un orden numérico en el disco (por ejemplo, 1, 3, 5 etc.)
Se añade un intervalo de un segundo entre los temas.

✚ El programa permanece inalterado después de finalizada su reproducción
Si pulsa **·**, volverá a reproducirse el mismo programa.

Notas

- El tiempo total de reproducción no aparece en el visor si éste excede de 100 minutos.
- "FULL" aparece en el visor al intentar añadir un tema a un programa que ya contiene 24 temas.

Creación de un programa con el mando a distancia (excepto para CDP-XE200) Z

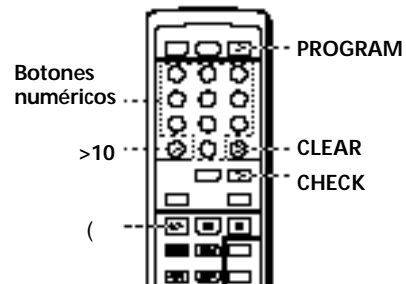

- 1 Pulse PROGRAM antes de iniciar la reproducción. Aparece "PROGRAM" en el visor.
- 2 Pulse los botones numéricos correspondientes a los números de los temas que vaya a programar en el orden que desee.
Ejemplo: Para programar los temas 2, 8 y 5.
Pulse los botones numéricos en el siguiente orden: 2, 8 y 5.

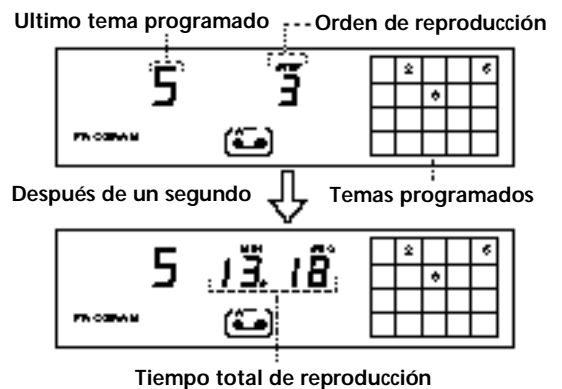

Para seleccionar un tema con un número superior a 10
Utilice el botón >10 (consulte la página 8).

Si ha cometido un error
Pulse CLEAR y, a continuación, pulse el botón numérico correcto.

- 3 Pulse **(** para iniciar la reproducción del programa.

Para cancelar la reproducción del programa
Pulse CONTINUE.

✚ Cuando se programan consecutivamente temas que no siguen un orden numérico en el disco (por ejemplo, 1, 3, 5 etc.)
Se añade un intervalo de un segundo entre los temas.

El programa permanece inalterado después de finalizada su reproducción. Si pulsa (, volverá a reproducirse el mismo programa.

Es posible comprobar el tiempo total de reproducción mientras realiza la programación con el mando a distancia (Edición de programa). Para seleccionar un tema, pulse = o + y compruebe el tiempo total de reproducción. A continuación, pulse PROGRAM para confirmar la selección.

Notas

- El tiempo total de reproducción no aparece en el visor si éste excede de 100 minutos.
- "FULL" aparece en el visor al intentar añadir un tema a un programa que ya contiene 24 temas.

Comprobación del orden de los temas

Es posible comprobar el programa antes o después de iniciar la reproducción.

Pulse CHECK.

Cada vez que se pulsa este botón, el visor muestra el número de tema en el orden programado. Después del último tema del programa, el visor muestra "End" y devuelve la pantalla original. Si comprueba el orden después de iniciar la reproducción, el visor muestra sólo los números de tema restantes.

Cambio del orden de temas

Es posible cambiar el programa antes de iniciar la reproducción.

Para	Es necesario
Borrar un tema	Pulsar CHECK hasta que aparezca en el visor el tema que desea borrar y, a continuación, pulse CLEAR
Borrar el último tema del programa	Pulse CLEAR. Cada vez que pulse este botón, se borrará el último tema.
Añadir temas al final del programa	Girar AMS ± hasta que aparezca el número de tema que desea añadir y, a continuación, pulse ENTER. Si utiliza el mando a distancia, pulse el botón numérico de los temas que va a añadir (excepto para CDP-XE200).
Cambiar todo el programa completamente	Pulsar p (parada). Cree un nuevo programa siguiendo el procedimiento de programación.

Grabación de un programa propio

Es posible grabar en una cinta, DAT o MD el programa que haya creado. El programa puede contener un máximo de 24 temas.

Si inserta una pausa durante la programación, puede dividir el programa en dos para grabarlo en ambas caras de una cinta.

- CDP-XE500

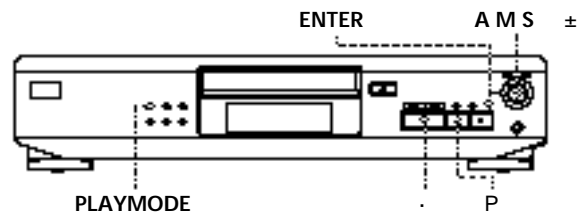

- CDP-XE300 y CDP-XE200

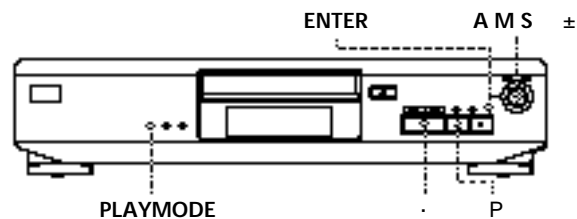



- 1 Cree su programa (para la cara A durante la grabación de una cinta) mientras comprueba el tiempo total de reproducción indicado en el visor. Realice los pasos de 1 a 4 de "Creación de un programa en el reproductor" en la página 9 o los pasos 1 y 2 de "Creación de un programa con el mando a distancia" en la página 10. Aparece la indicación en el visor.

- 2 Al grabar en ambas caras de una cinta, pulse P para insertar una pausa. Las indicaciones "P" y aparecen en el visor y el tiempo de reproducción vuelve a "0.00." Si realiza la grabación en una cara de la cinta o en un DAT o MD, omita este paso y continúe en el paso 4.

Una pausa se contabiliza como un tema. Es posible programar un máximo de 23 temas al insertar una pausa.

- 3 Repita el paso 1 para crear un programa para la cara B.
- 4 Inicie la grabación en la pletina y, a continuación, pulse . en el reproductor. Al grabar en ambas caras de una cinta, el reproductor realiza una pausa al final del programa de la cara A.

- 5 Para grabar en la cara B, dele la vuelta a la cinta y pulse **· o P** en el reproductor para reanudar la reproducción.

 Para comprobar y cambiar el programa
 Consulte la página 11.
 La indicación  aparece durante la comprobación del programa de la cara A y, , durante la comprobación del programa de la cara B.

 Cuando se programan consecutivamente temas que no siguen un orden numérico en el disco (por ejemplo, 1, 3, 5 etc.)
 Se añade un intervalo de un segundo entre los temas.

Grabación de un CD especificando la longitud de cinta (Edición sincronizada) (sólo para CDP-XE500)

Es posible crear un programa con el reproductor que pueda incluirse en la longitud de la cinta.
 El reproductor crea automáticamente un programa manteniendo el orden original del disco.
 El programa puede contener un máximo de 24 temas (una pausa insertada entre temas se contabiliza como un tema).
 Observe que los temas cuyos números son superiores a 24 no pueden programarse automáticamente.

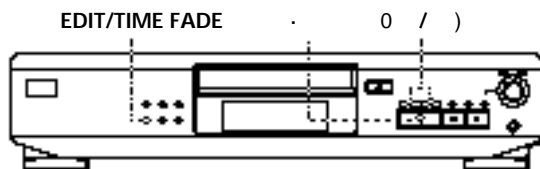

- 1 Pulse **EDIT/TIME FADE** antes de iniciar la reproducción hasta que aparezca **EDIT** y la letra "A" de la indicación  parpadee en el visor.
- 2 Pulse **0 o)** para especificar la longitud de cinta.
 Cada vez que se pulsan estos botones, el visor cambia como se muestra a continuación, con la longitud de cinta de una cara después de cada indicación.

HALF	C-46	C-54	C-60	C-74	C-90	...	N
	(23.00)	(27.00)	(30.00)	(37.00)	(45.00)		

Al seleccionar "HALF"
 El reproductor asigna a cada cara una mitad del tiempo de reproducción total del disco. Observe que no es posible seleccionar "HALF" cuando el disco contiene más de 24 temas.

- 3 Pulse **EDIT/TIME FADE** para que el reproductor cree el programa.
 El visor muestra los temas que van a grabarse. En el visor parpadea la letra "B" de la indicación .
- 4 Al grabar en ambas caras de la cinta, vuelva a pulsar **EDIT/TIME FADE**.
 El reproductor inserta una pausa y, a continuación, crea el programa para la cara B. El visor muestra los temas programados.
 Si va a grabar en una cara de la cinta o en un DAT o MD, omita este paso.
- 5 Inicie la grabación en la platina y, a continuación, pulse **·** en el reproductor.
 Al grabar en ambas caras de la cinta, el reproductor realiza una pausa al final del programa de la cara A.
- 6 Para grabar en la cara B, dele la vuelta a la cinta y pulse **· o P** en el reproductor para reanudar la reproducción.

Para cancelar la edición sincronizada
 Pulse **PLAYMODE** hasta que "SHUFFLE" y "PROGRAM" desaparezcan del visor.
 Si utiliza el mando a distancia, pulse **CONTINUE**.

 Es posible programar los temas que desee con antelación
 Seleccione los temas antes de realizar el procedimiento anterior. El reproductor crea un programa con los temas restantes. En este caso no es posible seleccionar "HALF" para especificar la longitud de cinta.

 Es posible especificar la longitud de cinta
 Defina la longitud de cinta utilizando **AMS ±**.
 Ejemplo: Si la longitud de cinta de una cara es de 30 minutos y 15 segundos

- 1 Para ajustar los minutos, gire **AMS ±** hasta que aparezca "30" en el visor y, a continuación, pulse **ENTER**.
- 2 Para ajustar los segundos, gire **AMS ±** hasta que aparezca "15" en el visor y, a continuación, pulse **ENTER**.

 Al programar consecutivamente temas que no siguen un orden numérico en el disco (por ejemplo, 1, 3, 5 etc.)
 Se introduce un intervalo de un segundo entre los temas.

 Para comprobar y modificar el programa
 Consulte la página 11.

Aparición y desaparición gradual del sonido

Es posible ajustar manualmente la aparición y desaparición gradual de sonido para evitar que los temas comiencen o finalicen bruscamente. Observe que no es posible utilizar este efecto si emplea el conector DIGITAL OUT (OPTICAL) (sólo para CDP-XE500).

Aparición y desaparición gradual en el punto que desee (excepto para CDP-XE200) Z

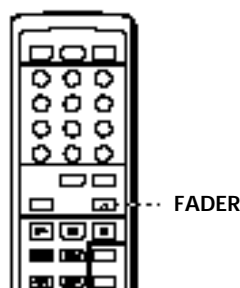

Para	Pulse FADER
Iniciar la reproducción gradualmente	Durante la pausa. La indicación Q parpadea y se inicia la reproducción gradual del sonido.
Finalizar la reproducción gradualmente	Para finalizar la reproducción del sonido gradualmente. La indicación q parpadea. La reproducción finaliza gradualmente y el reproductor realiza una pausa.

El tiempo de aparición o desaparición gradual del sonido dura 5 segundos. Si pulsa FADER durante la exploración musical (página 8), éste cambia a 2 segundos.

Desaparición gradual del sonido en un momento determinado (Aparición y desaparición sincronizada) (sólo para CDP-XE500)

El reproductor puede finalizar gradualmente el sonido de forma automática especificando el tiempo de reproducción. Una vez ajustada la hora de desaparición gradual, esta función se aplica dos veces, es decir, al final de ambas caras de una cinta.

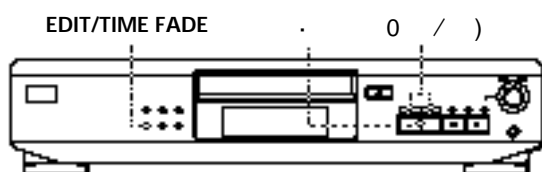

- 1 Pulse EDIT/TIME FADE varias veces antes de iniciar la reproducción hasta que "A" y la letra "A" de la indicación aparezcan en el visor.
- 2 Pulse 0 o) para especificar el tiempo de reproducción. Cada vez que se pulsen estos botones, el visor cambia como se indica a continuación, con el tiempo de reproducción de una cara después de cada indicación.

n	HALF	C-46	C-54	C-60	C-74	C-90	-	-	-	-	-	-	-
		(23.00)	(27.00)	(30.00)	(37.00)	(45.00)							

Si selecciona "HALF"
El reproductor ajusta el tiempo de reproducción a una mitad del tiempo total de reproducción.

- 3 Pulse . para iniciar la reproducción. A la hora especificada, la reproducción finaliza gradualmente y el reproductor se detiene. En el visor, aparece la letra "B" de la indicación .
- 4 Para grabar en la cara B, dele la vuelta a la cinta y pulse . o P en el reproductor para reanudar la reproducción. De nuevo, la reproducción finaliza gradualmente a la hora especificada.

Para cancelar la desaparición gradual sincronizada Pulse EDIT/TIME FADE.

- Es posible especificar el tiempo de reproducción Consulte "Es posible especificar la longitud de cinta" en la página 12.
- Es posible cambiar los discos durante la desaparición gradual sincronizada Si la reproducción finaliza antes de la hora de desaparición gradual especificada (por ejemplo, al grabar CD-singles en una cinta) cambie el disco. La hora de desaparición gradual especificada sólo se contabiliza durante la reproducción.
- Puede realizar una aparición gradual para reanudar la reproducción en el paso 4 Después de darle la vuelta a la cinta, pulse FADER en el mando a distancia.

Nota
La aparición y desaparición sincronizada se cancelará si pulsa 0 o) durante la operación.

Ajuste del nivel de grabación (Búsqueda del nivel pico) (sólo para CDP-XE500)

El reproductor localiza el nivel más alto de los temas que van a grabarse, de forma que es posible ajustar el nivel de grabación antes de que se inicie la misma.

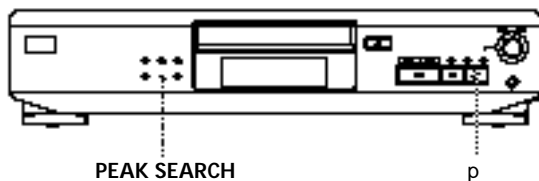

- 1 Antes de iniciar la reproducción, pulse PEAK SEARCH.
"PEAK" parpadea en el visor y el reproductor repite la parte de nivel más alto.
- 2 Ajuste el nivel de grabación en la platina.
- 3 Pulse p en el reproductor para detener la búsqueda del nivel más alto.
"PEAK" desaparece del visor.

Nota

La parte de nivel más alto puede variar cada vez que se intente realizar el ajuste del mismo disco. No obstante, la diferencia es tan sutil que no tendrá ningún problema para ajustar el nivel de grabación con precisión.

Notas sobre discos compactos

Utilización de discos compactos

- Para mantener limpio el disco, cójalo por los bordes. No toque la superficie.
- No pegue papel o cinta adhesiva en el disco.



Incorrecto

- No exponga el disco a la luz directa del sol ni lo deje en de un automóvil aparcado al sol, ya que puede producirse un considerable aumento de la temperatura en el interior del mismo.
- No utilice ningún estabilizador disponible en el mercado. En caso contrario, el disco y el reproductor pueden sufrir daños.
- Después de reproducir el disco, guárdelo en su caja.

Limpieza

- Antes de reproducir el disco, límpielo con un paño desde el centro hacia afuera.



- No emplee disolventes, como bencina, diluyentes, limpiadores comercialmente disponibles o aerosoles antiestáticos para LPs de vinilo.

Solución de problemas

Si le surge cualquiera de las siguientes dificultades mientras utiliza el reproductor, emplee esta guía de solución de problemas para resolver el problema. Si éste no desaparece, póngase en contacto con el proveedor Sony más cercano.

Ausencia de sonido.

- / Compruebe que el reproductor está firmemente conectado.
- / Compruebe que está utilizando el amplificador correctamente.
- / Ajuste el nivel de salida con LINE OUT LEVEL +/- en el mando a distancia (sólo para CDP-XE500 y CDP-XE300).

No es posible reproducir el CD.

- / No se ha insertado ningún CD en el reproductor (aparece "no DISC"). Inserte uno.
- / Sitúe un CD correctamente con la etiqueta hacia arriba en la bandeja de discos.
- / Limpie el CD (consulte la página 14).
- / Se ha condensado humedad en el reproductor. Retire el disco y deje el reproductor encendido durante una hora aproximadamente (consulte la página 2).

Se ha modificado el nivel de grabación. (sólo para CDP-XE500 y CDP-XE300)

- / El nivel de grabación cambia si ajusta el nivel de salida con LINE OUT LEVEL +/- en el mando a distancia durante la grabación.

El mando a distancia no funciona. (excepto para y CDP-XE200)

- / Retire los obstáculos que se interpongan entre el mando a distancia y el reproductor.
- / Apunte el mando a distancia al sensor remoto g del reproductor.
- / Sustituya todas las pilas del mando a distancia por unas nuevas si se han agotado.

Especificaciones

Reproductor de discos compactos

Láser	Semiconductor (λ = 780 nm) Duración de la emisión: continua
Salida de láser	44,6 μW* * Esta salida es el valor medido a una distancia de 200 mm de la superficie de la lente del objetivo del bloque de recogida óptico con una apertura de 7 mm.
Respuesta de frecuencia	De 2 Hz a 20 kHz ± 0,5 dB
Relación señal-ruido	Superior a 100 dB
Rango dinámico	Superior a 98 dB
Distorsión armónica	Inferior a 0,0045%
Separación de canales	Superior a 95 dB

Salidas

	Tipo de toma	Nivel máximo de salida	Impedancia de carga
LINE OUT	Tomas de fono	2 V (a 50 kiloOhmios)	Superior a 10 kiloOhmios
DIGITAL OUT (OPTICAL) (sólo para CDP-XE500)	Conector de salida óptico	-18 dBm	Longitud de onda: 660 nm
PHONES (sólo para CDP-XE500)	Toma de fono estéreo	10 mW	32 Ohmios

General

Requisitos de alimentación	220 V – 230 V CA, 50/60 Hz
Consumo de alimentación	10 W
Dimensiones (aprox.) (an/al/f)	430 × 95 × 295 mm incluidas partes salientes
Masa (aprox.)	CDP-XE500: 3,0 kg CDP-XE300/XE200: 2,9 kg

Accesorios suministrados

- Cable de audio (2 enchufes de fono – 2 enchufes de fono) (1)
- Mando a distancia (control remoto) (excepto para CDP-XE200) (1)
- Pilas Sony SUM-3 (NS) (excepto para CDP-XE200) (2)

El diseño y las especificaciones están sujetos a cambio sin previo aviso.

Indice alfabético

A

- Aleatoria, reproducción 9
- AMS 8
- Aparición y desaparición gradual del sonido 13
- Aparición y desaparición gradual sincronizada 13

B

- Búsqueda del nivel pico 14
- Búsqueda. Véase Localización

C, Ch

- Conexión 4
- Conexiones 4
- descripción general 4
- Continua, reproducción 6

D

- Desembalaje 4

E, F

- Edición ajustada 12
- Edición de programa 11
- Edición sincronizada 12
- Edición. Véase Grabación
- Exploración de música 8

G, H, I, J, K

- Grabación 11
- un programa 11
- uso de Edición ajustada 12
- uso de Edición sincronizada 12

L, Ll

- Localización
- control 8
- directamente 8
- exploración 8
- observación del visor 8
- uso de AMS 8

M, N, O

- Mando a distancia 4
- Mitad de disco (HALF) 12

P, Q

- Programa 9
- cambio 11
- comprobación 11
- para grabar 12

R

- Repetición
- del tema actual 9
- todo 8
- Reproducción
- Aleatoria 9
- Continua 6
- De programa 9
- Repetida 8

S

- Selector de tensión 5
- Sensor de música automático.
- Véase AMS
- Solución de problemas 15

T

- Tiempo de reproducción total 7
- Tiempo restante 7

U, V, W, X, Y, Z

- Utilización de los discos compactos 15

Nombres de controles

Botones

- CHECK 11
- CLEAR 11
- CONTINUE 6
- EDIT/TIME FADE 12
- FADER 13
- LINE OUT LEVEL +/- 6
- MUSIC SCAN 8
- § OPEN/CLOSE 6
- PEAK SEARCH 14
- PLAYMODE 9
- PROGRAM 9
- REPEAT 8
- SHUFFLE 9
- TIME 7
- . 6
- P 6
- p 6
- 0 /) 8
- = / + 8
- >10 8
- Número 8

Interruptor

- POWER 6

Conectores

- DIGITAL OUT (OPTICAL) 5

Tomas

- PHONES 6
- LINE OUT 5

Otros

- Bandeja de discos 6
- Visor 7
- AMS ± 6
- g 4

Free Manuals Download Website

<http://myh66.com>

<http://usermanuals.us>

<http://www.somanuals.com>

<http://www.4manuals.cc>

<http://www.manual-lib.com>

<http://www.404manual.com>

<http://www.luxmanual.com>

<http://aubethermostatmanual.com>

Golf course search by state

<http://golfingnear.com>

Email search by domain

<http://emailbydomain.com>

Auto manuals search

<http://auto.somanuals.com>

TV manuals search

<http://tv.somanuals.com>