

FM/MW/LW Compact Disc Player

Operating Instructions _____	EN
Mode d'emploi _____	F
Manual de instrucciones _____	ES
Manual de instruções _____	P
Gebruiksaanwijzing _____	NL
Bruksanvisning _____	S

For installation and connections, see the supplied installation/connections manual.

En ce qui concerne l'installation et les connexions, consulter le manuel d'installation/connexions fourni.

Con respecto a la instalación y las conexiones, consulte el manual de Instalación/conexiones suministrado.

Para a instalação e as ligações, consulte o manual de instalação/ligações fornecido.

Zie voor het monteren en aansluiten van het apparaat de bijgeleverde [Montage/Aansluitingen]-handleiding.

Vi hänvisar till det medföljande häftet angående montering/anslutningar.



CDX-3000

© 1996 by Sony Corporation

Actual total number:

Sony CDX-3000 (E,F,S,P,H,W) 3-856-544-21(1)

Features

General

- **Detachable-front panel** enables you to take the front panel away with you when you leave your car (page 4).
- **Caution alarm** will be activated if you turn off the ignition key without removing the front panel from the unit.
- **24-hour digital clock** provided (page 5).
- **Built-in power amplifier (max. output: 20 W × 4 ch.)** enables you to enjoy 4- speaker systems.

CD player section

- **1 bit DAC** (Digital-to-Analog Converter) for a clear sound reproduction.
- **Quick recovery mechanism** for preventing sound skipping.
- Convenient functions such as the **Intro Scan Function** for locating a desired track, the **Repeat Play Function** for playing a track repeatedly, and the **Shuffle Play Function** for playing tracks in random order.

EN

Tuner section

- Up to 30 stations can be preset: 18 FM stations and 6 MW and LW stations.
- **Automatic Memory function** stores a total of 30 stations in memory quickly and easily (page 8).

Table of Contents

Precautions	4
Detaching and Attaching the Front Panel	4
Setting the Clock	5

CD Player Operation

Playing a CD	6
Ejecting the CD	6
Locating the Beginnings of Tracks — AMS (Automatic Music Sensor) Function	6
Locating the Desired Part of a Track — Manual Search Function	6
Searching for the Desired Track — Intro Scan Function	6
Playing Tracks Repeatedly — Repeat Play Function	6
Playing Tracks in Random Order — Shuffle Play Function	7

Radio Reception

Searching for Stations Automatically — Automatic Tuning	7
If FM Stereo Reception is Poor — Monaural Mode	7
Tuning in by Adjusting the Frequency — Manual Tuning	8
Memorising Stations Automatically — Automatic Memory Function	8
Memorising Only the Desired Stations	8
Receiving the Memorised Stations	8

Other Functions

Adjusting the Sound Characteristics	9
Enjoying Bass and Treble at Low Volume — Loudness Function	9
Muting the Sound Quickly — Mute Function	9
Muting the Beep Tone	9
Turning on the Clock Display — Power Select Function	9
Maintenance	10
Dismounting the Unit	10
Location of Controls	11
Specifications	12
Troubleshooting Guide	13

EN

Precautions

- Before operating the unit for the first time or after replacing the car battery, press the reset button with a ballpoint pen etc., then operate the unit.

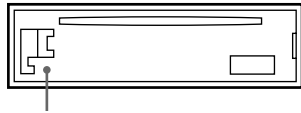

Reset button

- If your car is parked in direct sunlight resulting in a considerable rise in temperature inside the car, allow the unit to cool off before operating it.
- If no power is being supplied to the unit, check the connections first. If everything is in order, check the fuse.
- If no sound comes from the speakers of 2-speaker systems, set the fader control to the centre position.

If you have any questions or problems concerning your unit that are not covered in this manual, please consult your nearest Sony dealer.

Notes on CDs



A dirty or defective disc may cause sound dropouts during playback. To enjoy optimum sound, handle the disc as follows. Handle the disc by its edge to keep the disc clean. Do not touch the surface.

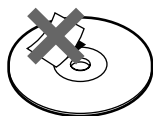

Do not stick paper or tape on the labelled surface.

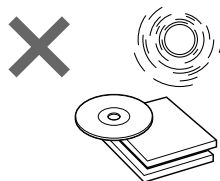

Do not expose the discs to direct sunlight or heat sources such as hot air-ducts. Do not leave them in a car parked in direct sunlight where there can be a considerable rise in the temperature inside the car.

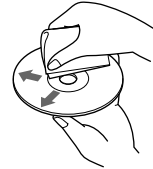

Before playing, clean the discs with an optional cleaning cloth. Wipe each disc from the centre of the disc outward.

Do not use solvents such as benzine, thinner, commercially available cleaners or antistatic spray intended for analog discs.

Notes on Moisture condensation

On a rainy day or in a very damp area, moisture may condense on the lenses inside the CD player. Should this occur, the unit will not operate properly. In this case, remove the disc and wait for about an hour until the moisture has evaporated.

When you play 8 cm CDs

To use the optional Sony compact disc single adapter (CSA-8) to protect the CD player from damage.

Detaching and Attaching the Front Panel

The front panel of this unit can be detached in order to prevent the unit from being stolen.

Detaching the Front Panel

Before detaching the front panel, be sure to press the OFF button first. Then press the RELEASE button to open up the front panel and detach the panel by pulling it towards you as illustrated.

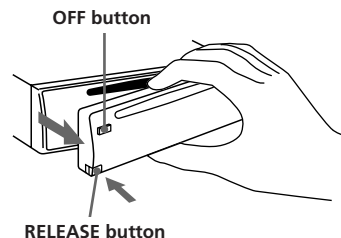

Be sure not to drop the panel after detaching it from the unit.

Attaching the Front Panel

Apply the right side of the front panel to the unit by attaching part (A) of the front panel to part (B) of the unit as illustrated, then swing the left side into the unit until it clicks.

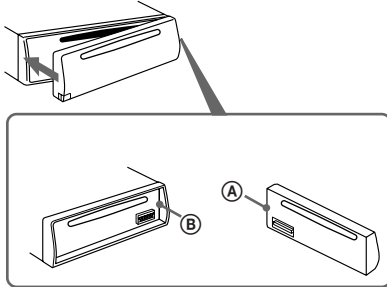

Notes

- Make sure that the front panel is the right way up when attaching it to the unit as it cannot be attached upside down.
- Do not press the front panel hard against the unit when attaching it to the unit. It can easily be attached by pressing it lightly against the unit.
- When you carry the front panel with you, put it in the supplied front panel case.
- Do not press hard or give excessive pressure to the display window of the front panel.
- Before removing the front panel, be sure to turn the power off. However, if you press the RELEASE button to detach the panel while the unit is still turned on, the power will automatically turn off in order to protect the speakers from being damaged.
- Do not expose the front panel to direct sunlight, heat sources such as hot air ducts or leave it in a humid place. Never leave it on the dashboard etc. of a car parked in direct sunlight where there may be a considerable rise in temperature inside the car.

Caution Alarm

If you turn the ignition key switch to the OFF position without removing the front panel, the caution alarm will be activated and a beep tone will be heard for a few seconds (only for cars with an accessory position on the ignition key switch).

Setting the Clock

The clock has a 24-hour digital indication.

For example, setting it to 10:08

1 Display the time.

(Press the **OFF** or **DSPL** button during unit operation.)

2 Press the **DSPL** button for more than two seconds.

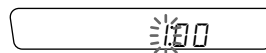

The hour digit(s) blinks.

Set the hour digits.

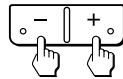

to go back to go forward



3 Press the **SEL** button momentarily.

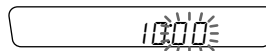

The minute digits blink.

Set the minute digits.

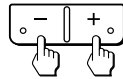

to go back to go forward

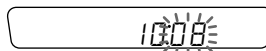

4 Press the **DSPL** button momentarily.

The clock activates.

Note

If the car has no accessory position on the ignition key switch, the clock cannot be set unless the power is turned on. Set the clock after you have turned on the radio, or started CD playback.

EN

Actual total number:

Sony CDX-3000 (E,F,S,P,H,W) 3-856-544-21(1)

CD Player Operation

Playing a CD

After inserting the CD, playback will start from the first track automatically.

Label side up



If an CD is already inserted, press the  button to start playback.

When the unit starts CD playback, the elapsed playing time will be displayed.

To display the elapsed playing time and the track number alternately, press the  button.

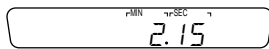

Elapsed playing time

When the last track on the CD is over,

the track number indication will return to "1", and playback will continue from the first track of the CD.

Note

To play a 8 cm CD, use the optional Sony compact disc single adapter (CSA-8).

To stop playback,

eject the CD by pressing the  button or press the  button.

Playback stops also when you select another source (radio) by pressing the  button.

Ejecting the CD

Press the  button.

Note

If you leave the ejected disc in the disc insertion slot after you have pressed the  button, the disc will automatically retract into the unit after about 15 seconds in order to protect it.

Locating the Beginnings of Tracks

— AMS (Automatic Music Sensor) Function

During playback, press either side of the SEEK/AMS/MANU button once for each track you wish to skip.

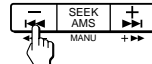

To locate previous tracks

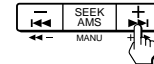

To locate succeeding tracks

Locating the Desired Part of a Track — Manual Search Function

During playback, press and hold either side of the SEEK/AMS/MANU button for more than two seconds. Release the button when you have found the desired part.

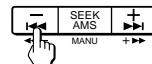

To reverse

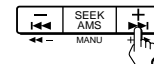

To forward

If you reverse to the beginning of the disc, " _ _ " appears on the display. Forwarding to the end of the disc causes " _ _ " to be displayed.

In either case, you can neither proceed to the previous nor the following track.

Searching for the Desired Track — Intro Scan Function

Press the  button during playback. → "INTRO" appears on the display.

The first 10 seconds of all the tracks are played. When you find the desired track, press the button once more. The unit returns to normal playback mode.

Playing Tracks Repeatedly

— Repeat Play Function

Press the  button during playback. → "REPEAT" appears on the display.

When the currently played track is over, it will be played again from the beginning.

To cancel this mode, press the button again.

EN

6

Actual total number:

Sony CDX-3000 (E,F,S,P,H,W) 3-856-544-21(1)

Playing Tracks in Random Order — Shuffle Play Function

Press the  button during playback. → "SHUF" appears on the display. All tracks on the currently selected disc are played in random order.

Radio Reception

Searching for Stations Automatically — Automatic Tuning

1 Select the desired band.

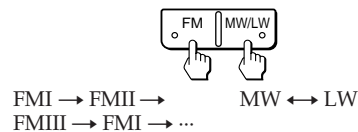

2 Press either side of the SEEK/AMS/MANU button once to search for the next station (automatic tuning).



For lower frequencies

For higher frequencies

The scanning stops when a station is received. Press either side of the SEEK/AMS/MANU button repeatedly until the desired station is received.

When an FM stereo programme with sufficient signal strength is tuned in,

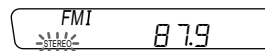

the "STEREO" indication appears.

To keep the automatic tuning from stopping on stations too frequently (local seek mode), press the  button momentarily to get the "LOCAL" indication.

Only the stations with relatively strong signals will be tuned in. The local seek mode functions only when automatic tuning is in operation.

If FM Stereo Reception is Poor — Monaural Mode

Press the  button momentarily. → "MONO" appears on the display. The sound will improve, but it will be monaural.

By pressing the  button, you can change the displayed items as follows:

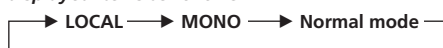

EN

CD Player Operation/Radio Reception

7

Actual total number:

Sony CDX-3000 (E,F,S,P,H,W) 3-856-544-21(1)

Tuning in by Adjusting the Frequency — Manual Tuning

- 1 Select the desired band (page 7).
- 2 Press and hold either side of the SEEK/AMS/MANU button.
Release the button when the desired station is received.

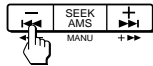

For lower frequencies

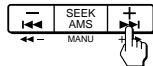

For higher frequencies

PREVENT ACCIDENTS!

When tuning in during driving, use automatic tuning.



Memorising Stations Automatically

— Automatic Memory Function

Stations with the clearest reception are automatically searched and memorized on each band (FMI, FMII, FMIII, MW and LW). Up to 6 stations on each band can be stored on the preset number buttons 1 to 6 in the order of band frequency.

- 1 Select the desired band (page 7).
- 2 Press the  button for more than two seconds.
The unit will start scanning the selected band and memorize the tuned stations on the preset number button 1 through 6 automatically.

Memorising Only the Desired Stations



- 1 Select the desired band (page 7).
- 2 Tune in the station which you wish to store on a preset number button.
- 3 Press and hold the desired preset number button ( to ) for about two seconds until you hear a beep tone.

The number of the pressed preset number button appears in the display window.

Up to 6 stations on each band (FMI, FMII, FMIII, MW and LW) can be stored on the preset number buttons in the order of your choice. Therefore, 18 stations can be memorised on FM.

If you try to store another station on the same preset number button, the previously stored station will be erased.

Receiving the Memorised Stations

- 1 Select the desired band (page 7).
- 2 Press momentarily the preset number button ( to ) on which the desired station is stored.

Note

If you press the preset number button for more than two seconds, the currently received station will be memorised. To receive the previously memorised station, make sure that the preset number button is pressed only momentarily.

Other Functions

Adjusting the Sound Characteristics

- 1 Select the item you want to adjust by pressing the  button repeatedly.

VOL (volume) → BAS (bass) → TRE (treble) → BALANCE (balance) → FADER (fader) → VOL (volume) → ...

- 2 Adjust the selected item by pressing either side of the  button.

Adjust within three seconds after selecting. (After three seconds the buttons will again serve as volume control buttons.)

Enjoying Bass and Treble at Low Volume

— Loudness Function

Press the  button while pressing the  button. → "LOUD" will appear on the display.

The bass and treble will be boosted. To cancel, press again.



Muting the Sound Quickly

— Mute Function

Press the  button. → The "MUTE" indication flashes.

The sound is muted at once. To restore the previous volume level, press again.

This function will be also cancelled when:

- + side of the  or  button is pressed.
- ejecting a CD by pressing the  button during CD playback.

Muting the Beep Tone



Press the  button while pressing the  button.

To reactivate the beep tone, press these buttons once more.

Turning on the Clock Display — Power Select Function

Only for cars with an accessory position on the ignition key switch

To turn the Power Select Function ON

Press the  button while pressing the  button.

The Power select Function ties the clock display power to the accessory position on the ignition key switch.

To avoid battery wear, the clock is not displayed while the unit is initializing.

EN

Radio Reception/Other Functions

Maintenance

Fuse Replacement

When replacing the fuse, be sure to use one matching the amperage rating stated on the fuse. If the fuse blows, check the power connection and replace the fuse. If the fuse blows again after replacement, there may be an internal malfunction. In such a case, consult your nearest Sony dealer.

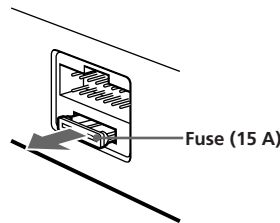

Warning

Never use a fuse with an amperage rating exceeding the one supplied with the unit as this could damage the unit.

EN

Cleaning the Connectors

The unit may not function properly if the connectors between the unit and the front panel are not clean. In order to prevent this, open the front panel by pressing the RELEASE button, then detach it and clean the connectors with a cotton swab dipped in alcohol. Do not apply too much force. Otherwise, the connectors may be damaged.

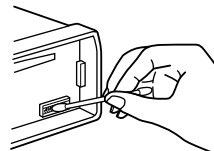

Main unit

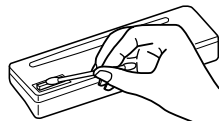

Back of the front panel

Dismounting the Unit

1

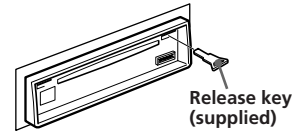

2

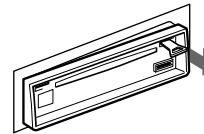

3

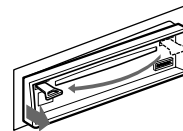

4

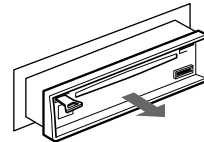

Location of Controls

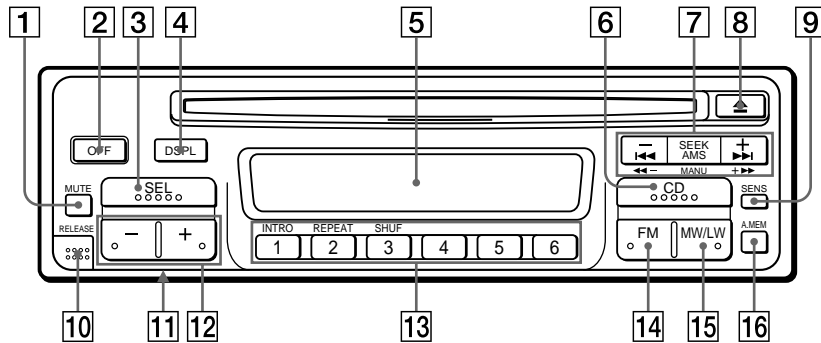

Refer to the pages in ● for details.

EN

- 1 MUTE button ●
- 2 OFF button ●●●●
- 3 SEL (control mode select/character set) button ●●
- 4 DSPL (display mode change/time set) button ●●
- 5 Display window
- 6 CD (CD play) button ●
- 7 SEEK/AMS/MANU (automatic tuning/Automatic Music Sensor/preset search) button ●●●
- 8 ▲ (eject) button ●●
- 9 SENS (sensitivity adjust) button ●
- 10 RELEASE (front panel release) button ●●
- 11 Reset button (located on the front side of the unit hidden by the front panel) ●
- 12 +/- (volume/bass/treble/balance/fader control) button ●●
- 13 During radio reception:
Preset number buttons ●
- During CD playback:
1 INTRO (intro scan) button ●
2 REPEAT (repeat play) button ●
3 SHUF (shuffle play) button ●
- 14 FM (radio on/band select) button ●●
- 15 MW/LW (radio on/band select) button ●●
- 16 A.MEM (Automatic Memory function) button ●

Specifications

CD player section

System	Compact disc digital audio system
Signal-to-noise ratio	90 dB
Frequency response	10 – 20,000 Hz
Wow and flutter	Below measurable limit

Tuner section

FM

Tuning range	87.5 – 108.0 MHz
Antenna terminal	External antenna connector
Intermediate frequency	10.7 MHz
Usable sensitivity	8 dBf
Selectivity	75 dB at 400 kHz
Signal-to-noise ratio	65 dB (stereo), 68 dB (mono)
Harmonic distortion at 1 kHz	0.5 % (stereo), 0.3 % (mono)
Separation	35 dB at 1 kHz
Frequency response	30 – 15,000 Hz
Capture ratio	2 dB

MW/LW

Tuning range	MW: 531 – 1,602 kHz LW: 153 – 281 kHz
Antenna terminal	External antenna connector
Intermediate frequency	10.71 MHz/450 kHz
Sensitivity	MW: 30 µV LW: 50 µV

Power amplifier section

Outputs	Speaker outputs (sure seal connectors)
Speaker impedance	4 – 8 ohms
Maximum power output	20 W × 4 (at 4 ohms)

General

Output lead	Power antenna control lead
Tone controls	Bass ±10 dB at 100 Hz Treble ±10 dB at 10 kHz
Power requirements	12 V DC car battery (negative ground)
Dimensions	Approx. 188 × 58 × 180 mm (w/h/d)
Mounting dimension	Approx. 183 × 53 × 158 mm (w/h/d)
Mass	Approx. 1.3 kg
Supplied accessories	Parts for installation and connections (1 set) Front panel case (1) RCA pin cord RC-63 (1 m), RC-64 (2 m), RC-65 (5 m) Cleaning cloth XP-CD1 Compact disc single adapter CSA-8
Optional accessories	

Design and specifications are subject to change without notice.

EN

Troubleshooting Guide

The following checklist will assist in the correction of most problems which you may encounter with your unit.

Before going through the checklist below, refer to the connection and operating procedures.

General

Problem	Cause/Solution
No sound.	<ul style="list-style-type: none"> Adjust the volume with +side of the  button. Set the fader control to the centre position for 2-speaker systems.
The contents of the memory have been erased.	<ul style="list-style-type: none"> The power cord or battery has been disconnected. The reset button has been pressed. <ul style="list-style-type: none"> → Store stations into the memory again.
Indications do not appear in the display window.	Remove the front panel and clean the connectors. See "Cleaning the Connectors" of "Maintenance" for details.
No beep tone.	The beep tone is muted (page 9).

CD playback

Problem	Cause/Solution
CD cannot be loaded.	<ul style="list-style-type: none"> Another CD is already loaded. The CD was forcibly inserted upside down.
Play does not begin.	Dusty disc.
CD is automatically ejected.	The ambient temperature is more than 50°C.
CD will not eject.	Press the  button for more than two seconds.
The operation buttons do not function.	Press the reset button.
The sound skips due to vibration.	<ul style="list-style-type: none"> The unit is installed at an angle of more than 20°. The unit is not installed in a sturdy part of the car.

EN

Radio reception

Problem	Cause/Solution
Preset tuning is not possible.	<ul style="list-style-type: none"> Memorise the correct frequency. The broadcast is too weak.
Automatic tuning is not possible.	The broadcast is too weak. → Use manual tuning.
The "STEREO" indication flashes.	<ul style="list-style-type: none"> Tune in precisely. The broadcast is too weak. <ul style="list-style-type: none"> → Press the  button to enter the MONO mode.

Error displays

The following indications will flash for about five seconds.

Display	Cause	Solution
<i>E - 04</i>	CD is dirty or inserted upside down.	Clean or insert the CD correctly.
<i>E - 99</i>	The CD player cannot be operated because of some problem.	Press the reset or ▲ button.

If the above-mentioned solutions do not help to improve the situation, consult your nearest Sony dealer.

EN

Caractéristiques

Généralités

- Vous pouvez emporter la **façade détachable** quand vous quittez votre véhicule (page 4).
- **Un avertisseur** retentit si vous tournez la clé de contact sans avoir préalablement enlevé la façade de l'appareil.
- **Horloge numérique à cycle de 24 heures** intégrée (page 5).
- **L'amplificateur de puissance intégré (puissance max.: 20 W × 4 ca)** vous permet de relier un système à 4 haut-parleurs.

Section lecteur CD

- **Un convertisseur numérique-analogique (DAC) de 1 bit** améliore la qualité de la reproduction sonore.
- **Mécanisme de reprise rapide** de la lecture pour éviter les pertes de son.
- Fonctions pratiques habituelles telles que **le balayage des intros** pour rechercher une plage, **la répétition** pour écouter plusieurs fois une plage et **la lecture aléatoire** pour écouter les plages d'un disque dans un ordre quelconque.

F

Section tuner

- Possibilité de présélectionner jusqu'à 30 stations: 18 en FM et 6 dans chaque gamme d'ondes PO et GO.
- **Fonction de mémoire automatique** pour présélectionner 30 stations de façon simple et rapide (page 8).

Table des matières

Précautions	4
Retrait et pose de la façade	4
Réglage de l'horloge	5

Fonctionnement du lecteur de CD

Lecture d'un CD	6
Ejection du CD	6
Recherche des débuts de plage — Fonction AMS (Automatic Music Sensor, détecteur automatique de musique)	6
Localisation d'un passage sur une plage — Fonction de recherche manuelle	6
Recherche d'une plage — Fonction d'écoute des intros	7
Répétition — Lecture répétée des plages	7
Lecture des plages dans un ordre aléatoire — Fonction de lecture aléatoire	7

Réception radio

Recherche automatique des stations — Accord automatique	7
Si la réception FM stéréo n'est pas bonne — Réception mono	8
Accord par réglage de la fréquence — Accord manuel	8
Mémorisation automatique des stations — Fonction de mémoire automatique	8
Mémorisation de stations particulières	8
Réception des stations mémorisées	8

Autres fonctions

Réglage du son	9
Pour obtenir un son équilibré même à faible niveau — Correction physiologique	9
Coupure rapide du son — Fonction sourdine	9
Coupure des bips sonores	9
Activation de l'affichage de l'horloge — Fonction de sélection d'alimentation	9
Entretien	10
Retrait de l'appareil	10
Nomenclature des touches	11
Spécifications	12
Guide de dépannage	13

F

3

Actual total number:

Sony CDX-3000 (E,F,S,P,H,W) 3-856-544-21(1)

Précautions

- Avant la première mise en service de l'appareil ou après avoir remplacé la batterie de la voiture, appuyez sur la touche de réinitialisation à l'aide d'un stylo à bille, etc., et faites ensuite fonctionner l'appareil.

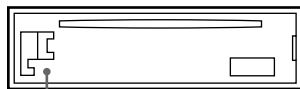

Touche de réinitialisation

- Si vous avez garé votre voiture en plein soleil et que la température à l'intérieur a considérablement augmenté, attendez que l'appareil se refroidisse avant de vous en servir.
- Si l'alimentation électrique n'arrive pas à l'appareil, vérifiez d'abord les connexions. Si elles sont correctes, vérifiez le fusible.
- Si aucun son ne sort des deux haut-parleurs, réglez le fader (balance avant-arrière) sur la position centrale.

F

Pour toute question ou problème au sujet de cet appareil, dont vous ne trouveriez pas l'explication dans ce mode d'emploi, consultez votre revendeur Sony.

Remarques sur les CD

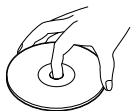

Un disque sale ou défectueux peut provoquer des pertes de son à la lecture. Pour conserver une qualité sonore optimale, manipulez le disque comme indiqué ci-dessous. Saisissez le disque par les bords et n'en touchez pas la surface de façon à ce qu'il reste propre.

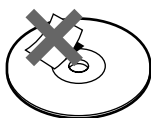

Ne collez pas de papier ni de ruban adhésif sur la surface imprimée.

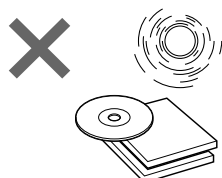

4

N'exposez pas les disques au rayonnement direct du soleil ou à des sources de chaleur telles que des conduits d'air chaud et ne les laissez pas dans une voiture garée en plein soleil car la température de l'habitacle risque d'augmenter considérablement.



Avant la lecture, essuyez les disques avec un chiffon de nettoyage en option. Essuyez chaque disque du centre vers la circonférence. N'utilisez pas de solvants tels que de la benzine, du diluant, des produits de nettoyage vendus dans le commerce ou des vaporisateurs anti.

Remarque sur la condensation d'humidité

Les jours de pluie ou dans les régions très humides, de la condensation risque de se déposer sur les lentilles du changeur CD et l'appareil ne fonctionne pas normalement. Dans ce cas, vous devez enlever le disque et attendre environ une heure que l'humidité se soit évaporée.

Lecture de CD de 8 cm

Utilisez l'adaptateur pour disque compact simple Sony (CSA-8) de manière à protéger votre lecteur CD contre tout dommage.

Retrait et pose de la façade

Vous pouvez détacher la façade afin d'éviter que l'appareil ne soit volé.

Retrait de la façade

Avant de détacher la façade, appuyez sur la touche OFF. Appuyez ensuite sur la touche RELEASE pour ouvrir la façade. Enlevez-la en la tirant vers vous, comme indiqué sur l'illustration.

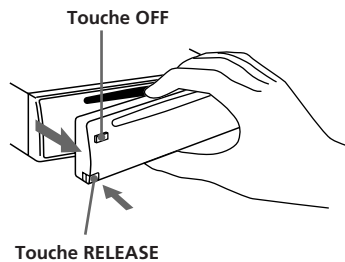

Veillez à ne pas laisser tomber la façade lorsque vous la retirez de l'appareil.

Pose de la façade

Présentez la partie droite de la façade sur l'appareil en fixant la partie (A) de la façade sur la partie (B) de l'appareil comme illustré et faites ensuite pivoter le côté gauche dans l'appareil jusqu'à ce qu'il s'encliquette.

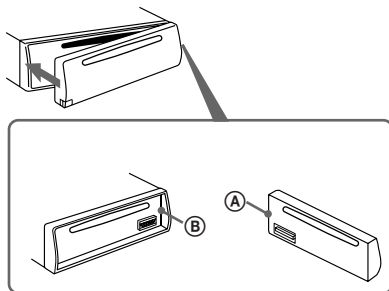

Remarques

- Vérifiez que la façade est dans le bon sens avant de la fixer, car elle ne peut pas être fixée dans l'autre sens.
- Ne forcez pas pour fixer la façade sur l'appareil. Une légère pression est suffisante.
- N'appuyez pas avec force sur l'afficheur de la façade.
- Rangez la façade dans son étui pour la transporter.
- Mettez l'appareil hors tension avant de retirer la façade. Cependant, si vous appuyez sur la touche RELEASE quand l'appareil est sous tension, il se met automatiquement hors tension pour protéger les haut-parleurs.
- Ne laissez pas la façade en plein soleil, près de sources de chaleur comme des conduits d'air chaud ou dans un endroit humide. Ne la laissez jamais sur le tableau de bord, etc. d'une voiture garée en plein soleil, car la température risque d'augmenter considérablement.

Avertisseur

Si vous mettez la clé de contact du véhicule sur la position OFF sans enlever la façade, l'avertisseur se déclenche et émet un bip sonore pendant quelques secondes (uniquement sur les voitures dont le contact comporte une position accessoires).

Réglage de l'horloge

L'horloge fonctionne sur 24 heures.

Par exemple, réglez l'heure sur 10:08

1 Affichez l'heure.

(Appuyez sur **OFF** ou **DSPL** pendant que l'appareil fonctionne.)

2 Appuyez sur **DSPL** pendant plus de deux secondes.

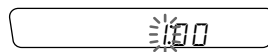

Les chiffres des heures clignotent.

Réglez l'heure.

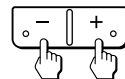

pour reculer pour avancer



3 Appuyez brièvement sur la touche

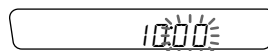

Les chiffres des minutes clignotent.

Réglez les minutes.

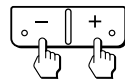

pour reculer pour avancer

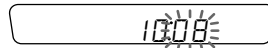

4 Appuyez brièvement sur la touche



L'horloge fonctionne.

Remarque

Si le véhicule possède une clé de contact sans position accessoire, vous ne pourrez pas régler l'horloge si l'appareil est éteint. Allumez la radio ou démarrez la lecture d'un CD avant de régler l'horloge.

F

5

Actual total number:

Sony CDX-3000 (E,F,S,P,H,W) 3-856-544-21(1)

Fonctionnement du lecteur de CD

Lecture d'un CD

Introduisez un CD, la lecture commence automatiquement à partir de la première Plage.

Etiquette vers le haut



S'il y a déjà un CD, appuyez sur  pour entamer la lecture.

Lorsque l'appareil entame la lecture du CD, le temps de lecture écoulé s'affiche.

Pour afficher alternativement le temps de lecture écoulé et le numéro de plage, appuyez sur la touche .

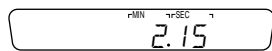

Temps de lecture écoulé



Quand la dernière plage du CD est terminée,

l'indication du numéro de plage revient sur "1" et la lecture reprend à partir de la première plage du CD.

Remarque

Pour écouter un disque de 8 cm, utilisez l'adaptateur Sony CSA-8 (non fourni).

Pour arrêter la lecture,

appuyez sur  ou , le CD est éjecté.

La lecture s'arrête également si vous choisissez une autre source (radio) en appuyant sur

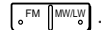

Ejection du CD

Appuyez sur .

Remarque

Si vous laissez le disque éjecté dans la fente après avoir appuyé sur la touche , il est automatiquement réintroduit dans l'appareil au bout de 15 secondes environ par mesure de protection.

Recherche des débuts de plage

— Fonction AMS (Automatic Music Sensor, détecteur automatique de musique)

En cours de lecture, appuyez sur l'un des deux côtés de la touche SEEK/AMS/MANU autant de fois que vous voulez sauter de plage.

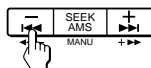

Pour aller vers les plages précédentes

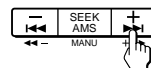

Pour aller vers les plages suivantes

Localisation d'un passage sur une plage

— Fonction de recherche manuelle

Pendant la lecture, appuyez sur l'un ou l'autre côté de la touche SEEK/AMS/MANU et maintenez enfoncé pendant plus de deux secondes. Relâchez cette touche dès que vous avez trouvé le passage voulu.

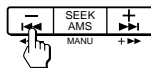

Pour reculer

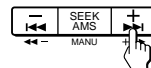

Pour avancer

Si vous revenez au début du disque, l'indication " _ _ " apparaît sur l'afficheur. Si vous avancez jusqu'à la fin du disque, l'indication " _ _ " s'affichera. Dans un cas comme dans l'autre, vous ne pouvez passer à la plage précédente ou à la plage suivante.

Recherche d'une plage

— Fonction d'écoute des intros

Appuyez sur la touche  pendant la lecture. → "INTRO" apparaît à l'affichage.

Les dix premières secondes de toutes les plages sont lues. Lorsque vous avez trouvé la plage que vous cherchez, appuyez sur la touche une nouvelle fois pour revenir à la lecture normale.

Répétition

— Lecture répétée des plages

Appuyez sur la touche  pendant la lecture. → "REPEAT" apparaît à l'affichage.

A la fin de la plage écoutée, celle-ci sera répétée depuis son début.

Pour annuler la fonction, appuyez à nouveau sur la touche.

Lecture des plages dans un ordre aléatoire

— Fonction de lecture aléatoire

Appuyez sur la touche  pendant la lecture. → "SHUF" apparaît à l'affichage.

Toutes les plages du disque sélectionné sont reproduites dans un ordre aléatoire.

Réception radio

Recherche automatique des stations

— Accord automatique

1 Choisissez la gamme d'ondes voulue.

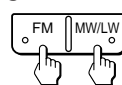

FMI → FMII → MW ↔ LW
FMIII → FMI → ...

2 Appuyez sur l'un des côtés de la touche SEEK/AMS/MANU pour chercher la station suivante (accord automatique).

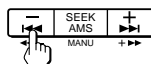

Pour descendre de fréquence

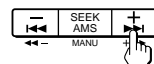

Pour monter de fréquence

L'exploration s'arrête lorsque l'accord se fait sur une station. Appuyez à nouveau sur la touche SEEK/AMS/MANU jusqu'à ce que vous obteniez la station que vous cherchez.

Lorsqu'une station FM émettant avec un signal suffisamment puissant est syntonisée,

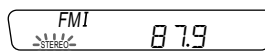

l'indication "STEREO" s'affiche.

Pour éviter que l'accord automatique s'arrête sur des stations dont le signal d'émission est trop faible (mode de recherche locale), appuyez brièvement sur la touche  de façon à ce que l'indication "LOCAL" s'affiche.

L'accord se fera alors uniquement sur les stations dont le signal d'émission est suffisamment puissant. Le mode de recherche locale est uniquement opérant lorsque la fonction d'accord automatique est activée.

F

Fonctionnement du lecteur de CD/Réception radio

7

Actual total number:

Sony CDX-3000 (E,F,S,P,H,W) 3-856-544-21(1)

Si la réception FM stéréo n'est pas bonne

— Réception mono

Appuyez sur  pendant la lecture.
→ "MONO" apparaît à l'affichage.

La qualité sonore s'en trouve améliorée, mais le son est diffusé en monaural.

En appuyant sur la touche , vous pouvez changer les paramètres affichés selon la séquence suivante:



Accord par réglage de la fréquence — Accord manuel

1 Choisissez la gamme d'ondes voulue (page 7).

2 Appuyez sur l'un des côtés de la touche SEEK/AMS/MANU et maintenez-le enfoncé.

Lâchez la touche quand la station désirée est atteinte.

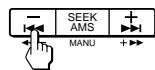

Vers les fréquences inférieures

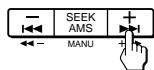

Vers les fréquences supérieures

EVITEZ LES ACCIDENTS!

Quand vous conduisez, utilisez l'accord automatique.

Mémorisation automatique des stations

— Fonction de mémoire automatique

Les stations dont la réception est la plus claire sont automatiquement recherchées et mémorisées dans chaque bande (FMI, FMII, FMIII, MW et LW). Six stations peuvent être mémorisées dans l'ordre de leur fréquence dans chaque bande sous les touches de présélection 1 à 6.

1 Choisissez la gamme d'ondes (page 7).



2 Appuyez sur la touche  pendant au moins deux secondes.

L'appareil commence à explorer la bande sélectionnée et mémorise automatiquement les stations syntonisées sous les touches de présélection 1 à 6.

Mémorisation de stations particulières

1 Choisissez la gamme d'ondes voulue (page 7).

2 Accordez la station que vous voulez mémoriser sous un numéro de présélection.

3 Appuyez sur la touche de présélection ( à ) voulue et maintenez-la enfoncée pendant deux secondes jusqu'à ce que vous entendiez un bip sonore.



Le numéro de la présélection apparaît dans la fenêtre d'affichage.

Six stations peuvent être mémorisées sous des touches de présélection dans chaque gamme d'ondes (FMI, FMII, FMIII, MW et LW) dans l'ordre que vous voulez. Ainsi, vous disposez de 18 présélections FM.

Si vous mémorisez une station sous le même numéro qu'une autre présélection, la présélection précédente sera effacée.

Réception des stations mémorisées

1 Choisissez la gamme d'ondes voulue (page 7).

2 Appuyez brièvement sur la touche du numéro ( à ) sous lequel est mémorisée la station que vous voulez écouter. numérique de présélection.

Remarque

Si vous appuyez plus de deux secondes sur la touche numérique de présélection, la station actuellement captée est mémorisée. Pour écouter la station mémorisée au préalable, veillez à n'appuyer que brièvement sur la touche numérique de présélection.

Autres fonctions

Réglage du son

- 1 Choisissez le paramètre que vous voulez régler en appuyant plusieurs fois sur



VOL (volume) → BAS (grave) → TRE (aigu) → BALANCE (balance) → FADER (fader) → VOL (volume) → ...

- 2 Réglez le paramètre sélectionné en appuyant sur l'un des deux côtés de la touche

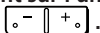

Effectuez le réglage dans les trois secondes suivant la sélection. (Après trois secondes, les touches serviront à nouveau au réglage du volume sonore.)

Pour obtenir un son équilibré même à faible niveau — Correction physiologique

Appuyez sur tout en appuyant sur . → "LOUD" apparaît à l'affichage.

Les graves et les aigües sont renforcées. Pour annuler cette fonction, appuyez à nouveau sur la touche.

Coupure rapide du son

— Fonction sourdine

Appuyez sur .
→ "MUTE" apparaît à l'affichage.

Le son est coupé immédiatement.
Pour le rétablir, appuyez à nouveau sur la touche.

Cette fonction est également annulée lorsque:

- vous appuyez sur le côté + de la touche ou sur .
- vous commandez l'éjection du disque avec la touche pendant la lecture.

Coupure des bips sonores

Appuyez sur tout en appuyant sur .

Pour restaurer les bips sonores, appuyez une nouvelle fois sur ces touches.

Activation de l'affichage de l'horloge

— Fonction de sélection d'alimentation

Uniquement pour les véhicules dont la clé de contact possède une position accessoire

Pour activer la fonction de sélection d'alimentation

Appuyez sur la touche tout en maintenant la touche enfoncée.

La fonction de sélection d'alimentation relie l'alimentation de l'affichage de l'horloge à la position accessoires de la serrure de contact. Pour éviter l'usure de la batterie, l'horloge n'est pas affichée pendant l'initialisation de l'appareil.

F

Réception radio/Autres fonctions

Entretien

Remplacement du fusible

Si vous devez remplacer le fusible, veillez à utiliser un fusible dont l'intensité est identique à celle inscrite sur le fusible usagé. Si le fusible grille, vérifiez le raccordement de la source d'alimentation et remplacez le fusible. Si le fusible grille une nouvelle fois après avoir été remplacé, cela peut révéler une défaillance interne de l'appareil. Le cas échéant, consultez un revendeur Sony.

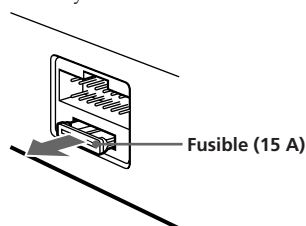

Avertissement

Utilisez un fusible de l'intensité spécifiée. L'utilisation d'un fusible d'une intensité supérieure risque de provoquer de sérieux dégâts.

F

Nettoyage des connecteurs

L'appareil ne peut fonctionner correctement si les connecteurs situés entre l'appareil et la façade ne sont pas propres. Pour éviter cela, déposez la façade en appuyant sur la touche RELEASE et nettoyez-la à l'aide d'un Cotontige imbibé d'alcool. N'exercez pas une pression trop importante, car vous risqueriez sinon d'endommager le connecteur.

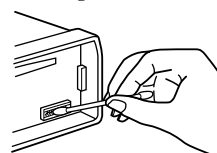

Retrait de l'appareil

1

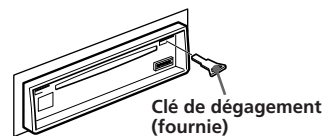

2

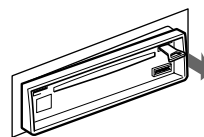

3

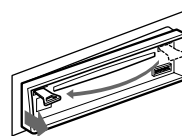

4

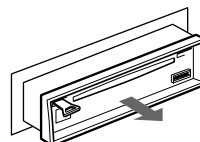

Nomenclature des touches

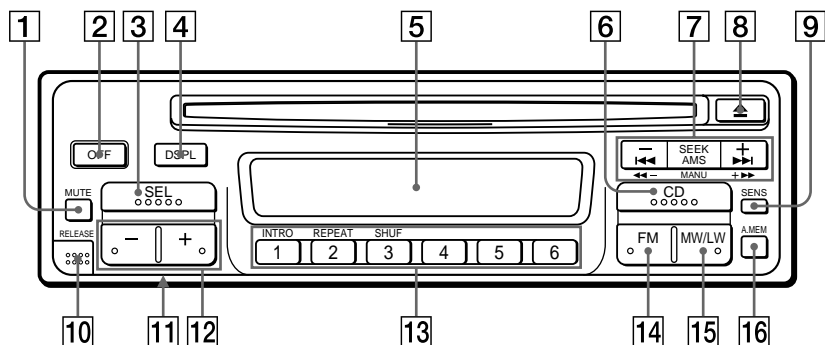

Voyez les pages ● pour les détails.

- | | |
|--|---|
| <ul style="list-style-type: none"> 1 Touche MUTE (Fonction sourdine) ● 2 Touche OFF ●●●● 3 Touche SEL (sélection du mode de commande) ●● 4 Touche DSPL (changement d'affichage/ réglage de l'horloge) ●● 5 Fenêtre d'affichage 6 Touche CD (lecture disque) ● 7 Touche SEEK/AMS/MANU (accord automatique fonction de détection/ automatique du début des plages/ sélecteur de présélection) ●●● 8 Touche d'éjection ●● 9 Touche SENS (réglage de la sensibilité) ●● 10 Touche RELEASE (pour enlever la façade) ●●● | <ul style="list-style-type: none"> 11 Touche de réinitialisation (à l'avant de l'appareil, cachée par le panneau avant) ● 12 Touche +/- (volume/grave/aigu/ balance/fader) ●● 13 Pendant la réception radio:
Touches des numéros de présélection ● Pendant la lecture CD:
Touche ^{INTRO} 1 INTRO (balayage des intros) ● Touche ^{REPEAT} 2 REPEAT (lecture répétée) ● Touche ^{SHUF} 3 SHUF (lecture aléatoire) ● 14 Touche FM (fréquence secondaire informations routières) ●● 15 Touche MW/LW (fréquence secondaire informations routières) ●● 16 Touche A.MEM (mémorisation automatique des stations) ● |
|--|---|

F

Spécifications

Section lecteur de CD

Système	Système audionumérique de disque compact
Rapport signal/bruit	90 dB
Réponse en fréquence	10 à 20.000 Hz
Pleurage et scintillement	Inférieurs à la limite mesurable

Section tuner

FM

Plage d'accord	87,5 – 108,0 MHz
Entrée antenne	Connecteur pour antenne extérieure
Fréquence intermédiaire	10,7 MHz
Sensibilité utile	8 dBf
Sélectivité	75 dB à 400 kHz
Rapport signal/bruit	65 dB (stéréo), 68 dB (mono)
Distorsion harmonique à 1 kHz	0,5 % (stéréo), 0,3 % (mono)
Séparation	35 dB à 1 kHz
Réponse en fréquence	30 – 15.000 Hz
Taux de capture	2 dB

PO/GO

Plage d'accord	PO: 531 – 1.602 kHz GO: 153 – 281 kHz
Entrée antenne	Connecteur pour antenne extérieure
Fréquence intermédiaire	10,71 MHz/450 kHz
Sensibilité:	PO: 30 µV GO: 50 µV

Section amplificateur de puissance

Sorties	Haut-parleurs (connecteurs de sécurité)
Impédance des haut-parleurs	4 – 8 ohms
Puissance maximum	20 W × 4 (sur 4 ohms)

Généralités

Fil de sortie	Fil de commande l'antenne électrique
Réglages de tonalité	Graves: ±10 dB à 100 Hz Aiguës: ±10 dB à 10 kHz
Alimentation	Batterie de voiture 12 V (masse négative)
Dimensions	env. 188 × 58 × 180 mm (l/h/p)
Dimensions de montage	env. 183 × 53 × 158 mm (l/h/p)
Poids	env. 1,3 kg
Accessoires fournis	Pièces de montage et de raccordement (1 jeu) Etui pour la façade (1) Cordon à fiches RCA RC-63 (1 m), RC-64 (2 m), RC-65 (5 m) Chiffon de nettoyage XP-CD1 Adaptateur pour disques single CSA-8
Accessoires en option	

Conception et spécifications modifiables sans préavis.

Guide de dépannage

La liste de vérifications que voici vous aidera à résoudre la majorité des problèmes que vous pourriez rencontrer avec cet appareil.
Avant de parcourir cette liste, consultez à nouveau les procédures de raccordement et d'utilisation.

Généralités

Problème	Cause/Solution
Pas de son.	<ul style="list-style-type: none">• Réglez le volume en appuyant sur le côté + de la touche .• Si vous disposez d'une installation à deux haut-parleurs, réglez la balance sur la position centrale.
La mémoire est effacée.	<ul style="list-style-type: none">• Le cordon d'alimentation ou la batterie a été débranché.• Vous avez appuyé sur la touche de réinitialisation. → Recommencez la procédure de mémorisation des stations.
Aucune indication n'apparaît dans la fenêtre d'affichage.	Enlevez la façade et nettoyez les contacts. Voyez "Nettoyage des connecteurs" de la section "Entretien".
Aucun bip sonore n'est émis.	La fonction de bip sonore a été désactivée (page 9).

Lecture de CD

Problème	Cause/Solution
Impossible d'introduire un CD.	<ul style="list-style-type: none">• Un CD se trouve déjà à l'intérieur de l'appareil.• Vous avez introduit le CD à l'envers en forçant.
La lecture ne commence pas.	Disque poussiéreux.
Le CD est automatiquement éjecté.	La température ambiante dépasse 50°C.
Le CD ne s'éjecte pas.	Appuyez sur la touche ▲ pendant plus de deux secondes.
Les touches d'exploitation ne fonctionnent pas.	Appuyez sur la touche de réinitialisation.
Le son est irrégulier à cause de vibrations.	<ul style="list-style-type: none">• La surface où est posée l'appareil est inclinée à plus de 20°.• L'appareil n'est pas posé sur une surface stable dans la voiture.

Réception radio

Problème	Cause/Solution
Impossible de faire une présélection.	<ul style="list-style-type: none">• Mémorisez la fréquence correcte.• L'émission est trop faible.
Accord automatique impossible.	Le signal d'émission est trop faible. → Utilisez la syntonisation manuelle.
L'indication "STEREO" clignote.	<ul style="list-style-type: none">• Accordez la station avec plus de précision.• L'émission est trop faible. → appuyez sur  pour passer en MONO.

F

Affichage d'erreurs

Les indications suivantes clignotent pendant environ cinq secondes.

Affichage	Cause	Solution
<i>E - 04</i>	Le CD est souillé ou a été inséré à l'envers.	Nettoyez ou insérez le CD correctement.
<i>E - 99</i>	Le lecteur CD ne fonctionne pas à cause d'un problème quelconque.	Appuyez sur la touche de réinitialisation ou ▲.

Si les solutions ci-dessus ne vous aident pas à résoudre le problème, consultez votre revendeur Sony.

F

Particularidades

Generales

- **Panel frontal desmontable** para poder llevarlo consigo cuando abandone el automóvil (página 5).
- **Alarma de precaución**, que se activará cuando apague la llave de encendido sin extraer el panel frontal de la unidad.
- **Reloj digital de 24 horas** suministrado (página 6).
- **Amplificador de potencia incorporado (Salida Máx.: 20 W × 4 canales)** que le permitirá disfrutar de un sistema de 4.

Sección del reproductor de CD

- Convertidor analógico-digital (DAC) de **1 bit** para ofrecer una reproducción clara del sonido.
- **Mecanismo de recuperación rápida** para evitar la omisión de sonido.
- Funciones útiles, como la **función de exploración de introducciones** para buscar una canción determinada, la **función de reproducción repetida** para escuchar repetidamente una canción y la **función de reproducción aleatoria** para reproducir canciones en orden arbitrario.

ES

Sección del sintonizador

- Posibilidad de memorización de hasta 30 emisoras: 18 para FM y 6 para MW y LW respectivamente.
- **Función de memoria automática**, que puede almacenar rápida y fácilmente un total de 30 emisoras en memoria (página 8).

Indice

Precauciones	4
Extracción e inserción del panel frontal	5
Puesta en hora del reloj	6

Operación del reproductor de CD

Reproducción de un CD	6
Extracción del CD	7
Localización del comienzo de las canciones — Función del sensor de música automático (AMS)	7
Localización de la parte que desee de una canción — Función de búsqueda manual	7
Búsqueda de una canción determinada — Función de exploración de introducciones	7
Reproducción repetida de canciones — Función de reproducción repetida	7
Reproducción de canciones en orden aleatorio — Función de reproducción aleatoria	7

Radiorecepción

Búsqueda automática de emisoras — Sintonización automática	8
Si un programa de FM estéreo es difícil de recibir — Modo monoaural	8
Sintonización mediante el ajuste de la frecuencia — Sintonización manual	8
Memorización automática de emisoras — Función de memoria automática	8
Memorización de emisoras determinadas	9
Recepción de emisoras memorizadas	9

Otras funciones

Ajuste de las características del sonido	9
Buena calidad de sonido incluso a bajo volumen — Función de sonoridad	9
Silenciamiento rápido del sonido — Función de silenciamiento	9
Silenciamiento de los pitidos	10
Activación de la indicación del reloj — Función de selección de alimentación	10
Mantenimiento	10
Desmontaje de la unidad	11
Ubicación de los controles	12
Especificaciones	13
Guía para la solución de problemas	14

ES

Precauciones

- Antes de utilizar la unidad por primera vez, o después de haber reemplazado la batería del automóvil, presione el botón de reposición con un bolígrafo, etc y, a continuación, inicie el funcionamiento de la unidad.

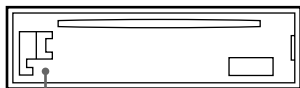

Botón de reposición

- Si dejó el automóvil aparcado bajo el sol y aumentó considerablemente la temperatura interior del mismo, deje que se enfríe la unidad antes de emplearla de nuevo.
- Si la unidad no recibe alimentación, compruebe en primer lugar las conexiones. Si todo está en orden, compruebe el fusible.
- Si no se obtiene sonido a través de un sistema de 2 altavoces, sitúe el control de equilibrio entre los altavoces delanteros y traseros en la posición central.

ES

Si tiene alguna pregunta o problema en relación con la unidad que este manual no pueda resolver, consulte a su proveedor Sony.

Notas sobre los CD

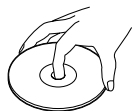

Un disco sucio o defectuoso puede causar la pérdida de sonido durante la reproducción. Para obtener un nivel de sonido óptimo, emplee los discos como se indica a continuación.

Tome los discos por sus bordes para mantenerlos limpios. No toque la superficie.

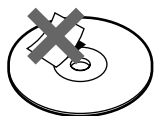

No pegue papel ni cinta adhesiva sobre la superficie de la etiqueta.

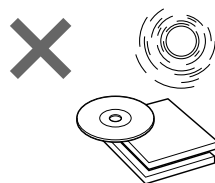

No exponga los discos a la luz solar directa ni a fuentes térmicas tales como conductos de aire cálido, ni los deje en un automóvil aparcado al sol donde la temperatura de su interior puede aumentar considerablemente.



Antes de reproducir un disco, límpielo con un paño limpiador opcional. Hágalo del centro hacia la periferia.

No utilice disolventes tales como bencina, diluidor de pintura, ni limpiadores o aerosoles para discos analógicos.

Notas sobre la condensación de humedad

En un día lluvioso, o en un lugar muy húmedo, es posible que se condense humedad en la lente interior del reproductor de CD. Cuando suceda esto, la unidad no funcionará adecuadamente. En tal caso, extraiga el disco y espere aproximadamente una hora hasta que la humedad se haya evaporado.

Si reproduce discos compactos de 8 cm

Emplee el adaptador sencillo para discos compactos opcional de Sony (CSA-8) con el fin de proteger el reproductor de discos compactos contra posibles daños.

Extracción e inserción del panel frontal

El panel frontal de esta unidad puede extraerse con el fin de evitar que se lo roben.

Extracción del panel frontal

Antes de extraer el panel frontal, pulse primero la tecla OFF. A continuación, pulse la tecla RELEASE para abrir el panel frontal, y extráigalo tirando del mismo hacia delante como se indica en la figura.

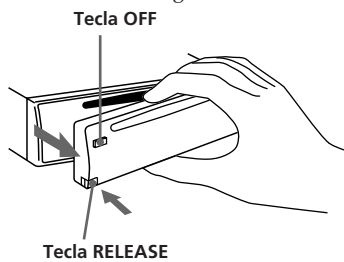

Tenga cuidado de no dejar caer el panel cuando lo retire de la unidad.

Inserción del panel frontal

Aplique la parte derecha del panel frontal a la unidad fijando la parte (A) del panel frontal a la parte (B) de la unidad como se muestra en la ilustración, e inserte la parte izquierda en la unidad hasta que chasquee.

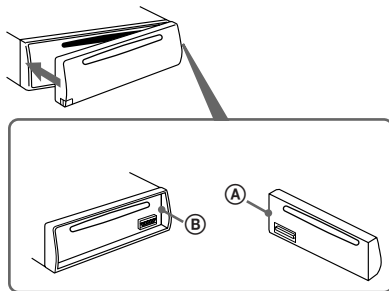

Notas

- Cerciórese de colocar correctamente el panel frontal en la unidad, ya que no podrá fijarse al revés.
- No presione el panel frontal a la fuerza contra la unidad cuando lo inserte en la misma. El panel podrá insertarse con facilidad presionándolo ligeramente contra la unidad.
- Para transportar el panel frontal, introdúzcalo en el estuche suministrado.
- No aplique demasiada fuerza sobre el visualizador del panel frontal.
- Antes de extraer el panel frontal, cerciórese de desconectar la alimentación. Sin embargo, si presiona la tecla RELEASE para extraer el panel frontal con la alimentación de la unidad conectada, ésta se desconectará automáticamente a fin de evitar que se dañen los altavoces.
- No exponga el panel frontal a la luz solar directa, fuentes térmicas tales como conductos de aire cálido, ni lo deje en lugares húmedos. No lo deje nunca en el panel de instrumentos, etc. con el automóvil aparcado al sol, porque la temperatura del interior del mismo podría aumentar considerablemente.

Alarma de precaución

Si sitúa la llave de encendido en la posición OFF sin haber extraído el panel frontal, la alarma de precaución se activará y se oír un pitido durante unos segundos (sólo en vehículos con posición adicional en la llave de encendido).

ES

Puesta en hora del reloj

El reloj posee una indicación digital de 24 horas.

Por ejemplo, para ajustarlo a las 10:08

1 Muestre la hora.

(Presione la tecla **OFF** o la tecla **DSPL** durante el funcionamiento de la unidad.)

2 Presione la tecla **DSPL** durante más de dos segundos.

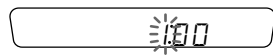

El dígito de la hora parpadean.

Ajuste los dígitos de la hora.

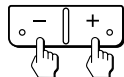

para retroceder para avanzar



3 Presione ligeramente la tecla **SEL**.

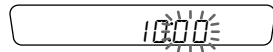

Los dígitos de los minutos parpadean.

Ajuste los dígitos de los minutos.

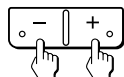

para retroceder para avanzar

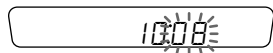

4 Presione ligeramente la tecla **DSPL**.

El reloj comienza a funcionar.

Nota

Si el automóvil no dispone de posición accesoria en el interruptor de la llave de encendido, el reloj no podrá ajustarse a menos que se active la alimentación. Ajústelo una vez encendida la radio, o bien durante la reproducción del CD.

Operación del reproductor de CD

Reproducción de un CD

Después de insertar un CD, la reproducción se iniciará automáticamente desde la primera canción.

Cara de la etiqueta hacia arriba



Si ya hay un CD insertado, presione la tecla **CD** para iniciar la reproducción.

Cuando la unidad inicie la reproducción del CD, aparecerá el tiempo de reproducción transcurrido.

Para mostrar el tiempo de reproducción transcurrido y el número de canción alternativamente, presione la tecla **DSPL**.

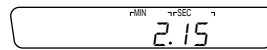

Tiempo de reproducción transcurrido

Cuando finalice la última canción del CD,

la indicación del número de canción volverá a mostrar el valor "1" y la reproducción volverá a iniciarse desde la primera canción del CD.

Nota

Para reproducir un CD de 8 cm, utilice el adaptador sencillo de discos compactos opcional Sony CSA-8.

Para detener la reproducción

Extraiga el CD presionando la tecla **▲**, o presione la tecla **OFF**.

La reproducción también se detiene al seleccionar otra fuente (radio) presionando la tecla **FM MWLW**.

Extracción del CD

Presione la tecla .

Nota

Si deja el disco extraído en la ranura de inserción del mismo después de haber presionado la tecla , el disco se insertará automáticamente en la unidad después de unos 15 segundos a fin de protegerlo.

Localización del comienzo de las canciones

— Función del sensor de música automático (AMS)

Durante la reproducción, presione cualquier lado de la tecla SEEK/AMS/MANU tantas veces como canciones desee omitir.

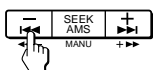

Para localizar las canciones anteriores

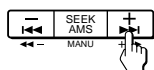

Para localizar las canciones posteriores

Localización de la parte que desee de una canción

— Función de búsqueda manual

Durante la reproducción, mantenga presionado cualquier lado de la tecla SEEK/AMS/MANU por más de dos segundos. Suelte la tecla cuando haya encontrado la parte que desee.

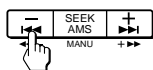

Hacia atrás

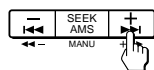

Hacia delante

Si rebobina hasta el principio del disco, aparecerá “_ _” en el visor. Si avanza hasta el final del mismo, aparecerá “_ _”.

En cualquier caso, no es posible ir a la canción siguiente ni a la anterior.

Búsqueda de una canción determinada

— Función de exploración de introducciones

Presione la tecla  durante la reproducción. → “INTRO” aparece en el visualizador principal.

Se reproducen los 10 primeros segundos de todas las canciones. Cuando encuentre la canción que desee, presione la tecla una vez más. La unidad vuelve al modo de reproducción normal.

Reproducción repetida de canciones

— Función de reproducción repetida

Presione la tecla  durante la reproducción. → “REPEAT” aparece en el visualizador principal.

Cuando termina la reproducción de la canción actual, ésta vuelve a reproducirse desde el principio.

Para cancelar este modo, vuelva a pulsar la tecla.

Reproducción de canciones en orden aleatorio

— Función de reproducción aleatoria

Presione la tecla  durante la reproducción. → “SHUF” aparece en el visualizador principal.

Todas las canciones del disco actualmente seleccionado se reproducen en orden aleatorio.

ES

Operación del reproductor de CD

7

Actual total number:

Sony CDX-3000 (E,F,S,P,H,W) 3-856-544-21 (1)

Radiorecepción

Búsqueda automática de emisoras — Sintonización automática

- 1 Seleccione la banda que desee.

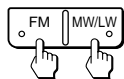

FMI → FMII → MW ↔ LW
FMIII → FMI → ...

- 2 Presione cualquier lado de la tecla SEEK/AMS/MANU una vez para buscar la emisora siguiente (sintonización automática).

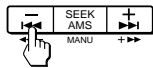

Para frecuencias inferiores

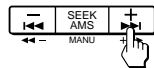

Para frecuencias superiores

La exploración se detendrá cuando se reciba una emisora. Presione repetidamente cualquier lado de la tecla SEEK/AMS/MANU hasta recibir la emisora deseada.

Cuando se sintonice un programa estéreo de FM de señal suficientemente intensa,

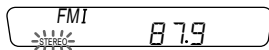

aparecerá la indicación "STEREO".

Para evitar que la sintonización automática se detenga en emisoras con demasiada frecuencia (modo de búsqueda local), presione ligeramente la tecla SENS a fin de que aparezca la indicación "LOCAL".

De esta forma sólo se sintonizará las emisoras de señal relativamente intensa. Las funciones del modo de búsqueda local solamente funcionará cuando esté activada la sintonía automática.

Si un programa de FM estéreo es difícil de recibir

— Modo monoaural

Presione ligeramente la tecla SENS.
→ "MONO" aparece en visualizador principal.

El sonido mejorará, pero será monoaural.

Si presiona la tecla SENS, es posible cambiar los elementos mostrados como se indica a continuación:



Sintonización mediante el ajuste de la frecuencia

— Sintonización manual

- 1 Seleccione la banda que desee.

- 2 Mantenga presionado cualquier lado de la tecla SEEK/AMS/MANU.

Suelte la tecla cuando se reciba la emisora deseada.



Para frecuencias inferiores

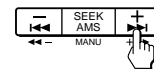

Para frecuencias superiores

¡PARA EVITAR ACCIDENTES!

Durante la conducción se recomienda emplear las funciones de sintonía automática.

Memorización automática de emisoras

— Función de memoria automática

Las emisoras de cada banda que se reciben con mayor claridad se localizan y se almacenan en la memoria de forma automática (FMI, FMII, FMIII, MW y LW). Es posible almacenar un máximo de 6 emisoras de cada banda en las teclas numéricas de memorización de 1 a 6 por orden de frecuencia.



- 1 Seleccione la banda deseada.

ES

- 2 Presione la tecla  durante más de dos segundos.

La unidad iniciará la exploración de la banda seleccionada y memorizará las emisoras sintonizadas en las teclas numéricas de memorización de 1 a 6 automáticamente.



Memorización de emisoras determinadas

- 1 Seleccione la banda que desee (página 8).
- 2 Sintonice la emisora que desee almacenar en la tecla numérica de memorización.
- 3 Mantenga presionada la tecla numérica de memorización que desee ( a ) durante unos dos segundos hasta que oiga un pitido.

El número de la tecla numérica de memorización presionada aparecerá en el visualizador principal.

Podrá almacenar hasta 6 emisoras de cada banda (FMI, FMII, FMIII, MW y LW) en las teclas numéricas de memorización en el orden que desee. De esta forma, pueden memorizarse 18 emisoras de FM. Si intenta almacenar otra emisora en una tecla numérica de memorización ya programada, la previamente almacenada se borrará.

Recepción de emisoras memorizadas

- 1 Seleccione la banda deseada (página 8).
- 2 Presione ligeramente la tecla numérica ( a ) en la que esté almacenada la emisora que desee recibir.

Nota

Si mantiene presionada la tecla numérica de memorización durante más de dos segundos, se memorizará la emisora actual. Para recibir la emisora previamente memorizada, cerciórese de presionar ligeramente la tecla numérica de memorización.

Otras funciones

Ajuste de las características del sonido

- 1 Seleccione el elemento que desee ajustar presionando repetidamente la tecla



VOL (volumen) → BAS (graves) → TRE (agudos) → BALANCE (equilibrio) → FADER (equilibrio entre los altavoces delanteros y traseros) → VOL (volumen) → ...

- 2 Ajuste el elemento seleccionado presionando cualquier lado de la tecla

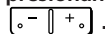

Realice el ajuste antes de que transcurran tres segundos desde la selección (después de tres segundos, las teclas volverán a funcionar como teclas de control de volumen).

Buena calidad de sonido incluso a bajo volumen

— Función de sonoridad

Presione la tecla  manteniendo pulsada la tecla . → "LOUD"

aparecerá en el visualizador principal. Se reforzarán los graves y los agudos. Para cancelar la función de esta tecla, vuelva a presionarla.

Silenciamiento rápido del sonido — Función de silenciamiento

Presione la tecla . → La indicación "MUTE" parpadea.

El sonido se eliminará al momento. Para restaurar el nivel de volumen previo, vuelva a presionarla.

continúa en la página siguiente →

ES

Radiorrecepción/Otras funciones

Actual total number:

Sony CDX-3000 (E,F,S,P,H,W) 3-856-544-21 (1)

Esta función también se cancelará cuando:

— se presione el lado + de la tecla  u

.

— se extraiga un CD presionando la tecla  durante la reproducción del CD.

Silenciamiento de los pitidos

Presione la tecla  manteniendo pulsada la tecla .

Para volver a activar los pitidos, presione de nuevo estas teclas.

Activación de la indicación del reloj

— Función de selección de alimentación

Sólo para automóviles provistos de posición para accesorios en el interruptor de la llave de encendido.

Para activar la función de selección de alimentación

Presione la tecla  mientras presiona .

La función de selección de alimentación conecta la alimentación de la indicación del reloj con la posición para accesorios en el interruptor de la llave de encendido.

Para evitar el desgaste de la batería, el reloj no aparece durante la inicialización de la unidad.

Mantenimiento

Sustitución del fusible

Al sustituir el fusible, asegúrese de utilizar uno que coincida con el amperaje indicado en dicho fusible. Si el fusible salta, compruebe la conexión de alimentación y sustitúyalo. Si después de sustituirlo vuelve a saltar, es posible que exista un funcionamiento interno defectuoso. En tal caso, póngase en contacto con el proveedor Sony más próximo.

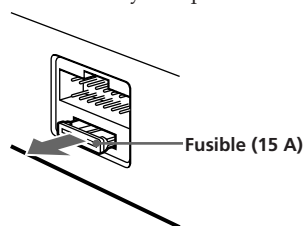

Advertencia

Emplee un fusible del amperaje especificado. Si emplease un fusible de mayor amperaje, la unidad podría sufrir daños serios.

Limpieza de los conectores

Es posible que la unidad no funcione correctamente si los conectores entre la unidad y el panel frontal no están limpios. Para evitar que ocurra esto, abra el panel frontal pulsando la tecla RELEASE; a continuación, extráigalo y limpie los conectores con un bastoncillo de algodón humedecido en alcohol. No aplique demasiada fuerza. De otro modo podrían dañarse los conectores.

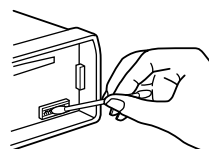

Unidad principal

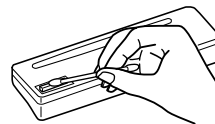

Parte posterior del panel frontal

ES

Desmontaje de la unidad

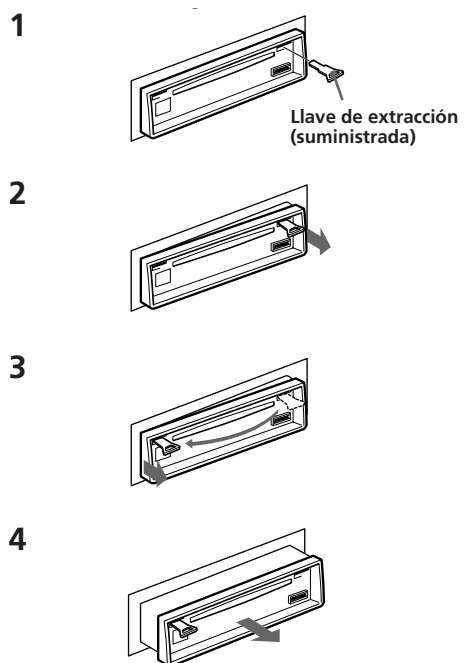

ES

Otras funciones

Ubicación de los controles

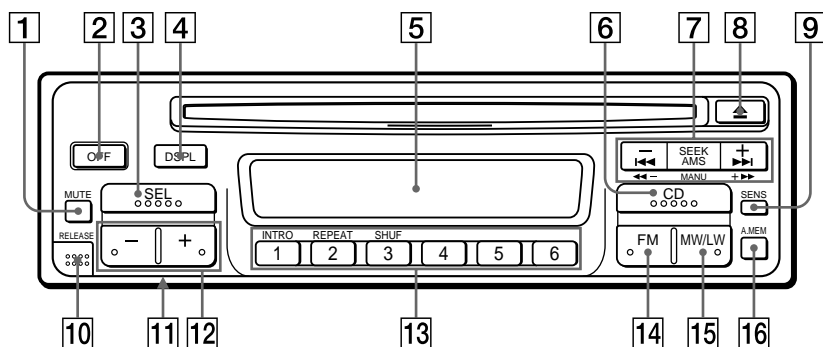

Para obtener información detallada, consulte las páginas incluidas en ●.

ES

- 1 Tecla MUTE (omisión de sonido) ●
- 2 Tecla de desconexión (OFF) ● 6 ● 9 ● 10
- 3 Tecla SEL (selección del modo de control/ajuste de caracteres) ● 6 ● 9 ● 10
- 4 Tecla DSPL (cambio del modo de visualización/puesta en hora) ● 6
- 5 Visulizador
- 6 Tecla CD (reproducción de CD) ● 6
- 7 Tecla SEEK/AMS/MANU (automático sintonización automática/sensor de música/búsqueda de emisoras memorizadas) ● 7 ● 8
- 8 Tecla ▲ (eject) ● 6 ● 7 ● 10
- 9 Tecla SENS (ajuste sensibilidad) ● 8
- 10 Tecla RELEASE (extracción del panel frontal) ● 5 ● 10
- 11 Botón de reposición (situado en la parte frontal de la unidad oculto por el panel frontal) ● 4
- 12 Tecla +/- (volumen/graves/agudos/ equilibrio entre los altavoces derechos/ izquierdos/equilibrio entre los altavoces delanteros y traseros) ● 6 ● 9 ● 10
- 13 Durante la radiorecepción:
Teclas numéricas de memorización ● 9
Durante la reproducción de CD:
 - 1 Tecla INTRO (exploración de introducciones) ● 7
 - 2 Tecla REPEAT (reproducción repetida) ● 7
 - 3 Tecla SHUF (reproducción aleatoria) ● 7
- 14 Tecla FM (frecuencia alternativa/anuncio del tráfico) ● 6 ● 8
- 15 Tecla MW/LW (frecuencia alternativa/ anuncio del tráfico) ● 6 ● 8
- 16 Tecla A.MEM (función de memoria automática) ● 9

Especificaciones

Sección del reproductor de discos compactos

Sistema	Sistema audiodigital de disco compactos
Relación señal-ruido	90 dB
Respuesta de frecuencia	10 – 20.000 Hz
Fluctuación y trémolo	Inmensurables

Sección del sintonizador

FM

Gama de sintonía	87,5 – 108,0 MHz
Terminal de antena	Conector para antena exterior
Frecuencia intermedia	10,7 MHz
Sensibilidad útil	8 dBf
Selectividad	75 dB a 400 kHz
Relación señal-ruido	65 dB (estéreo), 68 dB (monoaural)
Distorsión armónica a 1 kHz	0,5 % (estéreo), 0,3 % (monoaural)
Separación entre canales	35 dB a 1 kHz
Respuesta de frecuencia	30 – 15.000 Hz
Relación de captura	2 dB

MW/LW

Gama de sintonía	MW: 531 – 1.602 kHz LW: 153 – 281 kHz
Terminal de antena	Conector para antena exterior
Frecuencia intermedia	10,71 MHz/450 kHz
Sensibilidad	MW: 30 µV LW: 50 µV

Sección del amplificador de potencia

Salidas	Salidas para altavoces (conectores herméticos de seguridad)
Impedancia de los altavoces	4 – 8 ohmios
Salida máxima de potencia	20 W × 4 (a 4 ohmios)

Generales

Conductor de salida	Control para antena motorizada
Controles de tono	Graves ±10 dB a 100 Hz Agudos ±10 dB a 10 kHz
Alimentación	Batería de automóvil de 12 V CC (negativo a masa)
Dimensiones	Aprox. 188 × 58 × 180 mm (an/al/prf)
Dimensiones de montaje	Aprox. 183 × 53 × 158 mm (al/an/prf)
Masa	Aprox. 1,3 kg
Accesorios suministrados	Componentes de instalación y conexiones (1 juego) Estuche para el panel frontal (1) Cable con clavija RCA RC-63 (1 m), RC-64 (2 m), RC-65 (5 m) Paño de limpieza XP-CD1 Adaptador sencillo de discos compactos CSA-8
Accesorios opcionales	

Diseño y especificaciones sujetos a cambio sin previo aviso.

ES

Guía para la solución de problemas

La lista de comprobaciones siguiente le ayudará a solucionar la mayoría de los problemas más comunes.

Antes de pasar a la lista de comprobaciones siguiente, repase los procedimientos de conexión y operación.

Generales

Problema	Causa/Solución
Ausencia de sonido.	<ul style="list-style-type: none">• Ajuste el volumen con el lado + de la tecla .• Con un sistema de 2 altavoces, ponga el control de atenuación en la posición central.
El contenido de la memoria se han borrado.	<ul style="list-style-type: none">• El cable de alimentación o la batería se ha desconectado.• Ha presionado el botón de reposición. → Vuelva a almacenar las emisoras en memoria.
Ausencia de indicaciones en el visualizador principal.	Extraiga el panel frontal y limpie los conectores. Para obtener información detallada, consulte "Limpieza de los conectores" de en el apartado "Mantenimiento".
Ausencia de pitidos.	Ha silenciado los pitidos (página 10).

Reproducción de CD

Problema	Causa/Solución
No es posible cargar un CD.	<ul style="list-style-type: none">• Ya hay otro CD cargado.• Ha forzado la inserción del CD en la posición incorrecta.
No se inicia la reproducción.	Disco sucio.
El CD extrae automáticamente.	La temperatura ambiente es superior a 50°C.
El CD no se expulsa.	Presione la tecla  durante más de dos segundos.
Las teclas de operación no funcionan.	Presione el botón de reposición.
Se omiten partes de sonido debido a las vibraciones.	<ul style="list-style-type: none">• La unidad está instalada en un ángulo superior a 20°.• La unidad no está instalada en una parte rígida del automóvil.

Radiorecepción

Problema	Causa/Solución
No es posible sintonizar la frecuencia memorizada.	<ul style="list-style-type: none">• Memorice la frecuencia correcta.• La señal de radiodifusión es demasiado débil.
No es posible realizar la sintonización automática.	La señal de radiodifusión es demasiado débil. → Emplee la sintonización manual.
El indicador "STEREO" parpadea.	<ul style="list-style-type: none">• Sintonice con precisión.• La señal de radiodifusión es débil. → Presione la tecla  para activar el modo de recepción monoaural (MONO).

ES

Indicaciones de error

Las indicaciones siguientes parpadearán durante unos cinco segundos.

Indicación	Causa	Solución
<i>E - 04</i>	El CD está sucio o se ha insertado al revés.	Limpie el CD o insértelo correctamente.
<i>E - 99</i>	El reproductor de CD no funciona debido a algún problema.	Presione el botón de reposición o la tecla ▲.

Si las soluciones mencionadas no ayudan a resolver la situación, consulte a su proveedor Sony más cercano.

ES

Características

Geral

- **Painel frontal amovível** que permite retirar o painel e levá-lo consigo quando estacionar o automóvel (página 4).
- **Alarme de advertência** que é activado se desligar a chave de ignição sem retirar o painel.
- **Relógio digital com ciclo de 24 horas** incorporado (página 5).
- **Amplificador de potência incorporado (Saída max.: 20 W × 4 canais)** que lhe permite tirar partido de um sistema com quatro altifalantes.

Secção do leitor de CD

- **DAC (Conversor Digital/ Analógico) de 1 bit** para um som de reprodução nítido.
- **Mecanismo de recuperação rápida** para evitar a flutuação do volume de som.
- Funções convencionais, tais como a **função de pesquisa sequencial** para localização da faixa pretendida, a **função de repetição da reprodução** para reproduzir várias vezes uma faixa e a **função de reprodução aleatória** para reproduzir as faixas por ordem aleatória.

P

Secção do sintonizador

- Pode pré-programar um máximo de 30 estações: 18 estações em FM, e 6 estações em MW e LW.
- **A Função de memorização automática** memoriza, rápida e facilmente, um total de 30 estações (página 8).

Índice

Precauções	4
Retirar e colocar o painel frontal	4
Acerto do relógio	5

Funcionamento do leitor de CD

Reprodução de CD	6
Ejecção de CD	6
Localização do início das faixas — Função AMS (Sensor de Música Automático)	6
Localização da parte pretendida de uma faixa — Função de pesquisa manual	6
Pesquisa da faixa pretendida — Função de pesquisa sequencial	7
Reprodução sucessiva de faixas — Função de repetição da reprodução	7
Reprodução de faixas por ordem aleatória — Função de reprodução aleatória	7

Funcionamento do rádio

Pesquisa automática de estações — Sintonização automática	7
Se a recepção FM estéreo for má — Modo mono	8
Sintonização através da regulação da frequência — Sintonização manual	8
Memorização automática de estações — Função de memorização automática	8
Memorizar unicamente as estações pretendidas	8
Recepção das estações memorizadas	8

Outras funções

Regulação das características de som	9
Som de boa qualidade mesmo com volume baixo — Função de aumento do volume	9
Reduzir rapidamente o som — Função mute	9
Reduzir ao mínimo o som do sinal sonoro	9
Ligar o visor do relógio — Função Power Select (Seleção de alimentação)	9
Manutenção	10
Retirar do aparelho	10
Localização das teclas	11
Especificações	12
Manual de resolução de problemas	13

P

3

Actual total number:

Sony CDX-3000 (E,F,S,P,H,W) 3-856-544-21(1)

Precauções

- Antes de iniciar a utilização deste aparelho ou depois de substituir a bateria do automóvel, carregue na tecla de reinicialização com uma esferográfica e, em seguida, ligue o aparelho.

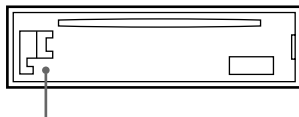

Tecla de reinicialização

- Se estacionou o automóvel ao sol de forma a que no seu interior ocorra uma considerável subida de temperatura, espere que o aparelho arrefeça antes de o utilizar.
- Se o aparelho não estiver a receber corrente eléctrica, verifique primeiro as ligações. Caso esteja tudo em ordem, verifique o fusível.
- Se o sistema de 2 altifalantes não emitir som, regule o comando fader para a posição central.

Se surgirem dúvidas ou problemas com o aparelho que este manual não esclarece, contacte o agente Sony mais próximo.

P

Notas sobre os CD

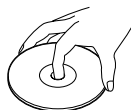

Os discos sujos ou com defeitos podem provocar flutuações do som durante a reprodução. Para obter um som com qualidade, siga as instruções de manuseamento dos discos indicadas abaixo. Pegue nos discos, segurando-os pelas extremidades para não os sujar e não toque na sua superfície.

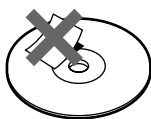

Não cole papéis ou fita adesiva na superfície do disco em que se encontra a etiqueta.

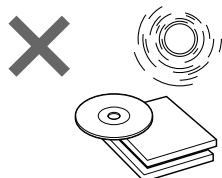

Não exponha os discos à incidência directa dos raios solares ou a fontes de calor, tais como condutas de ar quente. Não os deixe dentro de um automóvel estacionado ao sol, pois pode ocorrer uma subida súbita da temperatura interior.



Antes da reprodução, limpe o disco com um pano de limpeza. Limpe os discos do centro para as extremidades.

Não utilize dissolventes, tais como benzina ou diluentes, produtos de limpeza à venda no mercado ou spray anti-electricidade estática destinado aos discos normais.

Nota sobre a condensação de humidade

Em dias de chuva ou em ambientes muito húmidos, a humidade do ar poderá condensar-se sobre a lente no interior do aparelho. Caso isto ocorra, o aparelho poderá não funcionar correctamente. Em tais casos, retire o disco do aparelho e espere cerca de uma hora até que a humidade evapore.

Quando reproduzir um CD de 8 cm

Utilize o adaptador de CD Single Sony opcional (CSA-8) de modo a não danificar o leitor.

Retirar e colocar o painel frontal

O painel frontal deste aparelho pode ser retirado a fim de evitar possíveis furtos.

Para retirar o painel frontal

Antes de retirar o painel frontal, carregue primeiro na tecla OFF. A seguir, carregue na tecla RELEASE para abrir o painel frontal e retire-o, puxando-o para fora como ilustrado.

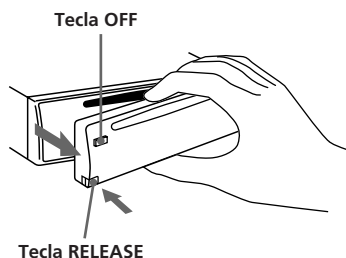

Não deixe cair o painel depois do retirar do aparelho.

Fixar o painel frontal

Fixe o lado direito do painel frontal ao aparelho, encaixando a parte (A) do painel frontal na parte (B) do aparelho, como se mostra na figura. Em seguida, faça pressão sobre o lado esquerdo do painel frontal até ouvir um estalido.

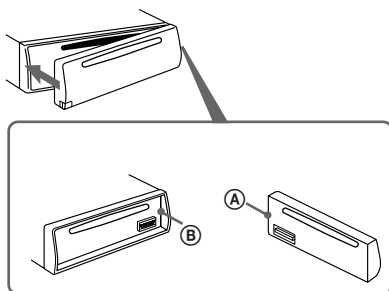

Notas

- Certifique-se de que o painel frontal se encontra na posição correcta durante a introdução no aparelho, pois se estiver invertido, não será possível colocá-lo.
- Quando introduzir o painel frontal, não o pressione com muita força contra o aparelho. O painel pode ser facilmente encaixado, com uma leve pressão.
- Caso transporte consigo o painel frontal, coloque-o no estojo fornecido para o efeito.
- Não pressione com muita força o mostrador do painel frontal.
- Antes de retirar o painel frontal, desligue o aparelho. No entanto, se carregar na tecla RELEASE para retirar o painel frontal com o aparelho ligado, a corrente é automaticamente cortada para não provocar danos nos altifalantes.
- Não exponha o painel frontal à incidência directa dos raios solares, a fontes de calor tais como condutas de ar quente ou à humidade. Nunca o deixe sobre o tablier, etc. de um automóvel estacionado sob a incidência directa dos raios solares pois poderá ocorrer um aumento considerável da temperatura no interior do mesmo.

Alarme de advertência

Caso gire a chave de ignição para a posição OFF sem retirar o painel frontal, o alarme de advertência será activado e um sinal será ouvido por alguns segundos (só para carros com uma posição de acessório na ignição).

Acerto do relógio

O relógio tem uma indicação digital de 24 horas.

Por exemplo, acerte-o para as 10:08

1 Visualize a hora.
(Carregue na tecla **OFF** ou na tecla **DSPL** enquanto o aparelho estiver a funcionar.)

2 Carregue continuamente na tecla **DSPL durante mais de dois segundos.**

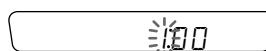

O dígito das horas começa a piscar.

Acerte o dígito das horas.



3 Carregue ligeiramente na tecla **SEL.**

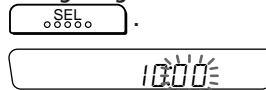

Os dígitos dos minutos começa a piscar.

Acerte os dígitos dos minutos.

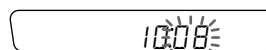

4 Carregue ligeiramente na tecla **DSPL.**

O relógio começa a funcionar.

Nota

Se o carro não tiver posição de acessório na ignição, não pode acertar o relógio a não ser que ligue a corrente. Acerte o relógio depois de ligar o rádio ou iniciar a reprodução de CD.

P

5

Actual total number:

Sony CDX-3000 (E,F,S,P,H,W) 3-856-544-21(1)

Funcionamento do leitor de CD

Reprodução de CD

Depois de introduzir o CD, a reprodução inicia-se automaticamente a partir da primeira faixa.

Lado impresso voltado para cima.

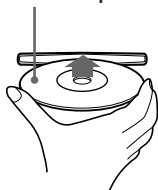

Se houver uma CD dentro do leitor, carregue na tecla para iniciar a reprodução.

Quando o aparelho iniciar a reprodução do CD, aparece o tempo de reprodução decorrido.

Para visualizar, alternadamente, o tempo de reprodução decorrido e o número da faixa, carregue na tecla .

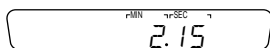

Tempo de reprodução decorrido

Quando a última faixa do CD terminar

A indicação do número de faixa volta a "1" e a reprodução é iniciada a partir da primeira faixa do CD.

Nota

Para reproduzir um CD de 8 cm, utilize o adaptador para CD (CSA-8) da Sony (venda em separado).

Para parar a reprodução,

ejecte o CD, carregando na tecla ou na tecla .

Se seleccionar outra fonte (rádio) através da tecla também interrompe a reprodução.

Ejecção de CD

Carregue na tecla .

Nota

Se, depois de carregar na tecla , não retirar o CD de dentro da gaveta, o CD volta a ser colocado dentro do leitor depois de decorridos 15 segundos, como medida de protecção.

Localização do início das faixas

— Função AMS (Sensor de Música Automático)

Durante a reprodução, carregue uma vez num dos lados da tecla SEEK/AMS/MANU para cada faixa que quiser ignorar.

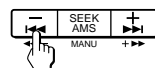

Para localizar faixas anteriores

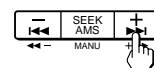

Para localizar faixas posteriores

Localização da parte pretendida de uma faixa

— Função de pesquisa manual

Durante a reprodução, mantenha pressionado um dos lados da tecla SEEK/AMS/MANU por mais de dois segundos. Liberte a tecla quando encontrar a parte pretendida.

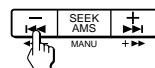

Para recuar

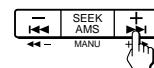

Para avançar

Se recuar até ao princípio do disco, aparece a indicação "--" no visor. Se avançar até ao fim do disco, aparece a indicação "--" no visor.

Em qualquer dos casos, não é possível saltar para a faixa anterior nem para a faixa seguinte.

Pesquisa da faixa pretendida

— Função de pesquisa sequencial

Carregue na tecla  durante a reprodução. → Aparece "INTRO" no visor.

São reproduzidos os primeiros 10 segundos de todas as faixas. Quando encontrar a faixa pretendida, carregue novamente na referida tecla. O aparelho volta ao modo de reprodução normal.

Reprodução sucessiva de faixas

— Função de repetição da reprodução

Carregue na tecla  durante a reprodução. → Aparece "REPEAT" no visor.

Terminada a reprodução da faixa, a mesma será repetida desde o início. Para cancelar este modo, volte a carregar na mesma tecla.

Reprodução de faixas por ordem aleatória

— Função de reprodução aleatória

Carregue na tecla  durante a reprodução. → Aparece "SHUF" no visor.

As faixas do disco seleccionado são reproduzidas por ordem aleatória.

Funcionamento do rádio

Pesquisa automática de estações — Sintonização automática

1 Seleccione a banda pretendida.

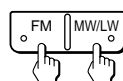

FMI → FMII → MW ↔ LW
FMIII → FMI → ...

2 Carregue uma vez num dos lados da tecla SEEK/AMS/MANU para sintonizar a estação seguinte (sintonização automática).

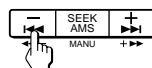

Para as frequências inferiores

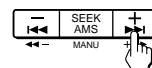

Para as frequências superiores

A pesquisa é interrompida quando sintonizar uma estação. Carregue várias vezes num dos lados da tecla SEEK/AMS/MANU até sintonizar a estação pretendida.

Se sintonizar um programa estéreo em FM com um sinal suficientemente forte,

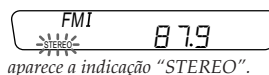

aparece a indicação "STEREO".

Para que a sintonização automática não pare nas estações com sinais demasiado fracos (modo de sintonização local), carregue na tecla  para obter a indicação "LOCAL".

Só são sintonizadas as estações com sinais suficientemente fortes. O modo de sintonização local só funciona se a função de sintonização automática estiver activa.

P

Funcionamento do leitor de CD/Funcionamento do rádio

7

Actual total number:

Sony CDX-3000 (E,F,S,P,H,W) 3-856-544-21(1)

Se a recepção FM estéreo for má — Modo mono

Carregue momentaneamente na tecla . → Aparece "MONO" no visor.

O som melhora. No entanto, só obtém som mono.

Se carregar na tecla , altera os itens visualizados da seguinte forma:



Sintonização através da regulação da frequência

— Sintonização manual

1 Seleccione a banda desejada (página 7).

2 Carregue continuamente num dos lados da tecla SEEK/AMS/MANU.

Largue a tecla quando sintonizar a estação pretendida.

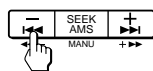

Para frequências inferiores

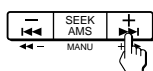

Para frequências superiores

PREVENÇÃO CONTRA ACIDENTES!

Durante a condução de veículos, recomenda-se a utilização da sintonização automática.

Memorização automática de estações

— Função de memorização automática

As estações com o sinal de recepção mais forte são automaticamente sintonizadas e memorizadas em cada banda (FMI, FMII, FMIII, MW e LW). Podem ser memorizadas por ordem de frequência, um máximo de 6 estações por banda, nas teclas pré-programadas de 1 a 6.

1 Seleccione a banda pretendida (página 7).



2 Carregue na tecla  durante mais de dois segundos.

O aparelho começa a pesquisar as bandas seleccionadas e a memorizar automaticamente as estações sintonizadas nas teclas numéricas pré-programadas de 1 a 6.

Memorizar unicamente as estações pretendidas

1 Seleccione a banda pretendida (página 7).

2 Sintonize a estação que pretende armazenar na tecla numérica de pré-programação.

3 Carregue continuamente na tecla numérica de pré-programação ( 1 a ) durante cerca de dois segundos até ouvir um sinal sonoro.



O número da tecla numérica de pré-programação em que carregou aparece no visor.

Podem memorizar aleatoriamente um máximo de 6 estações em cada banda (FMI, FMII, FMIII, MW e LW) nas teclas numéricas. Assim, pode memorizar um máximo de 18 estações em FM.

Se tentar memorizar outra estação na mesma tecla numérica de pré-programação, a estação nela gravada é apagada.

Recepção das estações memorizadas

1 Seleccione a banda pretendida (página 7).

2 Carregue momentaneamente na tecla numérica de pré-programação ( 1 a ) em que memorizou a estação pretendida.

Nota

Se carregar na tecla numérica de pré-programação durante mais de dois segundos, a estação recebida é memorizada. Para receber a estação memorizada anteriormente, carregue momentaneamente na tecla numérica de pré-programação.

Outras funções

Regulação das características de som

- 1 Seleccione a característica que pretende regular carregando repetidas vezes na tecla .

VOL (volume) → BAS (graves) → TRE (agudos) → BALANCE (controlo do som das colunas) → FADER (fader) → VOL (volume) → ...

- 2 Regule o item seleccionado, carregando em qualquer um dos lados da tecla

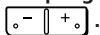

Efectue a regulação num período de três segundos após a selecção (decorridos três segundos, as teclas voltam às funções de controlo de volume).

Som de boa qualidade mesmo com volume baixo

— Função de aumento do volume

Carregue simultaneamente na tecla  e na tecla . → Aparece "LOUD" no visor.

Os graves e os agudos são melhorados. Para cancelar, volte a carregar na mesma tecla.

Reduzir rapidamente o

SOM — Função mute

Carregue na tecla . → A indicação "MUTE" começa a piscar.

O som é imediatamente reduzido ao mínimo. Para obter o volume de som anterior, volte a carregar na mesma tecla.

Esta função é igualmente cancelada se:

— carregar no lado + da tecla  ou na tecla



— ejectar o CD, carregando na tecla  durante a reprodução do mesmo.

Reduzir ao mínimo o som do sinal sonoro



Carregue simultaneamente na tecla  e na tecla .

Para reactivar o sinal sonoro, carregue novamente nestas teclas.

Ligar o visor do relógio

— Função Power Select (Seleção de alimentação)

Só para automóveis cuja chave de ignição tenha a posição acessórios.

Para activar a função de selecção de alimentação (Power Select) carregue simultaneamente em  e em .

A função de selecção de alimentação liga a visualização do relógio à posição acessórios da chave de ignição.

Para evitar o desgaste da bateria, o relógio não está visível durante a inicialização do aparelho.

Manutenção

Substituição do fusível

Quando substituir o fusível, certifique-se de que está a utilizar um fusível com uma amperagem igual à indicada no fusível. Se o fusível rebentar, verifique a ligação à corrente e substitua o fusível. Se o fusível voltar a rebentar depois de o ter substituído, isso pode ser provocado por um mau funcionamento interno. Nesse caso, consulte o agente da Sony mais próximo.

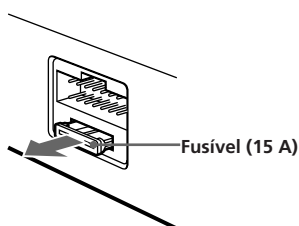

Aviso

Utilize um fusível com a amperagem especificada.

A utilização de um fusível com uma amperagem superior pode provocar danos graves.

P

Limpeza dos conectores

O aparelho pode deixar de funcionar correctamente, se os conectores entre o painel frontal e o aparelho estiverem sujos. Para que isto não aconteça, carregue na tecla RELEASE para abrir o painel frontal, retire-o e limpe os conectores com um cotonete embebido em álcool. Não exerça pressão excessiva. Caso contrário, pode danificar os conectores.

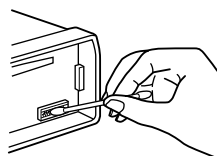

Unidade principal

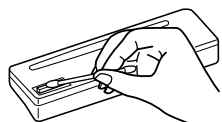

Parte posterior do painel frontal

Retirar do aparelho

1

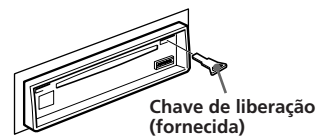

2

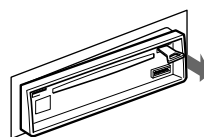

3

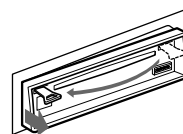

4

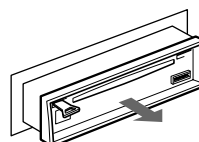

Localização das teclas

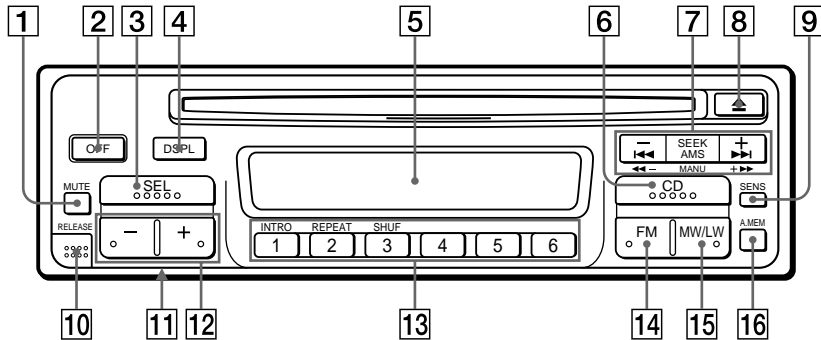

Para mais informações, consulte as páginas indicadas em ●.

- 1 Tecla MUTE (tirar o som) 9
- 2 Tecla OFF 4 5 6 9
- 3 Tecla SEL (selecção do modo de controlo) 5 9
- 4 Tecla DSPL (alteração do modo de indicações do visor/acerto da hora) 5 6
- 5 Visor
- 6 Tecla CD (reprodução de CD) 6
- 7 Tecla SEEK/AMS/MANU (Sintonização automática/Sensor automático de músicas/Pesquisa programada) 6 7 8
- 8 Tecla ▲ (ejectar) 6 9
- 9 Tecla SENS (sensibilidad) 7 8
- 10 Tecla RELEASE (Soltar o painel frontal) 4 5 10
- 11 Tecla de reinicialização (localizada na parte frontal do aparelho, tapada pelo painel frontal) 4
- 12 +/- Tecla de controlo (volume/graves/agudos/controlo do som das colunas/fader) 5 9
- 13 Durante a recepção de rádio:
Teclas numéricas de pré-programação 8
Durante a reprodução de CD:
1 Tecla INTRO (Pesquisa sequencial) 7
2 Tecla REPEAT (Repetição da leitura) 7
3 Tecla SHUF (Reprodução aleatória) 7
- 14 Tecla FM (frequência alternativa/informações de trânsito) 6 7
- 15 Tecla MW/LW (frequência alternativa/informações de trânsito) 6 7
- 16 Tecla A.MEM (função de memorização automática) 8

P

Especificações

Secção do leitor de CD

Sistema	Sistema áudio digital de disco compacto
Relação sinal/ruído	90 dB
Resposta em frequência	10 – 20.000 Hz
Oscilação e flutuação	Abaixo dos limites mensuráveis

Secção do sintonizador

FM

Área de sintonização	87,5 – 108,0 MHz
Terminal de antena	Conector de antena externa
Frequência intermédia	10,7 MHz
Sensibilidade utilizável	8 dBf
Selectividade	75 dB a 400 kHz
Relação sinal/ruído	65 dB (estéreo), 68 dB (mono)
Distorção harmónica a 1 kHz	0,5 % (estéreo), 0,3 % (mono)
Separação de canais	35 dB a 1 kHz
Resposta de frequência	30 – 15.000 Hz
Taxa de captação	2 dB

MW/LW

Área de sintonização	MW: 531 – 1.602 kHz LW: 153 – 281 kHz
Terminal de antena	Conector de antena externa
Frequência intermédia	10,71 MHz/450 kHz
Sensibilidade	MW: 30 µV LW : 50 µV

Secção do amplificador de potência

Saídas	Saída para altifalantes (conectores selados)
Impedância do altifalante	4 – 8 ohms
Potência máxima	20 W × 4 (a 4 ohms)

Generalidades

Cabo de saída	Fio de controlo da antena eléctrica
Controlos de sonoridade	Graves ±10 dB a 100 Hz Agudos ±10 dB a 10 kHz
Requisitos de energia	Bateria do automóvel de 12 V DC (massa negativa)
Dimensões	Aprox. 188 × 58 × 180 mm (l/a/p)
Dimensões de montagem	Aprox. 183 × 53 × 158 mm (l/a/p)
Peso	Aprox. 1,3 kg
Accessórios fornecidos	Peças para instalação e ligação (1 conjunto) Caixa do painel frontal (1) Cabo de terminais RCA RC-63 (1 m), RC-64 (2 m), RC-65 (5 m)
Accessórios opcionais	Pano de limpeza XP-CD1 Adaptador de disco compacto de 8 cm CSA-8

O design e as especificações estão sujeitas a alterações sem aviso prévio.

Manual de resolução de problemas

A lista de verificações abaixo ajudá-lo-á a corrigir a maioria dos problemas que possa ocorrer durante a utilização do aparelho.

Antes de consultar a lista de verificação abaixo, leia os procedimentos de ligação e de funcionamento.

Generalidades

Problema	Causa/Solução
Ausência de som.	<ul style="list-style-type: none">• Regule o volume com o lado + da tecla .• Defina o controlo de fader para a posição central do sistema de dois altifalantes.
A memória foi apagada.	<ul style="list-style-type: none">• O cabo de alimentação ou bateria foi desligado.• Carregou no Tecla de reinicialização. → Armazene novamente as estações na memória.
As indicações não aparecem no visor.	Retire o painel frontal e limpe os conectores. Para mais informações, consulte "Limpeza dos conectores" na secção "Manutenção".
Sem sinal sonoro.	O sinal sonoro não tem som (página 9).

Reprodução de CD

Problema	Causa/Solução
Impossível introduzir o CD.	<ul style="list-style-type: none">• Um outro CD já está inserido.• O CD foi introduzido ao contrário.
A leitura não se inicia.	CD sujo.
O CD é ejectado automaticamente.	A temperatura do ambiente é superior a 50°C.
O CD não se ejecta.	Carregue na tecla  mais de 2 segundos.
As teclas de comando não funcionam.	Carregue na tecla de reinicialização.
O som apresenta interrupções intermitentes devido a vibrações.	<ul style="list-style-type: none">• O aparelho foi instalado com um ângulo superior a 20°.• O aparelho não foi instalado numa parte estável do automóvel.

Recepção de rádio

Problema	Causa/Solução
Impossível efectuar a sintonização pré-programada.	<ul style="list-style-type: none">• Memorize a frequência correcta.• Emissão praticamente inaudível.
Impossível efectuar a sintonização automática.	A emissão tem sinais demasiado fracos. → Utilize a sintonização manual.
A indicação "STEREO" começa a piscar.	<ul style="list-style-type: none">• Sintonize-a bem.• Emissão praticamente inaudível. → Carregue na tecla  para activar o modo MONO.

P

Indicações de erro

As indicações que se seguem piscam durante cerca de cinco segundos.

Visor	Causa	Solução
<i>E - 04</i>	Está sujo ou foi introduzido ao contrário.	Limpe o CD ou introduza-o correctamente.
<i>E - 99</i>	Impossível funcionar com o permutador de CD devido a um problema.	Carregue na tecla de reinicialização ou na tecla ▲.

Se as sugestões acima referidas não o ajudarem a resolver o problema, consulte o agente da Sony mais próximo.

P

Actual total number:

Sony CDX-3000 (E,F,S,P,H,W) 3-856-544-21(1)

Kenmerken

Algemeen

- **Het afneembare, "anti-diefstal"** voorpaneel kan gemakkelijk van de voorkant van het apparaat verwijderd worden, wanneer u de auto verlaat (pagina 4).
- **Een alarmsignaal** waarschuwt u als u het contact afzet en vergeet het voorpaneel van het apparaat te verwijderen.
- Voorzien van **digitale klok met 24-uurs aanduiding** (pagina 5).
- **Ingebouwde Ingebouwde eindversterker (maximaal uitgangsvermogen: 4 × 20 watt)** om te genieten van via vier luidsprekers.

CD-speler-gedeelte

- **1-bit digitaal-analoog omzetter** voor heldere geluidsweergave.
- **Spoorcorrectiemechanisme** voorkomt verspringen van het geluid.
- Verschillende praktische functies zijn beschikbaar, zoals de **intro-zoekfunctie** om het gewenste muziekstuk te zoeken, de **herhaalfunctie** om een muziekstuk herhaaldelijk af te spelen en de **shuffle-functie** om muziekstukken in willekeurige volgorde af te spelen.

Tuner-gedeelte

- Maximaal 30 zenders kunnen vooraf worden ingesteld: 18 op de FM, 6 op MG en 6 op LG.
- **Automatische geheugenfunctie** om in het totaal 30 zenders snel en makkelijk in het geheugen op te slaan (pagina 8).

NL

Inhoudsopgave

Voorzorgsmaatregelen	4
Verwijderen en aanbrengen van het voorpaneel	4
De klok instellen	5

Bediening van de CD-speler

Een CD afspelen	6
En CD uitwerpen	6
Het begin van een muziekstukken zoeken — AMS-functie (Automatic Music Sensor)	6
Een bepaald gedeelte van een muziekstuk zoeken — Handmatige zoekfunctie	6
Een bepaald muziekstukken zoeken — Intro-zoekfunctie	7
Muziekstukken herhalen — Herhaalfunctie	7
Muziekstukken in willekeurige volgorde afspelen — Willekeurige afspeelfunctie	7

Radio-ontvangst

Automatisch zoeken naar zenders — Automatische afstemming	7
Als de stereo-ontvangst op de FM te zwak is — Monoweergave	8
Afstemmen door de frequentie aan te passen — Handmatige afstemming	8
Zenders automatisch vastleggen in het geheugen — Automatische geheugenfunctie	8
Alleen de gewenste zenders vastleggen	8
Afstemmen op vastgelegde zenders	8

Overige functies

Kenmerken van het geluid instellen	9
Goede weergave van hoge en lage tonen, zelfs bij laag volume — Loudness-functie	9
Het geluid snel dempen — Mute-functie	9
De pieptoon onderdrukken	9
De tijdweergave inschakelen — Power Select-functie	9
Onderhoud	10
Demonteren van het apparaat	10
Plaats van de toetsen	11
Technische gegevens	12
Verhelpen van problemen	13

NL

Voorzorgsmaatregelen

- Alvorens het apparaat voor de eerste maal te gebruiken, of na het verwisselen van de auto-accu, drukt u met een balpen of een dergelijk voorwerp op de terugsteltoets. Daarna kunt u het apparaat volgens de aanwijzingen in gebruik nemen.



Terugsteltoets

- Als de temperatuur in de auto als gevolg van parkeren in de volle zon bijzonder hoog is opgelopen, moet u het apparaat eerst even laten afkoelen alvorens u het inschakelt.
- Als het apparaat geen stroom krijgt, controleer dan eerst de bedrading. Is alles in orde, controleer dan de zekering.
- Als een systeem met twee luidsprekers geen geluid geeft, zet dan de voor/achter-balans (FAD) in de middenpositie.

Als u na het lezen van deze gebruiksaanwijzing nog vragen of problemen hebt, kunt u altijd contact opnemen met uw Sony-leverancier.

Opmerking betreffende CD's

NL

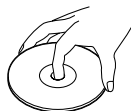

Bij het afspelen van een vuile of beschadigde disc kan het geluid soms wegvallen. Om zeker te zijn van een optimale geluidswaergave moet u de disc als volgt behandelen. Neem de disc altijd vast aan de rand en zorg ervoor dat u het oppervlak niet aanraakt.

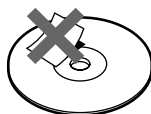

Plak geen papier of plakband op een compact disc en schrijf niet op het label.

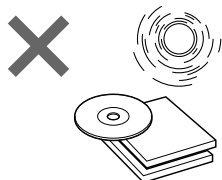

4

Stel de discs niet bloot aan direct zonlicht of warmtebronnen zoals warmeluchtkanalen. Laat ze ook niet liggen in een geparkeerde auto in de volle zon, aangezien de temperatuur in de auto bijzonder hoog kan oplopen.



Maak de compact disc schoon met een los verkrijgbaar reinigingsdoekje, alvorens deze af te spelen.

Veeg vanuit het midden naar de rand toe. Gebruik geen oplosmiddelen zoals benzine, verdunner of in de handel verkrijgbare reinigingsmiddelen en anti-statische spray voor conventionele grammofoonplaten.

Betreffende conventionele

Op een regenachtige dag of in een vochtige omgeving kan op de lenzen in de CD-speler vocht condenseren. Condensvocht op de lenzen kan de werking van het apparaat belemmeren. Als dit zich voordoet, verwijder dan de compact disc en wacht ongeveer een uur tot al het condensvocht verdamp is.

Afspelen van 8 cm CD-singles

Gebruik de Sony compact disc single adapter (CSA-8, optioneel) om bij het afspelen van CD-singles beschadiging van de CD-speler te voorkomen.

Verwijderen en aanbrengen van het voorpaneel

Het voorpaneel van dit apparaat kan verwijderd worden om diefstal te voorkomen.

Verwijderen van het voorpaneel

Vergeet niet, voor u het voorpaneel verwijdert, eerst op de OFF toets te drukken. Druk vervolgens op de RELEASE toets om het voorpaneel te openen, en verwijder het voorpaneel door dit naar u toe te trekken, zoals afgebeeld.

Actual total number:

Sony CDX-3000 (E,F,S,P,H,W) 3-856-544-21(1)

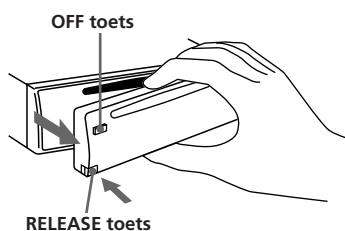

Laat het voorpaneel niet vallen wanneer u dit van het apparaat haalt.

Het voorpaneel aanbrengen

Bevestig de rechterkant van het voorpaneel op het apparaat door deel ① van het voorpaneel tegenover deel ② van het apparaat te plaatsen zoals afgebeeld, en druk vervolgens op de linkerkant tot die vastklikt.

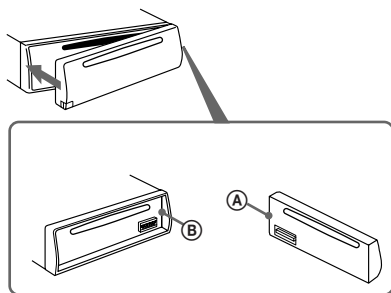

Opmerkingen

- Let op dat het voorpaneel met de juiste kant boven wordt aangebracht, aangezien omgekeerd aanbrengen van het voorpaneel niet mogelijk is.
- Druk bij het aanbrengen het voorpaneel niet te hard tegen het apparaat aan. Het voorpaneel kan gemakkelijk bevestigd worden door het lichtjes tegen het apparaat aan te drukken.
- Oefen nooit grote druk uit op het uitleesvenster van het voorpaneel.
- Wanneer u het voorpaneel meeneemt, stopt u dit best in de bijgeleverde beschermhoes.
- Alvorens het voorpaneel te verwijderen moet u het apparaat uit te schakelen. Als u echter op de RELEASE toets drukt om het voorpaneel te verwijderen zonder dat het apparaat is uitgeschakeld, zal de stroomvoorziening automatisch worden uitgeschakeld om beschadiging van de luidsprekers te voorkomen.
- Stel het voorpaneel nooit bloot aan direct zonlicht, extreme hitte of een hoge vochtigheidsgraad. Laat het afneembare voorpaneel ook nooit in de auto achter wanneer deze in de volle zon staat geparkeerd, aangezien de temperatuur in de auto bijzonder hoog kan oplopen.

Waarschuwingstoon

Indien u het contactslot in de OFF-positie draait zonder het frontpaneel te verwijderen, zal het waarschuwingssignaal worden geactiveerd, waarbij gedurende enkele seconden een pieptoon kan worden gehoord. (Dit geldt uitsluitend voor auto's met een contactslot met accessoirestand).

De klok instellen

De ingebouwde klok is een digitale 24-uursklok.

Voorbeeld: de klok instellen op 10:08 uur

1 Toon de tijd.

(Druk op de toets **OFF** of de toets **DSPL** als het apparaat aan staat.)

2 Houd de toets **DSPL** meer dan twee seconden ingedrukt.

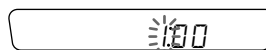

Het getal voor het knippert.

Stel het getal voor het uur in.

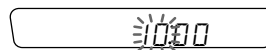
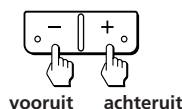

3 Druk even op de toets **SEL**.

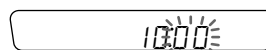

Het getal voor de minuten knippert.

Stel het getal voor de minuten in.

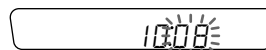
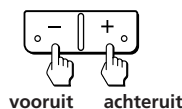

4 Druk even op de toets **DSPL**.

De klok gaat lopen.

Opmerking

Indien de auto niet over een accessoirestand beschikt, kan de klok uitsluitend worden ingesteld als het apparaat is ingeschakeld. Stel de klok in nadat u de radio of de CD-speler hebt ingeschakeld.

NL

Bediening van de CD-speler

Een CD afspelen

Nadat u een CD in het apparaat hebt gestoken, wordt het eerste muziekstuk automatisch afgespeeld.

Met de label naar boven



Als het apparaat al een CD bevat, drukt u op de toets  om het afspelen te starten.

Als er zich al een CD in het apparaat bevindt, drukt u op de knop CD om te beginnen met afspelen.

Zodra het apparaat begint met het afspelen van een CD, zal de verstreken speeltijd worden weergegeven. U kunt kiezen tussen de weergave van de verstreken speeltijd en het nummer van de track op de CD, door op de knop  te drukken.

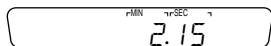

Verstreken speeltijd



Na afloop van het laatste muziekstuk van de CD,

Het muziekstuknummer komt weer op "1" te staan en de weergave begint opnieuw vanaf het eerste muziekstuk op de CD.

Opmerking

Voor het afspelen van een 8-cm CD moet u een Sony single CD-adaptor CSA-8 (niet bijgeleverd) gebruiken.

U stopt het afspelen

door de CD uit te werpen met de toets  of door op de toets  te drukken. Het afspelen stopt ook als u een andere bron (radio) kiest door op de toets  te drukken.

En CD uitwerpen

Druk op de toets .

Opmerking

Als u na het indrukken van de toets  de uitgeschoven compact disc in de gleuf laat zitten, zal de disc na ongeveer 15 seconden automatisch door het apparaat naar binnen gehaald worden, om de disc te beschermen.

Het begin van een muziekstuk zoeken

— AMS-functie (Automatic Music Sensor)

Tijdens het afspelen drukt u op de linker- of rechterkant van de knop SEEK/AMS/MANU voor elke track die u wilt overslaan.

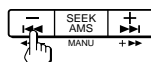

Terugzoeken naar muziekstukken

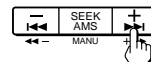

Vooruit zoeken naar muziekstukken

Een bepaald gedeelte van een muziekstuk zoeken

— Handmatige zoekfunctie

Tijdens het afspelen drukt u op de linker- of rechterkant van de knop SEEK/AMS/MANU en houdt u deze langer dan twee seconden ingedrukt. Laat de knop los zodra u de gewenste passage hebt gevonden.

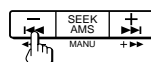

Achterwaarts

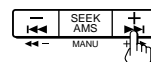

Voorwaarts

Als u achterwaarts zoekt, verschijnt er " _ " in het uitleesvenster. Zoekt u voorwaarts, dan verschijnt er " _ ".

In beide gevallen kan u nog naar het vorige, noch naar het volgende muziekstukken.

NL

Een bepaald muziekstukken zoeken

— Intro-zoekfunctie

Druk tijdens het afspelen op de toets

. → In het uitleesvenster verschijnt "INTRO".

Van alle muziekstukken worden de eerste tien seconden afgespeeld. Als u het gewenste muziekstukken hebt gevonden, drukt u nogmaals op de toets. Het apparaat gaat dan verder met normaal afspelen.

Muziekstukken herhalen

— Herhaalfunctie

Druk tijdens het afspelen op de toets

. → In het uitleesvenster verschijnt "REPEAT".

Als het huidige muziekstukken is afgelopen, zal het opnieuw worden afgespeeld. Druk nogmaals op deze toets om het herhalen te annuleren.

Muziekstukken in willekeurige volgorde afspelen

— Willekeurige afspeelfunctie

Druk tijdens het afspelen op de toets

. → In het uitleesvenster verschijnt "SHUF".

Alle muziekstukken van de geselecteerde disc worden afgespeeld in willekeurige volgorde.

Radio-ontvangst

Automatisch zoeken naar zenders — Automatische afstemming

1 Kies de gewenste afstemband.

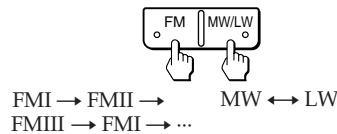

2 Druk op een van beide zijden van de toets SEEK/AMS/MANU om de volgende zender te zoeken (automatische afstemming).

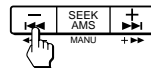

Lagere frequenties zoeken

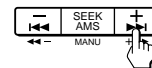

Hogere frequenties zoeken

Het scannen stopt zodra een station wordt ontvangen. Druk herhaaldelijk op de linker- of rechterkant van de knop SEEK / AMS / MANU totdat het gewenste station wordt ontvangen.

Als is afgestemd op een voldoende krachtige FM stereo zender

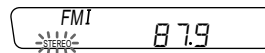

verschijnt de aanduiding "STEREO" in het uitleesvenster.

Om te voorkomen dat de automatische afstemming (local seek mode) te vaak stopt, drukt u even op de toets . De aanduiding "LOCAL" verschijnt dan in het uitleesvenster.

De automatische afstemming stopt dan alleen bij zenders met een relatief sterk signaal. Deze functie is alleen beschikbaar bij automatische afstemming.

NL

Bediening van de CD-speler/Radio-ontvangst

7

Actual total number:

Sony CDX-3000 (E,F,S,P,H,W) 3-856-544-21(1)

Als de stereo-ontvangst op de FM te zwak is

— Monoweergave

Druk even op de toets . → In het uitleesvenster verschijnt "MONO".

De kwaliteit van het geluid verbetert maar het wordt wel mono.

Door op de toets  te drukken, kan u de aanduidingen als volgt wijzigen:

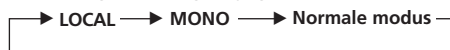

Afstemmen door de frequentie aan te passen

— Handmatige afstemming

1 Kies de gewenste afstemband (pagina 7).

2 Druk op de linker- of rechterkant van de knop SEEK/AMS/MANU en houd deze ingedrukt.

Laat de toets los als de gewenste zender wordt ontvangen.

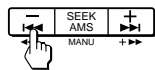

Lagere frequenties zoeken

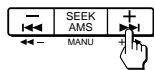

Hogere frequenties zoeken

VOORKOM ONGEVALLEN!

Gebruik de automatische afstemming als u afstemt tijdens het rijden.

Zenders automatisch vastleggen in het geheugen

— Automatische geheugenfunctie

De zenders die het best worden ontvangen worden automatisch gezocht en opgeslagen per afstemband (FMI, FMII, FMIII, MW en LW).

Per afstemband kunnen maximaal 6 zenders in volgorde van frequentie worden opgeslagen onder de voorinstelnummertoeetsen 1 tot 6.

1 Kies de gewenste afstemband (pagina 7).

2 Houd de toets  meer dan twee seconden ingedrukt.

Het apparaat begint te zoeken in de gekozen afstemband en slaat de ontvangen zenders automatisch op onder de voorinstelnummertoeetsen 1 tot 6.

Alleen de gewenste zenders vastleggen

1 Kies de gewenste afstemband (pagina 7).

2 Stem af op de zender die u wilt opslaan onder een geheugentoeets.

3 Houd de gewenste voorinstelnummertoeets ( tot ) ongeveer twee seconden ingedrukt tot er ene pieptoon weerklinkt.

Het cijfer van de voorinstelnummertoeets verschijnt in het uitleesvenster.

Per afstemband (FMI, FMII, FMIII, MW en LW) kunnen maximaal zes zenders in elke gewenste volgorde worden opgeslagen onder de voorinstelnummertoeetsen. In totaal kunnen dus 18 FM-zenders worden vastgelegd.

Als u een zender opslaat onder een reeds gebruikte voorinstelnummertoeets, wordt de vorige zender gewist.

Afstemmen op vastgelegde zenders

1 Kies de gewenste afstemband (pagina 7).



2 Druk even kort op de voorinstelnummertoeets ( tot ) waaronder de gewenste zender is opgeslagen.

Opmerking

Als u een voorinstelnummertoeets langer dan twee seconden ingedrukt houdt, wordt de huidige zender opgeslagen. Om af te stemmen op de in het geheugen opgeslagen zender, moet u even op de voorinstelnummertoeets drukken.

Overige functies

Kenmerken van het geluid instellen

- 1 Kies het kenmerk dat u wilt instellen door enkele malen op de toets  te drukken.
VOL (volume) → BAS (lage tonen) → TRE (hoge tonen) → BALANCE (links/rechts-balans) → FADER (voor/achter-balans) → VOL (volume) → ...
- 2 Stel het gekozen kenmerk in door op + of - van de  toets te drukken.

Wijzig de instelling binnen de drie seconden na het kiezen. (Na drie seconden fungeren de toetsen opnieuw als volumeregelttoetsen.)

Goede weergave van hoge en lage tonen, zelfs bij laag volume — Loudness-functie

- Druk op de toets  terwijl de toets  wordt ingedrukt. → In het uitleesvenster verschijnt "LOUD".
De lage en hoge tonen worden extra versterkt. Druk nogmaals op de toets om de functie te annuleren.

Het geluid snel dempen

— Mute-functie

- Druk op de toets .
→ De aanduiding "MUTE" knippert in het uitleesvenster.

Het geluid wordt onmiddellijk gedempt. Druk nogmaals op de toets om het oorspronkelijke volume te herstellen.

- Deze functie wordt ook geannuleerd als*
— op de + van de  toets of op  wordt gedrukt.
— een CD wordt uitgeworpen door tijdens het afspelen op de toets  te drukken.

De pieptoon onderdrukken

- Druk op de toets  terwijl de toets  wordt ingedrukt.

Om de pieptoon weer in te schakelen, drukt u nogmaals deze toetsen tegelijk in.

De tijdweergave inschakelen — Power Select-functie

Uitsluitend voor auto's met contactslot met accessoirestand.

- Inschakelen van de functie Power Select
Druk op de toets  terwijl u de toets  ingedrukt houdt.

Met de functie Power Select (keuze voedingsspanning) kunt u de voedingsspanning voor de tijdweergave verbinden met de accessoirestand van het contactslot.
Om uitputting van de accu te voorkomen, wordt de klok niet weergegeven als de speler in ruststand is.

NL

Radio-ontvangst/Overige functies

9

Actual total number:

Sony CDX-3000 (E,F,S,P,H,W) 3-856-544-21(1)

Onderhoud

Vervangen van de zekering

Let er bij het vervangen van de zekering op dat de nieuwe zekering het op de zekering vermelde ampère heeft. Als de zekering springt, controleer dan de voedingsaansluiting en vervang de zekering. Als de zekering weer springt nadat ze werd vervangen, kan dit wijzen op een intern defect van het toestel. Raadpleeg in dit geval een Sony dealer.

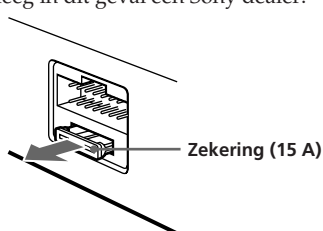

Waarschuwing

Gebruik een zekering met de aanbevolen amperage. Het gebruik van een zekering met een hogere amperage kan resulteren in beschadiging van het apparaat.

Reinigen van de aansluitingen

Het apparaat kan niet naar behoren functioneren als de aansluitingen tussen het apparaat en het voorpaneel niet schoon zijn. Om dat te voorkomen, opent u het frontpaneel door op de RELEASE toets te drukken en maakt u de aansluitingen schoon met een wattenstaafje zoals de afbeelding laat zien. Beweeg het wattenstaafje uitsluitend verticaal, zoniet kunnen de contactpunten worden beschadigd.

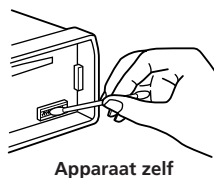

Demonteren van het apparaat

1

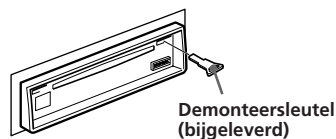

2

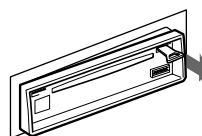

3

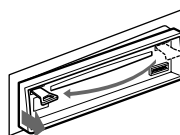

4

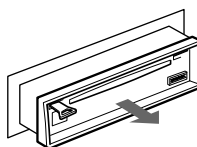

NL

Plaats van de toetsen

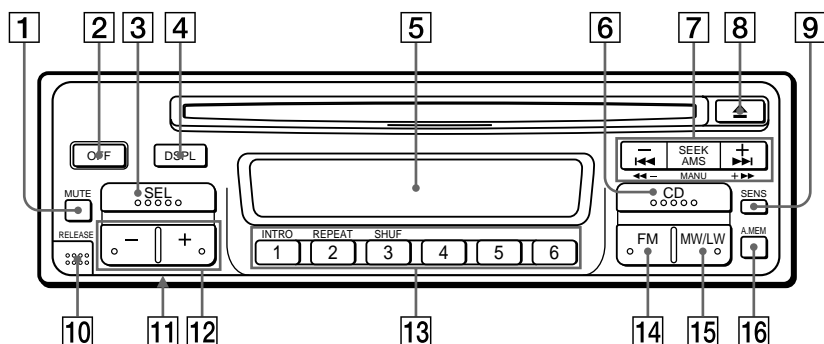

Zie de pagina's in ● voor meer informatie.

- 1 Toets MUTE ●
- 2 Toets OFF ●●●
- 3 Toets SEL (kenmerk kiezen) ●●
- 4 Toets DSPL (uitleesvenster instellen/klok instellen) ●●
- 5 Uitleesvenster
- 6 Toets CD (CD afspelen) ●
- 7 Toets SEEK/AMS/MANU (automatische afstemming/Automatie Music Sensor/zoeken voorinstelzenders) ●●●
- 8 Toets ▲ (uitwerpen) ●●
- 9 Toets SENS (instellen gevoeligheid) ●●
- 10 Toets RELEASE (voorpaneel verwijderen) ●●●
- 11 Terugsteltoets (RESET, op de voorkant van het apparaat zelf, achter het voorpaneel) ●
- 12 Toets +/- (volume; lage tonen; hoge tonen; links/rechts-balans; voor/achter-balans) ●●
- 13 Tijdens radio-ontvangst: Voorinstelnummertoesen ●
Tijdens afspelen van CD:
 - 1 toets INTRO ●
 - 2 toets REPEAT ●
 - 3 toets SHUF ●
- 14 Toets FM (andere frequentie/verkeers-informatie) ●●
- 15 Toets MW/LW (andere frequentie/verkeers-informatie) ●●
- 16 Toets A.MEM (automatische geheugenfunctie) ●

NL

Technische gegevens

CD speler

Afspeelsysteem	Compact disc digitaal audiosysteem
Signaal/ruisverhouding	90 dB
Frekventiebereik	10 – 20.000 Hz
Snelheidsfluctuaties	Onder meetbare limiet

Radio-gedeelte

FM

Afstembereik	87,5 – 108,0 MHz
Antenne-aansluiting	Externe antenne-aansluiting
Tussenfrequentie	10,7 MHz
Bruikbare gevoeligheid	8 dBf
Selectiviteit	75 dB bij 400 kHz
Signaal/ruisverhouding	65 dB (stereo), 68 dB (mono)
Harmonische vervorming bij 1 kHz	0,5 % (stereo), 0,3 % (mono)
Kanaalscheiding	35 dB bij 1 kHz
Frekventiebereik	30 – 15.000 Hz
Vangverhouding	2 dB

MG/LG

Afstembereik	MG: 531 – 1.602 kHz LG: 153 – 281 kHz
Antenne-aansluiting	Externe antenne-aansluiting
Tussenfrequentie	10,71 MHz/450 kHz
Gevoeligheid	MG: 30 µV LG: 50 µV

Versterker gedeelte

Uitgangen	Luidsprekeruitgangen (afgeschermde aansluitingen)
Luidspreker-impedantie	4 – 8 ohms
Maximaal uitgangsvermogen	20 W × 4 (bij 4 ohms)

Algemeen

Uitgangssnoeren	Besturingskabel antennemotor
Toonregeling	Lage tonen ±10 dB bij 100 Hz Hoge tonen ±10 dB bij 10 kHz
Stroomvoorziening	12 V gelijkstroom van auto-accu (met negatieve aarde)
Afmetingen	Ongeveer 188 × 58 × 180 mm (b/h/d)
Inbouw-afmetingen	Ongeveer 183 × 53 × 158 mm (b/h/d)
Gewicht	Ongeveer 1,3 kg
Bijgeleverde accessoires	Onderdelen voor installatie en aansluiting (1 set) Beschermhoes voor voorpaneel (1) RCA Tulpstekkersnoer RC-63 (1 m), RC-64 (2 m), RC-65 (5 m) Reinigingsdoekje XP-CD1 Single CD-adaptor CSA-8
Optionele accessoires	

Ontwerp en technische gegevens kunnen zonder voorafgaande kennisgeving worden gewijzigd.

NL

Verhelpen van problemen

Het onderstaande overzicht stelt u in staat de meest voorkomende storingen zelf te verhelpen. Controleer echter eerst of alle aansluitingen op de juiste wijze werden gemaakt en of er bij de bediening van het apparaat geen vergissingen zijn gemaakt.

Algemeen

Probleem	Oorzaak/Oplossing
Geen geluid.	<ul style="list-style-type: none">• Regel het volume door op de + van de  toets te drukken.• Zet de voor/achter-balans bij een systeem met twee luidsprekers in het midden.
De inhoud van het geheugen is gewist.	<ul style="list-style-type: none">• De verbinding met het netsnoer of de accu is verbroken.• De terugsteltoets is ingedrukt. → Sla de zenders opnieuw op in het geheugen.
Er verschijnen geen aanduidingen in het uitleesvenster.	Verwijder het voorpaneel en reinig de aansluitingen. Raadpleeg "Reinigen van de aansluitingen" bij "Onderhoud" voor meer informatie.
Geen pieptoon.	De pieptoon is uitgeschakeld (pagina 9).

Afspelen van CD

Probleem	Oorzaak/Oplossing
De CD kan niet worden ingestoken.	<ul style="list-style-type: none">• Er is al een andere disc in het apparaat aanwezig.• De disc werd ondersteboven ingebracht.
Het afspelen begint niet.	De CD is stoffig.
De CD wordt automatisch uitgeworpen.	Wellicht is de temperatuur tot boven de 50°C gestegen.
De CD wordt niet uitgeworpen.	Houd de toets  langer dan twee seconden ingedrukt.
De bedieningstoetsen werken niet.	Druk op de terugsteltoets.
Het geluid springt over, door trillingen.	<ul style="list-style-type: none">• Het apparaat staat onder een hoek van meer dan 20° uit het lood.• Het apparaat is niet stevig in de auto gemonteerd.

Radio-ontvangst

Probleem	Oorzaak/Oplossing
Geheugenafstemming is niet mogelijk.	<ul style="list-style-type: none">• Leg de juiste frequentie vast in het geheugen.• Het zendersignaal is te zwak.
Automatische afstemming is niet mogelijk	Het zendersignaal is te zwak. → Gebruik handmatige afstemming.
De aanduiding "STEREO" knippert.	<ul style="list-style-type: none">• Stem nauwkeuriger af.• Het zendersignaal is te zwak. → Druk op de toets  om over te gaan op MONO.

NL

Foutmeldingen

De volgende foutmeldingen knipperen gedurende ongeveer vijf seconden.

Foutmelding	Oorzaak	Oplossing
<i>E - 04</i>	CD is vuil of omgekeerd ingestoken.	Reinig de CD of steek hem correct in de speler.
<i>E - 99</i>	Er is een probleem met de bediening van de CD-speler.	Druk op de terugsteltoets of op de toets ▲.

Als u het probleem met behulp van de bovenstaande aanwijzingen niet kunt oplossen, neem dan contact op met uw Sony-leverancier.

NL

Egenskaper

Allmänt

- **Löstagbar frontpanel**, som du kan ta med dig när du lämnar bilen (sid 4).
- **Varningsignal**, som aktiveras när tändlåset vrids till fränslaget läge utan att du tagit loss frontpanelen.
- **Inbyggd, digital klocka med 24-timmars tidsangivelse** (sid 5).
- **Inbyggt slutsteg (maximal uteffekt: 4 kanaler × 20 watt)** som möjliggör anslutning av en 4-vägs högtalaranläggning.

Inbyggd CD-spelare

- **1-bits digital-analogomvandlare**, som sørjer för tydlig ljudåtergivning.
- **Spårningsmekanism med snabb återgång**, som förhindrar ljudbortfall.
- Du har tillgång till praktiska funktioner som **Intro Scan**, för att snabbsoka ett visst spår, **Repeat Play**, för uppspelning med repetition och **Shuffle Play**, för uppspelning i slumpmässig ordning.

Bilradion

- Du kan förinställa upp till 30 kanaler: 18 FM-kanaler samt 6 MW- och 6 LW-kanaler.
- **Automatisk lagringsfunktion** med vilken du kan lagra 30 kanaler i minnet på ett snabbt och enkelt sätt (sid 8).

S

2

Actual total number:

Sony CDX-3000 (E,F,S,P,H,W) 3-856-544-21(1)

Innehåll

Försiktighetsåtgärder	4
Ta loss/fästa frontpanelen	4
Ställa in klockan	5

Använda CD-spelaren

Spela upp en CD-skiva	6
Mata ut CD-skivan	6
Söka efter början av spår — AMS-funktionen (Automatic Music Sensor)	6
Hitte önskat avsnitt av ett spår — Manuell sökning	6
Söka efter önskat spår — Intro Scan-funktionen	6
Uppspelning med repetition — Repeat Play-funktionen	7
Slumpmässigt spelsätt — Shuffle Play-funktioner	7

Använda bilradion

Automatisk kanalsökning — Kanalinställning	7
Om FM-stereomottagningen är dålig — Enkanaligt läge	7
Stegvis kanalsökning genom frekvensjustering — Manuell kanalinställning	8
Lagra kanaler automatiskt — AMF-funktionen (Automatic Memory Function)	8
Lagra endast vissa kanaler	8
Mottagning av lagrade kanaler	8

Ytterligare funktioner

Ljudjustering	9
Bra ljud på låg volym — Loudness-funktionen	9
Snabbdämpning av ljudet — Mute-funktionen	9
Dämpa ljudsignalen	9
Aktivera klockvisningen — Power Select-funktionen	9
Underhåll	10
Demontera bilstereon	10
Knappar och deras placering	11
Tekniska data	12
Felsökning	13

Försiktighetsåtgärder

- Innan du tar bilstereon i bruk första gången och efter varje bilbatteribyte trycker du på återställningsknappen på frontpanelen med ett spetsigt föremål, t ex en kulspetspenna. Du kan sedan börja använda bilstereon.

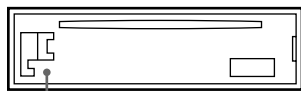

Återställningsknapp

- Om bilen har stått parkerad i direkt solljus så att den har blivit märkbart varm, bör du låta bilstereon svalna innan du använder den.
- Kontrollera alla anslutningar om strömmen inte slås på till bilstereon. Om allt ser ut att vara i ordning kontrollerar du säkringen.
- Om det inte kommer något ljud från högtalarna i en 2-vägs högtalaranläggning, sätter du toningsreglaget till mittläget.

Om du får problem med bilstereon eller har frågor som inte besvaras i denna bruksanvisning, kan du kontakta närmaste Sony-återförsäljare.

Hantera CD-skivor



S

Vid uppspelning av en smutsig eller defekt CD-skiva kan det uppstå ljudbortfall. Hantera CD-skivorna enligt nedanstående för att garantera bästa möjliga ljudkvalitet. Håll i CD-skivans kanter och undvik att vidröra själva skivytan.

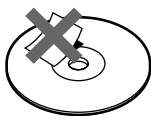

Fäst inte etiketter eller tejp på CD-skivorna.

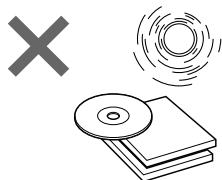

4

Utsätt inte CD-skivor för värme, t ex direkt solljus eller värme från varmluftsutblås. Lämna inte heller CD-skivor i en bil som står parkerad i solen, eftersom temperaturen inne i bilen kan bli mycket hög.



Rengör CD-skivan med en mjuk rengöringsduk (finns som tillval) innan du spelar den första gången. Torka skivan från mitten och ut.

Använd inte rengöringsmedel, t ex bensin, thinner, andra lösningsmedel eller antistatsspray som är avsedd för LP-skivor.

Angående fuktbildning

När det regnar eller vid fuktig väderlek kan fukt kondenseras på de inbyggda linserna i CD-spelaren, vilket kan göra att den inte fungerar på rätt sätt. Ta då ur CD-skivan och vänta i ca en timme tills funkten avdunstat.

När du spelar 8 cm CD-skivor

Skydda CD-spelaren med Sonys singeladapter (CSA-8).

Ta loss/fästa frontpanelen

För att förhindra att bilstereon blir stulen är frontpanelen löstagbar, så att du kan ta den med dig när du lämnar bilen.

Frontpanelen

Tryck på OFF för att slå av strömmen innan du tar loss frontpanelen. Tryck därefter på RELEASE för att öppna frontpanelen. Ta loss frontpanelen genom att dra den utåt enligt nedanstående illustration:

Knappen OFF

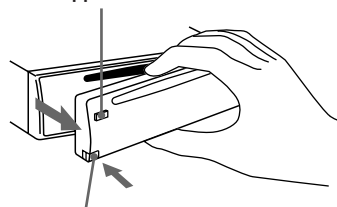

Knappen RELEASE

Var försiktig så att du inte tappar frontpanelen när du tar loss den från bilstereon.

Actual total number:

Sony CDX-3000 (E,F,S,P,H,W) 3-856-544-21(1)

Fästa frontpanelen

Fäst den högra kanten av den löstagbara frontpanelen genom att fästa del **A** på panelen mot del **B** på bilstereon och försiktigt trycka tills ett klickljud hörs.

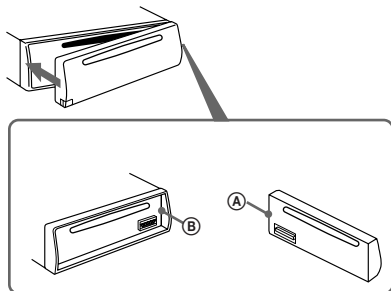

Observera

- Kontrollera att du håller den löstagbara frontpanelen vänd åt rätt håll när du fäster den. Du kan inte sätta tillbaka den upp och ned.
- Tryck inte frontpanelen hårt mot bilstereon. Tryck endast lätt för att fästa den.
- Lägg frontpanelen i det medföljande fodralet om du tar den med dig när du lämnar bilen.
- Utsätt inte teckenfönstren för hårt tryck.
- Kom ihåg att slå av strömmen innan du tar loss frontpanelen. Observera emellertid att strömmen automatiskt slås av när du trycker på RELEASE för att skydda högtalarna mot skador.
- Utsätt inte den löstagbara frontpanelen för direkt solljus, värme, t ex från varmluftsutblås, eller fukt. Lämna den aldrig liggande ovanpå instrumentbrädan eller på någon annan plats där den utsätts för hög temperatur.

Varningssignal

Om tändlåset vrids till frånslaget läge (OFF) utan att du har tagit loss frontpanelen hörs en varningssignal under några sekunder (endast för bilar som har ett tillbehörläge på tändlåset).

Ställa in klockan

Klockan har en 24-timmars digital tidsangivelse.

Om du ska ställa klockan på 10:08 gör du så här

1 Visa tiden.

(Tryck på knappen **OFF** eller **DSPL** när bilstereon är påslagen.)

2 Tryck på **DSPL** -knappen och håll den intryckt i mer än två sekunder.

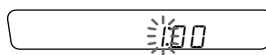

Siffrorna för timmar blinkar.

Ställ in siffrorna för timmar.

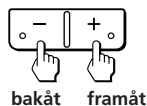

3 Tryck lätt på knappen **SEL**.

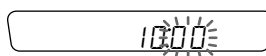

Siffrorna för minuter blinkar.

Ställ in siffrorna för minuter.

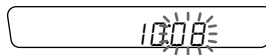
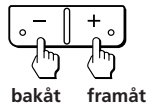

4 Tryck lätt på knappen **DSPL**.

Klockan aktiveras.

Observera

Om bilen inte har något tillbehörläge på tändlåset måste strömmen slås på för att det ska gå att sätta klockan. Sätt klockan efter att du har satt på radion eller CD-spelaren.

S

5

Actual total number:

Sony CDX-3000 (E,F,S,P,H,W) 3-856-544-21(1)

Använda CD-spelaren

Spela upp en CD-skiva

Uppspelnningen börjar automatiskt när du sätter in en CD-skiva.

Med etikettsidan uppåt

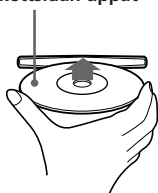

Om en CD-skiva redan sitter i trycker du på knappen  så påbörjas uppspelningen.

När CD-skivan börjar spelas visas den speltid som gått.

Du kan växla mellan att visa speltid och spårnummer genom att trycka på knappen



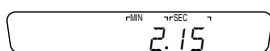

Speltid

S



När sista spåret på CD-skivan spelats upp,



återgår spårnumret i teckenfönstret till "1", varefter uppspelningen fortsätter från CD-skivans första spår.

Observera

Använd Sonys skivadapter CSA-8 (tillval) om du vill spela en CD-singel (8 cm).

Avbryta uppspelningen

Avbryt genom att mata ut CD-skivan med knappen  eller .

Uppspelningen avbryts också om du väljer en annan källa (radio) genom att trycka på någon av knapparna  .

Mata ut CD-skivan

Tryck på knappen .

Observera

Om en CD-skiva finns i skiofacket när du trycker på knappen  dras skivan in efter ca 15 sekunder.

6

Söka efter början av spår

— AMS-funktionen (Automatic Music Sensor)

Tryck under uppspelning på önskad sida av knappen SEEK/AMS/MANU en gång för varje spår du vill hoppa över.

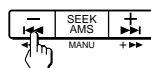

Sökning efter föregående spår

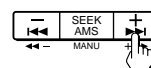

Sökning efter efterföljande spår

Hitta önskat avsnitt av ett spår — Manuell sökning

Tryck under uppspelning på önskad sida av knappen SEEK/AMS/MANU och håll den intryckt i över två sekunder. Släpp knappen när du har hittat önskat avsnitt.

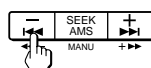

Sökning bakåt

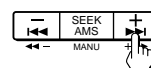

Sökning framåt

Om du återgår till början av skivan visas "--" i teckenfönstret. Om du går till slutet av skivan visas " _ _".

I båda fallen gäller att du inte kan gå vidare till föregående eller efterföljande spår.

Söka efter önskat spår

— Intro Scan-funktionen

Tryck på knappen  under uppspelning.

→ "INTRO" visas i teckenfönstret.

De första 10 sekunderna av varje spår spelas upp. När du hittar önskat spår trycker du på samma knapp en gång till, så återgår enheten till normalt uppspelningsläge.

Uppspelning med repetition — Repeat Play-funktionen

Tryck på knappen  under uppspelning.
→ "REPEAT" visas i teckenfönstret.
När spåret har spelats klart påbörjas uppspelningen från början igen.
Avbryt genom att trycka på samma knapp en gång till.

Slumpmässigt spelsätt — Shuffle Play-funktioner

Tryck på knappen  under uppspelning.
→ "SHUF" visas i teckenfönstret.
Spåren på den valda skivan spelas i slumpmässig ordning.

Använda bilradion

Automatisk kanalsökning

— Kanalinställning

1 Välj önskad våglängd.

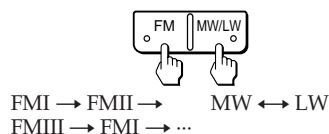

2 Tryck på önskad sida av knappen SEEK/AMS/MANU för att söka efter en kanalfrekvens (automatisk sökning).



Lägre kanalfrekvenser

Högre kanalfrekvenser

Sökningen avbryts så fort en sändande station påträffas. Tryck på en sida av knappen SEEK/AMS/MANU upprepade gånger tills önskad kanal ställts in.

När ett FM-stereoprogram med tillräckligt stark signal påträffas,

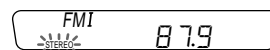

visas "STEREO" i teckenfönstret.

För att undvika att den automatiska kanalsökningen avbryts för varje kanal (lokala sökningslägen) trycker du lätt på knappen  så att "LOCAL" visas i teckenfönstret.

Nu avbryts kanalsökningen endast för kanaler med relativt starka signaler. Det lokala sökningsläget fungerar endast när du använder den automatiska kanalsökningen.

Om FM-stereomottagningen är dålig — Enkanaligt läge

Tryck lätt på knappen .
→ "MONO" visas i teckenfönstret.
Ljudet blir bättre, men enkanaligt.

Genom att trycka på knappen  kan du ändra informationen i teckenfönstret på följande sätt:



S

Använda CD-spelaren/Använda bilradion

7

Actual total number:

Sony CDX-3000 (E,F,S,P,H,W) 3-856-544-21(1)

Stegvis kanalsökning genom frekvensjustering

— Manuell kanalinställning

- 1 Välj önskad våglängd (sid 7).
- 2 Tryck på en sida av knappen SEEK/AMS/MANU.
Släpp knappen när önskad kanal ställts in.

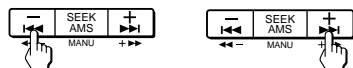

Lägre frekvenser

Högre frekvenser

UNDVIK TRAFIKOLYCKOR!

Om du kör medan du söker radiokanaler bör du använda den automatiska kanalsökningen.

Lagra kanaler automatiskt



— AMF-funktionen (Automatic Memory Function)

Med AMF-funktionen kan du söka och lagra de kanaler som har starkast signal för varje band (FMI, FMII, FMIII, MW och LW). Du kan lagra upp till 6 kanaler för varje band på snabbvalsknapparna 1 till 6 (i frekvensordning).

S

- 1 Välj önskad våglängd (sid 7).
- 2 Tryck in knappen  i mer än två sekunder.
Sökningen påbörjas på valt band och kanalerna lagras på snabbvalsknapparna 1 till 6.

Lagra endast vissa kanaler



- 1 Välj önskad våglängd (sid 7).
- 2 Ställ in den kanal som du vill lagra på den förinställda snabbvalsknappen.
- 3 Håll önskad snabbvals knapp ( till ) intryckt i ca 2 sekunder tills du hör en ljudsignal.

Numret på snabbvalsknappen visas i teckenfönstret.

Du kan lagra upp till 6 kanaler på varje våglängd (FMI, FMII, FMIII, MW och LW) i minnet för valfria förinställda snabbvalsknappar. På det sättet kan du lagra 18 kanaler på FM.

Om du lagrar ytterligare en kanal på samma förinställda snabbvals knapp raderas den tidigare lagrade kanalen.

Mottagning av lagrade kanaler

- 1 Välj önskad våglängd (sid 7).
- 2 Tryck lätt på den förinställda snabbvalsknappen ( till ) med önskad kanal.

Observera

Om du trycker på snabbvalsknappen längre än 2 sekunder lagras den mottagna kanalen i minnet igen. Om du vill ta emot den senast lagrade kanalen bör du trycka helt lätt på snabbvalsknappen.

Ytterligare funktioner

Ljudjustering

1 Välj vilka egenskaper du vill justera genom att upprepade gånger trycka på knappen  tills ett av följande visas:

VOL (volym) → BAS (bas) → TRE (diskant) → BALANCE (balans) → FADER (in-/uttoning) → VOL (volym) → ...

2 Justera den egenskap du valt genom att trycka på någon av sidorna av knappen

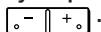

Justera inom 3 sekunder efter att du har valt egenskap. (Efter 3 sekunder fungerar knappen som volymknapp igen.)

Bra ljud på låg volym

— Loudness-funktionen

Tryck på knappen  samtidigt som du trycker på knappen . → "LOUD" visas i teckenfönstret.

Bas och diskant förstärks. Annullera inställningen genom att trycka på samma knapp en gång till.



Snabbdämpning av ljudet

— Mute-funktionen

Tryck på knappen . → "MUTE" blinkar i teckenfönstret.

Ljudet dämpas genast. Återgå till tidigare ljudnivå genom att trycka på samma knapp en gång till.

Denna funktion avbryts när du:

- trycker på plussidan av knappen  eller när du trycker på .
- matar ut CD-skivan genom att trycka på knappen  under uppspelning.

Dämpa ljudsignalen

Tryck på knappen  samtidigt som du trycker på knappen .

Du aktiverar pipljudet genom att trycka på samma knappar igen.

Aktivera klockvisningen

— Power Select-funktionen

Endast för bilar som har ett tillbehörsläge på tändlåset.

Du sätter på Power Select-funktionen genom att trycka på knappen  medan du håller knappen  intryckt.

Med Power Select-funktionen kopplas strömmen till klockvisningen till tillbehörsläget på tändlåset.

För att minska batterislitaget visas inte klockan när enheten initialiseras.

S

Använda bilradion/Ytterligare funktioner

9

Actual total number:

Sony CDX-3000 (E,F,S,P,H,W) 3-856-544-21(1)

Underhåll

Byta säkring

När du byter säkring är det viktigt att du kontrollerar att den nya säkringen har samma amperetal som den gamla (amperetalet finns angivet på den gamla säkringen). Om säkringen går kontrollerar du nätanslutningen och byter ut säkringen. Om även den nya säkringen går kan det vara något internt fel. Ta i så fall kontakt med närmaste Sony-återförsäljare.

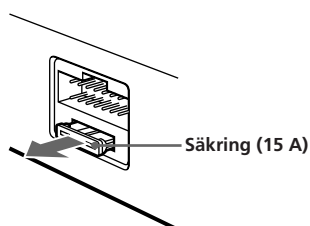

Varning

Använd endast en säkring med föreskrivet amperetal. Säkringar med högre amperetal kan orsaka allvarliga skador.

Rengöra anslutningar

Bilstereon fungerar inte tillfredsställande om anslutningarna mellan stereon och frontpanelen inte är rena. Undvik detta genom att trycka på RELEASE för att öppna frontpanelen. Ta sedan bort den och gör ren den med en bomullspinne doppad i alkohol. Tryck inte för hårt med bomullspinnen, eftersom anslutningarna då kan skadas.

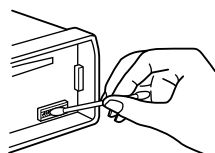

Huvudenhet

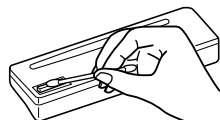

Frontpanelens baksida

Demontera bilstereon

1

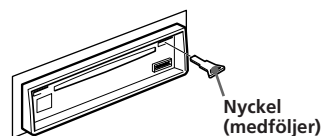

2

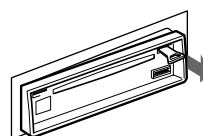

3

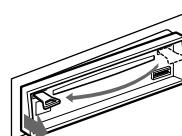

4

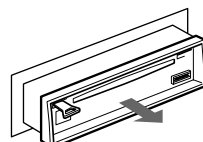

Knappar och deras placering

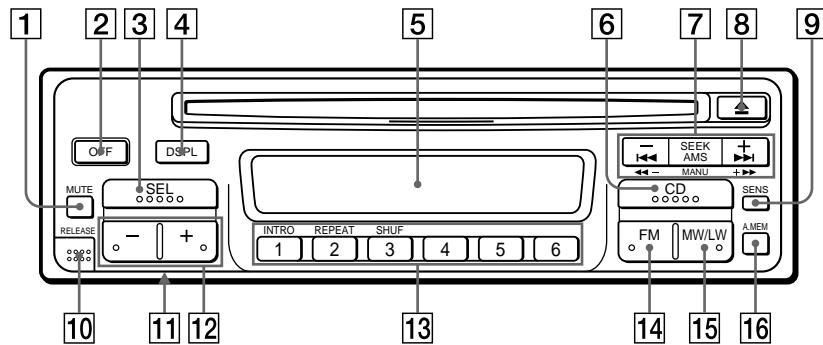

Mer information om respektive knapp finns på den sida som anges i ●.

- | | |
|--|---|
| <ul style="list-style-type: none"> 1 Dämpningsknapp (MUTE) ● 2 Strömbrytare (OFF) ●●●● 3 Knapp för val av kontrolläge (SEL) ●● 4 Knapp för att byta visningsläge/ställa in klockan (DSPL) ●● 5 Teckenfönster 6 Knapp för att spela CD-skiva (CD) ● 7 Knapp för musiksökning (Automatic tuning/Automatic Music Sensor/att hitta önskat avsnitt av ett spår) (SEEK/AMS/MANU) ●●●● 8 Utmatningsknapp (▲) ●● 9 Knapp för frekvenskänslighet (SENS) ● 10 Knapp för att ta loss frontpanelen (RELEASE) ●● 11 Återställningsknapp (på bilstereos framsida under den löstagbara frontpanelen) ● | <ul style="list-style-type: none"> 12 Knapp för ljudjustering +/- (volym/bas/diskant/balans/toning) ●● 13 Vid radiomottagning:
Förinställda snabbvalsknappar ●
Under uppspelning av CD-skiva:
INTRO
1 Snabbsökningsknapp (INTRO) ●
REPEAT
2 Knapp för uppspelning med repetition (REPEAT) ●
SHUF
3 Knapp för slumpmässig uppspelning (SHUF) ● 14 Knapp för automatisk frekvensökning/trafikmeddelanden (FM) ●● 15 Knapp för automatisk frekvensökning/trafikmeddelanden (MW/LW) ●● 16 Knapp för AMF-funktionen (A.MEM) ● |
|--|---|

S

Tekniska data

Inbyggd CD-spelare

Typ	Digitalt ljudmedium för uppspelning av CD-skivor
Signal/brusförhållande	90 dB
Frekvensomfång	Från 10 till 20.000 Hz
Svaj och fladder	Under mätbar gräns

Bilradion

FM

Mottagningsområde	87,5 – 108,0 MHz
Antennuttag	Uttag för bilantenn
Mellanfrekvens	10,7 MHz
Användbar känslighet	8 dBf
Selektivitet	75 dB vid 400 kHz
Signal/brusförhållande	65 dB (stereo), 68 dB (mono)
Övertonsdistortion vid 1 kHz	0,5 % (stereo), 0,3 % (mono)
Separation	35 dB vid 1 kHz
Frekvensgång	30 – 15.000 Hz
Infångningskvot	2 dB

MW/LW

Mottagningsområde	MW: 531 – 1.602 kHz LW: 153 – 281 kHz
Antennuttag	Uttag för yttre bilantenn
Mellanfrekvens	10,71 MHz/450 kHz
Känslighet	MW: 30 µV LW : 50 µV

Förstärkare

Utgångar	Högtalaruttag (plomberade uttag)
Högtalarimpedans	4 – 8 ohm
Maximal uteffekt	20 W × 4 (vid 4 ohm)

Allmänt

Utgående kablar	Styrkabel för motorantenn
Tonklansreglering	Bas ±10 dB vid 100 Hz Diskant ±10 dB vid 10 kHz
Strömförsörjning	12 V bilbatteri, likström (negativt jordat)
Mått	Ca 188 × 58 × 180 mm (b/h/d)
Monteringsmått	Ca 183 × 53 × 158 mm (b/h/d)
Vikt	Ca 1,3 kg
Medföljande tillbehör	Medföljande monteringsdelar (1 sats) Fodral för löstagbar frontpanel (1) Anslutningskabel med RCA-kontakt RC-63 (1 m), RC-64 (2 m), RC-65 (5 m) Rengöringsduk XP-CD1 Adapter för CD-singlar, CSA-8
Valfria tillbehör	

Rätten till ändringar av utförande och tekniska data förbehålles.

Felsökning

De flesta problem som uppstår med bilstereon kan du åtgärda med hjälp av informationen i listan nedan.

Innan du går igenom listan bör du kontrollera att instruktionerna för installation och användning har följts.

Allmänt

Problem	Orsak/Åtgärd
Ljudbortfall.	<ul style="list-style-type: none">• Justera volymen genom att trycka på plussidan av knappen .• Ställ toningsreglaget i mittenläget 2-högtalarsystemet.
Minnesinnehållet har raderats.	<ul style="list-style-type: none">• Strömkabeln eller anslutningen till bilbatteriet har kopplats ur.• Återställningsknappen har tryckts in. → Lagra kanalerna i minnet igen.
Indikatorerna visas inte i teckenfönstret.	Ta loss frontpanelen och gör ren anslutningarna. I avsnittet "Rengöra anslutningar" under rubriken "Underhåll" finns en beskrivning på hur du gör.
Ingen ljudsignal.	Ljudsignalen är avaktiverad (sid 9).

På inbyggd CD

Problem	Orsak/Åtgärd
CD-skivan dras inte in i skivfacket.	<ul style="list-style-type: none">• Det ligger redan en CD-skiva i skivfacket.• CD-skivan har med våld skjutits in upp och ned i skivfacket.
Skivspelningen sätts inte igång.	CD-skivan är dammig.
CD-skivan matas automatiskt ut ur skivfacket.	Den omgivande temperaturen överstiger +50°.
CD-skivan matas inte ut.	Tryck på knappen  i mer än två sekunder.
Skivspelningsknapparna fungerar inte.	Tryck på återställningsknappen.
Ljutförlust på grund av vibrationer.	<ul style="list-style-type: none">• Bilstereon har monterats i mer än 20° graders vinkel.• Bilstereon har monterats på instabilt underlag.

S

Radiomottagning

Problem	Orsak/Åtgärd
Det går inte att förinställa en radiokanal.	<ul style="list-style-type: none">• Lagra rätt frekvens i minnet.• Sändningen är för svag.
Den automatiska kanalsökningen fungerar inte.	Sändningen är för svag. → Ställ in kanalen manuellt.
"STEREO" blinkar i teckenfönstret.	<ul style="list-style-type: none">• Ställ in kanalen noggrant.• Sändningen är för svag. → Tryck på knappen  för att koppla in enkanalig radiomottagning (MONO visas i teckenfönstret).

13

Actual total number:

Sony CDX-3000 (E,F,S,P,H,W) 3-856-544-21(1)

Felkoder

Följande felkoder blinkar i ca 5 sekunder i teckenfönstret samtidigt som en varningssignal hörs.

Felkod	Orsak	Åtgärd
E - 04	CD-skivan är smutsig eller har satts i upp och ned.	Rengör CD-skivan eller se till att den sätts i korrekt.
E - 99	CD-spelaren fungerar inte pga av något problem.	Tryck på återställningsknappen eller knappen ▲.

Om ovanstående anvisningar inte avhjälper problemet kan du kontakta närmaste Sony-återförsäljare.

S

Sony Corporation Printed in Thailand

Actual total number:

Sony CDX-3000 (E,F,S,P,H,W) 3-856-544-21(1)

Actual total number:

Sony CDX-3000 (E,F,S,P,H,W) 3-856-544-21(1)

Free Manuals Download Website

<http://myh66.com>

<http://usermanuals.us>

<http://www.somanuals.com>

<http://www.4manuals.cc>

<http://www.manual-lib.com>

<http://www.404manual.com>

<http://www.luxmanual.com>

<http://aubethermostatmanual.com>

Golf course search by state

<http://golfingnear.com>

Email search by domain

<http://emailbydomain.com>

Auto manuals search

<http://auto.somanuals.com>

TV manuals search

<http://tv.somanuals.com>