

FM/AM Compact Disc Player

Operating Instructions _____ EN

Manual de instrucciones _____ ES

説明書 _____ C

For installation and connections, see the supplied installation/connections manual.

Para obtener información sobre la instalación y las conexiones, consulte el manual de instalación/conexiones suministrado.

て せ コワカレ、ホソク ショ。アシミ-ムイJイム工コ、アワワカレ、TMルウ ショサ。ウ ム。イ。C



CDX-4480ESP

Welcome !

Thank you for purchasing the Sony Compact Disc Player. This unit lets you enjoy a variety of features by using either an optional rotary commander (RM-X4S) or a wireless remote (RM-X47).

EN

Table of Contents

Location of controls	4
----------------------------	---

Getting Started

Resetting the unit	6
Detaching the front panel	6
Setting the clock	7

CD Player

Listening to a CD	7
Playing a CD in various modes	8

Radio

Memorizing stations automatically	
— Best Tuning Memory (BTM)	9
Memorizing only the desired stations	9
Receiving the memorized stations	9
Storing the station names	
— Station Memo	10
Locating a station by name	
— List-up	11

Other Functions

Using the rotary commander	11
Adjusting the sound characteristics	12
Changing the sound and display settings	13

Additional Information

Precautions	14
Maintenance	15
Dismounting the unit	15
Attaching the label to the rotary commander	16
Specifications	17
Troubleshooting guide	18

Location of controls

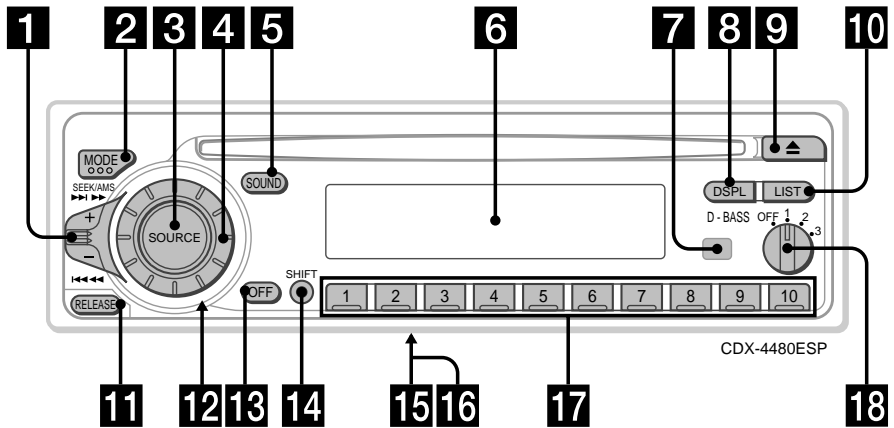

EN

Refer to the pages for details.

- 1** SEEK/AMS (seek/Automatic Music Sensor/manual search) control 8, 9, 10
- 2** MODE (band select) 9
- 3** SOURCE (source select) button 7, 9
- 4** Dial (volume/bass/treble/left-right/ front-rear control) 7, 10, 11, 12
- 5** SOUND button 12
- 6** Display window
- 7** Receptor for the optional wireless remote
- 8** DSPL (display mode change) button 7, 10, 11
- 9** ▲ (eject) button 7
- 10** LIST button
List-up 11
Station Memo 10, 11
- 11** RELEASE (front panel release) button 6, 15
- 12** Reset button (located on the front side of the unit hidden by the front panel) 6
- 13** OFF button 6, 7
- 14** SHIFT button
PLAY MODE 8, 9, 10
REP 8
SET UP 7, 13
SHUF 8
- 15** POWER SELECT switch (located on the bottom of the unit)
See "POWER SELECT switch" in the Installation/Connections manual.
- 16** Frequency Select switch (located on the bottom of the unit)
See "Frequency Select switch" in the Installation/Connections manual.
- 17** During radio reception:
Number buttons 9
- 18** D-BASS dial 13

Optional wireless remote (RM-X47)

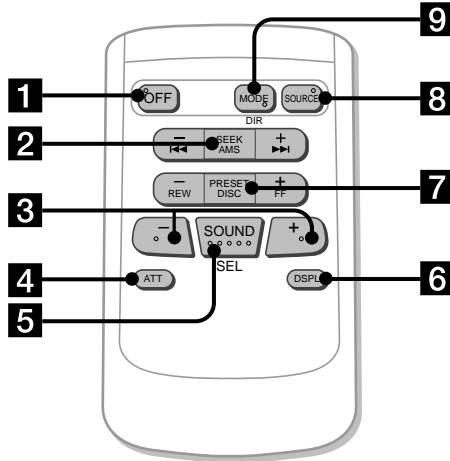

EN

The buttons of the wireless remote operate control the same functions as those on this unit.

- 1** OFF button
- 2** SEEK/AMS button
- 3** \ominus \oplus buttons
- 4** ATT button
- 5** SOUND/SEL button
- 6** DSPL button
- 7** PRESET/DISC button
You cannot do manual search and manual tuning with the remote.
- 8** SOURCE button
- 9** MODE/DIR button
 $\textcircled{\text{MODE}}$ controls the same function on this unit.

When the POWER SELECT switch is set to the **B** position, the unit cannot be operated with the wireless remote unless $\textcircled{\text{SOURCE}}$ on the unit is pressed or a CD is inserted to activate the unit first.

Getting Started

Resetting the unit

Before operating the unit for the first time or after replacing the car battery, you must reset the unit.

Press the reset button with a pointed object, such as a ball-point pen.

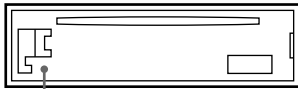

Reset button

Notes

- Pressing the reset button will erase the clock and some memorized functions.
- When you connect the power supply cord to the unit or reset the unit, wait for about 10 seconds before you insert a disc. Do not insert a disc within these 10 seconds; otherwise, the unit will not be reset, and you will have to press the reset button again.

Detaching the front panel

You can detach the front panel of this unit to prevent the unit from being stolen.

- 1 Press **OFF**.
- 2 Press **RELEASE** to open up the front panel. Then slide the front panel a little to the left, and pull it towards you.

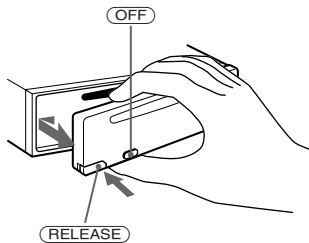

Notes

- Be sure not to drop the panel when detaching it from the unit.
- If you press **RELEASE** to detach the panel while the unit is still on, the unit will turn off automatically to prevent the speakers from being damaged.
- When you carry the front panel with you, put it in the supplied front panel case.

Attaching the front panel

Align part **A** of the front panel to part **B** of the unit as illustrated, and push until it clicks.

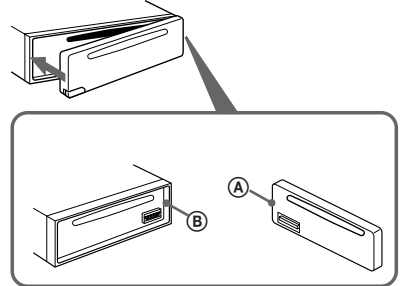

Notes

- Be sure not to attach the front panel upside down.
- Do not press the front panel hard against the unit when attaching it. Press it lightly against the unit.
- Do not press hard or put excessive pressure on the display window of the front panel.
- Do not expose the front panel to direct sunlight, heat sources such as hot air ducts, and do not leave it in a humid place. Never leave it on the dashboard of a car parked in direct sunlight where there may be a considerable rise in temperature.

Caution alarm

If you turn the ignition key switch to the OFF position without removing the front panel, the caution alarm will beep for a few seconds (only when the POWER SELECT switch is set to the **A** position).

If you connect an optional power amplifier and do not use the built-in amplifier, the beep tone will be disabled.

Setting the clock

The clock has a 12-hour digital indication.

Example: Set the clock to 10:08

1 Press **(SHIFT)**, then press **(2)** (SET UP).

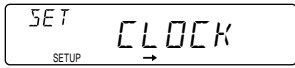

1 Press **(4)** (←→).



The hour digit flashes.

2 Set the hour.

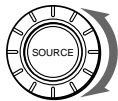

to go backward

to go forward

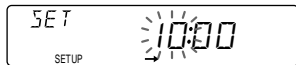

3 Press **(4)** (←→).

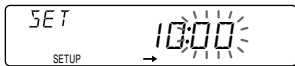

The minutes digits flash.

4 Set the minutes.

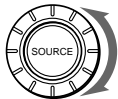

to go backward

to go forward

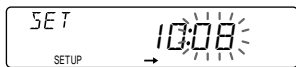

2 Press **(SHIFT)**.

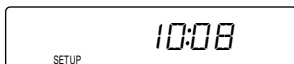

The clock starts.

3 Press **(SHIFT)**.

When the mode setting is complete, the normal playback mode appears.

Note

If the **POWER SELECT** switch on the bottom of the unit is set to the **(B)** position, turn the power on first, then set the clock.

CD Player

Listening to a CD

Simply insert the CD.
Playback starts automatically.

Labelled side up

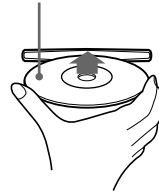

If a CD is already inserted, press **(SOURCE)** repeatedly until "CD" appears.

Elapsed playing time

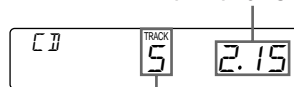

Track number

Note

To play back an 8 cm CD, use the optional Sony compact disc single adapter (CSA-8).

To	Press
Stop playback	(STOP) or (OFF)
Eject the CD	(EJECT)

Changing the displayed items

Each time you press **(DSPL)**, the item changes as follows:

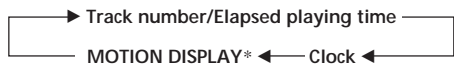

* All the items above are scrolled in the display one by one in order.

Locating a specific track

— Automatic Music Sensor (AMS)

During playback, push the SEEK/AMS control up or down momentarily.

To locate succeeding tracks



To locate preceding tracks

Locating a specific point in a track

— Manual Search

During playback, push the SEEK/AMS control up or down and hold. Release when you have found the desired point.

To search forward

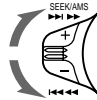

To search backward

Note

If "LLLLL" or "rrrrr" appears in the display, that means you have reached the beginning or the end of the disc and you cannot go any further.

EN

Playing a CD in various modes

You can play CDs in various modes:

- INTRO (Intro Scan) lets you play the first 10 seconds of all the tracks.
- REP (Repeat Play) repeats the current track.
- SHUF (Shuffle Play) plays all the tracks in random order.

Searching for the desired track

— Intro Scan

- 1 During playback, press (SHIFT). Every time you press (SHIFT), only the items you can select light up.

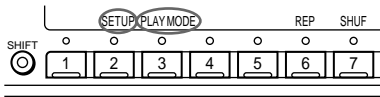

- 2 Press (3) (PLAY MODE) repeatedly until "INTRO" appears.



- 3 Press (4) (→) to select "INTRO-ON." Intro Scan starts.



- 4 Press (SHIFT).

To go back to the normal playback mode, select "INTRO-OFF" in step 3 above.

Playing tracks repeatedly

— Repeat Play

- 1 During playback, press (SHIFT).
- 2 Press (6) (REP) repeatedly until "REP-1" appears. Repeat Play starts.

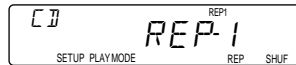

- 3 Press (SHIFT).

To go back to the normal playback mode, select "REP-OFF" in step 2 above.

Playing tracks in random order

— Shuffle Play

- 1 During playback, press (SHIFT).
- 2 Press (7) (SHUF) repeatedly until "SHUF-1" appears. Shuffle Play starts.

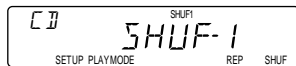

- 3 Press (SHIFT).

To go back to the normal playback mode, select "SHUF-OFF" in step 2 above.

Memorizing stations automatically

— Best Tuning Memory (BTM)

The unit selects the stations with the strongest signals and memorizes them in the order of their frequencies. You can store up to 10 stations on each band (FM1, FM2 and AM).

Caution

When tuning in a station while driving, use Best Tuning Memory to prevent accidents.

1 Press **(SOURCE)** repeatedly to select the tuner.
Each time you press **(SOURCE)**, the source changes as follows:

CD ↔ TUNER

2 Press **(MODE)** repeatedly to select the band.

Each time you press **(MODE)**, the band changes as follows:

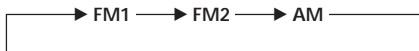

3 Press **(SHIFT)**.

4 Press **(3)** (PLAY MODE) repeatedly until "B.T.M" appears.

5 Press **(4)** (→) until "B.T.M" appears.
The unit stores stations in the order of their frequencies on the number buttons.
A beep sounds and the setting is stored.

6 Press **(SHIFT)**.

Notes

- The unit does not store stations with weak signals. If only a few stations are received, some number buttons will retain their former setting.
- When a number is indicated in the display, the unit starts storing stations from the one currently displayed.
- If a CD is not in the unit, only the tuner band appears even if you press **(SOURCE)**.

Memorizing only the desired stations

You can store up to 10 stations on each band (20 for FM1 and FM2, 10 for AM) in the order of your choice.

- 1 Press **(SOURCE)** repeatedly to select the tuner.
- 2 Press **(MODE)** repeatedly to select the band (FM1, FM2 or AM).
- 3 Push the SEEK/AMS control up or down to tune in the station you want to store on the number button.
- 4 Press the desired number button (**(1)** to **(10)**) for two seconds until "MEM" appears.
The number button indication appears in the display.

Note

If you try to store another station on the same number button, the previously stored station will be erased.

Receiving the memorized stations

- 1 Press **(SOURCE)** repeatedly to select the tuner.
- 2 Press **(MODE)** repeatedly to select the band (FM1, FM2 or AM).
- 3 Press the number button (**(1)** to **(10)**) momentarily where the desired station is stored.

If you cannot tune in a preset station

Push the SEEK/AMS control up or down momentarily to search for the station (Automatic Tuning). Scanning stops when the unit receives a station. Push the SEEK/AMS control up or down repeatedly until the desired station is received.

Note

If the automatic tuning stops too frequently, press (SHIFT), then press (3) (PLAY MODE) repeatedly until "LOCAL" (local seek mode) is displayed. Then press (4) (→) to select "ON." Only the stations with relatively strong signals will be tuned in.

Tip

If you know the frequency of the station you want to listen to, push the SEEK/AMS control up or down and hold until the desired frequency appears (manual tuning).

EN

If FM stereo reception is poor

— Monaural Mode

1 Press (SHIFT), then press (3) (PLAY MODE) repeatedly until "MONO" appears.

2 Press (4) (→) repeatedly until "MONO-ON" appears. The sound improves, but becomes monaural ("ST" disappears).

3 Press (SHIFT).

To go back to the normal mode, select "MONO-OFF" in step 2 above.

Changing the displayed items

Each time you press (DSPL), the item changes as follows:



* All the items above are scrolled in the display one by one in order.

Storing the station names

— Station Memo

You can assign a name to each radio station and store it in memory. The name of the station currently tuned in appears in the display. You can store up to eight characters for a station.

Storing the station names

1 Tune in a station whose name you want to store.

2 Press (LIST) for two seconds.

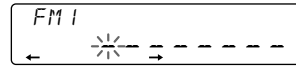

3 Enter the characters.

1 Rotate the dial clockwise to select the desired characters.
(A → B → C → ... Z → 0 → 1 → 2 → ... 9 → + → - → * → / → \ → > → < → . → _)

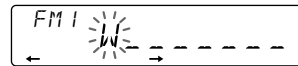

If you rotate the dial counterclockwise, the characters appear in the reverse order.

If you want to put a blank space between characters, select "_" (under-bar).

2 Press (4) (→) after locating the desired character.

The flashing cursor moves to the next space.

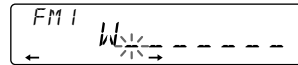

If you press (1) (←), the flashing cursor moves to the left.

3 Repeat steps 1 and 2 to enter the entire name.

4 To return to the normal radio reception, press (LIST) for two seconds.

Tip

To erase/correct a name, enter "_" (under-bar) for each character.

Displaying the station name

Press **(DSPL)** during radio reception.

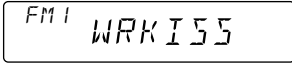

Each time you press **(DSPL)**, the item changes as follows:

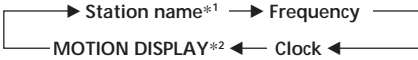

*1 If the station name of a station is not stored, "NO NAME" appears in the display for one second.

*2 All the items above are scrolled in the display one by one in order.

Erasing the station name

- 1 Tune in any station and press **(LIST)** for two seconds.
- 2 Press **(DSPL)** for two seconds.
- 3 Rotate the dial to select the name that you want to erase.
- 4 Press **(5)** (ENTER) for two seconds. The name is erased. Repeat steps 3 and 4 if you want to erase other names.
- 5 Press **(LIST)** for two seconds. The unit returns to the normal radio reception mode.

Locating a station by name — List-up

- 1 Press **(LIST)** momentarily. The name assigned to the station currently playing appears in the display.

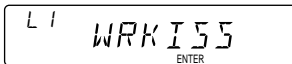

- 2 Press **(LIST)** repeatedly until you find the desired station.
- 3 Press **(5)** (ENTER) to tune in the desired station.

Note

Once the station name or frequency has been displayed for five seconds, the display goes back to its normal mode. To turn off the display, press

(DSPL).

Other Functions

You can connect an optional rotary commander (RM-X4S) with this unit.

Using the rotary commander

The rotary commander works by pressing buttons and/or rotating controls.

By pressing the button (the SOURCE and MODE buttons)

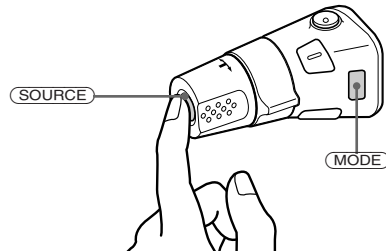

Every time you press **(SOURCE)**, the source changes as follows:

Tuner ↔ CD

Pressing **(MODE)** changes the operation in the following ways:

Tuner : FM1 → FM2 → AM

Tip

When the POWER SELECT switch is set to position **(B)**, you can turn on this unit by pressing **(SOURCE)** on the rotary commander.

continue to next page →

By rotating the control (the SEEK/AMS control)

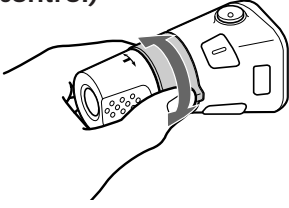

Rotate the control momentarily and release it to:

- Locate a specific track on a disc. Rotate and hold the control until you locate the specific point in a track, then release it to start playback.
- Tune in the stations automatically. Rotate and hold the control to tune in the specific station.

By pressing in and rotating the control (the PRESET control)

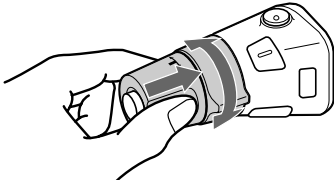

Push in and rotate the control to: Receive the stations memorized on the number buttons.

Other operations

Rotate the VOL control to adjust the volume.

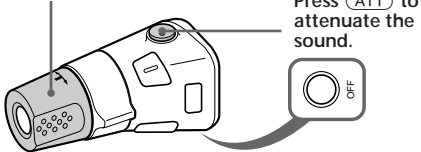

Press **(ATT)** to attenuate the sound.

Press **(OFF)** to turn off the unit.

Press **(SOUND)** to adjust the volume and sound menu.

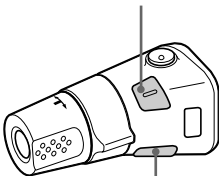

Press **(LIST)** to display the memorized names.

Changing the operative direction

The operative direction of controls is factory-set as in the illustration below.

To increase

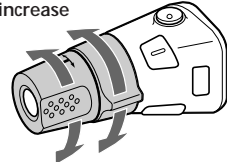

To decrease

If you need to mount the rotary commander on the right side of the steering column, you can reverse the controls operative direction.

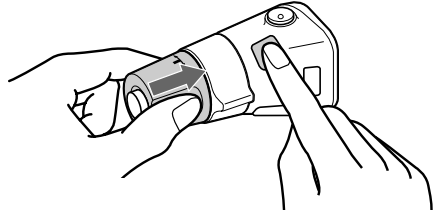

Press **(SOUND)** two seconds while pushing the VOL control.

Tip

You can control the operative direction of controls with the unit.

Adjusting the sound characteristics

You can adjust the bass, treble, balance and fader. Each source can store the bass and treble levels independently.

1 Select the item you want to adjust by pressing **(SOUND)** repeatedly.

VOL (volume) → BAS (bass) →
TRE (treble) → BAL (left-right) →
FAD (front-rear)

2 Adjust the selected item by rotating the dial.

Adjust within three seconds after selecting. (After three seconds, the dial functions as volume control.)

Changing the sound and display settings

You can set:

- CLOCK (page 7).
- D.INFO (dual information) to display the clock and the play mode at the same time (ON) or to display the information alternately (OFF).
- BEEP to turn the beep tones on or off.
- RM (Rotary Commander) to change the operative direction of the controls of the optional rotary commander.
 - Select “NORM” to use the rotary commander in the factory preset position.
 - Select “REV” when you mount the rotary commander on the right of the steering column.

Note

If you connect an optional power amplifier and do not use the built-in amplifier, the beep tone will be disabled.

1 Press **(SHIFT)**.

2 Press **(2)** (SET UP) repeatedly until the desired setting mode appears.

Each time you press **(2)** (SET UP), the item changes as follows:

CLOCK → D.INFO* → BEEP → RM

* When you have not tune the station or there is no CD being played, these items will not appear.

Note

The displayed item will differ depending on the source.

3 Press **(4)** (←) to select the desired setting (for example: ON or OFF).

4 Press **(SHIFT)**.

When the mode setting is complete, the normal playback mode appears.

Boosting bass sound — D-bass

You can enjoy clear and powerful bass sound. The D-bass function boosts the low frequency signal with a sharper curve than conventional bass boost.

You can hear the bass line more clearly even if the vocal sound is the same volume. You can emphasize and adjust the bass sound easily with the D-BASS dial. This effect is similar to the one you get when you use an optional subwoofer system.

Moreover, the Digital D-bass* function creates even sharper and more powerful bass sound than Analog D-bass.

* Digital D-bass is available during CD playback.

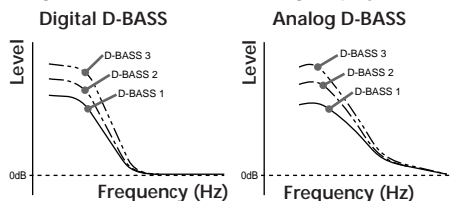

Adjusting the bass curve

Turn the D-BASS dial to adjust the bass level (1, 2 or 3).

“D-BASS” appears in the display.

During CD playback, “DIGITAL D-BASS” appears in the display.

To cancel, turn the dial to the OFF position.

Note

If the bass sound becomes distorted, adjust the D-BASS dial or volume control.

EN

Other Functions

Additional Information

Precautions

- If your car was parked in direct sunlight resulting in a considerable rise in temperature inside the car, allow the unit to cool off before operating it.
- If no power is being supplied to the unit, check the connections first. If everything is in order, check the fuse.
- If no sound comes from the speakers of two-speaker systems, set the fader control to the centre position.
- If your car is equipped with a power aerial, note that it will extend automatically while the unit is operating.

If you have any questions or problems concerning your unit that are not covered in this manual, please consult your nearest Sony dealer.

Notes on handling CDs

A dirty or defective disc may cause sound dropouts while playing. To enjoy optimum sound, handle the disc as follows. Handle the disc by its edge. To keep the disc clean, do not touch the surface.



Do not stick paper or tape on the labelled surface.

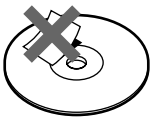

Do not expose the discs to direct sunlight or heat sources such as hot air-ducts, or leave them in a car parked in direct sunlight where there can be a considerable rise in the temperature inside the car.

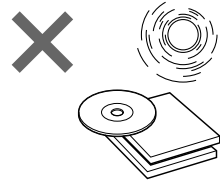

Before playing, clean the discs with an optional cleaning cloth. Wipe each disc from the centre out.

Do not use solvents such as benzine, thinner, commercially available cleaners or antistatic spray intended for analog discs.

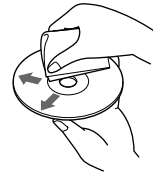

Note on moisture condensation

On a rainy day or in a very damp area, moisture may condense on the lenses inside the CD player. Should this occur, the unit will not operate properly. In this case, remove the disc and wait for about an hour until the moisture evaporates.

When you play 8 cm CDs

Use the optional Sony compact disc single adapter (CSA-8) to protect the CD player from being damaged.

Maintenance

Fuse replacement

When replacing the fuse, be sure to use one that matches the amperage described on the fuse. If the fuse blows, check the power connection and replace the fuse. If the fuse blows again after replacement, there may be an internal malfunction. In such a case, consult your nearest Sony dealer.

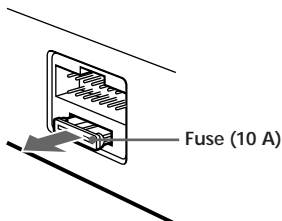

Warning

Never use a fuse with an amperage rating exceeding the one supplied with the unit as this could damage the unit.

Cleaning the connectors

The unit may not function properly if the connectors between the unit and the front panel are not clean. To prevent this, open the front panel by pressing (RELEASE), then detach it and clean the connectors with a cotton swab dipped in alcohol. Do not apply too much force. Otherwise, the connectors may be damaged.

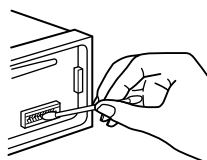

Main unit

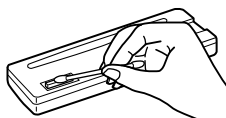

Back of the front panel

Dismounting the unit

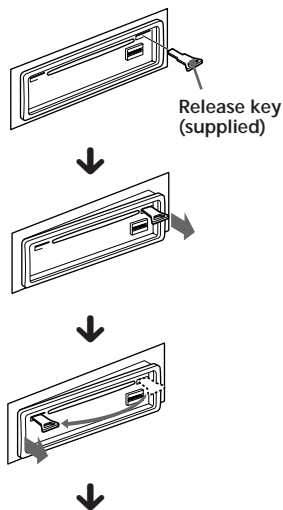

Pull the unit out while the release key is inserted.

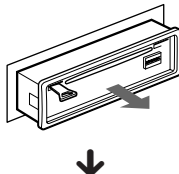

Press the clip inside the front cover with a thin screwdriver, and lever the front cover free.

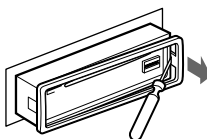

EN

Additional Information

Attaching the label to the rotary commander

You can control this unit with the optional rotary commander (RM-X4S). Several labels are supplied with the rotary commander. Attach the label that matches the functions of this unit and the mounting position of the rotary commander. After you mount the rotary commander, attach the label as in the illustration below.

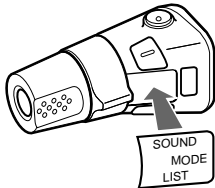
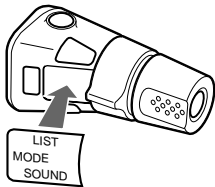

EN

Specifications

CD player section

System	Compact disc digital audio system
Signal-to-noise ratio	90 dB
Frequency response	10 – 20,000 Hz
Wow and flutter	Below measurable limit

Tuner section

FM

Tuning range	FM tuning interval: 50 kHz/200 kHz switchable 87.5 – 108.0 MHz (at 50 kHz step) 87.5 – 107.9 MHz (at 200 kHz step)
Antenna terminal	External antenna connector
Intermediate frequency	10.7 MHz
Usable sensitivity	8 dBf
Selectivity	75 dB at 400 kHz
Signal-to-noise ratio	65 dB (stereo), 68 dB (mono)
Harmonic distortion at 1 kHz	0.5 % (stereo), 0.3 % (mono)
Separation	35 dB at 1 kHz
Frequency response	30 – 15,000 Hz
Capture ratio	2 dB

AM

Tuning range	AM tuning interval: 9 kHz/10 kHz switchable 531 – 1,602 kHz (at 9 kHz step) 530 – 1,710 kHz (at 10 kHz step)
Antenna terminal	External antenna connector
Intermediate frequency	10.71 MHz/450 kHz
Sensitivity	30 μ V

Power amplifier section

Outputs	Speaker outputs (sure seal connectors)
Speaker impedance	4 – 8 ohms
Maximum power output	40 W \times 4 (at 4 ohms)

General

Outputs	Line outputs (2) Power antenna relay control lead Power amplifier control lead Telephone ATT control lead
Tone controls	Bass \pm 10 dB at 100 Hz Treble \pm 10 dB at 10 kHz
Power requirements	12 V DC car battery (negative ground)
Dimensions	Approx. 178 \times 50 \times 185 mm (w/h/d)
Mounting dimensions	Approx. 182 \times 53 \times 162 mm (w/h/d)
Mass	Approx. 1.2 kg
Supplied accessories	Parts for installation and connections (1 set) Front panel case (1) Rotary commander RM-X4S Wireless remote RM-X47 RCA pin cord RC-63 (1 m) Cleaning cloth XP-CD1 Compact disc single adapter CSA-8
Optional accessories	

Design and specifications are subject to change without notice.

EN

Additional Information

Troubleshooting guide

The following checklist will help you remedy problems you may encounter with your unit. Before going through the checklist below, check the connection and operating procedures.

General

Problem	Cause/Solution
No sound	<ul style="list-style-type: none">• Rotate the dial in a clockwise direction to adjust the volume.• Set the fader control to the center position for two-speaker systems.
The contents of the memory have been erased.	<ul style="list-style-type: none">• The power cord or battery has been disconnected.• The reset button has been pressed. → Store again into the memory.
Indications do not appear in the display.	Remove the front panel and clean the connectors. See "Cleaning the connectors" (page 15) for details.
No beep tone	<ul style="list-style-type: none">• An optional power amplifier is connected and you are not using the built-in amplifier.• The beep tone is attenuated (page 13).

EN

CD playback

Problem	Cause/Solution
CD cannot be loaded.	<ul style="list-style-type: none">• Another CD is already loaded.• The CD was forcibly inserted upside down.
Play does not begin.	Dusty disc.
CD is automatically ejected.	The ambient temperature is more than 50°C.
CD will not eject.	Press ▲ for two seconds.
The operation buttons do not function.	Press the reset button.
The sound skips due to vibration.	<ul style="list-style-type: none">• The unit is installed at an angle of more than 60°.• The unit is not installed in a sturdy part of the car.

Radio reception

Problem	Cause/Solution
Preset tuning is not possible.	<ul style="list-style-type: none">• Store the correct frequency in the memory.• The broadcast signal is too weak.
Automatic tuning is not possible.	The broadcast signal is too weak. → Use manual tuning.
The "ST" indication flashes.	<ul style="list-style-type: none">• Tune in the frequency precisely.• The broadcast signal is too weak. → Set to the MONO mode (page 10).

Error displays

The following indications will flash for about five seconds, and an alarm sound will be heard.

Display	Cause	Solution
ERROR	A CD is dirty or inserted upside down.	Clean or insert the CD correctly.
RESET	The CD player cannot be operated because of some problem.	Press the reset button of the this unit.

If the above-mentioned solutions do not help improve the situation, consult your nearest Sony dealer.

¡Bienvenido!

Enhorabuena por la adquisición de este reproductor de discos compactos de Sony. Esta unidad le permitirá disfrutar de varias funciones mediante el uso de un mando rotativo (RM-X4S) o un mando a distancia inalámbrico (RM-X47).

ES

Indice

Localización de los controles	4
-------------------------------------	---

Procedimientos iniciales

Restauración de la unidad	6
Extracción del panel frontal	6
Ajuste del reloj	7

Reproductor de discos compactos

Reproducción de discos compactos	7
Reproducción de discos compactos en diversos modos	8

Radio

Memorización automática de emisoras — Memorización de la mejor sintonía (BTM)	9
Memorización de las emisoras deseadas	9
Recepción de emisoras memorizadas	9
Almacenamiento de nombres de emisoras — Memorando de emisoras	10
Localización de una emisora por su nombre — Listado	11

Otras funciones

Uso del mando rotativo	11
Ajuste de las características de sonido	12
Cambio de los ajustes de sonido y visualización	13

Información complementaria

Precauciones	14
Mantenimiento	15
Desmontaje de la unidad	15
Adhesión de la etiqueta al mando rotativo ...	16
Especificaciones	17
Guía de solución de problemas	18

Localización de los controles

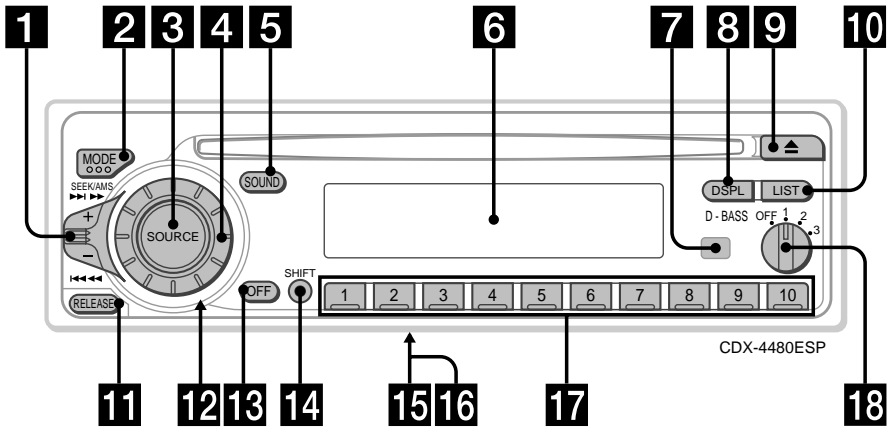

Consulte las páginas indicadas para obtener más información.

ES

- 1** Control SEEK/AMS (búsqueda/sensor de música automático/búsqueda manual) 8, 9, 10
- 2** Botón MODE (selección de banda) 9
- 3** Botón SOURCE (selección de fuente) 7, 9
- 4** Dial (control de volumen/graves/agudos/izquierdo-derecho/delantero-trasero) 7, 10, 11, 12
- 5** Botón SOUND 12
- 6** Visor
- 7** Receptor para el mando a distancia inalámbrico opcional
- 8** Botón DSPL (cambio del modo de , indicación) 7, 10, 11
- 9** Botón ▲ (expulsión) 7
- 10** Botón LIST
Función de listado 11
Memorando de emisoras 10, 11
- 11** Botón RELEASE (liberación del panel frontal) 6, 15
- 12** Botón de restauración (situado en la parte frontal de la unidad, oculto por el panel frontal) 6
- 13** Botón OFF 6, 7
- 14** Botón SHIFT
PLAY MODE 8, 9, 10
REP 8
SET UP 7, 13
SHUF 8
- 15** Interruptor POWER SELECT (situado en la parte inferior de la unidad)
Consulte "Interruptor POWER SELECT" en el manual de instalación y conexiones.
- 16** Selector de frecuencia (situado en la base de la unidad)
Consulte "Selector de frecuencia" del manual de Instalación/conexiones.
- 17** Durante la recepción de radio:
Botones numéricos 9
- 18** Dial D-BASS 13

**Mando a distancia
inalámbrico opcional
(RM-X47)**

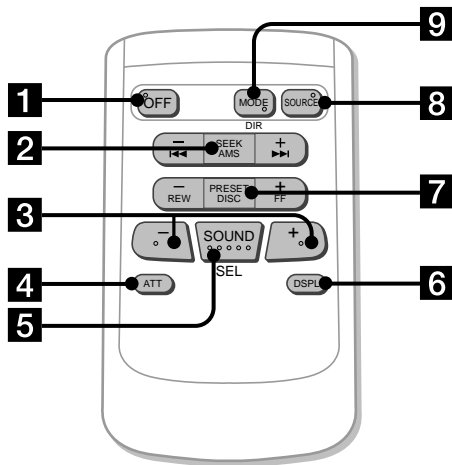

Botones con la misma función a los de la unidad principal.

- 1** Botón OFF
- 2** Botón SEEK/AMS
- 3** Botones (-) (+)
- 4** Botón ATT
- 5** Botón SOUND/SEL
- 6** Botón DSPL

- 7** Botón PRESET/DISC

No es posible realizar la búsqueda manual ni la sintonización manual con el mando a distancia.

- 8** Botón SOURCE

- 9** Botón MODE/DIR

(MODE) controla la misma función en esta unidad.

Si el interruptor POWER SELECT está ajustado en la posición **(B)**, no será posible emplear la unidad con el mando a distancia inalámbrico, a menos que pulse (SOURCE) en dicha unidad o que inserte un CD para que ésta se active en primer lugar.

Procedimientos iniciales

Restauración de la unidad

Antes de utilizar la unidad por primera vez o después de sustituir la batería del automóvil, es necesario restaurar dicha unidad. Pulse el botón de restauración con un objeto puntiagudo, por ejemplo, un bolígrafo.

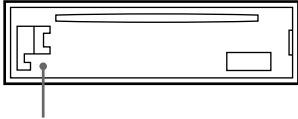

Botón de restauración

Notas

- Al pulsar el botón de restauración se borrarán los ajustes del reloj y algunas funciones memorizadas.
- Cuando conecte el cable de alimentación o restaure la unidad, espere unos 10 segundos antes de insertar un disco. No inserte ningún disco antes de que transcurran los 10 segundos, ya que de lo contrario la unidad no se restaurará y deberá volver a pulsar el botón de restauración.

ES

Extracción del panel frontal

Es posible extraer el panel frontal de esta unidad con el fin de evitar su robo.

- 1 Pulse **OFF**.
- 2 Pulse **RELEASE** para abrir el panel frontal. A continuación, deslícelo ligeramente hacia la izquierda y extráigalo tirando hacia fuera.

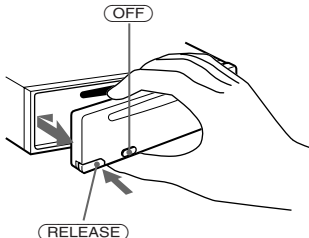

Notas

- Procure no dejar caer el panel al extraerlo de la unidad.
- Si pulsa **RELEASE** para extraer el panel mientras la unidad se encuentra encendida, ésta se desactivará automáticamente para evitar que se dañen los altavoces.
- Cuando lleve consigo el panel, guárdelo en el estuche suministrado.

Fijación del panel frontal

Alinee la parte **A** del panel con la parte **B** de la unidad como muestra la ilustración y, a continuación, ejerza presión hasta oír un chasquido.

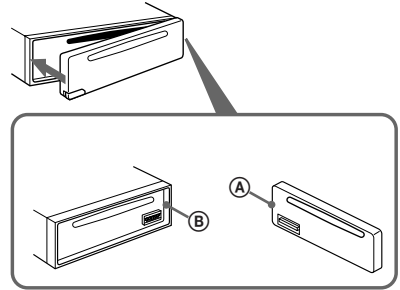

Notas

- Asegúrese de no fijar el panel frontal al revés.
- No ejerza excesiva presión sobre el panel al fijarlo a la unidad. Presiónelo ligeramente.
- No sujete con demasiada fuerza ni presione excesivamente sobre el visor del panel frontal.
- No exponga el panel frontal a la luz solar directa, a fuentes térmicas, como conductos de aire caliente, ni lo deje en un lugar húmedo. No lo deje nunca sobre el salpicadero de un automóvil aparcado bajo la luz solar directa, ya que podría producirse un considerable aumento de temperatura.

Alarma de precaución

Si gira el interruptor de la llave de encendido a la posición OFF sin haber extraído el panel frontal, la alarma de precaución emitirá pitidos durante unos segundos (sólo si el interruptor POWER SELECT está ajustado en la posición **A**).

Si conecta un amplificador opcional de potencia y no utiliza el incorporado, los pitidos se desactivarán.

Ajuste del reloj

El reloj dispone de una indicación digital de 12 horas.

Ejemplo: Para ajustar el reloj a las 10:08

1 Pulse (SHIFT) y, a continuación, (2) (SET UP).



1 Pulse (4) (→).

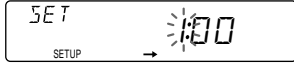

Los dígitos de la hora parpadean.

2 Ajuste la hora.

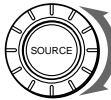

para retroceder

para avanzar



3 Pulse (4) (→).

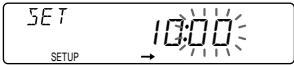

Los dígitos de los minutos parpadean.

4 Ajuste los minutos.

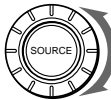

para retroceder

para avanzar

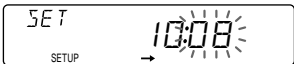

2 Pulse (SHIFT).

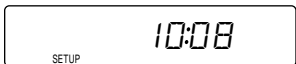

El reloj se pone en funcionamiento.

3 Pulse (SHIFT).

Una vez finalizado el ajuste de modo, aparecerá la indicación de modo de reproducción normal.

Nota

Si el interruptor POWER SELECT de la parte inferior de la unidad se ajusta en la posición (B), active primero la alimentación y, a continuación, ajuste el reloj.

Reproductor de discos compactos

Reproducción de discos compactos

Basta con insertar el CD.

La reproducción se iniciará de forma automática.

Con el lado de la etiqueta hacia arriba

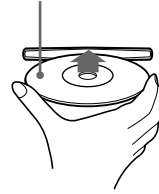

Si ya hay un CD insertado, pulse (SOURCE) varias veces hasta que aparezca "CD".

Tiempo de reproducción transcurrido

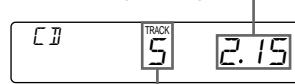

Número de tema

Nota

Si desea reproducir un CD de 8 cm, utilice el adaptador sencillo opcional de discos compactos Sony (CSA-8).

Para	Pulse
Detener la reproducción	▲ o (OFF)
Expulsar el CD	▲

Cambio de la indicación del visor

Cada vez que pulse (DSPL), los elementos cambiarán de la siguiente forma:

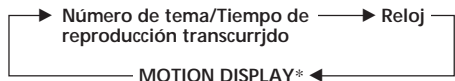

* Todos los elementos anteriores se desplazan por el visor uno por uno en orden.

ES

Procedimientos iniciales/Reproductor de discos compactos

Localización de un tema específico

— Sensor de música automático (AMS)

Durante la reproducción, desplace el control SEEK/AMS hacia arriba o abajo momentáneamente.

Para localizar temas posteriores



Para localizar temas anteriores

Localización de un punto específico de un tema — Búsqueda manual

Durante la reproducción, desplace el control SEEK/AMS hacia arriba o abajo y manténgalo en esta posición. Suéltelo cuando encuentre la parte que desee.

Para buscar hacia delante



Para buscar hacia atrás

Nota

Si "LLLL" o "TTTT" aparece en el visor significa que ha alcanzado el principio o el final del disco y no será posible pasar al siguiente.

ES

Reproducción de discos compactos en diversos modos

Es posible reproducir discos compactos en los siguientes modos:

- Exploración de introducción (INTRO), que permite reproducir los 10 primeros segundos de todos los temas.
- Reproducción repetida (REP), que permite repetir el tema actual.
- Reproducción aleatoria (SHUF), que permite reproducir todos los temas en orden aleatorio.

Búsqueda de un tema determinado

— Exploración de introducción

- 1 Pulse (SHIFT) durante la reproducción. Cada vez que pulse (SHIFT), se iluminarán sólo los elementos que pueden seleccionarse.

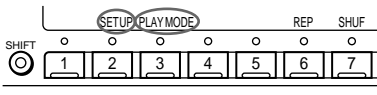

- 2 Pulse (3) (PLAY MODE) varias veces hasta que aparezca "INTRO".



- 3 Pulse (4) (→) para seleccionar "INTRO-ON".

La exploración de introducción se iniciará.



- 4 Pulse (SHIFT).

Para volver al modo de reproducción normal, seleccione "INTRO-OFF" en el paso 3.

Reproducción repetida de temas

— Reproducción repetida

- 1 Pulse (SHIFT) durante la reproducción.

- 2 Pulse (6) (REP) varias veces hasta que aparezca "REP-1".

Se inicia la reproducción repetida.

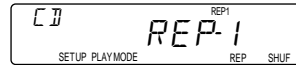

- 3 Pulse (SHIFT).

Para volver al modo de reproducción normal, seleccione "REP-OFF" en el paso 2.

Reproducción de temas en orden aleatorio

— Reproducción aleatoria

- 1 Pulse (SHIFT) durante la reproducción.

- 2 Pulse (7) (SHUF) varias veces hasta que aparezca "SHUF-1".

Se inicia la reproducción en orden aleatorio.

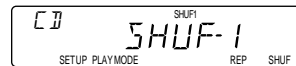

- 3 Pulse (SHIFT).

Para volver al modo de reproducción normal, seleccione "SHUF-OFF" en el paso 2.

Memorización automática de emisoras

— Memorización de la mejor sintonía (BTM)

Esta unidad selecciona las emisoras de señal más intensa y las memoriza por orden de frecuencia. Es posible almacenar hasta 10 emisoras de cada banda (FM1, FM2 y AM).

Precaución

Durante la conducción, utilice la memorización de la mejor sintonía para evitar accidentes.

- 1 Pulse **(SOURCE)** varias veces para seleccionar el sintonizador.
Cada vez que pulse **(SOURCE)**, la fuente cambiará de la siguiente forma:
CD ↔ TUNER

- 2 Pulse **(MODE)** varias veces para seleccionar la banda.
Cada vez que pulse **(MODE)**, la banda cambiará de la siguiente forma:



- 3 Pulse **(SHIFT)**.
- 4 Pulse **(3)** (PLAY MODE) varias veces hasta que aparezca "B.T.M".
- 5 Pulse **(4)** (→) hasta que aparezca "B.T.M".
La unidad almacenará las emisoras en los botones numéricos por orden de frecuencia. Sonará un pitido y se almacenará el ajuste.
- 6 Pulse **(SHIFT)**.

Notas

- La unidad no almacena emisoras de señales débiles. Si se reciben pocas emisoras, algunos botones numéricos conservarán sus parámetros anteriores.
- Si el visor muestra algún número, la unidad almacenará las emisoras a partir del mostrado en el visor.
- Si no hay ningún disco en la unidad, sólo aparece la banda del sintonizador aunque pulse **(SOURCE)**.

Memorización de las emisoras deseadas

Es posible almacenar un máximo de 10 emisoras de cada banda (20 de FM1 y FM2 y 10 de AM) en el orden en que desee.

- 1 Pulse **(SOURCE)** varias veces para seleccionar el sintonizador.
- 2 Pulse **(MODE)** varias veces para seleccionar la banda (FM1, FM2 o AM).
- 3 Desplace el control SEEK/AMS hacia arriba o abajo para sintonizar la emisora que desee almacenar en el botón numérico.
- 4 Mantenga pulsado el botón numérico que desee (**(1)** a **(10)**) durante dos segundos hasta que aparezca "MEM". En el visor aparecerá la indicación del botón numérico.

Nota

Si almacena otra emisora en el mismo botón numérico, la emisora previamente almacenada se borrará.

Recepción de emisoras memorizadas

- 1 Pulse **(SOURCE)** varias veces para seleccionar el sintonizador.
- 2 Pulse **(MODE)** varias veces para seleccionar la banda (FM1, FM2 o AM).
- 3 Pulse durante un instante el botón numérico (**(1)** a **(10)**) en el que esté almacenada la emisora que desee.

Si no puede sintonizar una emisora programada

Desplace el control SEEK/AMS hacia arriba o abajo momentáneamente para buscar la emisora (sintonización automática).

La exploración se detiene cuando la unidad recibe una emisora. Desplace el control SEEK/AMS hacia arriba o abajo varias veces hasta recibir la emisora que desee.

Nota

Si la sintonización automática se detiene con demasiada frecuencia, pulse (SHIFT) y, a continuación, (3) (PLAY MODE) varias veces hasta que el visor muestre "LOCAL" (modo de búsqueda local). A continuación, pulse (4) (→) para seleccionar "ON".

Sólo se sintonizarán las emisoras de señal relativamente intensa.

Consejo

Si conoce la frecuencia de la emisora que desea escuchar, desplace el control SEEK/AMS hacia arriba o abajo y manténgalo en esta posición hasta que aparezca la frecuencia deseada (sintonización manual).

ES

Si la recepción de FM en estéreo es de mala calidad — Modo monofónico

1 Pulse (SHIFT) y, a continuación, (3) (PLAY MODE) varias veces hasta que aparezca "MONO".

2 Pulse (4) (→) varias veces hasta que aparezca "MONO-ON".
El sonido mejorará, aunque será monofónico (la indicación "ST" desaparecerá).

3 Pulse (SHIFT).

Para volver al modo normal, seleccione "MONO-OFF" en el paso 2.

Cambio de la indicación del visor

Cada vez que pulse (DSP), el elemento cambiará de la forma siguiente forma:



* Todos los elementos anteriores se desplazan por el visor uno por uno en orden.

Almacenamiento de nombres de emisoras

— Memorando de emisoras

Usted podrá asignar un nombre a cada emisora y almacenarlo en la memoria. El nombre de la emisora actualmente sintonizada aparecerá en el visor. Usted podrá utilizar hasta ocho caracteres por emisora.

Almacenamiento de nombres de emisoras

1 Sintonice la emisora cuyo nombre desee almacenar.

2 Mantenga pulsado (LIST) durante dos segundos.

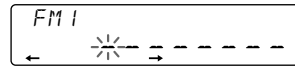

3 Introduzca los caracteres.

1 Gire el dial en el sentido de las agujas del reloj para seleccionar los caracteres que desee.

(A → B → C → ... Z → 0 → 1 → 2 → ... 9 → + → - → * → / → \ → > → < → . → _)

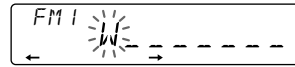

Si gira el dial en el sentido contrario a las agujas del reloj, los caracteres aparecerán en orden inverso. Si desea dejar un espacio en blanco entre caracteres, seleccione "_" (subrayado).

2 Pulse (4) (→) después de haber localizado el carácter deseado. El cursor parpadeante se moverá hasta el espacio siguiente.

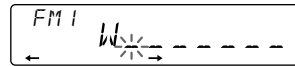

Si pulsa (1) (←), el cursor parpadeante se moverá hacia la izquierda.

3 Repita los pasos 1 y 2 hasta haber introducido todo el nombre.

4 Para volver al modo de recepción normal de la radio, mantenga pulsado (LIST) durante dos segundos.

Consejo

Para borrar/corregir un nombre, introduzca "_" (subrayado) para cada carácter.

Visualización del nombre de la emisora

Pulse (DSPL) durante la recepción de una emisora.

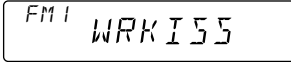

Cada vez que pulse (DSPL), el elemento cambiará de la forma siguiente.



*1 Si el nombre de la emisora no está almacenado, en el visor aparecerá durante un segundo "NO NAME".

*2 Todos los elementos anteriores se desplazan por el visor uno por uno en orden.

Borrado del nombre de una emisora

- 1 Sintonice cualquier emisora y mantenga pulsado (LIST) durante dos segundos.
- 2 Mantenga pulsado (DSPL) durante dos segundos.
- 3 Gire el dial para seleccionar el nombre que desee borrar.
- 4 Mantenga pulsado (5) (ENTER) durante dos segundos.
El nombre se borrará.
Si desea borrar otros nombres, repita los pasos 3 y 4.
- 5 Mantenga pulsado (LIST) durante dos segundos.
La unidad volverá al modo de recepción normal de la radio.

Localización de una emisora por su nombre — Listado

- 1 Pulse momentáneamente (LIST).
El nombre asignado a la emisora actualmente recibida aparecerá en el visor.

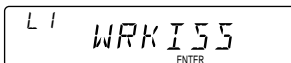

- 2 Pulse repetidamente (LIST) hasta encontrar la emisora deseada.
- 3 Pulse (5) (ENTER) para sintonizar la emisora deseada.

Nota

Después de haberse visualizado el nombre o la frecuencia de una emisora durante cinco segundos, el visor volverá al modo normal. Para desactivar la indicación, pulse (DSPL).

Otras funciones

Puede conectar un mando opcional rotativo (RM-X4S) con esta unidad.

Uso del mando rotativo

Este mando funciona mediante la pulsación de botones y/o el giro de controles.

Mediante la pulsación de botones SOURCE y MODE

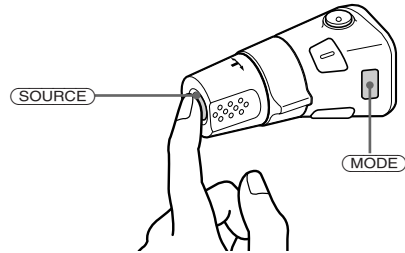

Cada vez que pulse (SOURCE), la fuente cambia de la siguiente forma:

Sintonizador ↔ CD

Al pulsar (MODE), el funcionamiento cambia de la siguiente forma:

Sintonizador : FM1 → FM2 → AM

Consejo

Si el interruptor POWER SELECT se ha ajustado en la posición **ⓑ**, podrá activar la unidad pulsando (SOURCE) en el mando rotativo.

continúa en la página siguiente →

ES

Radio/Otras funciones

Mediante el giro del control SEEK/AMS

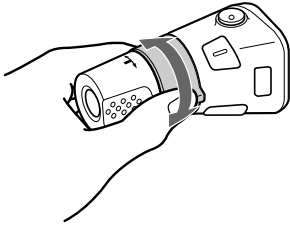

Gire el control momentáneamente y suéltelo para:

- Localizar un tema específico de un disco. Gire y mantenga girado el control hasta localizar el punto específico de un tema y, a continuación, suéltelo para iniciar la reproducción.
- Sintonizar emisoras automáticamente. Gire y mantenga girado el control para sintonizar una determinada emisora.

Mediante el giro del control mientras lo presiona (control PRESET)

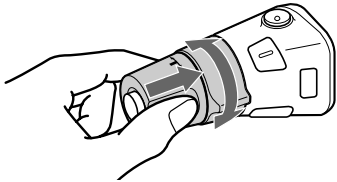

Presione y gire el control para: Recibir emisoras memorizadas en los botones numéricos.

Otras operaciones

Gire el control VOL para ajustar el volumen.

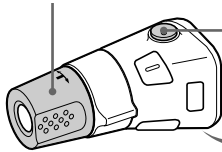

Pulse **(ATT)** para atenuar el sonido.



Pulse **(OFF)** para desactivar la unidad.

Pulse **(SOUND)** para ajustar el menú de sonido y el volumen.

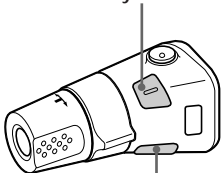

Pulse **(LIST)** para hacer que se visualicen los nombres memorizados.

Cambio de la dirección de funcionamiento

La dirección de funcionamiento de los controles se ha ajustado en fábrica como se indica en la siguiente ilustración:

Para aumentar

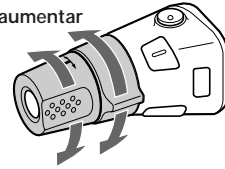

Para disminuir

Si necesita montar el mando rotativo en la parte derecha de la columna de dirección, puede invertir la dirección de funcionamiento de los controles.

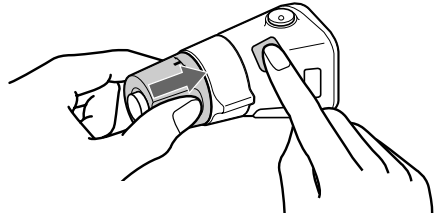

Mantenga pulsada **(SOUND)** durante dos segundos manteniendo presionado el control VOL.

Consejo

Usted podrá controlar la dirección de funcionamiento de los controles con la unidad.

Ajuste de las características de sonido

Es posible ajustar los graves, los agudos, el balance y el equilibrio entre altavoces e, igualmente, almacenar para cada fuente un nivel de graves y agudos.

- 1 Pulse **(SOUND)** varias veces para seleccionar el elemento que desee ajustar.

VOL (volumen) → BAS (graves) →
TRE (agudos) → BAL (izquierdo-derecho)
→ FAD (delantero-trasero)

- 2 Gire el dial para ajustar el elemento seleccionado. Realice el ajuste en un intervalo de tres segundos después de la selección. (Transcurridos tres segundos, la función del dial vuelve a ser la de control de volumen.)

Cambio de los ajustes de sonido y visualización

Es posible seleccionar diversos modos:

- CLOCK (Reloj) (página 7).
- D. INFO (información dual), que permite mostrar simultáneamente el reloj y el modo de reproducción (ON) o la información de forma alternativa (OFF).
- BEEP, que permite activar o desactivar los pitidos.
- RM (Mando rotativo) para cambiar la dirección de funcionamiento de los controles del mando a distancia rotativo opcional.
 - Seleccione "NORM" para utilizar el mando rotativo según la posición ajustada en fábrica.
 - Seleccione "REV" si monta el mando rotativo a la derecha de la columna de dirección.

Nota

Si conecta un amplificador opcional de potencia y no utiliza el incorporado, el pitido se desactivará.

1 Pulse **(SHIFT)**.

2 Pulse **(2)** (SET UP) varias veces hasta que aparezca el modo de ajuste que desee.

Cada vez que pulse **(2)** (SET UP), los elementos cambian de la siguiente forma:

CLOCK → D.INFO* → BEEP → RM

* Si no ha sintonizado la emisora o no ha reproducido ningún CD, no aparecerán estos puntos.

Nota

El elemento mostrado variará dependiendo de la fuente.

3 Pulse **(4)** (→) para seleccionar el ajuste que desee (por ejemplo, ON u OFF).

4 Pulse **(SHIFT)**.

Una vez finalizado el ajuste de modo, aparecerá la indicación de modo de reproducción normal.

Refuerzo de los graves — D-bass

Es posible disfrutar de graves intensos y nítidos. La función D-bass refuerza la señal de frecuencias bajas con una curva más marcada que la del refuerzo de graves convencional. Es posible escuchar la línea de graves con mayor nitidez aunque el sonido vocal se encuentre al mismo nivel. Igualmente, es posible enfatizar y ajustar los graves fácilmente con el dial D-BASS. Este efecto es similar al obtenido cuando se utiliza un sistema opcional de altavoces potenciadores de graves.

Además, la función D-bass digital* crea graves incluso más intensos y nítidos que la función D-bass analógica.

* La característica D-bass digital se encuentra disponible durante la reproducción de discos compactos.

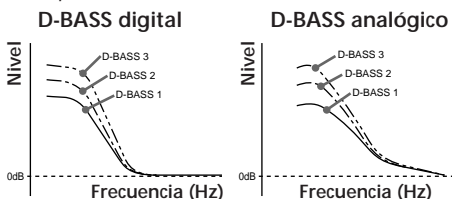

Ajuste de la curva de graves

Gire el dial D-BASS para ajustar el nivel de graves (1, 2 o 3).

"D-BASS" aparece en el visor.

Durante la reproducción de discos compactos, la indicación "DIGITAL D-BASS" aparece en el visor.

Para cancelar esta acción, gire el dial hasta la posición OFF.

Nota

Si los graves se distorsionan, ajuste el dial D-BASS o el control de volumen.

ES

Otras funciones

Información complementaria

Precauciones

- Si aparca el automóvil bajo la luz solar directa y se produce un considerable aumento de temperatura en su interior, deje que la unidad se enfríe antes de utilizarla.
- Si la unidad no recibe alimentación, compruebe las conexiones en primer lugar. Si todo está en orden, examine el fusible.
- Si los altavoces no emiten sonido con un sistema de 2 altavoces, ajuste el control de equilibrio en la posición central.
- Si el automóvil dispone de antena motorizada, observe que ésta se extenderá automáticamente durante el funcionamiento de la unidad.

Si desea realizar alguna consulta o solucionar algún problema referentes a la unidad que no aparezcan en este manual, póngase en contacto con el proveedor Sony más próximo.

Notas sobre el manejo de discos compactos

Si el disco está sucio o es defectuoso, puede producirse pérdida de sonido durante la reproducción. Para disfrutar de buena calidad de sonido, maneje el disco como se explica a continuación.

Cójalolo por los bordes. Para mantenerlo limpio, no toque la superficie.

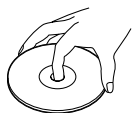

No adhiera papel ni cinta adhesiva en la superficie de la etiqueta.

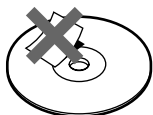

No exponga los discos a la luz solar directa ni a fuentes de calor, como conductos de aire caliente, ni los deje en un automóvil aparcado a la luz solar directa, ya que puede producirse un considerable aumento de temperatura en su interior.

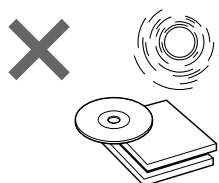

Antes de realizar la reproducción, limpie los discos con un paño opcional de limpieza desde el centro hacia los bordes.

No utilice disolventes, como bencina, diluyentes o productos de limpieza disponibles en las tiendas del ramo, ni aerosoles antiestáticos destinados a discos analógicos.



Nota sobre condensación de humedad

En los días lluviosos o en zonas muy húmedas, puede condensarse humedad en las lentes del interior del reproductor de discos compactos.

Si esto ocurre, la unidad no funcionará correctamente. En este caso, extraiga el disco y espere una hora aproximadamente hasta que la humedad se evapore.

Reproducción de discos compactos de 8 cm

Utilice el adaptador sencillo de discos compactos opcional de Sony (CSA-8) para evitar que el reproductor de discos compactos se dañe.

Mantenimiento

Sustitución del fusible

Cuando sustituya el fusible, compruebe que utiliza uno con el amperaje especificado en el fusible. Si éste se funde, compruebe la conexión de alimentación y sustitúyalo. Si una vez sustituido vuelve a fundirse, es posible que exista un funcionamiento defectuoso interno. En este caso, póngase en contacto con el proveedor Sony más próximo.

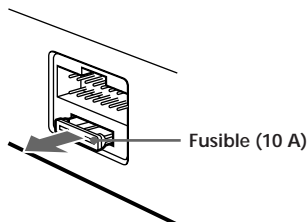

Advertencia

No utilice nunca un fusible de amperaje superior al del suministrado con la unidad, ya que ésta podría dañarse.

Limpieza de los conectores

La unidad puede no funcionar correctamente si los conectores de la misma y del panel frontal están sucios. Con el fin de evitarlo, abra el panel frontal pulsando (RELEASE); a continuación, sepárelo y limpie los conectores con un bastoncillo humedecido en alcohol. No aplique demasiada presión, ya que los conectores podrían dañarse.

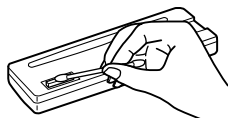
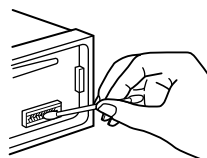

Desmontaje de la unidad

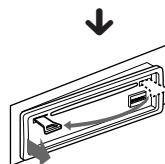
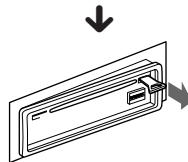
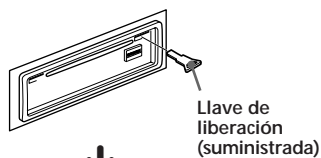

Tire de la unidad hacia fuera mientras la llave de liberación se encuentra insertada.

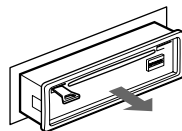

Presione el clip del interior de la cubierta frontal con un destornillador fino y haga palanca para liberar dicha cubierta frontal.

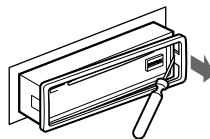

ES

Información complementaria

Adhesión de la etiqueta al mando rotativo

Esta unidad puede controlarse con el mando rotativo opcional (RM-X4S).

Con el mando rotativo se suministra una serie de etiquetas. Adhiera la etiqueta que corresponda a las funciones de esta unidad y a la posición de montaje del mando rotativo. Después de montar el mando rotativo, adhiera la etiqueta como se muestra en la ilustración siguiente.

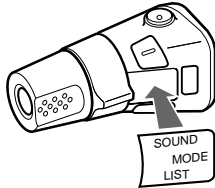
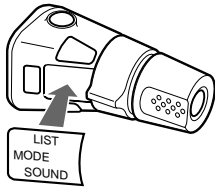

ES

Especificaciones

Sección del reproductor de discos compactos

Sistema	Audiodigital de discos compactos
Relación señal-ruido	90 dB
Respuesta de frecuencia	10 - 20.000 Hz
Fluctuación y trémolo	Inferior al límite medible

Sección del sintonizador

FM

Gama de sintonización	Intervalo de sintonía de FM: 50 kHz/200 kHz conmutable 87,5 - 108,0 MHz (intervalo de 50 kHz) 87,5 - 107,9 MHz (intervalo de 200 kHz)
Terminal de antena	Conector de antena externa
Frecuencia intermedia	10,7 MHz
Sensibilidad utilizable	8 dBf
Selectividad	75 dB a 400 kHz
Relación señal-ruido	65 dB (estéreo), 68 dB (mono)
Distorsión armónica a 1 kHz	0,5 % (estéreo), 0,3 % (mono)
Separación	35 dB a 1 kHz
Respuesta de frecuencia	30 - 15.000 Hz
Relación de captura	2 dB

AM

Gama de sintonización	Intervalo de sintonía de AM: 9 kHz/10 kHz conmutable 531 - 1.602 kHz (intervalo de 9 kHz) 530 - 1.710 kHz (intervalo de 10 kHz)
Terminal de antena	Conector de antena externa
Frecuencia intermedia	10,71 MHz/450 kHz
Sensibilidad	30 µV

Sección del amplificador de potencia

Salidas	Salidas de altavoz (conectores de sellado seguro)
Impedancia de altavoz	4 - 8 ohmios
Salida máxima de potencia	40 W × 4 (a 4 ohmios)

Generales

Salidas	Salidas de línea (2) Cable de control de relé de antena motorizada Cable de control de amplificador de potencia Cable de control de atenuación para teléfono Graves ±10 dB a 100 Hz Agudos ±10 dB a 10 kHz
Controles de tono	
Requisitos de alimentación	Batería de automóvil de 12 V CC (toma a tierra negativa)
Dimensiones	Aprox. 178 × 50 × 185 mm (an/al/prf)
Dimensión de montaje	Aprox. 182 × 53 × 162 mm (an/al/prf)
Masa	Aprox. 1,2 kg
Accesorios suministrados	Componentes para instalación y conexiones (1 juego) Estuche para el panel frontal (1)
Accesorios opcionales	Mando rotativo RM-X4S Mando a distancia inalámbrico RM-X47 Cable de pines RCA RC-63 (1 m) Paño de limpieza XP-CD1 Adaptador sencillo de discos compactos CSA-8

Diseño y especificaciones sujetos a cambios sin previo aviso.

ES

Información complementaria

Guía de solución de problemas

La siguiente lista de comprobaciones proporciona ayuda para solucionar la mayoría de los problemas que pueden producirse con la unidad.

Antes de consultar la lista que aparece a continuación, compruebe los procedimientos de conexión y funcionamiento.

Generales

Problema	Causa/Solución
Ausencia de sonido	<ul style="list-style-type: none">• Gire el dial en el sentido de las agujas del reloj para ajustar el volumen.• Ajuste el control de equilibrio entre los altavoces en la posición central para sistemas de 2 altavoces.
Se ha borrado el contenido de la memoria.	<ul style="list-style-type: none">• Ha desconectado el cable de alimentación o la batería.• Ha pulsado el botón de restauración. → Vuelva a realizar el almacenamiento en la memoria.
El visor no muestra indicaciones.	Retire el panel frontal y limpie los conectores. Para obtener más información, consulte el apartado "Limpieza de los conectores" (página 15).
Ausencia de pitidos	<ul style="list-style-type: none">• Ha conectado un amplificador opcional de potencia y no utiliza el incorporado.• Los pitidos están atenuados (página 13).

ES

Reproducción de CD

Problema	Causa/Solución
No es posible insertar un CD.	<ul style="list-style-type: none">• Ya hay un CD insertado.• Ha insertado el CD a la fuerza incorrectamente.
La reproducción no se inicia.	Con polvo CD.
El CD se expulsa automáticamente.	La temperatura ambiental es superior a 50°C.
El CD no se expulsa.	Pulse ▲ durante dos segundos.
Los botones de funcionamiento no se activan.	Pulse el botón de restauración.
El sonido se omite debido a vibraciones.	<ul style="list-style-type: none">• Ha instalado la unidad en un ángulo superior a los 60°.• No ha instalado la unidad en una parte segura del automóvil.

Recepción de radio

Problema	Causa/Solución
No es posible realizar la sintonización de programación.	<ul style="list-style-type: none">• Memorice la frecuencia correcta.• La emisión es demasiado débil.
No es posible realizar la sintonización automática.	La emisión es demasiado débil. → Utilice la sintonización manual.
La indicación "ST" parpadea.	<ul style="list-style-type: none">• Realice la sintonización con precisión.• La emisión es demasiado débil. → Realice el ajuste en el modo monofónico MONO (página 10).

Indicaciones de error

Las siguientes indicaciones parpadearán durante cinco segundos aproximadamente y se oirá una alarma.

Indicación	Causa	Solución
ERROR	Un CD está sucio o insertado al revés.	Limpie el CD o insértelo correctamente.
RESET	El reproductor de CD no funciona debido a algún problema.	Pulse el botón de restauración de la unidad.

Si el problema no se soluciona con las sugerencias anteriormente enumeradas, póngase en contacto con el proveedor Sony más próximo.

Free Manuals Download Website

<http://myh66.com>

<http://usermanuals.us>

<http://www.somanuals.com>

<http://www.4manuals.cc>

<http://www.manual-lib.com>

<http://www.404manual.com>

<http://www.luxmanual.com>

<http://aubethermostatmanual.com>

Golf course search by state

<http://golfingnear.com>

Email search by domain

<http://emailbydomain.com>

Auto manuals search

<http://auto.somanuals.com>

TV manuals search

<http://tv.somanuals.com>