

Compact Disc Changer System

Operating Instructions _____ **GB**

Manual de instrucciones _____ **ES**

α √ ¥ , » ; i ' œfi _____ **CT**

For installation and connections, see the supplied installation/connections manual.

Con respecto a la instalación y a las conexiones, consulte el manual de instalación/conexiones suministrado.

^ ' ¥ » " "fw, ,/, %u, /S†s- iM%- < ;ufw, ,i %u, /S†s- i v» i'œfi



CDX-535RF

Welcome!

Thank you for purchasing the Sony CD changer system. This unit lets you enjoy CD sound with the changer.

The CDX-535RF is a compact disc changer system comprised of the wired and wireless remote commanders, the relay box, and the CD changer. The CD changer modulates the audio signal into the RF (Radio Frequency) signal so that it can be received by the existing FM tuner of your car audio. Therefore you will be able to enjoy CD play with your car audio even if it has no input terminals for a compact disc player.

- Compact and space saving CD changer for vertical, horizontal, suspended, or inclined installation in your car.
- Supplied wired remote enables you to control the CD changer installed in the trunk room of your car.
- **Repeat play function** for playing a track or a disc repeatedly.
- **Shuffle play function** for playing tracks of one disc or of all discs in random order.
- **CD TEXT function*** for displaying the CD TEXT information on the display of the supplied wired remote.
- Supplied wireless remote (RM-X89) which can be operated almost like the wired remote (RM-X87).

** Only available when playing back a CD TEXT disc*

Table of contents

Getting Started

Resetting the unit	4
Preparing the CD changer	4
Preparing the wireless remote	5
Changing the transmitting frequency	6

CD Changer

Listening to a CD	6
Playing tracks in random order	
— Shuffle Play	7
Playing tracks repeatedly	
— Repeat Play	7
Labelling a CD	
— Disc Memo	8
Changing the output level	9

Additional Information

Precautions	9
Notes on compact discs	9
Maintenance	10
Location of controls	11
Specifications	13
Troubleshooting guide	14

Getting Started

Resetting the unit

Before operating the unit for the first time or after replacing the car battery, you must reset the unit.

Press the reset button with a pointed object, such as a ball-point pen, etc.

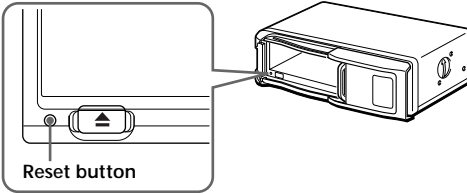

Preparing the CD changer

1

With the arrow side facing up

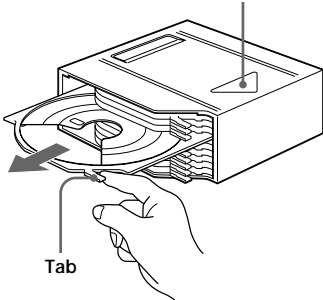

Labeled surface up

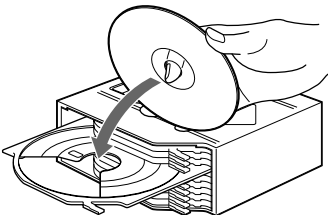

10 discs, one in each tray

2

Unlock.

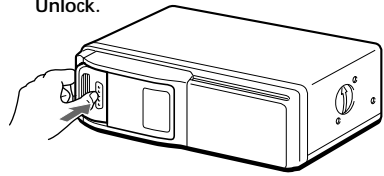

Release, and slide open.

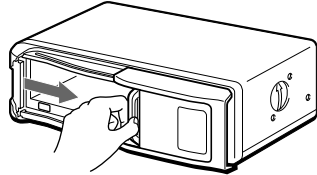

3

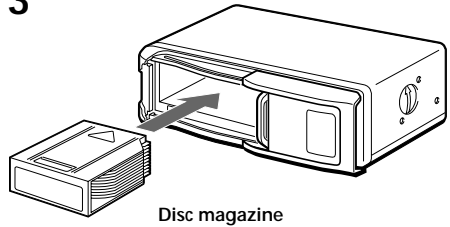

To remove

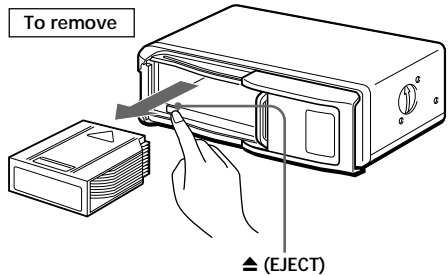

4

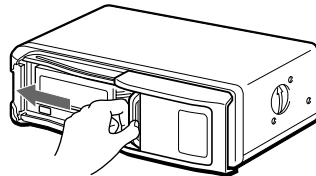

Use the supplied disc magazine or the disc magazine XA-250. The disc magazine XA-10B cannot be used with this unit. If you use any other disc magazine, it may cause a malfunction.

Notes

- To listen to an 8 cm CD, use the optional Sony CD adaptor CSA-8. Be sure to always use the specified adaptor, as failing to do so may cause a malfunction of the unit. If you use any other adaptor, the unit may not operate properly. When using the Sony CD adaptor, make sure that the three catches on the adaptor are firmly latched onto the 8 cm CD.
- Do not insert the Sony CD adaptor CSA-8 in the disc magazine without a disc, malfunction may result.

If the disc magazine does not lock properly

Take out the disc magazine, press ▲, and re-insert it.

Use the unit with the door closed

Otherwise, foreign matter may enter the unit and contaminate the lenses inside the CD changer.

Notes on the disc magazine

- Do not leave the disc magazine in locations with high temperature and high humidity, such as on a car dashboard or in the rear window where the disc magazine will be subject to direct sunlight.
- Do not place more than one disc at a time onto a tray, otherwise the CD changer and the discs may be damaged.
- Do not drop the disc magazine or subject it to a violent shock.

When the tray comes out

Normally, the trays will not come out of the disc magazine. However, if they are pulled out of the disc magazine, it is easy to re-insert them.

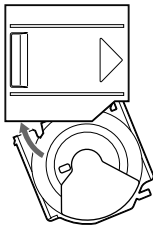

With the cut-away portion of the tray facing you, insert the right corner of the tray in the slot, then push in the left corner until it clicks.

Note

Do not insert the tray upside down or in the wrong direction.

Preparing the wireless remote

Mounting the wireless remote

Use the supplied velcro tapes and mount the wireless remote to a suitable location where it will not interfere with your driving.

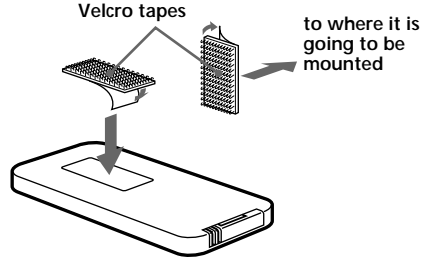

Changing the transmitting frequency

Because this unit processes CD playback sound through an FM tuner, there may be interference noise during CD playback. In such a case, change the frequency of the modulated RF signal transmitted from the unit. The initial setting is 88.3 MHz.

1 Press **(SHUF/REP)** for two seconds until frequency appears.

2 Press **(DISC+)** or **(DISC-)** repeatedly to select the frequency.

Each time you press **(DISC+)** or **(DISC-)**, the frequency changes as follows:

(DISC-) :

88.3 MHz → 89.9 MHz → 89.7 MHz →
89.5 MHz → 89.3 MHz → 89.1 MHz →
88.9 MHz → 88.7 MHz → 88.5 MHz →
88.3 MHz

(DISC+) :

88.3 MHz → 88.5 MHz → 88.7 MHz →
88.9 MHz → 89.1 MHz → 89.3 MHz →
89.5 MHz → 89.7 MHz → 89.9 MHz →
88.3 MHz

3 Press **(SHUF/REP)** for two seconds.

Using on the wireless remote

1 Press **(SHUF)** for two seconds until frequency appears.

2 Press **(DISC+)** or **(DISC-)** repeatedly to select the frequency.

3 Press **(SHUF)** for two seconds.

Notes

- When you change the transmitting frequency on the unit, be sure to tune your FM tuner to the newly selected one.
- Press **▶||** on the wired remote before changing the frequency if the power to the unit is turned off.

CD Changer

Listening to a CD

1 Turn on the FM tuner of your car audio.

2 Tune in the selected transmitting frequency* with the FM tuner of your car audio.

* The frequency of the unit is set to 88.3 MHz at the factory.

You can change the frequency. (See "Changing the transmitting frequency" above.)

3 Press **▶||**.
CD playback starts.

4 Adjust the volume with the volume control on your car audio.
All the tracks play from the beginning.

Stopping CD play

Press **(OFF)**.

Notes

- When CD playback stops, you may hear some noise from the speakers. To prevent this from happening, turn the volume down before stopping CD playback.
- If you turn off the ignition switch of your car without stopping CD playback, it will automatically resume CD playback from where it was stopped when you turn on the ignition switch again.

Locating a specific track

— Automatic Music Sensor (AMS)

During CD playback, push down either side of **(AMS)** once for each track you wish to skip.

To locate previous tracks

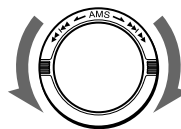

To locate succeeding tracks

Locating a specific point in a track

— Manual Search

During CD playback, push down and hold either side of (AMS). Release the control when you have found the desired point.



Locating a specific disc

— Disc Select

During CD playback, press (DISC+) or (DISC-) once for each disc you wish to skip.

To locate succeeding discs

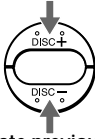

Listening to the radio or a tape

Be sure to stop CD playback before you start listening to the radio or a tape.

Note

Be sure to stop CD playback, otherwise there may be some interference with radio reception.

Playing tracks in random

order — Shuffle Play

You can select:

- SHUF 1 to play the tracks on the current disc in random order.
- SHUF 2 to play all the discs in random order.

Press (SHUF/REP) repeatedly until the desired setting appears (SHUF 1 or SHUF 2).

After five seconds, the shuffle play starts.

Each time you press (SHUF/REP), the display changes as follows:

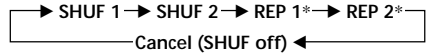

* These indications do not appear in operation with the wireless remote.

To go back to the normal playback mode, press (SHUF/REP) repeatedly until “SHUF” or “REP” disappears.

Using on the wireless remote

Press (SHUF) repeatedly until the desired setting appears.

Playing tracks repeatedly

— Repeat Play

You can select:

- REP 1 to repeat the track.
- REP 2 to repeat the disc.

Press (SHUF/REP) repeatedly until the desired setting appears (REP 1 or REP 2). After five seconds, the repeat play starts.

Each time you press (SHUF/REP), the display changes as follows:

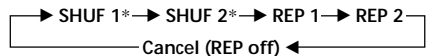

* These indications do not appear in operation with the wireless remote.

To go back to the normal playback mode, press (SHUF/REP) repeatedly until “REP” or “SHUF” disappears.

Using on the wireless remote

Press (REP) repeatedly until the desired setting appears.

Labelling a CD — Disc Memo

(CD changer with custom file function)

You can label each disc with a personalised label. Use the wireless remote to enter and erase the characters.

- 1 Press **(DSPL-EDIT)** for two seconds until the first character flashes.



- 2 Input the characters.

- 1 Press **NAME (+)** or **(-)** to select the desired characters.

(A → B → C → ... Z → 0 → 1 → 2 → ... 9 → + → - → * → / → \ → > → < → . → _ → ...)

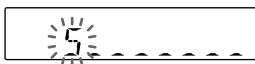

Press **NAME (+)** to display the available characters. If you press **NAME (-)**, the characters will appear in reverse order. If you wish to put a blank space after a character, select “_” (under-bar).

An alternative method to erase a title
You can erase a title by selecting eight “_”s (under-bar).

- 2 Press **(ENTER-DELETE)** after locating the desired character. The next character flashes.

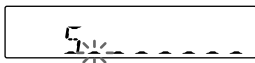

- 3 Repeat steps 1 and 2 to enter the entire title. Up to eight characters can be entered per disc.

- 3 To return to the normal CD playback mode, press **(DSPL-EDIT)** for two seconds.

Displaying the disc memo

Press **(DSPL-SCRL)** during CD playback.

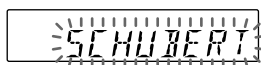

Each time you press **(DSPL-SCRL)** during CD playback, the display changes as follows:

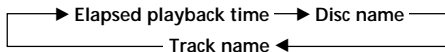

Using on the wireless remote

Press **(DSPL-EDIT)** to change the display.

Notes

- If a disc has not been assigned a personalised label, “*****” or “NO NAME” will appear on the display.
- The CD TEXT information appears only when a CD TEXT disc is played back.
- If you use personalised labels, they will always take priority over the original CD TEXT information when such information is displayed.
- “**WAIT**” appears in the display while the system is reading the data.
- The system shows the CD TEXT information with alphabetic characters, numbers, and symbols. (The lowercase characters contained in the CD TEXT disc are automatically converted to uppercase.)

Erasing the disc memo

- 1 Play the CD and press **(DSPL-EDIT)** for two seconds.

- 2 Press **(ENTER-DELETE)** for two seconds until DISC NAME indication flashes.

- 3 Press **NAME (+)** or **(-)** to select the title that you wish to erase.

- 4 Press **(ENTER-DELETE)** to make DISC NAME indication and the disc name flash.

- 5 Press **(ENTER-DELETE)** again. The title is erased. Repeat steps 2 through 4 if necessary.

- 6 Press **(DSPL-EDIT)** for two seconds. The unit returns to the normal CD playback mode.

Changing the output level

You can select the output level from the unit. Normally the unit is used in the initial output level; change the level if necessary.

1 Press **(SHUF/REP)** for two seconds.

2 Press **(SHUF/REP)** momentarily.

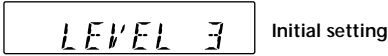

3 Press **(DISC+)** or **(DISC-)** repeatedly to select the output level.

To decrease the output level

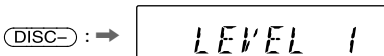

To increase the output level

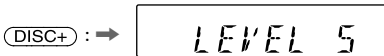

4 Press **(SHUF/REP)** for two seconds.

Using on the wireless remote

1 Press **(SHUF)** for two seconds.

2 Press **(SHUF)** again momentarily.

3 Press **(DISC+)** or **(DISC-)** to select the output level.

4 Press **(SHUF)** for two seconds.

Note

When you select level 4 or 5, the CD playback sound may be distorted or you may hear some noise. In such a case, select a lower output level on the unit and turn down the overall volume on your car audio.

Precautions

- This unit cannot be used with a car audio without FM tuner.
- If your car was parked in direct sunlight resulting in a considerable rise in temperature inside the car, allow the unit to cool off before operating it.
- If no power is being supplied to the unit, check the connections first. If everything is in order, check the fuse.
- Avoid installing the CD changer, wireless remote, and wired remote in places:
 - subject to temperature exceeding 55°C.
 - subject to direct sunlight.
 - near heat sources (such as heaters).
 - exposed to rain or moisture.
 - exposed to excessive dust or dirt.
 - subject to excessive vibration.

If you have any questions or problems concerning your unit that are not covered in this manual, please consult your nearest Sony dealer.

Notes on compact discs

A dirty or defective disc may cause sound drop-outs during CD playback. To enjoy optimum sound, handle the disc as follows.

Handle the disc by its edge, and do not touch the unlabelled surface.

This way

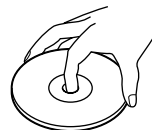

Do not stick paper or tape on the discs.

Not this way



Do not expose the discs to direct sunlight or heat sources such as hot air-ducts. Do not leave discs in a car parked in direct sunlight where there can be a considerable rise in temperature inside the car.



Not this way

Before playing, clean the discs with an optional cleaning cloth. Wipe each disc in the direction of the arrows.

This way

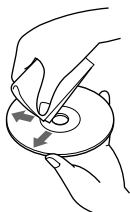

Do not use solvents such as benzine, thinner, commercially available cleaners, or antistatic spray intended for analog discs.

Notes on discs

If you use the discs explained below, the sticky residue can cause the CD to stop spinning and may cause malfunction or ruin your discs.

Do not use second-hand or rental CDs that have a sticky residue on the surface (for example, from peeled-off stickers or from ink, or glue leaking from under the stickers).

There are paste residue.
Ink is sticky.



Do not use rental CDs with old labels that are beginning to peel off.

Stickers that are beginning to peel away, leaving a sticky residue.



Do not use your CDs with labels or stickers attached.

Labels are attached.



Moisture condensation

On a rainy day or in a very damp area, moisture may condense on the lenses inside the unit, and the unit will not operate properly. In such a case, remove the disc magazine and wait for about an hour until the moisture has evaporated.

Maintenance

Fuse replacement

If the fuse blows, check the power connection and replace the fuse. If the fuse blows again after replacement, there may be an internal malfunction. In such a case, consult your nearest Sony dealer.

Warning

Use the specified amperage fuse.
Use of a higher amperage fuse may cause serious damage.

Location of controls

Wired remote (RM-X87)

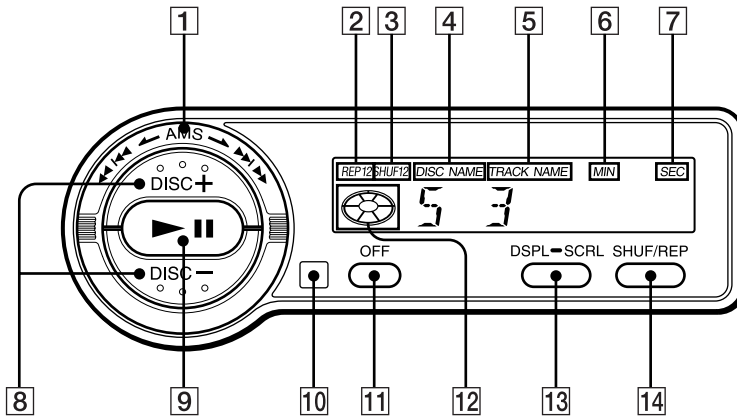

Refer to the pages for details.

- 1 AMS (Automatic Music Sensor/manual search) control 6, 7
- 2 REP (repeat play) indication
- 3 SHUF (shuffle play) indication
- 4 DISC NAME (disc number/disc name) indication
The indicated disc number matches the disc number in the disc magazine.
- 5 TRACK NAME (track number/track name) indication
- 6 MIN (minute) indication
- 7 SEC (second) indication
- 8 DISC (disc select) buttons 6, 7, 9
- 9 ►|| (play/pause) button 6
If pressed during CD playback, the CD will pause. If pressed again, CD playback will continue.
- 10 Infrared receptor for the wireless remote
- 11 OFF button 6
- 12 Play/pause indication
Turns around during CD playback and flashes when the pause button is pressed.
- 13 DSPL-SCRL (indication change/name scroll) button
- 14 SHUF/REP (shuffle play/repeat play/control mode set) button 6, 7, 9

Location of controls

Wireless remote (RM-X89)

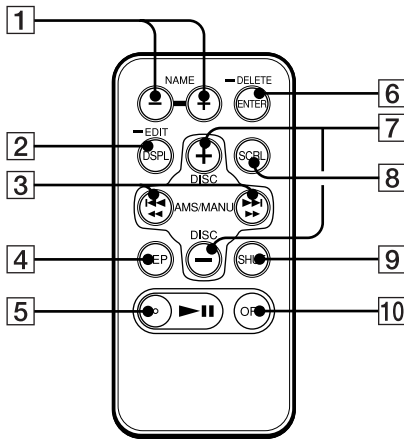

- | | |
|---|--------------------------------------|
| 1 NAME (character select) buttons 8 | 5 ► (play/pause) button |
| 2 DSPL/-EDIT (display/name edit) button 8 | 6 ENTER/-DELETE button 8 |
| 3 AMS/MANU (Automatic Music Sensor/manual search) buttons | 7 DISC (disc select) buttons 6, 7, 9 |
| 4 REP (repeat play) button 7 | 8 SCRL (scroll) button |
| | 9 SHUF (shuffle play) button 6, 7, 9 |
| | 10 OFF button |

Installing the battery

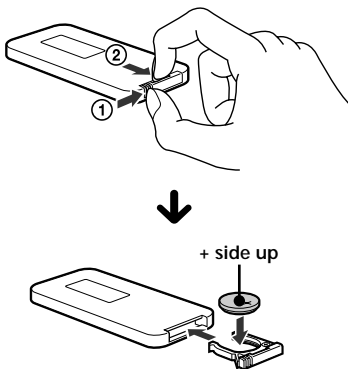

Replace the battery with a Sony CR2025 or Duracell DL-2025 lithium battery. Use of another battery may present a risk of fire or explosion.

Lithium battery life

When the battery becomes weak, you will not be able to operate the unit with the wireless remote.

Battery life is approx. six months depending on the conditions of use.

WARNING

Battery may explode if mistreated. Do not recharge, disassemble or dispose of in fire.

Notes on the lithium battery

- Keep the lithium battery out of the reach of children.
- Should the battery be swallowed, immediately consult a doctor.
- Wipe the battery with a dry cloth to assure a good contact.
- Be sure to observe the correct polarity when installing the battery.
- Do not hold the battery with metallic tweezers, otherwise a short circuit may occur.

Specifications

CD changer (CDX-535RF)

System	Compact disc digital audio system
Transmitting frequency	88.3 MHz/88.5 MHz/ 88.7 MHz/88.9 MHz/ 89.1 MHz/89.3 MHz/ 89.5 MHz/89.7 MHz/ 89.9 MHz (switchable)
Input/output terminals	Wired remote control (8 pin) RF signal (FM) output Power input (3 pin)
Current drain	800 mA (at playback) 800 mA (at disc loading / ejecting)
Operating temperature	-10°C to +55°C
Dimensions	Approx. 262 × 90 × 181.5 mm (w/h/d)
Mass	Approx. 2.1 kg

Relay box

Input/output	Aerial input terminal Aerial output cord CD changer input cord
Dimensions	Approx. 40 × 40 × 27 mm (w/h/d)
Mass	Approx. 140 g

Wired remote (RM-X87)

Dimensions	Approx. 122 × 36.5 × 15.5 mm (w/h/d)
Mass	Approx. 255 g

Wireless remote (RM-X89)

Dimensions	Approx. 40 × 6.5 × 86 mm (w/h/d)
Mass	Approx. 20 g not incl. battery
Battery	Lithium battery (CR2025)

General

Supplied accessories	Disc magazine (1) Parts for installation and connections (1 set)
Optional accessories	CD single adaptor CSA-8 Disc magazine XA-250

Design and specifications are subject to change without notice.

Troubleshooting guide

The following checklist will assist in the correction of most problems which you may encounter with your unit.

Before going through the checklist below, refer to the connection and operating procedures.

General

Problem	Cause/Solution
The unit does not function.	<ul style="list-style-type: none">• The built-in micro computer has malfunctioned. → Press the reset button of the CD changer.• The connecting cords are not connected properly.
The sound skips.	<ul style="list-style-type: none">• The CD changer is installed in an unstable location. → Re-install it in a stable location.• The CD is dirty or defective. → Clean or replace it.
The disc magazine is not locked in the CD changer.	Take out the disc magazine, press ▲, and re-insert the disc magazine until it is locked securely.

Error displays

The following indication will flash for about five seconds.

Display	Cause	Solution
NO MAG	The disc magazine is not inserted in the CD changer.	Insert the disc magazine with CDs into the CD changer.
NO DISC	No CD is inserted in the disc magazine.	Take out the disc magazine and insert CDs.
ERROR	The CD is dirty.	Clean the CD.
	The CD is inserted upside down.	Insert the CD correctly.
RESET	The CD changer cannot be operated because of some problem.	Press the reset button of the CD changer.
NO DISCS	One or more CDs from the CD changer will not play because of some problem.	Insert another CD.

If the solutions mentioned above do not help to improve the situation, consult your nearest Sony dealer.

¡Bienvenido!

Enhorabuena por la adquisición del sistema de cambiador de discos compactos de Sony. Esta unidad le permitirá disfrutar del sonido de los discos compactos con el cambiador.

El CDX-535RF es un sistema de cambiador de discos compactos, que se compone de mandos a distancia alámbrico e inalámbrico, caja de relé y cambiador de CD. El cambiador de CD modula la señal de audio en la señal RF (Radiofrecuencia) para que el sintonizador de FM del sistema de audio del automóvil pueda recibirla. Por tanto, podrá disfrutar de reproducciones de CD con el sistema de audio del automóvil aunque no disponga de terminales de entrada para reproductores de CD.

- El cambiador de CD, compacto y de tamaño reducido, puede instalarse en el automóvil en posición vertical, horizontal, suspendida o inclinada.
- El mando a distancia alámbrico suministrado permite controlar el cambiador de CD instalado en el maletero del automóvil.
- La función de reproducción repetida permite reproducir un tema o un disco de forma repetida.
- La función de reproducción aleatoria permite reproducir temas de un disco o de todos los discos en orden aleatorio.
- La función CD TEXT* permite visualizar la información CD TEXT en el visor del mando a distancia alámbrico suministrado.
- El mando a distancia inalámbrico suministrado (RM-X89) puede utilizarse casi como el mando alámbrico (RM-X87).

* Disponible sólo al reproducir discos CD TEXT

Índice

Procedimientos iniciales

Restauración de la unidad	4
Preparación del cambiador de discos compactos	4
Preparación del mando a distancia inalámbrico	5
Cambio de la frecuencia de transmisión	6

Cambiador de discos compactos

Escucha de discos compactos	6
Reproducción de temas en orden aleatorio	
— Reproducción aleatoria	7
Reproducción repetida de temas	
— Reproducción repetida	7
Etiquetado de CD	
— Memorando de discos	8
Cambio del nivel de salida	9

Información complementaria

Precauciones	9
Notas sobre los discos compactos	9
Mantenimiento	10
Ubicación de los controles	11
Especificaciones	13
Guía para la solución de problemas	14

Procedimientos iniciales

Restauración de la unidad

Antes de utilizar la unidad por primera vez o después de sustituir la batería del automóvil, es preciso restaurar dicha unidad. Pulse el botón de restauración con un objeto puntiagudo, como un bolígrafo, etc.

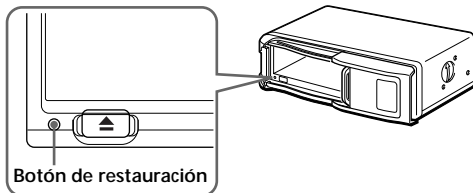

Preparación del cambiador de discos compactos

1 Con el lado de la flecha hacia arriba

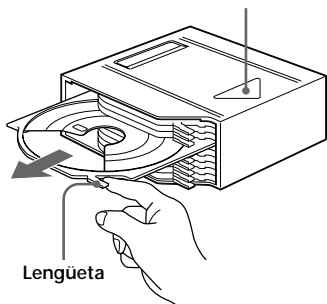

Con la superficie de la etiqueta hacia arriba

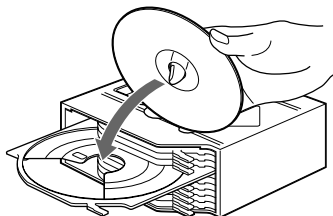

10 discos, uno en cada bandeja

2 Desbloquéelo.

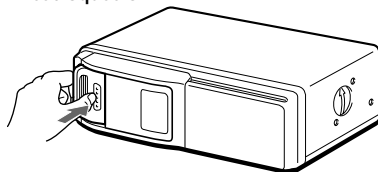

Suelte y deslice para abrir.

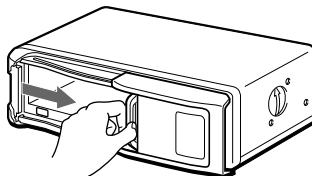

3

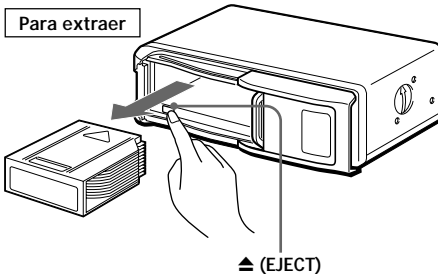
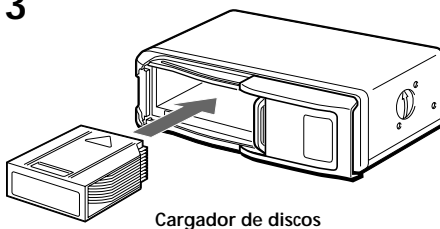

4

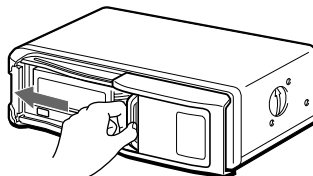

Emplee el cargador de discos suministrado o el XA-250. El cargador de discos XA-10B no puede utilizarse con esta unidad. Si emplea otro tipo de cargador de discos, pueden producirse fallos de funcionamiento.

Notas

- Para reproducir discos compactos de 8 cm, utilice el adaptador de CD Sony opcional CSA-8. Asegúrese de utilizar siempre el adaptador especificado, ya que en caso contrario pueden producirse fallos de funcionamiento en la unidad. Si utiliza otro tipo de adaptador, la unidad puede no funcionar correctamente. Cuando utilice el adaptador de CD Sony, asegúrese de que los tres retenes del mismo quedan firmemente encajados en el CD de 8 cm.
- No inserte el adaptador de CD Sony CSA-8 en el cargador sin discos, ya que si lo hace pueden producirse fallos de funcionamiento.

Si el cargador de discos no encaja adecuadamente

Extraiga el cargador de discos, pulse ▲ y vuelva a insertarlo.

Utilice la unidad con la cubierta cerrada

De lo contrario, podrían entrar objetos extraños en la misma y ensuciar las lentes del interior del cambiador de CD.

Notas sobre el cargador de discos

- No deje el cargador de discos en lugares con temperatura y humedad altas, como en el salpicadero o en la bandeja trasera del automóvil, donde podría estar expuesto a la luz solar directa.
- No coloque más de un disco en una bandeja, ya que en caso contrario el cambiador y los discos pueden dañarse.
- No deje caer el cargador de discos ni lo someta a golpes violentos.

Si la bandeja se sale

Normalmente, las bandejas no se salen del cargador de discos. No obstante, si se sacan del cargador, puede volver a insertarlas fácilmente.

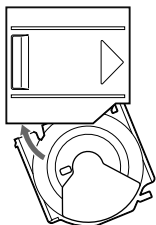

Con la parte recortada de la bandeja hacia fuera, inserte la esquina derecha de dicha bandeja en la ranura y, a continuación, presione la esquina izquierda para introducirla hasta oír un chasquido.

Nota

No inserte la bandeja al revés o en la dirección incorrecta.

Preparación del mando a distancia inalámbrico

Instalación del mando a distancia inalámbrico

Utilice las cintas de velcro suministradas e instale el mando en un lugar donde no dificulte la conducción.

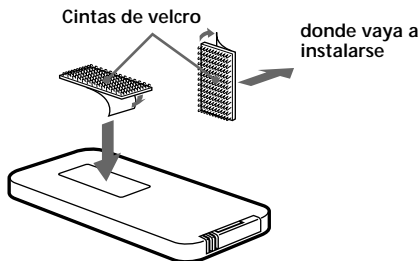

Cambio de la frecuencia de transmisión

Puesto que esta unidad procesa el sonido de reproducción de CD mediante un sintonizador de FM, es posible que se oiga ruido por interferencias durante la reproducción de CD. En tal caso, cambie la frecuencia de la señal RF modulada que transmite la unidad. El ajuste inicial es 88,3 MHz.

- 1 Pulse **(SHUF/REP)** durante dos segundos hasta que aparezca la frecuencia.
- 2 Pulse **(DISC+)** o **(DISC-)** varias veces para seleccionar la frecuencia. Cada vez que pulse **(DISC+)** o **(DISC-)**, la frecuencia cambiará de la siguiente forma:

(DISC-) :

88.3 MHz → 89.9 MHz → 89.7 MHz →
89.5 MHz → 89.3 MHz → 89.1 MHz →
88.9 MHz → 88.7 MHz → 88.5 MHz →
88.3 MHz

(DISC+) :

88.3 MHz → 88.5 MHz → 88.7 MHz →
88.9 MHz → 89.1 MHz → 89.3 MHz →
89.5 MHz → 89.7 MHz → 89.9 MHz →
88.3 MHz

- 3 Pulse **(SHUF/REP)** durante dos segundos.

Uso con el mando a distancia inalámbrico

- 1 Pulse **(SHUF)** durante dos segundos hasta que aparezca la frecuencia.
- 2 Pulse **(DISC+)** o **(DISC-)** varias veces para seleccionar la frecuencia.
- 3 Pulse **(SHUF)** durante dos segundos.

Notas

- Cuando cambie la frecuencia de transmisión de la unidad, asegúrese de ajustar el sintonizador de FM en la frecuencia seleccionada.
- Pulse **▶II** en el mando alámbrico antes de cambiar la frecuencia si la alimentación de la unidad está desactivada.

Cambiador de discos compactos

Escucha de discos compactos

- 1 Active el sintonizador de FM del sistema de audio del automóvil.
- 2 Sintonice la frecuencia de transmisión seleccionada* con el sintonizador de FM del sistema de audio del automóvil.
** La frecuencia de la unidad se ha ajustado en fábrica en 88,3 MHz.*
Si lo desea, puede cambiar la frecuencia. (Consulte "Cambio de la frecuencia de transmisión" que aparece anteriormente.)
- 3 Pulse **▶II**.
Se inicia la reproducción de CD.
- 4 Ajuste el volumen con el control de volumen del sistema de audio del automóvil.
Todos los temas se reproducen desde el principio.

Detención de la reproducción de CD

Pulse **(OFF)**.

Notas

- Al detener la reproducción de CD, es posible que oiga ruido procedente de los altavoces. Para evitarlo, disminuya el volumen antes de detener la reproducción de CD.
- Si desactiva la llave de encendido del automóvil sin detener la reproducción del CD, ésta se reanuda automáticamente en el punto donde se detuvo al volver a activar la llave de encendido.

Localización de un tema específico — Sensor de música automático (AMS)

Durante la reproducción de CD, pulse cualquier lado de **(AMS)** una vez por cada tema que desee omitir.

Para localizar temas anteriores



Para localizar temas posteriores

Localización de un punto específico de un tema

— Búsqueda manual

Durante la reproducción de CD, mantenga pulsado cualquier lado de (AMS). Deje de pulsar el control cuando encuentre el punto que desee.

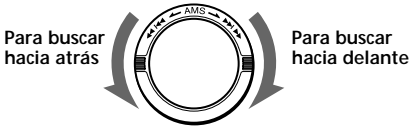

Localización de un disco específico

— Selección de disco

Durante la reproducción de CD, pulse (DISC+) o (DISC-) tantas veces como discos desee omitir.

Para localizar discos posteriores

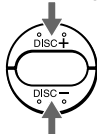

Para localizar discos anteriores

Escucha de la radio o de una cinta

Antes de escuchar la radio o una cinta, asegúrese de detener la reproducción de CD.

Nota

Asegúrese de detener la reproducción de CD, ya que en caso contrario pueden producirse interferencias en la recepción de la radio.

Reproducción de temas en orden aleatorio

— Reproducción aleatoria

Es posible seleccionar lo siguiente:

- SHUF 1 para reproducir aleatoriamente los temas del disco actual.
- SHUF 2 para reproducir aleatoriamente todos los discos.

Pulse (SHUF/REP) varias veces hasta que aparezca el ajuste deseado (SHUF 1 o SHUF 2).

Transcurridos cinco segundos, se iniciará la reproducción aleatoria.

Cada vez que pulse (SHUF/REP), la indicación cambiará de la siguiente forma:

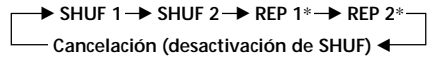

* Estas indicaciones no aparecen cuando se utiliza el mando a distancia inalámbrico.

Para recuperar el modo normal de reproducción, pulse (SHUF/REP) varias veces hasta que "SHUF" o "REP" desaparezca.

Uso con el mando a distancia inalámbrico

Pulse (SHUF) varias veces hasta que aparezca el ajuste deseado.

Reproducción repetida de temas — Reproducción repetida

Es posible seleccionar lo siguiente:

- REP 1 para repetir el tema.
- REP 2 para repetir el disco.

Pulse (SHUF/REP) varias veces hasta que aparezca el ajuste deseado (REP 1 o REP 2).

Transcurridos cinco segundos, se iniciará la reproducción repetida.

Cada vez que pulse (SHUF/REP), la indicación cambiará de la siguiente forma:

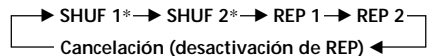

* Estas indicaciones no aparecen cuando se utiliza el mando a distancia inalámbrico.

Para recuperar el modo normal de reproducción, pulse (SHUF/REP) varias veces hasta que "REP" o "SHUF" desaparezca.

Uso con el mando a distancia inalámbrico

Pulse (REP) varias veces hasta que aparezca el ajuste deseado.

Etiquetado de CD

— Memorando de discos (cambiador de CD con función de archivo personalizado)

Puede etiquetar los discos con una etiqueta personalizada. Utilice el mando a distancia inalámbrico para introducir y borrar los caracteres.

- 1 Pulse **(DSPL/EDIT)** durante dos segundos hasta que parpadee el primer carácter.

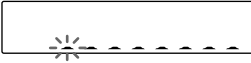

- 2 Introduzca los caracteres.

- 1 Pulse **NAME (+)** o **(-)** para seleccionar los caracteres deseados.

(A → B → C → ... Z → 0 → 1 → 2 → ... 9 → + → - → * → / → \ → > → < → . → _ → ...)



Pulse **NAME (+)** para que aparezcan los caracteres disponibles. Si pulsa **NAME (-)**, los caracteres aparecerán en orden inverso. Si desea introducir un espacio en blanco después de un carácter, seleccione “_” (carácter “_”).

Método alternativo para borrar títulos
Puede borrar títulos seleccionando ocho “_” (carácter “_”).

- 2 Pulse **(ENTER/DELETE)** una vez localizado el carácter que desee. El siguiente carácter parpadeará.

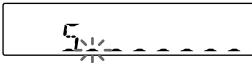

- 3 Repita los pasos 1 y 2 para introducir el título completo. Pueden introducirse hasta ocho caracteres por disco.

- 3 Para recuperar el modo normal de reproducción de CD, pulse **(DSPL/EDIT)** durante dos segundos.

Visualización del memorando de discos

Pulse **(DSPL/SCRL)** durante la reproducción de CD.

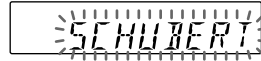

Cada vez que pulse **(DSPL/SCRL)** durante la reproducción de CD, la indicación cambiará de la siguiente forma:

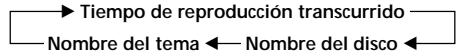

Uso con el mando a distancia inalámbrico

Pulse **(DSPL/EDIT)** para que cambie la indicación.

Notas

- Si no se ha asignado al disco ninguna etiqueta personalizada, el visor mostrará “*****” o “NO NAME”.
- La información CD TEXT sólo aparece al reproducir discos CD TEXT.
- Si utiliza etiquetas personalizadas, siempre tendrán prioridad sobre la información CD TEXT original al mostrarse dicha información.
- “**WAIT**” aparece en el visor mientras el sistema lee los datos.
- El sistema muestra la información CD TEXT con caracteres alfabéticos, números y símbolos. (Las minúsculas que contienen los discos CD TEXT se convierten automáticamente en mayúsculas.)

Borrado del memorando de discos

- 1 Reproduzca el CD y pulse **(DSPL/EDIT)** durante dos segundos.
- 2 Pulse **(ENTER/DELETE)** durante dos segundos hasta que la indicación DISC NAME parpadee.
- 3 Pulse **NAME (+)** o **(-)** para seleccionar el título que desee borrar.
- 4 Pulse **(ENTER/DELETE)** para que la indicación DISC NAME y el título del disco parpadeen.
- 5 Pulse **(ENTER/DELETE)** de nuevo. El título se borrará. Repita los pasos 2 a 4 si es necesario.
- 6 Pulse **(DSPL/EDIT)** durante dos segundos. La unidad volverá al modo normal de reproducción de CD.

Cambio del nivel de salida

Es posible seleccionar el nivel de salida de la unidad. Normalmente la unidad se utiliza con el nivel de salida inicial. Cámbielo si es necesario.

1 Pulse **(SHUF/REP)** durante dos segundos.

2 Pulse **(SHUF/REP)** durante un instante.



3 Pulse **(DISC+)** o **(DISC-)** varias veces para seleccionar el nivel de salida.

Para reducir el nivel de salida

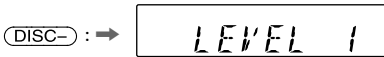

Para aumentar el nivel de salida

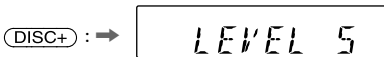

4 Pulse **(SHUF/REP)** durante dos segundos.

Uso con el mando a distancia inalámbrico

1 Pulse **(SHUF)** durante dos segundos.

2 Vuelva a pulsar **(SHUF)** momentáneamente.

3 Pulse **(DISC+)** o **(DISC-)** para seleccionar el nivel de salida.

4 Pulse **(SHUF)** durante dos segundos.

Nota

Si selecciona el nivel 4 o 5, es posible que el sonido de reproducción de CD se distorsione o que se oiga cierto ruido. En tal caso, seleccione un nivel de salida inferior en la unidad y disminuya el volumen general del sistema de audio del automóvil.

Información complementaria

Precauciones

- Esta unidad no puede utilizarse con un sistema de audio para automóvil que no disponga de sintonizador de FM.
- Si aparca el automóvil bajo la luz solar directa y se produce un considerable aumento de temperatura en el interior del mismo, deje que la unidad se enfríe antes de utilizarla.
- Si la unidad no recibe alimentación, compruebe primero las conexiones. Si todo está en orden, compruebe el fusible.
- Evite instalar el cambiador de CD, el mando alámbrico y el inalámbrico en un lugar:
 - sometido a temperaturas superiores a 55°C.
 - expuesto a la luz solar directa.
 - cercano a fuentes térmicas (como aparatos de calefacción).
 - expuesto a la lluvia o a la humedad.
 - expuesto a polvo o suciedad excesivos.
 - sometido a vibraciones excesivas.

Si desea realizar alguna consulta o solucionar algún problema relativo a la unidad que este manual no trate, consulte con el proveedor Sony más próximo.

Notas sobre los discos compactos

Un disco sucio o defectuoso puede causar pérdidas de sonido durante la reproducción de CD. Para obtener el óptimo sonido, tome los discos como se indica a continuación.

Coja el disco por los bordes y no toque la superficie sin etiqueta.

Así

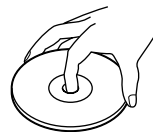

No adhiera papel ni cinta en los discos.

Así no



No exponga los discos a la luz solar directa ni a fuentes térmicas, como conductos de aire caliente. No deje los discos en un automóvil aparcado bajo la luz solar directa, en cuyo interior pueda producirse un considerable aumento de temperatura.



Antes de reproducir un disco, frótelo con un paño limpiador opcional. Hágalo en la dirección de las flechas de la ilustración.



No utilice disolventes tales como bencina, diluyentes, limpiadores disponibles en las tiendas del ramo ni aerosoles destinados a discos analógicos.

Notas sobre los discos

Si emplea los discos descritos a continuación, el residuo adherente puede causar que el CD deje de girar y producir fallos de funcionamiento o dañar los discos.

No utilice discos compactos de segunda mano o de alquiler que tengan residuos adherentes en la superficie (por ejemplo, de adhesivos despegados o tinta, o de restos de pegamento de los adhesivos).

Residuos adherentes.
Tinta adherente.

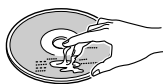

No utilice discos compactos de alquiler con etiquetas viejas que estén comenzando a despegarse.

Adhesivos que empiezan a despegarse y dejan un residuo adherente.



No emplee discos compactos con etiquetas o adhesivos fijados.

Etiquetas adheridas.



Condensación de humedad

En los días lluviosos o en zonas muy húmedas, puede condensarse humedad en las lentes del interior de la unidad, y ésta no funcionará correctamente. En este caso, extraiga el cargador de discos y espere durante una hora aproximadamente hasta que la humedad se evapore.

Mantenimiento

Sustitución del fusible

Si el fusible se funde, compruebe la conexión de alimentación y sustitúyalo. Si vuelve a fundirse después de sustituirlo, es posible que exista algún problema en el funcionamiento interno. En este caso, póngase en contacto con el proveedor Sony más próximo.

Advertencia

Utilice un fusible con el amperaje especificado, ya que si emplea uno de amperaje superior puede causar daños graves.

Ubicación de los controles

Mando a distancia alámbrico (RM-X87)

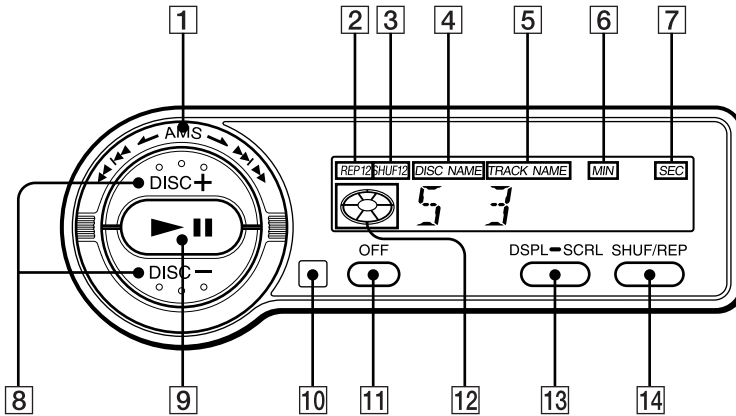

Consulte las páginas correspondientes para obtener más detalles

- 1 Control AMS (Sensor de música automático/búsqueda manual) 6, 7
- 2 Indicación de reproducción repetida (REP)
- 3 Indicación de reproducción aleatoria (SHUF)
- 4 Indicación de número/nombre de disco (DISC NAME)
El número de disco indicado coincide con el del cargador de discos.
- 5 Indicación de número/nombre de tema (TRACK NAME)
- 6 Indicación de minutos (MIN)
- 7 Indicación de segundos (SEC)
- 8 Botones DISC (selección de discos) 6, 7, 9
- 9 Botón ▶|| (reproducción/pausa) 6
Si lo pulsa durante la reproducción de CD, el CD entrará en el modo de pausa. Si lo vuelve a pulsar, la reproducción de CD se reanudará.
- 10 Receptor infrarrojo para el mando a distancia inalámbrico
- 11 Botón OFF (desconexión) 6
- 12 Indicación de reproducción/pausa
Gira durante la reproducción de CD y parpadea al pulsar el botón de pausa.
- 13 Botón DSPL-SCRL (cambio de indicación/desplazamiento de nombres)
- 14 Botón SHUF/REP (reproducción aleatoria/repetida/ajuste de modo de control) 6, 7, 9

Ubicación de los controles

Mando a distancia inalámbrico (RM-X89)

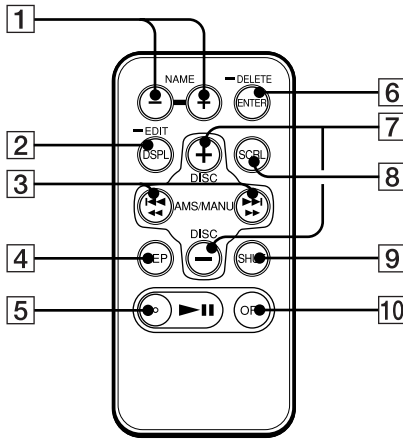

1 Botones NAME (selección de caracteres) 8

2 Botón DSPL/-EDIT (indicación/edición de nombres) 8

3 Botones AMS/MANU (Sensor de música automático/búsqueda manual)

4 Botón REP (reproducción repetida) 7

5 Botón ►|| (reproducción/pausa)

6 Botón ENTER/-DELETE 8

7 Botones DISC (selección de discos) 6, 7, 9

8 Botón SCRL (desplazamiento)

9 Botón SHUF (reproducción aleatoria) 6, 7, 9

10 Botón OFF

Instalación de la pila

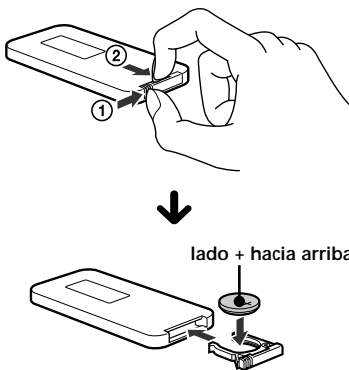

Sustituya la pila por una de litio DL-2025 de Duracell o CR2025 de Sony. El uso de otro tipo de pila puede comportar riesgos de incendios o explosión.

Duración de la pila de litio

Cuando la pila se agote, no será posible emplear la unidad con el mando a distancia inalámbrico.

La duración de la pila es de aproximadamente seis meses en función de las condiciones de uso.

ADVERTENCIA

La pila puede explotar si se emplea de forma inadecuada.

No la recargue, no la desmonte ni la arroje al fuego.

Notas sobre la pila de litio

- Manténgala fuera del alcance de los niños. En caso de ingestión, póngase inmediatamente en contacto con un médico.
- Límpiela con un paño seco para obtener un contacto óptimo.
- Al instalarla, observe que la polaridad sea la correcta.
- No la maneje con pinzas metálicas, ya que puede producirse un cortocircuito.

Especificaciones

Cambiador de CD (CDX-535RF)

Sistema	Sistema audiodigital de discos compactos
Frecuencia de transmisión	88,3 MHz/88,5 MHz/ 88,7 MHz/88,9 MHz/ 89,1 MHz/89,3 MHz/ 89,5 MHz/89,7 MHz/ 89,9 MHz (conmutable)
Terminal de entrada/salida	Mando alámbrico (8 pines) Terminal de transmisión de señal RF (FM) Terminal de alimentación (3 pines)
Consumo de corriente	800 mA (en reproducción) 800 mA (en la carga/ extracción de un disco)
Temperatura de funcionamiento	-10 a +55°C
Dimensiones	Aprox. 262 × 90 × 181,5 mm (an/al/prf)
Masa	Aprox. 2,1 kg

Caja de relé

Entrada/salida	Terminal de entrada de antena Cable de salida de antena Cable de entrada de cambiador de CD
Dimensiones	Aprox. 40 × 40 × 27 mm (an/al/prf)
Masa	Aprox. 140 g

Mando a distancia alámbrico (RM-X87)

Dimensiones	Aprox. 122 × 36,5 × 15,5 mm (an/al/prf)
Masa	Aprox. 255 g

Mando a distancia inalámbrico (RM-X89)

Dimensiones	Aprox. 40 × 6,5 × 86 mm (an/al/prf)
Masa	Aprox. 20 g, pila no incluida
Pila	Pila de litio (CR2025)

Generales

Accesorios suministrados	Cargador de discos (1) Componentes de instalación y conexiones (1 juego)
Accesorios opcionales	Adaptador para CD de 8 cm CSA-8 Cargador de discos XA-250

Diseño y especificaciones sujetos a cambio sin previo aviso.

Guía para la solución de problemas

La siguiente lista de comprobaciones le ayudará a solucionar la mayoría de los problemas que puedan producirse con la unidad.
Antes de consultar la siguiente lista, examine los procedimientos de conexión y funcionamiento.

Generales

Problema	Causa/Solución
La unidad no funciona.	<ul style="list-style-type: none">• El microprocesador incorporado funciona mal. → Pulse el botón de restauración del cambiador de CD.• Los cables conectores no están correctamente conectados.
El sonido salta.	<ul style="list-style-type: none">• El cambiador de CD está instalado en un lugar inestable. → Reinstálelo en un lugar estable.• El CD está sucio o es defectuoso. → Límpielo o sustituyalo.
El cargador de discos no queda encajado en el cambiador de CD.	Extraiga el cargador de discos, pulse ▲ y vuelva a insertarlo hasta que quede firmemente encajado en su sitio.

Indicaciones de error

Las indicaciones siguientes parpadearán durante unos cinco segundos.

Indicación	Causa	Solución
<i>NO MAG</i>	El cargador de discos no está insertado en el cambiador de CD.	Inserte el cargador con discos en el cambiador de CD.
<i>NO DISC</i>	No hay discos insertados en el cargador de discos.	Extraiga el cargador e inserte discos.
<i>ERROR</i>	El CD está sucio.	Límpielo.
	Ha insertado el CD al revés.	Insértelo correctamente.
<i>RESET</i>	El cambiador de CD no funciona debido a algún problema.	Pulse el botón de restauración del cambiador de CD.
<i>NO DISCS</i>	Un CD o más del cambiador no se reproducen debido a algún problema.	Inserte otro CD.

Si con las medidas indicadas arriba no logra solucionar el problema, consulte a su proveedor Sony.

W" . f ` ° i I

•P`´.f`´Sony CD*-ot+.iCf,,ot+.¥i¥H\$Q
¥.·«"- „□ "Y&CD'æ> iC

CDX-535RRO/@> \$tf†f‡%u'M L&u»-- „iA
~„q „%C'MD·«"- „"CD·«"-ot+.iC

CD·«"- „fl § `n W«H,„% »B††††† Wj^
«H,„□`fl ¥ -z"□Tof†> `FM% ç „- f<iCf]`
f„iA\$Y□`□Sf¢D ¥.çØ/J" /l;A/.fl ¥.-z"□
□Tof†> `T†††,□ CD'æ> iC

•/p<<f < "¶i"CD·«"- „iA¥i¥H% "‰iB/
¥>iB~a- ' . - ,fb-z"□fi, iC

•" -a" f‡%u»-- „fl ¥. ' --□ fw, ,fb□Tof†f \$i
%C// "CD·«"- „iC

•/˘. _'æ> ¥\fl /˘. _...%/@>"f-/l'. " -iC

•¥ .N'æ> ¥\fl ¥H¥ •N¶¶§'...% 'æ/@-i " -" iA
' . ' f‡ " -" f-/l;C

•CD TEXT¥\fl *fl fb" -af‡%u»-- „" -a¥ „
/W^-a¥ CD TEXT]CD / ¥»i^,¢ T;C

•" -a" L&u»-- (RM-X89K¥i• f‡%u»-- „
(RM-X87†¥.iC

*¥ufb...% 'æCD TEXT " -fi f†i~iC

- † ~ α ~ ¶
 - > «» " 4
 - † ~ CD · «" — " 4
 - † ~ L&u»» — " 5
 - § - ofig Wtv 6

CD · «" — "

- ~ ¥ CD 6
- ¥ · N¶¶§'...æ'æ"qf-
 - ¥ · N'æ> 7
- / ~ · _...æ"qf-
 - / ~ · _'æ> 7
- " CD¥[...^D
 - " — † ~ § 8
- f p f § - ¿Ø¥X, q¥> 9

" ¥ [, Ç T

- α ~ ¥, «e¶·" ` · N 9
- CD " — ¶ · " 9
- "ß~@«O i 10
- α " f , m 11
- † Wfi 13
- <G> — · M 14

• ' ‡ ~ 0 ~ ¶

> << %

''

fbt~ /@f, §@f, „ /§«e' .§ .« /F□T□fi„q
 f /§«E;C-zŸ†¶•><< % „iC
 %~Ÿ. % fp¶(Efl] §fy/§^ " "fy†> /u□a« /@/U ~ 'æ;A•~¶}iC
 ><< % < ¶s;C

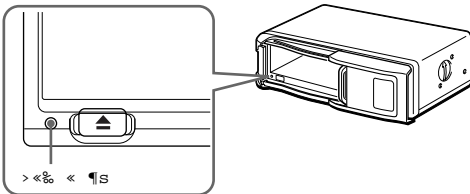

• ' ‡ ~ CD • « " - ''

1

-a&b Y"/@>-.' /W

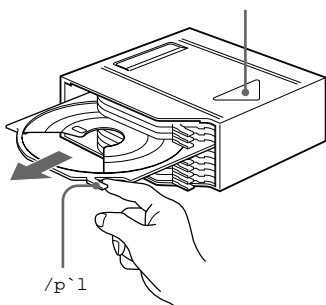

/p`l



-a...- "/@>-.' /W

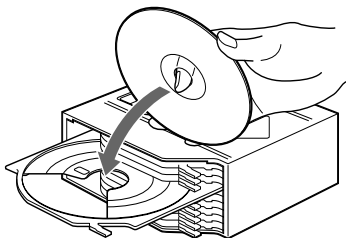

10-i "-;A□C> f<%L, ,/@-i

2

, 'E;C

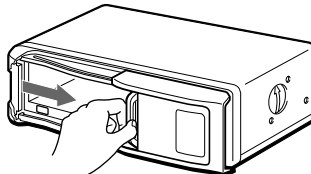
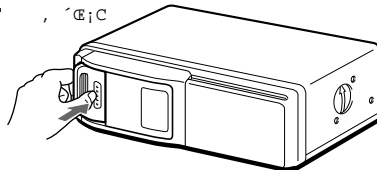

3

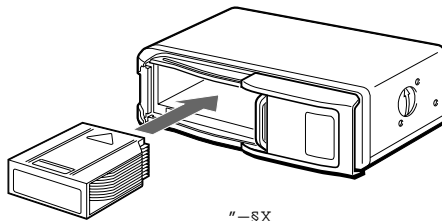

"-§X

□æŸX

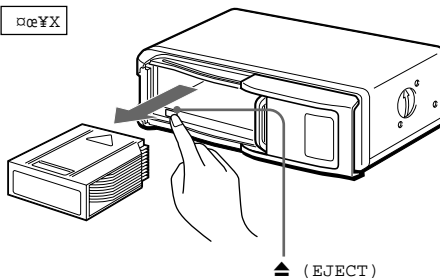

▲ (EJECT)

4

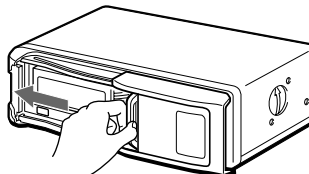

□Ÿ, " -a" "-§XXA-250 "-§X;CŸ» /E
 fl □Ÿ, XA-10B "-§X;C>Y□Ÿ, Ÿ f □ ŸL" " -
 §X;AŸifl • | □Ÿ<G> iC

ø
 •>nf<~Y8 cm CD ;A%-a~Y.ç `~Y Sony CSA-8`CD
 - "iC>Y/£a`Y.' « 'w"" - "iAYifl / -
 » ;C>Ya`Y.ø YL' - "iAYifl •|a~ /Efl Yç-
 \$@;Cã`Y.Sony" CD - "fi ;A¶•a~ - „3"/p fw,, L%u»»-- "
 /øac'TYdf 8 cm CD Y.," -a"i;\$`B¥iøC;ø%fy<-N L%u»»-- "f
 •/-N Sony CSA-8 `CB „i/JY...f# "-""SX ,fb/£•|/z`Z-z røfi""f ,m;C
 /;CS_<h¥ifl / - <G> ;C

>Y "-SX/ffl Yç-`C'w
 %-øæYX "-SX;Aa^<▲FA M<E><•s• ;
 /J;C

ø`Y.¥» fi †^ †<"ø>\
 S_<h;A -Ø/"¥ifl •|...¶i†S"<;AGD`l
 •< „/""†z^L;C

"-SX¶•"
 •/-N "-ø `m' "•- " a†B;Afp» " %L/W'.
 a"æ<E i" "æ;A†ø¶fa/L†£' ¶\$¥ø"%- • fig
 ø ;C
 • "-f<%L/"SØ•;J/@-i¥H/W" "-;AS_<h;A
 CD' .< 'M "-†f¥ifl ø •l;C
 •SØ-...ø "-SX'.ø`ø ø -jflP _ ' ;C

• "-f<%L h¥Xfi
 †q-`-;`p/U;A "-f<%L/£•|-q "-SX// h
 ¥X;Cf fp"Gf<%L<Ø†Q-q "-SX//' ¥X""iA><•s
 -Nø •;J/l< /L<K;C

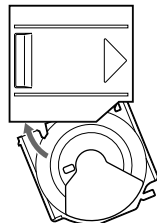
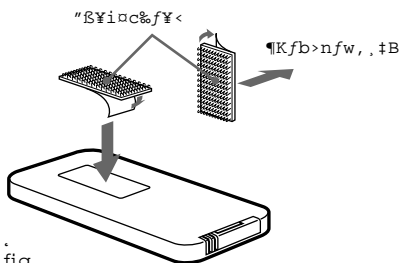

- f<%L`_>-.`f /v/LfV;A-Nf<%L"¥kø/Y •;J...
 //;A M<Efa< /J¥"ø/†; / "%f -¥ø † `n;C

ø
 %-/-`içø/LfV' ,/W/U`A>,fa•;J "-f<%L;C

§ - ofig Wtv

f] < ¥ » < O+q, L/@FM% ı „ ı †B†ED
 'æ> " " ;A' ¥Hfb...%CD//¥ifl • |f† , > ;C†O
 fi ;A¥iS - -q „ /W ofig¥X" , g% ı „ " fig W<H
 , „ " Wtv;C" . †] 'w8.3 MHz

1 « f (SHUF/REP) 2< ~`f ¥X†{ Wtv;C

2 /~ . _ « (DISC+)' , (DISC-) ¥Hı Wtv;C
 ıCf, « / (DISC+) ' , (DISC-) ;A Wtv-N • |
 fp/U' /' ;J

(DISC-) ;G
 88.3 MHz → 89.9 MHz → 89.7 MHz →
 89.5 MHz → 89.3 MHz → 89.1 MHz →
 88.9 MHz → 88.7 MHz → 88.5 MHz →
 88.3 MHz

(DISC+) ;G
 88.3 MHz → 88.5 MHz → 88.7 MHz →
 88.9 MHz → 89.1 MHz → 89.3 MHz →
 89.5 MHz → 89.7 MHz → 89.9 MHz →
 88.3 MHz

3 « f (SHUF/REP) 2< ~` ;C

§Q¥. L%u»-- „

1 « (SHUF) 2< ;Af -a¥ Wtv« ¥ ;C

2 /~ . _ « (DISC+) ' , (DISC-) ¥Hı Wtv;C

3 « (SHUF) 2< ;C

• • s - „ /W" ofig Wtvfi ;A/@'wFM% ı „ %
 ı < •s/@> Wtv;C
 • fp"G " " "q•% ^ ;A<hfbS - Wtv/S<e;A%-< f†%u
 »-- „ /W▶▶;C

CD . « " - " "

- ¥ CD

1 ¥ . ¶] ıTofı > -T"FM% ı „ „q•% ;C

2 ¥ . -zıTofı > -T"FM% ı „ % ı ' ı " " o
 fig Wtv;C

* „ " /u...t†] 'w Wtv8.3 MHz
 Wtv<O¥i¥H§ - " " ;C] < /W> - " " ;S S -
 ofig Wtv;ıCı ^

3 « ▶▶ ;C
 CD §Y¶] 'l...% 'æ ;C

4 ¥ . ıTofı > -TıTı /W" > ¶q -ı ¶s% , ' > ¶q ;C
 ' f† "qf -†f -q¶] Y¶] 'l...% 'æ ;C

fpf - / ...% 'æ D

« (OFF) ;C

• • CD - / ...% 'æ fi ;A-z¥ifl • | -¥ı of . > `n " " ,
 > ;C < ` §Kf , † { ¶H o¥ " ;AfbCD'æ < e ;A¥ > §C
 > ¶q ;C
 • > Y /É -- ...CD 'æ > f - / ıTofı / " fi ;A<h/Uf , _ ' /
 " fi ;æ < K¥i - q/Wf , - / †Bf ' « . _ 'æ > ;C

§ ¥X<Y /@ « 'w " " qf -

- f ' ... f - - - • (AMS)

fb...% æCD // ;A « /of (AMS) /W" " ¥ /@ ^ ¥H
 , ı ¶V - z • Q , ı „ L " " < Y > " " qf - ;C

§ ¥X<e /@ > " " qf - § ¥X/U /@ > " " qf -

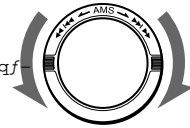

§ ¥X"qf-//<Y/@« 'w"f ,m

- / '·jfl`

fb...æCD//;A« f (AMS) ""¥ /@^ iC• §
□ /F' >n'æ> 'Ifi ~ 'æ/§;C

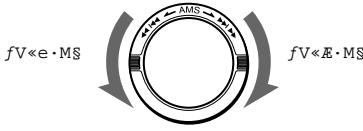

§ ¥X<Y/@« 'w`CD

- " -z

fb...æ//;A« /@f(DISC+) ' (DISC-) □ , 1
„L-z·Q, 1 „L" " -iC

§ ¥X/U>- "-

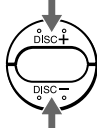

§ ¥X«e>- "-

f<-¥...s...æ' , z > -a

fb¶} 'lf<-¥...s...æ' , -¥z > -a/s«e/@'wæ-¥
-/ ...æ'æD;C

ø

/@'wæ- -/ ...æ'D;A\$«h¥ifl ·/„ f<-¥...s...æ"- • REP 1□ /~<Y>"qf-
f<tf¥'/z'Z;C • REP 2/˘<Y-i "-iC

¥ •N¶¶¶§' ...æ'æ"qf¥ •N'æ>

-z¥i¥Hz iJ

• SHUF 1¥H¥ •N""¶¶¶§'□ ...æ• «e/W""q
f-iC

• SHUF 2¥H¥ •N""¶¶¶§'□ ...æ' f‡ "-/W""q
f-iC

/~« (SHUF/REP) "æ□ ¥X†{§~- ""‡}'w
(SHUF 1', SHUF 2)jC

5 < «Æ§Y¶}'l¥ •N'æ> jC

□Cf, « /@ (SHUF/REP) ;A^-a¥ §Y\$@fp/U^-
/˘iG

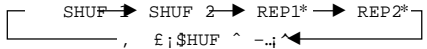

*¥, L&u»»-- „ §@fi ;Ato□« ¥ □^/E^-a¥ jC

>Yf^□ /@fl°""...æ'/Lf; ;A (SHUF/REP)
"æ□ ;\$HUF;□', ;\$REP;□fil¥ç;C

SQ¥, L&u»»-- „

æ-/~< (SHUF) f ¥X†{' >n‡}'w;C

/~¥ •...æ'æ"qf-/~<_ 'æ>

-z¥i¥Hz iJ

• REP 1□ /~<Y>"qf-
• REP 2/˘<Y-i "-iC

/~< (SHUF/REP) "æ□ ¥X†{-z§~- ""‡}'w
(REP 1', REP 2)jC

5 < «Æ§Y¶}'l/~<_ 'æ> jC

□Cf, « /@ (SHUF/REP) ;A^-a¥ §Y\$@fp/U^-
/˘iG

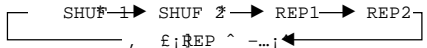

*¥, L&u»»-- „ §@fi ;Ato□« ¥ □^/E^-a¥ jC

>Yf^□ /@fl°""...æ'/Lf; ; (SHUF/REP) "æ
□ ;\$REP;□', ;\$HUF;□fil¥ç;C

SQ¥, L&u»»-- „

æ-/~< (REP) f ¥X†{' >n‡}'w;C

```

,, CD ¥ [ ... - ^ D x " - † ~ §
; ] - a ~ U < " α ' v ¥ \ f l CD · « - " ; ^
¥ i ¥ , > / H > n " ... - ^ D , , f U " - ¥ [ ... - ^ D ; C % - ¥ ,
L % u » -- " ¿ Ø / J ' , ' ¥ h f r t ~ ; C

```

1 « (DSPL-EDIT) 2 < f t ~ / @ > f r t ~ o ¥ " {
 ^ { ; C



2 ¿ Ø / J f r t ~ ; C

1 « NAME ⊕ ' , ⊖ ¥ H ¿ ' > n f r t ~ ; C

(A → B → C → ... - E 0 → 1 → 2 →
 ... - Ø + → - → * → / → \ → > → < →
 . → - → ...)

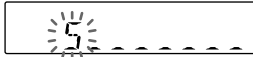

« NAME ⊕ ¥ H ^ a ¥ ¥ i ¥ , f r t ~ ; C f p " G « / F
 NAME ⊖ ; A f r t ~ - N ^ a ¥ < / ~ ¶ ¶ § ' ; C
 f p " G > n f b f r t ~ / § « Æ ; æ / @ > " ~ ¥ ; A < h % - ¿
 ; s i ~ i p l / U % u - i ^ ; C

' ¥ h ... - ^ D " ¥ t ¥ ~ / @ > / E " k
 ¥ i ¿ Ø ; s i ~ i ; a j l / U % u - i ^ ¥ H ' ¥ h ... - ^ D ; C

2 § α / F ' > n f r t ~ / § « Æ ; A % « -
 (ENTER-DELETE) ; C
 / U / @ > f r t ~ § Y _ { ^ { ; C



3 / ~ . _ a B ~ 1 ' M 2 ¥ H ¿ Ø / J ¥ ... - ^ D ; C a C - i
 " - † f h ¥ i ¿ Ø / Ø > f r t ~ ; C

3 > n « . _ ¥ ¿ - ' ' CD ' æ > ... f i f i ; A % « -
 (DSPL-EDIT) 2 < ; C

- a ¥ " - † ~ §
 ... % ' æ CD // ; A % « (DSPL-SCRL) ; C

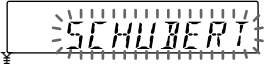

f b ... % ' æ CD // ; A a C « / @ (DSPL-SCRL) ; A ^ a
 ¥ § Y § « f p / U " " - / ~ ; G

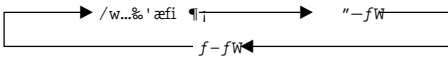

§ Q ¥ , L % u » -- "
 « (DSPL-EDIT) ¥ H § - ^ a ¥ ; C

∅

- f p " G " - a ^ L « ' w > / H ... - ^ D ; A ^ a ¥ " / W « K - N ¥ X
 ; § * * * * * ¶ ¶ ' , ; N O NAME ; a ; C
- CD TEXT , & T ¥ u f t f b ... % ' æ D TEXT " - f i / ~ ¥ X t { ^ a
 ¥ ; C
- - z f p " G a ¥ , > / H " ... - ^ D ; A • ^ a ¥ , & T f i ; A t f - N u ¥ ' >
 > ' l CD TEXT & T f ¥ ^ a ¥ , > / H ... - ^ D " , & T ; C
- a t t , f b " a e ... ~ f i ; A ^ a ¥ " , - N * W A E T * ¶ a ; C
- a t t , ¥ H " , a f r ¥ ; B ... ~ f r ; A ' M t ~ , " CD ¥ T E X T } CD
 / ¥ » ; ^ , & T ; C } CD TEXT " - / / ' s t / p ... g f r ¥ - N f ' >
 - . % f a / j ... g f r ¥ ; C ; ^

1 ... % ' æ CD a ^ « (DSPL-EDIT) 2 < ; C

2 « (ENTER-DELETE) 2 < f { ^ { DISC
 NAME ; } " - f w i ^ « ¥ ; C

3 « NAME ⊕ ' , ⊖ ¥ H ¿ ' > n ' ¥ h " ... - ^ D ; C

4 « (ENTER-DELETE) a ^ { ^ { DISC NAME
 « ¥ ' M " - f w i C

5 f a « / @ f (ENTER-DELETE) ; C
 ... - ^ D § Y + Q ' ¥ h i C
 ¥ † > n f i ; A ¥ i / ~ . _ a B 2 ¶ 4 C

6 « (DSPL-EDIT) 2 < ; C
 " § Y « . _ ¥ ¿ - ' ' CD ' æ > ... f i i C

fpf § - ¿Ø¥X„q¥>

-z¥i¥H-q „¿ ¿Ø¥X„q¥> ;C/@fi°-i`p/U „q¥. „ 'l†] 'w"¿Ø¥X„q¥> ;Afp"G» >n%-§ „q¥> ;C

1 « f (SHUF/REP) 2< ~` ;C

2 u...fa« /@/(SHUF/REP) ;C

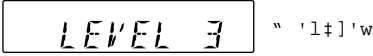

3 « (DISC+) ' (DISC-) ¥H¿ ¿Ø¥X„q¥> ;C

>n> §C¿Ø¥X„q¥>fi



>n...W¥[¿Ø¥X„q¥>fi

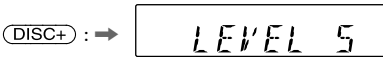

4 « f (SHUF/REP) 2< ~` ;C

§Q¥. L%u»-- „

1 « (SHUF) 2< ;C

2 fA« /@/(SHUF) ;C

3 « (DISC+) ' (DISC-) ¥H¿ ¿Ø¥X„q¥> ;C

4 « (SHUF) 2< ;C

• ¿ 4' 5"„q¥>fi (D) "'æ> ¥ifl o¥~¥çflu ' , ,n;Cf„fi ;A%-fb „/W¿ „S/p"¿Ø¥X„q¥>ø^ /p-zøTafi> Tatt, "``' ¥q--ø ;C

“ ¥[,E T

ø¥¥ „«e¶•“`•N

- fb/føªFM% ¿ „"øTøfi> Tøtt+./W<O/£fl ø¥ ¥¥» “ ;C
- >Y-NøTøfi -fb/ ¶§¥æ!†;U;A-qf ø¥øTøfi/"•-« ¥¥...@“ “fi ;Afb §ø¥¥ /§«e;A¥ ø¥øN<ø;C
- >Y¥» „q•%ø/£†q;A>"¥ „<d%u, /§†s- ;A>Y/@ /`¥¿- ;AFA<d< «O I •“<"p;C
- %-/-NCD.«"- „;B L%u»-- „Mf†%u»-- „ fw, ' /UfCfU†B;G
- •-« ¶W„L55J/§†B;C
- •|ø ø / ¶§¥æ"%fig†B;C
- - "æ... %ø†B;lfp•xfi i^ ;C
- ... T-S<B// „...Øª†B;C
- fh„-'.f^††B;C
- •|ø ø „L/j - `†B;C

fp"G-zf†¥ f ¥¥» ;'æfi //øSf†- >z" "f†^ ¥» “ “ ^D' „^ ;A%->P" "Søfy,g P `p øt ;C

CD “-¶•“

f^<V' .ø .l“ “ - ;Afb...%ø//¥ifl o¥“ , > t{¶H;A< -ø† ø „`n> fi~"G;A†B†z “-fi “`•N/UfCø¶ ;C

%-fi† “-“^ %t;A§O- ~†ø ø “ >- ;C

fpf„fi†

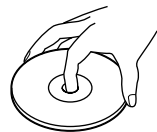

§øfb “-/W'H¶Kfl“-i' .%f-a ;C

/£f



SO- "-%- • figa ¶§¥æ;A' - "æ•xfl a fi §N fi
 ¥... •% ;A - 'æfb"ç¶§/U" "afi/" •-« • |•¥...@"
 ;jA<G/£¥i-N "-'æfbafi/" ;C

„J†-«B/ ' ,fb•¥...∅ afa ~jA „/""†z^L
 /W• | o¥" a fi §N fi†{¶H;C o¥~/Ff„ " <"p;A¥»
 «K/£fl ¥ç-' S@;Cf„¶i qA¥X "-§X∞~¥»
 ` ,m<∅l/pfi f / / §„¥ »] o fi ;C

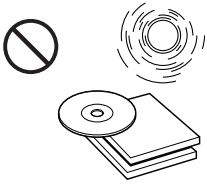

/£f

"ß-@«O i

...% 'æ<e;A%-¥. ¥t` `""†n¥<¶ ç«;iA" `«N†ç ¶ /§§ •«
 ¶¶"u%b Y/£fV ç;C

fpf„fi†



«O I •çN'_/F"" , ;A%- ,<d„q•%u, /§†s
 - ¥ç-'»P§_iM M«Æ§ •««O I • ;C>Y«O I •/SçN
 ^_/F;A¥ifl ¥» f†/ flf;A%-fV" Sæh;g P
 '- ¶q;C

~ §i

%-∞~¥,« 'wfw ...""«O I • ;C
 ∞~¥,fw ...„L/j""«O I • ;A¥ifl >P~Y>«
 •l~[;C

%-/∞~¥, "∞"∞;B }†∞ fl ¥•» fl' ¥« "†M
 ... fl', fld`n "-¥, "§ R„q„Q fl ;C

"-¶•"

-zfp"G∞~¥, /UfC "-;A l† " "§f†GçN∞~
 -/ - ' ∞^¥ifl •l^a "-;C

§O∞~¥, /G/ †f "-' ¥X¶;C†∞^ CD"
 >--` l fld`H%ftG;]∞ fp...„/U...- " ">-;A' , f ...-
 - , >-"fl¥X" fL ¥' , %ftG; ^ ;C

f†`H%f;C
 f†† lfL ¥;C



/£>n¥, ...- †£§ >n>∅' ""`¥X¶;C

>n>∅' ""...- ;A∞ /w>∅
 ^ †;/ l fldf†`H%ftG;C



/£>n¥, ¥[¶K/F...- ' , fr-∅D" "-;C

¥[¶K/F...- ;C

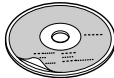

f‡%u»»-- „RM-X87)

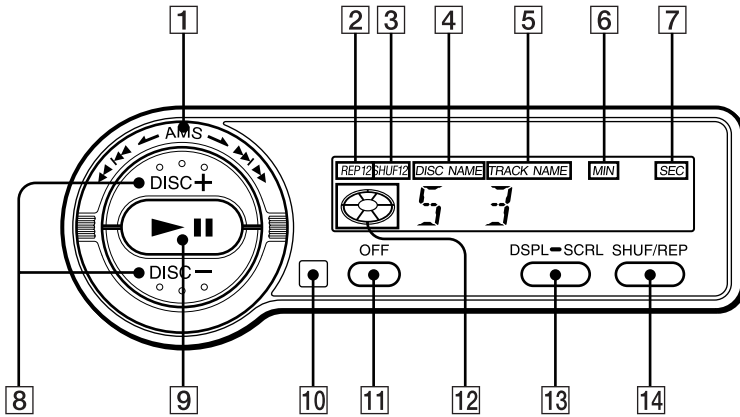

, t -i"p%- < f‡^ fU>¶iC

- | | |
|--|---|
| <p>1 AMS i f '... f--·.æi / '·M§ i^--α 6iA7</p> <p>2 REP i /·_>«...%i^« ¥</p> <p>3 SHUF i]¥ ·N>«...%i^« ¥</p> <p>4 DISC NAME i] "·,,"i "·fW;^« ¥ ' « ¥ "·,,"†fX "·§X//"" "·,,"</p> <p>5 TRACK NAME i]f-,,"i f-fW;^« ¥</p> <p>6 MIN i /·~i^« ¥</p> <p>7 SEC i < i^« ¥</p> <p>8 DISC i] "·-¿ i^« ¶A7;A9</p> | <p>9 ► i]æ> i ... -i^« ¶s >Yfb...% 'æCD//< f,"« ¶sCD -N· ..." - ...% 'æ;C>YfAf,« -N· ~~ ..æ;æ</p> <p>10 ¥.' L&u»»-- " " <l¥~- f< "</p> <p>11 OFF « ¶s 6</p> <p>12 'æ> i ... -« ¥ ...% 'æ CD//iA% ' f · « /U/F..." -« ¶s fi ;A-N _ {^}iC</p> <p>13 DSPL-SCRL i]« ¥ § - i fW" ¶b-†i^« ¶s</p> <p>14 SHUF/REP i]¥ ·N'æ> i /·_-'æ> i --α ... f i‡]'w;^« ¶A7;A9</p> |
|--|---|

L&u»»-- „ (RM-X89)

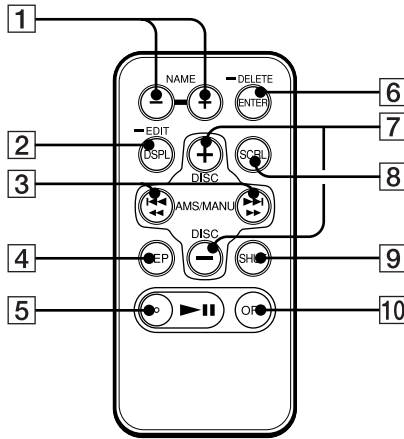

- 1 NAME ;|f r t ~ ε i ^ < « ¶ s
- 2 DSPL/-EDIT ¶ | ~ a ¥ i f w " % s ε L i ^ < « 8 ¶ s
- 3 AMS/MANU ;|f ' ... f --- · · æ i / ' · M S i < ¶ s
- 4 REP ;| / ~ · _ ' æ > i ^ < « ¶ s
- 5 ►► |] ... % ' æ . " - i ^ < « ¶ s
- 6 ENTER/-DELETE ;| ε 0 / J i \$ R ε i ^ < « ¶ s
- 7 DISC ;|] " - ε i ^ < « ¶ s
- 8 SCRL ;| ¶ b - t i ^ < « ¶ s
- 9 SHUF ;| ¥ · N ' æ > i ^ < « ¶ s
- 10 OFF < ¶ s

„qf , , "k

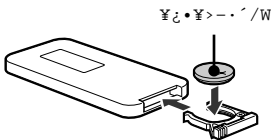
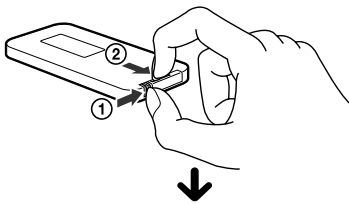

¥, Sony CR2025 Duracell DL-2025, qf
 \$ · < ; C > Y a ~ ¥ , □ ¥ L < < , , " " „ qf \$ · < ; A ¥ i f l · | /
 _ / 1 p a ' , < i ; C

Y „ qf „ ' R

• „ qf fl " fi ; A « K / f l □ ~ ¥ , L & u » » -- „ , □
 \$ @ „ / F i C
 „ qf " " ' R a e a M ' □ ~ ¥ , " " " < " p ; A t q - ' / j < 0
 < 6 > / ° i C

~ \$ i
 > Y t B t z / f · ; A „ qf ¥ i f l · | < i ; C
 / ~ / - „ □ ¶ i f ¥ R „ q i B / , ' . \$ ° ¶ i / 1 // i C

Y „ qf ¶ · "

• % - / - N Y „ qf ' a f b / p < ~ f l f i t a " " f a / L i C
 > Y / p < ~ \$ | / U / F Y „ qf ; A % - ¥ □ L ¥ h < ' ¥ ~ i C
 • % - ¥ , f i ¥ < ε < i „ qf ¥ H < 0 - ~ t a } f n i C
 • • f w , „ qf f i % - " " · N „ qf " " · ¥ ' ' ¥ t ¶ · , ¥ ε % T i C
 • % - / - ¥ „ " ~ " " ~ E / l \$ □ < e „ qf ; A \$ _ < h i A ¥ i f l o ¥ ' u , i C

‡Wfi

CD · «"- „ (CDX-535RF)

```

m t t ,      CD ... ~ f r f i > W a t t ,
f i g W      88.3 MHz/88.5 MHz/
              88.7 MHz/88.9 MHz/
              89.1 MHz/89.3 MHz/
              89.5 MHz/89.7 MHz/
              89.9 MHz z i / `· « i ^
              f † % u » » -- „ @ } } i ^
              f i g W < H , „ ( F M z Ø Y X
              „ q • % : Ø / J ß ] , } i ^
              800 m A ] ' æ > f i i ^
              800 m A ] , „ - i o æ Y X „ -
              f i i ^
              - 1 0 t J i ^ + 5 5 J
              / j < ø ... e 2 6 2   " 9 0
              ` a t ` 1 8 1 . 5   m m
              % E ¶ q      / j < ø 2 . 1   k g
    
```

~ ~ „ Q „ % C

```

z Ø / J i   z Ø Y X      / % u z Ø / J " / 1
                        / % u z Ø Y X % u
                        C D · « "- „ z Ø / J % u
                        / j < ø ... e 4 0   " 4 0
                        ` a t ` 2 7   m m
                        % E ¶ q      / j < ø 1 4 0   g
    
```

f † % u » » -- „ (RM-X87)

```

/ / o      / j < ø ... e 1 2 2   " 3 6 ; 5
            ` a t ` 1 5 . 5   m m
            % E ¶ q      / j < ø 2 5 5   g
    
```

I % u » » -- „ (RM-X89)

```

/ / o      / j < ø ... e 4 0   " 6 ; 5
            ` a t ` 8 6   m m
            % E ¶ q      / j < ø 2 0   ( F Y ] < A , q f
            „ q f      Y „ q f   ( C R 2 0 2 5 )
    
```

/ @ f l ° † W f i

```

" - a " ¥      " - $ X ( 1 )
                f w , , / , † s - ¥ , " " „ s Y l f i M i ^
                z ` ` " ¥      C D † " - ' - „ S A - 8
                " - $ X X A - 2 5 0
    
```

†] > p / , † W f i f † ' - \$ f i i A f i / £ ¥ t f ' ^ s i i C

<G> - . . M

fb \$@¥» f „J□ <G> fi ;A/U>- ,<d" ¥ifl \$U-z, □M/j†;¥ ^D;C
 fb ,<d/U" /\$«e;A%— f , %u†s- / . \$@/E"K;C

/@fl°<G>

<G>	> f]i , □M/E"K
„/E _\$@¥. ;C	• / , , „ • L«« „ q, f¥\fl ¥ç`F;C → « CD • « " - „ /W" " > « % « ¶s;C • %u†s- /E • ;C
, 1 > ;C	• CD • « " - „ " " fw , , fb/E^>'wf , m;C → > « • sfw , , fb^>'wf , m;C • " ->E"…' . □ • l;C → †M… ' . § • CD;C
"-SX□sf†'E'wfdD • « " - „ /W;C □œ¥X " -SX;A▲;A M«E>« • s ; /J " -SX" %□ ^>'Tfa†Q' E'w fn;C	

¿Ø»~`a¥

/U>- " « ¥ -N { ^ { / j\$*Ø ~ ` ;C

`a¥	> f] , □M¿ "K
NO MAG	"-SX¥… , , /CD • « " - „ / " ;C -N-af†CD" " " -SX , , /CD • « " - „ / " ;C
NO DISC	"-SX / " ED;C □œ¥X " -SX□ ^ , , /J " - ;C
ERROR	CD »E"… ;C †M… " - ;C CD , , / ~ / F;C ¥¿%T , , /J " - ;C
RESET	CD • « " - „ f] < Y " > f] / fl \$@ ; C « CD • « " - „ " " > « % « ¶s ; C
NO DISCS	" - „ // @ - i ' . fhEDf] < Y □ ' ^D . ; / JSO " CD ; C f / fl … % ' æ ; C

` , g/W>z" " , <df / . / fl -N<G> - ~ £ ; ASY% -> Ebn¥eg" P' - ` p , ;C

Free Manuals Download Website

<http://myh66.com>

<http://usermanuals.us>

<http://www.somanuals.com>

<http://www.4manuals.cc>

<http://www.manual-lib.com>

<http://www.404manual.com>

<http://www.luxmanual.com>

<http://aubethermostatmanual.com>

Golf course search by state

<http://golfingnear.com>

Email search by domain

<http://emailbydomain.com>

Auto manuals search

<http://auto.somanuals.com>

TV manuals search

<http://tv.somanuals.com>