

# Compact Disc Changer System

Operating Instructions  
Mode d'emploi

## Owner's Record

The model and serial numbers are located at the rear of the CD changer. Record the serial number in the space provided below. Refer to these numbers whenever you call upon your Sony dealer regarding this product.

Model No. CDX-565MXXR Serial No. \_\_\_\_\_

For installation and connections, see the supplied installation/connections manual.  
En ce qui concerne l'installation et les connexions, consulter le manuel d'installation, connexions fourni.



## CDX-565MXXR

Sony Corporation © 2002 Printed in Thailand

### For the customers in the USA

#### WARNING

This equipment has been tested and found to comply with the limits for a Class B digital device, pursuant to Part 15 of the FCC Rules. These limits are designed to provide reasonable protection against harmful interference in a residential installation. This equipment generates, uses, and can radiate radio frequency energy and, if not installed and used in accordance with the instructions, may cause harmful interference to radio communications. However, there is no guarantee that interference will not occur in a particular installation. If this equipment does cause harmful interference to radio or television reception, which can be determined by turning the equipment off and on, the user is encouraged to try to correct the interference by one or more of the following measures:

- Reorient or relocate the receiving antenna.
- Increase the separation between the equipment and receiver.
- Connect the equipment into an outlet on a circuit different from that to which the receiver is connected.
- Consult the dealer or an experienced radio/TV technician for help.

You are cautioned that any changes or modifications not expressly approved in this manual could void your authority to operate this equipment.

#### CAUTION

The use of optical instruments with this product will increase eye hazard.

### Specifications

#### CD changer (CDX-565MXXR)

System	Compact disc digital audio system
Transmitting frequency	88.3 MHz/88.5 MHz/ 88.7 MHz/88.9 MHz/ 89.1 MHz/89.3 MHz/ 89.5 MHz/89.7 MHz/ 89.9 MHz (switchable)
Input/output terminals	Wired remote control (8 pin) RF signal (FM) output Power input (3 pin)
Current drain	800 mA (at playback) 800 mA (at disc loading/ ejecting)
Operating temperature	-10°C to +55°C (14°F to 131°F)
Dimensions	Approx. 262 × 90 × 185 mm (10 3/8 × 3 1/2 × 7 1/2 in.) (w/h/d)
Mass	Approx. 2.1 kg (4 lb. 10 oz.)
Relay box	
Input/output	Antenna input terminal Antenna output cord CD Changer input cord 40 × 40 × 27 mm (1 1/2 × 1 1/2 × 1 1/8 in.) (w/h/d)
Dimensions	
Mass	140 g (5 oz.)

#### Wired remote (RM-X83RF)

Dimensions	Wired remote: Approx. 127.5 × 41.5 × 24 mm (5 1/8 × 1 1/2 × 3/16 in.) (w/h/d) Wireless remote: Approx. 52 × 8.5 × 90 mm (2 1/16 × 3/8 × 3 5/16 in.) (w/h/d)
Mass	Wired remote: Approx. 280 g (10 oz.) Wireless remote: Approx. 30 g (1 oz.)
Battery	Wireless remote: 1 lithium battery (CR2025)
Supplied accessories	Disc magazine (1) Parts for installation and connections (1 set)
Optional accessories	Disc magazine XA-250

Design and specifications are subject to change without notice.

### About MP3 files

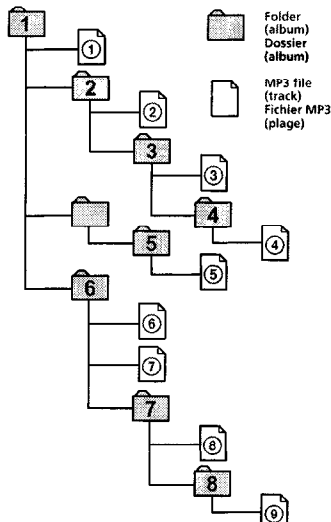

Tree 1 (root) Arbre 1 (répertoire de base)  
Tree 2 Arbre 2  
Tree 3 Arbre 3  
Tree 4 Arbre 4  
Tree 5 Arbre 5

MP3 (MPEG 1 Audio Layer-3) is a standard technology and format for compressing a sound sequence. The file is compressed to about 1/10 of its original size. Sounds outside the range of human hearing are compressed while the sounds we can hear are not compressed.

#### Notes on discs

You can play MP3 files recorded on CD-ROMs, CD-Rs (recordable CDs), and CD-RWs (rewritable CDs). The disc must be in the ISO 9660\* level 1 or level 2 format, or Joliet or Romeo in the expansion format. You can use a disc recorded in Multi Session\*\*.

#### \*1 ISO 9660 Format

The most common international standard for the logical format of files and folders on a CD-ROM. There are several specification levels. In Level 1, file names must be in the 8.3 format (no more than eight characters in the name, no more than three characters in the extension ".MP3") and in capital letters. Folder names can be no longer than eight characters. There can be no more than eight nested folder levels. In level 2, file names can be up to 31 characters long (including the delimiter, the dot ".", and the extension ".MP3"). Each folder can have up to 8 trees. For Joliet or Romeo in the expansion format, make sure of the contents of the writing software, etc.

#### \*2 Multi Session

This is a recording method that enables adding of data using the Track-At-Once method. Conventional CDs begin at a CD control area called the Lead-in and end at an area called Lead-out. A Multi Session CD is a CD having multiple sessions, with each segment from Lead-in to Lead-out regarded as a single session. CD-Extra: A format that contains audio tracks (audio CD data) in Session 1, and a data track in Session 2. Mixed CD: A format that contains a data track and audio tracks (audio CD data) in a session.

#### Notes

- If MP3 files and Audio data are mixed in a disc, the first identified file or data will be played back.
- With formats other than ISO 9660 level 1, folder names or file names may not be displayed correctly.
- When naming, be sure to add the file extension ".MP3" to the file name.
- If you put the extension ".MP3" to a file other than MP3, the unit cannot recognize the file properly and will generate random noise that could damage your speakers.

#### The playback order of the MP3 files

The playback order of the folders and files is shown in the illustration above.

#### Notes

- A folder that does not include an MP3 file is skipped
- If you playback an MP3 file before the information on all the CDs in the disc magazine has been read, and then set the ignition to OFF or select another source, the beginning of the current track may play back when you resume playback.
- The unit reads the disc information (the number of folders and files, or the location of the data) before playback of an MP3 file. It may take more time to start playback of a disc with a complex file structure.
- When a disc magazine is inserted into the CD changer or the reset button of the connected car audio is pressed, the unit will automatically be activated and read the information on the CDs. When the information on all the CDs in the disc magazine has been read, the unit will automatically stop operation. The unit firstly reads all of the disc information in the disc magazine. Depending on the recording method, it may take some time to stop the operation even if you set the ignition key to OFF during disc reading. This is not a malfunction.
- The following discs take a longer time to start playback.
  - a disc recorded with complicated tree structure
  - discs recorded with multi sessions
  - discs recorded with complex file structure

We recommend that you make only one or two trees for each disc.

### À propos des fichiers MP3

MP3 (MPEG 1 Audio Layer-3) est une technologie et un format standard de compression d'une séquence sonore. Le fichier est compressé jusqu'à environ 1/10 de sa taille d'origine. Les sons inaudibles à l'oreille humaine sont compressés tandis que les sons audibles ne le sont pas.

#### Remarques sur les disques

Vous pouvez lire des fichiers MP3 enregistrés sur des CD-ROM, des CD-R (CD enregistrables) et des CD-RW (CD réinscriptibles). Le disque doit être au format ISO 9660\* niveau 1 ou niveau 2 ou au format d'extension Joliet ou Romeo. Vous pouvez utiliser un disque enregistré en Multi Session\*\*.

#### \*1 Format ISO 9660

Norme internationale la plus répandue pour le format logique des fichiers et des dossiers d'un CD-ROM. Il existe plusieurs niveaux de spécification. Pour le Niveau 1, les noms de fichier doivent être au format 8.3 (un nom de 8 caractères maximum et une extension ".MP3" de 3 caractères maximum) et en lettres majuscules. Les noms de dossiers ne peuvent pas excéder huit caractères. Il ne peut y avoir plus de 8 niveaux de dossiers imbriqués. Pour le Niveau 2, les noms de fichier peuvent compter jusqu'à 31 caractères (y compris le séparateur, le point "." et l'extension ".MP3"). Chaque dossier peut comporter jusqu'à 8 niveaux de dossiers imbriqués. Pour les formats d'extension Joliet ou Romeo, vérifiez le contenu du logiciel d'écriture, etc.

#### \*2 Multi Session

Il s'agit d'une méthode d'enregistrement permettant d'ajouter des données à l'aide de la méthode Plage par plage. Les CD traditionnels commencent dans une zone de commande du CD appelée zone d'entrée et se terminent dans une zone appelée zone de sortie. Un CD Multi Session est un CD contenant plusieurs sessions, chaque segment de la zone d'entrée à la zone de sortie étant considéré comme une session unique. CD-Extra : Les disques de ce format sont composés d'une Session 1 contenant des plages audio (données de CD audio) et d'une Session 2 contenant une plage de données. CD mixte : Les disques de ce format sont composés d'une seule session contenant à la fois une plage de données et des plages audio (données de CD audio).

#### Remarques

- Si des fichiers MP3 et des données audio sont mélangés sur un disque, le premier fichier ou les premières données identifiées est(s) lu(s).
- Avec les formats autres que ISO 9660 niveau 1, il est possible que les noms de dossier ou de fichier n'apparaissent pas correctement.
- Lorsque vous attribuez des noms aux fichiers, veuillez à ajouter l'extension de tous les CD présents dans le chargeur aient été lus dans leur totalité, puis que vous avez mis le contact sur OFF ou que vous avez sélectionné une autre source, il est possible que, au moment où vous reprenez la lecture, celle-ci reprenne au début de la dernière plage écoutée.
- L'appareil lit les informations relatives au disque (le nombre de dossiers et de fichiers ou l'emplacement des données) avant de procéder à la lecture d'un fichier MP3. La lecture d'un disque avec une structure complexe de fichiers peut demander un certain temps avant de démarrer.
- Quand un chargeur de disques est inséré dans le chargeur de CD ou si la touche de réinitialisation de l'autoradio raccrodé est enclenchée, l'appareil s'arrête automatiquement en marche et reproduit les CD. Lorsque tous les CD du chargeur ont été reproduits, l'appareil s'arrête automatiquement. L'appareil commence par lire toutes les informations relatives au disque dans le chargeur de disque. Selon la méthode d'enregistrement, l'arrêt de l'opération peut demander quelques instants avant de s'arrêter et vous tourner la clé de contact sur OFF au cours de la lecture du disque. Il ne s'agit pas d'un dysfonctionnement.
- La lecture des types de disques suivants exige un délai de démarrage plus long :
  - disques comportant une hiérarchie de dossiers complexe ;
  - disques enregistrés en multiseSSION ;
  - disques auxquels il est possible d'ajouter des données

#### Ordre de lecture des fichiers MP3

L'ordre de lecture des dossiers et des fichiers est indiqué dans l'illustration ci-dessus.

#### Remarques

- Les dossiers ne contenant pas de fichier MP3 sont ignorés
- Si vous avez lancé la lecture d'un fichier MP3 avant que les informations de tous les CD présents dans le chargeur aient été lues dans leur totalité, puis que vous avez mis le contact sur OFF ou que vous avez sélectionné une autre source, il est possible que, au moment où vous reprenez la lecture, celle-ci reprenne au début de la dernière plage écoutée.
- L'appareil lit les informations relatives au disque (le nombre de dossiers et de fichiers ou l'emplacement des données) avant de procéder à la lecture d'un fichier MP3. La lecture d'un disque avec une structure complexe de fichiers peut demander un certain temps avant de démarrer.
- Quand un chargeur de disques est inséré dans le chargeur de CD ou si la touche de réinitialisation de l'autoradio raccrodé est enclenchée, l'appareil s'arrête automatiquement en marche et reproduit les CD. Lorsque tous les CD du chargeur ont été reproduits, l'appareil s'arrête automatiquement. L'appareil commence par lire toutes les informations relatives au disque dans le chargeur de disque. Selon la méthode d'enregistrement, l'arrêt de l'opération peut demander quelques instants avant de s'arrêter et vous tourner la clé de contact sur OFF au cours de la lecture du disque. Il ne s'agit pas d'un dysfonctionnement.
- La lecture des types de disques suivants exige un délai de démarrage plus long :
  - disques comportant une hiérarchie de dossiers complexe ;
  - disques enregistrés en multiseSSION ;
  - disques auxquels il est possible d'ajouter des données

## For the customers in the USA

### WARNING

This equipment has been tested and found to comply with the limits for a Class B digital device, pursuant to Part 15 of the FCC Rules. These limits are designed to provide reasonable protection against harmful interference in a residential installation. This equipment generates, uses, and can radiate radio frequency energy and, if not installed and used in accordance with the instructions, may cause harmful interference to radio communications. However, there is no guarantee that interference will not occur in a particular installation. If this equipment does cause harmful interference to radio or television reception, which can be determined by turning the equipment off and on, the user is encouraged to try to correct the interference by one or more of the following measures:

- Reorient or relocate the receiving antenna.
- Increase the separation between the equipment and receiver.
- Connect the equipment into an outlet on a circuit different from that to which the receiver is connected.
- Consult the dealer or an experienced radio/TV technician for help.

You are cautioned that any changes or modifications not expressly approved in this manual could void your authority to operate this equipment.

### CAUTION

The use of optical instruments with this product will increase eye hazard

## Specifications

### CD changer (CDX-565MXRF)

System	Compact disc digital audio system
Transmitting frequency	88.3 MHz/88.5 MHz/ 88.7 MHz/88.9 MHz/ 89.1 MHz/89.3 MHz/ 89.5 MHz/89.7 MHz/ 89.9 MHz/(switchable)
Input/output terminals	Wired remote control (8 pin) RF signal (FM) output Power input (3 pin)
Current drain	800 mA (at playback) 800 mA (at disc loading/ ejection)
Operating temperature	-10°C to +55°C (14°F to 131°F)
Dimensions	Approx. 262 x 90 x 185 mm (10 3/8 x 3 5/8 x 7 3/8 in.)
Mass	Approx. 2.1 kg (4 lb. 10 oz.)

### Relay box

Input/output	Antenna input terminal Antenna output cord CD Changer input cord
Dimensions	40 x 40 x 27 mm (1 5/8 x 1 5/8 x 1 1/8 in.)
Mass	140 g (5 oz.)

### Wired remote (RM-X83RF)

Dimensions	Wired remote: Approx. 127.5 x 41.5 x 24 mm (5 1/8 x 1 1/2 x 3/16 in.) (w/h/d) Wireless remote: Approx. 52 x 8.5 x 90 mm (2 1/8 x 3/16 x 3 9/16 in.) (w/h/d)
Mass	Wired remote: Approx. 280 g (10 oz.) Wireless remote: Approx. 30 g (1 oz.) Wireless remote: Lithium battery (CR2025)

### Supplied accessories

- Disc magazine (1)
- Parts for installation and connections (1 set)

### Optional accessories

- Disc magazine XA-250

Design and specifications are subject to change without notice.

## Spécifications

### Changeur de CD (CDX-565MXRF)

Système	Système audio numérique à disque compact
Fréquence de transmission	88,3 MHz/88,5 MHz/ 88,7 MHz/88,9 MHz/ 89,1 MHz/89,3 MHz/ 89,5 MHz/89,7 MHz/ 89,9 MHz/(réglable)
Bornes d'entrée/sortie	Télécommande filaire (8 broches) Sortie du signal RF (FM) Entrée d'alimentation (3 broches)
Consommation de courant	800 mA (lecteur) 800 mA (charge/éjection de disque)
Température de fonctionnement	-10°C à +55°C (14°F à 131°F)
Dimensions	Env. 262 x 90 x 185 mm (10 3/8 x 3 5/8 x 7 3/8 po.) (l/h/p)
Poids	Env. 2,1 kg (4 liv. 10 on.)

### Boîte de relais

Entrée/sortie	Borne d'entrée d'antenne Câble de sortie d'antenne Câble d'entrée du changeur CD
Dimensions	40 x 40 x 27 mm (1 5/8 x 1 5/8 x 1 1/8 po.) (l/h/p)
Poids	140 g (5 on.)

### Télécommande à fil (RM-X83RF)

### Télécommande sans fil (RM-X84RF)

Dimensions	Télécommande à fil: Env. 127,5 x 41,5 x 24 mm (5 1/8 x 1 1/2 x 3/16 po.) (l/h/p) Télécommande sans fil: Env. 52 x 8,5 x 90 mm (2 1/8 x 3/16 x 3 9/16 po.) (l/h/p)
Poids	Télécommande à fil: Env. 280 g (10 on.) Télécommande sans fil: Env. 30 g (1 on.) Télécommande sans fil: Pile au lithium (CR2025)

### Accessoires fournis

- Chargeur de disques (1)
- Pièces de montage et de raccordement (1 jeu)

### Accessoires en option

- Chargeur de disques XA-250

Conception et spécifications modifiables sans préavis

than eight characters, this can be no more than eight nested folder levels. In level 2, file names can be up to 31 characters long (including the delimiter, the dot ".", and the extension ".MP3"). Each folder can have up to 8 trees.

For Joliet or Romeo in the expansion format, make sure of the contents of the writing software, etc.

### \*2 Multi Session

This is a recording method that enables adding of data using the Track-At-Once method. Conventional CDs begin at a CD control area called the Lead-in and end at an area called Lead-out. A Multi Session CD is a CD having multiple sessions, with each segment from Lead-in to Lead-out regarded as a single session.

CD-Extra: A format that contains audio tracks (audio CD data) in Session 1, and a data track in Session 2.

Mixed CD: A format that contains a data track and audio tracks (audio CD data) in a session

### Notes

- If MP3 files and Audio data are mixed in a disc, the first identified file or data will be played back.
- With formats other than ISO 9660 level 1, folder names or file names may not be displayed correctly.
- When naming, be sure to add the file extension ".MP3" to the file name.
- If you put the extension ".MP3" to a file other than MP3, the unit cannot recognize the file properly and will generate random noise that could damage your speakers.

### The playback order of the MP3 files

The playback order of the folders and files is shown in the illustration above.

### Notes

- A folder that does not include an MP3 file is skipped
- If you playback an MP3 file before the information on all the CDs in the disc magazine has been read, and then set the ignition to OFF or select another source, the beginning of the current track may play back when you resume playback
- The unit reads the disc information (the number of folders and files, or the location of the data) before playback of an MP3 file. It may take more time to start playback of a disc with a complex file structure.
- When a disc magazine is inserted into the CD changer or the reset button of the connected car audio is pressed, the unit will automatically be activated and read the information on the CDs. When the information on all the CDs in the disc magazine has been read, the unit will automatically stop operation. The unit firstly reads all of the disc information in the disc magazine. Depending on the recording method, it may take some time to stop the operation even if you set the ignition key to OFF during disc reading. This is not a malfunction.
- The following discs take a longer time to start playback:
  - a disc recorded with complicated tree structure.
  - a disc recorded in Multi Session.
  - a disc to which data can be added.

We recommend that you make only one or two trees for each disc.

- Depending on the condition of the disc, it may not play back. For details, please refer to "Notes on discs."
- Maximum folder number in a disc: 255\* (including root folder and empty folders)
- Maximum file number in a disc: 511\*
  - \* Maximum number of files and folders: 512
  - When a file/folder name contains many characters, this number may become less than 512

### Cautions when playing a disc that is recorded in Multi Session

- When the first track of the first session is audio CD data: Non-music data information (track number, time, etc.) is displayed with no sound.
- When the first track of the first session is not audio CD data:
  - Audio CD data is played back normally; other data is played back with no sound. (MP3 files) cannot be played back.)
  - If no MP3 file is in the disc, "NO Music" is displayed and nothing is played back. (Audio CD data is not recognized.)

### Note on character codes

Character codes vary depending on the master unit. For details, refer to the operating instructions for the master unit.

### Note on display of playing time

In the following cases, elapsed playing time may not be displayed accurately.

- when an MP3 file of VBR (variable bit rate) is played.
- during fast-forward/reverse.

### Tip

- To specify a desired playback order, before the folder or file name, input the order by number (e.g., "01," "02"), then record contents onto a disc. (The order differs depending on the writing software.)
- A disc album/track name or track number that is over 99 may not be displayed accurately when this unit is connected to a master unit that does not support MP3. A master unit that supports MP3 is recommended.

### About ID3 tag version 2

Although not a malfunction, the following occurs when an MP3 file containing ID3 tag ver. 2 is played:

- When skipping a portion of ID3 tag ver. 2 (at the beginning of the track), sound is not output. Skip time changes depending ID3 tag ver. 2 capacity.
- Example: At 64 bytes, it is about 2 seconds (with RealJukebox)
- The displayed elapsed playing time when skipping a portion of ID3 tag ver. 2 is inaccurate.
- For MP3 files of a bit rate other than 128 kbps, time is not displayed accurately during playback.
- When an MP3 file is created with MP3 conversion software (ex. RealJukebox\*), ID3 tag ver. 2 will automatically be written
  - \* "RealJukebox" is a registered trademark of RealNetworks, Inc.

As of December, 2001

four to eight characters, les noms de dossier peuvent aller jusqu'à 31 caractères (y compris le séparateur, le point ".", et l'extension ".MP3"). Chaque dossier peut comporter jusqu'à 8 niveaux de dossiers imbriqués. Pour les formats d'extension Joliet ou Romeo, vérifiez le contenu du logiciel d'écriture, etc.

### \*2 Multi Session

Il s'agit d'une méthode d'enregistrement permettant d'ajouter des données à l'aide de la méthode Playg par plage. Les CD traditionnels commencent dans une zone de commande du CD appelée zone d'entrée et se terminent dans une zone appelée zone de sortie. Un CD Multi Session est un CD comportant plusieurs sessions, chaque segment de la zone d'entrée à la zone de sortie étant considéré comme une session unique.

CD-Extra: Les disques de ce format sont composés d'une Session 1 contenant des plages audio (données de CD audio) et d'une Session 2 contenant une plage de données.

CD mixte: Les disques de ce format sont composés d'une seule session contenant à la fois une plage de données et des plages audio (données de CD audio)

### Remarques

- Si des fichiers MP3 et des données audio sont mélangés sur un disque, le premier fichier ou les premières données identifiées est/ont lues.
- Avec les formats autres que ISO 9660 niveau 1, il est possible que les noms de dossier ou de fichier n'apparaissent pas correctement.
- Lorsque vous attribuez des noms aux fichiers, veillez à ajouter l'extension de fichier ".MP3" au nom de fichier.
- Si vous attribuez l'extension ".MP3" à un fichier autre que MP3, l'appareil ne pourra pas reconnaître le fichier correctement et il génèrera des parasites qui pourraient endommager vos haut-parleurs.

### Ordre de lecture des fichiers MP3

L'ordre de lecture des dossiers et des fichiers est indiqué dans l'illustration ci-dessus.

### Remarques

- Les dossiers ne contenant pas de fichier MP3 sont ignorés.
- Si vous avez lancé la lecture d'un fichier MP3 avant que les informations de tous les CD présents dans le chargeur aient été lues dans leur totalité, puis que vous avez mis le contact sur OFF ou que vous avez sélectionné une autre source, il est possible que, au moment où vous reprenez la lecture, celle-ci reprenne au début de la dernière plage écoutée.
- L'appareil lit les informations relatives au disque (le nombre de dossiers et de fichiers ou l'emplacement des données) avant de procéder à la lecture d'un fichier MP3. La lecture d'un disque avec une structure complexe de fichiers peut demander un certain temps avant de démarrer.
- Quand un chargeur de disques est inséré dans le changeur de CD ou si la touche de réinitialisation de l'autoradio raccrodé est enclenchée, l'appareil se met automatiquement en marche et reproduit les CD. Lorsque tous les CD du chargeur ont été reproduits, l'appareil s'arrête automatiquement. L'appareil commence par lire toutes les informations relatives au disque dans le chargeur de disques. Selon la méthode d'enregistrement, l'arrêt de l'opération peut demander quelques instants avant de s'arrêter; si vous tournez la clé de contact sur OFF au cours de la lecture du disque, il ne s'agit pas d'un dysfonctionnement.
- La lecture des types de disques suivants exige un délai de démarrage plus long:
  - disques comportant une hiérarchie de dossiers complexe,
  - disques enregistrés en multiseession,
  - disques auxquels il est possible d'ajouter des données.
- Nous vous recommandons de créer uniquement un ou deux arbres pour chaque disque.
- Selon l'état du disque, il est possible que l'appareil ne puisse pas procéder à la lecture. Pour plus de détails, reportez-vous à la section "Remarques sur les disques".
- Nombre maximal de dossiers dans un disque: 255\* (y compris le répertoire de base et les dossiers vides)
- Nombre maximal de fichiers dans un disque: 511\*
  - \* Nombre maximal de fichiers et de dossiers: 512
  - Lorsqu'un nom de fichier ou de dossier est composé d'un grand nombre de caractères, ce nombre peut être inférieur à 512

### Précautions à prendre lors de la lecture de disques enregistrés en multiseession

- Lorsque la première plage de la première session est composée de données CD audio: les informations des données non musicales (numéro de la plage, durée, etc.) s'affichent sans qu'aucun son ne soit émis.
- Lorsque la première plage de la première session n'est pas composée de données CD audio:
  - Les disques CD audio sont lus normalement; les autres données sont également lues, mais aucun son n'est émis (la lecture des fichiers MP3 est impossible).
  - Si le disque ne contient aucun fichier MP3, le message "NO Music" s'affiche et aucun son n'est émis. (Les données CD audio ne sont pas reconnues.)

### Remarques sur les codes de caractères

Les codes de caractères varient en fonction du lecteur principal. Pour plus de détails, reportez-vous au mode d'emploi du lecteur principal.

### Remarque sur l'affichage du temps de lecture

Dans les cas suivants, le temps de lecture écoulé peut ne pas s'afficher correctement:

- lors de la lecture d'un fichier MP3 VBR (à débit variable),
- pendant l'avance rapide ou le recul.

### Conseil

- Pour spécifier l'ordre de lecture de votre choix, entrez le numéro d'ordre (par ex., "01", "02") devant le nom du dossier ou du fichier, puis enregistrez le contenu sur un disque (L'ordre varie selon le logiciel d'écriture.)
- Les noms de plages, d'albums ou de disques ou les numéros de plages supérieurs à 99 peuvent ne pas s'afficher correctement lorsque cet appareil est raccrodé à un lecteur principal ne prenant pas en charge le format MP3. Il est recommandé d'utiliser un appareil principal prenant en charge le format MP3

### À propos des tags ID3 version 2

Lors de la lecture d'un fichier MP3 contenant des tags ID3 ver. 2, les incidents suivants peuvent survenir sans pour autant indiquer un dysfonctionnement:

- Lorsque vous sautez une section de tag ID3 ver. 2 (au début de la plage), aucun son n'est émis.
- La durée de la section ignorée varie selon la capacité du tag ID3 ver. 2.
- Exemple: À 64 ko, elle est égale à 2 secondes (avec RealJukebox).
- La durée de lecture étendue affichée lorsque vous sautez une section de tag ID3 ver. 2 est très imprécise.
- Pour les fichiers MP3 d'un débit binaire autre que 128 kbps, la durée de lecture affichée n'est pas précise.
- Si un fichier MP3 est créé avec un logiciel de conversion MP3 (ex. RealJukebox\*), un tag ID3 ver. 2 est automatiquement mémorisé
  - \* "RealJukebox" est une marque déposée de RealNetworks, Inc.

Valable à partir de décembre 2001

## Features

The CDX-565MXRF is a compact disc changer system comprised of the wired and wireless remote commanders, the relay box, and the CD changer. The CD changer modulates the audio signal into the RF (Radio Frequency) signal so that it can be received by the existing FM tuner of your car audio. Therefore you will be able to enjoy CD play with your car audio even if it has no input terminals for a compact disc player.

- MP3 file playback (recorded in the ISO9660 level 1 or 2 format, or Joliet or Romeo in the expansion format or in Multi Session)
- CD-R/CD-RW which can have a session added can be played.
- Discs recorded in Multi Session (CD-Extra, Mixed CD, etc.) can be played, depending on the recording method.
- ID3 tag<sup>\*1</sup> version 1 information (displayed when an MP3 file is played).
- **ESP (Electronic Shock Protection) system** for preventing sound skipping
- Compact and space saving CD changer for vertical, horizontal, suspended, or inclined installation in your car.
- Supplied wired remote enables you to control the CD changer installed in the trunk room of your car.
- **Repeat play function** for playing a track or a disc repeatedly.
- **Shuffle play function** for playing tracks of one disc or of all discs in random order.
- **CD TEXT function<sup>\*\*</sup>** for displaying the CD TEXT information on the display of the supplied wired remote.
- **D-BASS function** for dynamic bass boost.
- Supplied wireless remote (RM-X84RF) which can be operated almost like the wired remote (RM-X83RF).

<sup>\*1</sup> ID3 tag is an MP3 file that contains information such as album name, artist name, track name, etc

<sup>\*\*</sup> Only available when playing back a CD TEXT disc.

## Caractéristiques

Le CDX-565MXRF est un système de changeur de disques compacts comprenant des télécommandes avec et sans fil, une boîte de relais et un changeur CD. Le changeur CD module le signal audio en signal RF (fréquence radio) de sorte qu'il peut être capté par le syntoniseur FM existant de votre autoradio. Ainsi, vous pouvez écouter des disques compacts en voiture même si votre autoradio n'est pas équipé de bornes d'entrée pour lecteur de CD.

- Lecture de fichiers MP3 (enregistrés au format ISO 9660 niveau 1 ou 2, au format d'extension Joliet ou Romeo ou en Multi Session)
- Le CD-R ou CD-RW auquel il est possible d'ajouter une session peut être lu
- Possibilité de lecture de disques enregistrés en multisection (CD-Extra, CD mixte, etc.) selon la méthode d'enregistrement utilisée.
- Informations sur les tags ID3<sup>\*1</sup> version 1 (affichées lors de la lecture d'un fichier MP3).
- **Système électronique de protection contre les chocs (ESP)** qui évite les interruptions du son.
- Changeur de CD compact et peu encombrant pouvant être installé verticalement, horizontalement, en suspension ou en oblique dans votre voiture.
- La télécommande filaire fournie vous permet de commander le changeur CD installé dans le coffre de votre voiture.
- **Lecture répétée** pour écouter plusieurs fois une plage ou un disque.
- **Lecture aléatoire** pour écouter les plages d'un disque ou de tous les disques dans un ordre quelconque.
- **La fonction<sup>\*\*</sup> CD TEXT** permettant d'afficher les informations CD TEXT sur l'écran d'affichage de la télécommande filaire fournie.
- **Fonction D-BASS** pour une accentuation dynamique du grave
- La télécommande sans fil fournie (RM-X84RF) s'utilise pratiquement de la même façon que la télécommande filaire (RM-X83RF).

<sup>\*1</sup> Un tag ID3 est un fichier MP3 contenant des informations concernant le nom de l'album, le nom de l'artiste, le nom de la plage, etc

<sup>\*\*</sup> Uniquement disponible lors de la lecture d'un disque CD TEXT.

## Inserting a disc

**1**

With the arrow side facing up  
Avec le côté portant la flèche orienté vers le haut

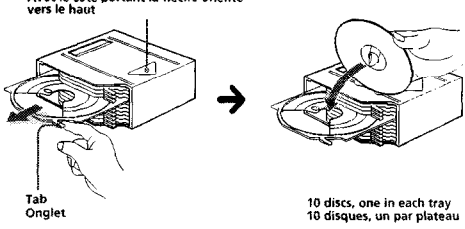

Tab  
Onglet

Labeled surface up  
Face imprimée vers le haut

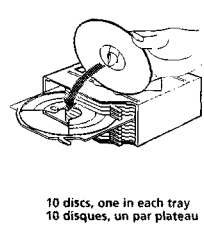

10 discs, one in each tray  
10 disques, un par plateau

Use the supplied disc magazine or the disc magazine XA-250. The disc magazine XA-10B can not be used with this unit. If you use any other disc magazine, it may cause a malfunction.

Utilisez le magasin à disques fourni ou un magasin à disques XA-250. Vous ne pouvez pas utiliser de magasin à disques XA-10B avec cet appareil. L'utilisation d'un autre type de magasin à disques risque de provoquer un dysfonctionnement.

**2**

Push to unlock the door  
Poussez pour déverrouiller la porte

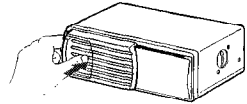

Slide open  
Coulissez pour ouvrir

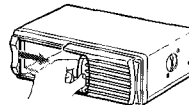

**Note**  
To prevent injury, do not insert your hand in the CD changer.  
**Remarque**  
Pour éviter toute blessure, ne pas introduire la main dans le changeur de CD.

**3**

To remove  
Retrait

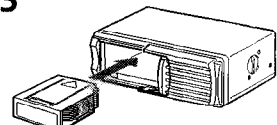

Disc magazine  
Changeur de disques

If the disc magazine does not lock properly  
Take out the disc magazine, press , and re-insert it

Si vous ne pouvez pas fermer le changeur de disques  
Retirez le chargeur, appuyez sur  et reintroduisez-le.

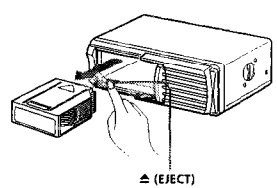

(EJECT)

**4**

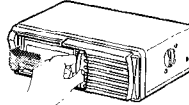

Use the unit with the door closed completely  
Otherwise, foreign matter may enter the unit and contaminate the lenses inside the CD changer

Utilisez cet appareil avec la fenêtre complètement fermée  
Sinon, des corps étrangers pénétreront dans l'appareil et encrasseront les lentilles à l'intérieur du changeur CD.

## Notes on the disc magazine

- Do not leave the disc magazine in locations with high temperature and high humidity, such as on a car dashboard or in the rear window where the disc magazine will be subject to direct sunlight.
- Do not place more than one disc at a time onto a tray, otherwise the CD changer and the discs may be damaged.
- Do not drop the disc magazine or subject it to a violent shock.

## When the tray comes out

Normally, the trays will not come out of the disc magazine. However, if they are pulled out of the disc magazine, it is easy to re-insert them.



With the cut-away portion of the tray facing you, insert the right corner of the tray in the slot, then push in the left corner until it clicks.

**Note**  
Do not insert the tray upside down or in the wrong direction

## Remarques sur le chargeur de disques

- N'abandonnez pas le chargeur de disques dans des endroits affichant des températures et une humidité élevées, tels que sur le tableau de bord d'une voiture ou sur la plage arrière où le chargeur de disques sera soumis aux rayons directs du soleil.
- Ne placez pas plus d'un disque à la fois sur le plateau, sinon le changeur de CD et les disques risquent d'être endommagés.
- Ne pas laisser tomber le chargeur de disques ni le cogner.

## Si un plateau s'enlève

En principe, les plateaux ne s'enlèvent pas du magasin. S'ils s'enlèvent du magasin, il est cependant facile de les y réintroduire.

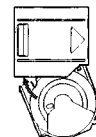

L'encoche du plateau étant face à vous, introduisez l'angle droit du plateau dans la fente et poussez ensuite sur l'angle gauche jusqu'à ce qu'il s'encliquette.

**Remarque**  
N'introduisez pas le plateau à l'envers ni dans le mauvais sens.

## Notes on handling discs

A dirty or defective disc may cause sound drop-outs during playback. To enjoy optimum sound, handle the disc as follows.

- Handle the disc by its edge, and do not touch the unlabeled surface. (fig. **A**)
- Do not stick paper or tape on the disc. (fig. **B**)
- Keep your discs in their cases or disc magazines when not in use.
- Do not expose the discs to direct sunlight or heat sources such as hot air-ducts. Do not leave the discs in a car parked in direct sunlight where there can be a considerable rise in temperature inside the car. (fig. **C**)
- Before playing, clean the discs with an optional cleaning cloth. Wipe each disc in the direction of the arrows. (fig. **D**)
- Do not use solvents such as benzene, thinner, commercially available cleaner, or antistatic spray intended for analog discs.
- Discs with special shapes (heart-shaped discs, octagonal discs etc.) cannot be played on this unit. Attempting to do so may damage the unit. Do not use such discs.

## Remarques sur la manipulation des disques

Un disque sale ou défectueux peut provoquer des pertes de son à la lecture. Manipuler le disque comme suit pour obtenir un son optimal.

- Saisissez les disques par les bords et n'en touchez jamais la surface. (fig. **A**)
- Ne collez pas de papier ni de bande adhésive sur le disque. (fig. **B**)
- Conservez vos disques dans leurs boîtiers ou des pochettes de rangement lorsqu'ils ne sont pas utilisés.
- N'exposez pas les disques au rayonnement direct du soleil ni à des sources de chaleur comme des conduits d'air chaud. Ne laissez pas les disques dans une voiture parkée en plein soleil où la température intérieure de l'habitacle risque d'augmenter considérablement. (fig. **C**)
- Avant la lecture, essuyez les disques avec un chiffon de nettoyage optionnel. Essuyez chaque disque dans le sens des flèches. (fig. **D**)
- Ne pas utiliser de solvants tels que de la benzène, du diluant, des produits de nettoyage vendus dans le commerce, ou des produits destinés aux disques analogiques.
- Il n'est pas possible d'utiliser les disques de formes spéciales (en forme de cœur ou octogonaux,

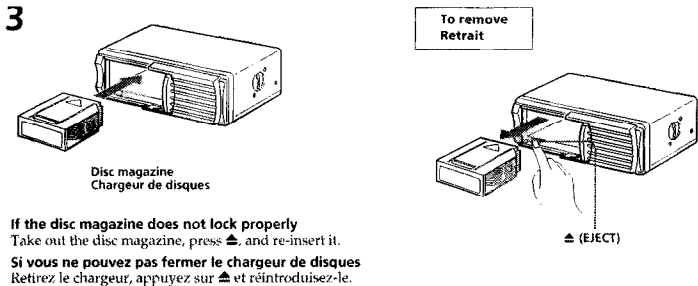

If the disc magazine does not lock properly  
Take out the disc magazine, press ▲, and re-insert it.  
**Si vous ne pouvez pas fermer le chargeur de disques**  
Retirez le chargeur, appuyez sur ▲ et réintroduisez-le.

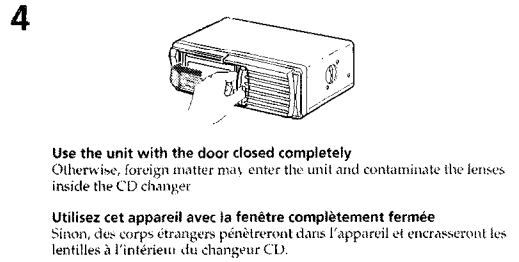

### Notes on the disc magazine

- Do not leave the disc magazine in locations with high temperature and high humidity, such as on a car dashboard or in the rear window where the disc magazine will be subject to direct sunlight.
- Do not place more than one disc at a time onto a tray, otherwise the CD changer and the discs may be damaged.
- Do not drop the disc magazine or subject it to a violent shock.

### When the tray comes out

Normally, the trays will not come out of the disc magazine. However, if they are pulled out of the disc magazine, it is easy to re-insert them.

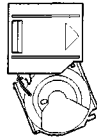

With the cut-away portion of the tray facing you, insert the right corner of the tray in the slot, then push in the left corner until it clicks.

Note  
Do not insert the tray upside down or in the wrong direction.

### Remarques sur le chargeur de disques

- N'abandonnez pas le chargeur de disques dans des endroits affichant des températures et une humidité élevées, tels que sur le tableau de bord d'une voiture ou sur la plage arrière où le chargeur de disques sera soumis aux rayons directs du soleil.
- Ne placez pas plus d'un disque à la fois sur le plateau, sinon le changeur de CD et les disques risquent d'être endommagés.
- Ne pas laisser tomber le chargeur de disques ni le cogner.

### Si un plateau s'enlève

En principe, les plateaux ne s'enlèvent pas du magasin. S'ils s'enlèvent du magasin, il est cependant facile de les y réintroduire.

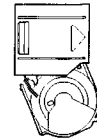

L'encoche du plateau étant face à vous, introduisez l'angle droit du plateau dans la fente et poussez ensuite sur l'angle gauche jusqu'à ce qu'il s'encliquette.

Remarque  
N'introduisez pas le plateau à l'envers ni dans le mauvais sens.

### Notes on handling discs

A dirty or defective disc may cause sound drop-outs during playback. To enjoy optimum sound, handle the disc as follows.

- Handle the disc by its edge, and do not touch the unlabelled surface. (fig. [A])
- Do not stick paper or tape on the disc. (fig. [B])
- Keep your discs in their cases or disc magazines when not in use. Do not expose the discs to direct sunlight or heat sources such as hot air-ducts. Do not leave the discs in a car parked in direct sunlight where there can be a considerable rise in temperature inside the car. (fig. [C])
- Before playing, clean the discs with an optional cleaning cloth. Wipe each disc in the direction of the arrows. (fig. [D])
- Do not use solvents such as benzene, thinner, commercially available cleaner, or antistatic spray intended for analog discs.
- Discs with special shapes (heart-shaped discs, octagonal discs etc.) cannot be played on this unit. Attempting to do so may damage the unit. Do not use such discs.

### Notes on discs

If you use the discs explained below, the sticky residue can cause the disc to stop spinning and may cause malfunction or ruin your discs.

Do not use second-hand or rental CDs that have a sticky residue on the surface (for example, from peeled-off stickers or from ink, or glue leaking from under the stickers).

- There are paste residue. Ink is sticky. (fig. [E])
- Do not use rental CDs with old labels that are beginning to peel off.
- Stickers that are beginning to peel away, leaving a sticky residue. (fig. [F])
- Do not use your discs with labels or stickers attached.
- Labels are attached. (fig. [G])

### Do not use any discs with labels or stickers attached.

The following malfunctions may result from using such discs:

- Inability to eject a disc (due to a label or sticker peeling off and jamming the eject mechanism).
- Inability to read audio data correctly (e.g., playback skipping, or no playback) due to heat shrinking of a sticker or label causing a disc to warp.
- Damage to other discs in a disc magazine.

### Notes on CD-R discs

- You can play CD-Rs/CD-RWs (recordable CDs/rewritable CDs) on this unit (fig. [H]).
- Some CD-Rs (depending on the equipment used for its recording or the condition of the disc) may not play on this unit.
- You cannot play a CD-R that is not finalized\*.
- A CD-R/CD-RW to which a session can be added can be played.

\* A process necessary for a recorded CD-R disc to be played on the audio CD player.

### Remarques sur la manipulation des disques

Un disque sale ou défectueux peut provoquer des pertes de son à la lecture. Manipuler le disque comme suit pour obtenir un son optimal.

- Saisissez les disques par les bords et n'en touchez jamais la surface. (fig. [A])
- Ne collez pas de papier ni de bande adhésive sur le disque. (fig. [B])
- Conservez vos disques dans leurs boîtiers ou des pochettes de rangement lorsqu'ils ne sont pas utilisés.
- N'exposez pas les disques au rayonnement direct du soleil ni à des sources de chaleur comme des conduits d'air chaud. Ne laissez pas les disques dans une voiture parquée en plein soleil où la température intérieure de l'habitable risque d'augmenter considérablement. (fig. [C])
- Avant la lecture, essuyez les disques avec un chiffon de nettoyage optionnel. Essuyez chaque disque dans le sens des flèches. (fig. [D])
- Ne pas utiliser de solvants tels que de la benzène, du diluant, des produits de nettoyage vendus dans le commerce ou des vaporisateurs anti-statiques destinés aux disques analogiques.
- Il n'est pas possible d'utiliser les disques de formes spéciales (en forme de cœur ou octogonaux, etc.) avec cet appareil. Vous risquez d'endommager l'appareil. N'essayez jamais de lire ces disques.

### Remarques sur les disques

Si vous utilisez les disques décrits ci-dessous, le résidu adhésif risque de provoquer l'arrêt de la rotation du disque et d'entraîner un dysfonctionnement ou d'endommager vos disques.

N'utilisez pas de disques de seconde main ou de location qui présentent des résidus collants sur leur surface (par exemple d'étiquettes décollées ou d'encre, ou encore de colle débordant sous l'étiquette).

- Il s'agit de résidus de colle. L'encre est collante. (fig. [E])
- N'utilisez pas de CD de location avec de vieilles étiquettes qui commencent à se décoller.
- Les étiquettes qui commencent à se décoller laissent des résidus collants. (fig. [F])
- N'utilisez pas vos disques avec des étiquettes ou des autocollants apposés dessus.
- Les étiquettes sont fixées. (fig. [G])

### N'utilisez pas de disques comportant des étiquettes ou des autocollants.

Dans le cas contraire, les dysfonctionnements suivants peuvent se produire :

- Impossible d'éjecter un disque (à cause d'une étiquette ou d'un autocollant qui se décolle et qui bloque le mécanisme d'éjection).
- Impossible de lire des données audio correctement (par ex. : saut de lecture ou pas de lecture), le disque est voilé en raison du rétrécissement d'un autocollant ou d'une étiquette sous l'effet de la chaleur.
- Endommagement des autres disques dans un chargeur.

### Remarques sur les disques CD-R

- Cet appareil permet la lecture des CD-R (CD enregistrables) et des CD-RW (CD réinscriptibles) (fig. [H]).
- Certains CD-R (en fonction des conditions de l'équipement d'enregistrement ou du disque) risquent de ne pas être lus avec cet appareil.
- Vous ne pouvez pas lire de disques CD-R non finalisés\*.
- Un CD-R ou CD-RW auquel il est possible d'ajouter une session peut être lu.

\* Un processus nécessaire à la lecture des disques CD-R enregistrés sur le lecteur de CD audio.

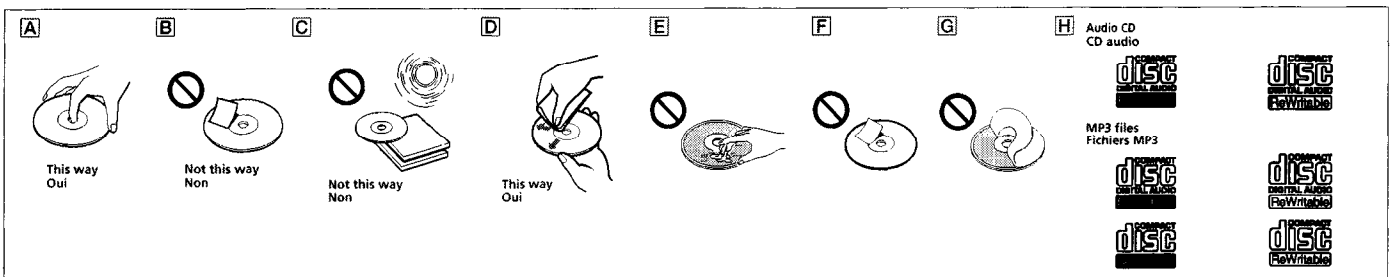

### Moisture condensation

On a rainy day or in a very damp area, moisture may condense on the lenses inside the unit, and the unit will not operate properly. In such a case, **remove the disc magazine and wait for about an hour until the moisture has evaporated.**

If you have any questions or problems concerning your unit, please contact your nearest Sony dealer.

### Remarque sur la condensation d'humidité

Les jours de pluie et dans les régions très humides, il se peut que de l'humidité se condense sur l'objectif à l'intérieur de l'appareil, qui risque alors de ne pas fonctionner correctement. Dans ce cas, **retirez le chargeur de disques et attendez environ une heure que l'humidité se soit évaporée.**

Download from [www.SonyManuals.com](http://www.SonyManuals.com). All Manuals Search And Download

# Operation

## Precautions

- This unit cannot be used with a car audio without FM tuner.
- If your car is parked in direct sunlight resulting in a considerable rise in temperature inside the car, allow the unit to cool off before operating it.
- If no power is being supplied to the unit, check the connections first. If everything is in order, check the fuse.
- Avoid installing the CD changer, wireless remote, and wired remote in places:
  - subject to temperature exceeding 55°C (131°F).
  - subject to direct sunlight.
  - near heat sources (such as heaters)
  - exposed to rain or moisture.
  - exposed in excessive dust or dirt
  - subject to excessive vibration.

## Resetting the unit

Before operating the unit for the first time or after replacing the car battery, you must reset the unit. Press the reset button with a pointed object, such as a ball-point pen, etc.

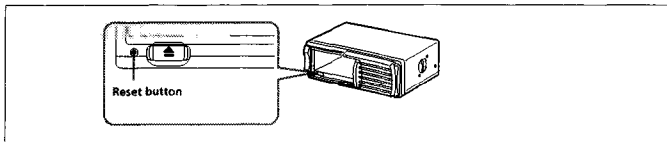

## Listening to a CD

- 1 Turn on the FM tuner of your car audio.
- 2 Tune in the selected transmitting frequency\* with the FM tuner of your car audio.
  - \* The frequency of the unit is set to 88.3 MHz at the factory.
  - You can change the frequency. (See "Changing the transmitting frequency" below.)
- 3 Press **▶||**.  
CD playback starts.
- 4 Adjust the volume with the volume control on your car audio.  
All the tracks play from the beginning.

## Stopping CD play

- Press **⏻**.
- Notes**
- When CD playback stops, you may hear some noise from the speakers. To prevent this from happening, turn the volume down before stopping CD playback.
  - If you turn off the ignition switch of your car without stopping CD playback, it will automatically resume CD playback from where it was stopped when you turn on the ignition switch again.
  - The unit cannot be turned on with the wireless remote. Press **▶||** on the wired remote to turn on the unit.

## Listening to the radio or a tape

Be sure to stop CD playback before you start listening to the radio or a tape.

**Note**  
Be sure to stop CD playback, otherwise there may be some interference with radio reception.

## Playing tracks in random order

- Shuffle Play (Only for the wireless remote)
- You can select:
- SHUF-ALBM (**SHUF**) \* — to play the tracks on the current album in random order.
  - SHUF-DISC (**SHUF**) — to play the tracks on the current disc in random order.
  - SHUF-CHGR (**SHUF**) — to play all the discs in random order.

\* Available only for MP3 files.

During playback, press **SHUF** repeatedly until the desired setting appears in the display.

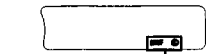

\*SHUF\* indicator is displayed.

Shuffle Play starts.

To return to normal play mode, select "SHUF-OFF."

## Playing tracks repeatedly

- Repeat Play (Only for the wireless remote)
- You can select:
- REP-TRACK (**REP**) — to repeat a track.
  - REP-ALBM (**REP**) — to repeat an album.
  - REP-DISC (**REP**) — to repeat a disc.

\* Available only for MP3 files.

During playback, press **REP** repeatedly until the desired setting appears in the display.

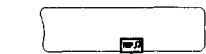

\*REP\* indicator is displayed.

Repeat Play starts.

To return to normal play mode, select "REP-OFF."

## Display items

(Only for the wireless remote)

Press **⏻** to select the following items

## Boosting the bass sound

— D-bass (Only for the wireless remote)

You can enjoy a clear and powerful bass sound. The D-bass function boosts the low frequency signal and high frequency signal with a sharper curve than conventional bass boost.

You can hear the bass line more clearly even while the vocal volume remains the same. You can emphasize and adjust the bass sound easily with the **D-BASS** button.

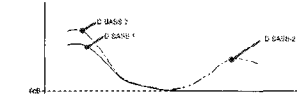

## Adjusting the bass curve

Press **D-BASS** repeatedly to select the desired bass curve. As the D-BASS number increases so does the effect.

To cancel the D-bass function, select "D-BASS OFF."

## Notes

- Setting the output level from 4 to 5 while using the D-bass function, the amount of bass boost decreases to avoid distortion; however, it's not a malfunction. Adjust the volume with your car audio.
- Selecting D-BASS 2, a distortion may occur depending on your CD. Should this occur, select D-BASS or turn down the output level.

## Changing the transmitting frequency

Because this unit processes CD playback sound through an FM tuner, there may be interference noise during CD playback. In such a case, change the frequency of the modulated RF signal transmitted from the unit. The initial setting is 88.3 MHz.

- 1 Press the **AMS/ENTER** dial for two seconds until frequency appears.

- 2 Rotate the **AMS/ENTER** dial repeatedly to select the frequency.

Each time you rotate the **AMS/ENTER** dial, the frequencies change as follows:

Right : 88.3 MHz → 88.5 MHz → 88.7 MHz → 88.9 MHz → 89.1 MHz → 89.3 MHz → 89.5 MHz → 89.7 MHz → 89.9 MHz → 88.3 MHz

Left : 88.3 MHz → 89.9 MHz → 89.5 MHz → 89.1 MHz → 88.9 MHz → 88.7 MHz → 88.5 MHz → 88.3 MHz

- 3 Press the **AMS/ENTER** dial for two seconds.

## Using on the wireless remote

- 1 Press **ENTER** for two seconds until frequency appears.
- 2 Press **◀** or **▶** repeatedly to select the frequency.
- 3 Press **ENTER** for two seconds.

## Notes

- When you change the transmitting frequency on the unit, be sure to tune your FM tuner to the newly selected one.
- Press **▶||** on the wired remote before changing the frequency if the power to the unit is turned off.

## Changing the output level

You can select the output level from the unit. Normally the unit is used at the initial output level; change the level if necessary.

- 1 Press the **AMS/ENTER** dial for two seconds until frequency appears.

- 2 Press **▶||** to select the output level.

Press the **AMS/ENTER** dial momentarily.

# Fonctionnement

## Précautions

- Cet appareil ne peut être utilisé avec un autoradio sans syntoniseur FM.
- Si votre voiture est parkée en plein soleil, provoquant ainsi une augmentation considérable de la température dans l'habitacle, laissez l'appareil refroidir avant de l'utiliser.
- Si l'appareil n'est pas alimenté, vérifiez d'abord les connexions. Si tout est en ordre, contrôlez le fusible.
- Évitez d'installer le changeur de CD, la télécommande sans fil et la télécommande à fil dans un endroit :
  - où la température peut dépasser 55°C (131°F),
  - en plein soleil,
  - près d'une source de chaleur (comme un chauffage),
  - exposé à la pluie ou à l'humidité
  - poussiéreux ou sale,
  - exposé à des vibrations fortes.

## Réinitialisation de l'appareil

Avant la première mise en service de cet appareil ou après avoir remplacé la batterie de la voiture, vous devez réinitialiser l'appareil.

Appuyez sur la touche de réinitialisation à l'aide d'un objet pointu comme un stylo à bille, etc.

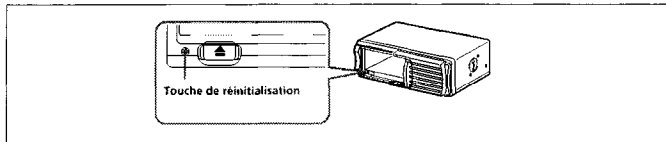

## Lecture d'un CD

- 1 Allumez le syntoniseur FM de votre autoradio.
- 2 Accordez la fréquence de transmission\* sélectionnée au moyen du syntoniseur FM de votre autoradio.
  - \* La fréquence de l'appareil est réglée par défaut sur 88,3 MHz.
  - Vous pouvez modifier la fréquence. (Voir "Changement de la fréquence de transmission", ci-dessous.)
- 3 Appuyez sur **▶||**.  
La lecture du CD démarre.
- 4 Ajustez le volume avec la commande de volume de votre autoradio.  
Toutes les plages sont reproduites à partir du début.

## Pour arrêter la lecture d'un CD

Appuyez sur **⏻**.

## Remarques

- Lorsque vous arrêtez la lecture d'un CD, il se peut que vous entendiez des parasites dans les haut-parleurs. Pour éviter ce phénomène, baissez le volume avant d'arrêter la lecture du CD.
- Si vous coupez le contact de votre voiture sans avoir arrêté la lecture du CD, il reprendra automatiquement la lecture du CD à l'endroit où vous l'avez arrêté lorsque vous rétablirez le contact.
- XXXXXXXXXXXXXXXX  
XXXXXXXXXX ▶||.

## Ecouter la radio ou une cassette

Arrêtez la lecture du CD avant d'écouter la radio ou une cassette.

## Remarque

Si vous n'arrêtez pas la lecture du CD, des interférences risquent de se produire avec la réception radio.

## Lecture de plages dans un ordre quelconque

— Lecture aléatoire (XXXXX XXXXXXX XXXXXXX)

Vous pouvez sélectionner :

- SHUF-ALBM (**SHUF**) \* — pour lire les plages de l'album en cours dans un ordre aléatoire.
- SHUF-DISC (**SHUF**) — pour reproduire les plages du disque en cours dans un ordre aléatoire.
- SHUF-CHGR (**SHUF**) — pour lire les plages dans l'appareil CD (MD) en option dans un ordre aléatoire.

\* Disponible uniquement pour les fichiers MP3.

En cours de lecture, appuyez plusieurs fois sur **SHUF** jusqu'à ce que le réglage souhaité apparaisse dans la fenêtre d'affichage.



L'indication "SHUF" est affichée.

La lecture aléatoire démarre

Pour revenir au mode de lecture normale, sélectionnez "SHUF-OFF".

## Lecture de plages répétée

— Lecture répétée (XXXXXXXXXXXX XXX XX XXXXXXX)

Vous pouvez sélectionner :

- REP-TRACK (**REP**) — pour répéter une plage.
- REP-ALBM (**REP**) — pour répéter un album.
- REP-DISC (**REP**) — pour répéter un disque.

\* Disponible uniquement pour les fichiers MP3.

En cours de lecture, appuyez plusieurs fois sur **REP** jusqu'à ce que le réglage souhaité apparaisse dans la fenêtre d'affichage.



L'indication "REP" est affichée.

## Renforcement des graves

— D-bass (XXXXXXXXXXXXXXXXXX)

Vous pouvez exploiter des graves claires et puissantes. La fonction D-bass renforce les signaux de basse fréquence et les signaux de haute fréquence avec une courbe plus tendue qu'une fonction d'accentuation classique.

Vous entendez plus distinctement les graves, même si le volume de la partie vocale reste au même niveau. Vous pouvez renforcer et ajuster les graves à l'aide de la touche **D-BASS**.

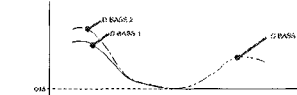

## Réglage de la courbe des graves

Appuyez plusieurs fois de suite sur **D-BASS** pour sélectionner la courbe des graves voulue. L'effet s'intensifie à mesure que la valeur D-BASS augmente.

Pour annuler la fonction D-bass, sélectionnez "D-BSS OFF".

## Remarques

- Si vous augmentez le niveau d'écoute de 4 à 5 alors que vous utilisez la fonction D-bass, le niveau des basses diminue pour éviter une déformation du son ; il ne s'agit en aucun cas d'un dysfonctionnement. Réglez le volume avec votre autoradio.
- Si vous sélectionnez D-BASS 2, une déformation du son peut se produire selon votre CD. Si c'était le cas, sélectionnez D-BASS ou baissez le niveau d'écoute.

## Changement de la fréquence de transmission

Comme cet appareil traite le son de lecture CD via un syntoniseur FM, il se peut qu'il y ait des interférences durant la lecture du CD. En pareil cas, changez la fréquence du signal RF modulé transmis par l'appareil. Le réglage initial est de 88,3 MHz.

- 1 XXXXXXXXXXXXXXXXXXXXXXXX.

- 2 XXXXXXXXXXXXXXXXXXXXXXXX.

Right : 88.3 MHz → 88.5 MHz → 88.7 MHz → 88.9 MHz → 89.1 MHz → 89.3 MHz → 89.5 MHz → 89.7 MHz → 89.9 MHz → 88.3 MHz

Left : 88.3 MHz → 89.9 MHz → 89.5 MHz → 89.1 MHz → 88.9 MHz → 88.7 MHz → 88.5 MHz → 88.3 MHz

- 3 Press the dial for two seconds.

## Utilisation de la télécommande sans fil

- 1 Appuyez sur **ENTER** pendant deux secondes jusqu'à ce que la fréquence apparaisse.
- 2 Appuyez plusieurs fois de suite sur **◀** ou **▶** pour sélectionner la fréquence.
- 3 Appuyez sur **ENTER** pendant deux secondes.

## Remarques

- Si vous changez la fréquence de transmission de l'appareil, n'oubliez pas de syntoniser votre syntoniseur FM sur la nouvelle fréquence sélectionnée.
- Appuyez sur la touche **▶||** de la télécommande filaire avant de changer la fréquence si l'appareil n'est pas sous tension.

## Changement du niveau de sortie

Vous pouvez sélectionner le niveau de sortie de l'appareil. En principe, l'appareil est utilisé au niveau de sortie initial ; changez le niveau si nécessaire.

- 1 XXXXXXXXXXXXXXXXXXXXXXXX.

the ignition switch again.

- The unit cannot be turned on with the wireless remote. Press **▶** on the wired remote to turn on the unit.

### Listening to the radio or a tape

Be sure to stop CD playback before you start listening to the radio or a tape.

#### Notes

Be sure to stop CD playback, otherwise there may be some interference with radio reception.

### Playing tracks in random order

#### — Shuffle Play (Only for the wireless remote)

You can select:

- SHUF-ALBUM ( **SHUF** ) \* — to play the tracks on the current album in random order.
- SHUF-DISC ( **SHUF** ) — to play the tracks on the current disc in random order.
- SHUF-CHGR ( **SHUF** ) — to play all the discs in random order.

\* Available only for MP3 files.

During playback, press **(SHUF)** repeatedly until the desired setting appears in the display.



\*SHUF indicator is displayed.

Shuffle Play starts.

To return to normal play mode, select "SHUF-OFF."

### Playing tracks repeatedly

#### — Repeat Play (Only for the wireless remote)

You can select:

- REP-TRACK ( **REP** ) — to repeat a track.
- REP-ALBM\* ( **REP** ) — to repeat an album.
- REP-DISC ( **REP** ) — to repeat a disc.

\* Available only for MP3 files.

During playback, press **(REP)** repeatedly until the desired setting appears in the display.

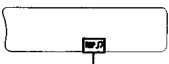

\*REP indicator is displayed.

Repeat Play starts.

To return to normal play mode, select "REP-OFF."

### Display items

#### (Only for the wireless remote)

Press **(DISP)** to select the following items  
DISC/ALBUM\* number

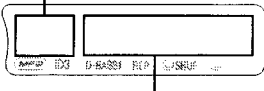

Displayable items

- Track number/Elapsed playing time
- Disc name\*/Artist name\*
- Album (folder) name\*
- Track (file) name\*\*†‡
- ID3 tag\*

\* Only for MP3 files.

Only track name/artist name/album name in ID3 tag is displayed

If there is no ID3 tag, "NO ID3" will be displayed for a moment followed by Track number/Elapsed playing time.

\*\* If there is no disc name or track name, "NO NAME" will be displayed for a moment followed by Track number/Elapsed playing time.

† Only for CD TEXT discs with the artist name.

#### Notes

\* Disc name, artist name, and track title can be displayed with up to 8 characters.

Some characters cannot be displayed.

This unit cannot display the artist name for each track of a CD TEXT disc.

#### Notes on MP3

\* ID3 tag applies only to version 1

Some characters cannot be displayed. Characters and signs which cannot be displayed appear as " ".

The maximum number of characters for album (folder) name/track (file) names that can be displayed is 64 each. ID3 tag is up to 30 characters

† In the following cases, elapsed playing time may not be displayed accurately.

— when an MP3 file of VBR (variable bit rate) is played.

— during fast-forward/reverse

A display item that exceeds 8 characters will be scrolled automatically. Press **(DISP)** for 2 seconds for further scrolling.

#### Notes

Setting the output level from 4 to 5 while using the D-bass function, the amount of bass boost decreases to avoid distortion; however, it's not a malfunction. Adjust the volume with your car audio.

Selecting D-BASS 2, a distortion may occur depending on your CD.

Should this occur, select D-BASS or turn down the output level.

### Changing the transmitting frequency

Because this unit processes CD playback sound through an FM tuner, there may be interference noise during CD playback. In such a case, change the frequency of the modulated RF signal transmitted from the unit. The initial setting is 88.3 MHz

1 Press the AMS/ENTER dial for two seconds until frequency appears.

2 Rotate the AMS/ENTER dial repeatedly to select the frequency.

Each time you rotate the AMS/ENTER dial, the frequencies change as follows:

Right : 88.3 MHz → 88.5 MHz → 88.7 MHz → 88.9 MHz → 89.1 MHz → 89.3 MHz → 89.5 MHz → 89.7 MHz → 89.9 MHz → 88.3 MHz

Left : 88.3 MHz → 89.9 MHz → 89.7 MHz → 89.5 MHz → 89.3 MHz → 89.1 MHz → 88.9 MHz → 88.7 MHz → 88.5 MHz → 88.3 MHz

3 Press the AMS/ENTER dial for two seconds.

#### Using on the wireless remote

1 Press **(ENTER)** for two seconds until frequency appears.

2 Press **(◀)** or **(▶)** repeatedly to select the frequency.

3 Press **(ENTER)** for two seconds.

#### Notes

\* When you change the transmitting frequency on the unit, be sure to tune your FM tuner to the newly selected one.

† Press **▶** on the wired remote before changing the frequency if the power to the unit is turned off.

### Changing the output level

You can select the output level from the unit. Normally the unit is used at the initial output level; change the level if necessary

1 Press the AMS/ENTER dial for two seconds until frequency appears.

2 Press the AMS/ENTER dial momentarily.

LEVEL 3 Initial setting

3 Rotate the AMS/ENTER dial repeatedly to select the output level.

To increase the output level

Right : LEVEL 5

To decrease the output level

Left : LEVEL 1

4 Press the AMS/ENTER dial for two seconds.

#### Using on the wireless remote

1 Press **(ENTER)** for two seconds.

2 Press **(ENTER)** again momentarily.

3 Press **(▶)** or **(◀)** to select the output level.

4 Press **(SHUF)** for two seconds.

#### Notes

When you select level 4 or 5, the CD playback sound may be distorted or you may hear some noise. In such a case, select a lower output level on the unit and turn down the overall volume on your car audio

Pour éviter ce phénomène, baissez le volume avant d'arrêter la lecture du CD.

Si vous coupez le contact de votre voiture sans avoir arrêté la lecture du CD, il reprendra automatiquement la lecture du CD à l'endroit où vous l'avez arrêté lorsque vous rétablirez le contact.

XXXXXXXXXXXXXX  
XXXXXXXXXX ▶▶

### Ecouter le radio ou une cassette

Arrêtez la lecture du CD avant d'écouter le radio ou une cassette.

#### Remarque

Si vous n'arrêtez pas la lecture du CD, des interférences risquent de se produire avec la réception radio

### Lecture de plages dans un ordre quelconque

— Lecture aléatoire (XXXX XXXXXXX XXXXXX)

Vous pouvez sélectionner :

- SHUF-ALBM ( **SHUF** ) \* — pour lire les plages de l'album en cours dans un ordre aléatoire.
- SHUF-DISC ( **SHUF** ) — pour reproduire les plages du disque en cours dans un ordre aléatoire.
- SHUF-CHGR ( **SHUF** ) — pour lire les plages dans l'appareil CD (MD) en option dans un ordre aléatoire.

\* Disponible uniquement pour les fichiers MP3

En cours de lecture, appuyez plusieurs fois sur **(SHUF)** jusqu'à ce que le réglage souhaité apparaisse dans la fenêtre d'affichage.



L'indication "SHUF" est affichée.

La lecture aléatoire démarre.

Pour revenir au mode de lecture normale, sélectionnez "SHUF-OFF".

### Lecture de plages répétée

— Lecture répétée (XXXXXXXXXXXX XXX XX XXXXXXXX)

Vous pouvez sélectionner :

- REP-TRACK ( **REP** ) — pour répéter une plage.
- REP-ALBM\* ( **REP** ) — pour répéter un album.
- REP-DISC ( **REP** ) — pour répéter un disque.

\* Disponible uniquement pour les fichiers MP3

En cours de lecture, appuyez plusieurs fois sur **(REP)** jusqu'à ce que le réglage souhaité apparaisse dans la fenêtre d'affichage.

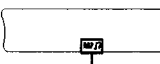

L'indication "REP" est affichée.

La lecture répétée démarre.

Pour revenir au mode de lecture normale, sélectionnez "REP-OFF".

### Rubriques d'affichage

— (XXXXXXXXXXXX XXXXXXXXXX XXXXXXXX)

XXXXXXXXXXXX (DISP) XXXXXXXXXXXXXXXXXXXXXXXX  
Numéro DISC/ALBUM\*

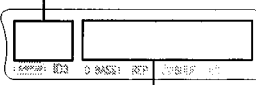

Rubriques affichables :

- Numéro de plage/Temps de lecture écouté
- Titre du disque\*\*/Nom de l'artiste\*
- Nom de l'album (dossier)†
- Nom de la plage (fichier)†‡
- Tag ID3\*

\* Uniquement pour les fichiers MP3.

Dans une étiquette ID3, seuls le nom de la plage, de l'artiste et de l'album sont affichés.

XXXXXXXXXXXXXXXXXXXXXXXXXXXXX  
XXXXXXXXXXXXXXXXXXXXXXXXXXXXX  
XXXXXXXXXXXXXXXXXXXXXXXXXXXXX

† Uniquement pour les disques CD TEXT incluant le nom de l'artiste.

#### Remarques

- Le nom du disque, le nom de l'artiste et le titre de la plage peuvent être affichés avec 8 caractères maximum
- Certains caractères ne peuvent pas être affichés
- Cet appareil ne peut pas afficher le nom de l'artiste pour chaque plage d'un disque CD TEXT

#### Remarques sur le procédé MP3

- Le tag ID3 s'applique uniquement à la version 1
- Certains caractères ne peuvent pas être affichés. Les caractères et signes qui ne peuvent être affichés sont représentés par le symbole " ".
- Les noms d'albums (dossiers) et de plages (fichiers) peuvent être affichés dans la limite de 64 caractères chacun. Les noms des étiquettes ID3 peuvent être affichés dans une limite de 30 caractères
- Dans les cas suivants, la durée de lecture écoutée peut ne pas être exacte.
  - lors de la lecture d'un fichier MP3 débit binaire variable.
  - en cours d'avancée de retour rapide

XXXXXXXXXXXX XXXXXXXXXX XXXXXXXXXX  
XXXXXXXX (DISP) XXXXXXXXXXX XXXXXXXXXX  
XXXXXXXXXXXX

augmente

Pour annuler la fonction D-bass, sélectionnez "D-BSS OFF"

#### Remarques

\* Si vous augmentez le niveau d'écoute de 4 à 5 alors que vous utilisez la fonction D-bass, le niveau des basses diminue pour éviter une déformation du son ; il ne s'agit en aucun cas d'un dysfonctionnement. Réglez le volume avec votre autoradio.

Si vous sélectionnez D-BASS 2, une déformation du son peut se produire selon votre CD. Si c'était le cas, sélectionnez D-BASS ou baissez le niveau d'écoute.

### Changement de la fréquence de transmission

Comme cet appareil traite le son de lecture CD via un synthétiseur FM, il se peut qu'il y ait des interférences durant la lecture du CD. En pareil cas, changez la fréquence du signal RF modulé transmis par l'appareil. Le réglage initial est de 88,3 MHz.

1 XXXXXXXXXXXXXXXXXXXXXXXXXXXXXXXX

2 XXXXXXXXXXXXXXXXXXXXXXXXXXXXXXXX  
XXXXXXXXXXXXXXXXXXXX

Right : 88.3 MHz → 88.5 MHz → 88.7 MHz → 88.9 MHz → 89.1 MHz → 89.3 MHz → 89.5 MHz → 89.7 MHz → 89.9 MHz → 88.3 MHz

Left : 88.3 MHz → 89.9 MHz → 89.7 MHz → 89.5 MHz → 89.3 MHz → 89.1 MHz → 88.9 MHz → 88.7 MHz → 88.5 MHz → 88.3 MHz

3 Press the dial for two seconds.

#### Utilisation de la télécommande sans fil

1 Appuyez sur **(ENTER)** pendant deux secondes jusqu'à ce que la fréquence apparaisse.

2 Appuyez plusieurs fois de suite sur **(▶)** ou **(◀)** pour sélectionner la fréquence.

3 Appuyez sur **(ENTER)** pendant deux secondes.

#### Remarques

\* Si vous changez la fréquence de transmission de l'appareil, n'oubliez pas de synthétiser votre synthétiseur FM sur la nouvelle fréquence sélectionnée

\* Appuyez sur la touche **▶** de la télécommande filaire avant de changer la fréquence si l'appareil n'est pas sous tension

### Changement du niveau de sortie

Vous pouvez sélectionner le niveau de sortie de l'appareil. En principe, l'appareil est utilisé au niveau de sortie initial ; changez le niveau si nécessaire.

1 XXXXXXXXXXXXXXXXXXXXXXXXXXXXXXXX

2 XXXXXXXXXXXXXXXXXXXXXXXXXXXXXXXX

LEVEL 3 Réglage initial

3 XXXXXXXXXXXXXXXXXXXXXXXXXXXXXXXX

Pour diminuer le niveau de sortie

Right : LEVEL 5

Pour augmenter le niveau de sortie

Left : LEVEL 1

4 XXXXXXXXXXXXXXXXXXXXXXXXXXXXXXXX

#### Utilisation de la télécommande sans fil

1 Appuyez sur **(ENTER)** pendant deux secondes.

2 Appuyez de nouveau brièvement sur **(ENTER)**.

3 Appuyez sur **(▶)** ou **(◀)** pour sélectionner le niveau de sortie.

4 Appuyez sur **(ENTER)** pendant deux secondes.

#### Remarque

Si vous sélectionnez le niveau 4 ou 5, le son de lecture CD peut comporter des distortions ou des parasites. En pareil cas, sélectionnez un niveau de sortie inférieure et baissez le volume de votre autoradio.

## Location and function of controls

### Wired remote (RM-X83RF) Télécommande à fil (RM-X83RF)

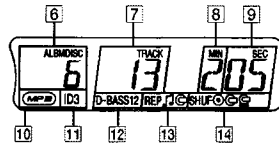
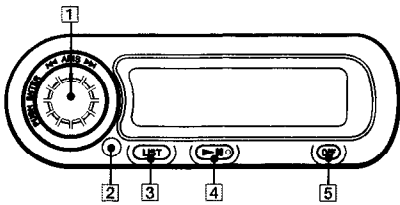

### Wireless remote (RM-X84RF) Télécommande sans fil (RM-X84RF)

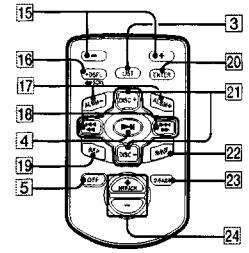

- 1 **AMS (Automatic Music Sensor)/ENTER dial**
- 2 **Infrared receptor for the wireless remote**
- 3 **LIST button**
- 4 **|| (play/pause) button**  
If pressed during CD playback, the CD will pause. If pressed again, CD playback will continue.
- 5 **OFF button**
- 6 **DISC/ALBM (disc number/album number) indication**
- 7 **TRACK (track number) indication**
- 8 **MIN (minute) indication**
- 9 **SEC (second) indication**
- 10 **MP3 file indication**  
Available only when a disc with MP3 files is selected.
- 11 **ID3 tag indication**  
Available only when an MP3 file is played.
- 12 **D-BASS indication**
- 13 **REP (repeat play) indication**
- 14 **SHUF (shuffle play) indication**
- 15 **-/+ buttons**
- 16 **DSP/L/SCRL (indication change/name scroll) button**
- 17 **ALBM +/- (album select) buttons**  
Available only when an MP3 file is played.
- 18 **AMS/MANU (Automatic Music Sensor/manual search) buttons**
- 19 **REP (repeat play) button**
- 20 **ENTER button**
- 21 **DISC +/- buttons**
- 22 **SHUF (shuffle play) button**
- 23 **D-BASS button**
- 24 **10 TRACK +/- buttons**  
Skips 10 tracks by each press.

- 1 **Commande AMS (détecteur automatique de musique/recherche manuelle)**
- 2 **Récepteur de télécommande sans fil IR**
- 3 **Touche LIST**
- 4 **Touche || (lecture/pause)**  
Si vous appuyez sur cette touche en cours de lecture CD, le CD passe en mode de pause. Si vous appuyez de nouveau sur cette touche, la lecture CD reprend.
- 5 **Touche OFF**
- 6 **Indication DISC/ALBM (XXXXXXXX/XXXXXX)**
- 7 **Indication TRACK (XXXXXXXX)**
- 8 **Indication MIN (minute)**
- 9 **Indication SEC (seconde)**
- 10 **XXX XXXX**  
XXXXXXXXXXXXXXXXXXXXXXXXXXXX
- 11 **XXXXXXXX XXXXXXXXXX**  
XXXXXXXXXXXXXXXXXXXXXXXXXXXX
- 12 **Touche D-BASS**
- 13 **Indication REP (répétition de la lecture)**
- 14 **Indication SHUF (lecture aléatoire)**
- 15 **Touches +/-**
- 16 **Touche DSP/L/SCRL (XXXXXXXX/XXXXXX XXXXXXXXXX)**
- 17 **Touches ALBM +/- (XXXXXXXXXXXXXX XXXXXXXXXXXXXXXXXXXXXXXXXXXX)**
- 18 **Touches AMS/MANU (détecteur automatique de musique/recherche manuelle)**
- 19 **Touche REP (lecture répétée)**
- 20 **Touche ENTER**
- 21 **Touches DISC +/-**
- 22 **Touche SHUF (lecture aléatoire)**
- 23 **Touche D-BASS**
- 24 **Touches 10 TRACK +/-**  
XXXXXXXXXXXXXXXXXXXX

**AMS function**  
Keep rotating the AMS/ENTER dial until a desired track is selected.  
Next track: Rotate the AMS/ENTER dial towards ►►.  
Previous track: Rotate the AMS/ENTER dial towards ◄◄.  
While the first/last track on the disc is playing, if the AMS/ENTER dial is rotated, playback skips to the last/first track of the disc.

**Using on the wireless remote**  
Press AMS/MANU ◄◄/►► to skip/select a track.

**Manual search function (Only for the wireless remote)**  
Keep pressing AMS/MANU ◄◄/►► until a desired point of the track is selected.  
The elapsed playing time of the track will be shown in the display window during manual search.  
“LL LL” or “TT TT” indicates that the disc has reached the beginning/end of the track. It is not possible to reverse/fast-forward at this point.

(Wired remote) (Wireless remote)

**Disc select function**

- 1 Press (LIST).
- The disc name during playback will flash.  
“MP3 DISC” will be displayed if a disc with an MP3 file is selected.
- 2 Rotate the AMS/ENTER dial to select a desired disc.
- 3 Press the AMS/ENTER dial to start playback.

**Notes**  
The following indications may be displayed in the following cases.  
• “NO DISC”: No disc is inserted in the CD changer.  
• “NO NAME”: No disc name is available.  
• “NOT READ”: The disc information cannot be read.

**Using on the wireless remote**

- 1 Press (LIST).
- 2 Press (◂/▸) to select a desired disc.
- 3 Press (ENTER) to start.  
Also, you can press (DISC+) / (DISC-) to select a disc. The next/previous disc will be selected by each press.

**Notes**  
• The display window will be back to normal without an operation for 5 seconds during the disc select function.  
• The disc select function is unavailable during “Changing the transmitting frequency” or “Changing the output level” procedure.

**Tip**  
Press (LIST) to cancel the disc select function before step 3.

(Wired remote) (Wireless remote)

**Fonction AMS**  
Keep rotating the AMS/ENTER until a desired track is selected.  
Next track: Rotate the AMS/ENTER towards ►►.  
Previous track: Rotate the AMS/ENTER towards ◄◄.  
While the first/last track on the disc is playing, if the SEEK / AMS control dial is rotated, playback skips to the last/first track of the disc.

**Using on the wireless remote**  
Press AMS/MANU ◄◄/►► to skip/select a track.

**Fonction de recherche manuelle (XXXXXXXXXXXXXXXXXXXX)**  
Keep pressing AMS/MANU ◄◄/►► until a desired point of the track is selected.  
The elapsed playing time of the track will be shown in the display window during manual search.  
“LL LL” or “TT TT” indicates that the disc has reached the beginning/end of the track. It is not possible to reverse/fast-forward at this point.

(Télécommande à fil) (Télécommande sans fil)

**Fonction de sélection de disque**

- 1 Press (LIST).
- The disc name during playback will flash.  
“MP3 DISC” will be displayed if a disc with an MP3 file is selected.
- 2 Rotate the AMS/ENTER dial to select a desired disc.
- 3 Press the AMS/ENTER dial to start playback.

**Notes**  
The following indications may be displayed in the following cases.  
• “NO DISC”: No disc is inserted in the CD changer.  
• “NO NAME”: No disc name is available.  
• “NOT READ”: The disc information cannot be read.

**Using on the wireless remote**

- 1 Press (LIST).
- 2 Press (◂/▸) to select a desired disc.
- 3 Press (ENTER) to start.  
Also, you can press (DISC+) / (DISC-) to select a disc. The next/previous disc will be selected by each press.

**Notes**  
• The display window will be back to normal without an operation for 5 seconds during the disc select function.  
• The disc select function is unavailable during “Changing the transmitting frequency” or “Changing the output level” procedure.

**Tip**  
Press (LIST) to cancel the disc select function before step 3.

(Télécommande à fil) (Télécommande sans fil)

## Installing the battery

Replace the battery with a Sony CR2025 or Duracell DL-2025 lithium battery. Use of another battery may present a risk of fire or explosion.

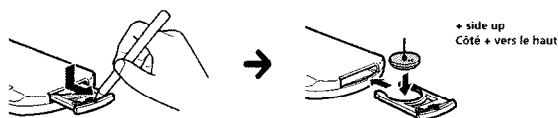

## Lithium battery life

When the battery becomes weak, you will not be able to operate the unit with the wireless remote. Battery life is approx. six months depending on the conditions of use.

### WARNING

Battery may explode if mistreated.  
Do not recharge, disassemble or dispose of in fire.

### Notes on the lithium battery

- Keep the lithium battery out of the reach of children.
- Should the battery be swallowed, immediately consult a doctor.
- Wipe the battery with a dry cloth to assure a good contact.

## Installation de la pile

Remplacez la pile par une pile au lithium Sony ou DL-2025 Duracell. L'utilisation d'une autre pile comporte un risque d'incendie ou d'explosion.

## Autonomie de la pile au lithium

Lorsque les piles s'épuisent, il ne vous sera plus possible de commander l'appareil à l'aide de la télécommande sans fil.  
L'autonomie de la pile est d'environ six mois suivant les conditions d'utilisation.

### ATTENTION

Utilisée de façon incorrecte, la pile peut exploser.  
Ne pas la recharger, la démonter ni la jeter au feu.

# Compact Disc Changer System

Installation/Connections

Installation/Connexions

## CDX-565MXRF

Sony Corporation © 2002 Printed in Thailand

### Parts list

The numbers in the list are keyed to those in the instructions.

### Liste des composants

Les numéros de la liste correspondent à ceux des instructions.

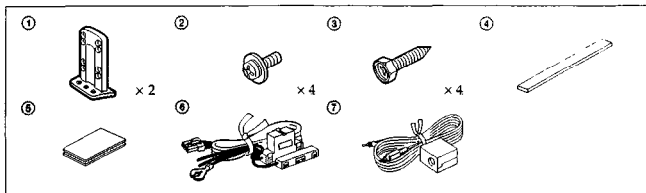

### CD changer

Choose the mounting location carefully, observing the following:

- The unit is not subject to temperatures exceeding 55°C (131°F) (such as in a car parked in direct sunlight).
- The unit is not subject to direct sunlight.
- The unit is not near heat sources (such as heaters).
- The unit is not exposed to rain or moisture.
- The unit is not exposed to excessive dust or dirt.
- The unit is not subject to excessive vibration.
- The fuel tank should not be damaged by the tapping screws.
- There should be no wire harnesses or pipes under the place where you are going to install the unit.
- The spare tire, tools or other equipment in or under the trunk should not be interfered with or damaged by the screws or the unit itself.

#### Notes

- Be sure to use only the supplied mounting hardware for a safe and secure installation.
- Use only the supplied screws.
- Make holes of ø3.5 mm (1/8 in.) only after making sure there is nothing on the other side of the mounting surface.

### Changeur de CD

Choisir l'emplacement de montage en tenant compte des observations suivantes :

- Appareil non soumis à des températures dépassant 55°C (131°F) (comme dans une voiture garée au soleil)
- Appareil non soumis au rayonnement solaire direct.
- Appareil à l'écart de sources de chaleur (comme des radiateurs).
- Appareil non exposé à la pluie ou à l'humidité.
- Appareil non exposé à des poussières ou à des souillures en excès.
- Appareil non exposé à des vibrations excessives.
- Vérifier que le réservoir d'essence ne risque pas d'être endommagé par les vis taraudeuses.
- Il ne doit pas y avoir de faisceau de fils ou de tuyaux à l'emplacement du montage.
- Vérifier que l'appareil ou les vis ne risquent pas d'endommager ou de gêner la roue de secours, les outils, ou autre objet dans le coffre.

#### Remarques

- Pour garantir la sécurité de l'installation, utilisez uniquement le matériel de montage fourni.
- Utilisez uniquement les vis fournies.
- Ne percez les trous de 3,5 mm (1/8 po.) qu'après vous être assuré que rien ne se trouve de l'autre côté de la surface de montage.

### Wired remote

- Avoid mounting it where it may:
  - hinder normal driving activities.
  - block the airbag (especially passenger-side) in operations.
  - jeopardize the passengers.
  - be exposed to hot air from the heater.
  - be exposed to direct sunlight.
- After installing the unit, make sure the whole unit can be operated by the wired remote.

### Télécommande à fil

- Évitez de l'installer dans des endroits où elle pourrait:
  - gêner la conduite normale du véhicule ;
  - bloquer le fonctionnement du coussin gonflable (airbag) (surtout côté passager) ;
  - mettre les passagers en danger ;
  - être exposé à l'air chaud d'un chauffage ;
  - être exposé au rayonnement direct du soleil.
- Après avoir installé l'appareil, assurez-vous que la télécommande filaire peut être utilisée.



# Installation

## How to install the CD changer

- When you install the CD changer, be careful not to damage wiring or equipment on the other side of the mounting surface.
- The brackets ① provide two positions for mounting, high and low. Use the appropriate screw holes according to your preference.

### Horizontal installation

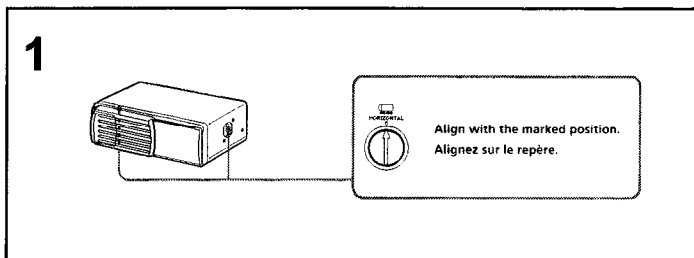

# Installation

## Installation du changeur de CD

- Quand vous installez le changeur de CD, veillez à ne pas endommager les câbles ou les instruments qui se trouvent de l'autre côté.
- Les supports ① offrent deux positions de montage, haut et bas. Utilisez les trous de vissage appropriés en fonction de vos préférences.

### Installation horizontale

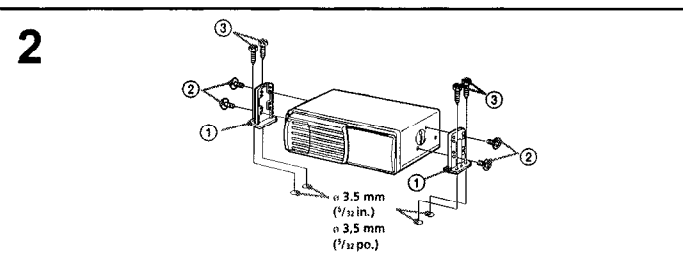

### Vertical installation

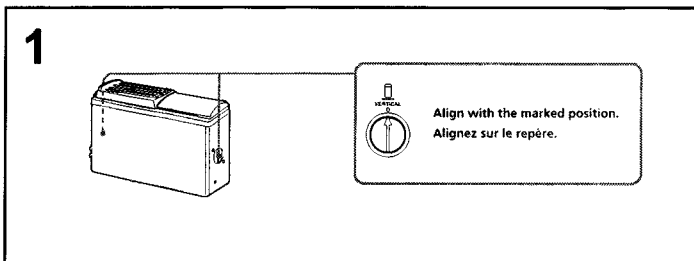

### Installation verticale

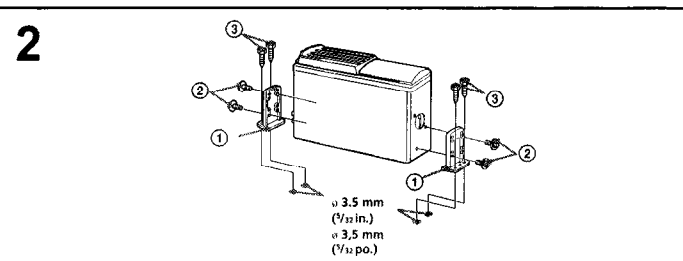

### Suspended installation

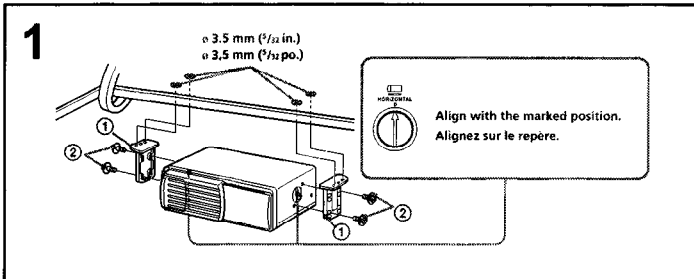

### Installation suspendue

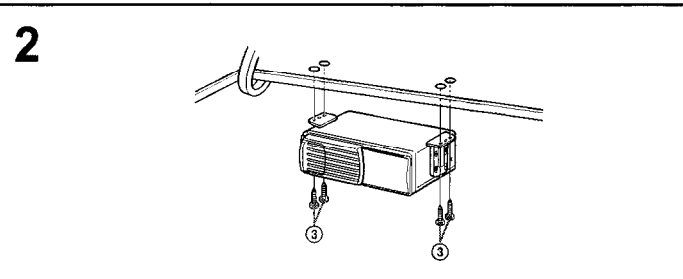

- When the unit is to be installed under the rear tray or in the trunk, observe the following.
- Choose the mounting location carefully so that the unit can be installed horizontally.
  - Make sure the unit does not hinder the action of the torsion bar spring, hinge, etc. of the deck lid.

- Si vous comptez installer le changeur de CD sous la plage arrière ou dans le coffre, prenez les précautions suivantes.
- Choisissez soigneusement l'emplacement pour que le changeur soit à l'horizontale.
  - Assurez-vous que l'appareil n'entrave pas l'action du ressort à barre de torsion, des charnières, etc. du couvercle de la malle.

### Inclined installation

After installing the unit, align the dials with one of the marks so the arrow comes as close to a vertical position as possible.

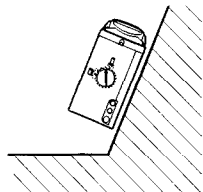

**Note**  
Be sure to align the left and right dials with the same mark.

### Installation inclinée

Après avoir installé l'appareil, alignez les disques sur l'un des repères afin que la flèche soit aussi proche que possible de la position verticale.

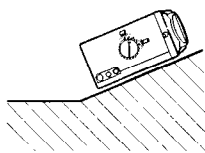

**Remarque**  
Veillez à aligner les disques gauche et droite sur le même repère.

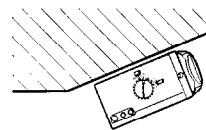

### Installing the wired remote

Use the supplied double-sided adhesive tape ④, and mount the wired remote in a suitable location where it will not interfere with your driving.

### Installation de la télécommande à fil

Utilisez la bande à double face adhésive fournie ④ pour installer la télécommande à fil dans un endroit qui ne risque pas de gêner la conduite.

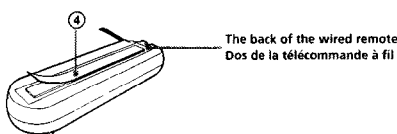

# Connections

## Caution

- This unit is designed for negative ground 12 V DC operation only.
- Before making connections, turn the car ignition off to avoid short circuits.
- Connect the **yellow** and **red** power input leads only after all other leads have been connected.

- Be sure to connect the red power input lead to the positive 12 V power terminal which is powered when the ignition switch is in the accessory position.
- **Run all earth wires to a common earth point.**
- **When finished making all the connections, press the reset button of the CD changer. (See "Reset button" below.)**
- The use of optical instruments with this product will increase eye hazard.

## Reset button

After the installation and connections are completed, after the batteries have been changed, be sure to press the reset button with a ball-point pen, etc.

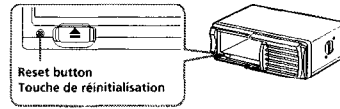

## Connection diagram

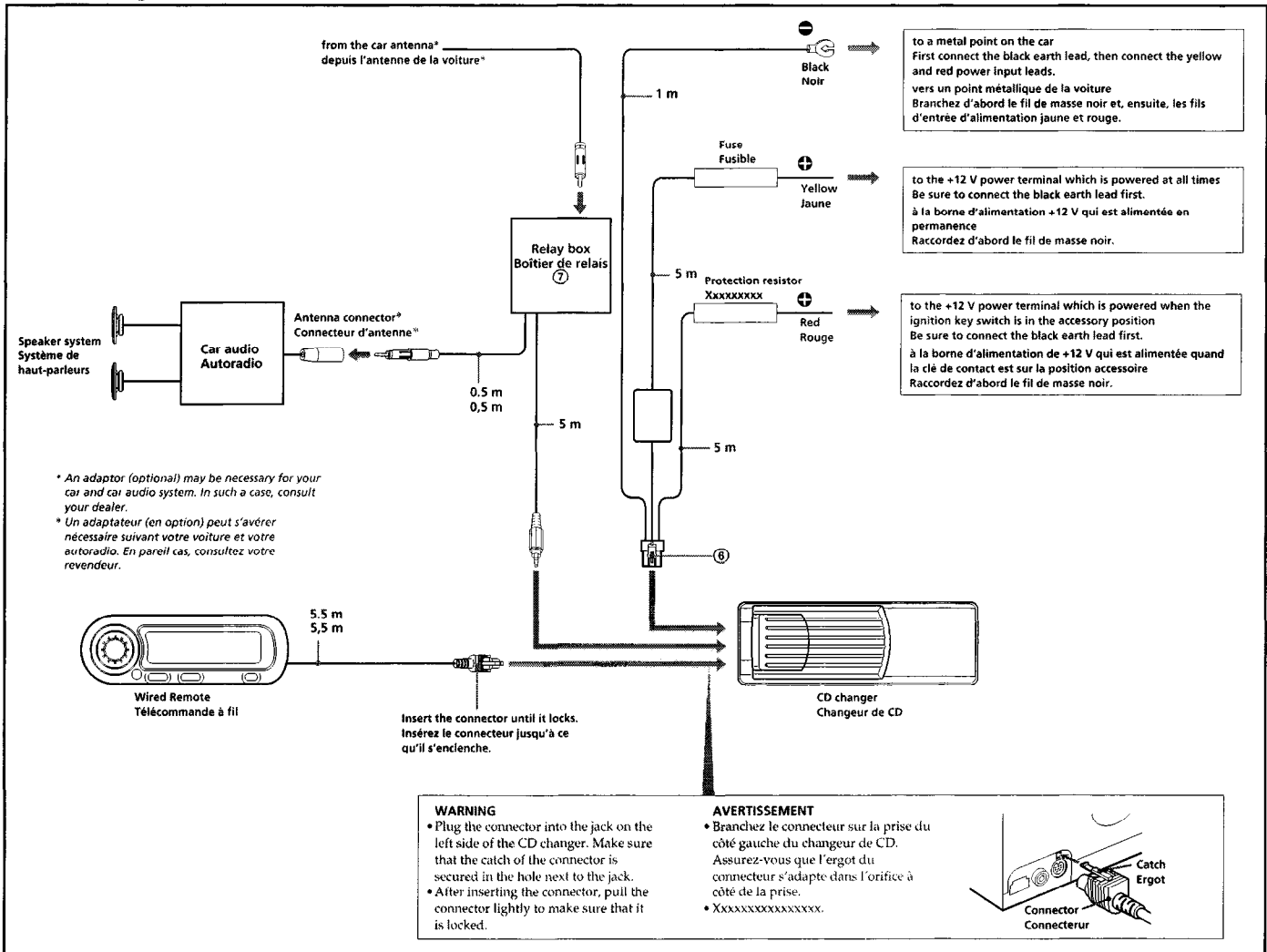

## Fuse replacement

If the fuse blows, check the power connection and replace the fuse. If the fuse blows again after replacement, there may be an internal malfunction.

### Warning

Use a fuse with the specified amperage rating. Use of a higher amperage fuse may cause serious damage.

## Remplacement du fusible

Si le fusible saute, vérifiez la connexion d'alimentation et remplacez-le. Si le fusible saute à nouveau quand vous venez de le remplacer, il s'agit peut être d'un mauvais fonctionnement interne.

### Avertissement

Utilisez un fusible de l'ampérage spécifié. L'utilisation d'un fusible d'ampérage supérieur peut causer de sérieux dommages.

## Installing the wireless remote

Use the supplied hook and loop fastener ⑤, and mount the wireless remote in a suitable location where it will not interfere with your driving.

## Installation de la télécommande sans fil

Utilisez les bandes adhésives ⑤ pour installer la télécommande sans fil dans un endroit qui ne risque pas de gêner la conduite.

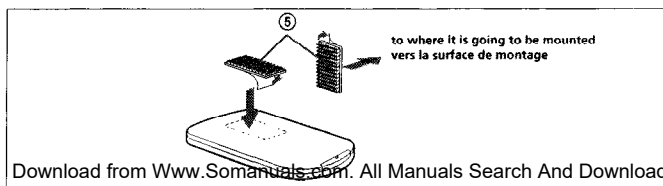

# Connexions

## Précautions

- Cet appareil est uniquement conçu pour fonctionner sur 12 V CC avec une masse négative.
- Avant d'effectuer les raccordements, coupez le contact du véhicule pour éviter tout court-circuit.
- Branchez les fils d'entrée d'alimentation jaune et rouge seulement après avoir terminé tous les autres branchements.

- Veillez à raccorder le fil rouge d'entrée d'alimentation à la borne positive de 12 V qui est alimentée quand la clé de contact est sur la position accessoire.
- Rassemblez tous les fils de terre en un point de masse commun.
- Lorsque vous avez terminé toutes les connexions, appuyez sur la touche de réinitialisation du changeur de CD. (Voir "Touche de réinitialisation" ci-après.)
- L'utilisation d'instruments optiques avec cet appareil accroît les risques de blessures aux yeux.

## Touche de réinitialisation

Après avoir terminé l'installation et les connexions ou remplacé les piles, n'oubliez pas d'appuyer sur la touche de réinitialisation à l'aide d'un stylo à bille, etc.

## Wired remote (RM-X83RF)/Télécommande à fil (RM-X83RF)

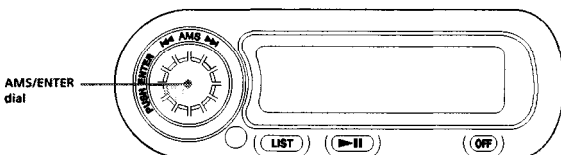

**Note**  
The supplied wireless remote (RM-X84RF) can be operated almost like the wired remote (RM-X83RF).

**Remarque**  
La télécommande sans fil fournie (RM-X84RF) se manipule pratiquement comme la télécommande filaire (RM-X83RF).

## Changing the transmitting frequency

Because this unit processes CD playback sound through an FM tuner, there may be interference noise during CD playback. In such a case, change the frequency of the modulated RF signal transmitted from the unit. The initial setting is 88.3 MHz.

- 1 Press the AMS/ENTER dial for two seconds until frequency appears.
- 2 Rotate the AMS/ENTER dial repeatedly to select the frequency.

Each time you rotate the AMS/ENTER dial, the frequencies change as follows:

Right : 88.3 MHz → 88.5 MHz → 88.7 MHz  
→ 88.9 MHz → 89.1 MHz →  
89.3 MHz → 89.5 MHz → 89.7 MHz  
→ 89.9 MHz → 88.3 MHz  
Left : 88.3 MHz → 89.9 MHz → 89.7 MHz  
→ 89.5 MHz → 89.3 MHz →  
89.1 MHz → 88.9 MHz → 88.7 MHz  
→ 88.5 MHz → 88.3 MHz

- 3 Press the AMS/ENTER dial for two seconds.

Using on the wireless remote

- 1 Press **ENTER** for two seconds until frequency appears.
- 2 Press **+** or **-** repeatedly to select the frequency.
- 3 Press **ENTER** for two seconds.

### Notes

- When you change the transmitting frequency on the unit, be sure to tune your FM tuner to the newly selected one.
- Press **▶||** on the wired remote before changing the frequency if the power of the unit is turned off.

## Changement de la fréquence de transmission

Comme cet appareil traite le son de lecture CD via un sintoniseur FM, il se peut qu'il y ait des interférences durant la lecture du CD. En pareil cas, changez la fréquence du signal RF modulé transmis par l'appareil. Le réglage initial est de 88,3 MHz.

- 1 Appuyez sur **(SHUF/REP)** pendant deux secondes jusqu'à ce que la fréquence apparaisse.

- 2 Appuyez plusieurs fois de suite sur **(DISC+)** ou **(DISC-)** pour sélectionner la fréquence.

Chaque fois que vous appuyez sur **(DISC+)** ou **(DISC-)**, la fréquence change dans l'ordre suivant :

**(DISC-)** : 88.3 MHz → 89.9 MHz → 89.7 MHz  
→ 89.5 MHz → 89.3 MHz →  
89.1 MHz → 88.9 MHz → 88.7 MHz  
→ 88.5 MHz → 88.3 MHz  
**(DISC+)** : 88.3 MHz → 88.5 MHz → 88.7 MHz  
→ 88.9 MHz → 89.1 MHz →  
89.3 MHz → 89.5 MHz → 89.7 MHz  
→ 89.9 MHz → 88.3 MHz

- 3 Appuyez sur **(SHUF/REP)** pendant deux secondes.

Utilisation de la télécommande sans fil

- 1 Appuyez sur **(SHUF)** pendant deux secondes jusqu'à ce que la fréquence apparaisse.
- 2 Appuyez plusieurs fois de suite sur **(DISC+)** ou **(DISC-)** pour sélectionner la fréquence.
- 3 Appuyez sur **(SHUF)** pendant deux secondes.

### Remarques

- Si vous changez la fréquence de transmission de l'appareil, n'oubliez pas de sintoniser votre sintoniseur FM sur la nouvelle fréquence sélectionnée.
- Appuyez sur la touche **▶||** de la télécommande filaire avant de changer la fréquence si l'appareil n'est pas sous tension.

## Changing the output level

You can select the output level from the unit. Normally the unit is used at the initial output level; change the level if necessary.

- 1 Press the AMS/ENTER dial for two seconds until frequency appears.
- 2 Press the AMS/ENTER dial momentarily.

**LEVEL 3** Initial setting

- 3 Rotate the AMS/ENTER dial repeatedly to select the output level.

To increase the output level

Right : **LEVEL 5**

To decrease the output level

Left : **LEVEL 1**

- 4 Press the AMS/ENTER dial for two seconds.

Using on the wireless remote

- 1 Press **ENTER** for two seconds.
- 2 Press **ENTER** again momentarily.
- 3 Press **+** or **-** to select the output level.
- 4 Press **ENTER** for two seconds.

### Note

When you select level 4 or 5, the CD playback sound may be distorted or you may hear some noise. In such a case, select a lower output level on the unit and turn down the overall volume on your car audio.

## Changement du niveau de sortie

Vous pouvez sélectionner le niveau de sortie de l'appareil. En principe, l'appareil est utilisé au niveau de sortie initial ; changez le niveau si nécessaire.

- 1 Appuyez sur **(SHUF/REP)** pendant deux secondes.
- 2 Appuyez brièvement sur **(SHUF/REP)**.

**LEVEL 3** Réglage initial

- 3 Appuyez plusieurs fois de suite sur **(DISC+)** ou **(DISC-)** pour sélectionner le niveau de sortie.

Pour diminuer le niveau de sortie

**(DISC-)** : **LEVEL 1**

Pour augmenter le niveau de sortie

**(DISC+)** : **LEVEL 5**

- 4 Appuyez sur **(SHUF/REP)** pendant deux secondes.

Utilisation de la télécommande sans fil

- 1 Appuyez sur **(SHUF)** pendant deux secondes.
- 2 Appuyez de nouveau brièvement sur **(SHUF)**.
- 3 Appuyez sur **(DISC+)** ou **(DISC-)** pour sélectionner le niveau de sortie.
- 4 Appuyez sur **(SHUF)** pendant deux secondes.

### Remarque

Si vous sélectionnez le niveau 4 ou 5, le son de lecture CD peut comporter des distorsions ou des parasites. En pareil cas, sélectionnez un niveau de sortie inférieur et baissez le volume de votre autoradio.

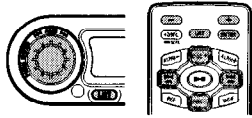

(Wired remote) (Wireless remote)

### Disc select function

- 1 Press **(LIST)**.  
The disc name during playback will flash.  
"MP3 DISC" will be displayed if a disc with an MP3 file is selected.
- 2 Rotate the AMS/ENTER dial to select a desired disc.
- 3 Press the AMS/ENTER dial to start playback.

**Notes**  
The following indications may be displayed in the following cases.

- "NO DISC": No disc is inserted in the CD changer.
- "NO NAME": No disc name is available.
- "NOT READ": The disc information cannot be read.

### Using on the wireless remote

- 1 Press **(LIST)**.
- 2 Press **(◀/▶)** to select a desired disc.
- 3 Press **(ENTER)** to start.  
Also, you can press **(DISC) / (DISC)** to select a disc.  
The next/previous disc will be selected by each press.

**Notes**

- The display window will be back to normal without an operation for 5 seconds during the disc select function.
- The disc select function is unavailable during "Changing the transmitting frequency" or "Changing the output level" procedure.

**Tip**  
Press **(LIST)** to cancel the disc select function before step 3.

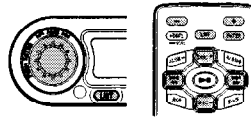

(Télécommande à fil) (Télécommande sans fil)

### Fonction de sélection de disque

- 1 Press **(LIST)**.  
The disc name during playback will flash.  
"MP3 DISC" will be displayed if a disc with an MP3 file is selected.
- 2 Rotate the AMS/ENTER dial to select a desired disc.
- 3 Press the AMS/ENTER dial to start playback.

**Notes**  
The following indications may be displayed in the following cases.

- "NO DISC": No disc is inserted in the CD changer.
- "NO NAME": No disc name is available.
- "NOT READ": The disc information cannot be read.

### Using on the wireless remote

- 1 Press **(LIST)**.
- 2 Press **(◀/▶)** to select a desired disc.
- 3 Press **(ENTER)** to start.  
Also, you can press **(DISC) / (DISC)** to select a disc.  
The next/previous disc will be selected by each press.

**Notes**

- The display window will be back to normal without an operation for 5 seconds during the disc select function.
- The disc select function is unavailable during "Changing the transmitting frequency" or "Changing the output level" procedure.

**Tip**  
Press **(LIST)** to cancel the disc select function before step 3.

## Installing the battery

Replace the battery with a Sony CR2025 or Duracell DL-2025 lithium battery. Use of another battery may present a risk of fire or explosion.

## Installation de la pile

Remplacez la pile par une pile au lithium CR2025 Sony ou DL-2025 Duracell. L'utilisation d'une autre pile comporte un risque d'incendie ou d'explosion.

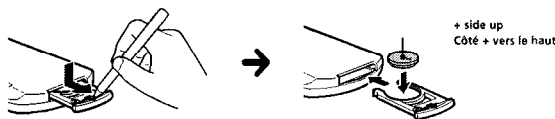

### Lithium battery life

When the battery becomes weak, you will not be able to operate the unit with the wireless remote. Battery life is approx. six months depending on the conditions of use.

### WARNING

Battery may explode if mistreated.  
Do not recharge, disassemble or dispose of in fire.

### Notes on the lithium battery

- Keep the lithium battery out of the reach of children.
- Should the battery be swallowed, immediately consult a doctor.
- Wipe the battery with a dry cloth to assure a good contact.
- Be sure to observe the correct polarity when installing the battery.
- Do not hold the battery with metallic tweezers, otherwise a short-circuit may occur.

### Autonomie de la pile au lithium

Lorsque les piles s'épuisent, il ne vous sera plus possible de commander l'appareil à l'aide de la télécommande sans fil.

L'autonomie de la pile est d'environ six mois suivant les conditions d'utilisation.

### ATTENTION

Utilisée de façon incorrecte, la pile peut exploser.  
Ne pas la recharger, la démonter ni la jeter au feu.

### Remarques sur la pile au lithium

- Gardez les piles au lithium hors de la portée des enfants.
- En cas d'ingestion, consultez immédiatement un médecin.
- Essuyez la pile à l'aide d'un chiffon sec de façon à assurer un bon contact.
- Respectez la polarité de la pile lorsque vous l'installez.
- Ne saisissez pas la pile à l'aide d'une pince métallique, sinon vous risquez de provoquer un court-circuit.

## Troubleshooting guide

The following checklist will assist in the correction of most problems which you may encounter with your unit. Before going through the checklist below, refer to the connection and operating procedures.

### General

Problem	Cause/Solution
The unit does not function.	<ul style="list-style-type: none"> <li>• The built-in micro computer has malfunctioned. → Press the reset button the CD changer.</li> <li>• The connecting cords are not connected properly.</li> </ul>
The sound skips.	<ul style="list-style-type: none"> <li>• The CD changer is installed in an unstable location. → Re-install it in a stable location.</li> <li>• The CD is dirty or defective. → Clean or replace it.</li> </ul>
The disc magazine is not locked in the CD changer.	Take out the disc magazine, press <b>▲</b> , and re-insert the disc magazine until it is locked securely.

## Error displays

The following indications will flash for about five seconds.

Display	Cause	Solution
<b>NO MAG</b>	The disc magazine is not inserted in the CD changer.	Insert the disc magazine with CDs into the CD changer.
<b>NO DISC</b>	No CD is inserted in the CD changer.	Take out the disc magazine and insert CDs.
<b>ERROR</b>	The CD is dirty. The CD is inserted upside down.	Clean the CD. Insert the CD correctly.
<b>RESET</b>	The CD changer cannot be operated because of some problem.	Press the reset button of the CD changer.
<b>NO DISCS</b>	One or more CDs in the CD changer will not play because of some problem.	Insert another CD.

If the solutions mentioned above do not improve the situation, consult your nearest Sony dealer.

## Guide de dépannage

La liste de contrôle suivante vous assistera dans la correction de la plupart des problèmes que vous pourriez rencontrer avec votre appareil. Avant de passer en revue la liste de vérification ci-dessous, reportez-vous aux procédures de connexion et d'utilisation.

### Problèmes généraux

Problème	Cause/solution
L'appareil ne fonctionne pas.	<ul style="list-style-type: none"> <li>• Le micro-ordinateur intégré est défaillant. → Appuyez sur la touche de réinitialisation du chargeur de CD.</li> <li>• Les cordons de raccordement sont mal branchés.</li> </ul>
Le son saute.	<ul style="list-style-type: none"> <li>• Le chargeur de CD est installé dans un endroit instable. → Réinstallez-le dans un endroit stable.</li> <li>• Le CD est souillé ou défectueux. → Nettoyez ou remplacez-le.</li> </ul>
Le chargeur de disques est mal encastré.	Retirez le chargeur, appuyez sur <b>▲</b> et réintroduisez le chargeur jusqu'à ce qu'il s'encliquette correctement en position.

## Affichages d'erreur

Les indications suivantes clignotent pendant environ cinq secondes.

Affichage	Cause	Solution
<b>NO MAG</b>	Le chargeur de disques n'est pas introduit dans le changeur CD.	Introduisez le chargeur de disques avec des disques dans le changeur CD.
<b>NO DISC</b>	Aucun CD n'est introduit dans le changeur CD.	Sortez le chargeur CD et introduisez les CDs.
<b>ERROR</b>	Le disque est sale. Le disque est placé à l'envers.	Nettoyez le CD. Introduisez le CD dans le bon sens.
<b>RESET</b>	Le changeur de CD ne fonctionne pas en raison d'un problème.	Appuyez sur la touche de réinitialisation du changeur de CD.
<b>NO DISCS</b>	Un ou plusieurs disques du changeur CD ne sont pas lus en raison d'un problème.	Introduisez un autre disque.

Si les solutions mentionnées ci-dessus ne vous ont pas résolu le problème, consultez le revendeur Sony le plus proche.

## 音楽用ファイル MP3 Q&amp;A集

## FAQ- about MP3 Audio File

## Q1 MP3とは何ですか？

MP3とは、「MPEG Audio Layer3」の略称であり、動画圧縮規格「MPEG」のオーディオ部分を規定するデジタル圧縮規格のひとつです。MP3の最大の特長は、CDやMD並みの音質を保ちながら、音楽データを約10分の1に圧縮できる点にあります。従来74分までしか収録できなかったCDに比べ、650MBのCD-R/RWへ書き込めば、音楽CDなら約10枚分、音楽CDで4分の曲ならば約160曲もの音楽データが保存できます。

## ご注意

音楽などの著作物を個人的に楽しむなどの場合を除き、著作権者の許諾を得ずにディスクやテープに複製(録音)、配布、配信することは著作権法で禁止されています。

## Q2 再生できるMP3ファイルはどのようなものですか？

CDメディア(CD-ROM、CD-R、CD-RW)に記録されたMP3ファイルの再生が可能です。お手持ちのパソコン・CD-R/RWドライブ・ライティングソフト・MP3ファイルを用いてMP3データCD作成する際には、以下の注意が必要です。

- ファイルシステムがISO9660レベル1、レベル2、ISO9660拡張フォーマットであるJolietまたはRomeoであること。ISO9660レベル1以外ではファイル名/フォルダ名が正しく表示されない場合があります。MP3データCD作成時はISO9660レベル1のファイルフォーマットを推奨します。
- MP3ファイルには必ずファイル拡張子「.MP3」を付けてください。本機では、拡張子「.MP3」のないファイルはMP3ファイルであっても再生できません。また、ファイル名に拡張子「.MP3」が付いていてもMP3データ形式ではないファイルは再生できません。

## Q3 再生できるフォルダ数、ファイル数に制限がありますか？

以下の制限があります。

- 1枚のディスクに含まれるフォルダは255個\*まで再生可能です。(ルートフォルダ、ファイルの入っていないフォルダも含まれます。)
- 1枚のディスクに含まれるファイルは511個\*まで再生可能です。\* フォルダ数とファイル数の合計は最大512個までです。ファイル名、フォルダ名の文字数が多い場合は、512個以下になることがあります。
- 各フォルダの階層は8つ以下です。本機は、再生するフォルダを変更したり、気に入ったフォルダの中のファイルのみを繰り返す、あるいはランダムに再生する機能があります。データCD作成時に、アーティスト別、アルバム別のフォルダを作り、その中に関連するMP3ファイルを入れると、CDチェンジャーのような使い勝手を実現できます。

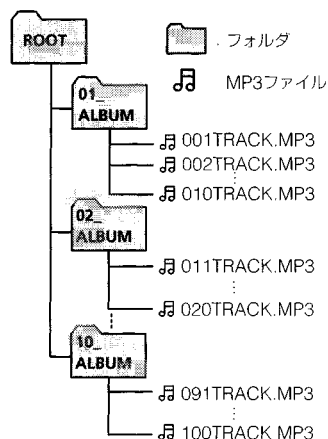

## Q4 階層化したフォルダのあるデータCDを再生できますか？

可能です。

## Q5 MP3ファイル再生に関してビットレートの制約はありますか？

特に制約はありませんが、音質的な観点からは128kbps以上のビットレートを推奨します。また、VBR (Variable Bit Rate: 可変ビットレート) にも対応しています。

## ご注意

早送り、早戻しを(手動サーチ)をした場合、再生経過時間表示が実際と異なることがあります。

## Q6 80分ディスク(容量700MB)に対応していますか？

対応しています。

## Q7 音楽CDデータ(CD-DA)とMP3データが混在するCD-R/RWは再生可能ですか？

可能です。ただし、先に認識したデータのみを再生します。

## Questions fréquemment posées à propos des fichiers audio MP3

## 常見問題解答 - 關於MP3音頻檔案

## Q8 追記可能なディスクは再生できますか？

可能です。

## Q9 マルチセッションのディスクは再生できますか？

可能です。詳しくは、取り扱い説明書をご覧ください。

## Q10 エンファシスには対応していますか？

対応していません。

## Q11 対応しているサンプリングレートは？

16kHz~48kHzに対応しています。

MPEG1	48kHz	44.1kHz	32kHz
MPEG2	24kHz	22.05kHz	16kHz

## Q12 m3uのプレイリストに対応していますか？

対応していません。

## Q13 ID3-Tagに対応していますか？

Ver.1に対応しています。Ver.2については下記のようになっています。

## ID3 tag ver. 2について

ID3 tag ver.2が入っている曲を再生するときは下記の現象が起こりますが、故障ではありません。  
- ID3 tag ver.2部分(曲頭)を読み飛ばす時は無音になります。無音時間はID3 tag ver.2の容量によって異なります。  
例: 64byteで約2秒(RealJukebox使用時)  
- ID3 tag ver.2部分を読み飛ばすときの時間表示は正確になりません。  
また、128kbps以外のビットレートの曲の場合も、再生時の時間表示が正確になりません。  
- ID3 tag ver.2はMP3変換ソフトによってMP3ファイルを作成した場合、自動的に入る場合があります。(例: RealJukebox\*)

\* RealJukeboxはリアルネットワークス社の登録商標です。

2001年12月現在。

## Q14 MP3のファイル名/フォルダ名の表示がデータCD作成時の名前(パソコンで表示される名前)と違うのですか？

本機ではファイル名/フォルダ名は下記のように表示します。

- ファイル名/フォルダ名はそれぞれ8文字まで表示できます。9文字以降は表示されません。また、9文字以降をスクロールして表示することはできません。
- ISO9660レベル1【使用できるファイル名は1バイト文字である半角英大文字、半角数字と\_ (アンダースコア)のみ。ファイル名8文字以内と拡張子3文字】以外で記録されたファイル名/フォルダ名は正しく表示されない場合があります。
- カナ/漢字表示はできません。表示可能な文字は、半角英大文字(A-Z)、半角数字(0-9)、半角記号<\_>, /, +, \* です。半角英小文字(a-z)は大文字に変換して表示し、これらの文字以外は\*で表示します。

## Q15 CD-R/RWに記録したMP3ファイルが再生できないのですか？

下記の場合は再生できません。ご確認ください。

- CD-R/RWへの記録方式がパケットライト方式である。
- ファイルの拡張子が「.MP3」ではない。
- ファイルデータがMP3データ形式ではない。
- 記録状態(データの欠落など)やメディア状態(汚れ・傷・そりなど)によっては再生できないことがあります。

## Q16 MP3ファイルの再生開始までに時間がかかるのですか？

MP3ファイル再生時は、始めにディスク内の情報(フォルダ・ファイルの数やデータの位置)を読み込みます。ファイル構造が複雑なディスクは再生開始まで時間がかかる場合があります。詳しくは取扱説明書をご覧ください。

## Q17 音切れ・音とびがするのですか？

CD-R/RWへの記録状態(データの欠落など)やメディア状態(汚れ・傷・そりなど)によっては音切れ・音とびをおこすことがあります。

## Q18 WAVEファイルは再生できますか？

できません。WAVEファイルには対応していません。

## Q19 MP3以外のATRAC3等の圧縮フォーマットは再生できますか？

できません。MP3のみです。

## Q1 What is MP3?

MP3 (MPEG Audio Layer3) is a standard for compressing audio parts of Moving Pictures Experts Group (MPEG). The special feature of MP3 is that the music data is compressed to about 1/10 of its original size while retaining the same sound quality as a CD or an MD. Compared with an audio disc (maximum 74 minutes running time), MP3 lets you compress about 10 audio discs or 160 four-minute songs into a CD-R/RW of 650MB.

## Note

Recorded music is limited to private use only. Use of music beyond this limit requires the permission of the copyright holders. Copyright law prohibits copying, distributing, or delivering all or part of the contents.

## Q2 What kind of MP3 files can be played back?

MP3 files in CD-ROMs, CD-Rs, and CD-RWs can be played.

Pay attention to the following points when creating MP3 data CDs using your computer, CD-R/RW drive, writing software, or MP3 file.

- The file must be in the ISO 9660 level 1 or level 2 format, or Joliet or Romeo in the ISO 9660 expansion format. A folder name or a file name with the format other than ISO 9660 level 1 may not be displayed correctly. When creating MP3 data CDs, the format of ISO 9660 level 1 is recommended.
- When naming, be sure to add the file extension ".MP3" to the MP3 file name. The unit cannot recognize an MP3 file without the extension ".MP3," or a file that is not MP3 format, even with the extension ".MP3."

## Q3 Is there maximum number of folders or files to play?

Pay attention to the maximum numbers mentioned below.

- Maximum folder number in a disc: 255\* (including root folder and empty folders)
- Maximum file number in a disc: 511\*  
\* Maximum number of files and folders: 512  
When a file/folder name contains many characters, this number may become less than 512.
- The maximum number of trees which can be played is 8.

The unit allows you to change the folders, to play just the files in your favorite folder repeatedly, or to play files randomly, create folders according to artist name or album, and put related MP3 files into folders to use the unit as a CD changer.

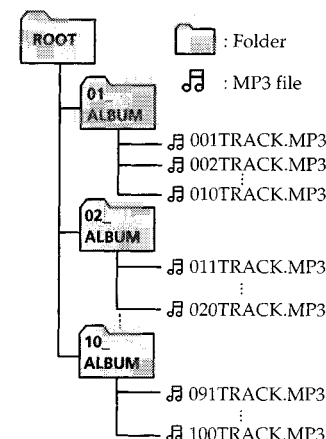

## Q4 Can the unit play a data CD with folder levels?

The unit can play a data CD with folder levels.

## Q5 Is there any restriction about the bit rate regarding playback of MP3 files?

There is no specific restriction, but a bit rate of more than 128kbps is recommended from the perspective of sound quality. The unit also supports VBR (Variable Bit Rate).

## Note

Elapsed playing time may not be displayed accurately during cue/reverse.

## Q6 Does the unit support a disk of 80 minutes running time (700 MB data capacity)?

The unit supports a disk of 80 minutes running time (700 MB data capacity).

## Q7 Can the unit play a CD-R/RW containing both music CD data (CD-DA) and MP3 file data?

The first identified file or data will be played back.

## Q8 Can the unit play a disc to which data can be added (non-finalized disc)?

The unit can play a non-finalized disc.

## Q9 Can the unit play a Multi Session disc?

The unit can play a Multi Session disc. For details, refer to the operating instructions.

## Q10 Does the unit support Emphasis?

The unit does not support Emphasis.

## Q11 What is the sampling rate supporting the unit?

The unit is supported from 16kHz to 48kHz.

MPEG1	48kHz	44.1kHz	32kHz
MPEG2	24kHz	22.05kHz	16kHz

## Q12 Does the unit support the play list of m3u?

The unit does not support the play list of m3u.

## Q13 Does the unit support ID3-Tag?

The unit supports ID3 tag ver.1. Pay attention to the following points about ID3 tag ver.2.

## About ID3 tag version 2

Although not a malfunction, the following occurs when an MP3 file containing ID3 tag ver.2 is played:

- When skipping a portion of ID3 tag ver.2 (at the beginning of the track), sound is not output. Skip time changes depending ID3 tag ver.2 capacity. Example: At 64 kbytes, it is about 2 seconds (with RealJukebox).
- The displayed elapsed playing time when skipping a portion of ID3 tag ver.2 is inaccurate. For MP3 files of a bit rate other than 128 kbps, time is not displayed accurately during playback.
- When an MP3 file is created with MP3 conversion software (ex. RealJukebox\*), ID3 tag ver.2 will automatically be written.  
\* "RealJukebox is a registered trademark of RealNetworks, Inc." As of December, 2001

## Q14 Is a file name/a folder name of MP3 different from the name when creating a data CD (the name displayed on your computer)?

On this unit, a file name/a folder name is displayed as below.

- A file name/a folder name can be displayed up to 8 characters. A 9th or later character cannot be displayed or scrolled.
- A folder name or a file name in a format other than ISO 9660 level 1 may not be displayed correctly. The file name should only use one byte uppercase, one byte numeric characters, or an underscore ("\_"). It should also be no more than 8 characters long, and with no more than three characters in the extension.
- Japanese phonetic symbols/ Chinese characters cannot be displayed. Only one byte uppercase (A-Z), one byte numeric character (0-9), and one byte symbol ("\_", "< ", "> ", "/", "+", "\*") can be displayed. One byte lowercase (a-z) is changed to an uppercase character, and any other characters are displayed as "\*".

## Q15 MP3 files recorded onto a CD-R/RW cannot be played.

This may happen in following cases.

- The recording method onto CD-R/RW is the packet write method.
- The extension file is not an ".MP3."
- The file data is not MP3 format.
- Some recording condition (omission of data, etc.) or some disc condition (dirt, crack, curving, etc.) may cause inability to playback an MP3 file.

## Q16 It takes some time to start playback of MP3 file.

The unit reads the disc information (the number of folders and files, or the location of the data) before playback of MP3 file. It may take more time to start playback of a disc with many trees. Please refer to the instruction manual for details.

## Q17 Playback skipping and no playback occur.

Recording condition onto CD-R/RW (omission of data, etc.) or disc condition (dirt, crack, curving, etc.) may cause playback skipping or no playback.

## Q18 Can WAVE files be played back on this unit?

WAVE files cannot be played back on this unit.

## Q19 Can other compressed formats, such as ATRAC3, be played back on the unit?

Only MP3 can be played back on the unit.

## Correction

Please correct the supplied Operating Instructions as follows:

## Rectification

Veillez rectifier le mode d'emploi fourni comme suit :

### Cautions when playing a disc that is recorded in Multi Session

In a disc that is recorded in Multi Session, some data may not be played back.

- When the first track of the first session is audio CD data:  
Audio CD data is played back normally; other data is played back with no sound. (MP3 files cannot be played back.)
- When the first track of the first session is not audio CD data:
  - If an MP3 file is in the disc, only MP3 files are played back; other data including audio CD data is skipped.
  - If no MP3 file is in the disc, "NO Music" is displayed and nothing is played back. (Audio CD data is not recognized.)

### Précautions à prendre lors de la lecture d'un disque enregistré en multisesion

Si le disque est enregistré en multisesion, il est possible que certaines données ne soient pas lues.

- Lorsque la première plage de la première session est composée de données CD audio :  
les données CD audio sont lues normalement ; les autres données sont également lues, mais aucun son n'est émis (la lecture des fichiers MP3 est impossible).
- Lorsque la première plage de la première session n'est pas composée de données CD audio :
  - Si le disque contient au moins un fichier MP3, seuls les fichiers MP3 sont lus. Les autres données, y compris les données CD audio, sont ignorées.
  - Si le disque ne contient aucun fichier MP3, le message "NO Music" s'affiche et aucun son n'est émis (les données CD audio ne sont pas reconnues).

## 更正啓事

隨機提供的操做手冊作如下更正：

### 播放以Multi Session錄製的光碟時的警示

在以Multi Session錄製的光碟中，某些資料可能無法播放。

- 當第一話路的第一個軌跡是音頻CD資料：音頻CD資料正常播放；其他資料無聲播放。（MP3檔案無法播放）。
- 當第一話路的第一個軌跡不是音頻CD資料：
  - 如果光碟中有MP3檔案，只播放MP3檔案；其他資料（包括音頻CD資料）被跳過。
  - 如果光碟中沒有MP3檔案，則顯示 "No Music" 且不播放任何內容。（音頻CD資料未被識別。）

**SONY®****Car Audio**

# LIMITED WARRANTY

Sony Electronics Inc. ("Sony") warrants this Product (including any accessories) against defects in material or workmanship as follows:

1. **LABOR:** For a period of one (1) year from the date of purchase, if this Product is determined to be defective, Sony will repair or replace the Product, at its option, at no charge, or pay the labor charges to any Sony authorized service facility. After the Warranty Period, you must pay for all labor charges.

2. **PARTS:** In addition, Sony will supply, at no charge, new or rebuilt replacements in exchange for defective parts for a period of one (1) year. After the warranty period, you must pay for all parts costs.

3. **ACCESSORIES:** Parts and labor for all accessories are for one (1) year.

To obtain warranty service, you must take the Product, or deliver the Product freight prepaid, in either its original packaging or packaging affording an equal degree of protection, to any authorized Sony service facility.

This warranty does not cover customer instruction, installation, set up adjustments or signal reception problems.

This warranty does not cover cosmetic damage or damage due to acts of God, accident, misuse, abuse, negligence, commercial use, or modification of, or to any part of the Product, including the antenna. This warranty does not cover damage due to improper operation or maintenance, connection to improper voltage supply, or attempted repair by anyone other than a facility authorized by Sony to service the Product. This warranty does not cover Products sold AS IS or WITH ALL FAULTS, or consumables (such as fuses or batteries). This warranty is valid only in the United States.

Proof of purchase in the form of a bill of sale or receipted invoice which is evidence that the unit is within the Warranty period must be presented to obtain warranty service.

This warranty is invalid if the factory applied serial number has been altered or removed from the Product.

---

REPAIR OR REPLACEMENT AS PROVIDED UNDER THIS WARRANTY IS THE EXCLUSIVE REMEDY OF THE CONSUMER. SONY SHALL NOT BE LIABLE FOR ANY INCIDENTAL OR CONSEQUENTIAL DAMAGES FOR BREACH OF ANY EXPRESS OR IMPLIED WARRANTY ON THIS PRODUCT. EXCEPT TO THE EXTENT PROHIBITED BY APPLICABLE LAW, ANY IMPLIED WARRANTY OF MERCHANTABILITY OR FITNESS FOR A PARTICULAR PURPOSE ON THIS PRODUCT IS LIMITED IN DURATION TO THE DURATION OF THIS WARRANTY.

---

Some states do not allow the exclusion or limitation of incidental or consequential damages, or allow limitations on how long an implied warranty lasts, so the above limitations or exclusions may not apply to you. In addition, if you enter into a service contract with the Sony Partnership within 90 days of the date of sale, the limitation on how long an implied warranty lasts does not apply to you. This warranty gives you specific legal rights, and you may have other rights which vary from state to state.

For your convenience, Sony Electronics Inc. has established telephone numbers for frequently asked questions:

To locate the servicer or dealer nearest you, or for service assistance or resolution of a service problem, or for product information or operation, call:

**Sony Direct Response Center**

1-(800)-222-7669

or write to:

Sony Direct Response Center

12451 Gateway Blvd.

Fort Myers, FL 33913

For an accessory or part not available from your authorized dealer, call:

1-(800)-488-SONY (7669)

## Free Manuals Download Website

<http://myh66.com>

<http://usermanuals.us>

<http://www.somanuals.com>

<http://www.4manuals.cc>

<http://www.manual-lib.com>

<http://www.404manual.com>

<http://www.luxmanual.com>

<http://aubethermostatmanual.com>

Golf course search by state

<http://golfingnear.com>

Email search by domain

<http://emailbydomain.com>

Auto manuals search

<http://auto.somanuals.com>

TV manuals search

<http://tv.somanuals.com>