

CD Receiver

Operating Instructions _____	EN
Mode d'emploi _____	F
Manual de instrucciones _____	ES
Manual de instruções _____	P
Istruzioni per l'uso _____	I



RXD-700

WARNING

To prevent fire or shock hazard, do not expose the unit to rain or moisture.

To avoid electrical shock, do not open the cabinet. Refer servicing to qualified personnel only.

Do not install the appliance in a confined space, such as a bookcase or built-in cabinet.

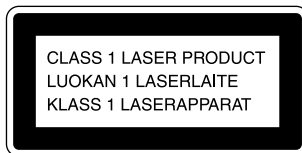

This appliance is classified as a CLASS 1 LASER product.

The CLASS 1 LASER PRODUCT MARKING is located on the rear exterior.

The following caution label is located inside the unit.



Precautions

On safety

- Caution — The use of optical instruments with this product will increase eye hazard.
- Should any solid object or liquid fall into the cabinet, unplug the CD Receiver and have it checked by qualified personnel before operating it any further.
- Do not disassemble the cabinet as this may result in an electrical shock. Refer servicing to qualified personnel only.

On power sources

- Before operating the CD Receiver, check that the operating voltage of the CD Receiver is identical with your local power supply. The operating voltage is indicated on the nameplate at the rear of the CD Receiver.
- The CD Receiver is not disconnected from the AC power source (mains) as long as it is connected to the wall outlet, even if the CD Receiver itself has been turned off.
- If you are not going to use the CD Receiver for a long time, be sure to disconnect the CD Receiver from the wall outlet. To disconnect the AC power cord (mains lead), grasp the plug itself; never pull the cord.
- AC power cord (mains lead) must be changed only at the qualified service shop.

On placement

- Place the CD Receiver in a location with adequate ventilation to prevent heat build-up in the CD Receiver.
- Do not place the CD Receiver on a soft surface such as a rug that might block the ventilation holes on the bottom.
- Do not place the CD Receiver in a location near heat sources, or in a place subject to direct sunlight, excessive dust or mechanical shock.

On operation

- If the CD Receiver is brought directly from a cold to a warm location, or is placed in a very damp room, moisture may condense on the lenses inside this unit. Should this occur, the unit may not operate properly. In this case, remove the CD and leave the CD Receiver turned on for about an hour until the moisture evaporates.
- Before connecting other components, be sure to turn off and unplug the CD Receiver.

On adjusting volume

- Do not turn up the volume while listening to a portion with very low level inputs or no audio signals. If you do, the speakers may be damaged when a peak level portion is played.

On cleaning

- Clean the cabinet, panel and controls with a soft cloth slightly moistened with a mild detergent solution. Do not use any type of abrasive pad, scouring powder or solvent such as alcohol or benzene.

On transportation

- Be sure to remove the CD.

On repacking

- Do not throw away the carton and the packing material. This makes an ideal container when transporting the CD Receiver. When shipping the CD Receiver, repack it as it was packed at the factory.

If you have any questions or problems concerning your CD Receiver, please consult your nearest Sony dealer.

Welcome!

Thank you for purchasing the Sony CD Receiver. Before operating the unit, please read this manual thoroughly and retain it for future reference.

About This Manual

The instructions in this manual are for model RXD-700.

Conventions

- Instructions in this manual describe the controls on the CD Receiver. You can also use the controls on the remote if they have the same or similar names as those on the CD Receiver.
- The following icons are used in this manual:



Indicates that you can do the task using the remote.



Indicates hints and tips for making the task easier.

TABLE OF CONTENTS

Getting Started

Unpacking	4
Hooking Up the System	4
Setting the Clock	6
Presetting Radio Stations	7

Basic Operations

Selecting a Source	8
Playing a CD	9
Receiving Preset Stations	10

Advanced CD Operations

Using the CD Display	11
Playing CD Tracks Repeatedly	11
Playing CD Tracks in Random Order (Shuffle Play)	11
Programming CD Tracks (Programme Play)	12

Advanced Tuner Operations

Using the Display	13
Naming the Preset Stations	13
Using the Radio Data System (RDS)	14

Other Operations

Falling Asleep to Music (Sleep Timer) 	16
Waking up to Music (On/Off Timer)	16

Additional Information

Notes on CDs	17
Troubleshooting	17
Specifications	18

Index

Index	19
-------------	----

Unpacking

Check that you received the following items:

- Remote commander (remote) (1)
- R6 (size AA) batteries (2)
- AM loop aerial (1)

Inserting batteries into the remote

You can control the CD Receiver using the supplied remote.

Insert two R6 (size AA) batteries by matching the + and - on the batteries. When using the remote, point it at the remote sensor  on the CD Receiver.

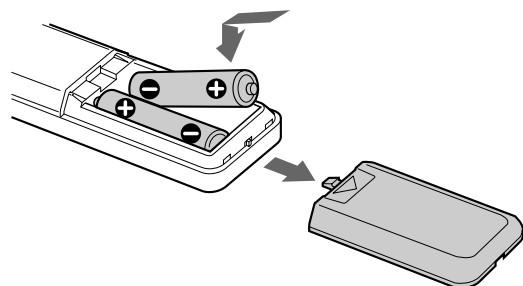

When to replace batteries

With normal use, the batteries should last for about six months. When the remote no longer operates the CD Receiver, replace both batteries with new ones.

Notes

- Do not leave the remote near an extremely hot or humid place.
- Do not drop any foreign object into the remote casing, particularly when replacing the batteries.
- Do not expose the remote sensor to direct sunlight or lighting apparatuses. Doing so may cause a malfunction.
- If you do not use the remote for an extended period of time, remove the batteries to avoid possible damage from battery leakage and corrosion.

Hooking Up the System

Overview

This section describes how to connect your speakers, tape deck, FM aerial and the supplied AM loop aerial to the CD Receiver. Be sure to turn off the power of each component before making the connections.

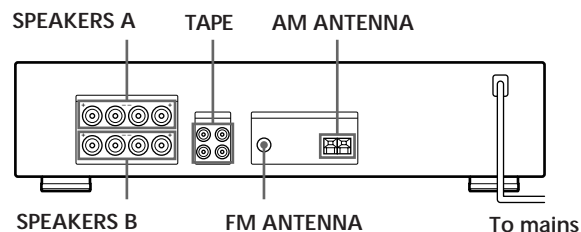

Speaker system hookups

You can connect two pairs of speakers, A and B.

What cords will I need?

Speaker cord (not supplied) (1 for each speaker)



Twist the stripped ends of the cord about 15 mm (about 2/3 inch). Be sure to match the speaker cord to the appropriate terminal on the components: + to + and - to -. If the cords are reversed, the sound will be distorted and will lack bass.

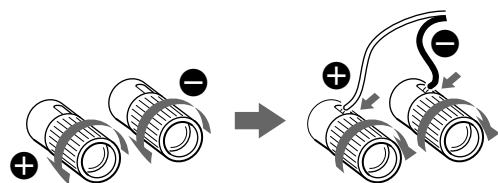

Connecting to bi-wire system speakers

Since the two pairs of speaker terminals on your CD Receiver, SPEAKERS A and B, can provide simultaneous speaker output, you can use them to connect a bi-wire speaker system.

To select speaker system A or B

Press SPEAKER A or B. To drive both speaker systems simultaneously, press both SPEAKER A and B.

Note

Use speakers with a nominal impedance of 4 to 16 ohms. When outputting at the same time to two speaker systems, use speakers with a nominal impedance of 8 to 16 ohms.

AM aerial hookups

What will I need?

AM loop aerial (supplied) (1)



- 1 Set up the supplied aerial.



You can use the aerial by standing it (Example 1) or fixing it to a wall (Example 2).

- 2 Connect the AM loop aerial to the AM ANTENNA terminals on the back of the CD Receiver.

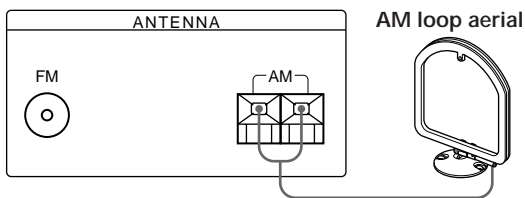

- 3 Adjust the aerial direction for the best reception. The AM loop aerial has a directivity which detects the signal from some angles more strongly than others. Set the aerial to the orientation which provides the best receiving condition. If a high pitched noise (beat noise) occurs when recording AM broadcasts, adjust the position of the AM loop aerial so that the noise disappears. If you live in a building constructed of reinforced concrete, or with a steel frame, you may not be able to achieve good reception since the radio waves become weaker indoors.

Example 1

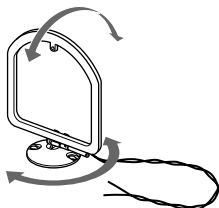

Example 2

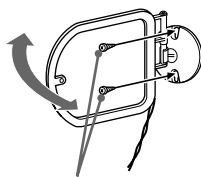

Screws (not supplied)



For stations that are difficult to receive

Try repositioning the loop aerial while tuning. Placing the supplied AM loop aerial near a window will help improve reception quality.

FM aerial hookups

With an FM outdoor aerial, you can obtain higher FM broadcast sound quality.

What will I need?

FM outdoor aerial (not supplied) (1) and 75-ohm coaxial cable with IEC female type connector (not supplied) (1)

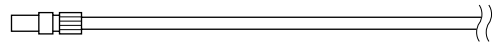

IEC female type connector

Connect an FM outdoor aerial (not supplied) to the FM ANTENNA terminal on the back of the CD Receiver.

FM outdoor aerial

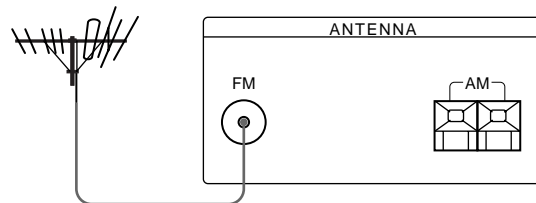

IEC female type connector

Connecting a ground wire

If you connect an outdoor aerial, be sure to connect an earth lead (not supplied) to the AM ANTENNA terminal (in addition to the AM loop aerial) for lightning protection.

Audio component hookups

What cords will I need?

Audio cords (not supplied) (2)

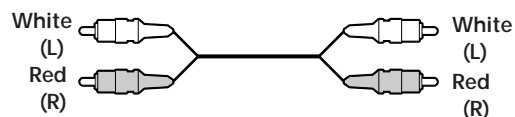

When connecting an audio cord, be sure to match the colour-coded pins to the appropriate jacks on the components: Red (right) to Red and White (left) to White. Be sure to make connections firmly to avoid hum and noise.

(Continued)

The arrow \Rightarrow indicates signal flow.

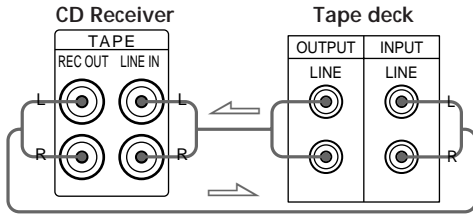

The audio signal of the currently selected source (CD or tuner) is output through the TAPE OUT jacks.

Connecting the mains lead

Connect the mains lead to a wall outlet.

Note

Separate the mains lead, audio cords and speaker cords. Noise or sound deterioration may occur when audio cords are in contact with the mains lead, or when the mains lead or speaker cords are placed near a loop aerial or aerial wire.

Before using the CD Receiver for the first time

You need to reset the CD Receiver.

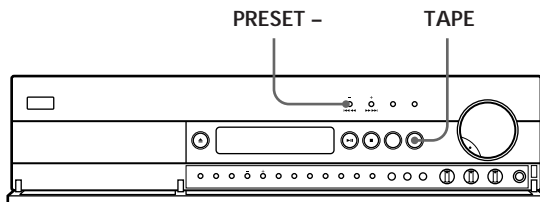

While the power is off, press TAPE while holding down PRESET -.

"All Clear" appears in the display.

Note

When you reset the CD Receiver, all the preset radio stations are erased.

Setting the Clock

You must set the time before using the timer functions.

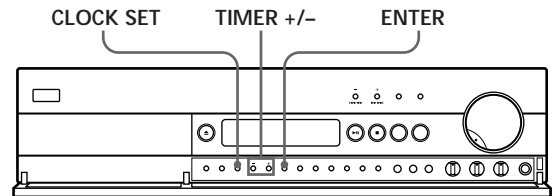

- 1 Press CLOCK SET.
The hour indication flashes.

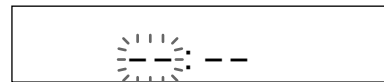

- 2 Press TIMER +/- to set the hour.
The clock uses the 24-hour system.

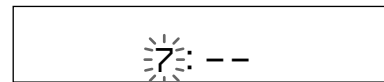

- 3 Press ENTER.
The minute indication flashes.

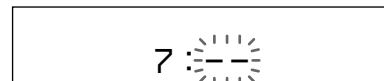

- 4 Press TIMER +/- to set the minute.



- 5 Press ENTER.
The clock starts.

To adjust the clock after you have set it

Press CLOCK SET and hold down until the hour indication of the clock starts flashing (about one second), then adjust the clock following the above procedure.

Presetting Radio Stations

This section shows you how to store up to 30 of your favourite FM or AM stations manually onto preset codes made up of characters (A, B or C) and numbers (1–0), such as A7. You can store up to 10 stations on each of the 3 different letters. You can use these letters to classify stations according to music category or station band.

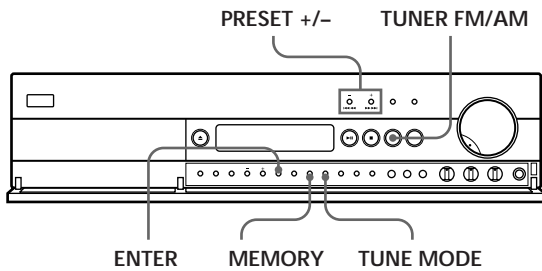

- 1 Press POWER to turn on the CD Receiver.
- 2 Press TUNER FM/AM repeatedly to choose either FM or AM.
- 3 Press and hold PRESET +/- and release it when the frequency numbers start changing. Press PRESET + for a higher frequency; press PRESET - for a lower frequency. When this unit locates a station, "TUNED" appears in the display and scanning stops automatically (Automatic Tuning).
If "PRESET" appears in the display Press TUNE MODE repeatedly until "PRESET" disappears from the display, then do the above procedure.
- 4 Press MEMORY. The lowest available preset code number flashes to indicate that this unit is ready to store the station.
- 5 Press PRESET +/- repeatedly until the preset code you want appears in the display. Each time you press the button, the preset code changes as follows:



If you store a station at a preset code where you have already stored another station, the previous station is erased.

- 6 Press ENTER. This unit stores the station at the preset code you specified.

- 7 Repeat Steps 2 through 6 to store other stations.

💡 When you tune in AM stations
Adjust the direction of the AM loop aerial for optimum reception.

💡 If the STEREO indicator remains off
Press ST/MONO when an FM stereo broadcast is received.

💡 If an FM stereo programme is distorted
The STEREO indicator flashes. Press ST/MONO to change to monaural (MONO). You will not have the stereo effect but the distortion will be reduced. To return to stereo mode, press this button again.

💡 If you cannot tune in the station you want (Manual Tuning)
With Manual Tuning, you can search through all stations broadcasting on each band, and tune in stations with extremely weak signals that you might not be able to receive with Automatic Tuning.

- 1 Press TUNER FM/AM repeatedly to choose FM or AM.
- 2 Press PRESET +/- repeatedly until you tune in the desired station.
Press PRESET + for a higher frequency; press PRESET - for a lower frequency.

If "PRESET" appears in the display
Press TUNE MODE repeatedly until "PRESET" disappears from the display, then do the above procedure.

💡 RDS (Radio Data System) Station names are stored automatically
When you preset an RDS station broadcasting station name information, the station name is automatically stored at the station preset.

💡 If you want to label the stations
Follow the procedure described in "Naming the Preset Stations" on page 13.

Note

If the mains lead is disconnected for about a month, the preset stations will be cleared from the CD Receiver's memory, and you will have to preset the stations again.

Selecting a Source

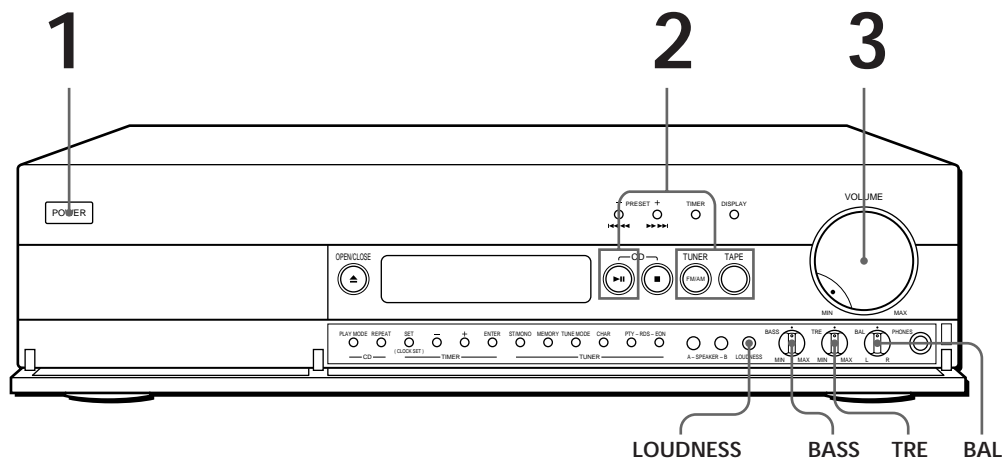

- See pages 4 – 6 for the hookup information.

You can listen through the headphones
Connect the headphones to the PHONES jack and set SPEAKER A and B to OFF.

You can adjust the volume using the remote
Press VOL +/-.

Note
Avoid high speaker output at which the sound is distorted. High-frequency distortion may damage the speakers.

1 Press **POWER** to turn on the CD Receiver and turn **VOLUME** fully anticlockwise to prevent damaging the speakers with excessive output.

2 Press a function button to select the programme source you want to listen to.

To listen to a	Press
Radio broadcast	TUNER FM/AM
Compact disc	CD ►►
Tape	TAPE and start playing a tape

3 Adjust the volume by turning **VOLUME**.

To	You need to
Adjust the bass	Turn BASS
Adjust the treble	Turn TRE
Adjust the balance	Turn BAL
Reinforce the bass and treble at low listening level	Press LOUDNESS
Mute the sound	Press MUTING on the remote

Playing a CD

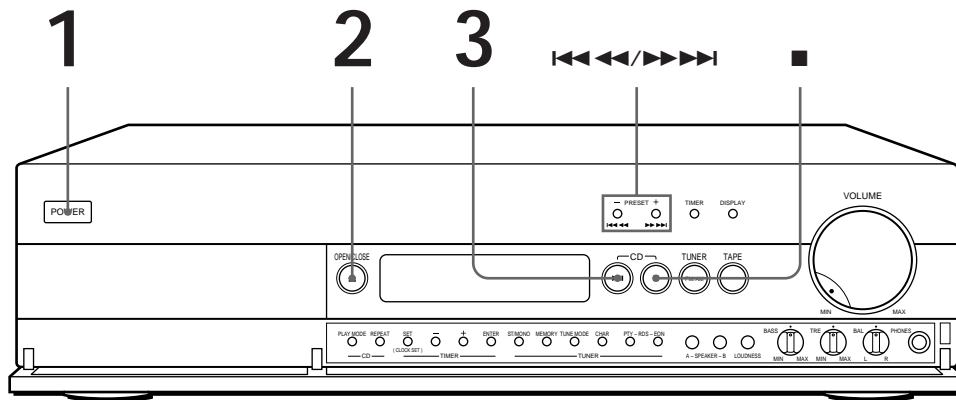

💡 If playback doesn't start from the first track Press PLAY MODE until "SHUFFLE" and "PROGRAM" disappears from the display.

1 Press POWER to turn on the CD Receiver.

2 Press **▲** OPEN/CLOSE, and place a CD on the tray.

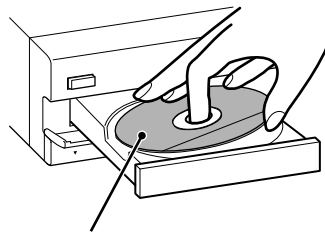

With the label side up

3 Press CD **▶▶**.
The disc tray closes and playback starts (Continuous Play).

To stop playback

Press CD **■**.

When you want to	Press
Pause during play	CD ▶▶ (or on the remote)
Resume play after pause	CD ▶▶ (or on the remote)
Go to the next track	▶▶▶▶ (or ▶▶ on the remote)
Go back to the preceding track	◀◀◀◀ (or ◀◀ on the remote)
Locate a point during play	◀◀◀◀ (forward) or ▶▶▶▶ (backward) and hold down until you find the point (or ◀◀/▶▶ on the remote)
Stop playback and remove the CD	▲ OPEN/CLOSE

💡 You can locate a point quickly by observing the display during pause Press **◀◀◀◀/▶▶▶▶** and hold down until you find the point. You will not hear the sound during the operation.

Receiving Preset Stations

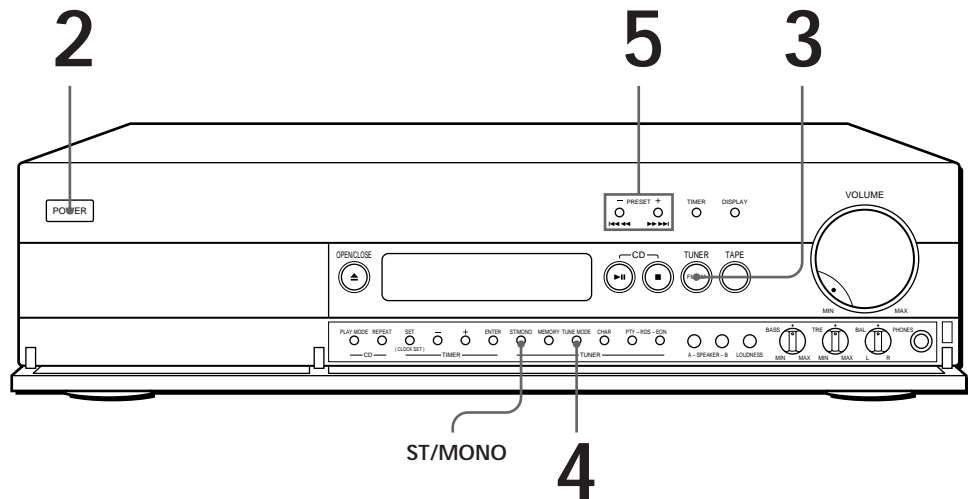

- To tune in a non-preset station, see “Presetting Radio Stations” on page 7 for Automatic or Manual Tuning.

- 1 Make sure you have preset radio stations. (See page 7 for presetting.)
- 2 Press POWER to turn on the CD Receiver.
- 3 Press TUNER FM/AM.
- 4 Press TUNE MODE repeatedly until “PRESET” appears in the display.
- 5 Press PRESET +/- to select the preset code you want (A1 – C0).

Notes

- If no stations are stored, “No Preset” flashes in the display. If only one station is stored, “1 Preset only” flashes.
- The display shows only the preset codes where you have stored the stations beforehand. Example: If you have stored the stations onto A1, A3 and C2, the display changes as follows each time you press the PRESET + button.

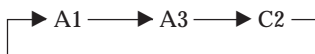

Setting the FM mode manually

Press ST/MONO to choose the reception mode, select either Auto Stereo or MONO.

- Auto Stereo mode receives stereo broadcasts with strong signals. Press ST/MONO repeatedly until “MONO” disappears from the display.
- MONO mode receives stations with weak signals. Stations will be received in monaural but with even less noise.

Using the CD Display

You can check information about the CD using the display.

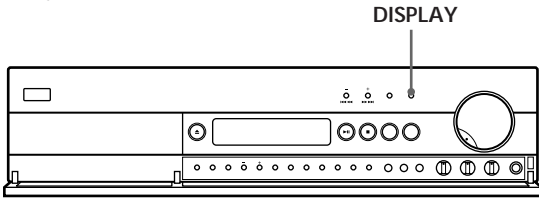

Checking the total number and playing time of the tracks

Press DISPLAY before you start playing.
 The display shows the total number of tracks and total playing time.
 The information also appears when you press ▲ OPEN/CLOSE to close the disc tray.

Displaying information while playing a CD

While playing a CD, the display shows the current track number and playing time.

Checking the remaining time

Each time you press the DISPLAY button while playing a CD, the display changes as shown in the chart below.

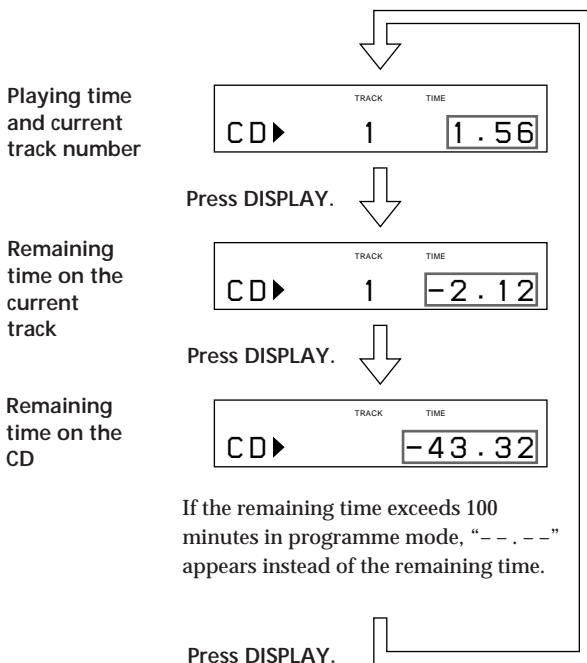

Playing CD Tracks Repeatedly

You can play tracks repeatedly in any play mode.

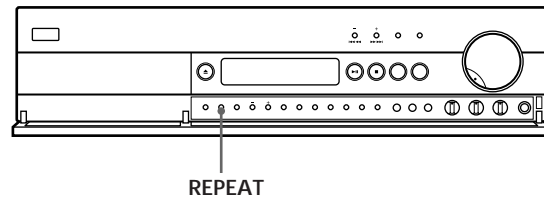

Press REPEAT while playing a CD.
 "REPEAT" appears in the display. This unit repeats the tracks as follows:

When the disc is played in	This unit repeats
Continuous Play (page 9)	All the tracks
Shuffle Play (page 11)	All the tracks in random orders
Programme Play (page 12)	The same programme

To cancel Repeat Play
 Press REPEAT repeatedly until "REPEAT" disappears from the display.

Repeating the current track

You can repeat only the current track.

While the track you want is being played, press REPEAT repeatedly until "REPEAT 1" appears in the display.

Playing CD Tracks in Random Order (Shuffle Play)

You can have this unit "shuffle" tracks and play in a random order.

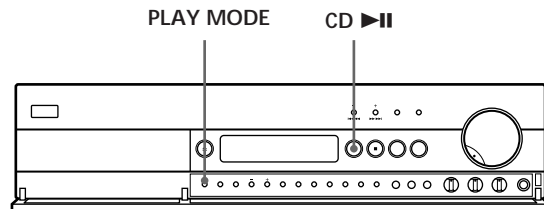

(Continued)

Advanced CD Operations

- 1 Press PLAY MODE repeatedly until "SHUFFLE" appears in the display.
- 2 Press CD ►► to start Shuffle Play.
The [] indication appears while this unit is "shuffling" the tracks.

To cancel Shuffle Play
Press PLAY MODE twice.

- 💡 You can start Shuffle Play while playing
Press PLAY MODE once, and Shuffle Play starts from the current track.

- 4 Repeat Steps 2 and 3 to programme the tracks in the order you want.
- 5 Press CD ►► to start Programme Play.

To cancel Programme Play
Press PLAY MODE.

- 💡 The programme remains even after Programme Play ends
When you press the CD ►► button, you can play the same programme again.

Notes

- "--.--" appears instead of the total playing time in the display when it exceeds 100 minutes.
- "FULL" appears in the display when you try to add a track to a programme which already contains 24 tracks.

Programming CD Tracks (Programme Play)

You can arrange the order of the tracks on a CD and create your own programme. The programme can contain up to 24 tracks.

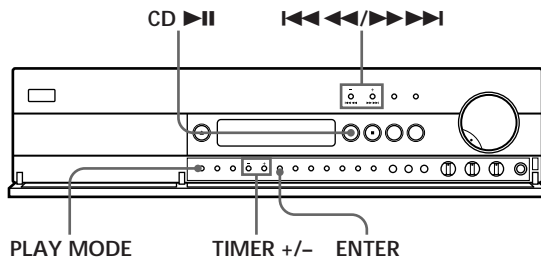

- 1 Press PLAY MODE repeatedly until "PROGRAM" appears in the display before you start playing.
- 2 Press TIMER +/- until the track number you want appears in the display.
The playing order flashes and the total playing time including the track appears in the display.

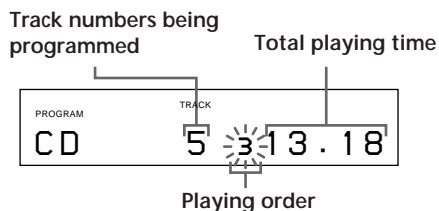

- 3 Press ENTER to select the track.



Checking the track order

You can check your programme during Programme Play.

- 1 Press CD ►► to pause during Programme Play.
- 2 Press <<<</>>>>.
Each time you press the >>>> button, the display shows the remaining track numbers in the programmed order. If you press the <<<< button, the display shows the track numbers programmed before the current track.

To change the whole programme

Press CD ■ in stop mode, then create a new programme following the programming procedure.

Using the Display

If you assign a name to each preset station, you can check information about the radio stations. See "Naming the Preset Stations" on page 13 to assign a name.

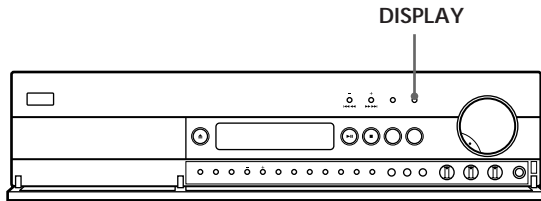

Each time you press the DISPLAY button, the display changes as shown below.

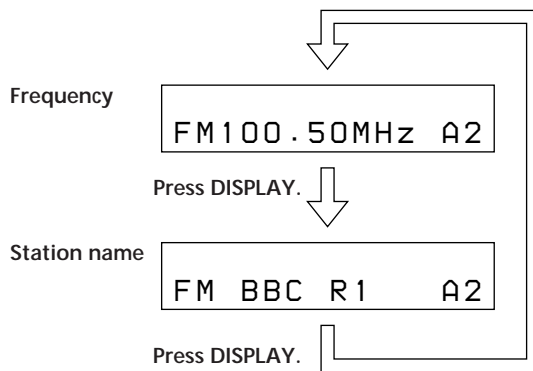

Naming the Preset Stations

You can assign a name up to 8 characters to each preset station except FM RDS stations.

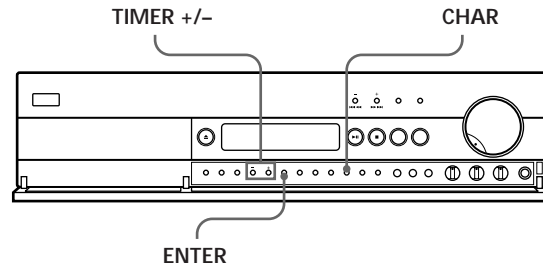

- 1 Press CHAR.
The cursor flashes in the display.
- 2 Press TIMER +/- to select a character.
- 3 When the character you want appears, press CHAR to move the cursor to the position for the next character.
If you make a mistake
Press CHAR repeatedly until the character you want to change flashes. (Each time you press the CHAR button, the next character flashes.) Press TIMER +/- to select a new character.
- 4 Repeat Steps 2 and 3 until the station name you want appears in the display.
- 5 Press ENTER.
The lowest available preset code number flashes to indicate that this unit is ready to store the station.
- 6 Press TIMER +/- to select the preset code where you want to store the station name.
- 7 Press ENTER.
This unit stores the station at the preset code you specified.

 You can check the frequency of the displayed station name
Press DISPLAY.

Using the Radio Data System (RDS)

What you can do with RDS

The Radio Data System (RDS) is a broadcasting service that allows radio stations to send additional information along with the regular radio programme signal. This unit offers you three convenient RDS features: displaying the RDS information; monitoring of traffic, news, or information programmes; and locating a station by programme type. When an RDS station is tuned in, the RDS indicator lights up. RDS is available only on FM stations.*

Note

RDS may not work properly if the station you are tuned to is not transmitting the RDS signal properly or if the signal strength is weak.

* Not all FM stations provide RDS service, nor do they provide the same types of services. If you are not familiar with the RDS system, check with your local radio stations for details on RDS services in your area.

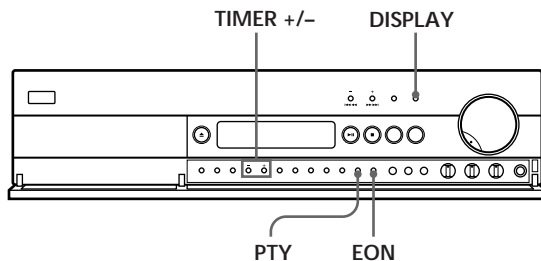

Displaying RDS information

Press DISPLAY repeatedly until the information you want is displayed.

Information displayed	You can
Station Name*	Locate each station by name (e.g., WDR) instead of frequency
Frequency*	Locate each station by frequency
Programme Type	Locate a specific type of programme being broadcast. (See page 15 for the types of programmes you can select.)
Clock Time (24-hour system)	Display the current time
Radio Text	Display the text messages sent by the RDS station

* This information also appears for non-RDS FM stations. (See "Naming the Preset Stations" on page 13 for Station Name.)

Notes

- If there is an emergency announcement by governmental authorities, "PTY ALARM" flashes in the display.
- If a station is not providing a particular RDS service, "NO..." (such as "NO PTY") appears in the display.
- Depending on the method used by the radio station to send the text, some text messages may be incomplete.

Monitoring traffic, news, or information programmes (EON)

Enhanced Other Networks (EON) allows this unit to automatically switch to a station broadcasting traffic, news, or information. After the programme ends, this unit switches back to the station you were listening to (or the programme source you were listening to). To use this function, be sure to store the stations beforehand.

- 1 Tune to a preset FM RDS station so that the RDS EON indicator lights up in the display.
- 2 Press EON repeatedly to select the programme you want to monitor. Each time you press the EON button, the display changes as follows.

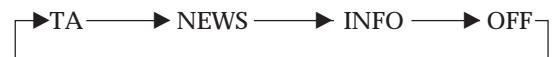

When this unit automatically tunes in a traffic, news or information programme, the respective indicator flashes. If you do not want to listen to the entire programme, press EON to switch back to the original station (or the programme source you were listening to).

To stop monitoring the programme

Press EON while this unit is in the EON standby mode. The indicator goes off.

Notes

- If you tune in an AM station or an FM station which does not provide the RDS service, the selected indicator (TA, NEWS or INFO) goes off and this unit does not standby for EON stations.
- "Weak Signal" appears when the selected station has a weak signal. "Returning" appears when this unit is trying to retune a station with a weak signal.
- Turn off the EON feature when you want to record a programme without interruption, especially when you want to do timer recording.
- "No EON" appears in the display if you select an EON programme before tuning to an RDS station.

Locating a station by programme type (PTY)

You can locate the station you want by selecting a programme type. This unit tunes in the type of programmes currently being broadcast from the RDS stations stored in this unit's preset memory.

- 1** Press PTY.
"Select" appears in the display.
- 2** Press TIMER +/- to select the programme type you want. See the following table for the programme types you can select.
- 3** Press PTY.
This unit starts searching the preset RDS stations for the programme ("Search" and the programme type are displayed alternately).
When this unit finds the programme you are looking for, it stops searching. The preset stations currently broadcasting the selected programme type are indicated and this unit receives each station for 8 seconds.
- 4** Press PTY when this unit receives the station broadcasting the programme you want.

Programme type	What you hear
Affairs	Topical programmes that expand on current news
Alarm	Emergency broadcasts
Culture	Programmes about national or regional culture, such as religion, language, and societal concerns
Drama	Radio plays and serials
Education	Educational programmes, such as a "how-to" programme and advice
Information	Programmes about consumer affairs, medical advice, and weather
L. Classical	Classical music, such as instrumental, vocal, and choral works
M.O.R Music	Easy Listening (middle of the road music)
News	News programmes
Other Music	Music that does not fit into any of the above categories, such as jazz and rhythm and blues
Pop Music	Popular music programmes
PTY undefined	Any programmes not defined above
Rock Music	Rock music programmes
Science	Programmes about the natural sciences and technology
Sport	Sports programmes
S. Classical	Performances of major orchestras, chamber music, opera, etc.
Varied	Other types of programmes such as, celebrity interviews, panel games, and comedy

Falling Asleep to Music (Sleep Timer)

You can set the CD Receiver to turn off automatically at a time you specify.

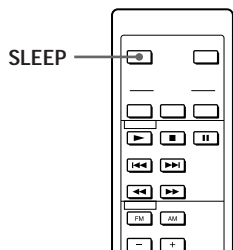

Press SLEEP on the remote while the power is on. Each time you press the SLEEP button, the time changes as follows.

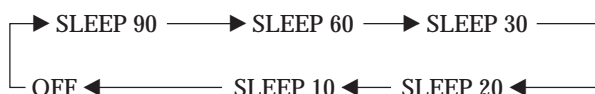

To cancel Sleep Timer

Press SLEEP on the remote repeatedly until "SLEEP" disappears from the display.



You can check the remaining time before the CD Receiver turns off

Press SLEEP on the remote. The remaining time appears in the display.

Waking up to Music (On/Off Timer)

You can set the CD Receiver to turn on automatically everyday at a time you specify. Make sure you have set the clock before setting On/Off Timer. (See "Setting the Clock" on page 6.)

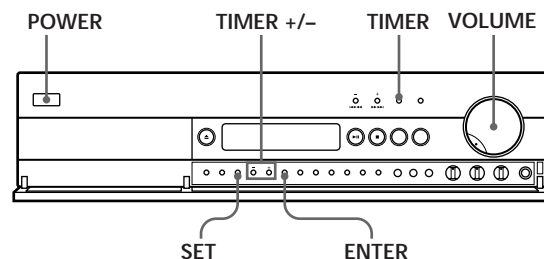

- 1 Prepare the programme source you want. When you want to listen to a radio broadcast, tune in the station you want.
- 2 Turn VOLUME to adjust the volume.
- 3 Press SET repeatedly until the programme source you want ("CD ON" or "TUNER ON") appears in the display. The hour indication flashes.
- 4 Press TIMER +/- to set the hour, then press ENTER. The minute indication flashes.
- 5 Press TIMER +/- to set the minute, then press ENTER. "CD OFF" or "TUNER OFF" appears in the display.
- 6 Set the time to stop playback following Steps 4 and 5. "TIMER ON" lights up and the display shows the start time and the stop time with the programme source in turn, then returns to the original display.
- 7 Press POWER to turn off the CD Receiver.

To check the setting

Press TIMER twice. The display shows the start time and the stop time with the programme source in turn.

To cancel On/Off Timer

Press TIMER. The timer indication disappears from the display. If you press the TIMER button again, "TIMER ON" appears and the On/Off Timer you have set is activated again.

Notes on CDs

On handling CDs

- To keep the disc clean, handle the disc by its edge. Do not touch the surface.
- Do not stick paper or tape on the CD.

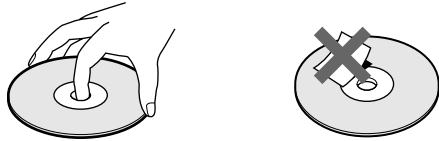

Not this way

- Do not expose the CD to direct sunlight or heat sources such as hot air ducts, nor leave it in a car parked in direct sunlight as there can be considerable rise in temperature inside the car.
- Do not use any commercially available stabiliser and/or disc protector. If you do, the CD and this unit may be damaged.
- After playing, store the CD in its case.

On cleaning

- Before playing, clean the disc with a cleaning cloth. Wipe the CD from the centre to out.

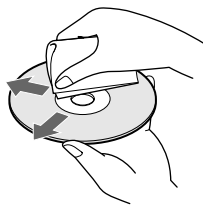

- Do not use solvents such as benzine, thinner, commercially available cleaners or anti-static spray intended for vinyl LPs.

Troubleshooting

If you experience any of the following difficulties while using the CD Receiver, use this troubleshooting guide to help you remedy the problem. Should any problem persist, consult your nearest Sony dealer.

There's no sound.

- ➔ Connect the audio connecting cord firmly.
- ➔ Connect the CD Receiver and other audio components correctly.
- ➔ Connect the aerials.
- ➔ Press the function button of the appropriate programme source.
- ➔ You have not pressed the SPEAKER A or B button.

No audio from one channel or unbalanced speaker output.

- ➔ Turn BAL to adjust the balance.
- ➔ Check the speaker and input connections of the silent channel.

Weak bass or treble.

- ➔ Change speaker positions or room conditions to eliminate obstructions in sound path.

Distorted sound.

- ➔ Improperly selected input signal.
- ➔ Insufficient input capacity of speakers. Lower the volume.

Lack of bass or ambiguity in instrument positions.

- ➔ Speaker cord and terminal polarity are reversed. Reconnect the cords with correct polarity.

Hum or noise.

- ➔ Connect the audio connecting cords firmly.
- ➔ The CD Receiver is picking up interference from a TV set. Move the CD Receiver away from the TV set or turn the TV set off.

The remote does not function.

- ➔ Remove the obstacles in the path of the remote and the CD Receiver.
- ➔ Point the remote at the remote sensor  on the CD Receiver.
- ➔ The remote is too far from the CD Receiver. Move closer to the CD Receiver.
- ➔ Replace both batteries in the remote with new ones if they are weak.

You cannot tune in a frequency.

- ➔ Adjust the position of the aerial.
- ➔ Connect an external aerial for FM broadcasts.
- ➔ Preset the stations again if you've moved.

There is severe hum and/or background noise.

- ➔ Adjust the position or direction of the aerial.
- ➔ Tune to a correct frequency.
- ➔ Connect an external aerial for FM broadcasts.
- ➔ Move the CD Receiver away from the source of the noise.

RDS isn't working.

- ➔ Make sure that you are tuned to an FM station.
- ➔ Select a stronger FM station.

"No Preset" appears in the display.

- ➔ If the mains lead is disconnected from the wall outlet for more than one month, the memory is erased. Preset stations again.

The station was interrupted by another station / This unit automatically starts searching stations.

- ➔ The EON function is working. Turn off EON when you don't want the current programme interrupted.

The appropriate display or information does not appear.

- ➔ Contact the radio station and find out whether or not they actually provide the service in question. If so, the service may be temporarily out of order.

The CD does not play.

- ➔ There's no CD inside this unit ("–NO DISC–" appears in the display). Insert a CD.
- ➔ Place the CD with the label side up on the disc tray correctly.
- ➔ Clean the CD (see page 17).
- ➔ Moisture has condensed inside this unit. Remove the disc and leave the CD Receiver turned on for about an hour (see page 2).

If any problem persists, reset the CD Receiver following the procedure on page 6.

Specifications

Amplifier section

Continuous RMS power output
55 + 55 watts
(4 ohms at 1 kHz, 0.7% THD)

Inputs

TAPE LINE IN (phono jacks):
sensitivity 150 mV, impedance 50 kilohms

Outputs

TAPE REC OUT (phono jacks):
150 mV, 4.7 kilohms
SPEAKER:
accepts impedance of 4 to 16 ohms, 8 to 16 ohms (SPEAKER A + B).

CD player section

System Compact disc and digital audio system
Laser Semiconductor laser
($\lambda = 780 \text{ nm}$)

Emission duration: continuous
Max. 44.6 μW^*

Laser output

* This output is the value measured at a distance of 200 mm from the objective lens surface on the Optical Pick-up Block with 7 mm aperture.

Wavelength

780 – 790 nm
Frequency response 20 Hz – 20 kHz ($\pm 0.5 \text{ dB}$)
Signal-to-noise ratio More than 114 dB
Dynamic range More than 100 dB
Harmonic distortion Less than 0.003 %
Channel separation More than 108 dB (1 kHz, 20 kHz LPF)

Tuner section

FM stereo, FM/AM superheterodyne tuner

FM tuner section

Tuning range 87.5 – 108.0 MHz
(50 kHz step)
Aerial FM wire aerial
Aerial terminals 75 ohm unbalanced
Intermediate frequency 10.7 MHz
Sensitivity at 26 dB quieting
(mono) 10.3 dBf, 0.9 $\mu\text{V}/75 \text{ ohms}$
at 46 dB quieting
(stereo) 38.5 dBf, 23 $\mu\text{V}/75 \text{ ohms}$
Usable sensitivity (IHF) 10.3 dBf, 0.9 $\mu\text{V}/75 \text{ ohms}$
S/N at 40 kHz deviation
Mono: 75 dB
Stereo: 70 dB

Harmonic distortion
at 1 kHz

Mono: 0.04 %
Stereo: 0.07 %

Separation

45 dB at 1 kHz

Frequency response

30 Hz – 15 kHz (+0.3/–0.7)

AM tuner section

Tuning range 531 – 1,602 kHz
(9 kHz step)
Aerial AM loop aerial, External aerial terminals
Intermediate frequency 450 kHz
Usable sensitivity 300 $\mu\text{V}/\text{m}$
S/N 50 dB (50 mV/m, 999 kHz)
Harmonic distortion 0.3 % (50 mV/m, 400 Hz)

General

Power requirements 230 V AC, 50/60 Hz
Power consumption 150 watts
Dimensions (w/h/d) Approx. 440 × 110 × 340 mm (17 3/8 × 4 3/8 × 13 1/2 in) incl. projecting parts and controls
Mass Approx. 7.4 kg (16 lb 5 oz.)
Supplied accessories See page 4.

Design and specifications are subject to change without notice.

Index

A, B

- Automatic Tuning 7
- Adjusting the sound 8

C

- Checking the track order 12
- Connecting 4
- CD display information 11

D

- Display information 13

E

- EON 14

F, G

- FM mode 10

H, I, J, K

- Handling CDs 17
- Hookups 4
 - audio component 5
 - AM aerial 5
 - FM aerial 5
 - ground wire 5
 - mains lead 6
 - overview 4
 - speaker system 4

L

- Locating
 - by monitoring 9
 - by observing the display 9

M

- Manual Tuning 7

N

- Naming stations 13

O

- On/Off Timer 16

P, Q

- Playing a CD
 - Continuous Play 9
 - Programme Play 12
 - Repeat Play 11
 - Shuffle Play 11
- Presetting radio stations 7
- PTY 15

R

- Receiving preset stations 10
- Remaining time 11
- Remote control 4
- Repeating
 - all 11
 - the current tracks 11
- RDS 14

S

- Searching. *See* Locating
- Selecting a source 8
- Setting the clock 6
- Sleep Timer 16
- Storing radio stations. *See* Presetting

T





- Total playing time 11
- Troubleshooting 17
- Tuning. *See* Receiving

U, V, W, X, Y, Z

- Unpacking 4

Names of controls

Buttons

- CD  8, 9, 11, 12
- CD  9
- CHAR 13
- CLOCK SET 6
- DISPLAY 11, 13
- ENTER 6, 7, 12, 13, 16
- EON 14
- MEMORY 7
- MUTING 8
-  OPEN/CLOSE 9
- PLAY MODE 11, 12
- PRESET +/- 7, 10
- REPEAT 11
- PTY 15
- SET 16
- SLEEP 16
- ST/MONO 10
- TAPE 8
- TIMER 16
- TIMER +/- 6, 12, 13, 14, 16
- TUNE MODE 7, 10
- TUNER FM/AM 7, 10
-  9

Switch

- LOUDNESS 8
- POWER 8
- SPEAKER A/B 4

Control

- BAL 8
- BASS 8
- TRE 8
- VOL +/- 8
- VOLUME 8

Jack

- PHONES 8

Others

- Disc tray 9
- Display 11, 13
-  4

AVERTISSEMENT

Pour prévenir tout risque d'incendie ou d'électrocution, gardez cet appareil à l'abri de la pluie ou de l'humidité.

Pour prévenir tout risque d'électrocution, abstenez-vous d'ouvrir le boîtier. Confiez l'entretien de cet appareil exclusivement au personnel qualifié.

N'installez pas l'appareil dans un espace confiné comme une bibliothèque ou un meuble encastré.

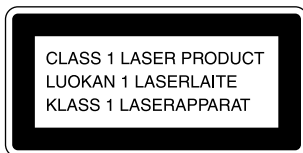

Cet appareil entre dans la catégorie des produits LASER DE CLASSE 1. L'ÉTIQUETTE INDIQUANT L'APPARTENANCE DE CE LECTEUR A LA CLASSE 1 est apposée à l'arrière du boîtier.

L'étiquette de mise en garde suivante est apposée à l'intérieur de l'appareil.



Précautions

Sécurité

- Attention — L'utilisation d'instruments optiques avec cet appareil augmente le risque de blessures aux yeux.
- Si des liquides ou des solides venaient à tomber dans le châssis, débranchez le récepteur CD et faites-le vérifier par le personnel qualifié avant de le remettre en service.
- Ne démontez pas le boîtier de l'appareil, car cela risque de provoquer une décharge électrique. Confiez l'entretien exclusivement au personnel qualifié.

Alimentation

- Avant de faire fonctionner le récepteur CD, vérifiez si la tension de service du récepteur CD est identique à la tension d'alimentation secteur locale. La tension de service est spécifiée sur la plaquette signalétique située à l'arrière du récepteur CD.
- Le récepteur CD n'est pas déconnecté de la source d'alimentation (secteur) aussi longtemps qu'il reste branché sur la prise murale, même si le récepteur CD proprement dit a été mis hors tension.
- Débranchez le récepteur CD de la prise murale si vous prévoyez de ne pas l'utiliser pendant une période prolongée. Pour débrancher le cordon d'alimentation (secteur), saisissez-le par la fiche. Ne tirez jamais sur le cordon proprement dit.
- Le cordon d'alimentation (secteur) ne peut être remplacé que dans un centre de service après-vente agréé.

Installation

- Installez le récepteur CD dans un endroit suffisamment ventilé de manière à éviter toute surchauffe interne.
- N'installez pas le récepteur CD sur des surfaces molles comme une nappe qui risquerait d'obstruer les orifices de ventilation du dessous.
- N'installez pas l'appareil à proximité de sources de chaleur ou dans un endroit soumis au rayonnement direct du soleil, à de la poussière en excès ou à des vibrations mécaniques.

Fonctionnement

- Si le récepteur CD est transporté directement d'un endroit froid dans un endroit chaud, ou est placé dans un local très humide, de l'humidité risque de se condenser sur les lentilles à l'intérieur de l'appareil. Si cela se produit, le récepteur CD risque de ne pas fonctionner correctement. Dans ce cas, laissez le récepteur CD sous tension pendant environ une heure jusqu'à ce que toute l'humidité se soit évaporée.
- Avant de raccorder d'autres appareils, mettez le récepteur CD hors tension et débranchez-le.

Réglage du volume

- N'augmentez pas le volume lorsque vous écoutez un passage avec de très faibles niveaux d'entrée ou sans signal audio. Vous risquez sinon d'endommager les haut-parleurs au moment de la reproduction d'un passage caractérisé par un niveau de crête.

Entretien

- Nettoyez le châssis, le panneau et les commandes à l'aide d'un chiffon doux légèrement imprégné d'une solution détergente neutre. N'utilisez pas de tampons abrasifs, de poudre à récurer ni de solvants puissants tels que de l'alcool ou de la benzine.

Transport

- Retirez le CD.

Remballage

- Conservez le carton et les matériaux de conditionnement d'origine afin d'assurer un éventuel transport ultérieur du récepteur CD dans les meilleures conditions possibles. Lorsque vous transportez le récepteur CD, remballer-le comme il a été emballé à l'origine en usine.

Si vous avez des questions ou des problèmes concernant le fonctionnement de votre récepteur CD, consultez votre revendeur Sony.

Félicitations !

Nous vous remercions d'avoir fait l'acquisition de ce récepteur CD Sony. Avant de faire fonctionner cet appareil, nous vous recommandons de lire attentivement le présent mode d'emploi et de le conserver pour toute référence ultérieure.

A propos de ce manuel

Les instructions fournies dans le présent mode d'emploi concernent le modèle RXD-700.

Conventions

- Les instructions fournies dans ce manuel portent sur les commandes du récepteur CD. Vous pouvez également utiliser les touches de la télécommande si elles portent le même nom ou un nom similaire à celles du récepteur CD.
- Les icônes suivantes apparaissent dans ce mode d'emploi :



Indique que vous pouvez effectuer l'opération au moyen de la télécommande.



Indique un conseil ou une astuce facilitant l'opération envisagée.

TABLE DES MATIERES

Préparation

Déballage	4
Raccordement du système	4
Réglage de l'horloge	6
Présélection des stations de radio	7

Opérations de base

Sélection d'une source	8
Lecture d'un disque compact	9
Réception de stations présélectionnées	10

Opérations avancées - CD

Utilisation de la fenêtre d'affichage CD	11
Lecture de plages répétée	11
Lecture de plages dans un ordre quelconque (lecture aléatoire)	11
Programmation des plages d'un CD (lecture programmée)	12

Opérations avancées - Syntoniseur

Utilisation de la fenêtre d'affichage	13
Désignation des stations présélectionnées	13
Utilisation du système RDS (Radio Data System)	14

Autres opérations

S'endormir en musique (programmeur d'extinction) 	16
S'éveiller en musique (programmeur de mise sous/hors tension) ...	16

Informations complémentaires

Remarques sur les disques compacts	17
Guide de dépannage	17
Spécifications	18

Index

Index	19
-------------	----

Déballage

Assurez-vous que les accessoires suivants vous ont été livrés :

- Télécommande (1)
- Piles R6 (AA) (2)
- Antenne cadre AM (1)

Installation des piles dans la télécommande

Vous pouvez commander le récepteur CD au moyen de la télécommande fournie.

Introduisez deux piles R6 (AA) en en faisant correspondre les pôles (+) et (-). Lorsque vous utilisez la télécommande, dirigez-la vers le capteur de télécommande  du récepteur CD.

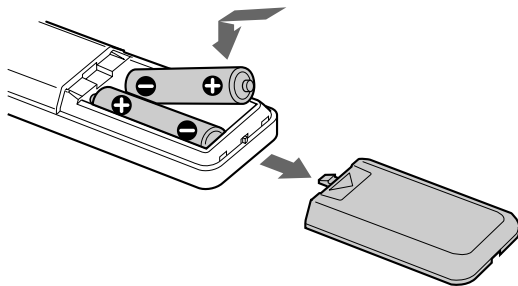

Quand faut-il remplacer les piles ?

Dans des conditions d'utilisation normales, les piles devraient durer environ six mois. Lorsque la télécommande n'agit plus sur le récepteur CD, remplacez simultanément les deux piles.

Remarques

- N'abandonnez pas la télécommande dans un endroit extrêmement chaud ou humide.
- Ne laissez s'introduire aucun corps étranger dans le boîtier de la télécommande et en particulier lors du remplacement des piles.
- N'exposez pas le capteur de télécommande à la lumière directe du soleil ou d'un luminaire. Vous risquez sinon de provoquer un dysfonctionnement.
- Si vous n'utilisez pas la télécommande pendant une période prolongée, retirez les piles afin de prévenir tout risque de détérioration engendrée par une fuite des piles et la corrosion subséquente.

Raccordement du système

Présentation

Cette section décrit le raccordement de vos haut-parleurs, de la platine à cassette, de l'antenne FM et de l'antenne cadre AM fournie au récepteur CD. Avant de réaliser les connexions, n'oubliez pas de mettre hors tension tous les appareils concernés.

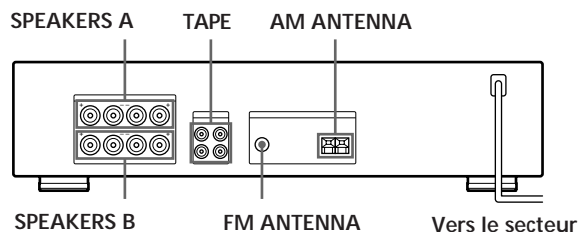

Raccordement du système de haut-parleurs

Vous pouvez raccorder deux paires de haut-parleurs, A et B.

De quels câbles ai-je besoin ?

Cordons de haut-parleur (non fourni) (1 pour chaque haut-parleur)

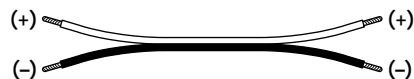

Torsadez l'extrémité dénudée du cordon sur environ 15 mm. Branchez les cordons de haut-parleur sur les bornes appropriées des appareils : le (+) sur le (+) et le (-) sur le (-). Si les cordons sont inversés, le son sera distordu et les graves insuffisantes.

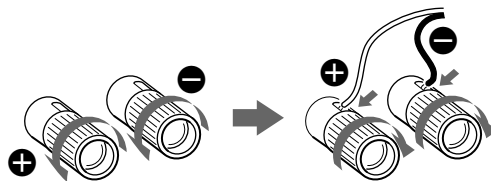

Raccordement d'un système de haut-parleurs bifilaires
Comme les deux paires de bornes de haut-parleur de votre récepteur CD, SPEAKERS A et B, peuvent fournir une sortie de haut-parleur simultanée, vous pouvez les utiliser pour raccorder un système de haut-parleurs bifilaires.

Pour sélectionner le système de haut-parleurs A ou B

Appuyez sur SPEAKER A ou B. Pour activer simultanément les deux systèmes de haut-parleurs, appuyez à la fois sur les touches SPEAKER A et B.

Remarque

Utilisez des haut-parleurs d'une impédance nominale de 4 à 16 ohms. Si vous utilisez les deux systèmes de haut-parleurs en même temps, utilisez des haut-parleurs d'une impédance nominale de 8 à 16 ohms.

Raccordement de l'antenne AM

De quoi ai-je besoin ?

Antenne cadre AM (fournie) (1)

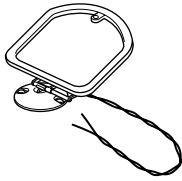

1 Installez l'antenne fournie.

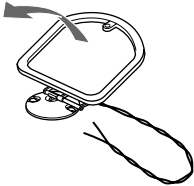

Vous pouvez utiliser l'antenne en la plaçant verticalement sur son support (exemple 1) ou en la fixant au mur (exemple 2).

2 Raccordez l'antenne cadre AM aux bornes AM ANTENNA à l'arrière du récepteur CD.

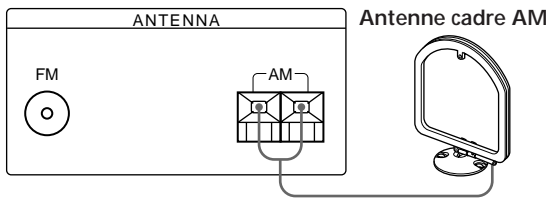

3 Ajustez l'orientation de l'antenne de manière à obtenir la meilleure qualité de réception possible. L'antenne cadre AM se caractérise par un effet directif qui lui permet de mieux détecter le signal sous certains angles que sous d'autres. Orientez l'antenne dans la direction qui offre les meilleures conditions de réception.

Si vous percevez des interférences aiguës (parasites de battement) pendant l'enregistrement d'émissions AM, ajustez l'orientation de l'antenne cadre AM de manière à éliminer les interférences. Si vous habitez dans un immeuble construit en béton armé ou autour d'une charpente métallique, il se peut que vous ne puissiez pas obtenir une bonne réception en raison du fait que les ondes radio s'affaiblissent à l'intérieur.

Exemple 1

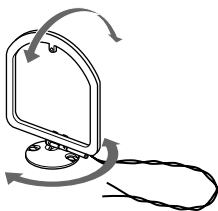

Exemple 2

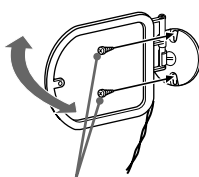

Vis (non fournies)

Download from www.Somanuals.com. All Manuals Search And Download.



Si des stations sont difficilement captables Réorientez l'antenne cadre tout en syntonisant la station. Vous améliorerez la qualité de réception en plaçant l'antenne cadre AM fournie à proximité d'une fenêtre.

Raccordement de l'antenne FM

Une antenne FM externe vous permet d'obtenir une meilleure qualité sonore en FM.

De quoi ai-je besoin ?

Antenne FM externe (non fournie) (1) et d'un câble coaxial 75 ohms à connecteur IEC femelle (non fourni) (1)



Raccordez une antenne FM externe (non fournie) à la borne FM ANTENNA à l'arrière du récepteur CD.

Antenne FM externe

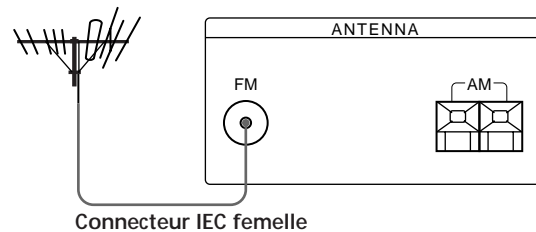

Raccordement d'un fil de masse

Si vous raccordez une antenne externe, veillez à brancher un fil de masse (non fourni) à la borne AM ANTENNA \hbar (en plus de l'antenne cadre AM) comme protection contre la foudre.

Raccordement d'un appareil audio

De quels cordons ai-je besoin ?

Cordons audio (non fournis) (2)

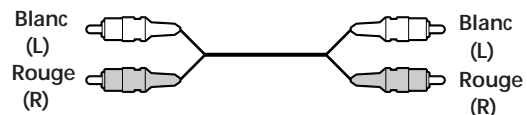

Lorsque vous raccordez un cordon audio, branchez les broches sur les prises appropriées des appareils identifiées par le même code de couleur : le rouge (droite) sur le rouge et le blanc (gauche) sur le blanc. Etablissez des connexions fermes de manière à éviter le souffle et les parasites.

(suite page suivante)

La flèche \Rightarrow indique le sens du signal.

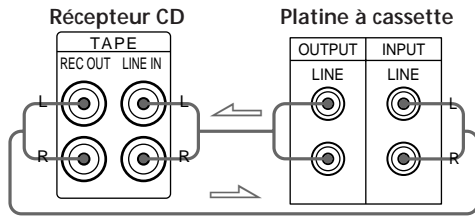

Le signal audio de la source sélectionnée (CD ou syntoniseur) est transmis via les prises TAPE OUT.

Raccordement du cordon d'alimentation

Branchez le cordon d'alimentation sur une prise murale (secteur).

Remarque

Séparez le cordon d'alimentation, les cordons audio et les cordons des haut-parleurs. Des parasites ou une altération de la qualité sonore risquent de se produire si les cordons audio sont en contact avec le cordon d'alimentation ou si le cordon d'alimentation ou les cordons des haut-parleurs sont installés à proximité d'une antenne cadre ou d'une antenne filaire.

Avant la mise en service initiale du récepteur CD

Vous devez réinitialiser le récepteur CD.

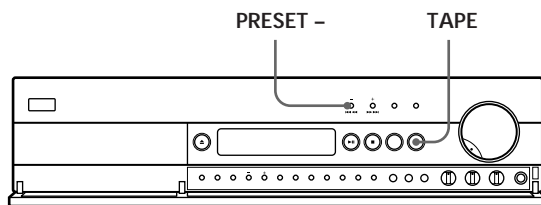

Alors que le système est hors tension, appuyez sur TAPE tout en maintenant la touche PRESET - enfoncée.

L'indication "All Clear" apparaît dans la fenêtre d'affichage.

Remarque

Lorsque vous réinitialisez le récepteur CD, toutes les stations de radio présélectionnées sont effacées.

Réglage de l'horloge

Vous devez régler l'heure pour pouvoir utiliser les fonctions de programmation.

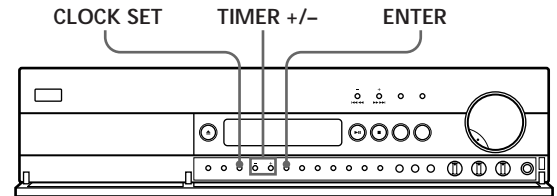

- 1 Appuyez sur CLOCK SET.
L'indication de l'heure se met à clignoter.

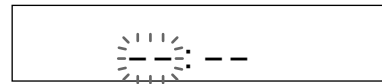

- 2 Appuyez sur TIMER +/- pour régler l'heure.
L'horloge fonctionne suivant le système à 24 heures.

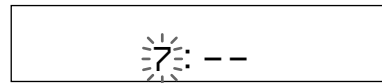

- 3 Appuyez sur ENTER.
L'indication des minutes se met à clignoter.

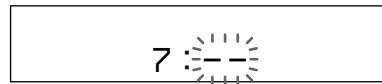

- 4 Appuyez sur TIMER +/- pour régler les minutes.

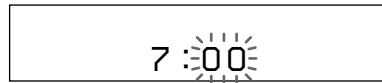

- 5 Appuyez sur ENTER.
L'horloge démarre.

Pour régler l'heure

Maintenez la touche CLOCK SET jusqu'à ce que l'indication de l'heure se mette à clignoter dans l'horloge (environ une seconde) et réglez ensuite l'heure selon la procédure ci-dessus.

Présélection de stations de radio

Cette section vous explique comment présélectionner manuellement jusqu'à 30 stations FM ou AM sous des codes de présélection constitués de caractères (A, B ou C) et de numéros (1 à 0), par exemple : A7. Vous pouvez mémoriser jusqu'à 10 stations sous chacune de ces trois lettres. Vous pouvez utiliser ces lettres pour classer les stations en fonction du genre musical ou de la bande de fréquence.

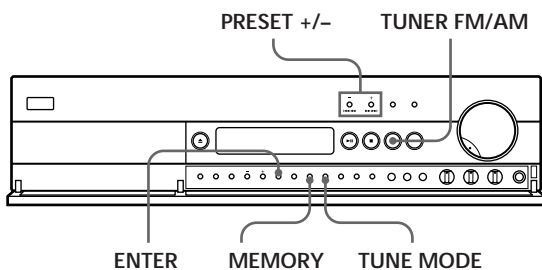

- 1 Appuyez sur POWER pour mettre le récepteur CD sous tension.
- 2 Appuyez plusieurs fois de suite sur TUNER FM/AM pour choisir la bande FM ou AM.
- 3 Maintenez la touche PRESET +/- enfoncée et relâchez-la lorsque les chiffres de la fréquence commencent à changer.
Appuyez sur PRESET + pour les fréquences supérieures et appuyez sur PRESET - pour les fréquences inférieures.
Lorsque cet appareil localise une station, l'indication "TUNED" apparaît dans la fenêtre d'affichage et l'exploration stoppe (syntonisation automatique).

Si "PRESET" apparaît dans la fenêtre d'affichage Appuyez plusieurs fois de suite sur TUNE MODE jusqu'à ce que l'indication "PRESET" disparaisse de la fenêtre d'affichage et exécutez ensuite la procédure ci-dessus.
- 4 Appuyez sur MEMORY.
Le plus petit numéro de code de présélection disponible se met à clignoter pour indiquer qu'il est prêt à mémoriser la station.
- 5 Appuyez plusieurs fois de suite sur PRESET +/- jusqu'à ce que le code de présélection voulu apparaisse dans la fenêtre d'affichage.
Chaque fois que vous appuyez sur la touche, le code de présélection change selon la séquence suivante :



Si vous mémorisez une station sous un code de présélection comportant déjà une autre station, la station précédemment mémorisée est effacée.

- 6 Appuyez sur ENTER.
Cet appareil mémorise la station sous le code de présélection que vous avez spécifié.
 - 7 Répétez les étapes 2 à 6 pour mémoriser d'autres stations.
- 💡 **Lorsque vous syntonisez des stations AM**
Ajustez l'orientation de l'antenne cadre AM pour une qualité de réception optimale.
 - 💡 **Si l'indicateur STEREO ne s'allume pas**
Appuyez sur ST/MONO lorsque vous captez une émission FM diffusée en stéréo.
 - 💡 **Si une émission FM comporte des distorsions**
L'indicateur STEREO clignote. Appuyez sur ST/MONO pour passer en mode monaural (MONO). Vous ne percevrez plus l'effet stéréophonique, mais la qualité de réception s'en trouvera améliorée. Pour revenir en mode stéréo, appuyez à nouveau sur la touche.
 - 💡 **Si vous ne parvenez pas à syntoniser une station (syntonisation manuelle)**
Le mode de syntonisation manuelle vous permet d'explorer toutes les stations de radio de chaque bande de fréquence et de syntoniser les stations émettant avec un signal extrêmement faible que vous ne pourriez pas capter avec la fonction de syntonisation automatique.
 - 1 Appuyez plusieurs fois de suite sur TUNER FM/AM pour sélectionner FM ou AM.
 - 2 Appuyez plusieurs fois de suite sur PRESET +/- jusqu'à ce que vous ayez syntonisé la station de votre choix.
Appuyez sur PRESET + pour les fréquences supérieures; appuyez sur PRESET - pour les fréquences inférieures.

Si "PRESET" apparaît dans la fenêtre d'affichage Appuyez plusieurs fois de suite sur TUNE MODE jusqu'à ce que l'indication "PRESET" disparaisse de la fenêtre d'affichage et exécutez ensuite la procédure ci-dessus.
 - 💡 **Le nom des stations RDS (Radio Data System) est mémorisé automatiquement**
Lorsque vous présélectionnez une station RDS diffusant des informations sur le nom de la station, le nom de la station est automatiquement mémorisé dans la présélection.
 - 💡 **Si vous voulez personnaliser les stations**
Appliquez la procédure décrite dans la section "Désignation des stations présélectionnées" à la page 13.

Remarque

Si le cordon d'alimentation reste débranché pendant environ un mois, les stations présélectionnées sont effacées de la mémoire du récepteur CD et vous devrez donc recommencer la procédure de présélection des stations.

Sélection d'une source

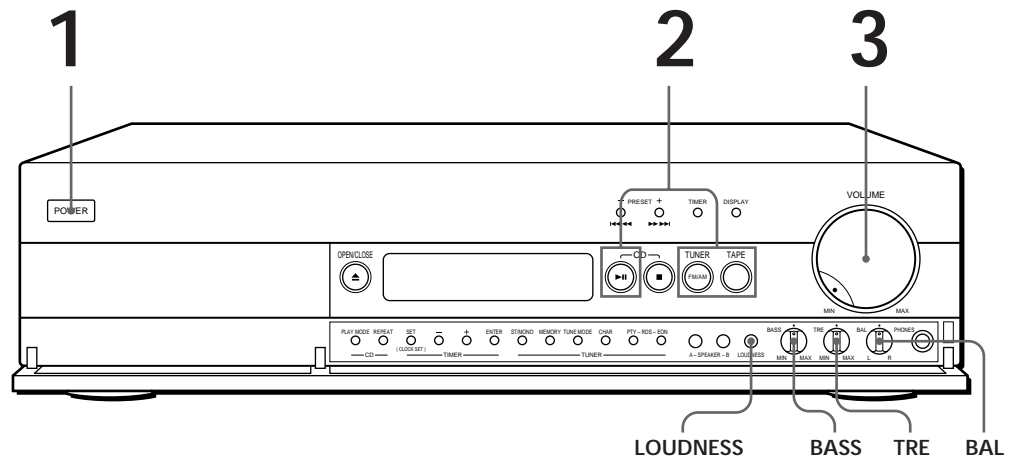

- Reportez-vous aux pages 4 à 6 pour les procédures de raccordement.

Vous pouvez écouter à l'aide du casque d'écoute. Branchez le casque d'écoute sur la prise PHONES et réglez SPEAKER A et B sur OFF.

Vous pouvez régler le volume à l'aide de la télécommande. Appuyez sur VOL +/-.

Remarque
Ne réglez pas un volume trop élevé lorsque le son comporte des distorsions. Les distorsions de haute fréquence risquent en effet d'endommager les haut-parleurs.

1 Appuyez sur POWER pour mettre le récepteur CD sous tension et tournez la commande VOLUME à fond dans le sens antihoraire pour éviter d'endommager les haut-parleurs par une puissance de sortie excessive.

2 Appuyez sur une touche de fonction pour sélectionner la source que vous voulez écouter.

Pour écouter	Appuyez sur
Une émission de radio	TUNER FM/AM
Un disque compact	CD ►►
Une cassette	TAPE et démarrez la lecture de la cassette

3 Réglez le volume en tournant la commande VOLUME.

Pour	Vous devez
Régler les graves	Tourner BASS
Régler les aigus	Tourner TRE
Régler la balance	Tourner BAL
Enforcer les graves et les aigus à un faible niveau d'écoute	Appuyer sur LOUDNESS
Couper le son	Appuyer sur la touche MUTING de la télécommande

Lecture d'un disque compact

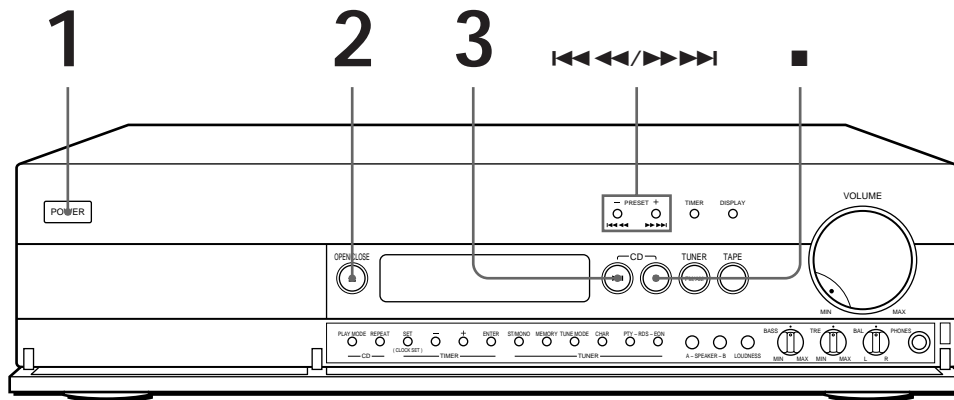

 Si la lecture ne commence pas par la première plage Appuyez sur PLAY MODE jusqu'à ce que les indications "SHUFFLE" et "PROGRAM" disparaissent de la fenêtre d'affichage.

1 Appuyez sur POWER pour mettre le récepteur CD sous tension.

2 Appuyez sur  OPEN/CLOSE et placez un disque sur le plateau de lecture.

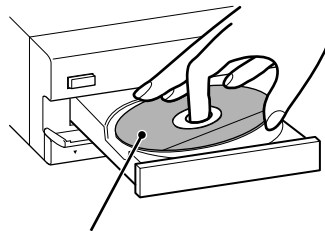















Avec la face imprimée vers le haut

3 Appuyez sur CD . Le plateau de lecture se referme et la lecture démarre (lecture continue).

Pour arrêter la lecture

Appuyez sur CD .

 Vous pouvez localiser rapidement un passage en contrôlant la fenêtre d'affichage en mode de pause. Maintenez la touche  enfoncée jusqu'à ce que vous ayez localisé le passage voulu. Durant cette opération, aucun son n'est audible.

Si vous voulez	Appuyez sur
Activer une pause de lecture	CD  (ou  sur la télécommande)
Reprendre la lecture après une pause	CD  (ou  sur la télécommande)
Passer à la plage suivante	 (ou  sur la télécommande)
Revenir à la plage précédente	 (ou  sur la télécommande)
Localiser un passage durant la lecture	 (avant) ou  (arrière) et maintenez-la enfoncée jusqu'à ce que vous ayez localisé le passage (ou  /  sur la télécommande)
Arrêter la lecture et retirer le CD	 OPEN/CLOSE

Réception de stations présélectionnées

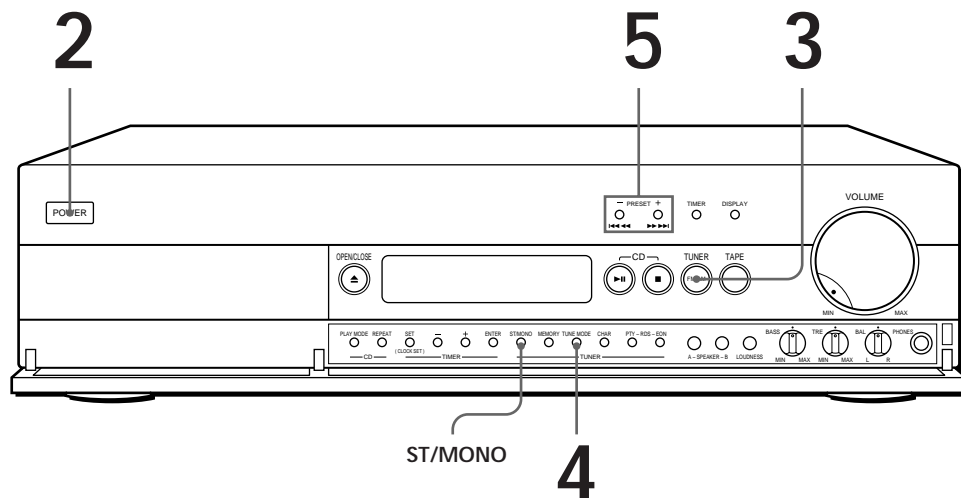

- Pour syntoniser une station non présélectionnée, voir "Présélection de stations de radio" à la page 7 pour la syntonisation automatique ou manuelle.

Remarques

- Si aucune station n'est mémorisée, l'indication "No Preset" se met à clignoter dans la fenêtre d'affichage.
Si une seule station est mémorisée, l'indication "1 Preset only" clignote.
- La fenêtre d'affichage indique uniquement les codes de présélection que vous avez mémorisés au préalable.
Exemple : Si vous avez mémorisé les stations sous les codes A1, A3 et C2, l'affichage change selon la séquence suivante chaque fois que vous appuyez sur la touche PRESET +.

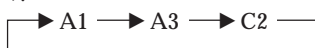

- 1 Assurez-vous que vous avez présélectionné des stations de radio.
(Voir page 7 pour la procédure de présélection.)
- 2 Appuyez sur POWER pour mettre le récepteur CD sous tension.
- 3 Appuyez sur TUNER FM/AM.
- 4 Appuyez plusieurs fois de suite sur TUNE MODE jusqu'à ce que l'indication "PRESET" apparaisse dans la fenêtre d'affichage.
- 5 Appuyez sur PRESET +/- pour sélectionner le code de présélection voulu (A1 - C0).

Activation manuelle du mode FM

Appuyez sur ST/MONO pour choisir le mode de réception. Sélectionnez le mode Auto Stereo ou MONO.

- Le mode Auto Stereo capte les émissions stéréo émettant avec un signal puissant. Appuyez plusieurs fois de suite sur ST/MONO jusqu'à ce que l'indication "MONO" disparaisse de la fenêtre d'affichage.
- Le mode MONO permet de capter les stations émettant avec un faible signal. Les stations sont reçues en monaural mais avec moins de parasites.

Utilisation de la fenêtre d'affichage CD

La fenêtre d'affichage vous permet de contrôler une série d'informations concernant le disque.

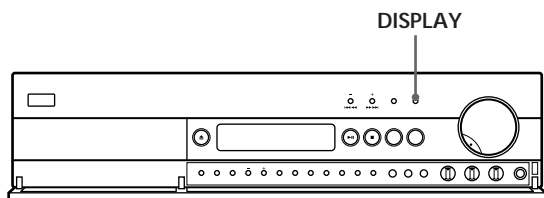

Vérification du nombre et de la durée de lecture totale des plages

Appuyez sur DISPLAY avant de démarrer la lecture. La fenêtre d'affichage indique le nombre total de plages et la durée totale de lecture. Ces informations s'affichent également lorsque vous appuyez sur ▲ OPEN/CLOSE pour refermer le plateau de lecture.

Informations affichées pendant la lecture d'un disque

Pendant la lecture d'un disque compact, la fenêtre d'affichage indique le numéro de la plage en cours et la durée de lecture.

Contrôle de la durée résiduelle

Chaque fois que vous appuyez sur la touche DISPLAY pendant la lecture d'un CD, l'affichage change comme indiqué dans le tableau ci-dessous.

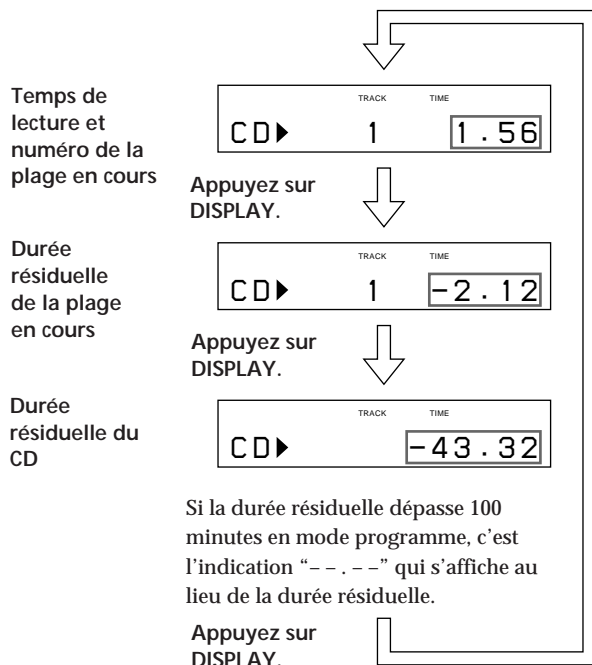

Lecture de plages répétée

Vous pouvez activer la lecture répétée de plages dans n'importe quel mode de lecture.

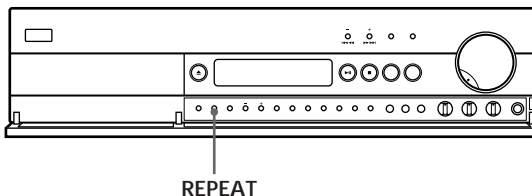

Appuyez sur REPEAT pendant la lecture d'un disque. L'indication "REPEAT" apparaît dans la fenêtre d'affichage. Le récepteur CD répète la lecture des plages de la façon suivante :

Si le disque est reproduit en mode de	L'appareil répète la lecture
Lecture continue (page 9)	De toutes les plages
Lecture aléatoire (page 11)	De toutes les plages dans un ordre aléatoire
Lecture programmée (page 12)	Du même programme de lecture

Pour désactiver la lecture répétée

Appuyez plusieurs fois de suite sur REPEAT jusqu'à ce que l'indication "REPEAT" disparaisse de la fenêtre d'affichage.

Lecture répétée de la plage en cours

Vous pouvez ne répéter la lecture que de la plage en cours.

Pendant la lecture de la plage voulue, appuyez sur REPEAT jusqu'à ce que l'indication "REPEAT 1" apparaisse dans la fenêtre d'affichage.

Lecture de plages dans un ordre quelconque (lecture aléatoire)

Vous pouvez programmer le récepteur CD pour qu'il "mélange" les plages et les reproduise dans un ordre aléatoire.

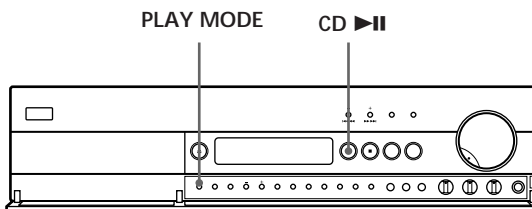

(suite page suivante)

- 1 Appuyez plusieurs fois de suite sur PLAY MODE jusqu'à ce que l'indication "SHUFFLE" apparaisse dans la fenêtre d'affichage.
- 2 Appuyez sur CD ►|| pour démarrer la lecture aléatoire.
L'indication [] s'affiche pendant que l'appareil "mélange" les plages.

Pour annuler la lecture aléatoire
Appuyez deux fois sur PLAY MODE.

- 💡 Vous pouvez activer la lecture aléatoire en cours de lecture
Appuyez une fois sur PLAY MODE et la lecture aléatoire commence à partir de la plage en cours.

Programmation des plages d'un CD (lecture programmée)

Vous pouvez agencer l'ordre des plages d'un disque compact de façon à créer votre propre programme de lecture. Un programme peut contenir jusqu'à 24 plages.

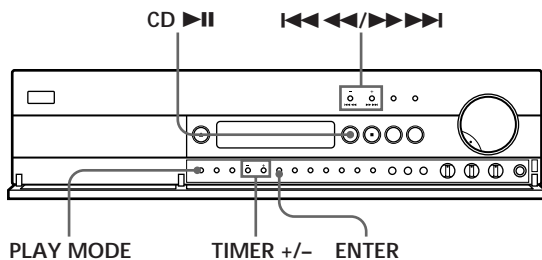

- 1 Appuyez plusieurs fois de suite sur PLAY MODE jusqu'à ce que l'indication "PROGRAM" apparaisse dans la fenêtre d'affichage avant de démarrer la lecture.
- 2 Appuyez sur TIMER +/- jusqu'à ce que le numéro de la plage voulue apparaisse dans la fenêtre d'affichage.
L'ordre de lecture se met à clignoter et la durée totale de lecture y compris la plage en cours apparaît dans la fenêtre d'affichage.

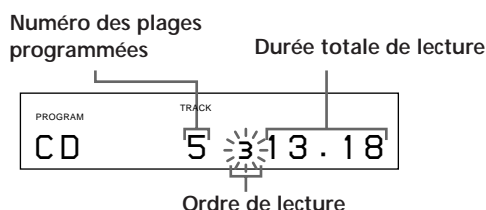

- 3 Appuyez sur ENTER pour sélectionner la plage.



- 4 Répétez les étapes 2 et 3 pour programmer les plages dans l'ordre de votre choix.
- 5 Appuyez sur CD ►|| pour démarrer la lecture programmée.

Pour annuler la lecture programmée
Appuyez sur PLAY MODE.

- 💡 Le programme reste en mémoire même à la fin de la lecture programmée
Vous pouvez recommencer la lecture du même programme en appuyant sur la touche CD ►||.

Remarques

- L'indication " - - - " apparaît dans la fenêtre d'affichage au lieu de la durée totale de lecture si celle-ci dépasse 100 minutes.
- L'indication "FULL" apparaît dans la fenêtre d'affichage si vous essayez d'ajouter une plage à un programme de lecture qui comporte déjà 24 plages.

Vérification de l'ordre des plages

Vous pouvez vérifier votre programme pendant une lecture programmée.

- 1 Appuyez sur CD ►|| pour activer une pause en cours de lecture programmée.
- 2 Appuyez sur ◀◀◀/▶▶▶. Chaque fois que vous appuyez sur la touche ▶▶▶, la fenêtre d'affichage indique le numéro des plages restantes dans l'ordre programmé. Si vous appuyez sur la touche ◀◀◀, la fenêtre d'affichage indique le numéro des plages programmées avant la plage en cours.

Pour modifier tout le programme

Appuyez sur CD ■ en mode d'arrêt et créez ensuite un nouveau programme en appliquant la procédure de programmation.

Utilisation de la fenêtre d'affichage

Si vous attribuez un nom à chaque station présélectionnée, vous pouvez vérifier les informations concernant les stations de radio. Voir "Désignation des stations présélectionnées" à la page 13 pour l'assignation d'un nom de station.

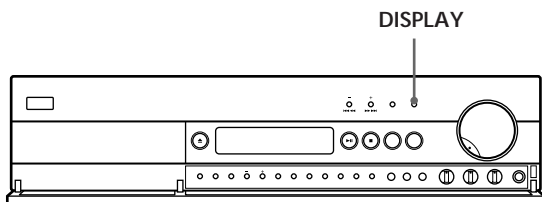

Chaque fois que vous appuyez sur la touche DISPLAY, l'affichage change selon la séquence suivante.

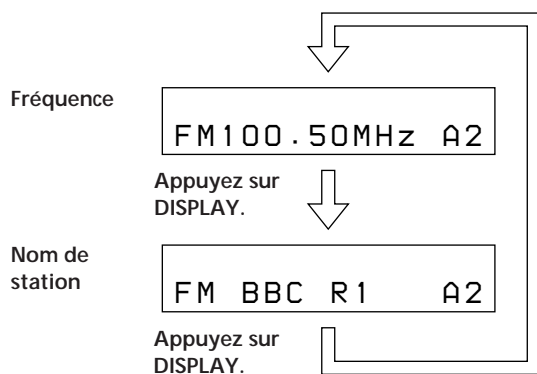

Désignation des stations présélectionnées

Vous pouvez attribuer un nom de 8 caractères à chaque station présélectionnée à l'exception des stations RDS FM.

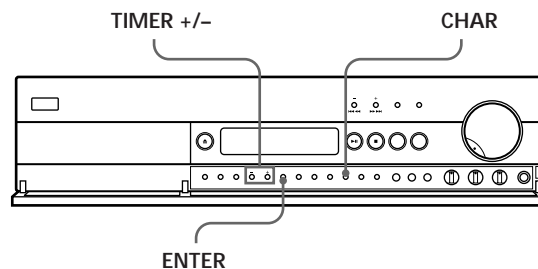

- 1 Appuyez sur CHAR.
Le curseur se met à clignoter dans la fenêtre d'affichage.
- 2 Appuyez sur TIMER +/- pour sélectionner un caractère.
- 3 Lorsque le caractère voulu s'affiche, appuyez sur CHAR pour déplacer le curseur sur la position réservée au caractère suivant.

Si vous avez commis une erreur
Appuyez plusieurs fois de suite sur CHAR jusqu'à ce que le caractère que vous voulez changer se mette à clignoter. (Chaque fois que vous appuyez sur la touche CHAR, le caractère suivant se met à clignoter.) Appuyez sur TIMER +/- pour sélectionner un nouveau caractère.
- 4 Répétez les étapes 2 et 3 jusqu'à ce que le nom de station voulu soit indiqué dans la fenêtre d'affichage.
- 5 Appuyez sur ENTER.
Le plus petit numéro de code de présélection se met à clignoter pour indiquer que cet appareil est prêt à mémoriser la station.
- 6 Appuyez sur TIMER +/- pour sélectionner le code de présélection sous lequel vous voulez mémoriser le nom de la station.
- 7 Appuyez sur ENTER.
Cet appareil mémorise la station sous le code de présélection que vous avez spécifié.

💡 Vous pouvez vérifier la fréquence de la station dont le nom est affiché
Appuyez sur DISPLAY.

Utilisation du système RDS (Radio Data System)

A quoi sert le RDS ?

Le système RDS (Radio Data System) est un service de diffusion qui permet aux stations de radio d'émettre des informations complémentaires en même temps que le signal normal de leurs émissions radiophoniques. Cet appareil vous offre trois fonctions RDS pratiques : affichage des informations RDS, messages de radioguidage, nouvelles ou émissions d'information et localisation d'une station en fonction du type d'émission voulu. Lorsqu'une station RDS est syntonisée, l'indicateur RDS s'allume. Le système RDS n'est disponible qu'avec les stations FM.*

Remarque

Il se peut que le système RDS ne fonctionne pas correctement si la station syntonisée ne transmet pas correctement les signaux RDS ou si le signal d'émission est trop faible.

* Les stations FM ne fournissent pas toutes le service RDS ni les mêmes types de services. Si vous n'êtes pas familiarisé avec le système RDS, vérifiez auprès de vos stations de radio locales quels sont les services RDS disponibles dans votre zone géographique.

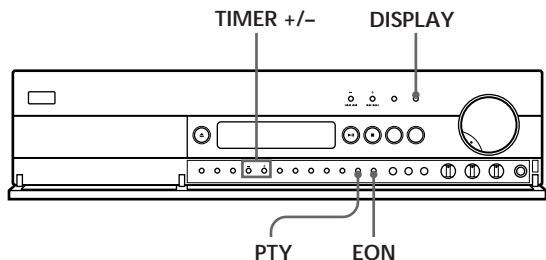

Affichage des informations RDS

Appuyez plusieurs fois de suite sur DISPLAY jusqu'à ce que les informations voulues s'affichent.

Informations affichées	Vous pouvez
Nom de la station*	Localiser chaque station par son nom (par ex., WDR) au lieu de la fréquence
Fréquence*	Localiser chaque station par la fréquence
Type d'émission	Localiser un type d'émission particulier. (Voir page 15 pour les types d'émissions à sélectionner.)
Horloge (système à 24 heures)	Afficher l'heure
Messages radio textuels	Afficher les messages textuels diffusés par la station RDS

* Ces informations s'affichent également dans le cas des stations FM non-RDS. (Voir "Désignation des stations présélectionnées" à la page 13 pour la désignation des stations.)

Remarques

- Lorsqu'un message urgent est diffusé par les autorités gouvernementales, l'indication "PTY ALARM" se met à clignoter dans la fenêtre d'affichage.
- Si une station n'assure pas un service RDS particulier, l'indication "NO..." (par ex., "NO PTY") apparaît dans la fenêtre d'affichage.
- Suivant la méthode utilisée par la station de radio pour émettre le texte, il se peut que le texte de certains messages ne soit pas complet.

Radioguidage, nouvelles ou émissions d'information (EON)

Le service de réseaux alternatifs étendu (EON - Enhanced Other Networks) permet à cet appareil de commuter automatiquement une station diffusant des messages de radioguidage, des nouvelles ou des émissions d'information. Lorsque l'émission se termine, cet appareil revient automatiquement à la station (ou à la source programme) que vous étiez en train d'écouter. Pour pouvoir utiliser cette fonction, n'oubliez pas de présélectionner des stations au préalable.

- 1 Syntonisez une station FM RDS présélectionnée de façon à activer l'indicateur RDS EON dans la fenêtre d'affichage.
- 2 Appuyez plusieurs fois de suite sur EON pour sélectionner l'émission que vous voulez contrôler. Chaque fois que vous appuyez sur la touche EON, l'affichage change selon la séquence suivante :



Lorsque cet appareil syntonise automatiquement un message de radioguidage, des nouvelles ou une émission d'information, l'indicateur correspondant se met à clignoter. Si vous ne souhaitez pas écouter l'émission dans sa totalité, appuyez sur EON pour revenir à la station de départ (ou à la source programme que vous étiez en train d'écouter).

Pour cesser de contrôler le programme

Appuyez sur EON alors que cet appareil se trouve en mode de veille EON. L'indicateur s'éteint.

Remarques

- Si vous syntonisez une station AM ou une station FM qui n'offre pas de services RDS, l'indicateur sélectionné (TA, NEWS ou INFO) s'éteint et l'appareil ne passe pas en mode de veille pour les stations EON.
- L'indication "Weak Signal" s'affiche si la station sélectionnée émet avec un faible signal. L'indication "Returning" s'affiche lorsque l'appareil tente de resyntoniser une station émettant avec un faible signal.
- Désactivez la fonction EON si vous voulez enregistrer une émission sans interruption, et plus particulièrement si vous voulez effectuer un enregistrement par programmeur.
- L'indication "No EON" apparaît dans la fenêtre d'affichage si vous sélectionnez une émission EON avant de syntoniser une station RDS.

Localisation d'une station en fonction du type d'émission (PTY)

Vous pouvez localiser une station en sélectionnant un type d'émission déterminé. Cet appareil syntonise les émissions d'un genre spécifique actuellement diffusées par les stations RDS enregistrées dans la mémoire de présélection de cet appareil.

- 1** Appuyez sur PTY.
L'indication "Select" apparaît dans la fenêtre d'affichage.
- 2** Appuyez sur TIMER +/- pour sélectionner le type d'émission voulu. Reportez-vous au tableau suivant pour les types d'émissions que vous pouvez sélectionner.
- 3** Appuyez sur PTY.
Cet appareil entame la recherche des stations RDS présélectionnées diffusant des émissions du type choisi (l'indication "Search" et le type d'émission s'affichent alternativement).
Dès que l'appareil a trouvé une émission du type spécifié, il interrompt la recherche. Les stations présélectionnées diffusant actuellement des émissions du type spécifié sont indiquées et l'appareil diffuse chaque station pendant 8 secondes.
- 4** Appuyez sur PTY pendant que cet appareil diffuse une station émettant une émission du type voulu.

Type d'émission	Vous entendez
Affairs	Des émissions thématiques plus approfondies que les actualités
Alarm	Des messages d'urgence
Culture	Des émissions culturelles nationales ou régionales sur des thèmes religieux, linguistiques et sociaux
Drama	Des pièces et des feuilletons radiophoniques
Education	Des émissions à caractère éducatif telles que "Comment..." et des conseils
Information	Des émissions d'information aux consommateurs, des conseils médicaux, etc., et des bulletins météorologiques
L. Classical	Musique classique instrumentale, vocale et chorale en général
M.O.R Music	Emissions de variétés
News	Des émissions d'actualités
Other Music	Toute émission musicale qui ne correspond à aucune des catégories ci-dessus, comme le jazz et le rhythm & blues
Pop Music	Des émissions de musique pop
PTY undefined	Toute émission qui ne correspond à aucune des catégories ci-dessus
Rock Music	Des émissions de musique rock
Science	Des émissions sur les sciences naturelles et les technologies
Sport	Des émissions d'information sportive
S. Classical	Exécutions de grands orchestres, de musique de chambre, opéras, etc.
Varied	Autres types d'émissions tels que des interviews de célébrités, des jeux et des comédies

S'endormir en musique (programmateur d'extinction)



Vous pouvez programmer le récepteur CD pour qu'il se mette hors tension à une heure que vous spécifiez.

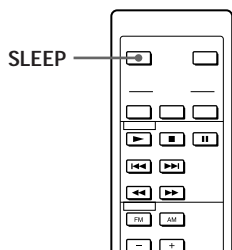

Appuyez sur la touche SLEEP de la télécommande alors que l'appareil est sous tension.

Chaque fois que vous appuyez sur la touche SLEEP, l'heure change selon la séquence suivante :

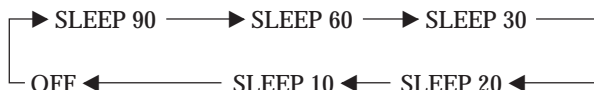

Pour désactiver le programmateur d'extinction

Appuyez sur la touche SLEEP de la télécommande jusqu'à ce que l'indication "SLEEP" disparaisse de la fenêtre d'affichage.



Vous pouvez vérifier la durée restante avant que le récepteur CD se mette hors tension

Appuyez sur la touche SLEEP de la télécommande. La durée restante apparaît dans la fenêtre d'affichage.

S'éveiller en musique (programmateur de mise sous/ hors tension)

Vous pouvez programmer le récepteur CD pour qu'il se mette chaque jour automatiquement sous tension à une heure que vous spécifiez. Assurez-vous que vous avez réglé l'horloge avant de régler le programmateur de mise sous/hors tension. (Voir "Réglage de l'horloge" à la page 6.)

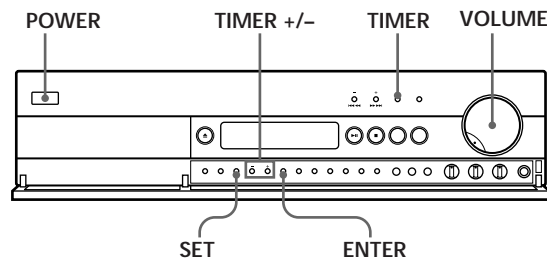

- 1 Préparez la source programme de votre choix. Si vous voulez écouter une émission de radio, sintonisez la station voulue.
- 2 Réglez le volume à l'aide de la commande VOLUME.
- 3 Appuyez plusieurs fois de suite sur SET jusqu'à ce que la source programme voulue ("CD ON" ou "TUNER ON") apparaisse dans la fenêtre d'affichage. L'indication de l'heure se met à clignoter.
- 4 Appuyez sur TIMER +/- pour régler l'heure et appuyez ensuite sur ENTER. L'indication des minutes se met à clignoter.
- 5 Appuyez sur TIMER +/- pour régler les minutes et appuyez ensuite sur ENTER. L'indication "CD OFF" ou "TUNER OFF" apparaît dans la fenêtre d'affichage.
- 6 Réglez l'heure d'arrêt de l'appareil suivant les étapes 4 et 5. L'indication "TIMER ON" s'allume et la fenêtre d'affichage indique alternativement l'heure de début et l'heure de fin ainsi que la source programme et revient ensuite à l'affichage de départ.
- 7 Appuyez sur POWER pour mettre le récepteur CD sous tension.

Pour vérifier les réglages

Appuyez deux fois sur TIMER. La fenêtre d'affichage indique alternativement l'heure de début et l'heure de fin ainsi que la source programme.

Pour désactiver le programmateur de mise sous/hors tension

Appuyez sur TIMER. L'indication du programmateur disparaît de la fenêtre d'affichage. Si vous appuyez à nouveau sur la touche TIMER, l'indication "TIMER ON" s'affiche et les réglages du programmateur de mise sous/hors tension sont réactivés.

Remarques sur les disques compacts

Manipulation des CD

- Pour que les disques compacts restent propres, saisissez-les par les bords. N'en touchez jamais la surface.
- Ne collez pas de papier ni de bande adhésive sur le CD.

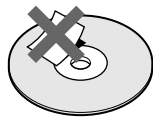
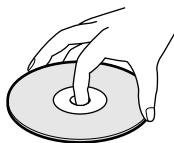

Non

- N'exposez pas les disques au rayonnement direct du soleil ou à des sources de chaleur telles que des conduits d'air chaud. De même, ne les laissez pas dans une voiture parkée en plein soleil où la température à l'intérieur de l'habitacle risque d'augmenter dans des proportions considérables.
- N'utilisez pas de stabilisateur ni de protecteur disponibles dans le commerce. Vous risquez sinon d'endommager le CD et cet appareil.
- Après avoir écouté un CD, rangez-le dans son boîtier.

Entretien

- Avant d'écouter un CD, nettoyez-le à l'aide d'un chiffon de nettoyage disponible en option. Essayez les disques en allant du centre vers l'extérieur.

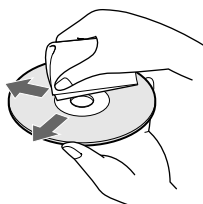

- N'utilisez pas de solvants tels que de la benzine, du diluant, des nettoyants disponibles dans le commerce ou des sprays antistatiques destinés aux disques en vinyle.

Guide de dépannage

Si vous rencontrez l'une des difficultés suivantes lors de l'utilisation de ce récepteur CD, consultez ce guide de dépannage pour tenter de remédier au problème survenu. Si le problème persiste, consultez votre revendeur Sony.

Il n'y a pas de son.

- ➔ Branchez fermement le câble de connexion audio.
- ➔ Raccordez correctement le récepteur CD et les autres appareils audio.
- ➔ Branchez les antennes.
- ➔ Appuyez sur la touche de fonction de la source programme appropriée.
- ➔ Vous n'avez pas appuyé sur la touche SPEAKER A ou B.

Aucun son n'est diffusé par un canal ou la puissance de sortie des haut-parleurs est déséquilibrée.

- ➔ Ajustez la balance à l'aide de la commande BAL.
- ➔ Vérifiez le haut-parleur et les connexions d'entrée du canal silencieux.

Faible niveau de sortie des graves et des aiguës

- ➔ Changez la position des haut-parleurs ou l'aménagement du local de façon à éliminer les obstacles à la diffusion du son.

Le son comporte des distorsions.

- ➔ Le signal d'entrée n'a pas été correctement sélectionné.
- ➔ La capacité d'entrée des haut-parleurs est insuffisante. Baissez le volume.

Absence de graves ou ambiguïté concernant la position des instruments.

- ➔ La polarité des cordons et des bornes des haut-parleurs est inversée. Rebranchez les cordons en en respectant la polarité.

Un souffle ou des parasites sont audibles.

- ➔ Branchez fermement les câbles de connexion audio.
- ➔ Le récepteur CD subit les interférences d'un téléviseur. Eloignez davantage le récepteur CD du téléviseur ou mettez le téléviseur hors tension.

La télécommande ne fonctionne pas.

- ➔ Eloignez les obstacles entre la télécommande et le récepteur CD.
- ➔ Dirigez la télécommande vers le capteur de télécommande  du récepteur CD.
- ➔ La télécommande est trop éloignée du récepteur CD. Rapprochez-vous du récepteur CD.
- ➔ Remplacez les piles de la télécommande si elles sont épuisées.

Impossible de syntoniser une fréquence

- ➔ Ajustez la position de l'antenne.
- ➔ Raccordez une antenne externe pour la réception d'émissions en FM.
- ➔ Présélectionnez à nouveau les stations si vous avez déménagé.

Souffle et/ou bruits de fond importants

- ➔ Ajustez la position ou réorientez l'antenne.
- ➔ Syntonisez une fréquence correcte.
- ➔ Raccordez une antenne externe pour la réception d'émissions en FM.
- ➔ Eloignez le récepteur CD de la source des parasites.

Le système RDS ne fonctionne pas.

- ➔ Assurez-vous que vous avez syntonisé une station FM.
- ➔ Sélectionnez une station FM émettant avec un signal plus puissant.

L'indication "No Preset" apparaît dans la fenêtre d'affichage.

- ➔ Si le cordon d'alimentation a été débranché de la prise murale (secteur) pendant plus d'un mois, la mémoire est effacée. Présélectionnez à nouveau les stations.

La station a été coupée par une autre station. / Cet appareil entame automatiquement la recherche de stations.

- ➔ La fonction EON est activée. Désactivez la fonction EON si vous ne voulez pas d'interruption de l'émission en cours.

L'affichage ou l'information approprié n'apparaît pas.

- ➔ Prenez contact avec la station de radio pour savoir si elle fournit le service en question. Le cas échéant, il se peut qu'il soit momentanément hors service.

La lecture du CD ne démarre pas.

- ➔ Il n'y a pas de CD dans l'appareil ("NO DISC" apparaît dans la fenêtre d'affichage). Introduisez un CD.
- ➔ Placez correctement le CD sur le plateau de lecture avec la face imprimée vers le haut.
- ➔ Nettoyez le CD (voir page 17).
- ➔ De l'humidité s'est condensée à l'intérieur de l'appareil. Retirez le disque et laissez le récepteur CD sous tension pendant environ une heure (voir page 2).

Si un problème quelconque persiste, réinitialisez le récepteur CD conformément à la procédure de la page 6.

Spécifications

Amplificateur

Puissance de sortie RMS continue
55 + 55 watts
(4 ohms à 1 kHz, 0,7 % THD)

Entrées

TAPE LINE IN (prises phono):
sensibilité 150 mV, impédance 50 kilohms

Sorties

TAPE REC OUT (prises phono):
150 mV, 4,7 kilohms
SPEAKER: accepte une impédance de 4 à 16 ohms, 8 à 16 ohms (SPEAKER A + B).

Lecteur CD

Système Système audionumérique à disques compacts

Laser Laser à semi-conducteurs
($\lambda = 780$ nm)

Puissance de sortie laser Durée d'émission : continue
max. de 44,6 μ W*

* Cette puissance est la valeur mesurée à une distance de 200 mm de la surface de la lentille de l'objectif du bloc optique avec une ouverture de 7 mm.

Longueur d'onde 780 - 790 nm
Réponse en fréquence 20 Hz - 20 kHz ($\pm 0,5$ dB)
Rapport Signal/bruit Plus de 114 dB
Plage dynamique Plus de 100 dB
Distorsion harmonique Moins de 0,003%
Séparation des canaux Plus de 108 dB (1 kHz, 20 kHz LPF)

Syntoniseur

Syntoniseur stéréo FM, superhétérodyne FM/AM
Syntoniseur FM

Plage de syntonisation 87,5 - 108,0 MHz
(incréments de 50 kHz)

Antenne

Bornes d'antenne Antenne filaire FM
Fréquence intermédiaire 75 ohms asymétrique
Sensibilité 10,7 MHz
avec une isolation acoustique à 26 dB (mono) 10,3 dBf, 0,9 μ V/75 ohms
avec une isolation acoustique à 46 dB (stéréo) 38,5 dBf, 23 μ V/75 ohms

Sensibilité utile (IHF) 10,3 dBf, 0,9 μ V/75 ohms
Rapport signal/bruit avec un écart de 40 kHz
Mono: 75 dB
Stéréo: 70 dB

Distorsion harmonique à 1 kHz

Mono: 0,04%
Stéréo: 0,07%

Séparation

Réponse en fréquence 45 dB à 1 kHz
30 Hz - 15 kHz (+0,3/-0,7)

Syntoniseur AM

Plage de syntonisation 531 - 1.602 kHz
(incréments de 9 kHz)

Antenne

Fréquence intermédiaire 450 kHz
Sensibilité utile 300 μ V/m
Rapport signal/bruit 50 dB (50 mV/m, 999 kHz)
Distorsion harmonique 0,3% (50 mV/m, 400 Hz)

Caractéristiques générales

Puissance de raccordement 230 V CA, 50/60 Hz
Consommation électrique 150 watts
Dimensions (l/h/p) Approx. 440 x 110 x 340 mm parties saillantes et commandes comprises
Masse Approx. 7,4 kg
Accessoires fournis Voir page 4.

La conception et les spécifications sont sujettes à modifications sans préavis.

Index

A, B, C, D

- Déballage 4
- Dépannage 17
- Désignation des stations 13
- Durée restante 11
- Durée totale de lecture 11

E, F, G, H

- EON 14

I, J, K

- Informations affichées 13
- Informations CD affichées 11

L

- Lecture d'un CD
 - lecture aléatoire 11
 - lecture continue 9
 - lecture programmée 12
 - lecture répétée 11
- Localisation
 - en contrôlant 9
 - en observant la fenêtre d'affichage 9

M, N, O

- Manipulation des CD 17
- Mémorisation de stations de radio. *Voir* Présélection.
- Mode FM 10

P, Q

- Présélection de stations de radio 7
- Programmateurs de mise sous/hors tension 16
- Programmateurs d'extinction 16
- PTY 15

R

- Raccordement 4
 - antenne AM 5
 - antenne FM 5
 - appareil audio 5
 - cordon d'alimentation 6
 - fil de masse 5
 - présentation 4
 - système de haut-parleurs 4
- RDS 14
- Recherche. *Voir* Localisation.
- Réception de stations
 - présélectionnées 10
- Réglage de l'horloge 6
- Réglage du son 8
- Répétition
 - de la plage en cours 11
 - de toutes les plages 11

S

- Sélection d'une source 8
- Syntonisation. *Voir* Réception
- Syntonisation automatique 7
- Syntonisation manuelle 7

T, U

- Télécommande 4

V, W, X, Y, Z

- Vérification de l'ordre des plages 12

Nom des commandes

Touches

- CD ► 8, 9, 11, 12
- CD ■ 9
- CHAR 13
- CLOCK SET 6
- DISPLAY 11, 13
- ENTER 6, 7, 12, 13, 16
- EON 14
- MEMORY 7
- MUTING 8
- ▲ OPEN/CLOSE 9
- PLAY MODE 11, 12
- PRESET +/- 7, 10
- REPEAT 11
- PTY 15
- SET 16
- SLEEP 16
- ST/MONO 10
- TAPE 8
- TIMER 16
- TIMER +/- 6, 12, 13, 14, 16
- TUNE MODE 7, 10
- TUNER FM/AM 7, 10
- ◀◀◀/▶▶▶ 9

Commutateurs

- LOUDNESS 8
- POWER 8
- SPEAKER A/B 4

Commandes

- BAL 8
- BASS 8
- TRE 8
- VOL +/- 8
- VOLUME 8

Prise

- PHONES 8

Autres

- Fenêtre d'affichage 11, 13
- Plateau de lecture 9
- 4

ADVERTENCIA

Para evitar incendios o el riesgo de electrocución, no exponga la unidad a la lluvia ni a la humedad.

Para evitar el peligro de descarga eléctrica, no abra la unidad. Solicite asistencia de personal cualificado únicamente.

No instale el aparato en un espacio cerrado, como una estantería para libros o un armario empotrado.

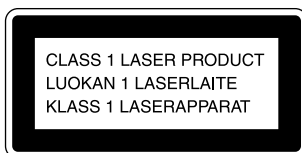

Este aparato está clasificado como un producto LÁSER de CLASE 1. La INDICACIÓN DE PRODUCTO LÁSER DE CLASE 1 está situada en la parte exterior trasera.

La siguiente etiqueta de precaución se encuentra en el interior de la unidad.

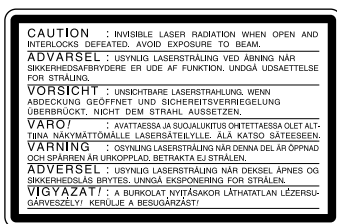

Precauciones

Seguridad

- Precaución — El uso de instrumentos ópticos con este producto aumentará el riesgo de sufrir daños en los ojos.
- Si se introduce cualquier objeto sólido o se derrama líquido en el interior de la unidad, desenchufe el receptor de CD y solicite la asistencia de personal cualificado antes de volver a utilizarlo.
- No desmonte la unidad, ya que pueden producirse descargas eléctricas. Solicite asistencia técnica de personal cualificado únicamente.

Fuentes de alimentación

- Antes de utilizar el receptor de CD, compruebe que su tensión de funcionamiento coincide con el suministro de alimentación local. La tensión de funcionamiento se indica en la placa de identificación situada en la parte trasera del receptor de CD.
- El receptor de CD mantiene la conexión con la fuente de alimentación de CA (red) siempre que esté enchufado a la toma de alimentación mural, aunque se haya apagado la unidad.
- Si no va a utilizar el receptor de CD durante un intervalo de tiempo prolongado, asegúrese de desconectarlo de la toma de alimentación mural. Para desconectar el cable de alimentación de CA (cable de red), tire del enchufe, nunca del cable.
- El cable de alimentación de CA (cable de red) debe sustituirse únicamente en un taller de servicio técnico cualificado.

Ubicación

- Sitúe el receptor de CD en un lugar que goce de ventilación adecuada, con el fin de evitar que se produzca el calentamiento interno de la unidad.
- No sitúe el receptor de CD sobre una superficie blanda, como por ejemplo, un paño, ya que los orificios de ventilación de la parte inferior podrían quedar bloqueados.
- No sitúe el receptor de CD en un lugar cercano a fuentes de calor, ni lo deje expuesto a la luz directa del sol. No someta la unidad a ambientes cargados de polvo ni la sitúe en lugares donde pueda sufrir golpes mecánicos.

Funcionamiento

- Si se traslada el receptor de CD directamente de un lugar frío a uno cálido, o si éste se sitúa en una habitación muy húmeda, puede condensarse humedad en las lentes internas de esta unidad. En este caso, la unidad no funcionará correctamente, de modo que será preciso extraer el CD y dejar activado el receptor de CD durante una hora aproximadamente hasta que la humedad se evapore.
- Antes de conectar otros componentes, asegúrese de desactivar y desenchufar el receptor de CD.

Ajuste del volumen

- No eleve el volumen mientras escucha una parte con señales de entrada de muy bajo nivel o cuando no se reciben señales de audio. En caso contrario, los altavoces pueden dañarse al reproducirse una parte con un nivel máximo de audio.

Limpieza

- Limpie el bastidor, el panel y los controles con un paño suave humedecido en una solución detergente poco concentrada. No utilice ningún tipo de estropajo o detergente abrasivo, ni disolventes como alcohol o bencina.

Transporte

- Asegúrese de extraer el CD.

Reembalaje

- No se deshaga de la caja de cartón ni del material de embalaje, ya que resultan ideales para transportar el receptor de CD. Para transportar el receptor de CD, vuelva a embalarlo del mismo modo que cuando se suministró de fábrica.

En caso de dudas o problemas relacionados con el receptor de CD, póngase en contacto con el proveedor Sony más cercano.

¡Bienvenido!

Felicitaciones por la adquisición del receptor de CD Sony. Antes de utilizar la unidad, lea este manual completamente y consérvelo para realizar consultas.

Acerca de este manual

Las instrucciones de este manual hacen referencia al modelo RXD-700.

Convenciones

- Las instrucciones de este manual contienen una descripción de los controles del receptor de CD. También es posible utilizar los controles del mando a distancia si los nombres de éstos coinciden o se parecen a los del receptor de CD.
- En este manual se emplean los siguientes iconos:



Indica que es posible realizar la tarea utilizando el mando a distancia.



Indica consejos y sugerencias para facilitar la tarea.

INDICE

Procedimientos iniciales

Desembalaje	4
Conexión del sistema	4
Puesta en hora del reloj	6
Preajuste de las emisoras de radio	7

Operaciones básicas

Selección de una fuente	8
Reproducción de un CD	9
Recepción de emisoras predefinidas	10

Operaciones de CD avanzadas

Uso del visor de CD	11
Reproducción repetida de temas de CD	11
Reproducción de temas de CD en orden aleatorio (Reproducción aleatoria)	11
Programación de temas de CD (Reproducción de programa)	12

Operaciones del sintonizador avanzadas

Uso del visor	13
Asignación de nombre a las emisoras predefinidas	13
Uso del sistema de datos de radio (RDS)	14

Otras operaciones

Desactivación automática de la música (Temporizador de desactivación) 	16
Activación de la música (Temporizador de encendido/apagado)	16

Información adicional

Notas sobre los discos compactos	17
Solución de problemas	17
Especificaciones	18

Índice alfabético

Índice alfabético	19
-------------------------	----

Desembalaje

Compruebe que se incluyen los siguientes componentes:

- Mando a distancia (remoto) (1)
- Pilas R6 (tamaño AA) (2)
- Antena cerrada de AM (1)

Inserción de pilas en el mando a distancia

Es posible controlar el receptor de CD utilizando el mando a distancia suministrado.

Inserte dos pilas R6 (tamaño AA) haciendo coincidir las polaridades + y - de las pilas. Cuando utilice el mando a distancia, apunte al sensor remoto  del receptor de CD.

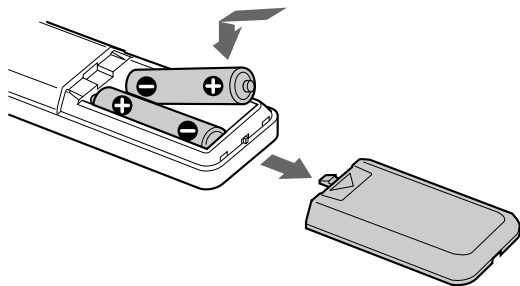

Cuando deben sustituirse las pilas

Con una frecuencia de uso normal, las pilas deben durar seis meses aproximadamente. Cuando no pueda controlar el receptor de CD con el mando a distancia, sustituya las pilas por unas nuevas.

Notas

- No deje el mando a distancia cerca de un lugar extremadamente caliente o húmedo.
- No deje caer ningún objeto extraño dentro del mando a distancia, sobre todo al sustituir las pilas.
- No exponga el sensor remoto a la luz directa del sol ni a aparatos de iluminación, ya que éste podría no funcionar correctamente.
- Si no va a utilizar el mando a distancia durante un periodo de tiempo prolongado, retire las pilas para evitar posibles daños derivados de fugas y corrosión.

Conexión del sistema

Descripción general

En esta sección se describe cómo conectar los altavoces, la platina magnetofónica, la antena de FM y la antena cerrada de AM suministrada al receptor de CD. Asegúrese de desconectar la alimentación de cada componente antes de realizar las conexiones.

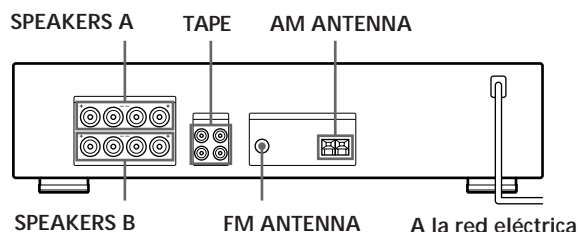

Conexiones del sistema de altavoces

Es posible conectar dos pares de altavoces: A y B.

¿Qué cables se necesitan?

Cable de altavoz (no suministrado) (1 por cada altavoz)

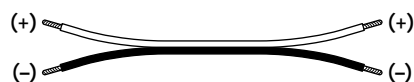

Entrelace los extremos pelados del cable a partir de una longitud aproximada de 15 mm. Asegúrese de que el cable del altavoz se conecta con el terminal correspondiente de los componentes: + con + y - con -. Si los cables se invierten, se recibirá sonido distorsionado con ausencia de graves.

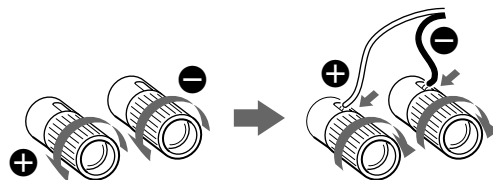

Conexión a altavoces con sistema bifilar

Puesto que los dos pares de terminales de altavoces del receptor de CD, SPEAKERS A y B, pueden proporcionar salida de altavoz simultánea, es posible utilizarlos para conectar un sistema bifilar.

Para seleccionar el sistema de altavoces A o B

Pulse SPEAKER A o B. Para utilizar ambos sistemas de altavoz simultáneamente, pulse SPEAKER A y B.

Nota

Emplee altavoces con un valor de impedancia nominal de 4 a 16 ohmios. Para realizar la salida simultánea a dos sistemas de altavoces, utilice altavoces con un valor de impedancia nominal de 8 a 16 ohmios.

Conexiones de antena de AM

¿Qué componentes se necesitan?

Antena cerrada de AM (suministrada) (1)



1 Instale la antena suministrada.



Es posible utilizar la antena en posición vertical (Ejemplo 1) o fijándola a la pared (Ejemplo 2).

2 Conecte la antena cerrada de AM a los terminales AM ANTENNA situados en la parte posterior del receptor de CD.

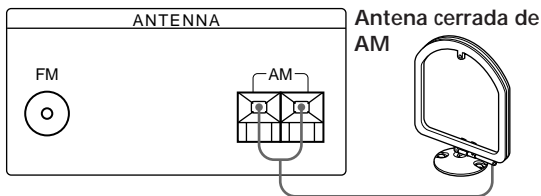

3 Ajuste la dirección de la antena hasta obtener un grado de recepción óptimo.

La antena cerrada de AM dispone de una directividad que detecta la señal con más intensidad desde algunos ángulos que desde otros. Oriente la antena en la dirección que permita obtener una mejor calidad de recepción. Si se produce sonido de agudos (ruido de frecuencia) al grabar emisiones de AM, ajuste la posición de la antena cerrada de AM para que desaparezca el ruido.

Si se encuentra en un edificio construido con hormigón armado o con marco de acero, es posible que no se obtenga una buena calidad de recepción, ya que las ondas radioeléctricas se debilitan en el interior.

Ejemplo 1

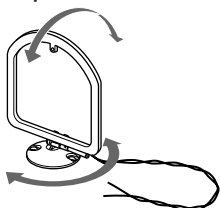

Ejemplo 2

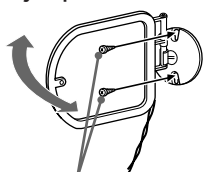

Tornillos (no suministrados)



Para emisoras de difícil recepción

Intente reubicar la antena cerrada durante la sintonización. Si coloca la antena cerrada de AM cerca de una ventana, será más fácil mejorar la calidad de recepción.

Conexiones de antena de FM

Con una antena externa de FM es posible obtener una mejor calidad de sonido de radiodifusión de FM.

¿Qué se necesita?

Antena externa de FM (no suministrada) (1) y cable coaxial de 75 ohmios con conector IEC de tipo hembra (no suministrado) (1)

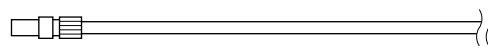

Conector IEC de tipo hembra

Conecte una antena externa de FM (no suministrada) al terminal FM ANTENNA situado en la parte posterior del receptor de CD.

Antena externa de FM

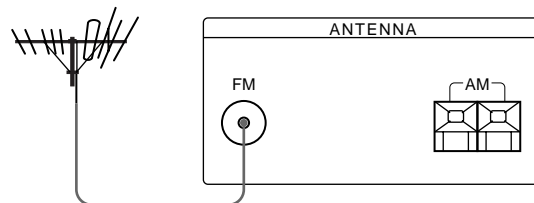

Conector IEC de tipo hembra

Conexión de un cable de masa

Si se conecta una antena externa, asegúrese de conectar un cable de toma a tierra (no suministrado) al terminal AM ANTENNA (además de a la antena cerrada de AM) para obtener protección cerámica.

Conexiones de componentes de audio

¿Qué cables se necesitan?

Cables de audio (no suministrados) (2)

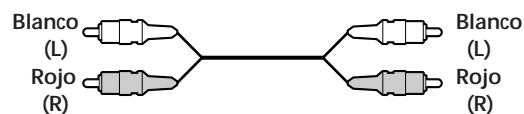

Al conectar un cable de audio, asegúrese de conectar los pines con código de colores con las tomas correctas de los componentes: Rojo (derecha) con Rojo y Blanco (izquierda) con Blanco. Cerciérese de que las conexiones se han realizado firmemente para evitar que se produzca zumbido y ruido.

(Continúa)

La flecha \Rightarrow indica el flujo de señales.

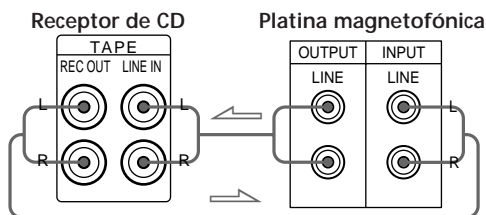

La señal de audio de la fuente seleccionada actualmente (CD o sintonizador) se emite a través de las tomas TAPE OUT.

Conexión del cable de alimentación

Conecte el cable de alimentación a una toma mural.

Nota

Separe el cable de alimentación, los cables de audio y los cables de altavoz. Puede producirse ruido o un deterioro del sonido si los cables de audio entran en contacto con el cable de alimentación, o si el cable de alimentación o los cables de altavoz se sitúan cerca de una antena cerrada o de un cable de antena.

Antes de utilizar el receptor de CD por primera vez

Es preciso restaurar el receptor de CD.

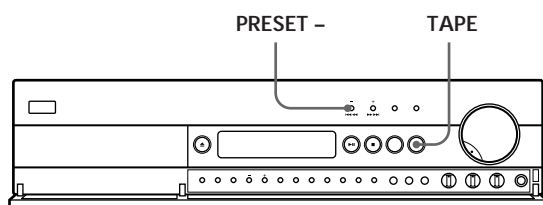

Con la alimentación desactivada, pulse TAPE mientras mantiene pulsado PRESET -. "All Clear" aparece en el visor.

Nota

Al restaurar el receptor de CD, se borran todas las emisoras de radio predefinidas.

Puesta en hora del reloj

Es preciso definir la hora antes de utilizar las funciones del temporizador.

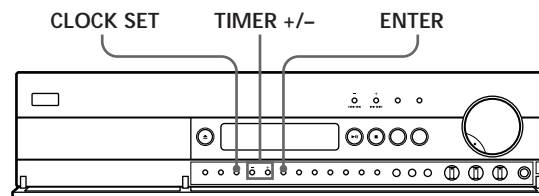

- 1 Press CLOCK SET.
La indicación de hora parpadea.

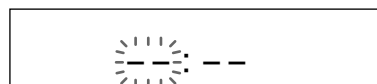

- 2 Pulse TIMER +/- para definir la hora.
El reloj utiliza el sistema de 24 horas.

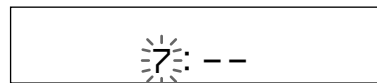

- 3 Pulse ENTER.
La indicación de minutos parpadea.

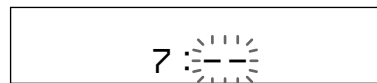

- 4 Pulse TIMER +/- para definir los minutos.



- 5 Pulse ENTER.
El reloj se pone en funcionamiento.

Para ajustar el reloj una vez definido

Pulse CLOCK SET y manténgalo pulsado hasta que la indicación de hora del reloj comience a parpadear (un segundo aproximadamente) y, a continuación, ajuste el reloj realizando el procedimiento anterior.

Preajuste de las emisoras de radio

En esta sección se muestra cómo almacenar hasta 30 de sus emisoras de FM o AM preferidas de forma manual utilizando códigos predefinidos compuestos de caracteres (A, B o C) y números (1-0), como A7. Es posible almacenar hasta 10 emisoras utilizando cada una de las tres letras. Estas letras pueden utilizarse para clasificar emisoras en función de la categoría musical o la banda de frecuencia.

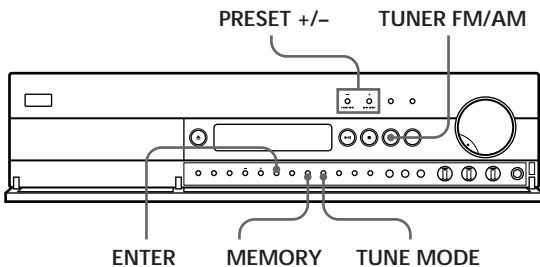

- 1 Pulse POWER para encender el receptor de CD.
- 2 Pulse TUNER FM/AM varias veces para seleccionar FM o AM.
- 3 Pulse y mantenga pulsado PRESET +/- . Suéltelo cuando los números de frecuencia comiencen a cambiar.
Pulse PRESET + para acceder a una frecuencia superior y pulse PRESET - para acceder a una frecuencia inferior.
Cuando esta unidad localiza una emisora, aparece "TUNED" en el visor y la exploración se detiene automáticamente (Sintonización automática).
Si "PRESET" aparece en el visor
Pulse TUNE MODE varias veces hasta que "PRESET" desaparezca del visor y, a continuación, realice el procedimiento anterior.
- 4 Pulse MEMORY.
El código predefinido inferior disponible parpadea para indicar que la unidad está preparada para almacenar la emisora.
- 5 Pulse PRESET +/- varias veces hasta que el visor muestre el código predefinido que desee.
Cada vez que pulse el botón, el código predefinido cambiará como se indica a continuación:



Si almacena una emisora mediante un código predefinido ya utilizado para almacenar otra emisora, se borrará la emisora previamente almacenada.

- 6 Pulse ENTER.
Esta unidad almacena la emisora con el código predefinido que el usuario especifica.
 - 7 Repita los pasos de 2 a 6 para almacenar otras emisoras.
- 💡 **Al sintonizar emisoras de AM**
Ajuste la dirección de la antena cerrada de AM para obtener la mejor calidad de recepción posible.
 - 💡 **Si el indicador STEREO permanece desactivado**
Pulse ST/MONO cuando se reciba una emisión de FM estéreo.
 - 💡 **Si se aprecia distorsión en la recepción de un programa de FM estéreo**
El indicador STEREO parpadea. Pulse ST/MONO para cambiar a sonido monoaural (MONO). No obtendrá el efecto estereofónico, pero la distorsión se reducirá. Para volver al modo estereofónico, vuelva a pulsar este botón.
 - 💡 **Si no consigue sintonizar la emisora que desea (Sintonización manual)**
Mediante el uso de la sintonización manual, es posible buscar por todas las emisoras de cada banda y sintonizar emisoras con señales muy débiles que no podría recibir si empleara la sintonización automática.
 - 1 Pulse TUNER FM/AM varias veces para seleccionar FM o AM.
 - 2 Pulse PRESET +/- varias veces hasta sintonizar la emisora que desee.
Pulse PRESET + para acceder a una frecuencia superior y pulse PRESET - para acceder a una frecuencia inferior.

Si aparece "PRESET" en el visor
Pulse TUNE MODE varias veces hasta que "PRESET" desaparezca del visor y, a continuación, realice el procedimiento anterior.
 - 💡 **Los nombres de las emisoras RDS (Sistema de datos de radio) se almacenan automáticamente**
Al predefinir una emisora RDS que esté emitiendo información del nombre de emisora, el nombre de emisora se almacenará automáticamente en la emisora predefinida.
 - 💡 **Si desea etiquetar las emisoras**
Realice el procedimiento descrito en "Asignación de nombre a las emisoras predefinidas" en la página 13.

Nota

Si el cable de alimentación permanece desconectado durante un mes aproximadamente, las emisoras predefinidas se borrarán de la memoria del receptor de CD y será preciso volver a predefinirlas.

Selección de una fuente

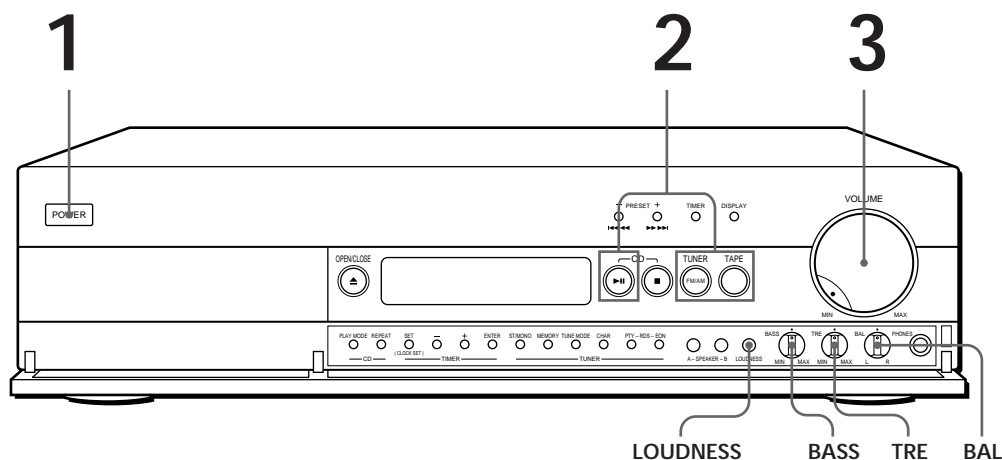

- Consulte las páginas de 4 a 6 para obtener información sobre conexiones.

Es posible escuchar a través de los auriculares. Conecte los auriculares a la toma PHONES y defina SPEAKER A y B en la posición OFF.

Es posible ajustar el volumen utilizando el mando a distancia. Pulse VOL +/-.

Nota
Impida que se produzca una salida de altavoz de alta frecuencia con distorsión del sonido. La distorsión de alta frecuencia puede dañar los altavoces.

1 Pulse POWER para activar el receptor de CD y gire VOLUME completamente en sentido contrario a las agujas del reloj para evitar que los altavoces se dañen debido a un nivel de salida excesivo.

2 Pulse un botón de función para seleccionar la fuente de programa que desea escuchar.

Para escuchar:	Pulse:
Emisiones de radio	TUNER FM/AM
Disco compacto	CD ►►
Cinta magnetofónica	TAPE e inicie la reproducción de una cinta magnetofónica

3 Ajuste el volumen girando VOLUME.

Para:	Es necesario:
Ajustar los graves	Girar BASS
Ajustar los agudos	Girar TRE
Ajustar el balance	Girar BAL
Reforzar los graves y agudos a bajo nivel de audición	Pulsar LOUDNESS
Silenciar el sonido	Pulsar MUTING en el mando a distancia

Reproducción de un CD

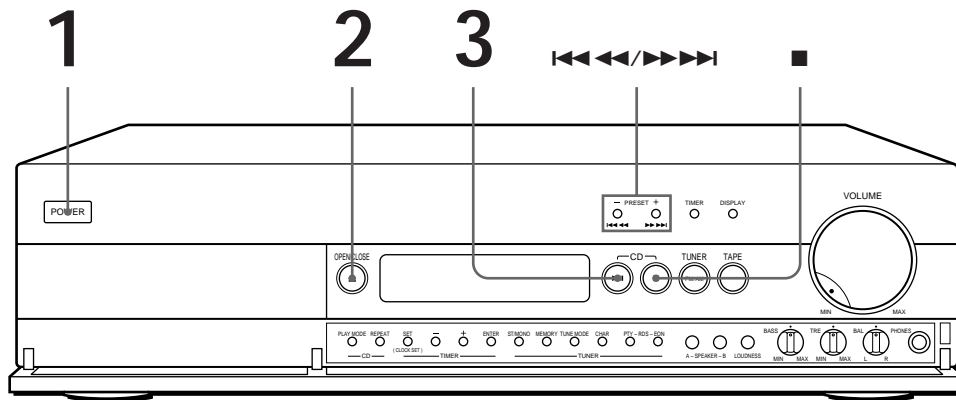

💡 Si la reproducción no se inicia a partir del primer tema Pulse PLAY MODE hasta que "SHUFFLE" y "PROGRAM" desaparezcan del visor.

1 Pulse POWER para activar el receptor de CD.

2 Pulse ▲ OPEN/CLOSE y coloque un CD en la bandeja.

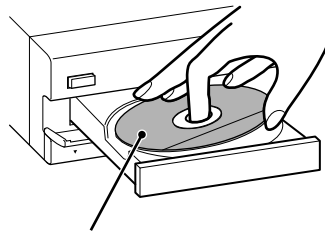

Con la etiqueta hacia arriba

3 Pulse CD ►||.
La bandeja de discos se cierra y se inicia la reproducción (Reproducción continua).

Para detener la reproducción

Pulse CD ■.

Para:	Pulse:
Realizar una pausa durante la reproducción	CD ► (o en el mando a distancia)
Reanudar la reproducción después de la pausa	CD ► (o en el mando a distancia)
Ir al tema siguiente	►►►► (o ►► en el mando a distancia)
Volver al tema anterior	◄◄◄◄ (o ◄◄ en el mando a distancia)
Localizar un punto durante la reproducción	◄◄◄◄ (avance) o ►►►► (retroceso) y manténgalo pulsado para encontrar el punto (o ◄◄/►► en el mando a distancia)
Detener la reproducción y extraer el CD	▲ OPEN/CLOSE

💡 Es posible localizar un punto con rapidez observando el visor durante la pausa Pulse ◄◄◄◄/►►►► y manténgalo pulsado hasta que encuentre el punto. No recibirá sonido durante la operación.

Recepción de emisoras predefinidas

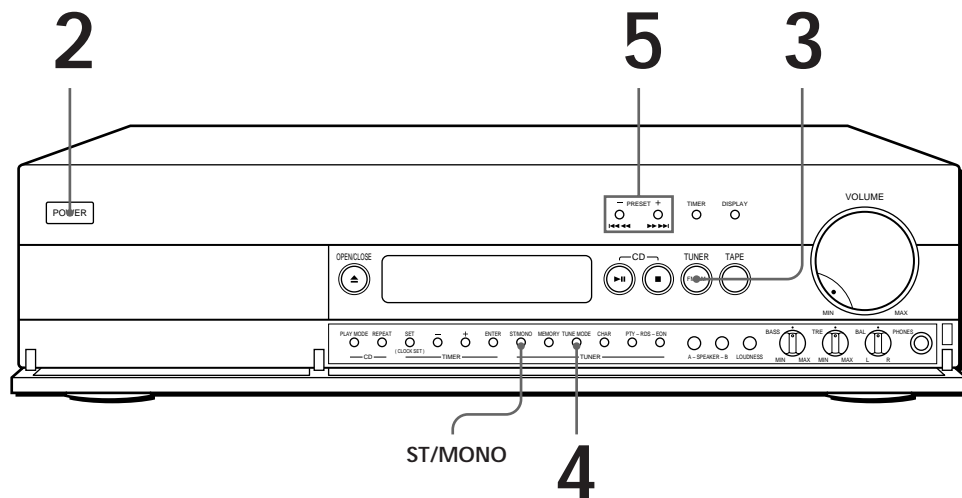

- Para sintonizar una emisora no predefinida, consulte "Preajuste de las emisoras de radio" en la página 7 para obtener información sobre la sintonización automática o manual.

Notas

- Si no hay emisoras almacenadas, "No Preset" parpadea en el visor. Si sólo hay almacenada una emisora, "1 Preset only" parpadea en el visor.
- El visor muestra sólo los códigos predefinidos donde ha almacenado previamente las emisoras.
Ejemplo: Si ha almacenado las emisoras en A1, A3 y C2, el visor cambiará de la siguiente forma cada vez que pulse el botón PRESET -.



- 1 Asegúrese de que se han predefinido emisoras de radio. (Consulte la página 7 para obtener información sobre el preajuste.)
- 2 Pulse POWER para activar el receptor de CD.
- 3 Pulse TUNER FM/AM.
- 4 Pulse TUNE MODE varias veces hasta que "PRESET" aparezca en el visor.
- 5 Pulse PRESET +/- para seleccionar el código predefinido que desee (A1 - C0).

Ajuste manual del modo FM

Pulse ST/MONO para seleccionar el modo de recepción; es posible seleccionar Auto Stereo o MONO.

- Con el modo Auto Stereo se reciben emisiones estereofónicas con señales intensas. Pulse ST/MONO varias veces hasta que "MONO" desaparezca del visor.
- Con el modo MONO se reciben emisoras con señales débiles. Las emisoras se recibirán en modo monoaural, pero con menos ruido.

Uso del visor de CD

Es posible acceder a información relacionada con el CD utilizando el visor.

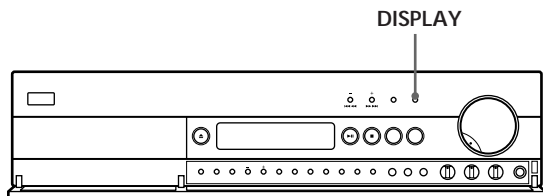

Comprobación del número total de temas y del tiempo de reproducción de éstos

Pulse DISPLAY antes de iniciar la reproducción. El visor muestra el número total de temas, así como el tiempo de reproducción completo. La información también se muestra al pulsar **▲ OPEN/CLOSE** para cerrar la bandeja de discos.

Visualización de información durante la reproducción de un CD

Durante la reproducción de un CD, el visor muestra el número de tema actual y el tiempo de reproducción.

Comprobación del tiempo restante

Cada vez que pulse el botón DISPLAY durante la reproducción de un CD, el visor cambiará como se muestra en el gráfico siguiente.

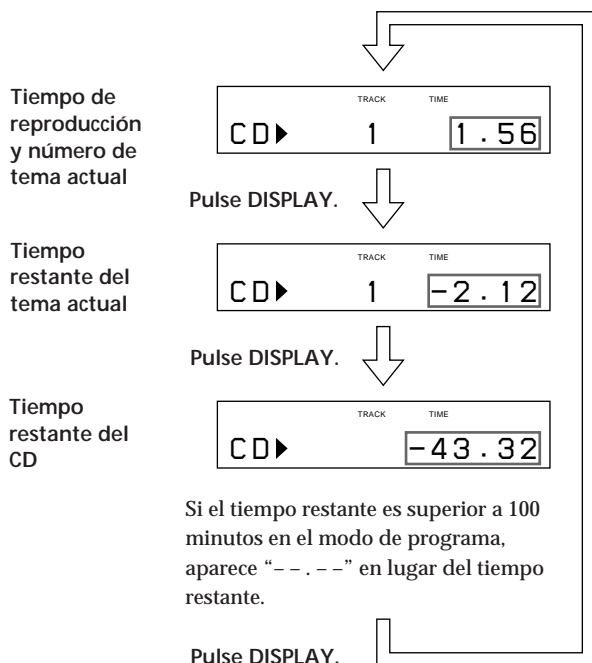

Reproducción repetida de temas de CD

Es posible reproducir temas de forma repetida en cualquier modo de reproducción.

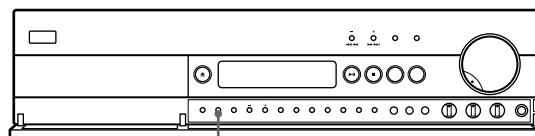

Pulse REPEAT mientras se reproduce un CD. "REPEAT" aparece en el visor. La unidad repite los temas como se indica a continuación:

Quando el disco se reproduce mediante:	La unidad repite:
Reproducción continua (página 9)	Todos los temas
Reproducción aleatoria (página 11)	Todos los temas en orden aleatorio
Reproducción de programa (página 12)	El mismo programa

Para cancelar la reproducción repetida
Pulse REPEAT varias veces hasta que "REPEAT" desaparezca del visor.

Repetición del tema actual

Sólo es posible repetir el tema actual.

Mientras se reproduce el tema, pulse REPEAT varias veces hasta que "REPEAT 1" aparezca en el visor.

Reproducción de temas de CD en orden aleatorio (Reproducción aleatoria)

Es posible indicar a la unidad que reproduzca los temas en orden aleatorio.

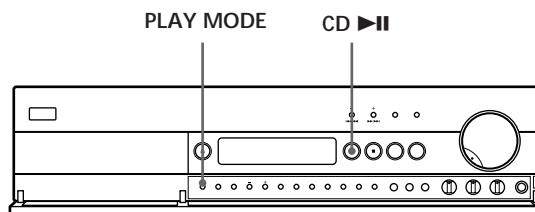

(Continúa)

- 1 Pulse PLAY MODE varias veces hasta que aparezca "SHUFFLE" en el visor.
- 2 Pulse CD ►► para iniciar la reproducción aleatoria.
La indicación [] se muestra mientras la unidad reproduce los temas de forma aleatoria.

Para cancelar la reproducción aleatoria
Pulse PLAY MODE dos veces.

- ☛ Es posible iniciar la reproducción aleatoria durante la reproducción
Pulse PLAY MODE una vez para iniciar la reproducción aleatoria a partir del tema actual.

Programación de temas de CD (Reproducción de programa)

Es posible estructurar el orden de los temas de un CD y crear un programa propio. El programa puede contener un máximo de 24 temas.

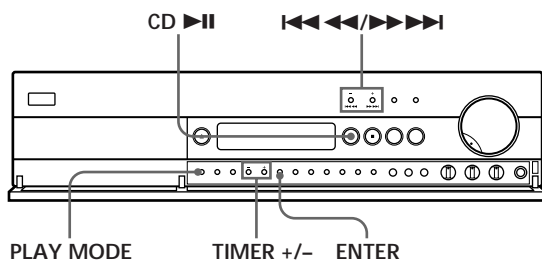

- 1 Pulse PLAY MODE varias veces hasta que "PROGRAM" aparezca en el visor antes de iniciar la reproducción.
- 2 Pulse TIMER +/- hasta que el visor muestre el número de tema que desea.
El orden de reproducción parpadea y el tiempo de reproducción total, incluido el tema, aparece en el visor.

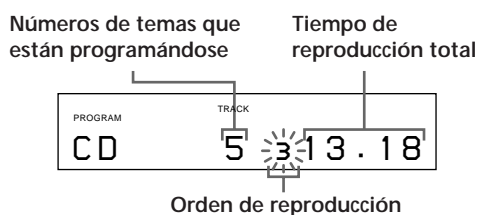

- 3 Pulse ENTER para seleccionar el tema.



- 4 Repita los pasos 2 y 3 para programar los temas en el orden que desee.
- 5 Pulse CD ►► para iniciar la reproducción de programa.

Para cancelar la reproducción de programa
Pulse PLAY MODE.

- ☛ El programa se conserva incluso después de que finaliza la reproducción de programa
Al pulsar el botón CD ►►, es posible volver a reproducir el mismo programa.

Notas

- " - - - " aparece en el visor en lugar del tiempo de reproducción total cuando éste es superior a 100 minutos.
- "FULL" aparece en el visor al intentar añadir un tema a un programa que ya contiene 24 temas.

Comprobación del orden de los temas

Es posible comprobar el programa durante la reproducción de programa.

- 1 Pulse CD ►► para realizar una pausa durante la reproducción de programa.
- 2 Pulse <<<</>>>>.
Cada vez que pulse el botón >>>>, el visor muestra los números de temas restantes en el orden programado. Si pulsa el botón <<<<, el visor muestra los números de temas programados anteriores al tema actual.

Para cambiar todo el programa

Pulse CD ■ en el modo de parada y, a continuación, cree un nuevo programa realizando el siguiente procedimiento de programación.

Uso del visor

Si se asigna un nombre a cada emisora predefinida, es posible acceder a información acerca de las emisoras de radio. Consulte "Asignación de nombre a las emisoras predefinidas" en la página 13 para asignar nombre.

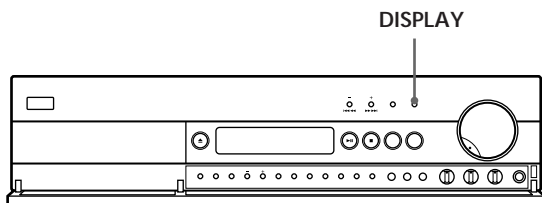

Cada vez que pulse el botón DISPLAY, el visor cambiará como se muestra a continuación.

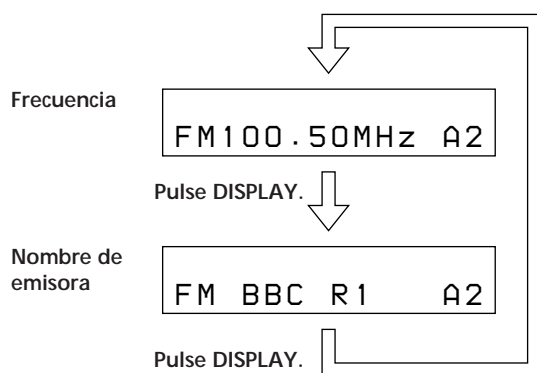

Asignación de nombre a las emisoras predefinidas

Es posible asignar un nombre con un máximo de 8 caracteres a cada emisora predefinida, excepto a las emisoras RDS de FM.

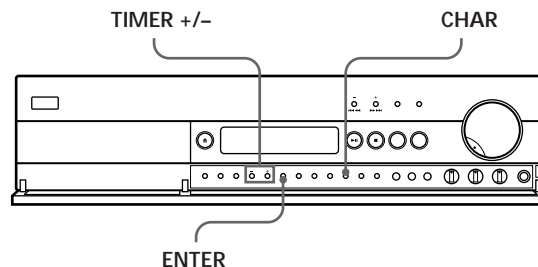

- 1 Pulse CHAR.
El cursor parpadea en el visor.
- 2 Pulse TIMER +/- para seleccionar un carácter.
- 3 Cuando aparezca el carácter que desea, pulse CHAR para desplazar el cursor a la posición del siguiente carácter.

Si comete un error
Pulse CHAR varias veces hasta que parpadee el carácter que desea cambiar. (Cada vez que pulse el botón CHAR, parpadeará el siguiente carácter.) Pulse TIMER +/- para seleccionar un nuevo carácter.
- 4 Repita los pasos 2 y 3 hasta que el visor muestre el nombre de emisora que desea.
- 5 Pulse ENTER.
El número de código predefinido inferior disponible parpadea para indicar que esta unidad está preparada para almacenar la emisora.
- 6 Pulse TIMER +/- para seleccionar el código predefinido mediante el cual desea almacenar el nombre de emisora.
- 7 Pulse ENTER.
Esta unidad almacena la emisora mediante el código predefinido especificado.

💡 Es posible comprobar la frecuencia del nombre de emisora mostrado
Pulse DISPLAY.

Uso del sistema de datos de radio (RDS)

Posibilidades que RDS ofrece

RDS (Sistema de datos de radio) es un servicio de emisión que permite a las emisoras de radio enviar información adicional junto con la señal de programa radiofónico regular. Esta unidad proporciona tres útiles funciones RDS: visualización de información RDS, control del tráfico, noticias o programas informativos y localización de una emisora en función del tipo de programa. Al sintonizarse una emisora RDS, el indicador RDS se ilumina. RDS sólo está disponible en emisoras* de FM.

Nota

Es posible que RDS no funcione correctamente si la emisora sintonizada no transmite la señal RDS correctamente o si la intensidad de la señal es débil.

* No todas las emisoras de FM proporcionan servicio RDS, ni tampoco ofrecen los mismos tipos de servicios. Si no está familiarizado con el sistema RDS, compruebe las emisoras de radio locales para obtener información acerca de los servicios RDS que se ofrecen en su zona.

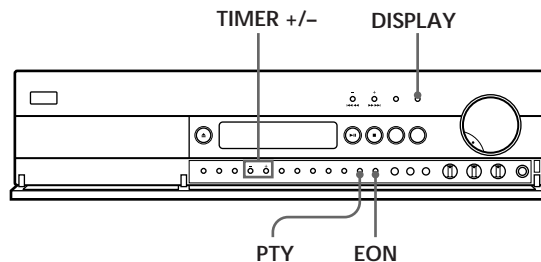

Visualización de información RDS

Pulse DISPLAY varias veces hasta que se visualice la información que desea.

Información visualizada	Es posible
Nombre de emisora*	Localizar cada emisora por nombre (ejemplo, WDR) en lugar de por frecuencia
Frecuencia*	Localizar cada emisora por frecuencia
Tipo de programa	Localizar un tipo específico de programa que está emitiéndose. (Consulte la página 15 para obtener información acerca de los tipos de programas que es posible seleccionar.)
Hora (sistema de 24 horas)	Visualizar la hora actual
Texto de radio	Visualizar los mensajes de texto enviados por la emisora RDS

* Esta información también aparece en emisoras no RDS de FM. (Consulte "Asignación de nombre a las emisoras predefinidas" en la página 13 para obtener información acerca del nombre de emisora).

Notas

- Si se emite un aviso de emergencia por parte de las autoridades gubernamentales, "PTY ALARM" parpadea en el visor.
- Si una emisora no está ofreciendo ningún servicio RDS determinado, "NO..." (como "NO PTY") aparece en el visor.
- Dependiendo del método empleado por la emisora de radio para enviar el texto, es posible que ciertos mensajes de texto estén incompletos.

Control de tráfico, noticias o programas informativos (EON)

EON (Enhanced Other Networks) permite que la unidad cambie automáticamente a una emisora que difunda el estado del tráfico, noticias o información. Una vez que el programa finaliza, la unidad vuelve a activar la emisora (o la fuente de programa) que estaba escuchándose. Para utilizar esta función, asegúrese de almacenar las emisoras con antelación.

- 1 Sintonice una emisora RDS de FM predefinida, de forma que el indicador RDS EON se ilumine en el visor.
- 2 Pulse EON varias veces para seleccionar el programa que desea controlar. Cada vez que pulse el botón EON, el visor cambiará como se indica a continuación.

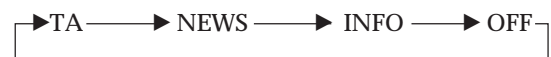

Cuando esta unidad sintoniza automáticamente un programa sobre el estado del tráfico, noticias o uno informativo, el indicador correspondiente parpadea. Si no desea escuchar el programa completo, pulse EON para volver a la emisora original (o a la fuente de programa que estaba escuchando).

Para dejar de controlar del programa

Pulse EON mientras la unidad se encuentra en el modo de espera EON. El indicador se apaga.

Notas

- Si sintoniza una emisora de AM o una de FM que no proporciona el servicio RDS, el indicador seleccionado (TA, NEWS o INFO) se apaga y la unidad no permanece en modo de espera de emisoras EON.
- "Weak Signal" aparece cuando la emisora seleccionada emite una señal débil. "Returning" aparece cuando la unidad intenta resintonizar una emisora cuya señal es débil.
- Desactive la función EON cuando desee grabar un programa sin interrupción y, en especial, cuando desee realizar una grabación con temporizador.
- "No EON" aparece en el visor si selecciona un programa EON antes de sintonizar una emisora RDS.

Localización de una emisora mediante el tipo de programa (PTY)

Es posible localizar la emisora que desee seleccionando un tipo de programa. Esta unidad sintoniza el tipo de programas que se emite actualmente a través de las emisoras RDS almacenadas en la memoria de programación de la unidad.

- 1** Pulse PTY.
"Select" aparece en el visor.
- 2** Pulse TIMER +/- para seleccionar el tipo de programa que desee. Consulte la tabla siguiente que contiene los tipos de programas que pueden seleccionarse.
- 3** Pulse PTY.
Esta unidad inicia la búsqueda del programa en las emisoras RDS predefinidas ("Search" y el tipo de programa se muestran de forma alternativa). Cuando la unidad localiza el programa que está buscándose, detiene la búsqueda. Se indican las emisoras predefinidas que están difundiendo actualmente el tipo de programa seleccionado y esta unidad recibe cada emisora durante 8 segundos.
- 4** Pulse PTY cuando esta unidad reciba la emisora que difunde el programa que desea.

Tipo de programa	Contenido
Affairs	Programas de temas específicos que se incluyen en las noticias actuales.
Alarm	Emisiones de emergencia
Culture	Programas acerca de la cultura nacional o regional, como religión, idioma o temas de interés social
Drama	Series radiofónicas
Education	Programas educativos
Information	Programas acerca de asuntos de interés para el consumidor, consejos médicos e información meteorológica
L. Classical	Música clásica: piezas instrumentales, vocales y corales
M.O.R Music	Fácil de escuchar (ligera)
News	Programas informativos
Other Music	Música que no pertenece a ninguna de las categorías anteriores, como jazz y rhythm and blues
Pop Music	Programas de música Pop
PTY undefined	Cualquier programa no definido anteriormente
Rock Music	Programas de música Rock
Science	Programas acerca de ciencias naturales y tecnología
Sport	Programas deportivos
S. Classical	Conciertos de orquestas importantes, música de cámara, ópera, etc.
Varied	Otros tipos de programas, como entrevistas con famosos, concursos y programas de humor

Desactivación automática de la música (Temporizador de desactivación)

Es posible definir el receptor de CD para que se desactive automáticamente a la hora especificada.

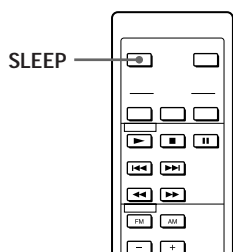

Pulse SLEEP en el mando a distancia mientras la unidad está encendida.

Cada vez que pulse el botón SLEEP, la hora cambiará como se indica a continuación.

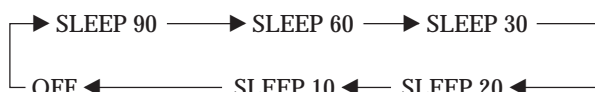

Para cancelar el temporizador de desactivación

Pulse SLEEP en el mando a distancia varias veces hasta que "SLEEP" desaparezca del visor.

-  Es posible comprobar el tiempo restante antes de que el receptor de CD se desactive
- Pulse SLEEP en el mando a distancia. El tiempo restante se muestra en el visor.

Activación de la música (Temporizador de encendido/apagado)

Es posible definir el receptor de CD para que se active automáticamente todos los días a una hora específica. Compruebe que ha ajustado el reloj antes de definir el temporizador de encendido/apagado. (Consulte "Puesta en hora del reloj" en la página 6.)

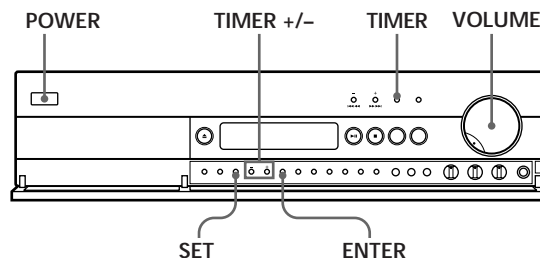

- 1** Prepare la fuente de programa que desea recibir. Cuando desee escuchar una emisión de radio, sintonice la emisora que desee.
- 2** Gire VOLUME para ajustar el volumen.
- 3** Pulse SET varias veces hasta que la fuente de programa que desea recibir ("CD ON" o "TUNER ON") aparezca en el visor. La indicación de hora parpadea.
- 4** Pulse TIMER +/- para definir la hora y, a continuación, pulse ENTER. El indicador de minutos parpadea.
- 5** Pulse TIMER +/- para definir los minutos y, a continuación, pulse ENTER. "CD OFF" o "TUNER OFF" aparece en el visor.
- 6** Defina la hora de detención de la reproducción realizando los pasos 4 y 5. "TIMER ON" se ilumina y el visor muestra la hora de inicio y de detención junto con la fuente de programa de forma alternativa y, a continuación, devuelve la visualización original.
- 7** Pulse POWER para desactivar el receptor de CD.

Para comprobar el ajuste

Pulse TIMER dos veces. El visor muestra la hora de inicio y de detención junto con la fuente de programa de forma alternativa.

Para cancelar el temporizador de encendido/apagado

Pulse TIMER. La indicación del temporizador desaparece del visor. Si vuelve a pulsar el botón TIMER, "TIMER ON" aparece en el visor y la función de temporizador de encendido/apagado definido vuelve a activarse.

Notas sobre los discos compactos

Utilización de los discos compactos

- Para mantener limpio el disco, cójalo por los bordes. No toque la superficie.
- No pegue papel ni cinta adhesiva en el CD.

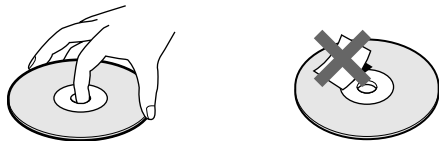

Modo incorrecto

- No esponga el CD a la luz directa del sol ni a fuentes de calor, como conductos de aire caliente. No deje el CD dentro de un automóvil aparcado al sol, ya que puede producirse un considerable aumento de la temperatura en el interior del automóvil.
- No emplee ningún tipo de estabilizador y/o protector de discos disponible en el mercado, ya que tanto el CD como la unidad pueden sufrir daños.
- Después de reproducir el CD, guárdelo en su estuche.

Limpieza

- Antes de reproducir el CD, límpielo con un paño de limpieza desde el centro hacia afuera.

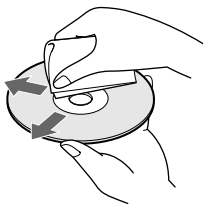

- No emplee disolventes, como la bencina, diluyentes, limpiadores disponibles en el mercado ni aerosoles antiestáticos para discos de vinilo.

Solución de problemas

Si le surge cualquiera de las siguientes dificultades mientras utiliza el receptor de CD, emplee esta guía de solución de problemas para encontrar un remedio. Si el problema no desaparece, póngase en contacto con el proveedor Sony más cercano.

Ausencia de sonido.

- ➔ Conecte el cable de conexión de audio firmemente.
- ➔ Conecte el receptor de CD y otros componentes de audio correctamente.
- ➔ Conecte las antenas.
- ➔ Pulse el botón de función de la fuente de programa adecuada.
- ➔ No ha pulsado el botón SPEAKER A o B.

Ausencia de sonido de un canal o salida de altavoz no equilibrada.

- ➔ Gire BAL para ajustar el balance.
- ➔ Compruebe las conexiones de altavoces y de la entrada del canal que no emite sonido.

Graves o agudos débiles.

- ➔ Cambie la posición de los altavoces o modifique la disposición de los objetos de la habitación para eliminar obstrucciones del recorrido de sonido.

Sonido distorsionado.

- ➔ Señal de entrada seleccionada de forma incorrecta.
- ➔ Capacidad de entrada de altavoces insuficiente. Reduzca el volumen.

Ausencia de graves o ambigüedad de las posiciones de instrumentos.

- ➔ La polaridad del cable de altavoz y del terminal está invertida. Vuelva a conectar los cables con la polaridad correcta.

Zumbido o ruido.

- ➔ Conecte los cables de conexión de audio con firmeza.
- ➔ El receptor de CD recoge interferencias de un aparato de TV. Aleje el receptor de CD del aparato de TV o apague el aparato de TV.

El mando a distancia no funciona.

- ➔ Elimine los obstáculos que se interpongan en el recorrido existente entre el mando a distancia y el receptor de CD.
- ➔ Dirija el mando a distancia hacia el sensor remoto  del receptor de CD.
- ➔ El mando a distancia está demasiado lejos del receptor de CD. Acérquese al receptor de CD.
- ➔ Sustituya ambas pilas del mando a distancia por otras nuevas si emiten una señal débil.

No es posible sintonizar una frecuencia.

- ➔ Ajuste la posición de la antena.
- ➔ Conecte una antena externa para recibir emisiones de FM.
- ➔ Vuelva a predefinir las emisoras si se ha trasladado de lugar.

Se recibe un alto nivel de zumbido y/o ruido de fondo.

- ➔ Ajuste la posición o la dirección de la antena.
- ➔ Sintonice una frecuencia correcta.
- ➔ Conecte una antena externa para emisiones de FM.
- ➔ Aleje el receptor de CD de la fuente de ruido.

RDS no funciona.

- ➔ Asegúrese de que está sintonizando una emisora de FM.
- ➔ Seleccione una emisora de FM cuya señal sea más intensa.

“No Preset” aparece en el visor.

- ➔ Si el cable de alimentación permanece desconectado de la toma mural durante más de un mes, la memoria se borra. Vuelva a predefinir las emisoras.

Una emisora ha interrumpido la emisión de otra / Esta unidad inicia la búsqueda de emisoras automáticamente.

- ➔ La función EON funciona. Apague EON cuando no desee que se interrumpa el programa actual.

No aparece la indicación o información adecuada.

- ➔ Póngase en contacto con la emisora de radio para averiguar si realmente proporcionan el servicio que desea. En caso de que sí proporcione el servicio, es posible que esté cancelado temporalmente.

El CD no se reproduce.

- ➔ La unidad no contiene ningún CD (“-NO DISC-” aparece en el visor). Inserte un CD.
- ➔ Sitúe el CD con la etiqueta hacia arriba en la bandeja de discos correctamente.
- ➔ Limpie el CD (consulte la página 17).
- ➔ Se ha condensado humedad en el interior de la unidad. Extraiga el disco y deje el receptor de CD encendido durante una hora (consulte la página 2).

Si no se soluciona el problema, restaure el receptor de CD realizando el procedimiento de la página 6.

Especificaciones

Sección de amplificador

Salida de alimentación RMS continua	55 + 55 vatios (4 ohmios a 1 kHz, 0,7% THD)
Entradas	
TAPE LINE IN (tomas fonográficas):	sensibilidad 150 mV, impedancia 50 kiloohmios
Salidas	
TAPE REC OUT (tomas fonográficas):	150 mV, 4,7 kiloohmios
SPEAKER:	admite impedancia de 4 a 16 ohmios, de 8 a 16 ohmios (SPEAKER A + B).

Sección de reproductor de discos compactos

Sistema	Sistema de audio digital y de discos compactos
Láser	Láser semiconductor ($\lambda = 780$ nm) Duración de emisión: continua
Salida de láser	Máx. 44,6 μ W* * Esta salida es el valor medido a una distancia de 200 mm de la superficie del objetivo del bloque captador óptico con 7 mm de apertura.
Longitud de onda	780 - 790 nm
Respuesta de frecuencia	20 Hz - 20 kHz ($\pm 0,5$ dB)
Relación señal-ruido	Superior a 114 dB
Rango dinámico	Superior a 100 dB
Distorsión armónica	Inferior a 0,003 %
Separación de canales	Superior a 108 dB (1 kHz, 20 kHz LPF)

Sección de sintonizador

FM estéreo, sintonizador superheterodínico de FM/AM	
Sección de sintonizador de FM	
Rango de sintonización	87,5 - 108,0 MHz (intervalo de 50 kHz)
Antena	antena monofilar de FM
Terminales de antena	75 ohmios desbalanceado
Frecuencia intermedia	10,7 MHz
Sensibilidad	a 26 dB (silenciamiento) (mono) 10,3 dBf, 0,9 μ V/75 ohmios a 46 dB (silenciamiento) (estéreo) 38,5 dBf, 23 μ V/75 ohmios
Sensibilidad útil (IHF)	10,3 dBf, 0,9 μ V/75 ohmios
S/N	a 40 kHz (desviación) Mono: 75 dB Estéreo: 70 dB
Distorsión armónica a 1 kHz	Mono: 0,04 % Estéreo: 0,07 %
Separación	45 dB a 1 kHz
Respuesta de frecuencia	30 Hz - 15 kHz (+0,3/-0,7)

Sección del sintonizador de AM

Rango de sintonización	531 - 1.602 kHz (intervalo de 9 kHz)
Antena	Antena cerrada de AM, terminales de antena externa
Frecuencia intermedia	450 kHz
Sensibilidad útil	300 μ V/m
S/N	50 dB (50 mV/m, 999 kHz)
Distorsión armónica	0,3 % (50 mV/m, 400 Hz)

General

Requisitos de alimentación	230 V CA, 50/60 Hz
Consumo de alimentación	150 vatios
Dimensiones (an/al/f)	Aprox. 440 x 110 x 340 mm incluidas partes y controles salientes
Masa	Aprox. 7,4 kg
Accesorios suministrados	Consulte la página 4.

Diseño y especificaciones sujetos a cambio sin previo aviso.

Indice alfabético

A

- Ajuste del sonido 8
- Almacenamiento de emisoras de radio. Véase Preajuste
- Asignación de nombre a emisoras 13

B

- Búsqueda. Véase Localización

C

- Comprobación del orden de los temas 12
- Conexión 4
- Conexiones 4
 - antena de AM 5
 - antena de FM 5
 - cable de alimentación 6
 - cable de masa 5
 - componente de audio 5
 - descripción general 4
 - sistema de altavoces 4

D

- Desembalaje 4

E, F, G, H

- EON 14

I, J, K

- Información del visor 13
- Información del visor de CD 11

L

- Localización
 - control 9
 - observación del visor 9

M, N, O

- Mando a distancia 4
- Modo de FM 10

P, Q

- Preajuste de emisoras de radio 7
- PTY 15
- Puesta en hora del reloj 6

R

- RDS 14
- Recepción de emisoras predefinidas 10
- Repetición
 - temas actuales 11
 - todo 11
- Reproducción de un CD
 - Reproducción aleatoria 11
 - Reproducción continua 9
 - Reproducción de programa 12
 - Reproducción repetida 11

S

- Selección de una fuente 8
- Sintonización. Véase Recepción
- Sintonización automática 7
- Sintonización manual 7
- Solución de problemas 17

T

- Temporizador de desactivación 16
- Temporizador de encendido/apagado 16
- Tiempo de reproducción total 11
- Tiempo restante 11

U, V, W, X, Y, Z

- Utilización de discos compactos 17

Nombres de controles

Botones

- CD ► 8, 9, 11, 12
- CD ■ 9
- CHAR 13
- CLOCK SET 6
- DISPLAY 11, 13
- ENTER 6, 7, 12, 13, 16
- EON 14
- MEMORY 7
- MUTING 8
- ▲ OPEN/CLOSE 9
- PLAY MODE 11, 12
- PRESET +/- 7, 10
- REPEAT 11
- PTY 15
- SET 16
- SLEEP 16
- ST/MONO 10
- TAPE 8
- TIMER 16
- TIMER +/- 6, 12, 13, 14, 16
- TUNE MODE 7, 10
- TUNER FM/AM 7, 10
- ◀◀◀/▶▶▶ 9

Interruptor

- LOUDNESS 8
- POWER 8
- SPEAKER A/B 4

Control

- BAL 8
- BASS 8
- TRE 8
- VOL +/- 8
- VOLUME 8

Toma

- PHONES 8

Otros

- Bandeja de discos 9
- Visor 11, 13
- 4

AVISO

Para evitar perigo de incêndio ou choques eléctricos, não exponha o aparelho à chuva ou humidade.

Para evitar choques eléctricos não abra a caixa. A assistência só deve ser efectuada por pessoal qualificado.

Não instale o aparelho num espaço fechado, como uma estante ou um armário.

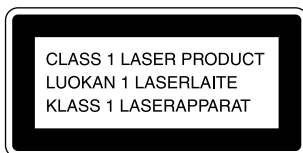

Este aparelho está classificado como um produto LASER CLASSE 1. A indicação "CLASS 1 LASER PRODUCT" está colocada no exterior da parte de trás do aparelho.

A etiqueta com precauções apresentada abaixo está colocada no interior do aparelho.



Precauções

Segurança

- Cuidado — A utilização de instrumentos ópticos com este produto aumenta o risco de lesões ópticas.
- Se deixar cair um objecto sólido ou um líquido dentro da caixa do aparelho, desligue o sistema e mande-o verificar por pessoal especializado, antes de voltar a utilizá-lo.
- Não desmonte a caixa pois, se o fizer, pode provocar um choque eléctrico. A assistência só deve ser prestada por pessoal qualificado.

Fontes de alimentação

- Antes de pôr o sistema a funcionar, verifique se a tensão de funcionamento do aparelho é idêntica à tensão da rede de corrente eléctrica local. A tensão de funcionamento está indicada na placa de identificação localizada na parte de trás do sistema.
- Mesmo que esteja desligado, o receptor/leitador de CD não fica desligado da fonte de alimentação de CA (rede de corrente eléctrica) enquanto estiver ligado à tomada de parede.
- Se não tencionar utilizar o receptor/leitador de CD durante muito tempo, desligue-o da tomada de parede. Para desligar o cabo de alimentação CA (cabo de ligação à rede de corrente), puxe pela ficha; nunca puxe pelo próprio cabo.
- O cabo de alimentação CA (cabo de ligação à rede de corrente) só pode ser substituído numa loja de assistência técnica qualificada.

Instalação

- Coloque o receptor/leitador de CD num local com ventilação adequada para evitar situações de sobre-aquecimento.
- Não instale o receptor/leitador de CD em superfícies instáveis, por exemplo, um tapete, que possam bloquear os orifícios de ventilação existentes na base do aparelho.
- Não instale o receptor/leitador de CD em locais perto de fontes de calor nem exposto à incidência directa dos raios solares, pó excessivo ou vibrações mecânicas.

Funcionamento

- Se transportar o receptor/leitador de CD directamente de um local frio para um local quente ou o colocar numa sala muito húmida, a humidade pode condensar-se na lente do aparelho. Se isso acontecer, o aparelho pode não funcionar bem. Nesse caso, retire o CD e deixe o aparelho ligado durante cerca de uma hora até que a humidade se evapore.
- Antes de ligar outros componentes, desligue o receptor/leitador de CD e desligue-o da tomada de parede.

Regulação do volume

- Não aumente o volume de som enquanto estiver a ouvir uma parte com níveis de entrada muito baixos ou sem sinais de áudio. Se o fizer, pode danificar os altifalantes durante a reprodução de uma parte com picos de volume.

Limpeza

- Limpe a caixa, o painel e os comandos com um pano macio humedecido numa solução de detergente suave. Não utilize nenhum tipo de esfregão abrasivo, pó de limpeza ou dissolvente, como álcool ou benzina.

Transporte

- Não se esqueça de retirar o CD.

Embalagem

- Não deite fora a caixa de cartão e o material de embalagem. Serão de grande utilidade se precisar de transportar o receptor/leitador de CD. Se tiver de transportar o aparelho, volte a embalar-lo como vinha de fábrica.

Se tiver dúvidas ou surgirem problemas relacionadas com o receptor/leitador de CD, contacte o agente Sony mais próximo.

Bem-vindo!

Obrigado por ter adquirido o receptor/leitor de CD da Sony. Antes de começar a utilizar o aparelho, leia atentamente este manual até ao fim e guarde-o para consultas futuras.

Este manual

As instruções deste manual referem-se ao modelo RXD-700.

Convenções

- As instruções deste manual descrevem os comandos do receptor/leitor de CD. Pode também utilizar os botões do telecomando se tiverem os mesmos nomes ou nomes semelhantes aos do receptor/leitor de CD.
- Neste manual são utilizados os símbolos apresentados abaixo:



Indica que a operação pode ser executada com o telecomando.



Indica a existência de conselhos e sugestões, que simplificam a execução da operação.

ÍNDICE

Começar

Desembalar o aparelho	4
Ligar o sistema	4
Acertar o relógio	6
Programar estações de rádio	7

Operações básicas

Seleccionar uma fonte de programa	8
Reproduzir um CD	9
Ouvir as estações programadas	10

Operações avançadas (CD)

Utilizar o visor de CD	11
Reprodução repetitiva das faixas de um CD	11
Reprodução aleatória das faixas de um CD (Reprodução aleatória) ...	11
Programar faixas de um CD (Reprodução de programa)	12

Operações avançadas (Sintonizador)

Utilizar o visor	13
Identificar as estações programadas	13
Utilizar a função RDS (Sistema de dados de rádio)	14

Outras operações

Adormecer com música (Temporizador Sleep) 	16
Acordar com música (Temporizador On/Off)	16

Informações suplementares

Notas sobre o CD	17
Resolução de problemas	17
Especificações	18

Índice remissivo

Índice remissivo	19
------------------------	----

Desembalar o aparelho

Verifique se recebeu os seguintes elementos:

- Telecomando (remoto) (1)
- Pilhas R6 (tamanho AA) (2)
- Antena em anel de AM (1)

Colocar as pilhas no telecomando

Pode comandar o receptor/leitor de CD utilizando o telecomando.

Coloque duas pilhas R6 (tamanho AA) respeitando as polaridades + e - das pilhas. Quando utilizar o telecomando, aponte-o para o sensor remoto  do receptor/leitor de CD.

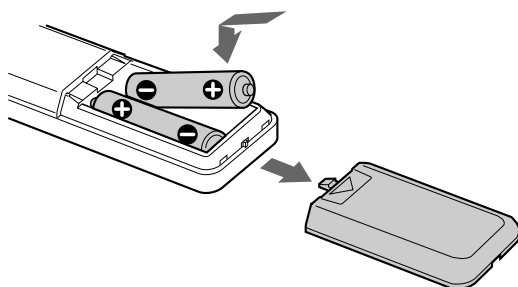

Quando deve substituir as pilhas

Em condições de utilização normal, as pilhas devem durar cerca de seis meses. Se o telecomando deixar de comandar o receptor/leitor de CD, substitua as pilhas velhas por pilhas novas.

Notas

- Não deixe o telecomando num local extremamente quente ou húmido.
- Não deixe cair objectos estranhos dentro da caixa do telecomando, em especial quando estiver a substituir as pilhas.
- Não exponha o sensor remoto à luz solar directa ou à luz de candeeiros. Se o fizer pode danificá-lo.
- Se não tencionar utilizar o telecomando durante muito tempo, retire as pilhas para evitar os danos provocados pelo derramamento e pela corrosão do líquido das pilhas.

Ligar o sistema

Panorâmica geral

Esta secção descreve como se liga o receptor/leitor de CD às colunas, ao leitor de cassetes, à antena de FM e à antena de AM em forma de anel (fornecida). Antes de fazer qualquer ligação verifique se desligou todos os componentes.

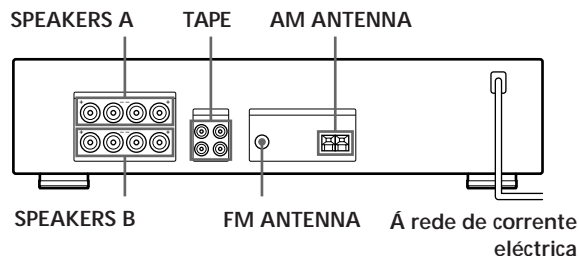

Ligações das colunas

Pode ligar dois pares de colunas, A e B.

Quais os cabos necessários?

Cabo para a coluna (não fornecido) (1 para cada coluna)

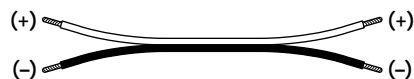

Torça cerca de 15 mm (aproximadamente 2/3 de polegada) as extremidades com riscas do cabo. Faça coincidir o cabo da coluna com o terminal apropriado dos componentes: + a + e - a -. Se trocar os cabos, o som sairá distorcido e sem graves.

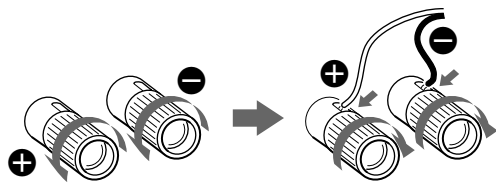

Ligar a um sistema de colunas de dois fios

Como os dois pares de terminais para colunas, SPEAKERS A e B, do receptor/leitor de CD permitem uma saída simultânea de ambas as colunas, pode utilizá-los para ligar um sistema de colunas de dois fios.

Para seleccionar o sistema de colunas A ou B

Carregue em SPEAKER A ou B. Para comandar simultaneamente ambos os sistemas de colunas, carregue em SPEAKER A e B.

Nota

Utilize colunas com uma impedância nominal de 4 a 16 ohms. Se utilizar os dois sistemas de colunas ao mesmo tempo, utilize colunas com uma impedância nominal de 8 a 16 ohms.

Ligações da antena de AM

O que é necessário?

Uma antena de AM em anel (fornecida) (1)



- 1 Instale a antena fornecida.

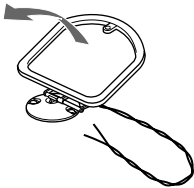

Pode utilizar a antena na posição vertical (Exemplo 1) ou montá-la numa parede (Exemplo 2).

- 2 Ligue a antena de AM em anel aos terminais AM ANTENNA existentes na parte de trás do receptor/leitor de CD.

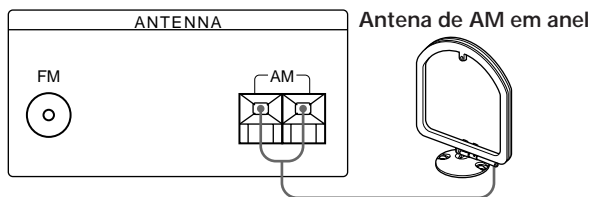

- 3 Oriente a antena de forma a obter a melhor recepção possível.
A antena de AM em anel detecta mais facilmente o sinal quando direccionada num determinado ângulo. Oriente a antena para a posição que proporciona melhores condições de recepção. Se houver muitas interferências (ruídos) quando estiver a gravar emissões em AM, oriente a antena de AM até desaparecerem as interferências. Se viver num prédio de betão armado ou com estruturas de aço, pode não conseguir obter uma boa recepção pois as ondas de rádio são mais fracas no interior.

Exemplo 1

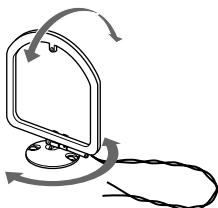

Exemplo 2



Se tiver dificuldades em receber as estações Experimente reorientar a antena durante a sintonização. Se instalar a antena de AM fornecida perto de uma janela melhora a qualidade de recepção.

Ligações da antena de FM

Se utilizar uma antena exterior de FM, pode melhorar a qualidade do som das emissões de FM.

O que é necessário?

Uma antena exterior de FM (não fornecida) (1) e um cabo coaxial de 75 ohms com um conector fêmea tipo IEC (não fornecido) (1)



Ligue a antena exterior de FM (não fornecida) ao terminal FM ANTENNA localizado na parte de trás do receptor/leitor de CD.

Antena exterior de FM

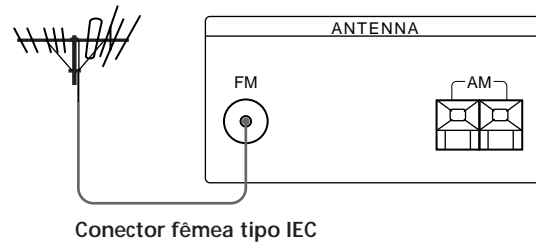

Ligar um cabo de ligação à terra

Se ligar uma antena exterior, tem de ligar um cabo de ligação à terra (não fornecido) ao terminal AM ANTENNA \neq (além da antena de AM) para protecção contra raios.

Ligações dos componentes audio

Quais os cabos necessários?

Cabos de audio (não fornecidos) (2)

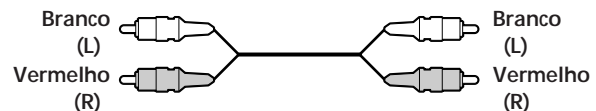

Quando ligar um cabo de audio, faça coincidir os pinos com código de cores com as fichas tipo jack correctas existentes nos componentes: Vermelho (direita) com Vermelho e Branco (esquerda) com Branco. Verifique se as ligações estão bem feitas para evitar interferências durante a reprodução.

(Continuação)

A seta \Rightarrow indica fluxo de sinal.

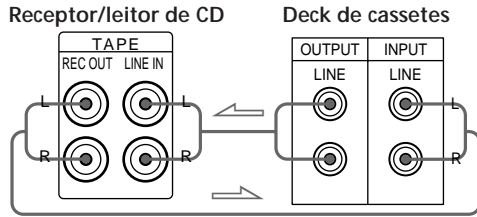

O sinal de audio da fonte seleccionada (CD ou sintonizador) sai através das fichas tipo jack TAPE OUT.

Ligar o cabo de ligação à rede de corrente

Ligue o cabo de ligação à rede de corrente a uma tomada de parede.

Nota

Separe o cabo de ligação à rede de corrente, os cabos de audio e os cabos das colunas. Podem ocorrer ruídos ou som distorcido se os cabos de audio estiverem em contacto com o cabo de ligação à corrente ou se os cabos, tanto de ligação á rede de corrente como das colunas, estiverem instalados junto da antena em anel ou do fio da antena.

Antes de utilizar o receptor/leitor de CD pela primeira vez

Tem de reinicializar o receptor/leitor de CD.

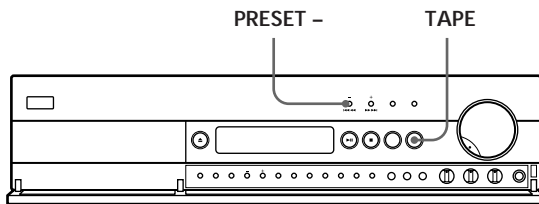

Com o aparelho desligado, carregue sem soltar em TAPE e em PRESET -.

A indicação "All Clear" aparece no visor.

Nota

Quando reinicializar o receptor/leitor de CD, apaga todas as estações de rádio programadas.

Acertar o relógio

Antes de utilizar as funções do temporizador tem de acertar o relógio.

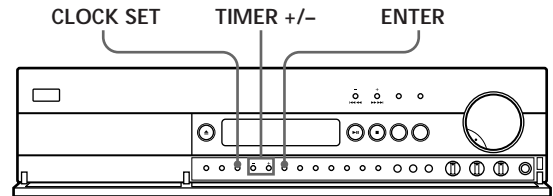

- 1 Carregue em CLOCK SET. A indicação da hora começa a piscar.

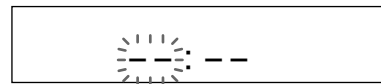

- 2 Carregue em TIMER +/- para acertar a hora. O relógio utiliza um sistema de 24 horas.

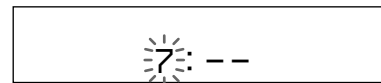

- 3 Carregue em ENTER. A indicação dos minutos começa a piscar.

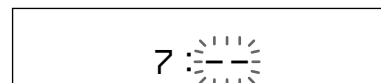

- 4 Carregue em TIMER +/- para acertar os minutos.

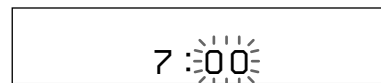

- 5 Carregue em ENTER. O relógio começa a funcionar.

Para programar o relógio depois de o ter acertado Carregue sem soltar em CLOCK SET até que a indicação da hora do relógio comece a piscar (cerca de um segundo) e acerte o relógio seguindo o método descrito acima.

Programar estações de rádio

Esta secção mostra como memorizar manualmente até 30 das suas estações preferidas, de FM ou de AM, em códigos programados constituídos por caracteres (A, B ou C) e números (1-0), por exemplo A7. Pode memorizar um máximo de 10 estações em cada uma das 3 letras. Pode utilizar estas letras para classificar estações por tipo de música ou por bandas.

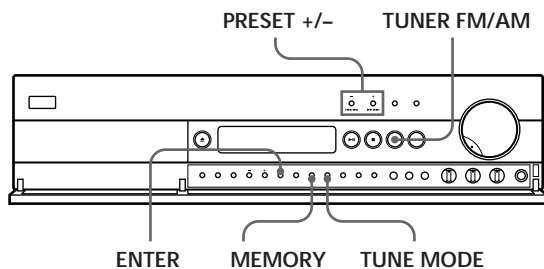

- 1 Carregue em POWER para ligar o receptor/leitor de CD.
- 2 Carregue várias vezes em TUNER FM/AM para seleccionar FM ou AM.
- 3 Carregue sem soltar em PRESET +/- e solte a tecla quando os números das frequências começarem a mudar.
Carregue em PRESET + para passar para uma frequência mais alta; carregue em PRESET - para ir para uma frequência mais baixa.
Quando o sintonizador localizar uma estação, a indicação "TUNED" aparece no visor e o varrimento pára automaticamente (Sintonização automática).
Se a indicação "PRESET" aparecer no visor Carregue várias vezes em TUNE MODE até que a indicação "PRESET" desapareça do visor e execute o procedimento descrito acima.
- 4 Carregue em MEMORY.
O número mais baixo do código programado disponível pisca para indicar que o aparelho está pronto para memorizar a estação.
- 5 Carregue várias vezes em PRESET +/- até que o código programado pretendido apareça no visor. Sempre que carregar no botão, o código programado muda pela ordem seguinte:

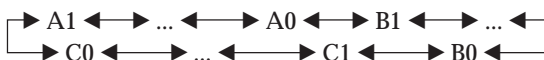

Se memorizar uma estação num código programado onde já existe outra estação, apaga a estação anterior.

- 6 Carregue em ENTER.
Este aparelho memoriza a estação no código programado que especificou.
 - 7 Repita os passos 2 a 6 para memorizar outras estações.
- 💡 Quando sintonizar estações de AM
Oriente a antena de AM de forma a obter a melhor recepção possível.
 - 💡 Se o indicador STEREO continuar desligado
Carregue em ST/MONO quando estiver a receber uma transmissão em FM.
 - 💡 Se o som do programa em FM estéreo estiver distorcido
O indicador STEREO pisca. Carregue em ST/MONO para mudar para som mono (MONO). Deixa de ter o efeito estéreo, mas reduz a distorção do som. Para voltar ao modo estéreo, carregue de novo no botão.
 - 💡 Se não conseguir sintonizar a estação pretendida (Sintonização manual)
Com a sintonização manual pode procurar todas as estações de cada banda, e sintonizar estações com sinais muito fracos, impossíveis de detectar através da sintonização automática.
1 Carregue várias vezes em TUNER FM/AM para seleccionar FM ou AM.
2 Carregue várias vezes em PRESET +/- até sintonizar a estação pretendida.
Carregue em PRESET + para passar para uma frequência mais alta; carregue em PRESET - para passar para uma frequência mais baixa.
Se a indicação "PRESET" aparecer no visor Carregue várias vezes em TUNE MODE até que a indicação "PRESET" desapareça do visor e execute o procedimento descrito acima.
 - 💡 Os nomes das estações RDS (Sistema de dados de rádio) são memorizados automaticamente
Quando programar a informação de identificação de uma estação com RDS, o nome da estação é automaticamente memorizado na programação da estação.
 - 💡 Se pretender identificar as estações
Execute as operações descritas em "Identificar as estações programadas" na página 13.

Nota

Se o cabo de ligação à rede de corrente estiver desligado durante cerca de um mês, as estações programadas são apagadas da memória do receptor/leitor de CD e terá de as programar de novo.

Seleccionar uma fonte de programa

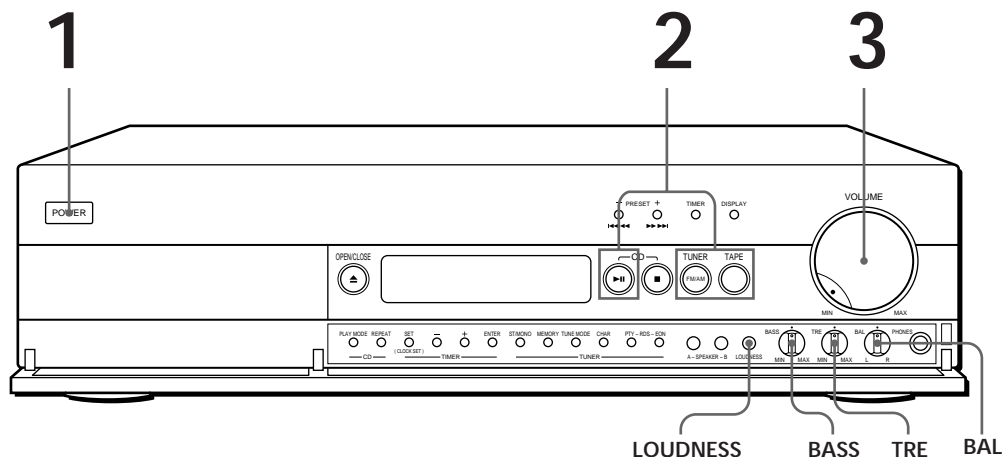

- Consulte as páginas 4 – 6 para obter informações sobre as ligações.

Pode ouvir o som com os auscultadores
Ligue os auscultadores à ficha tipo jack PHONES e coloque SPEAKER A e B na posição OFF.

Pode regular o volume de som com o telecomando
Carregue em VOL +/-.

Nota
Uma saída de som demasiado alta distorce o som. A distorção a alta-frequência pode danificar as colunas.

1 Carregue em POWER para ligar o receptor/leitor de CD e rode completamente VOLUME no sentido contrário ao dos ponteiros do relógio para não danificar as colunas com um volume de saída de som demasiado alto.

2 Carregue num dos botões de função para seleccionar a fonte de programa que pretende ouvir.

Para ouvir	Carregue em
Rádio	TUNER FM/AM
Um CD	CD ►►
Uma cassette	TAPE e inicie a reprodução da cassette

3 Regule o volume rodando VOLUME.

Para	Tem de
Regular os graves	Rodar BASS
Regular os agudos	Rodar TRE
Regular o balanço	Rodar BAL
Reforçar os graves e os agudos com som baixo	Carregar em LOUDNESS
Cortar o som	Carregar em MUTING no telecomando

Reproduzir um CD

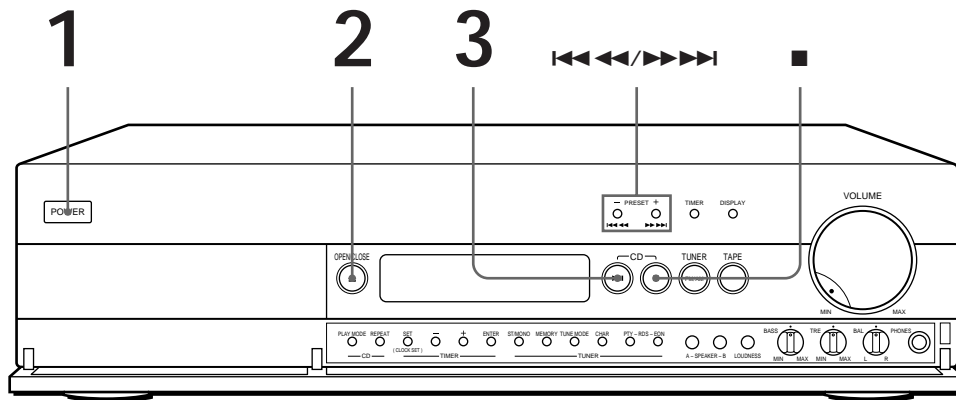

💡 Se a reprodução não se iniciar a partir da primeira faixa Carregue em PLAY MODE até que as indicações "SHUFFLE" e "PROGRAM" desapareçam do visor.

1 Carregue em POWER para ligar o receptor/leitor de CD.

2 Carregue em **▲** OPEN/CLOSE e coloque um CD no tabuleiro.

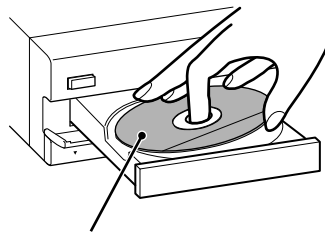

Com o lado da etiqueta virado para cima

3 Carregue em CD **▶▶**.
O tabuleiro fecha-se e a reprodução inicia-se (Reprodução contínua).

Para interromper a reprodução

Carregue em CD **■**.

💡 Pode localizar rapidamente um ponto olhando para o ecrã durante uma pausa Carregue sem soltar em **◀◀◀/▶▶▶▶** até localizar o ponto pretendido. Durante esta operação não se ouve o som.

Quando pretender	Carregue em
Fazer uma pausa durante a reprodução	CD ▶▶ (ou em no telecomando)
Retomar a reprodução depois de uma pausa	CD ▶▶ (ou em no telecomando)
Passar para a faixa seguinte	▶▶▶▶ (ou em ▶▶ no telecomando)
Voltar à faixa anterior	◀◀◀ (ou em ◀◀ no telecomando)
Localizar um ponto durante a reprodução	◀◀◀ (para avançar) ou ▶▶▶▶ (para recuar) e não solte até localizar o ponto pretendido (ou ◀◀/▶▶ no telecomando)
Parar reprodução e retirar o CD	▲ OPEN/CLOSE

Ouvir as estações programadas

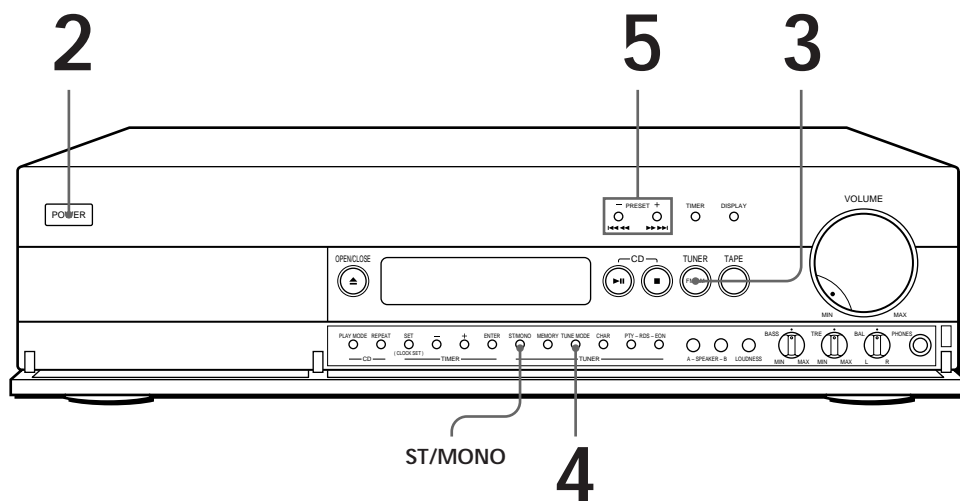

- Para sintonizar uma estação não programada, consulte "Programar estações de rádio" na página 7 para obter informações sobre a sintonização automática ou manual.

Notas

- Se não existirem estações memorizadas, a indicação "No Preset" pisca no visor. Se só existir uma estação memorizada, a indicação "1 Preset only" pisca.
- O visor mostra apenas os códigos programados em que memorizou previamente as estações.
Exemplo: Se tiver memorizado as estações em A1, A3 e C2, sempre que carregar em PRESET + o visor muda pela ordem apresentada abaixo.

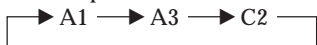

- 1 Verifique se programou as estações de rádio. (Consulte a página 7 para obter informações sobre a programação.)
- 2 Carregue em POWER para ligar o receptor/leitor de CD.
- 3 Carregue em TUNER FM/AM.
- 4 Carregue várias vezes em TUNE MODE até que a indicação "PRESET" apareça no visor.
- 5 Carregue em PRESET +/- para seleccionar o código programado pretendido (A1 - C0).

Programar manualmente o modo FM

Carregue em ST/MONO para seleccionar o modo de recepção. Escolha Auto Stereo ou MONO.

- O modo Auto Stereo recebe transmissões estéreo com sinais fortes. Carregue várias vezes em ST/MONO até que a indicação "MONO" desapareça do visor.
- O modo MONO recebe estações com sinais fracos. As estações serão recebidas em mono mas com menos interferências.

Utilizar o visor de CD

Pode consultar as informações referentes ao CD utilizando o visor.

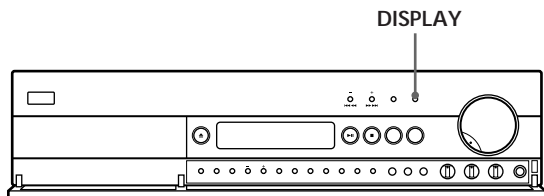

Consultar o número total de faixas e o tempo total de reprodução

Carregue em DISPLAY antes de iniciar a reprodução. O visor mostra o número total de faixas e o tempo total de reprodução.

A informação também aparece se carregar em **▲ OPEN/CLOSE** para fechar o tabuleiro dos discos.

Ver a informação durante a reprodução de um CD

Durante a reprodução de um CD, o visor mostra o número da faixa actual e o tempo de reprodução.

Verificar o tempo de reprodução restante

Sempre que carregar no botão DISPLAY durante a reprodução de um CD, o visor muda pela ordem indicada na tabela apresentada abaixo.

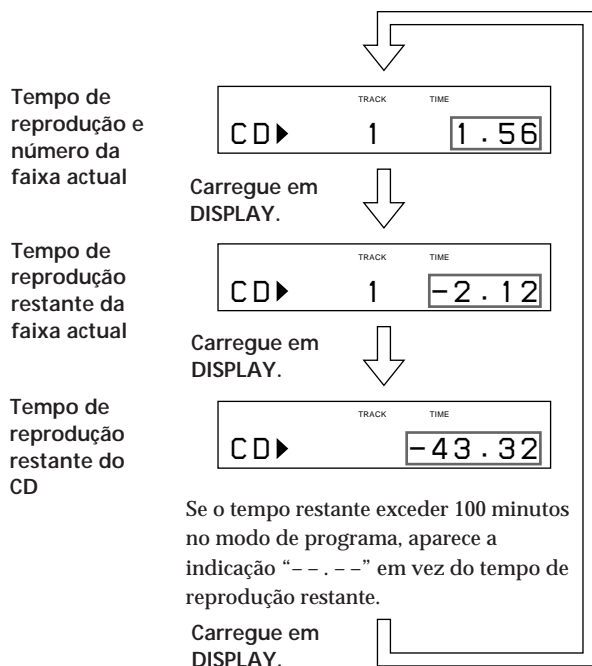

Reprodução repetitiva das faixas de um CD

Pode reproduzir várias vezes as mesmas faixas em qualquer modo de reprodução.

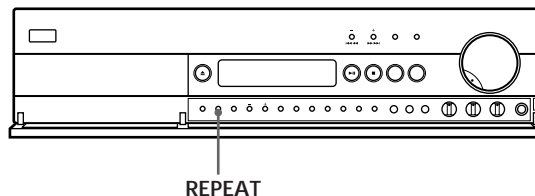

Carregue em REPEAT durante a reprodução do CD. A indicação "REPEAT" aparece no visor. O aparelho repete as faixas do modo seguinte:

Se estiver a utilizar	O aparelho repete
a reprodução contínua (página 9)	todas as faixas
a reprodução aleatória (página 11)	todas as faixas por ordem aleatória
a reprodução de programa (página 12)	o mesmo programa

Para cancelar a reprodução repetitiva

Carregue várias vezes em REPEAT até que a indicação "REPEAT" desapareça do visor.

Repetir a faixa actual

Pode repetir apenas a faixa actual.

Durante a reprodução da faixa pretendida, carregue várias vezes em REPEAT até que a indicação "REPEAT 1" apareça no visor.

Reprodução aleatória das faixas de um CD (Reprodução aleatória)

O aparelho pode alterar a ordem das faixas e reproduzi-las por ordem aleatória.

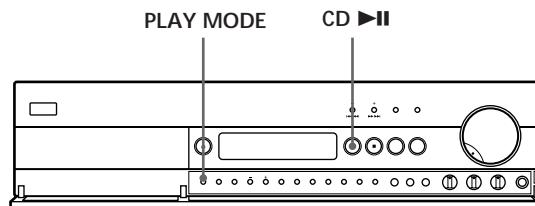

(Continuação)

- 1 Carregue várias vezes em PLAY MODE até que a indicação "SHUFFLE" apareça no visor.
- 2 Carregue em CD ►|| para iniciar a reprodução aleatória.
A indicação [] aparece enquanto o aparelho está a alterar a ordem das faixas.

Para cancelar a reprodução aleatória
Carregue duas vezes em PLAY MODE.

- ☛ Pode iniciar a reprodução aleatória durante a reprodução de um disco
Carregue uma vez em PLAY MODE. A reprodução aleatória inicia-se a partir da faixa actual.

- 4 Repita os passos 2 e 3 para programar as faixas pela ordem pretendida.
- 5 Carregue em CD ►|| para iniciar a reprodução de programa.

Para cancelar a reprodução de programa
Carregue em PLAY MODE.

- ☛ O programa fica em memória mesmo depois de terminada a reprodução de programa
Se carregar no botão CD ►|| volta a programar o mesmo programa.

Notas

- Se o tempo total da reprodução for superior a 100 minutos aparece a indicação "--:--" em vez do tempo total de reprodução.
- A indicação "FULL" aparece no visor, se tentar acrescentar uma faixa a um programa que já contenha 24 faixas.

Programar faixas de um CD (Reprodução de programa)

Pode alterar a ordem das faixas de um CD e criar o seu próprio programa. O programa pode ter no máximo 24 faixas.

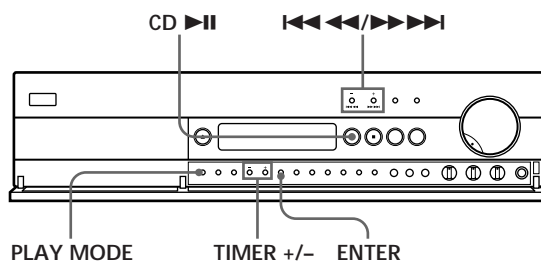

- 1 Carregue várias vezes em PLAY MODE até aparecer a indicação "PROGRAM" no visor antes de iniciar a reprodução.
- 2 Carregue em TIMER +/- até que o número de faixas pretendido apareça no visor.
A ordem de reprodução pisca e o tempo total de reprodução, bem como a faixa, aparecem no visor.

Números das faixas que está a programar Tempo total de reprodução

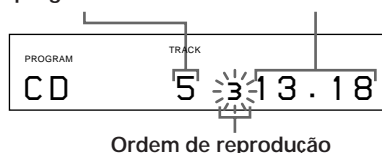

- 3 Carregue em ENTER para seleccionar a faixa.



Verificar a ordem das faixas

Pode verificar o programa durante a reprodução de programa.

- 1 Carregue em CD ►|| para fazer uma pausa durante a reprodução de programa.
- 2 Carregue em ◀◀◀/▶▶▶. Sempre que carregar em ▶▶▶▶, o visor mostra o número de faixas restantes pela ordem programada. Se carregar em ◀◀◀, o visor mostra os números das faixas programadas antes da faixa actual.

Para alterar todo o programa

Carregue em CD ■ no modo de paragem e crie um novo programa executando o procedimento de programação.

Utilizar o visor

Se atribuir um nome a cada estação programada, pode verificar as informações referentes às estações de rádio. Consulte "Identificar as estações programadas" na página 13 para obter informações sobre como atribuir um nome a uma estação.

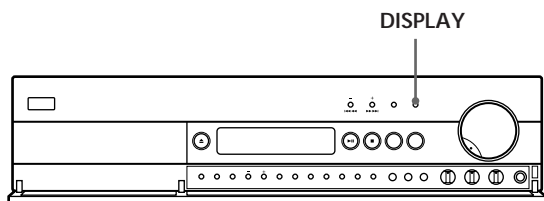

Sempre que carregar em DISPLAY, o visor muda pela ordem indicada abaixo.

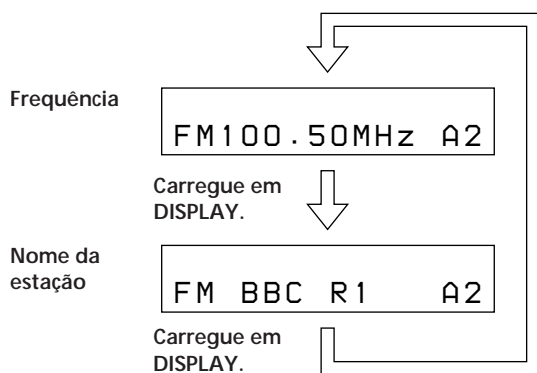

Identificar as estações programadas

Pode atribuir um nome com um máximo de 8 caracteres a cada estação programada, com excepção das estações RDS de FM.

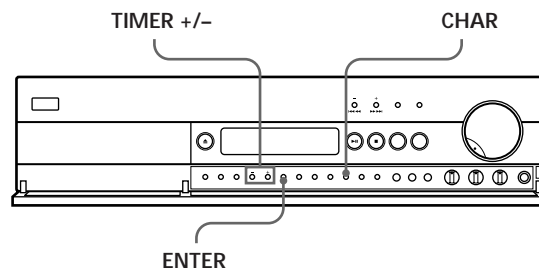

- 1 Carregue em CHAR.
O cursor pisca no visor.
- 2 Carregue em TIMER +/- para seleccionar um carácter.
- 3 Quando o carácter pretendido aparecer no visor, carregue em CHAR para mover o cursor para a posição do carácter seguinte.

Se se enganar
Carregue várias vezes em CHAR até que o carácter que pretende alterar comece a piscar. (Sempre que carregar em CHAR, o carácter seguinte pisca.) Carregue em TIMER +/- para seleccionar um novo carácter.
- 4 Repita os passos 2 e 3 até que o nome da estação pretendida apareça no visor.
- 5 Carregue em ENTER.
O número de código mais baixo disponível pisca para indicar que o aparelho está pronto para memorizar a estação.
- 6 Carregue em TIMER +/- para seleccionar o código programado em que pretende memorizar o nome da estação.
- 7 Carregue em ENTER.
O aparelho memoriza a estação no código programado especificado.

💡 Pode verificar a frequência do nome da estação que aparece no visor
Carregue em DISPLAY.

Utilizar a função RDS (Sistema de dados de rádio)

O que pode fazer com a função RDS

A função RDS (Sistema de dados de rádio) é um serviço de transmissão que permite às estações de rádio enviar informações suplementares juntamente com o sinal do programa de rádio normal. Este aparelho tem três funções RDS de grande utilidade: visualização da informação RDS; controlo dos programas sobre trânsito, noticiários e informação e localização de uma estação através do tipo de programa. Quando o aparelho localiza uma estação RDS, o indicador RDS acende-se. A função RDS só existe nas estações de FM.*

Nota

A função RDS pode não funcionar correctamente se a estação sintonizada não estiver a transmitir bem o sinal RDS ou se o sinal for fraco.

* Nem todas as estações de FM têm o serviço RDS, nem fornecem todas o mesmo tipo de serviços. Se não estiver familiarizado com o sistema RDS, consulte as estações de rádio locais para obter informações mais pormenorizadas sobre os serviços RDS existentes na sua zona.

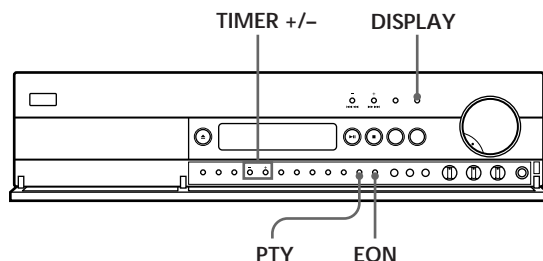

Visualizar a informação RDS

Carregue várias vezes em DISPLAY até que a informação pretendida apareça no visor.

Informação visualizada	Pode
Nome da estação*	Localizar cada uma das estações pelo nome (por exemplo, WDR) em vez de o fazer pela frequência
Frequência*	Localizar cada uma das estações pela frequência
Tipo de programa	Localizar um tipo específico de programa que esteja a ser transmitido. (Consulte a página 15 para obter informações sobre os tipos de programa que pode seleccionar.)
Hora do relógio (sistema de 24 horas)	Ver a hora
Texto de rádio	Ver as mensagens de texto enviadas pela estação RDS

* Esta informação também aparece em estações FM não RDS. (Consulte "Identificar as estações programadas" na página 13 para obter informações sobre o nome da estação.)

Notas

- Se houver uma comunicação governamental de emergência, a indicação "PTY ALARM" pisca no visor.
- Se a estação não estiver a fornecer um serviço RDS específico, a indicação "NO..." (bem como "NO PTY") aparece no visor.
- Dependendo do método utilizado pela estação de rádio para envio do texto, algumas das mensagens podem não estar completas.

Controlar programas de trânsito, noticiários ou informação (EON)

A função EON (Realce de outras redes) permite ao aparelho mudar automaticamente para uma estação que esteja a transmitir programas de trânsito, notícias ou informações. Depois do programa terminar, o aparelho volta à estação que estava a ouvir anteriormente (ou à fonte de programa que estava a ouvir). Para utilizar esta função, tem de memorizar primeiro as estações.

- 1 Sintonize uma estação RDS em FM programada até o indicador RDS EON se acender no visor.
- 2 Carregue várias vezes em EON para seleccionar o programa que pretende controlar. Sempre que carregar em EON, o visor muda pela ordem seguinte.

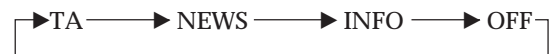

Quando o aparelho passa automaticamente para um programa de trânsito, noticiário ou de informações, o indicador respectivo pisca. Se não quiser ouvir o programa todo, carregue em EON para voltar à estação (ou à fonte de programa) que estava a ouvir.

Para desactivar o controlo do programa

Carregue em EON com o aparelho no modo de espera da função EON. O indicador apaga-se.

Notas

- Se sintonizar uma estação AM ou FM que não tenha o serviço RDS, o indicador seleccionado (TA, NEWS ou INFO) apaga-se e o aparelho não fica no modo de espera para estações EON.
- A indicação "Weak Signal" aparece se a estação seleccionada tiver sinal fraco. A indicação "Returning" aparece se o aparelho estiver a tentar sintonizar de novo uma estação com sinal fraco.
- Desactive a função EON se quiser gravar um programa sem interrupções, especialmente se quiser gravar com o temporizador.
- "No EON" aparece no visor se seleccionar um programa EON antes de sintonizar uma estação RDS.

Localizar uma estação por tipo de programa (PTY)

Pode localizar a estação pretendida seleccionando um tipo de programa. Este aparelho sintoniza o tipo de programas que estão a ser transmitidos pelas estações RDS memorizadas no aparelho.

- 1** Carregue em PTY.
A indicação "Select" aparece no visor.
- 2** Carregue em TIMER +/- para seleccionar o tipo de programa pretendido. Consulte a tabela apresentada abaixo para saber os tipos de programas que pode seleccionar.
- 3** Carregue em PTY.
O aparelho começa a procurar as estações RDS programadas que estão a transmitir esse tipo de programa (A indicação "Search" e o tipo de programa apaecem, alternadamente, no visor). Quando encontrar o programa pretendido o aparelho interrompe a procura. As estações programadas que estão a transmitir o tipo de programa seleccionado aparecem indicadas no visor e o aparelho sintoniza cada uma delas durante 8 segundos.
- 4** Carregue em PTY quando o aparelho sintonizar a estação que está a transmitir o programa que quer ouvir.

Tipo de programa	A que corresponde
Affairs	Programas com tópicos referentes a notícias actuais
Alarm	Transmissões de emergência
Culture	Programas sobre cultura nacional ou regional, por exemplo, religião, língua e preocupações de carácter social
Drama	Peças de rádio e séries
Education	Programas educacionais, por exemplo, programas do tipo "Como fazer" e de aconselhamento
Information	Programas sobre direitos do consumidor, conselhos médicos e sobre o tempo
L. Classical	Música clássica, por exemplo, trechos instrumentais, vocais e coros
M.O.R Music	Música ligeira (música para ouvir em viagem)
News	Noticiários
Other Music	Música que não se enquadra em nenhuma das categorias acima, por exemplo, jazz e blues
Pop Music	Programas de música popular
PTY undefined	Programas não definidos acima
Rock Music	Programas de música rock
Science	Programas sobre ciências da natureza e tecnologia
Sport	Programas desportivos
S. Classical	Actuações de grandes orquestras, música de câmara, ópera, etc.
Varied	Outros tipos de programas, como entrevistas com gente conhecida, jogos e comédia

Adormecer com música (Temporizador Sleep)

Pode programar o receptor/leitor de CD para que se desligue automaticamente à hora marcada.

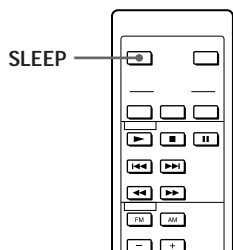

Carregue em SLEEP no telecomando com o aparelho ligado.

Sempre que carregar em SLEEP, o tempo marcado muda pela ordem seguinte.

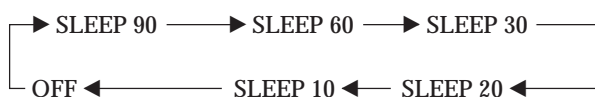

Para desactivar o temporizador Sleep

Carregue várias vezes em SLEEP no telecomando até que a indicação "SLEEP" desapareça do visor.

 Pode verificar o tempo que falta para que o receptor/leitor de CD se desligue.

Carregue em SLEEP no telecomando. O tempo que falta aparece no visor.

Acordar com música (Temporizador On/Off)

Pode programar o receptor/leitor de CD para que se ligue automaticamente todos os dias à hora marcada. Verifique se acertou o relógio antes de programar o temporizador On/Off. (Consulte "Acertar o relógio" na página 6.)

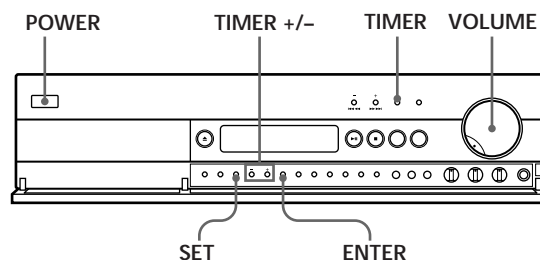

- 1 Prepare a fonte de programa pretendida. Quando pretender ouvir uma transmissão de rádio, sintonize a estação que quer ouvir.
- 2 Rode VOLUME para regular o volume de som.
- 3 Carregue várias vezes em SET até que a fonte de programa pretendida ("CD ON" ou "TUNER ON") apareça no visor. A indicação da hora pisca.
- 4 Carregue em TIMER +/- para acertar a hora. Depois carregue em ENTER. A indicação dos minutos pisca.
- 5 Carregue em TIMER +/- para acertar os minutos. Depois carregue em ENTER. A indicação "CD OFF" ou "TUNER OFF" aparece no visor.
- 6 Marque a hora a que pretende interromper a reprodução, executando os passos 4 e 5. A indicação "TIMER ON" acende-se e o visor mostra, alternadamente, a hora de início e de fim e a fonte de programa. Depois volta ao visor original.
- 7 Carregue em POWER para desligar o receptor/leitor de CD.

Para verificar a programação

Carregue duas vezes em TIMER. O visor mostra, alternadamente a hora de início e de fim e a fonte de programa.

Para desactivar o temporizador On/Off

Carregue em TIMER. A indicação do temporizador desaparece do visor. Se voltar a carregar em TIMER, a indicação "TIMER ON" aparece e a regulação On/Off do temporizador que programou volta a ser activada.

Notas sobre o CD

Manuseamento do CD

- Pegue no CD pelas extremidades para não o sujar. Não toque na sua superfície.
- Não cole papel ou fita cola no CD.

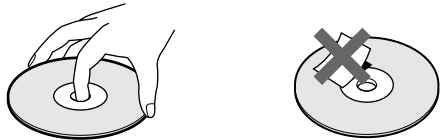

Manuseamento incorrecto

- Não exponha o CD à incidência directa dos raios solares ou a fontes de calor, tais como saídas de ar quente. Não deixe o CD dentro de um automóvel estacionado ao sol, pois pode ocorrer uma subida significativa da temperatura no seu interior.
- Não utilize estabilizadores e/ou protectores de discos à venda no mercado. Se o fizer, pode danificar o aparelho e o CD.
- Depois de ter ouvido o CD guarde-o na caixa respectiva.

Limpeza

- Antes de iniciar a reprodução, limpe o CD com um pano de limpeza. Limpe o CD do centro para as extremidades.

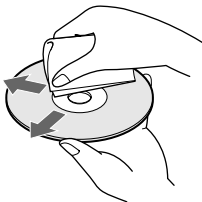

- Não utilize solventes, tais como benzina, diluente ou outros produtos de limpeza à venda no mercado ou sprays anti-electricidade estática destinados aos discos de vinil.

Resolução de problemas

Se, durante a utilização do receptor/leitor de CD, surgir um dos problemas descritos abaixo, consulte este guia de resolução de problemas para tentar resolvê-lo. Se não o conseguir, entre em contacto com o agente da Sony mais próximo.

Não se ouve o som.

- ➔ Verifique se a ligação do cabo de audio está bem feita.
- ➔ Verifique se as ligações do receptor/leitor de CD e dos outros componentes audio estão bem feitas.
- ➔ Ligue as antenas.
- ➔ Carregue na tecla de função da fonte de programa apropriada.
- ➔ Não carregue em SPEAKER A ou B.

Não se ouve o som de um dos canais ou a saída de som de uma das colunas não está balanceada.

- ➔ Rode BAL para regular o balanço.
- ➔ Verifique as ligações das colunas e as entradas do canal sem som.

Graves ou agudos fracos.

- ➔ Mude a posição das colunas ou altere a disposição da sala para evitar obstruções no caminho do som.

O som está distorcido.

- ➔ Seleccioneu o sinal de entrada incorrecto.
- ➔ As colunas não têm capacidade de entrada suficiente. Baixe o volume de som.

Falta de graves ou ambiguidade na posição dos instrumentos.

- ➔ O cabo da coluna e a polaridade dos terminais estão invertidos. Volte a ligar os cabos com a polaridade correcta.

Interferências e ruído.

- ➔ Verifique se a ligação dos cabos de audio está bem feita.
- ➔ O receptor/leitor de CD está a receber interferências provenientes de um televisor. Afaste o receptor/leitor de CD do televisor ou desligue o televisor.

O telecomando não funciona.

- ➔ Retire os obstáculos que possam existir entre o telecomando e o receptor/leitor de CD.
- ➔ Aponte o telecomando para o sensor remoto  do receptor/leitor de CD.
- ➔ O telecomando está demasiado afastado do receptor/leitor de CD. Aproxime-se do receptor/leitor de CD.
- ➔ Substitua as duas pilhas do telecomando por pilhas novas se estiverem fracas.

Não se consegue sintonizar uma frequência.

- Reorienta a antena.
- Instale uma antena exterior para transmissões de FM.
- Volte a programar as estações se tiver mudado de local.

Há muitas interferências e/ou ruído de fundo.

- Regule a posição ou a direcção da antena.
- Sintonize uma frequência correcta.
- Ligue uma antena exterior para transmissões em FM.
- Afaste o receptor/leitor de CD da fonte que está a provocar os ruídos e interferências.

A função RDS não está a funcionar.

- Verifique se sintonizou uma estação de FM.
- Seleccione uma estação de FM com um sinal mais forte.

A indicação "No Preset" aparece no visor.

- Se o cabo de ligação à corrente estiver desligado da tomada de parede durante mais de um mês, os dados em memória são apagados. Volte a programar as estações.

A estação foi interrompida por outra estação / O aparelho começa automaticamente a procurar estações.

- A função EON está activada. Desactive a função EON quando não quiser que o programa que está a ouvir seja interrompido.

O visor apropriado ou as informações não aparecem.

- Contacte a estação de rádio e informe-se se estão ou não a transmitir o serviço em questão. Se estiverem, o serviço pode estar temporariamente desactivado.

Não é possível reproduzir o CD.

- Não existe um CD no aparelho (A indicação "–NO DISC–" aparece no visor). Coloque um CD.
- Coloque o CD com a etiqueta virada para cima no tabuleiro.
- Limpe o CD (consulte a página 17).
- Ocorreu condensação de humidade no interior do aparelho. Retire o CD e deixe o aparelho ligado durante cerca de uma hora (consulte a página 2).

Se não conseguir resolver o problema, reinicialize o receptor/leitor de CD executando o procedimento descrito na página 6.

Especificações

Amplificador

Potência de saída RMS contínua
55 + 55 watts
(4 ohms a 1 kHz, 0,7% THD)

Entradas
TAPE LINE IN (fichas tipo jack RCA):
sensibilidade 150 mV, impedância
50 kilohms

Saídas
TAPE REC OUT (fichas tipo jack RCA):
150 mV, 4,7 kilohms
SPEAKER:
suporta impedâncias de 4 a 16 ohms e
8 a 16 ohms (SPEAKER A + B).

Leitor de CD

Sistema Disco compacto e sistema audio digital
Laser Laser semiconductor
($\lambda = 780 \text{ nm}$)
Duração da emissão: contínua
Máx. 44,6 μW^*
* sta saída é o valor medido a uma
distância de 200 mm a partir da
superfície da lente da objectiva do
bloco de leitura óptica com 7 mm de
abertura.
Comprimento de onda 780 – 790 nm
Resposta em frequência 20 Hz – 20 kHz ($\pm 0,5 \text{ dB}$)
Relação sinal-ruído Superior a 114 dB
Gama dinâmica Superior a 100 dB
Distorção harmónica Inferior a 0,003%
Separação de canais Superior a 108 dB (1 kHz, 20 kHz LFP)

Sintonizador

FM estéreo, Sintonizador superheteródino de FM/AM

Sintonizador de FM
Intervalo de sintonização 87,5 – 108,0 MHz
(passo de 50 kHz)
antena de FM de fio
75 ohm não balanceados
Antena 10,7 MHz
Terminais de antena a 26 dB sem ruído
Frequência intermédia (mono) 10.3 dBf, 0.9 $\mu\text{V}/75 \text{ ohms}$
Sensibilidade a 46 dB sem ruído
(estéreo) 38.5 dBf, 23 $\mu\text{V}/75 \text{ ohms}$
Sensibilidade utilizável (IHF) 10.3 dBf, 0.9 $\mu\text{V}/75 \text{ ohms}$
S/N a 40 kHz de desvio
Mono: 75 dB
Estéreo: 70 dB

Distorção harmónica a 1 kHz Mono: 0,04%
Estéreo: 0,07%
Separação 45 dB a 1 kHz
Resposta em frequência 30 Hz – 15 kHz (+0,3/-0,7)

Sintonizador de AM

Intervalo de sintonização 531 – 1.602 kHz
(passo de 9 kHz)
Antena Antena de AM em anel, terminais para
antena exterior
Frequência intermédia 450 kHz
Sensibilidade utilizável 300 $\mu\text{V}/\text{m}$
S/N 50 dB (50 mV/m, 999 kHz)
Distorção harmónica 0.3 % (50 mV/m, 400 Hz)

Generalidades

Requisitos de corrente 230 V CA, 50/60 Hz
Consumo de energia 150 watts
Dimensões (l/a/p) Aprox. 440 x 110 x 340 mm incl.
comandos e peças salientes
Peso Aprox. 7,4 kg
Acessórios fornecidos Consulte a página 4.

Design e especificações sujeitos a alterações sem aviso prévio.

Índice remissivo

A, B, C

Acertar o relógio 6

D

Desembalar 4

E, F, G, H

EON 14

I, J, K

Identificar as estações 13

Informações do visor 13

L

Ligação 4

da antena de AM 5

da antena de FM 5

das colunas 4

do cabo de ligação à rede de corrente 6

do fio de ligação à terra 5

dos componentes de audio 6

panorâmica geral 4

Ligações 4

Localização

através de monitorização 9

observando o visor 9

M, N

Manuseamento do CD 17

Memorizar estações de rádio.

Consulte Programar estações de rádio

Modo FM 10

O

Ouvir as estações programadas 10

P, Q

Procura. Consulte Localizar

Programar as estações de rádio 7

PTY 15

R

RDS 14

Regular o som 8

Repetir

tudo 11

a faixa actual 11

Reproduzir um CD

Reprodução aleatória 11

Reprodução contínua 9

Reprodução programada 12

Reprodução repetitiva 11

Reprodução aleatória 11

Reprodução contínua 9

Resolução de problemas 17

S

Seleccionar uma fonte de programa 8

Sintonização. Consultar Ouvir as estações programadas

Sintonização automática 7

Sintonização manual 7

T, U

Telecomando 4

Tempo restante 11

Tempo restante total 11

Temporizador Sleep 16

Temporizador ON/OFF 16

V, W, X, Y, Z

Verificar a ordem das faixas 12

Visor do CD 11

Nomes dos comandos

Teclas

CD ►|| 8, 9, 11, 12

CD ■ 9

CHAR 13

CLOCK SET 6

DISPLAY 11, 13

ENTER 6, 7, 12, 13, 16

EON 14

MEMORY 7

MUTING 8

▲ OPEN/CLOSE 9

PLAY MODE 11, 12

PRESET +/- 7, 10

REPEAT 11

PTY 15

SET 16

SLEEP 16

ST/MONO 10

TAPE 8

TIMER 16

TIMER +/- 6, 12, 13, 14, 16

TUNE MODE 7, 10

TUNER FM/AM 7, 10

◀◀◀◀/▶▶▶▶ 9

Selector

LOUDNESS 8

POWER 8

SPEAKER A/B 4

Controlo

BAL 8

BASS 8

TRE 8

VOL +/- 8

VOLUME 8

Ficha tipo jack

PHONES 8

Outros

Tabuleiro do disco 9

Visor 11, 13

📺 4

AVVERTENZA

Per evitare il pericolo di incendi o di scosse elettriche, non esporre l'apparecchio alla pioggia o all'umidità.

Per evitare scosse elettriche, non aprire l'apparecchio. Per le riparazioni rivolgersi solo a personale qualificato.

Non installare l'apparecchio in uno spazio limitato, quale una libreria o all'interno di un mobile.

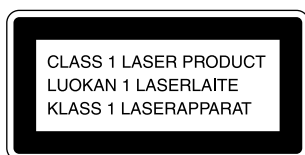

Questo apparecchio è classificato come prodotto della CLASSE 1 LASER. Il CONTRASSEGNO CLASS 1 LASER è collocato sulla parte posteriore esterna.

La seguente etichetta di avvertimento è collocata sulla parte interna dell'apparecchio.



Si dichiara che l'apparecchio è stato fabbricato in conformità all'art. 2, Comma 1 del D.M. 28.08.1995 n. 548.

Sony Deutschland GmbH
Product Compliance Europe

Precauzioni

Sicurezza

- Attenzione — L'uso di strumenti ottici con questo apparecchio può causare problemi alla vista.
- Nel caso in cui un qualunque oggetto solido o una sostanza liquida cada nel rivestimento, scollegare il cavo di alimentazione e far controllare l'apparecchio da personale qualificato prima di riutilizzarlo.
- Non smontare il rivestimento perché questo potrebbe causare una scossa elettrica. Per la manutenzione rivolgersi solo a personale qualificato.

Alimentazione

- Prima di utilizzare il ricevitore CD, controllare che la tensione operativa dell'apparecchio corrisponda a quella della rete elettrica. La tensione operativa richiesta è indicata sull'apposita targhetta nella parte posteriore dell'apparecchio.
- Il ricevitore CD continua ad essere alimentato con energia elettrica CA (rete) finché rimane collegato alla presa di rete, anche se l'apparecchio è spento.
- Se si prevede di non utilizzare l'apparecchio per un lungo periodo di tempo, scollegarlo dalla fonte di alimentazione elettrica. Per staccare il cavo di alimentazione CA (cavo di alimentazione), afferrarlo dalla spina, evitando di tirare il cavo.
- La sostituzione del cavo di alimentazione CA (cavo di alimentazione) deve essere effettuata esclusivamente presso un centro di assistenza qualificato.

Installazione

- Collocare il ricevitore CD in un ambiente che consenta un'adeguata circolazione d'aria per prevenire il surriscaldamento interno dell'apparecchio.
- Non collocare l'apparecchio su superfici morbide (ad esempio su un tappeto) che possano ostruire le prese di ventilazione nella parte inferiore.
- Non installare l'apparecchio in prossimità di fonti di calore, oppure in luoghi esposti alla luce diretta del sole, eccessivamente polverosi o soggetti a vibrazioni meccaniche.

Utilizzo

- Se l'apparecchio viene spostato da un luogo freddo ad uno caldo, o se viene posto in un ambiente con un grado elevato di umidità, è possibile che si formi della condensa sulle lenti all'interno dell'apparecchio. Nel caso in cui ciò dovesse verificarsi, il ricevitore CD potrebbe non funzionare correttamente. In tal caso, rimuovere il disco e lasciare il ricevitore CD acceso per almeno un'ora, fino all'evaporazione della condensa.
- Prima di collegare altri componenti, accertarsi di aver spento e di aver scollegato il ricevitore CD dalla presa.

Regolazione del volume

- Non alzare eccessivamente il volume durante l'ascolto di una parte di brano con livelli di suono molto ridotti o assenti. Si rischia di danneggiare i diffusori nel caso in cui venisse riprodotto improvvisamente un suono a livello elevato.

Pulizia

- Pulire l'apparecchio, il pannello e i comandi con un panno morbido leggermente inumidito con una soluzione detergente delicata. Non utilizzare spugnette o polveri abrasive, né solventi come alcool o benzene.

Trasporto

- Accertarsi di aver tolto il CD.

Reimballaggio

- Non gettare la confezione ed il materiale di imballaggio, dato che costituisce il contenitore ideale per il trasporto dell'apparecchio. Se si deve spedire il ricevitore CD, imballarlo nella scatola originaria.

Per qualsiasi domanda o problema riguardante l'apparecchio, rivolgersi al rivenditore Sony più vicino.

Complimenti!

Grazie per l'acquisto di questo apparecchio Sony. Prima di utilizzarlo, leggere attentamente questo manuale e conservarlo per un futuro riferimento.

Il manuale

Le istruzioni descritte in questo manuale sono valide per il ricevitore CD modello RXD-700.

Convenzioni

- Le istruzioni di questo manuale descrivono i comandi sul ricevitore CD. È inoltre possibile utilizzare i comandi sul telecomando con lo stesso nome o con nomi simili a quelli sul ricevitore CD.
- In questo manuale sono utilizzate le seguenti icone:



Indica che è possibile eseguire il compito tramite il telecomando.



Indica suggerimenti e consigli per semplificare il compito.

INDICE

Operazioni preliminari

Disimballaggio	4
Collegamento del sistema	4
Regolazione dell'orologio	6
Preselezione delle stazioni radio	7

Operazioni di base

Selezione del segnale di ingresso	8
Riproduzione di un CD	9
Ricezione delle stazioni preselezionate	10

Operazioni avanzate per il lettore CD

Uso del display per il lettore CD	11
Riproduzione ripetuta dei brani	11
Riproduzione dei brani del disco in sequenza casuale (riproduzione casuale)	11
Creazione di programmi personalizzati (riproduzione programmata)	12

Operazioni avanzate per il sintonizzatore

Uso del display	13
Assegnazione di nomi alle stazioni preselezionate	13
Uso del sistema dati radio (RDS)	14

Altre operazioni

Addormentarsi con la musica (timer di autospegnimento) 	16
Svegliarsi con la musica (timer di accensione/spegnimento)	16

Altre informazioni

Note sui CD	17
Guida alla soluzione dei problemi	17
Caratteristiche tecniche	18

Indice analitico

Indice analitico	19
------------------------	----

Disimballaggio

Verificare la presenza dei seguenti articoli:

- Telecomando (1)
- Batterie R6 (formato AA) (2)
- Antenna a telaio AM (1)

Inserimento delle pile nel telecomando

Il funzionamento del ricevitore CD può essere regolato mediante il telecomando in dotazione.

Inserire due pile R6 (formato AA) facendo corrispondere i poli + e - con le indicazioni di polarità del telecomando. Per usare il telecomando, puntarlo in direzione del sensore  presente sul ricevitore CD.

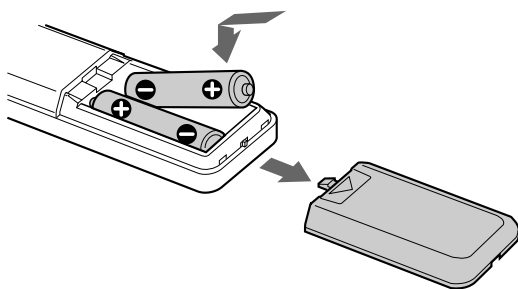

Sostituzione delle pile

Con un uso normale, le pile dovrebbero durare almeno sei mesi. Quando il telecomando non è più in grado di far funzionare il ricevitore CD, sostituire entrambe le pile.

Note

- Non lasciare il telecomando in ambienti eccessivamente caldi o umidi.
- Non inserire alcun oggetto all'interno del telecomando, soprattutto durante la sostituzione delle pile.
- Non esporre il sensore del telecomando direttamente alla luce del sole o ad altri apparecchi di illuminazione. Ciò comporterebbe un cattivo funzionamento.
- Se si prevede di non utilizzare il telecomando per un lungo periodo, rimuovere le pile per evitare danni derivanti da eventuali perdite di elettrolita e da corrosione.

Collegamento del sistema

Presentazione

Questa sezione descrive il collegamento dei diffusori, della piastra a cassette, dell'antenna FM e dell'antenna a telaio AM in dotazione al ricevitore CD. Prima di effettuare i collegamenti accertarsi che tutti i componenti da collegare siano spenti.

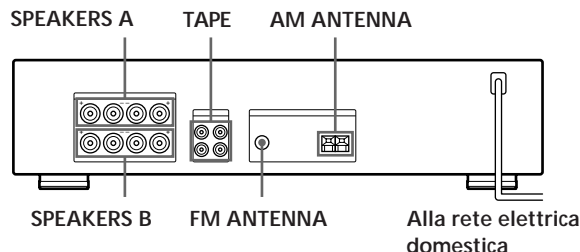

Collegamenti del sistema dei diffusori

È possibile collegare due coppie di diffusori, A e B.

Cavi necessari

Cavi diffusori (non in dotazione) (1 per ciascun diffusore)



Attorcigliare per circa 15 mm le estremità rigate del cavo. Accertarsi di abbinare il cavo del diffusore al terminale appropriato sui componenti: + con + e - con -. Se i cavi sono invertiti, l'audio risulta distorto ed i toni bassi del tutto assenti.

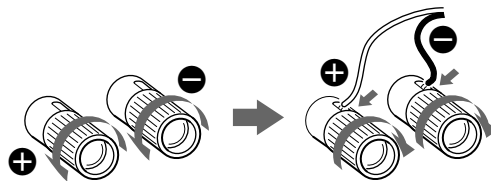

Collegamento del sistema dei diffusori con cavo doppio

Per l'emissione simultanea dai diffusori, l'apparecchio dispone di una coppia di terminali, SPEAKERS A e B, collegabili al sistema dei diffusori con doppio cavo.

Selezione del sistema dei diffusori A o B

Premere SPEAKER A o B. Per far funzionare entrambi i sistemi dei diffusori contemporaneamente, premere entrambi i tasti SPEAKER A e B.

Nota

Usare dei diffusori con un'impedenza nominale compresa tra 4 e 16 ohm. In caso di emissione contemporanea nei due sistemi dei diffusori, utilizzare dei diffusori con un'impedenza nominale compresa tra 8 e 16 ohm.

Collegamenti dell'antenna AM

Cavi necessari

Antenna a telaio AM (in dotazione) (1)

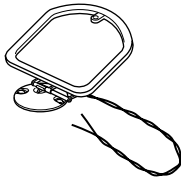

1 Installare l'antenna in dotazione.

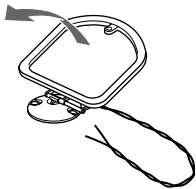

È possibile usare l'antenna con un supporto (esempio 1) oppure è possibile fissarla alla parete (esempio 2).

2 Collegare l'antenna a telaio AM ai terminali AM ANTENNA sul retro del ricevitore CD.

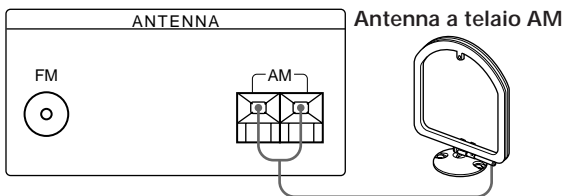

3 Regolare la direzione dell'antenna per una migliore ricezione.
L'antenna a telaio AM dispone di una direttività che rileva il segnale da alcune angolature in modo migliore che in altre. Regolare l'antenna orientandola nel modo in cui offre la migliore condizione di ricezione.
Nel caso in cui durante la registrazione di trasmissioni AM si verifichi un rumore forte, regolare la posizione dell'antenna a telaio AM in modo da eliminare il rumore.
Nel caso in cui si risieda in un edificio costruito con cemento armato, o con una struttura di acciaio, è possibile che non si riesca ad ottenere una buona ricezione dato che negli ambienti interni le onde radio si indeboliscono.

Esempio 1

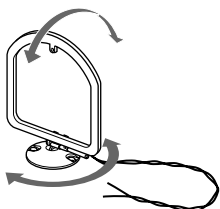

Esempio 2

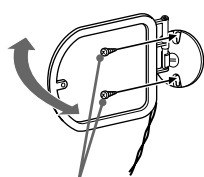

Viti (non in dotazione)



Per le stazioni difficili da ricevere
Riposizionare l'antenna a telaio durante la sintonia. La qualità della ricezione migliora notevolmente se si mette l'antenna a telaio AM vicino ad una finestra.

Collegamenti per l'antenna FM

Con un'antenna per esterni FM, si ottiene un miglior livello di qualità del suono delle trasmissioni FM.

Cavi necessari

Antenna per esterni FM (non in dotazione) (1) e cavo coassiale da 75 ohm con connettore tipo femmina IEC (non in dotazione) (1)

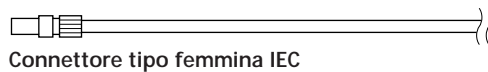

Collegare l'antenna per esterni FM (non in dotazione) al terminale FM ANTENNA sul retro del ricevitore CD.

Antenna per esterni FM

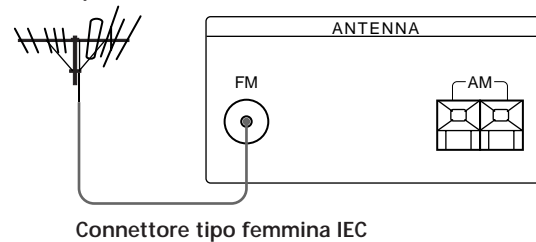

Collegamento del cavo di terra

Nel caso in cui si colleghi un'antenna per esterni, assicurarsi di collegare un cavo di terra (non in dotazione) al terminale AM ANTENNA ⚡ (oltre all'antenna a telaio AM) per la protezione dai fulmini.

Collegamenti per i componenti audio

Cavi necessari

Cavi audio (non in dotazione) (2)

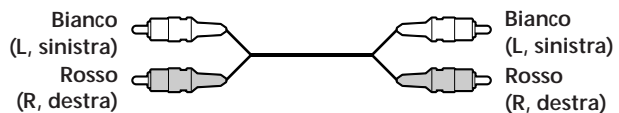

In caso di collegamento del cavo audio, assicurarsi che il piedino differenziato in base al colore sia connesso alla presa corrispondente del componente interessato: rosso (destra) su rosso e bianco (sinistra) su bianco. Per evitare ronzio e rumore di disturbo accertarsi che i cavi siano collegati saldamente.

(Continua)

La freccia  indica la direzione del segnale.

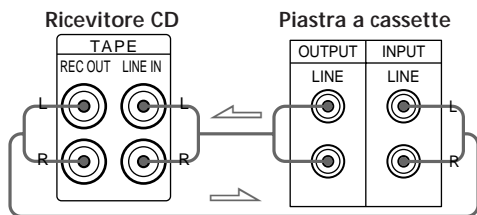

Il segnale audio della sorgente attualmente selezionata (CD o sintonizzatore) viene emesso dalle prese TAPE OUT.

Collegamento del cavo di alimentazione

Collegare il cavo di alimentazione alla presa di rete.

Nota

Separare il cavo di alimentazione, i cavi audio ed i cavi dei diffusori. È possibile che si verifichi un rumore di disturbo o un deterioramento del suono quando i cavi audio sono a contatto con il cavo di alimentazione, o quando il cavo di alimentazione o i cavi dei diffusori sono collocati vicino ad un'antenna a telaio o al filo dell'antenna.

Prima di utilizzare il ricevitore CD per la prima volta

Occorre reimpostare il ricevitore CD.

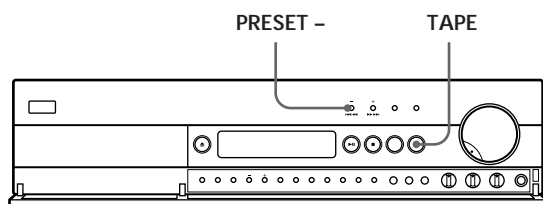

Ad alimentazione spenta, premere TAPE mentre si tiene premuto PRESET -.
Sul display appare "All Clear".

Nota

Reimpostando l'apparecchio, tutte le stazioni radio preselezionate sono cancellate.

Regolazione dell'orologio

Prima di usare le funzioni con il timer occorre prima impostare l'ora.

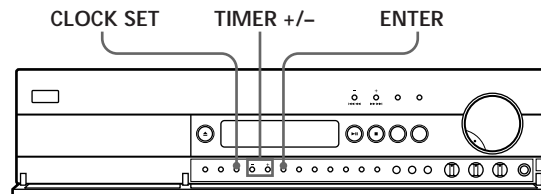

- 1 Premere CLOCK SET.
Lampeggia l'indicazione dell'ora.

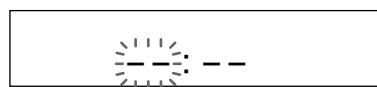

- 2 Premere TIMER +/- per impostare l'ora.
L'orologio usa un sistema di 24 ore.

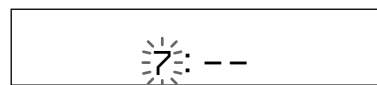

- 3 Premere ENTER.
Lampeggia l'indicazione dei minuti.

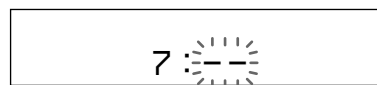

- 4 Premere TIMER +/- per impostare i minuti.

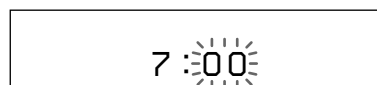

- 5 Premere ENTER.
L'orologio inizia a funzionare.

Regolazione dell'orologio dopo l'impostazione iniziale

Premere CLOCK SET e mantenerlo premuto fino a quando l'indicazione dell'ora inizia a lampeggiare (per circa un secondo), poi regolare l'orologio secondo la procedura sopra descritta.

Preselezione delle stazioni radio

In questa sezione sono descritte le procedure per memorizzare manualmente fino a 30 stazioni FM o AM con dei codici preimpostati composti da caratteri (A, B o C) e numeri (1-0), quali A7. È possibile memorizzare fino a 10 stazioni per ciascuna delle 3 diverse lettere. È possibile utilizzare queste lettere per classificare le stazioni secondo il genere musicale o la banda della stazione.

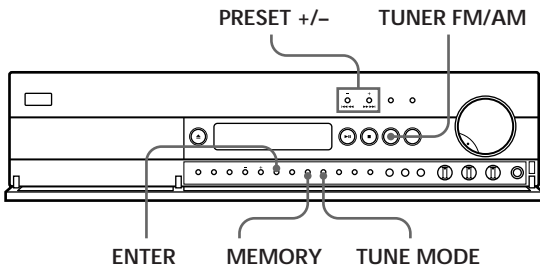

- 1 Premere POWER per accendere l'apparecchio.
- 2 Premere ripetutamente TUNER FM/AM per scegliere FM o AM.
- 3 Premere e mantenere premuto PRESET +/- e rilasciarlo non appena i numeri delle frequenze incominciano a cambiare.
Premere PRESET + per aumentare la frequenza; premere PRESET - per diminuire la frequenza. Quando l'apparecchio rileva una stazione, "TUNED" appare sul display e la scansione si interrompe automaticamente (sintonia automatica).
Se sul display appare "PRESET"
Premere ripetutamente TUNE MODE fino a quando dal display scompare l'indicazione "PRESET", poi ripetere la procedura sopra indicata.
- 4 Premere MEMORY.
Il numero del codice preselezionato più basso disponibile lampeggia ad indicare che questa unità è pronta per la memorizzazione della stazione.
- 5 Premere ripetutamente PRESET +/- finché sul display appare il codice preimpostato desiderato. Ad ogni pressione del tasto, il codice preimpostato cambia come descritto di seguito:



Se si memorizza una stazione su un codice preimpostato per cui si è già memorizzata un'altra stazione, la stazione precedente viene cancellata.

- 6 Premere ENTER.
L'apparecchio memorizza la stazione con il codice preimpostato specificato.

- 7 Per memorizzare altre stazioni ripetere le procedure dal punto 2 al punto 6.

- 💡 **Durante la sintonia delle stazioni AM**
Regolare la direzione dell'antenna a telaio AM per la ricezione migliore.
- 💡 **Se l'indicatore STEREO rimane spento**
Premere ST/MONO quando si riceve una trasmissione stereo FM.
- 💡 **Se un programma stereo FM è distorto**
L'indicatore STEREO lampeggia. Premere ST/MONO per passare al modo monofonico (MONO). Non si otterrà l'effetto stereo ma la distorsione risulterà ridotta. Per ritornare al modo stereo, premere nuovamente questo tasto.

- 💡 **Nel caso in cui non sia possibile sintonizzarsi sulla stazione desiderata (sintonia manuale)**
Con la sintonia manuale, è possibile effettuare la ricerca di tutte le stazioni che trasmettono su ogni banda, e sintonizzarsi sulle stazioni con segnali estremamente deboli che non sarebbe altrimenti possibile ricevere con la sintonia automatica.
 - 1 Premere ripetutamente TUNER FM/AM per scegliere FM o AM.
 - 2 Premere ripetutamente PRESET +/- fino alla sintonia della stazione desiderata.
Premere PRESET + per una frequenza superiore; premere PRESET - per una frequenza inferiore.

Se sul display appare "PRESET"

Premere ripetutamente TUNE MODE fino a quando dal display scompare l'indicazione "PRESET", poi eseguire la procedura sopra indicata.

- 💡 **I nomi delle stazioni RDS (Radio Data System) vengono memorizzati automaticamente**
Quando si preselezionano le informazioni relative al nome di una stazione di trasmissione RDS, il nome della stazione è automaticamente memorizzato nella stazione preselezionata.

- 💡 **Nel caso in cui si desideri assegnare dei nomi alle stazioni**
Seguire la procedura descritta nella sezione "Assegnazione di nomi alle stazioni preselezionate" a pagina 13.

Nota

Se il cavo di alimentazione rimane scollegato almeno per un mese, le stazioni preselezionate sono cancellate dalla memoria del ricevitore CD, e successivamente sarà necessario preselezionare nuovamente le stazioni.

Selezione del segnale di ingresso

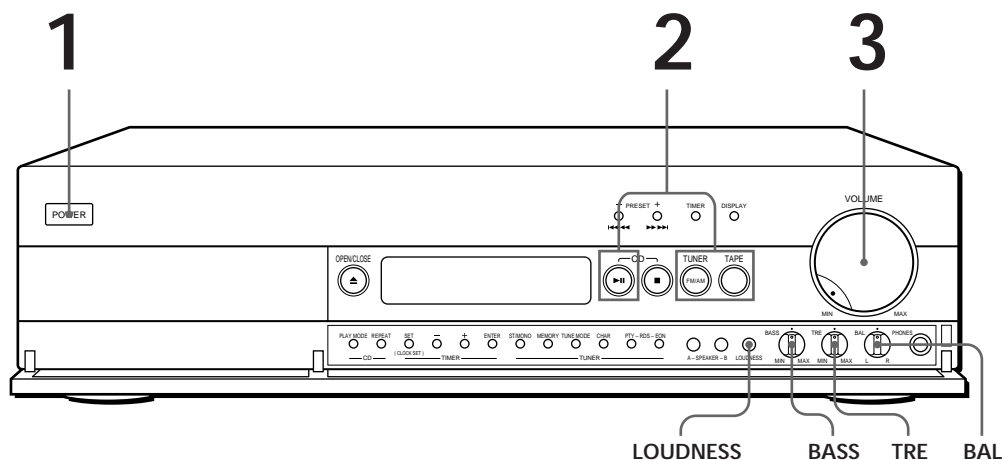

- Per le informazioni relative ai collegamenti consultare le pagine 4 – 6.

È possibile ascoltare tramite le cuffie
Collegare le cuffie alla presa PHONES ed impostare SPEAKER A e B su OFF.

È possibile regolare il volume tramite il telecomando
Premere VOL +/-.

Nota
Evitare un'emissione elevata dai diffusori tale da distorcere il suono. La distorsione ad alta frequenza può danneggiare i diffusori.

1 Premere POWER per accendere il ricevitore CD, e girare in senso antiorario VOLUME per evitare di danneggiare i diffusori con un'emissione eccessiva.

2 Premere un tasto di funzione per selezionare il segnale di ingresso che si desidera riprodurre.

Per ascoltare	Premere
Una trasmissione radio	TUNER FM/AM
Un compact disc	CD ►►
Una cassetta	TAPE ed avviare la riproduzione del nastro

3 Regolare il volume girando VOLUME.

Per	Occorre
Regolare i bassi	Girare BASS
Regolare gli acuti	Girare TRE
Regolare il bilanciamento	Girare BAL
Rinforzare i bassi e gli acuti ad un livello basso di ascolto	Premere LOUDNESS
Disattivare l'audio	Premere MUTING sul telecomando

Riproduzione di un CD

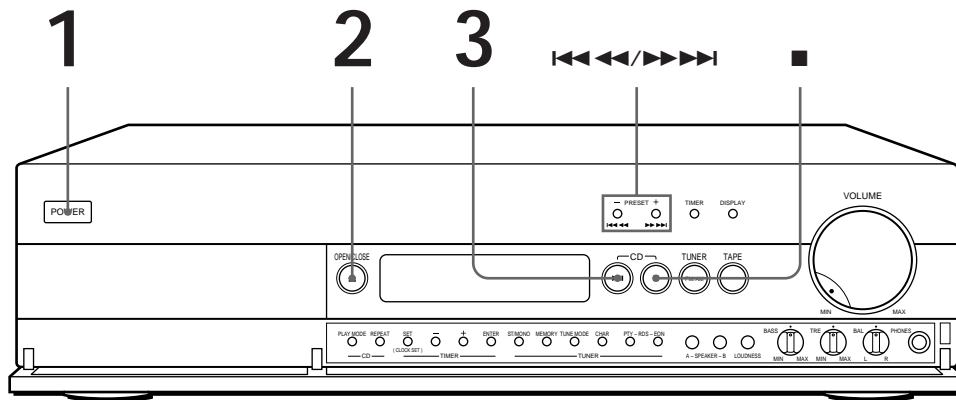

💡 Se la riproduzione non inizia dal primo brano Premere PLAY MODE fino a quando "SHUFFLE" e "PROGRAM" scompaiono dal display.

1 Premere POWER per accendere il ricevitore CD.

2 Premere **▲** OPEN/CLOSE, e mettere un disco sul vassoio.

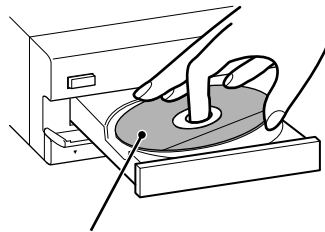

Con l'etichetta rivolta verso l'alto

3 Premere CD **▶▶**.
Il vassoio del disco si chiude ed inizia la riproduzione (riproduzione continua).

Per interrompere la riproduzione

Premere CD **■**.

Per	Premere
Una pausa durante la riproduzione	CD ▶▶ (o sul telecomando)
Riprendere la riproduzione dopo la pausa	CD ▶▶ (o sul telecomando)
Passare al brano successivo	▶▶▶▶ (o ▶▶ sul telecomando)
Ritornare al brano precedente	◀◀◀◀ (o ◀◀ sul telecomando)
Individuare un punto durante la riproduzione	◀◀◀◀ (avanti) o ▶▶▶▶ (indietro) e mantenerlo premuto fino all'individuazione del punto (o ◀◀/▶▶ sul telecomando)
Interrompere la riproduzione e rimuovere il CD	▲ OPEN/CLOSE

💡 È possibile individuare rapidamente un punto osservando il display durante la pausa. Premere **◀◀◀◀/▶▶▶▶** e mantenerlo premuto fino all'individuazione del punto. Durante questa operazione non viene prodotto alcun suono.

Ricezione delle stazioni preselezionate

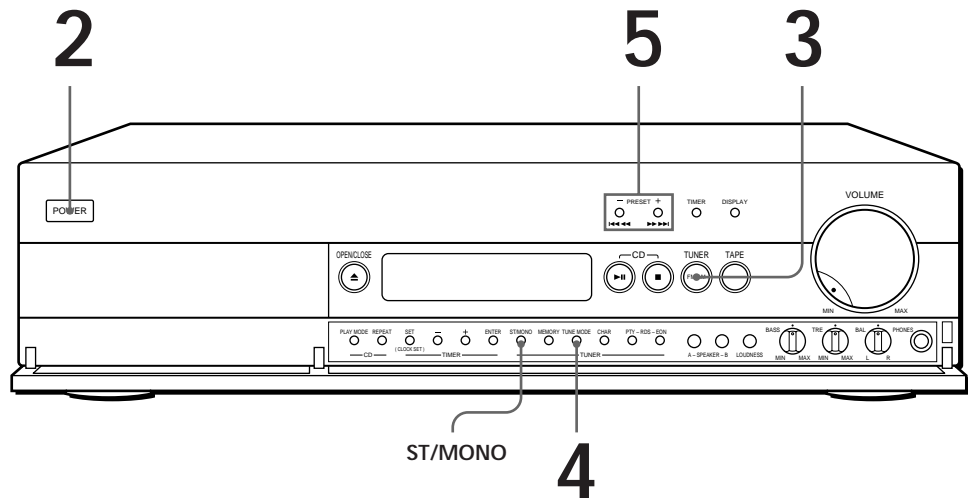

- Per sintonizzarsi su una stazione non preselezionata, consultare "Preselezione delle stazioni radio" a pagina 7 per la sintonia automatica o manuale.

Note

- Nel caso in cui non sia stata memorizzata alcuna stazione, sul display appare l'indicazione "No Preset". Se è stata memorizzata solo una stazione, lampeggia l'indicazione "1 Preset only".
- Nel display appaiono solo i codici preselezionati in cui sono state memorizzate le stazioni. Esempio: Se le stazioni sono state memorizzate su A1, A3 e C2, il display cambia come segue ogni volta che si preme il tasto PRESET +.



- 1 Assicurarsi di aver preselezionato le stazioni radio (per la preselezione consultare pagina 7).
- 2 Premere POWER per accendere il ricevitore CD.
- 3 Premere TUNER FM/AM.
- 4 Premere ripetutamente TUNE MODE fino a quando sul display appare "PRESET".
- 5 Premere PRESET +/- per selezionare il codice preselezionato desiderato (A1 - C0).

Impostazione manuale del modo FM

Premere ST/MONO per scegliere il modo di ricezione, poi selezionare Auto Stereo o MONO.

- Il modo Auto Stereo riceve trasmissioni stereo con segnali forti. Premere ripetutamente ST/MONO fino a quando dal display scompare l'indicazione "MONO".
- Il modo MONO riceve stazioni con segnali deboli. Le stazioni sono ricevute nel modo monofonico ma con un rumore decisamente inferiore.

Uso del display per il lettore CD

Tramite il display è possibile controllare le informazioni relative al disco.

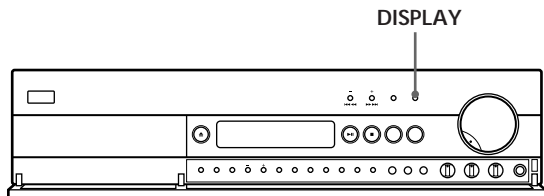

Controllo del numero complessivo e del tempo di riproduzione dei brani

Premere DISPLAY prima di avviare la riproduzione. Sul display viene indicato il numero complessivo dei brani e la durata complessiva di riproduzione. Le informazioni appaiono anche quando si preme ▲ OPEN/CLOSE per chiudere il vassoio del disco.

Visualizzazione delle informazioni durante la riproduzione di un CD

Durante la riproduzione di un CD, sul display sono indicati il numero del brano corrente ed il tempo di riproduzione.

Controllo del tempo residuo

Ad ogni pressione del tasto DISPLAY durante la riproduzione di un CD, le indicazioni sul display cambiano come indicato nella tabella riportata di seguito.

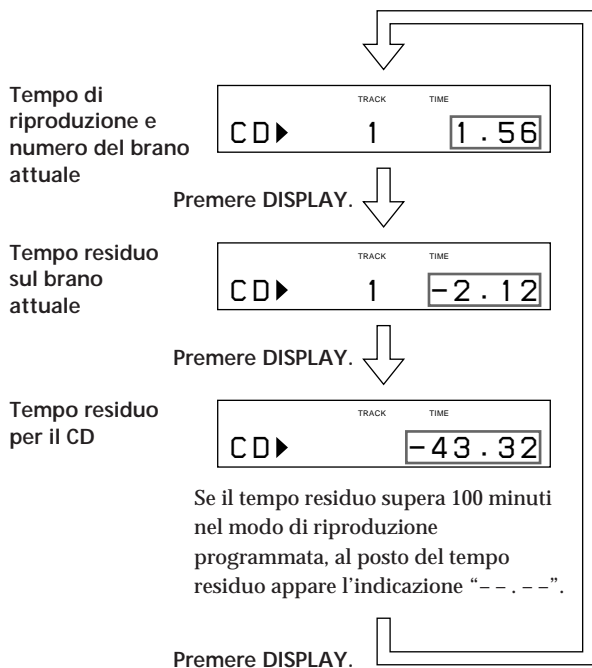

Riproduzione ripetuta dei brani

I brani possono essere ripetuti in qualsiasi modo di riproduzione.

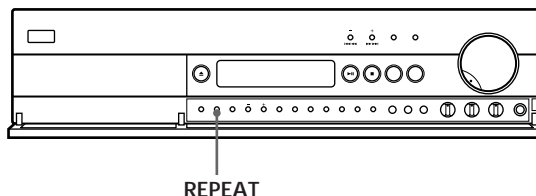

Premere REPEAT durante la riproduzione di un disco. Nel display appare l'indicazione "REPEAT". Il lettore ripete i brani nel modo seguente:

Quando il disco viene riprodotto in	L'apparecchio ripete
Riproduzione continua (pagina 9)	Tutti i brani
Riproduzione casuale (pagina 11)	Tutti i brani in ordine casuale
Riproduzione programmata (pagina 12)	Lo stesso programma

Per annullare la riproduzione ripetuta

Premere ripetutamente REPEAT fino a quando l'indicazione "REPEAT" scompare dal display.

Ripetizione del brano corrente

È possibile ripetere solo il brano corrente.

Durante la riproduzione del brano desiderato, premere ripetutamente REPEAT fino a quando sul display appare l'indicazione "REPEAT 1".

Riproduzione dei brani del disco in sequenza casuale (riproduzione casuale)

Il lettore è in grado di mescolare i brani e di riprodurli in ordine casuale.

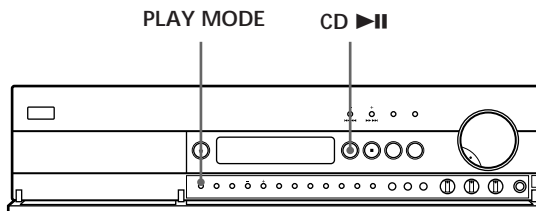

(Continua)

Operazioni avanzate per il lettore CD

- 1 Premere ripetutamente PLAY MODE fino a quando sul display appare l'indicazione "SHUFFLE".
- 2 Premere CD ►► per avviare la riproduzione casuale.
Mentre il lettore mescola i brani, sul display appare l'indicazione [].

Per annullare la riproduzione casuale
Premere due volte PLAY MODE.

- 💡 La riproduzione casuale può essere avviata durante la riproduzione normale
Premere una volta PLAY MODE, e la riproduzione casuale inizia dal brano corrente.

Creazione di programmi personalizzati (riproduzione programmata)

È possibile stabilire la sequenza dei brani su un disco e creare un programma personalizzato. Il programma può contenere fino a 24 brani.

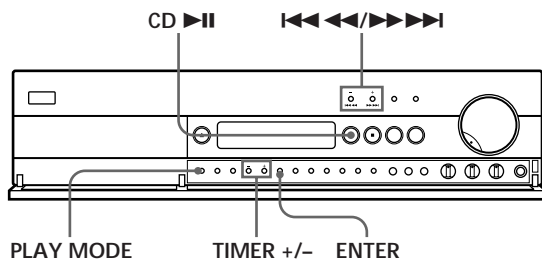

- 1 Premere ripetutamente PLAY MODE finché sul display appare l'indicazione "PROGRAM" prima di iniziare la riproduzione.
- 2 Premere TIMER +/- finché il numero del brano desiderato appare sul display.
L'ordine di riproduzione ed il tempo totale di riproduzione compreso il brano appaiono sul display.

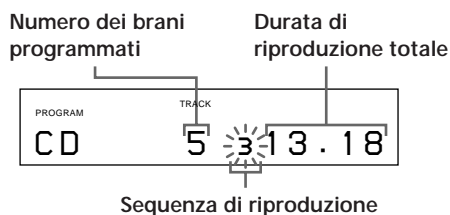

- 3 Premere ENTER per selezionare il brano.



- 4 Ripetere le procedure dei punti 2 e 3 per programmare i brani nella sequenza desiderata.
- 5 Premere CD ►► per avviare la riproduzione programmata.

Per annullare la riproduzione programmata
Premere PLAY MODE.

- 💡 Il programma rimane memorizzato anche al termine della riproduzione programmata
Premendo il tasto CD ►►, è possibile riprodurre nuovamente la stessa sequenza programmata.

Note

- Quando si superano 100 minuti, sul display appare l'indicazione "--. --" al posto del tempo totale di riproduzione.
- Quando si tenta di aggiungere un brano ad un programma che contiene già 24 brani, sul display appare l'indicazione "FULL".

Verifica della sequenza programmata

Durante la riproduzione programmata è possibile effettuare una verifica della sequenza programmata.

- 1 Premere CD ►► per la pausa durante la riproduzione programmata.
- 2 Premere I◀◀◀/▶▶▶I.
Ad ogni pressione del tasto ▶▶▶▶I, sul display appare il numero dei brani residui nella sequenza programmata. Se si preme il tasto I◀◀◀I, sul display sono visualizzati i numeri dei brani programmati prima del brano attuale.

Modifica dell'intera sequenza programmata

Premere CD ■ durante il modo di arresto, poi creare una nuova sequenza seguendo la procedura di creazione di programmi personalizzati.

Uso del display

Se si assegna un nome ad una stazione preselezionata, è possibile controllare le informazioni relative alle stazioni radio. Per l'assegnazione dei nomi consultare "Assegnazione di nomi alle stazioni preselezionate" a pagina 13.

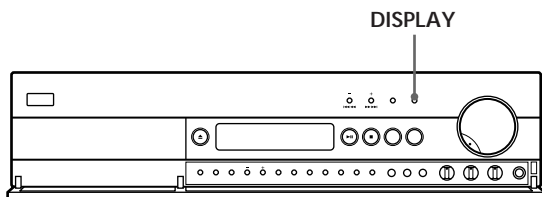

Ad ogni pressione del tasto DISPLAY, le indicazioni sul display cambiano come indicato di seguito.

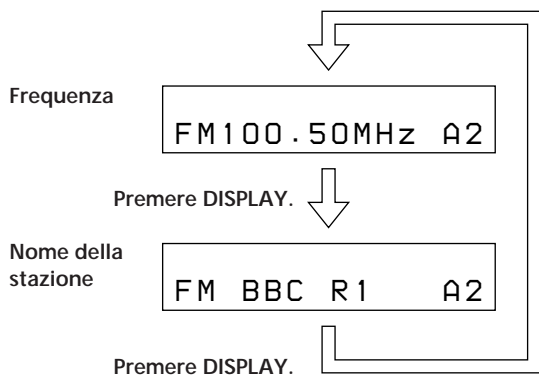

Assegnazione di nomi alle stazioni preselezionate

È possibile assegnare un nome fino ad un massimo di 8 caratteri per ciascuna stazione preselezionata, eccetto che per le stazioni FM RDS.

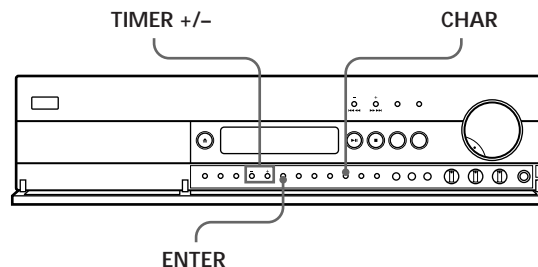

- 1 Premere CHAR.
Sul display lampeggia il cursore.
- 2 Premere TIMER +/- per selezionare un carattere.
- 3 Quando appare il carattere desiderato, premere CHAR per spostare il cursore sulla posizione del carattere successivo.

In caso di errore

Premere ripetutamente CHAR fino a quando il carattere che si desidera modificare lampeggia (ad ogni pressione del tasto CHAR, lampeggia il carattere successivo). Premere TIMER +/- per selezionare un nuovo carattere.

- 4 Ripetere le procedure del punto 2 e 3 fino a quando sul display appare il nome desiderato della stazione.
- 5 Premere ENTER.
Il numero del codice preselezionato disponibile più basso lampeggia ad indicare che l'apparecchio è pronto per la memorizzazione della stazione.
- 6 Premere TIMER +/- per selezionare il codice preselezionato con cui si desidera memorizzare il nome della stazione.
- 7 Premere ENTER.
L'apparecchio memorizza la stazione sul codice preselezionato specificato.

È possibile controllare la frequenza del nome visualizzato della stazione.
Premere DISPLAY.

Uso del sistema dati radio (RDS)

Cosa è possibile fare con l'RDS

Il sistema dati radio (RDS) è un servizio di trasmissione che consente alle stazioni radio di inviare informazioni aggiuntive insieme al normale segnale del programma radio. Questo apparecchio dispone di tre comode funzionalità RDS: visualizzazione delle informazioni RDS; controllo del traffico, notiziari o programmi di informazione; ed individuazione della stazione per tipo di programma. Quando ci si sintonizza su una stazione RDS, l'indicatore RDS si accende. L'RDS è disponibile solo per le stazioni FM.*

Nota

Se la stazione sintonizzata non trasmette il segnale RDS in modo appropriato o se l'intensità del segnale è debole, è possibile che l'RDS non funzioni in modo appropriato.

* Non tutte le stazioni FM forniscono il servizio RDS, e non forniscono lo stesso tipo di servizi. Nel caso in cui non si conosca molto il sistema RDS, rivolgersi alle stazioni radio locali per maggiori dettagli sui servizi RDS forniti nella propria area.

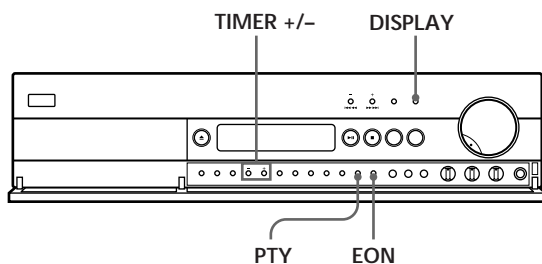

Visualizzazione delle informazioni RDS

Premere ripetutamente DISPLAY fino alla visualizzazione delle informazioni desiderate.

Informazioni visualizzate	È possibile
Nome della stazione*	Individuare ogni stazione con il nome (per esempio WDR) anziché con la frequenza
Frequenza*	Individuare ogni stazione con la frequenza
Tipo di programma	Individuare un tipo specifico di programma trasmesso (per i tipi di programmi che è possibile selezionare consultare pagina 15)
Segnale orario (sistema 24 ore)	Visualizzazione dell'ora attuale
Radiotext	Visualizzazione dei messaggi di testo inviati dalla stazione RDS

* Queste informazioni appaiono anche per le stazioni FM non RDS (per l'assegnazione del nome alla stazione consultare "Assegnazione di nomi alle stazioni preselezionate" a pagina 13).

Note

- Nel caso in cui ci fosse un annuncio di emergenza da parte delle autorità di governo, sul display lampeggia l'indicazione "PTY ALARM".
- Nel caso in cui una stazione non trasmetta un determinato servizio RDS, sul display appare l'indicazione "NO..." (come per esempio "NO PTY").
- A seconda del metodo utilizzato dalla stazione radio per inviare il testo, alcuni messaggi di testo potrebbero essere incompleti.

Controllo del traffico, notiziario o altri programmi di informazione (EON)

La caratteristica EON (altre reti amplificate) consente a questo apparecchio di passare automaticamente alla stazione che trasmette le informazioni relative al traffico, i notiziari o altre informazioni. Al termine del programma, l'apparecchio ritorna alla stazione precedente di ascolto (o al segnale di ingresso ascoltato). Per usare questa funzionalità, assicurarsi di memorizzare prima le stazioni.

- 1 Sintonizzarsi su una stazione FM RDS preselezionata in modo che l'indicatore RDS EON si illumini sul display.
- 2 Premere ripetutamente EON per selezionare il programma che si desidera controllare. Ad ogni pressione del tasto EON, sul display appare quanto segue.



Quando questo apparecchio si sintonizza automaticamente su un programma di informazione sul traffico, un notiziario o su altri programmi di informazione, il rispettivo indicatore si illumina. Nel caso in cui non si desideri ascoltare l'intero programma, premere EON per ritornare alla stazione originale (o al segnale di ingresso ascoltato).

Per interrompere il controllo del programma

Premere EON mentre questo apparecchio si trova nel modo di attesa EON. L'indicatore si spegne.

Note

- Sintonizzandosi su una stazione AM o una stazione FM che non fornisce il servizio RDS, l'indicatore selezionato (TA, NEWS o INFO) si spegne e l'apparecchio non entra nel modo di attesa per le stazioni EON.
- Quando una stazione selezionata ha un segnale debole appare l'indicazione "Weak Signal". Quando l'apparecchio tenta di sintonizzarsi nuovamente su una stazione con un segnale debole appare l'indicazione "Returning".
- Nel caso in cui si desideri registrare un programma senza interruzione, particolarmente nel caso in cui si desideri effettuare una registrazione con il timer, disattivare la funzione EON.
- Se si seleziona un programma EON prima di sintonizzarsi su una stazione RDS sul display appare l'indicazione "No EON".

Individuazione di una stazione per tipo di programma (PTY)

È possibile individuare la stazione desiderata selezionando un tipo di programma. Questo apparecchio si sintonizza sul tipo di programma al momento trasmesso dalle stazioni RDS memorizzate nella memoria di preselezione dell'apparecchio.

- 1** Premere PTY.
Sul display appare l'indicazione "Select".
- 2** Premere TIMER +/- per selezionare il tipo di programma desiderato. Consultare la tabella riportata di seguito per i tipi di programma che è possibile selezionare.
- 3** Premere PTY.
Questo apparecchio avvia la ricerca delle stazioni RDS preselezionate per il programma (sul display sono visualizzati alternativamente "Search" ed il tipo di programma).
Quando l'apparecchio trova il programma cercato, interrompe la ricerca. Sono indicate le stazioni preselezionate che trasmettono il tipo di programma selezionato e l'apparecchio riceve ciascuna stazione per 8 secondi.
- 4** Premere PTY quando l'apparecchio riceve la stazione che trasmette il programma desiderato.

Tipo di programma	Cosa si ascolta
Affairs	Programmi d'attualità che trattano notizie recenti
Alarm	Trasmissioni di emergenza
Culture	Programmi relativi alla cultura nazionale o regionale, quali la religione, la lingua ed i problemi sociali
Drama	Commedie e serial per radio
Education	Programmi educativi, come i programmi che indicano "in che modo fare le cose"
Information	Programmi sulle questioni dei consumatori, consigli medici, e sulle condizioni del tempo
L. Classical	Musica classica, sia strumentale che vocale e corale
M.O.R Music	Musica soft (un tipo di musica per chi viaggia)
News	Notiziari
Other Music	Musica che non appartiene a nessuna delle categorie sopra indicate, quale il jazz, il rhythm ed il blues
Pop Music	Programmi di musica popolare
PTY undefined	Qualsiasi programma non definito sopra
Rock Music	Programmi di musica rock
Science	Programmi di scienze naturali e tecnologia
Sport	Programmi di sport
S. Classical	Esibizioni delle principali orchestre sinfoniche, musica da camera, opera, ecc.
Varied	Altri tipi di programmi, come interviste a celebrità, giochi e commedie

Addormentarsi con la musica (timer di autospegnimento)

È possibile impostare il ricevitore CD in modo che si spenga automaticamente all'ora specificata.

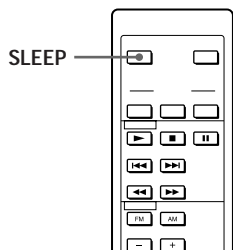

Premere SLEEP sul telecomando mentre l'apparecchio è acceso.

Ad ogni pressione del tasto SLEEP, l'ora cambia come descritto di seguito.

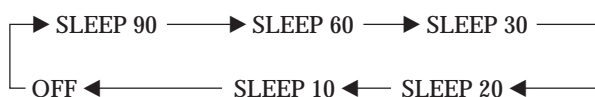

Per annullare il timer di autospegnimento

Premere ripetutamente SLEEP sul telecomando fino a quando l'indicazione "SLEEP" scompare dal display.



Controllo del tempo residuo prima dello spegnimento del ricevitore CD

Premere SLEEP sul telecomando. Sul display viene indicato il tempo residuo.

Svegliarsi con la musica (timer di accensione/ spegnimento)

È possibile impostare il ricevitore CD in modo che si accenda automaticamente ogni giorno all'ora specificata. Assicurarsi di aver impostato l'orologio prima di impostare il timer di accensione/spegnimento. (consultare "Regolazione dell'orologio" a pagina 6).

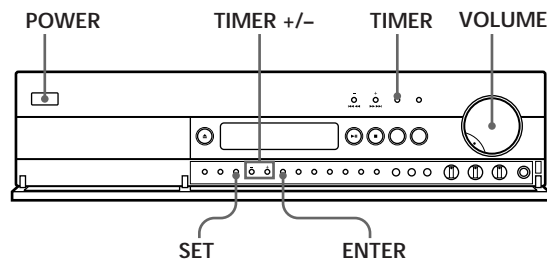

- 1 Preparare il segnale di ingresso desiderato. Nel caso in cui si desideri ascoltare una trasmissione radio, sintonizzarsi sulla stazione desiderata.
- 2 Girare VOLUME per regolare il volume.
- 3 Premere ripetutamente SET fino a quando sul display appare il segnale di ingresso desiderato ("CD ON" o "TUNER ON"). L'indicazione dell'ora lampeggia.
- 4 Premere TIMER +/- per impostare l'ora, poi premere ENTER. L'indicazione dei minuti lampeggia.
- 5 Premere TIMER +/- per impostare i minuti, poi premere ENTER. Sul display appare l'indicazione "CD OFF" o "TUNER OFF".
- 6 Impostare l'ora per interrompere la riproduzione seguendo le procedure dei punti 4 e 5. Si illumina l'indicatore "TIMER ON" e sul display viene riportata l'ora di inizio e l'ora di fine del segnale di ingresso, e poi ritorna alla videata iniziale.
- 7 Premere POWER per spegnere il ricevitore CD.

Per verificare l'impostazione

Premere due volte TIMER. Sul display viene riportata l'ora di inizio e l'ora di fine del segnale di ingresso.

Per annullare il timer di accensione/spegnimento

Premere TIMER. Dal display scompare l'indicazione del timer. Premendo nuovamente il tasto TIMER, appare l'indicazione "TIMER ON" e il timer di accensione/spegnimento viene nuovamente attivato.

Note sui CD

Manipolazione dei CD

- Per mantenere i dischi puliti, prendere i dischi ai bordi evitando di toccarne la superficie.
- Non applicare adesivi o altri materiali sul disco.

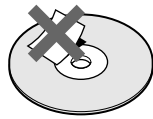
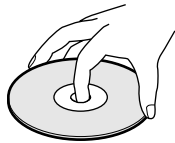

Non in questo modo

- Non esporre i dischi alla luce diretta del sole o a sorgenti di calore come condotti di aria calda, non lasciare i dischi su un'auto parcheggiata al sole per evitare di esporli a temperature eccessive.
- Non utilizzare stabilizzatori e/o dispositivi di protezione del disco disponibili in commercio poiché potrebbero danneggiare il disco ed il lettore.
- Dopo l'ascolto, riporre i dischi nell'apposita custodia.

Pulizia dei dischi

- Prima di ascoltare un disco, pulirlo con un panno procedendo dal centro verso l'esterno.

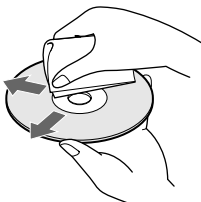

- Non usare solventi come benzene, diluenti, detergenti reperibili in commercio o spray antistatici per dischi al vinile.

Guida alla soluzione dei problemi

Se si verifica uno dei seguenti inconvenienti durante l'uso del ricevitore CD, utilizzare questa guida alla soluzione dei problemi per trovare un rimedio. Nel caso in cui il problema dovesse persistere, rivolgersi al rivenditore Sony più vicino.

Non viene prodotto alcun suono.

- ➔ Collegare il cavo audio in modo corretto.
- ➔ Collegare il ricevitore CD e gli altri componenti audio in modo corretto.
- ➔ Collegare le antenne.
- ➔ Premere il tasto di funzione del segnale di ingresso appropriato.
- ➔ Non è stato premuto il tasto SPEAKER A o B.

Non viene prodotto alcun suono da un canale o l'uscita dei diffusori è sbilanciata.

- ➔ Girare BAL per regolare il bilanciamento.
- ➔ Controllare i collegamenti dei diffusori o degli ingressi del canale silenzioso.

I toni bassi o acuti sono deboli.

- ➔ Cambiare le posizioni dei diffusori o le condizioni della sala di ascolto per eliminare eventuali ostacoli nel percorso del suono.

Il suono è distorto.

- ➔ Si è selezionato in modo improprio il segnale di ingresso.
- ➔ La capacità di ingresso dei diffusori è insufficiente. Abbassare il volume.

Mancano i toni bassi o le posizioni degli strumenti sono indefinibili.

- ➔ I cavi diffusori e la polarità dei terminali sono stati invertiti. Collegare nuovamente i cavi rispettando la giusta polarità.

Ronzio o rumore di disturbo.

- ➔ Assicurarsi che i cavi audio siano collegati in modo corretto.
- ➔ Il ricevitore CD capta un'interferenza da un televisore. Allontanare il ricevitore CD dal televisore oppure spegnere il televisore.

Il telecomando non funziona.

- ➔ Rimuovere gli oggetti che ostacolano la traiettoria tra il telecomando ed il ricevitore CD.
- ➔ Dirigere il telecomando verso il sensore  sul ricevitore CD.
- ➔ Il telecomando è troppo lontano dal ricevitore CD. Avvicinarsi al ricevitore CD.
- ➔ Sostituire entrambe le pile del telecomando.

Non è possibile sintonizzarsi su una frequenza.

- ➔ Regolare la posizione dell'antenna.
- ➔ Collegare un'antenna esterna per le trasmissioni FM.
- ➔ Preselezionare nuovamente le stazioni dopo lo spostamento.

Si verifica un ronzo forte e/o un rumore di disturbo.

- ➔ Regolare la posizione o la direzione dell'antenna.
- ➔ Sintonizzarsi su una frequenza corretta.
- ➔ Collegare un'antenna per esterni per le trasmissioni FM.
- ➔ Allontanare il ricevitore CD dalla sorgente di rumore.

L'RDS non funziona.

- ➔ Assicurarsi di essersi sintonizzati su una stazione FM.
- ➔ Selezionare una stazione FM con un segnale più forte.

Sul display appare l'indicazione "No Preset".

- ➔ Se il cavo di alimentazione è scollegato dalla presa di rete per oltre un mese, la memoria è cancellata. Preselezionare nuovamente le stazioni.

La stazione è stata interrotta da un'altra stazione / Questo apparecchio avvia automaticamente la ricerca delle stazioni.

- ➔ La caratteristica EON è in funzione. Disattivare la funzione EON nel caso in cui non si desideri un'interruzione del programma attuale.

Non appaiono l'indicazione o le informazioni appropriate.

- ➔ Contattare la stazione radio e chiedere se fornisce realmente il servizio in questione. In tal caso, è possibile che il servizio sia stato provvisoriamente sospeso.

Il disco non viene riprodotto.

- ➔ Nell'apparecchio non è stato inserito alcun disco (sul display appare l'indicazione "-NO DISC-"). Inserire un disco.
- ➔ Mettere un disco con l'etichetta rivolta verso l'alto sul vassoio del disco.
- ➔ Pulire il disco (consultare pagina 17).
- ➔ È possibile che si sia creata della condensa nella parte interna di questo apparecchio. Rimuovere il disco e lasciare il ricevitore CD acceso per circa un'ora (consultare pagina 2).

Nel caso in cui il problema persista, impostare nuovamente il ricevitore CD seguendo la procedura descritta a pagina 6.

Caratteristiche tecniche

Sezione amplificatore

Uscita di potenza RMS continua	55 + 55 watt (4 ohm a 1 kHz, 0,7% THD)
Ingressi	
TAPE LINE IN (prese fono):	sensibilità 150 mV, impedenza 50 kilohm
Uscite	
TAPE REC OUT (prese fono):	150 mV, 4,7 kilohm
SPEAKER:	accetta impedenza compresa tra 4 e 16 ohm, 8 e 16 ohm (SPEAKER A + B).

Sezione del lettore CD

Sistema	Sistema compact disc e digitale audio
Laser	Semiconduttore laser ($\lambda = 780$ nm) Durata di emissione: continua Max. 44,6 μW^*
Uscita laser	* Questa uscita è il valore misurato ad una distanza di 200 mm dalla superficie della lente sul blocco di pick-up ottico con un'apertura di 7 mm.
Lunghezza d'onda	780 - 790 nm
Risposta in frequenza	20 Hz - 20 kHz ($\pm 0,5$ dB)
Rapporto segnale-rumore	Maggiore di 114 dB
Intervallo dinamico	Maggiore di 100 dB
Distorsione armonica	Minore di 0,003%
Separazione dei canali	Più di 108 dB (1 kHz, 20 kHz LPF)

Sezione sintonizzatore*

FM stereo, sintonizzatore FM/AM a supereterodina	
Sezione sintonizzatore FM	
Campo di sintonia	87,5 - 108,0 MHz (scatto da 50 kHz)
Antenna	Antenna a filo FM
Terminali dell'antenna	75 ohm sbilanciato
Frequenza intermedia	10,7 MHz
Sensibilità	a 26 dB (mono) 10,3 dBf, 0,9 $\mu V/75$ ohm a 46 dB (stereo) 38,5 dBf, 23 $\mu V/75$ ohm
Sensibilità utilizzabile (IHF)	10,3 dBf, 0,9 $\mu V/75$ ohm a 40 kHz di deviazione
S/N	Mono: 75 dB Stereo: 70 dB
Distorsione armonica a 1 kHz	Mono: 0,04% Stereo: 0,07%
Separazione	45 dB a 1 kHz
Risposta in frequenza	30 Hz - 15 kHz (+0,3/-0,7)

Sezione del sintonizzatore AM

Campo di sintonia	531 - 1.602 kHz (scatto da 9 kHz)
Antenna	Antenna a telaio AM, terminali per antenna per esterni
Frequenza intermedia	450 kHz
Sensibilità utilizzabile	300 $\mu V/m$
S/N	50 dB (50 mV/m, 999 kHz)
Distorsione armonica	0,3 % (50 mV/m, 400 Hz)

Informazioni generali

Alimentazione	230 V CA, 50/60 Hz
Consumo energetico	150 watt
Dimensioni (l/a/p)	Circa 440 x 110 x 340 mm parti sporgenti e comandi inclusi
Peso	7,4 kg circa
Accessori in dotazione	Consultare pagina 4.

Il design e le caratteristiche tecniche sono soggetti a variazione senza preavviso.

* "di cui al par. 3 dell'Allegato A al D.M. 25/06/85 e al par. 3 dell'Allegato 1 al D.M. 27/08/87"

Indice analitico

A, B

Assegnazione di nomi alle stazioni preselezionate 13

C

Collegamenti 4
 antenna AM 5
 antenna FM 5
 cavo di terra 5
 cavo di alimentazione 6
 componente audio 5
 presentazione 4
 sistema dei diffusori 4

D

Disimballaggio 4

E, F

EON 14

G, H

Guida alla soluzione dei problemi 17

I, J, K, L

Individuazione
 durante il controllo 9
 guardando il display 9
 Informazioni sulle videate 13
 Informazioni sulle videate del disco 11

M, N, O

Manipolazione dei CD 17
 Memorizzazione delle stazioni radio. Vedere preselezione
 Modo FM 10

P, Q

Preselezione delle stazioni radio 7
 PTY 15

R

RDS 14
 Regolazione del suono 8
 Regolazione dell'orologio 6
 Ricerca. Vedere individuazione
 Ricezione delle stazioni preselezionate 10
 Ripetizione di
 dei brani correnti 11
 tutto 11
 Riproduzione di un disco
 Riproduzione casuale 11
 Riproduzione continua 9
 Riproduzione
 programmata 12
 Riproduzione ripetuta 11

S

Selezione di un segnale di ingresso 8
 Sintonia automatica 7
 Sintonia manuale 7
 Sintonia. Vedere ricezione

T, U

Telecomando 4
 Tempo di riproduzione totale 11
 Tempo residuo 11
 Timer di accensione/ spegnimento 16
 Timer di autospegnimento 16

V, W, X, Y, Z

Verifica della sequenza programmata 12

Nomi dei comandi

Tasti

CD ► 8, 9, 11, 12
 CD ■ 9
 CHAR 13
 CLOCK SET 6
 DISPLAY 11, 13
 ENTER 6, 7, 12, 13, 16
 EON 14
 MEMORY 7
 MUTING 8
 ▲ OPEN/CLOSE 9
 PLAY MODE 11, 12
 PRESET +/- 7, 10
 REPEAT 11
 PTY 15
 SET 16
 SLEEP 16
 ST/MONO 10
 TAPE 8
 TIMER 16
 TIMER +/- 6, 12, 13, 14, 16
 TUNE MODE 7, 10
 TUNER FM/AM 7, 10
 ◀◀◀/▶▶▶ 9

Interruttore

LOUDNESS 8
 POWER 8
 SPEAKER A/B 4

Comando

BAL 8
 BASS 8
 TRE 8
 VOL +/- 8
 VOLUME 8

Presa

PHONES 8

Altri

Display 11, 13
 Vassoio del disco 9
 ■ 4

Free Manuals Download Website

<http://myh66.com>

<http://usermanuals.us>

<http://www.somanuals.com>

<http://www.4manuals.cc>

<http://www.manual-lib.com>

<http://www.404manual.com>

<http://www.luxmanual.com>

<http://aubethermostatmanual.com>

Golf course search by state

<http://golfingnear.com>

Email search by domain

<http://emailbydomain.com>

Auto manuals search

<http://auto.somanuals.com>

TV manuals search

<http://tv.somanuals.com>