

# *Super Audio CD Player*

---

Operating Instructions \_\_\_\_\_ **US**

Mode d'emploi \_\_\_\_\_ **FR**



*SUPER AUDIO CD*



*SCD-C222ES*

## WARNING

To prevent fire or shock hazard, do not expose the unit to rain or moisture.

For the customers in the United States

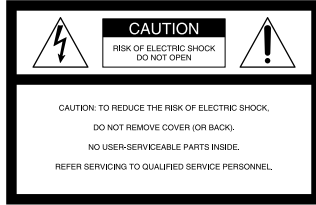

This symbol is intended to alert the user to the presence of uninsulated “dangerous voltage” within the product’s enclosure that may be of sufficient magnitude to constitute a risk of electric shock to persons.



This symbol is intended to alert the user to the presence of important operating and maintenance (servicing) instructions in the literature accompanying the appliance.

### WARNING

This equipment has been tested and found to comply with the limits for a Class B digital device, pursuant to Part 15 of the FCC Rules. These limits are designed to provide reasonable protection against harmful interference in a residential installation. This equipment generates, uses, and can radiate radio frequency energy and, if not installed and used in accordance with the instructions, may cause harmful interference to radio communications. However, there is no guarantee that interference will not occur in a particular installation. If this equipment does cause harmful interference to radio or television reception, which can be determined by turning the equipment off and on, the user is encouraged to try to correct the interference by one or more of the following measures:

- Reorient or relocate the receiving antenna.
- Increase the separation between the equipment and receiver.
- Connect the equipment into an outlet on a circuit different from that to which the receiver is connected.
- Consult the dealer or an experienced radio/TV technician for help.

### CAUTION

You are cautioned that any changes or modification not expressly approved in this manual could void your authority to operate this equipment.

### Owner's Record

The model and serial numbers are located at the rear of the unit.

Record the serial number in the space provided below. Refer to them whenever you call upon your Sony dealer regarding this product.

Model No. SCD-C222ES

Serial No. \_\_\_\_\_

### CAUTION

This label is located on the LEFT exterior.



The use of optical instruments with this product will increase eye hazard.

As the laser beam used in this CD player is harmful to eyes, do not attempt to disassemble the cabinet. Refer servicing to qualified personnel only.

### For the customers in Canada

This Class B digital apparatus complies with Canadian ICES-003.

### CAUTION

TO PREVENT ELECTRIC SHOCK, DO NOT USE THIS POLARIZED AC PLUG WITH AN EXTENSION CORD, RECEPTACLE OR OTHER OUTLET UNLESS THE BLADES CAN BE FULLY INSERTED TO PREVENT BLADE EXPOSURE.

## Welcome!

Thank you for purchasing the Sony Super Audio CD Player. Before operating the unit, please read this manual thoroughly and retain it for future reference.

## About This Manual

The instructions in this manual are for model SCD-C222ES.

### Conventions

- Instructions in this manual describe the controls on the player. You can also use the controls on the remote if they have the same or similar names as those on the player.
- The following icons are used in this manual:



Indicates that you can do the task using the remote.



Indicates hints and tips for making the task easier.

---

## Features

### About the Super Audio CD

- Super Audio CD is a new high-quality audio disc standard where music is recorded in the DSD (Direct Stream Digital) format (conventional CDs are recorded in the PCM format). The DSD format, using a sampling frequency 64 times higher than that of a conventional CD, and with 1-bit quantization, achieves both a wide frequency range and a wide dynamic range across the audible frequency range, and so provides music reproduction extremely faithful to the original sound.
- The Super Audio CD has two types; a 2 channel stereo disc and a Multi-channel disc which holds up to 6 independent channels. The multi-channel characteristic of the Super Audio CD features a speaker allocation system basically similar to the 5.1 channel output of current AV systems.

### Features of the player

This player is designed to play back 2-channel and multi-channel Super Audio CDs, and conventional CDs, and provides the following features:

- Mounted with a Discrete Dual Laser Optical Pickup, capable of reading a Super Audio CD or conventional CD depending on the exclusive wavelength.
- Quicker track access performance enabled by an advanced servo mechanism.
- A Multi-Channel Management function that allows you to adjust the multi-channel playback environment according to the allocation and size of your speakers.
- A Super Audio D/A Converter and Direct Digital Sync System, which allows higher-quality sound reproduction.
- Editing of Disc and Track Titles, etc., on a TEXT display for Super Audio CDs and conventional CDs.

### Others

- A Super Audio CD can mark up to 255 track numbers. This feature applies to SCD-C222ES.
- The supplied remote is capable of controlling both the SCD-C222ES and a conventional Sony CD player.

---

# TABLE OF CONTENTS

---

## Getting Started 4

- Before You Start the Hookup 4
- Hooking Up the Audio Components 4

---

## Location and Functions of Parts 7

- Front Panel Parts Descriptions 7
- Rear Panel Parts Descriptions 8
- Remote Parts Descriptions 9

---

## Playing Discs 10

- Compatible Disc Types 10
- Playing a Disc 11
- Using the Display 12
- Replacing Discs While Playing a Disc 15
- Locating a Specific Disc 16
- Locating a Specific Track 16
- Locating a Particular Point in a Track 17
- Playing Tracks Repeatedly 18
- Playing Tracks in Random Order (Shuffle Play) 19
- Creating Your Own Program (Program Play) 20
- Listening to a Multi-channel Super Audio CD (Multi-channel management function) 21

---

## Storing Information About CDs 24

- What You Can Do With the Disc Name 24
- Labeling Discs (Disc Name) 24

---

## Additional Information 26

- Using the CONTROL A1II control system 26
- Precautions 27
- Notes on Discs 28
- Troubleshooting 29
- Specifications 29
- Index 30

US

# Getting Started

## Before You Start the Hookup

### Checking the supplied accessories

This player comes with the following items:

- Audio connecting cord  
phono jack × 2 (Red and White) ↔ phono jack × 2 (Red and White) (2)  
phono jack × 1 (Black) ↔ phono jack × 1 (Black) (2)
- Monaural (2P) mini-plug cord (1) (Connecting cord for CONTROL A1 II)
- Remote commander (remote) RM-SC500 (1)
- R6 (size-AA) batteries (2)

### Inserting batteries into the remote

Insert two R6 (size-AA) batteries into the battery compartment with the + and – correctly oriented to the markings. When using the remote, point it at the remote sensor  on the player.

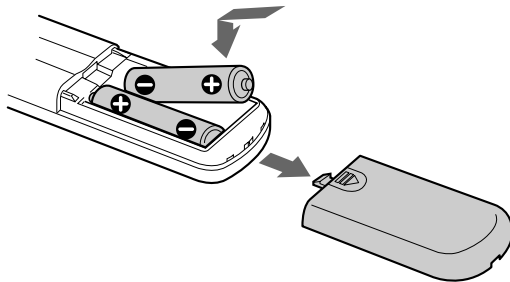

### When to replace the batteries

Under normal conditions, the batteries should last for about six months. When the remote no longer operates the player, replace both batteries with new ones.

### Notes

- Do not leave the remote in an extremely hot or a humid place.
- Do not drop any foreign object into the remote casing, particularly when replacing the batteries.
- Do not use a new battery with an old one.
- Do not expose the remote sensor to direct sunlight or lighting apparatus. Doing so may cause a malfunction.
- If you do not intend to use the remote for an extended period of time, remove the batteries to avoid possible damage from battery leakage and corrosion.

## Hooking Up the Audio Components

Connect the Super Audio CD player to an audio component. Be sure to turn off the power of all components before making connections and connect securely to prevent noise.

When you have an amplifier equipped with the 5.1CH input jacks (multi-channel amplifier, AV amplifier, etc.) and connect the player and the amplifier via ANALOG 5.1CH OUT jacks, you can play a multi-channel Super Audio CD and enjoy the multi-channel playback.

For normal playback, connect the player and an amplifier via ANALOG 2CH OUT jacks.

### Connecting via ANALOG 5.1CH OUT jacks

Use audio connecting cords for this connection. Connect the ANALOG 5.1CH OUT jacks (FRONT L/R, SURR L/R, CENTER, SUBWOOFER) to the corresponding jacks of your amplifier. For FRONT or SURR connection, use the connecting cords (Red and White jacks) and be sure to match the colour-coded pin to the appropriate jacks: white (left) to white and red (right) to red. For CENTER and SUB WOOFER connection, use the connecting cords (Black).

#### FRONT or SURR connection

Audio connecting cords (Red and White) (supplied)

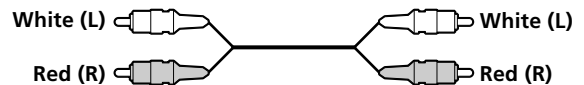

#### CENTER or SUB WOOFER connection

Audio connecting cords (Black) (supplied)



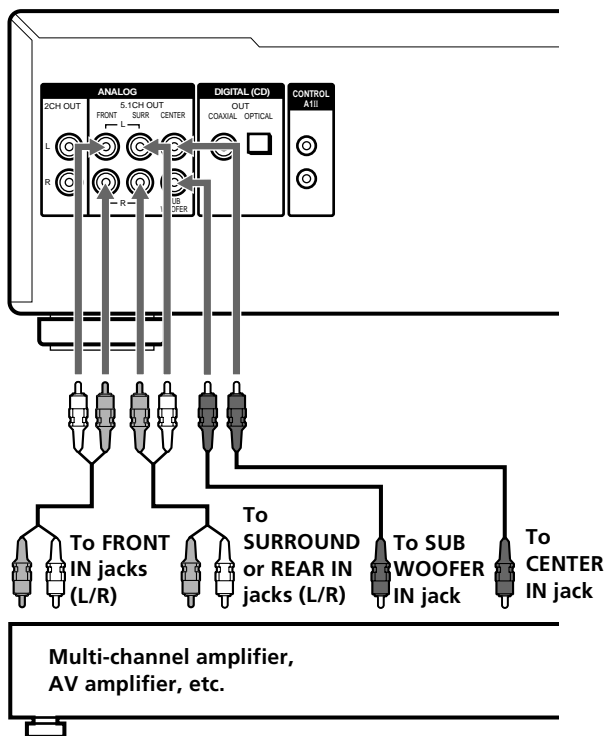

#### Notes

- When you make the Multi-channel connection, connect the ANALOG 2CH OUT jacks also using another audio connecting cord (not supplied) so that you can play a CD (or SACD) when you set the input selector of your amplifier to CD (or SACD) input.
- During playback of a conventional CD or a 2CH Super Audio CD, the same signal that is output from the ANALOG 2CH OUT jacks is also output from the ANALOG 5.1CH FRONT L/R jacks.
- During playback of a Multi-channel Super Audio CD, the same signal that is output from the ANALOG 5.1CH FRONT L/R jacks is also output from the ANALOG 2CH OUT jacks. (The down mixed signal of the Multi-channel signal is not played back.)
- There are 5CH, 4CH, and 3CH Super Audio CD. When you play these disc, the signal does not output from all the jacks of the ANALOG 5.1CH OUT. For details of the playback, see the cover or instructions of the Super Audio CD.

#### Connecting via ANALOG 2CH OUT jacks

Use an audio connecting cords for this connection. Connect the ANALOG 2CH OUT L/R jacks to the CD (SACD) input jacks of your amplifier. Be sure to match the color-coded pin to the appropriate jacks: white (left) to white and red (right) to red.

#### Audio connecting cords (Red and White) (not supplied\*)

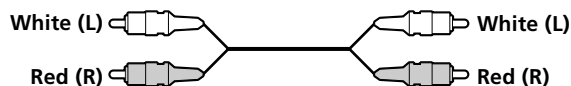

\* If you do not make the ANALOG 5.1 CH connection (page 4), you can use the supplied audio connecting cable for the ANALOG 2CH connection.

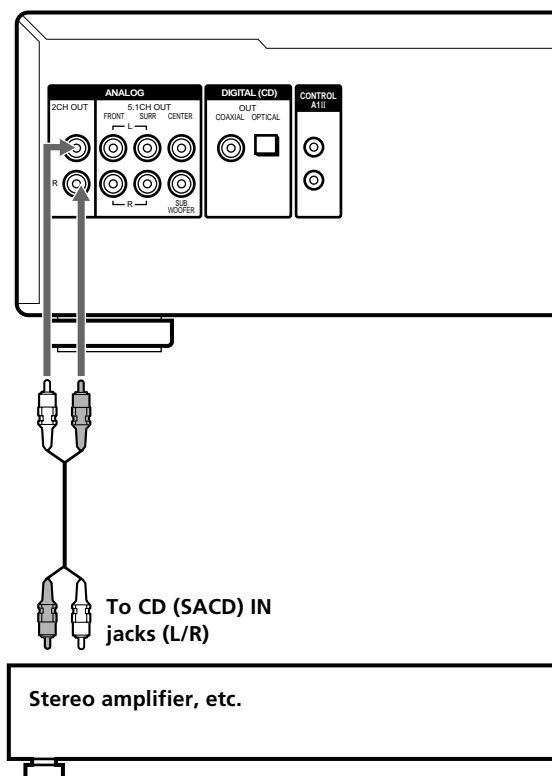

## Hooking Up the Audio Components

### Connecting via DIGITAL (CD) OUT OPTICAL connector

Use an optical digital cable for this connection. When connecting the optical digital cable to the DIGITAL (CD) OUT OPTICAL connector, take the cap off the connectors and push the cable plugs in until they click into place.

Be careful not to bend or twist the optical cable.

#### Optical digital cable (not supplied)

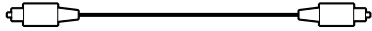

#### Note

Only the audio signals of conventional CDs can be output from the DIGITAL (CD) OUT connector. Those of the Super Audio CD cannot be output through DIGITAL (CD) OUT.

### Connecting via DIGITAL (CD) OUT COAXIAL connector

Use an coaxial digital cable to connect the audio components equipped with coaxial digital input connectors.

#### Coaxial digital cable (not supplied)

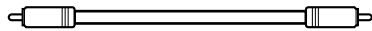

#### Note

Only the audio signals of conventional CDs can be output from the DIGITAL (CD) OUT connector. Those of the Super Audio CD cannot be output through DIGITAL (CD) OUT.

### Connecting the AC power cord

Connect the AC power cord to a wall outlet.

### About the CONTROL A1II jack

#### If you have a Sony component with the CONTROL A1II (or CONTROL A1) jack

Connect the component via the CONTROL A1II (or CONTROL A1) jack with a monaural (2P) mini-plug cord. You can simplify the operation of audio systems composed of separate Sony components. For details, see "Using the CONTROL A1II Control System" on page 26.

### When using another Sony CD player in conjunction with this player

You can set the supplied remote to be effective on this player only by changing the command mode of the remote.

If you connect this player to another Sony CD player, you have to set the command mode of each player.

#### To set the command mode of the remote

- If the other player's command mode can be set:  
Set the CD1/2 switch of this player's remote to CD1 (factory setting), and set the other player's remote to CD2.
- If the other player's command mode cannot be set:  
Set the CD1/2 switch of this player's remote to CD2.

#### To set the command mode of this player

- 1 Press **MENU**.
- 2 Turn **◀◀ AMS ▶▶** to select "COMMAND MODE."
- 3 Push **◀◀ AMS ▶▶**.  
The current command mode appears.
- 4 Turn **◀◀ AMS ▶▶** to select **CD1** or **CD2**, then push **◀◀ AMS ▶▶** again.

### Transporting the player

Before transporting the player, follow the procedure below to return the internal mechanisms back to their original position.

- 1 Remove all the discs from the disc tray.
- 2 Press **⏏ OPEN/CLOSE** to close the disc tray.  
"No Disc" appears in the display.
- 3 Wait for 10 seconds, then press **POWER** to turn off the player.

# Location and Functions of Parts

Further details are provided on the pages indicated in parentheses.  
It also tells you about the information that appears in the display window.

## Front Panel Parts Descriptions

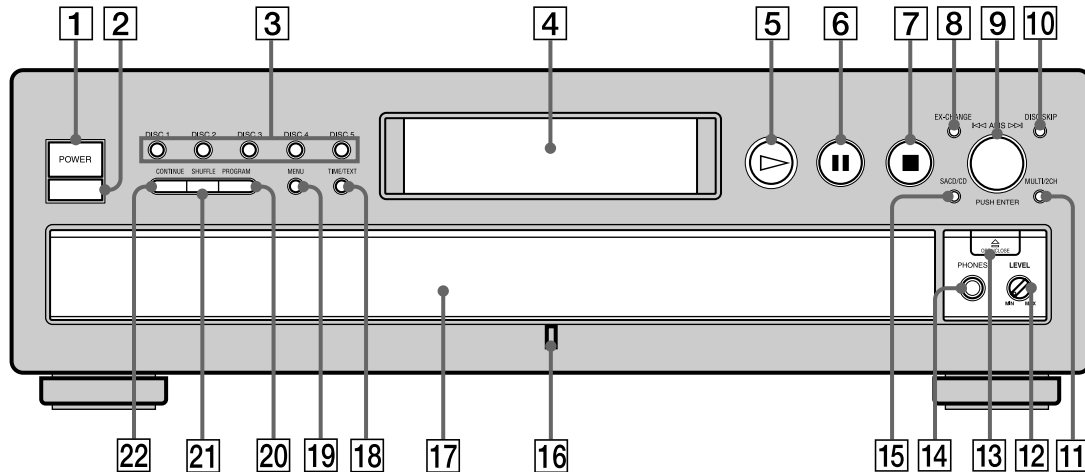

- 1 POWER switch (11)**  
Press to turn on/off the player.
- 2 Remote sensor (4)**
- 3 DISC 1-5 button (12)**  
Press to select the disc.
- 4 Display window (12)**  
Shows various information.
- 5 ► button (12)**  
Press to start play.
- 6 || button (12)**  
Press to pause play.
- 7 ■ button (12)**  
Press to stop play.
- 8 EX-CHANGE button (15)**  
Press to replace discs while playing a disc.
- 9 ◀◀AMS▶▶ dial (AMS: Automatic Music Sensor) (6, 12)**  
When you turn the ◀◀AMS▶▶ dial counterclockwise by one click, you go back to the preceding track; when you turn the ◀◀AMS▶▶ dial clockwise by one click, you go to the succeeding track.
- 10 DISC SKIP button (11)**  
Press to select the disc.
- 11 MULTI/2CH button (with an LED) (12)**  
Press to select the playback area when the 2 channel + Multi-channel Super Audio CD is loaded. When you select the Multi-channel playback area (page 11), the LED turns on.
- 12 PHONES LEVEL control**  
Adjust the headphones volume.
- 13 ≡ OPEN/CLOSE button (11)**  
Press to open/close the disc tray.
- 14 PHONES jack**  
Connect the headphones.  
During playback of a Multi-channel Super Audio CD, the same signal that is output from the ANALOG 5.1CH FRONT L/R jacks is output from the PHONES jack.
- 15 SACD/CD button (with an LED) (12)**  
Each time you press the button while the Hybrid disc (page 10) is loaded, the layer changes between an HD (SACD) layer (the LED turns on) and CD layer (the LED turns off).
- 16 MULTI CHANNEL DECODING indicator**  
Turns on when you turn on the player, or when the Multi-channel Super Audio CD is loaded and select the Multi-channel playback area by pressing MULTI/2CH.
- 17 Disc tray (11)**  
Press ≡ OPEN/CLOSE to open/close the disc tray.
- 18 TIME/TEXT button (13)**  
Each time you press the button, the playing time of the track, the total remaining time on the disc, or TEXT information appears in the display.
- 19 MENU button (6)**  
Press to enter the menu.
- 20 PROGRAM button (20)**  
Press to select Program Play.
- 21 SHUFFLE button (19)**  
Press to select Shuffle Play.
- 22 CONTINUE button (11)**  
Press to resume normal play from Shuffle Play or Program Play.

# Rear Panel Parts Descriptions

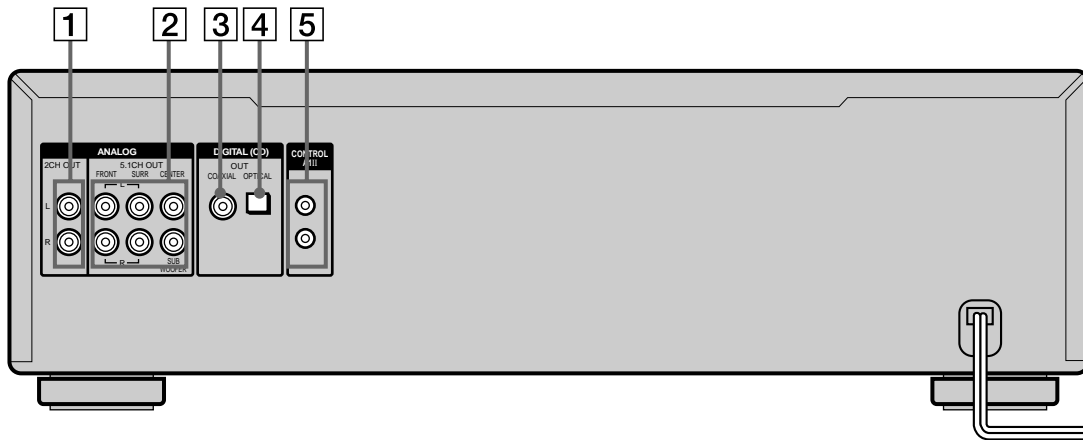

- 1 ANALOG 2CH OUT L/R jacks (5)**  
Connect to an audio component (stereo/2 channel) using the audio connecting cord.
- 2 ANALOG 5.1CH OUT jacks (4)**  
Connect to an amplifier equipped with the 5.1CH input jacks (Multi-channel amplifier, AV amplifier, etc.) using the audio connecting cords.
- 3 DIGITAL (CD) OUT COAXIAL connector (6)**  
Connect to an audio component using an coaxial digital cable.
- 4 DIGITAL (CD) OUT OPTICAL connector (6)**  
Connect to an audio component using an optical digital cable.
- 5 CONTROL A1 II jacks (6, 26)**  
Connect to a Sony audio component using the monaural (2P) mini-plug cord.

## Note

Only the audio signals of the CD can be output from the DIGITAL (CD) OUT connectors shown in **3**. Those of the Super Audio CD cannot be output through DIGITAL (CD) OUT.



# Remote Parts Descriptions

- 1 CONTINUE button (11)**  
Press to resume normal play from Shuffle Play or Program Play.
- SHUFFLE button (19)**  
Press to select Shuffle Play.
- PROGRAM button (20)**  
Press to select Program Play.
- 2 NAME INPUT button (25)**  
Press to enter the name input mode.
- 3 DISC/CAPS button (16, 25)**  
Press to select the disc.  
Press to select the capital letter in name input mode.
- 4 Number buttons (16)**  
Press to enter the track numbers.
- 5 >10 button (16)**  
Press to locate a track numbered over 10.
- 6 REPEAT button (18)**  
Press repeatedly to play all tracks or only one track on the disc.
- 7 CHECK button (20)**  
Press to check the programmed order.
- 8 ▷ button (12)**  
Press to start play.
- || button (12)**  
Press to pause play.
- button (12)**  
Press to stop play.
- 9 AMS ◀◀/▶▶ (AMS: Automatic Music Sensor) buttons (16)**  
Press to locate a specific track.
- 10 ◀◀/▶▶ buttons (17)**  
Press to locate a portion you want to play within a track.
- 11 DISC SKIP +/- buttons (16)**  
Press to select the disc.
- 12 CD1/2 (COMMAND MODE) switch (6)**  
Select the command mode.
- 13 DISPLAY MODE button (13)**  
Press to turn off the information.
- 14 SACD/CD button (12)**  
Each time you press the button while the Hybrid disc (page 10) is loaded, the layer changes between an HD layer (the SACD/CD LED turns on) and CD layer (the SACD/CD LED turns off).

- 15 MULTI/2CH button (12)**  
Press to select the playback area when the 2 channel + Multi-channel Super Audio CD is loaded. When you select the Multi-channel playback area (page 11), the MULTI/2CH LED turns on.
- 16 TIME/TEXT/SPACE button (13, 25)**  
Each time you press the button, the playing time of the track, the total remaining time on the disc, or TEXT information appears in the display.  
Press to insert a space in name input mode.
- 17 ENTER button (25)**  
Press to decide the selection.
- 18 CLEAR button (20)**  
Press to delete a programmed track number.
- 19 LEVEL ADJ button (23)**  
Press to adjust the output level balance for the Multi-channel management function (page 21).

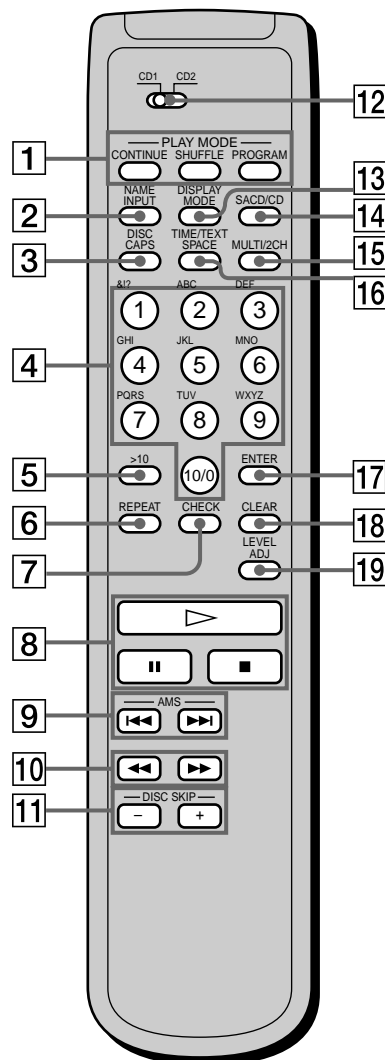

# Playing Discs

## Compatible Disc Types

You can play the following discs with this player. Depending on the type of disc to be played, select the appropriate indicator by pressing SACD/CD or MULTI/2CH (pages 12).

### Classification by the layer configuration

#### Super Audio CD (single layer disc)

This disc consists of a single HD (high density) layer. When you play this disc, the player is set to the Super Audio CD playback mode automatically.

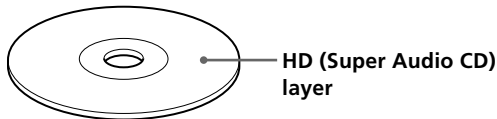

#### Super Audio CD (dual layer disc)

This disc consists of dual HD (high density) layers and is capable of extended play over long periods. When you play this disc, the player is set to the Super Audio CD playback mode automatically. Also, as the dual layer disc consists of dual HD layers on one side only, it is not necessary to turn the disc over.

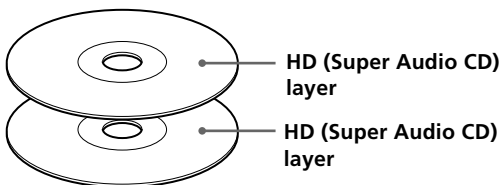

#### Conventional CD

This disc is the standard format. When you play this disc, the player is set to the Conventional CD playback mode automatically.

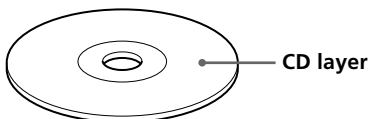

#### Super Audio CD + CD (Hybrid disc)

This disc consists of an HD layer and a CD layer. Press SACD/CD to select the layer you want to listen to. Also, as the dual layers are on one side, it is not necessary to turn the disc over. You can play the CD layer using a conventional CD player.

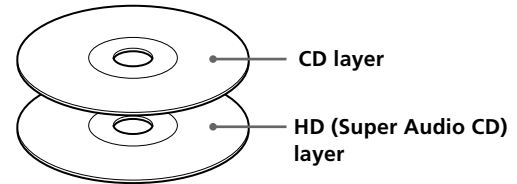

You can select the default playback layer (HD or CD).

- 1 During stop mode, press MENU.
- 2 Turn  $\lll$ AMS $\ggg$  to until "LAYER SELECT" appears in the display.
- 3 Press  $\lll$ AMS $\ggg$ .  
The current default layer appears.
- 4 Turn  $\lll$ AMS $\ggg$  to select CD or SACD, then push  $\lll$ AMS $\ggg$  again.  
The default layer setting is SACD.

### Classification by the channel configuration of the Super Audio CD

#### 2 channel Super Audio CD

This disc consists of the 2 channel playback area. When you play this disc, the player is set to the 2 channel playback mode automatically.

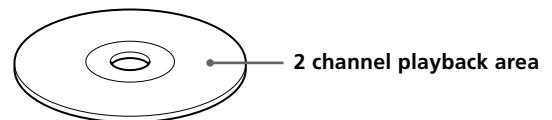

#### Multi-channel Super Audio CD

This disc consists of the multi-channel playback area. When you play this disc, the player is set to the multi-channel playback mode automatically.



## Playing a Disc

### 2 channel + Multi-channel Super Audio CD

This disc consists of the 2 channel playback area and the multi-channel playback area.

Press MULTI/2CH to select the playback area you want to listen to.

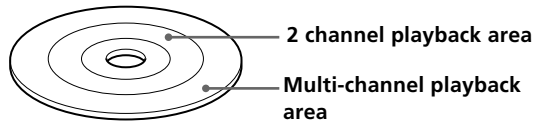

You can select the default playback area (2 channel playback or multi-channel playback area).

- 1 During stop mode, press MENU.
- 2 Turn ◀◀ AMS ▶▶ to until "M/2CH SELECT" appears in the display.
- 3 Press ◀◀ AMS ▶▶.  
The current playback area appears.
- 4 Turn ◀◀ AMS ▶▶ to select desired playback area, then press ◀◀ AMS ▶▶.

### Incompatible Discs

This player cannot play the following discs. If you try to play them, the error message "TOC Error" or "No Disc" will appear or there will be no sound.

- CD-ROM
- DVD, etc.

The operations for normal play and the basic operations during play are explained below.

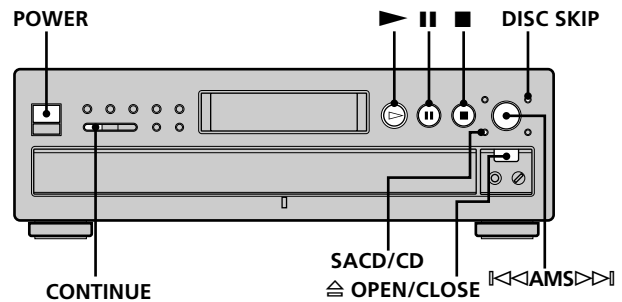

- 1 Turn on the amplifier. Turn down the volume level to the lowest.
- 2 Select the player position using the input selector on the amplifier.
- 3 Press POWER to turn on the player.
- 4 Press ≡ OPEN/CLOSE to open the disc tray, and place a disc on the tray.

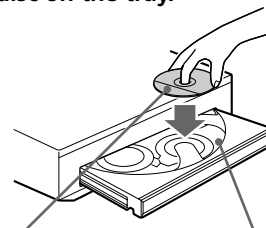

With the label side up      Disc number

- 5 To place other discs, press DISC SKIP and place the discs in the order you want to play.  
Each time you press the button, the disc tray turns and you can place the discs in the empty disc compartments. The player plays the disc in front of you first.
- 6 Press CONTINUE to select ALL DISCS or 1 DISC Continuous Play mode.  
Each time you press the CONTINUE button, "ALL DISCS" or "1 DISC" appears in the display.

When you select	The player plays
ALL DISCS	All discs in the player consecutively in the order of disc number
1 DISC	Only the disc you've selected

## Playing a Disc

### 7 Press ►.

Playback starts from the first track. If you want to start playing from a specific track, turn ◀◀AMS▶▶ to select the track number before pressing ►.

### 8 Adjust the volume on the amplifier.

#### Basic operations during play

To	Press
Stop play	■
Pause play	⏸
Resume play after pausing	⏸ or ►
Locate a succeeding track	Turn ◀◀AMS▶▶ clockwise
Locate the beginning of the current track or a preceding track	Turn ◀◀AMS▶▶ counterclockwise
Go to the next disc	DISC SKIP
Select a disc directly	DISC 1-5
Eject the disc	⏏ OPEN/CLOSE

💡 You can select the disc you want to start playing first  
Press one of the DISC 1-5 buttons.

💡 To select a layer you want to listen to when playing a hybrid disc (page 10)  
After you stop play using ■, press SACD/CD repeatedly to light either "SACD" or "CD".

💡 To select a playback area you want to listen to when playing a 2 channel + Multi-channel Super Audio CD (page 11)  
After you stop play using ■, press MULTI/2CH repeatedly to light either "MULTI CH" or "2 CH."

#### Note

During playback, increase the volume level gradually starting from the lowest level. The output from this unit may contain band width that are out of the normal listening range. This may cause damage to the speakers or ears.

## Using the Display

The display window shows various information about the disc or track being played. This section describes the current disc information and information that appears for each play status.

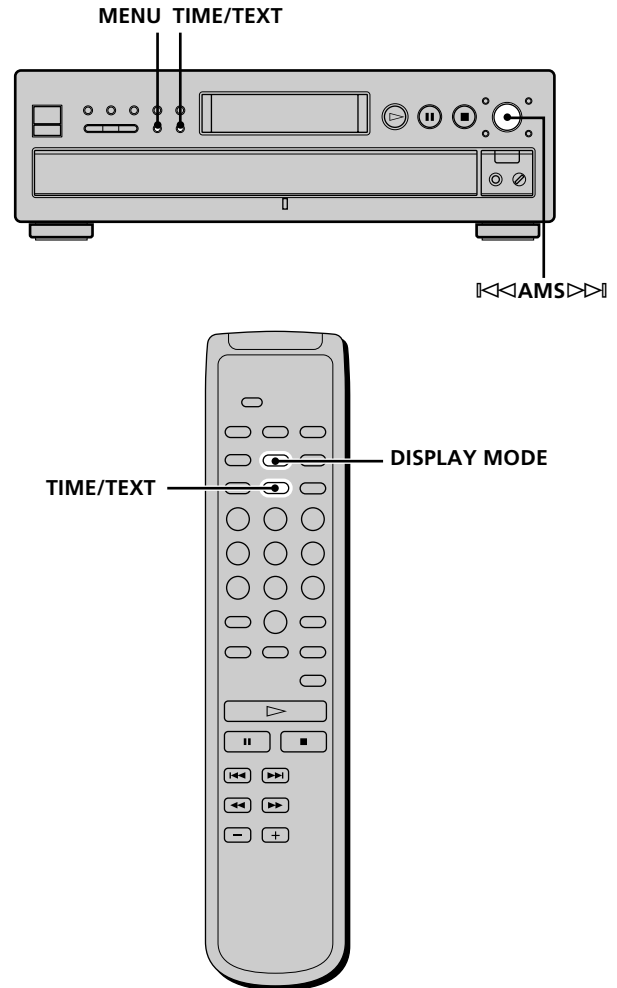

## Disc information when a disc is loaded

Depending on the disc that is currently loaded, the display shows as follows:

### 2 channel Super Audio CD

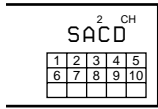

### Multi-channel Super Audio CD

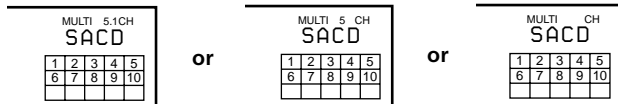

During playback a 5.1 channel Super Audio CD

During playback a 5 channel Super Audio CD

During playback other Super Audio CDs or during stop mode

### Conventional CD

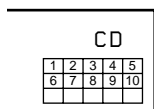

## Displaying information while the player is stopped

Press **TIME/TEXT**.

The display shows the current disc number, total number of tracks, and total playing time.

Current disc number    Total playing time

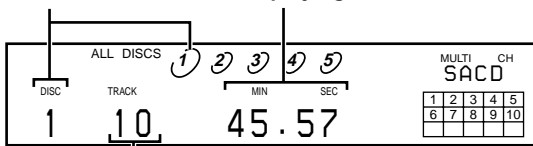

Total number of tracks

The information also appears when you press the  $\equiv$  OPEN/CLOSE button to close the disc tray. The tracks numbered over 16 cannot be displayed in the music calendar.

### Notes on the disc number indications

- The red circle around a disc number indicates the disc is ready to be played.
- When all the tracks on a disc have been played, the semi-circle around the disc number disappears.
- When a disc compartment is recognized as empty, the semi-circled disc number disappears.

## Displaying information while the player is playing

Press **TIME/TEXT**.

Each time you press the button, the current track number and its elapsed time or remaining time appears, or the total remaining time for the disc appears in the display. When the player detects a Multi-channel Super Audio CD, the channel information appears before the default display appears.

Playing track number and elapsed playing time of the current track (default display)

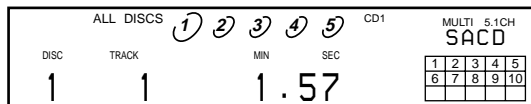

Press **TIME/TEXT**



Playing track number and remaining time of the current track



Press **TIME/TEXT**



Total remaining time on the disc

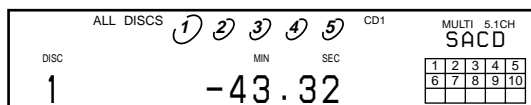

Press **TIME/TEXT**



Channel information (appears only when the player detects a Multi-channel Super Audio CD)

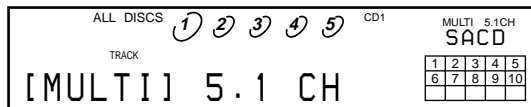

Press **TIME/TEXT**

## Turning off the information in the display



Each time you press DISPLAY MODE on the remote while playing a disc, the display turns off and on alternately. Even when the display is turned off, the display turns on if you pause or stop play. When you resume play, the display turns off again.

Before you start playing, when you press DISPLAY MODE to turn off the display, "Display Off" appears, and when you press the button to turn on the display, "Display On" appears.

## Using the Display

### Displaying the information of a TEXT disc



TEXT discs contain information, such as the disc name or artist name, as well as the audio signals. This player can display the disc name, artist name, and current track name as TEXT information.

When the player detects a TEXT disc, "TEXT" appears in the display.

### Displaying the information of a TEXT disc in stop mode



#### Press TIME/TEXT.

Each time you press the button, the disc name or artist name appears in the display. When you select the artist name, "ART" appears in the display.

- Before you start playing

#### Disc title

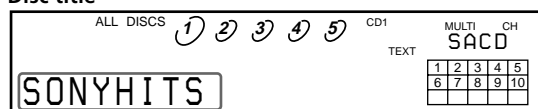

Press TIME/TEXT



#### Artist name

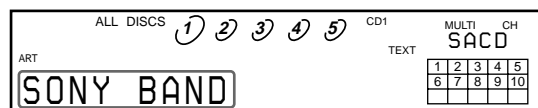

Press TIME/TEXT



#### Total number of tracks and total playing time

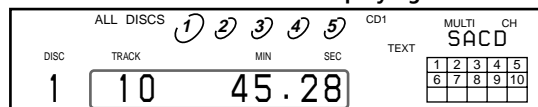

Press  
TIME/  
TEXT

### Display information of a TEXT disc while playing a disc



The current track name appears. If the disc name has more than 15 characters, the first 14 characters will remain after the name scrolls by in the display.

When the player detects a Multi-channel Super Audio CD, the channel information appears before the playing time of the current track appears.

- While playing a disc

#### Track title

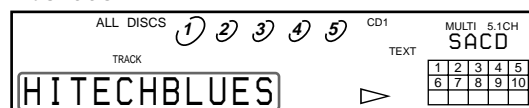

Press TIME/TEXT



#### Channel information (appears only when the player detects a Multi-channel Super Audio CD)

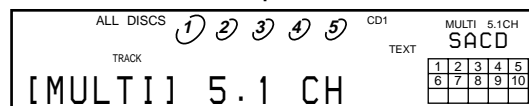

#### Playing time of the current track

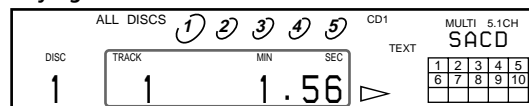

Press TIME/TEXT



#### Remaining time on the current track

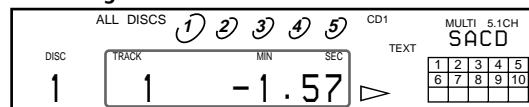

Press TIME/TEXT



#### Remaining time on the disc

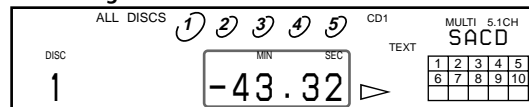

Press  
TIME/  
TEXT

#### Notes

- The display may not show all the characters, depending on the disc.
- This player can display only the disc name, artist name, and track names from TEXT discs. Other information cannot be displayed.

## Displaying the information of a TEXT disc in other languages

You can change the displayed language if the TEXT disc has multi language capacity. When the player detects such a TEXT disc, "TEXT" and "MULTI" appear in the display. Change the language according to the procedures below.

- 1 Press **MENU** in stop mode.
- 2 Turn **◀◀ AMS ▶▶** until "LANGUAGE" appears in the display.
- 3 Press **◀◀ AMS ▶▶**.  
The current selected language (English, French, German, etc.) flashes.  
If the player cannot display the language used in a TEXT disc, "Other Lang" appears in the display.
- 4 Turn **◀◀ AMS ▶▶** until the desired language appears in the display.
- 5 Press **◀◀ AMS ▶▶**.  
After a few seconds, the information appears in the selected language.

## Replacing Discs While Playing a Disc

You can open the disc tray while playing a disc so that you can check what discs are to be played next and replace discs without interrupting play of the current disc.

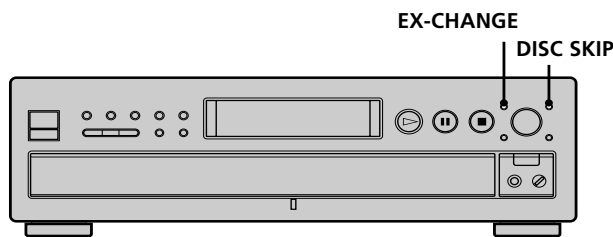

- 1 Press **EX-CHANGE**.  
The disc tray opens and two disc compartments appear. Even if the player is playing a disc, it doesn't stop playing.
- 2 Replace discs in the compartments with new ones.  
The player plays the disc on the left side compartment after the current disc, and then the one on the right side compartment.
- 3 Press **DISC SKIP**.  
The disc tray turns and other two disc compartments appear.
- 4 Replace discs in the compartments with new ones.
- 5 Press **EX-CHANGE**.  
The disc tray closes.

### Note

Do not push the disc tray to close it in Step 5, as you may damage the player.

### While the disc tray is open by pressing the EX-CHANGE button

- If the play of the current disc ends, the player stops playing. If the disc is played in 1 DISC Repeat Play mode (page 18), the current disc starts playing again.
- In ALL DISCS Shuffle Play mode (page 19), tracks are reshuffled on the current disc.
- In Program Play mode (page 20), only the tracks on the current disc are played.

## Locating a Specific Disc

You can locate any disc before or while playing a disc.

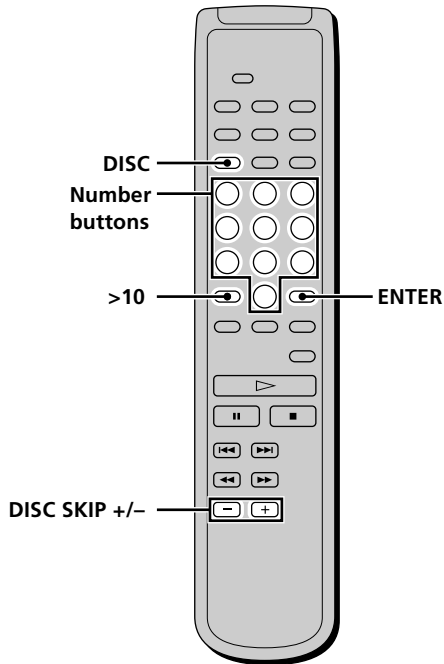
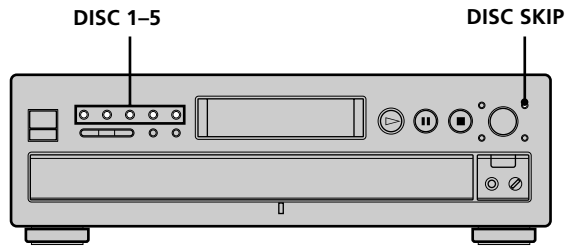

To locate	Press
The next disc	DISC SKIP while playing a disc
The next or succeeding discs	DISC SKIP + repeatedly until you find the disc
The current or preceding discs	DISC SKIP - repeatedly until you find the disc
A specific disc directly	DISC 1-5.  When using the remote, follow the procedure below.
	<ol style="list-style-type: none"> <li>1 Press DISC.</li> <li>2 Press the number button of the disc.</li> <li>3 Press ENTER.</li> </ol>

## Locating a Specific Track

During stop or play mode, you can locate any track to be played.

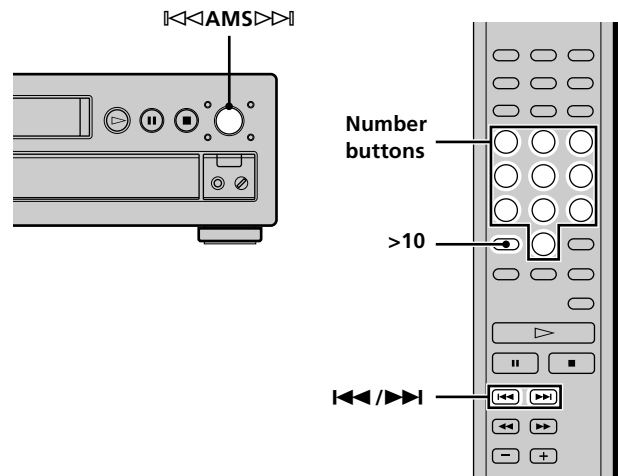

To locate	You need to
The next or succeeding tracks	Turn <b>AMS</b> clockwise until you find the track. When using the remote, press <b>▶▶</b> repeatedly until you find the track.
The current or preceding tracks	Turn <b>AMS</b> counterclockwise until you find the track. When using the remote, press <b>◀◀</b> repeatedly until you find the track.
A specific track directly	Turn <b>AMS</b> until you find the track number you want. When using the remote, press <b>◀◀</b> or <b>▶▶</b> repeatedly until you find the track.

### Locating a track directly by entering the track number

Press the number button(s) to enter the track number.

To enter a track number over 11

**1** Press >10.

**2** Enter the corresponding digits.

To enter 0, press 10/0 instead.

Examples:

- To play track number 30, press >10, then 3 and 10/0.
- To play track number 100, press >10 twice, then 1, and 10/0 twice.



## Locating a Particular Point in a Track

You can locate a particular point in a track during play or play pause.

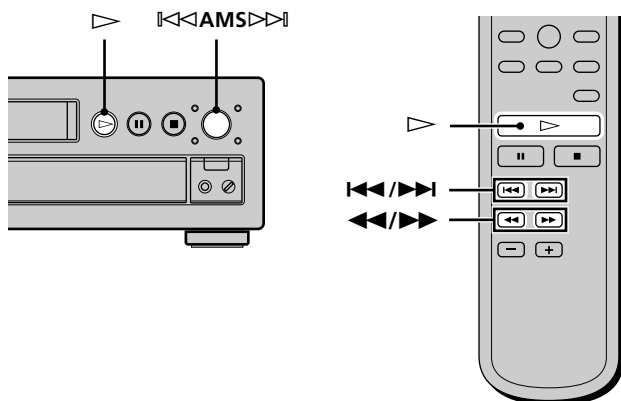

### Locating a point while monitoring the sound (Search)

**Press and hold  $\lll/\ggg$  during play.**

You will hear intermittent playback as the disc goes forward or reverses.

When you reach the desired point, release the button.

### Locating a point by observing the time indication (High-Speed Search)

**Press and hold  $\lll/\ggg$  during play pause.**

You will not hear the playback sound.

 **When "Over!!" appears in the display**

The disc has reached its end. Press  $\lll$  or  $\lll$  to go back.

#### Note

Tracks that are only a few seconds long may be too short for monitoring. In this case, the player may not search correctly.

### Locating a point by setting the start time (Time Search)

- 1 Turn  $\lll$  AMS  $\ggg$  or press  $\lll/\ggg$  to select the desired track in stop mode.
- 2 Press and hold  $\lll/\ggg$  to set the time to start play while looking at the display.

You can set the time from the beginning of the desired track when you press  $\ggg$  at first, and set the time from the end of the desired track backward's when you press  $\lll$  at first.

ALL DISCS					1	2	3	4	5	MULTI 5.1CH SACD				
DISC	TRACK				MIN		SEC			1	2	3	4	5
1	5				2		57			6	7	8	9	10

- 3 Press  $\ggg$ .

Play will start at the time search.

# Playing Tracks Repeatedly

You can play an entire disc or portions thereof repeatedly. This function can be used with Shuffle Play to repeat all the tracks in random order (page 19), or with Program Play to repeat all the tracks in a program (page 20).

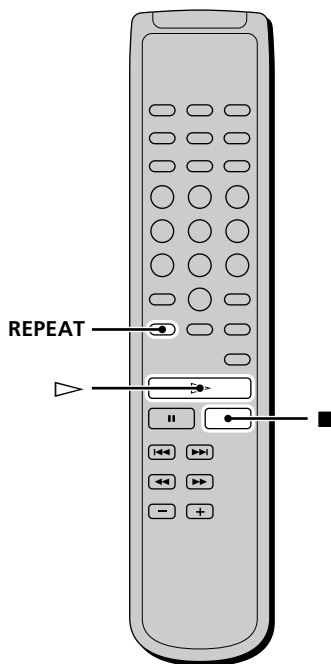
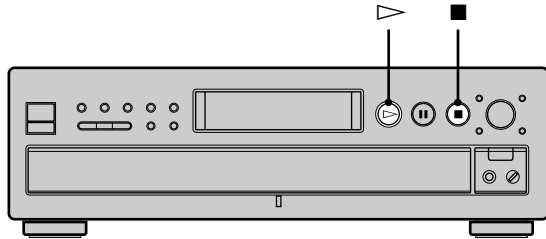

Playing Discs

## Note

If you turn off the player or disconnect the power cord, the player will store the last setting of repeat play ("REPEAT" or "REPEAT 1") and recall it the next time you turn on the player.

## Repeating all the tracks on the disc (Repeat All Play)

Press **REPEAT** once, then press **▷**.

"REPEAT" appears in the display and Repeat All Play starts.

The repeat play changes depending on the play mode you select.

When the play mode is	The player repeats
ALL DISCS Continuous Play (page 11)	All the tracks on all discs
1 DISC Continuous Play (page 11)	All the tracks on the current disc
ALL DISCS Shuffle Play (page 19)	All the tracks on all discs in random orders
1 DISC Shuffle Play (page 19)	All the tracks on the current disc in random orders
Program Play (page 20)	All the tracks in the program in sequence

## To stop Repeat All Play

Press **■**.

## To resume normal play

Press **REPEAT** repeatedly until "REPEAT" goes off.

## Repeating the current track (Repeat 1 Play)

While the track you want to repeat is being played, press **REPEAT** repeatedly until "REPEAT 1" appears in the display.

Repeat 1 Play starts.

## To stop Repeat 1 Play

Press **■**.

## To resume normal play

Press **REPEAT** repeatedly until "REPEAT 1" goes off.

## Playing Tracks in Random Order (Shuffle Play)

You can have the player “shuffle” tracks and play in a random order. The player shuffles all the tracks on all discs or one disc you’ve specified.

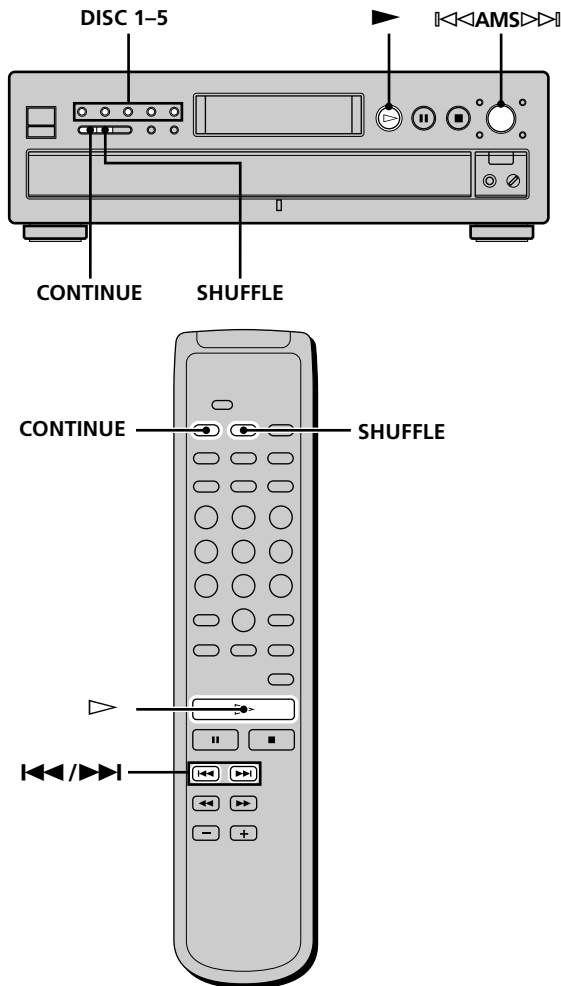

### Shuffle Play on one disc

You can play all tracks on the specific disc in a random order.

- 1 Press **SHUFFLE** repeatedly until “1 DISC” appears in the display.
- 2 Press **DISC 1-5** to start 1 DISC Shuffle Play on the selected disc.  
“” appears while the player is “shuffling” the tracks. The player will stop after playing all the tracks once.

### To resume normal play

Press **CONTINUE**.

 You can locate tracks during Shuffle Play

Turn **AMS** or press **AMS**.

The player does not go back to tracks which have already been played.

 You can start Shuffle Play while playing

Press **SHUFFLE**, and Shuffle Play starts from the current track.

### Shuffle Play on all discs

You can play all tracks on all discs in a random order.

- 1 Press **SHUFFLE** repeatedly until “ALL DISCS” appears in the display.
- 2 Press **AMS** to start ALL DISCS Shuffle Play.  
“” appears while the player is “shuffling” the tracks. The player will stop after playing all the tracks once.

# Creating Your Own Program (Program Play)

You can pick out the tracks that you like and specify the playback order in a program containing up to 32 tracks.

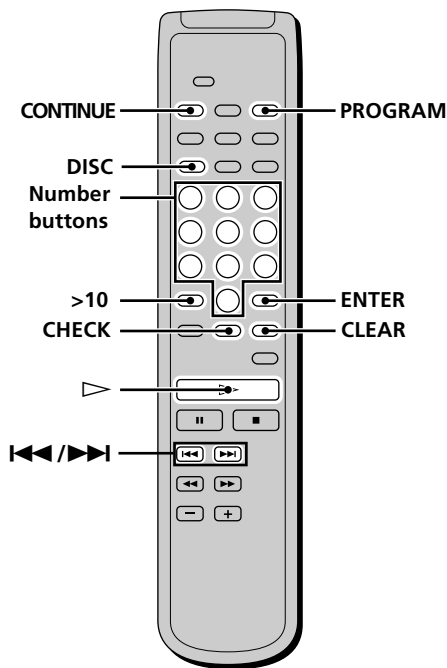

Playing Discs

- 1 Press PROGRAM in stop mode.**  
"PROGRAM" appears in the display.
- 2 Press DISC.**  
Cursor flashes in the display.
- 3 Press the number button of the disc.**  
The selected disc number appears in the display.
- 4 Press ENTER.**  
When you want to program the whole disc as one step, skip Steps 5 to 6, and go to Step 7.
- 5 Press the number buttons to enter the track number.**  
**If you entered the wrong track number**  
Press CLEAR to erase the track number and reenter the correct track number using the number buttons.  
**To select a track number over 11**  
Press >10 (page 16).
- 6 Press ENTER.**
- 7 Repeat steps 2 to 6 to enter other tracks.**  
Each time you enter a disc or track number, the total program time appears in the display.
- 8 Press ▷.**  
Program Play starts.

## To resume normal play

Press CONTINUE.

**💡 You can create your program while checking the disc labels**  
While the disc tray is open, follow Steps 1 to 8 with pressing the DISC SKIP button to check the disc labels.

Note that, if the programmed track number isn't found on the disc, that step is automatically erased.

**💡 The program remains even after Program Play ends**  
Press ▷ to play from the beginning of the program again. The program remains even if you stop play.

**💡 The program remains until you erase it**  
If you replace discs, the programmed disc and track numbers remain. So, the player plays only the existing disc and track numbers. However, the disc and track numbers that aren't found in the player or on the disc are deleted from the program, and the rest of the program is played in the programmed order.

## Note

If you turn off the player, disconnect the power cord, or press ≡ OPEN/CLOSE the program will be erased.

## Checking the contents of the program

**Before you start playing or while the player is playing, press CHECK.**

Each time you press the button, the track numbers will appear in the display in the programmed order. When you press CHECK while the player is playing, the track number appears from the next track numbers of the current playing track number.

## Changing the contents of the program

You can change the contents of the program in stop mode.

To	Do the following:
Erase a track	<ol style="list-style-type: none"> <li>1 Press CHECK repeatedly until the track number you want to erase appears.</li> <li>2 Press CLEAR.</li> </ol>
Erase from the last track in the program	Press CLEAR. Each time you press the button, the last track of the program is erased.
Add a track to the end of the program	Press DISC SKIP +/- and ◀▶/▶▶ to select the track you want to add, then press PROGRAM. When using the remote, press the number button of the track to be added.
Erase all tracks	Hold down CLEAR until "Prog CLEAR" appears in the display.

# Listening to a Multi-channel Super Audio CD

## (Multi-channel management function)

This player is equipped with a Multi-channel management function that sets the playback mode of the Super Audio CD by the DSD-DSP (built into the player) according to the layout or size of your speaker.

Example of the speaker layout

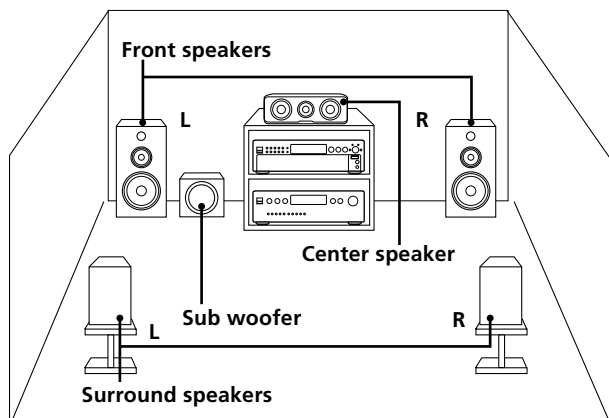

To set the Multi-channel management:

- 1 Select the appropriate preset playback mode (2 channel playback or Multi-channel playback).
- 2 Adjust the output level balance of each speaker (only when you select the Multi-channel playback mode).

### Notes

- This features only work when you play the Super Audio CD.
- You may not be able to adjust the output level balance depending on the speaker layout mode that you selected.

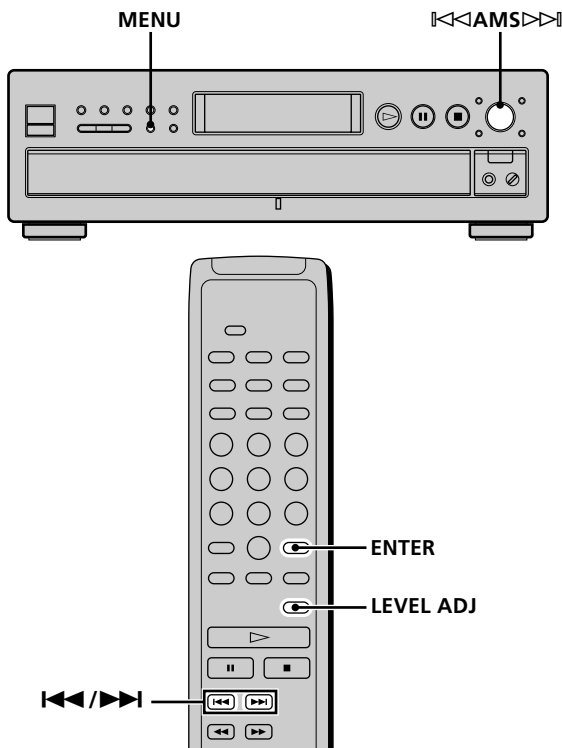

### Selecting 2 channel playback mode

- 1 Press MENU.
- 2 Turn  $||\ll\text{AMS}\gg||$  until "2CH SPK MODE" appears in the display.
- 3 Press  $||\ll\text{AMS}\gg||$ .  
The playback mode appears in the display.

Playback mode	Front speakers	Sub woofer
2CH Direct	Each signal outputs directly from front speakers. No signal outputs from the Sub woofer.	
2CH + SW	○	○

- 4 Turn  $||\ll\text{AMS}\gg||$  until desired mode appears in the display.
- 5 Press  $||\ll\text{AMS}\gg||$ .

### Note

You cannot operate this function when the player is in the CD or Multi-channel playback mode. Operate this function when the player is in the 2 channel Super Audio CD playback mode, the disc tray is opened, or no discs are in the player.

### Selecting Multi-channel playback mode

- 1 Press MENU.
- 2 Turn  $||\ll\text{AMS}\gg||$  until "MCH SPK MODE" appears in the display.
- 3 Press  $||\ll\text{AMS}\gg||$ .  
The playback mode appears in the display.

Playback mode	Front speakers	Center speaker	Surround speakers	Sub woofer
MCH Direct	Each signal outputs directly from each speaker.			
5 - Large + SW	Large	Large	Large	○
5 - Large	Large	Large	Large	—
5 - Small + SW	Small	Small	Small	○
FRT - Large + SW	Large	Small	Small	○
FRT - Large	Large	Small	Small	—
No - CNTR + SW	Large	—	Large	○
No - CNTR	Large	—	Large	—

## About "Large" or "Small" speaker

A "Large" speaker is a speaker that can reproduce bass frequencies plentifully. If you select "Small" for the surround speakers, the bass frequencies will come from the front speakers and/or sub woofer.

For normal use, select "MCH Direct" or set all the speakers to "Large" (ex. "5 - Large + SW," "5 - Large," etc.). If the sound is noisy or the Multi-channel playback is not effective while playing a Multi-channel Super Audio CD, change the settings of the speakers concerned to "Small."

**4 Turn** **◀◀ AMS ▶▶** **until desired mode appears in the display.**

**5 Press** **◀◀ AMS ▶▶**.

The output level balance setting display appears. To set the output level balance, go to Step 4 in "Adjusting the output level balance on the front panel of the player" on page 22 or Step 2 in "Adjusting the output level from the remote" on page 23. To return to the normal display, press MENU.

### Notes

- The Multi-channel management function does not work when you select "MCH Direct" (you cannot set the output level balance of each speaker).
- The front speaker setting is set to "Large" automatically when you set the Sub woofer to "—."
- When you play a track that does not contain the LFE\* signal, the signal for the Sub woofer does not output. Therefore, when you select "MCH Direct," "5 - Large + SW," or "No - CNTR + SW," no signal outputs from the Sub woofer. However, when you select "5 - Small + SW" or "FRT - Large + SW" (when you set the speaker setting to "Small"), the bass frequencies will come from the sub woofer.

\* Low Frequency Enhancement (described as ".1 CH")

## Adjusting the output level balance of each speaker

You can adjust following items with the Multi-channel management function:

### CNTR BALANCE

The relative output level balance between the front speakers (FRONT L/R) and the center speaker (CENTER)

### SURR BALANCE

The relative output level balance between the front speakers (FRONT L/R) and the surround speakers (SURR L/R)

### SW BALANCE

The relative output level balance between the front speakers (FRONT L/R) and the sub woofer (SUB WOOFER)

### Note

Some adjustments may not work depending on the Multi-channel playback mode that you selected.

## Adjusting the output level balance on the front panel of the player

You can adjust the output level balance of each speaker while listening during playback. You can also adjust while listening to the test tone during stop mode.

**1 Press** **MENU**.

**2 Turn** **◀◀ AMS ▶▶** **until "LEVEL ADJUST" appears in the display.**

**3 Press** **◀◀ AMS ▶▶**.

During playback, go to Step 6.

**4 Turn** **◀◀ AMS ▶▶** **until "TONE ON" appears in the display.**

**5 Press** **◀◀ AMS ▶▶**.

The test tone issues from the speakers in sequence with the speaker type appearing in the display.

**6 Turn** **◀◀ AMS ▶▶** **until the desired item appears in the display.**

Select the item from "CNTR BALANCE," "SURR BALANCE," or "SW BALANCE."

### Note

When you set the Sub woofer to "—" in the Multi-channel playback mode (page 21), "SW BALANCE" does not appear. Similarly, "CNTR BALANCE" or "SURR BALANCE" does not appear when you set the corresponding speaker to "—."

**7 Press** **◀◀ AMS ▶▶**.

The balance adjustment display appears. In stop mode, the test tone is output from the selected speaker.

Example: When you select “SURR BALANCE” during stop mode, the test tone is output from the front speakers and surround speakers.

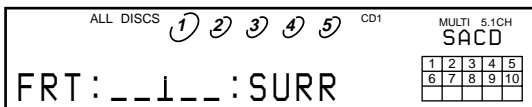

**8 Turn** **◀◀ AMS ▶▶** to adjust the output level.

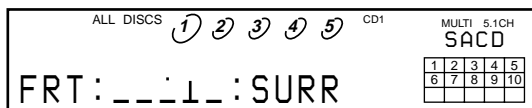

**9 Press** **◀◀ AMS ▶▶**.

The player status returns to Step 6. Repeat Step 6 through 9 for more adjustments.

**10 Press MENU** after you finish adjusting.

The display returns to the normal display.

**Adjusting the output level from the remote**

You can adjust the output level of each speaker from the listening position by using the supplied remote.

**1 Press LEVEL ADJ** during playback or stop mode.

During playback, go to Step 4.

**2 Press** **◀◀/▶▶** repeatedly until “TONE ON” appears in the display.

**3 Press ENTER.**

The test tone issues from the speakers in sequence with the speaker type appearing in the display.

**4 Press** **◀◀/▶▶** repeatedly until the desired item appears in the display.

Select the item from “CNTR BALANCE,” “SURR BALANCE,” or “SW BALANCE.”

**Note**

When you set the Sub woofer to “—” in the Multi-channel playback mode (page 21), “SW BALANCE” does not appear. Similarly, “CNTR BALANCE” or “SURR BALANCE” does not appear when you set the corresponding speaker to “—.”

**5 Press ENTER.**

The balance adjustment display appears. In stop mode, the test tone is output from the selected speaker.

Example: When you select “SURR BALANCE” during stop mode, the test tone is output from the front speakers and surround speakers.

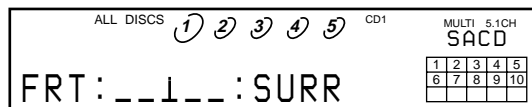

**6 Press** **◀◀/▶▶** repeatedly to adjust the output level.

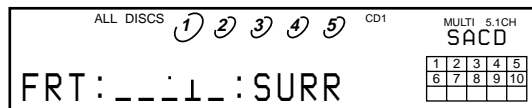

**7 Press ENTER.**

The player status returns to Step 4. Repeat Step 4 through 7 for more adjustments.

**8 Press LEVEL ADJ** after you finish adjusting.

The display returns to the normal display.

# Storing Information About CDs

## What You Can Do With the Disc Name

The player can store the information called "Disc Name," up to 255 discs (for the Hybrid disc, each layer is correspond to the Disc Name). Once you have stored the Disc Name for a disc, the player automatically recalls what you have stored whenever you select that disc.

### You can store this information:

When you use	You can
Disc Name (page 24)	Label discs using up to 14 characters

### Where is the Disc Name stored?

The Disc Name is stored not on the disc, but in the player's memory. It means you cannot use the Disc Name when you play the disc on other players.

### Erasing all Disc Names of all discs

Turn off the player. While holding down ■, press POWER to turn on the player. "ALL ERASE" appears in the display, and all Disc Names will be erased.

## Labeling Discs (Disc Name)

You can label discs using up to 14 characters and have the player display the Disc Name each time you select the disc. The Disc Name can be anything you like, such as a title, musician's name, category or date of purchase.

### 💡 When you select a TEXT disc

The disc title is stored as the Disc Name automatically. In this case, it is not counted as the stored Disc Name (up to 255 discs). If the disc title has more than 15 characters, the first 14 characters of the disc title are stored (page 14).

Note that you cannot change the Disc Name of the TEXT disc.

### Labeling discs on the player

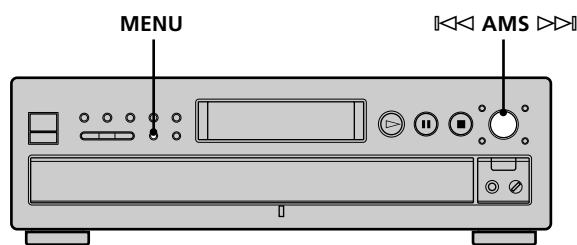

- 1 Insert or select the disc.**
- 2 Press MENU.**  
"DISC NAME" appears in the display.
- 3 Push ◀◀ AMS ▶▶.**  
"NAME INPUT" appears, then the flashing cursor appears.
- 4 Turn ◀◀ AMS ▶▶ until the character you want appears in the display.**  
The first space for the Disc Name flashes.  
As you turn ◀◀ AMS ▶▶ clockwise, the characters appear in the following order. Turn ◀◀ AMS ▶▶ counterclockwise to go back to the previous character.  
  
(space) A B C D E F G H I J K L M N O P Q R S T U V  
W X Y Z a b c d e f g h i j k l m n o p q r s t u v w x y z  
0 1 2 3 4 5 6 7 8 9 ! " # \$ % & ' ( ) \* + , - . / : ; < = > ? @ [ \ ] ^ \_ { | } ~
- 5 Push ◀◀ AMS ▶▶ to select the character.**  
The selected character lights up, and the flashing cursor appears to indicate the next space to be input.
- 6 Repeat Steps 4 and 5 to input more characters.**
- 7 Press MENU to store the Disc Name.**  
Repeat Steps 1 to 7 to assign Disc Names to other discs.



## Labeling Discs Using the Remote

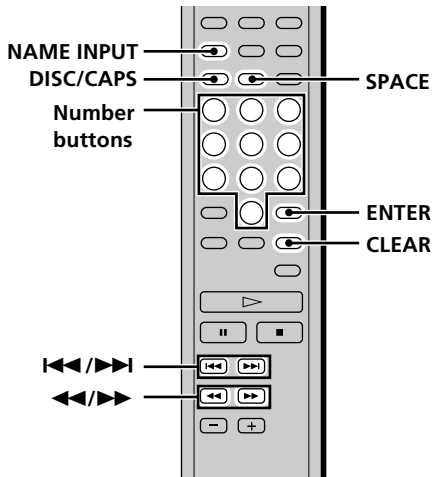

- 1 Press DISC in Continuous Play Mode.**
- 2 Press the number button of the disc you want to assign a Disc Name, and then ENTER.**
- 3 Press NAME INPUT.**  
The flashing cursor appears.
- 4 Press CAPS to find the letter type you want.**  
Each time you press the button, the letter type changes cyclically among capital letters (ABC), small letters (abc) and numbers (123). To select a symbol, you have to select the capital or small letter type.
- 5 Press the number button to input letters.**  
To input a letter, press the number button corresponding to the letter you want (indicated beside each number button).  
Each time you press the button, the letter changes cyclically among the ones indicated beside the button.  
To input symbols, press the number button 1 repeatedly until the symbol you want appears in the display.

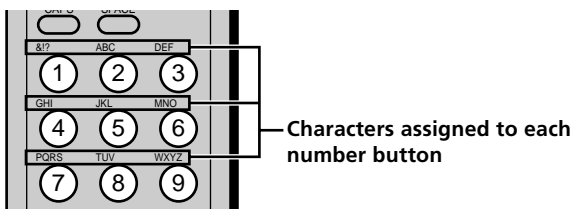

Example: To select the letter E  
Press the number button 3 twice.

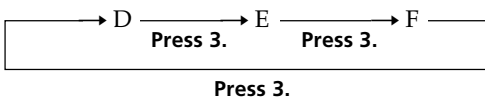

Press 3.

To insert a space, press SPACE once.

To input a number, press the number button you want.

- 6 Press >>> to select the character.**

The selected character lights up, and the flashing cursor appears to indicate the next space to be input. You can also go to the next space by pressing other number buttons.

- 7 Repeat Steps 4 through 6 to input more characters.**

- 8 Press NAME INPUT to store the Disc Name.**

Repeat Steps 1 through 8 to assign Disc Names to other discs.

 If you have made a mistake while inputting the character

To correct the character which has been input

- 1 Press <<< or >>> until the incorrect character flashes.
- 2 Press <<<< or >>>> until the desired character appears.

To correct the character currently being input

- 1 Press CLEAR to delete the incorrect character.
- 2 Input the correct character.

To insert a character between the input characters

Press << or >> until the cursor moves to the former of the two characters, then press ENTER and input the correct character.

## Erasing the Disc Name

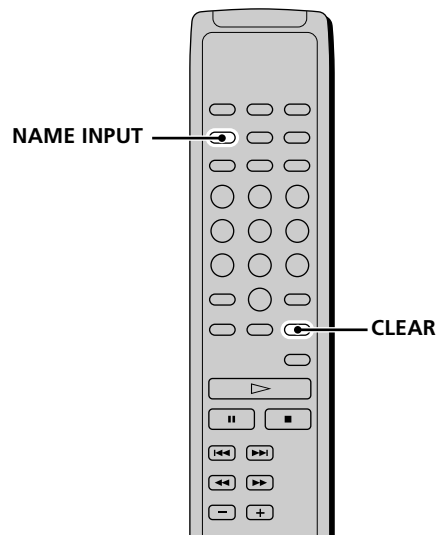

- 1 Follow Steps 1 and 3 in "Labeling Discs Using the Remote" on this page to select the Disc Name you want to erase.**
- 2 Press CLEAR repeatedly until all the characters disappear.**
- 3 Press NAME INPUT.**

# Additional Information

## Using the CONTROL A1II control system

This player is compatible with the CONTROL A1II Control System.

The CONTROL A1II control system was designed to simplify the operation of audio systems composed of separate Sony components. CONTROL A1II connections provide a path for the transmission of control signals that enable automatic operation and control features usually associated with integrated systems.

Currently, CONTROL A1II connections between a Sony MD deck, CD player, amplifier (receiver), and cassette deck provide automatic function selection and synchronized recording.

In the future the CONTROL A1II connection will work as a multifunction bus allowing you to control various functions for each component.

### Note

The CONTROL A1II control system is designed to maintain upward compatibility as the control system is upgraded to handle new functions. In this case, however, older components will not be compatible with the new functions.

### CONTROL A1II and CONTROL A1 compatibility

The CONTROL A1 control system has been updated to the CONTROL A1II which is the standard system in the Sony 300 disc CD changer and other recent Sony components. Components with CONTROL A1 jacks are compatible with components with CONTROL A1II, and can be connected to each other. Basically, the majority of the functions available with the CONTROL A1 control system will be available with the CONTROL A1II control system. However, when making connections between components with CONTROL A1 jacks and components with CONTROL A1II jacks, the number of functions that can be controlled may be limited depending on the component. For detailed information, refer to the operating instructions supplied with the component(s).

### Connecting the CONTROL A1II control system

Connect monaural (2P) mini-plug cables in series to the CONTROL A1II jacks on the back of each component. You can connect up to ten CONTROL A1II compatible components in any order. However, you can connect only one of each type of component (i.e., 1 CD player, 1 MD deck, 1 tape deck and 1 receiver). (You may be able to connect more than one CD player or MD deck, depending on the model. Refer to the operating instructions supplied with the respective component for details.)

### Example

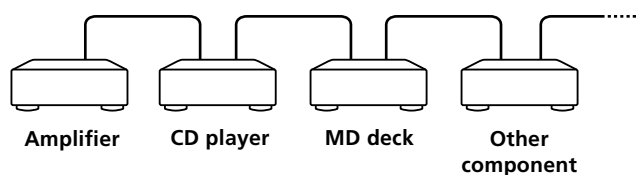

In the CONTROL A1II control system, the control signals flow both ways, so there is no distinction of IN and OUT jacks. If a component has more than one CONTROL A1II jack, you can use either one, or connect different components to each jack.

### About the connecting cable

When a CONTROL A1II compatible component is not supplied with a connecting cable, use a commercially available monaural (2P) mini-plug cable less than 2 meters (6.6 feet) long, with no resistance (such as the Sony RK-G69HG).

(The monaural (2P) mini-plug cable is supplied for Canadian models.)

### Basic functions of the CONTROL A1II control system

#### Automatic function selection

When you connect CONTROL A1II compatible Sony components using CONTROL A1II cables (not supplied), the function selector on the amplifier (or receiver) automatically switches to the correct input when you press the play button on one of the connected components.



(For example, when you press  $\triangleright$  (play button) on the CD while the MD deck is playing, the function selector on the amplifier switches from MD to CD.)

## Notes

- This function works only when the components are connected to the amplifier (or receiver) inputs according to the names on the function buttons. Certain receivers allow you to switch the names of the function buttons. In this case, refer to the operating instructions supplied with the receiver.
- When recording, do not play any components other than the recording source. It will cause the automatic function selection to operate.

## Synchronized recording

This function lets you conduct synchronized recording between the CD and the recording component.

- 1 Set the source selector on the amplifier (or receiver) to the CD.**
- 2 Set the CD to playing pause mode (make sure both the  and  indicators light together).**
- 3 Set the recording component to recording pause mode.**
- 4 Press  on the recording component.**

The CD is automatically released from pause mode, and recording begins shortly thereafter.

When play ends from the CD, recording stops.

## Tip

Certain recorder components may be equipped with a special synchronized recording functions that uses the CONTROL AIII Control System; like "CD Synchro Dubbing." In this case, refer to the Operating Instructions supplied with the recorder component.

## Note

Do not set more than one component to the pause mode.

# Precautions

## On safety

- Caution — The use of optical instruments with this product will increase eye hazard.
- Should any solid object or liquid fall into the cabinet, unplug the player and have it checked by qualified personnel before operating it any further.
- AC power cord must be changed only at the qualified service shop.

## On power sources

- Before operating the player, check that the operating voltage of the player is identical with your local power supply. The operating voltage is indicated on the nameplate at the rear of the player.
- The player is not disconnected from the mains as long as it is attached to the mains, even if the player itself has been turned off.
- If you are not going to use the player for a long time, be sure to disconnect the player from the mains. To disconnect the mains lead, grasp the plug itself; never pull the cord.

## On placement

- Place the player in a location with adequate ventilation to prevent heat build-up in the player.
- Do not place the player on a soft surface such as a rug that might block the ventilation holes on the bottom.
- Do not place the player in a location near heat sources, or in a place subject to direct sunlight, excessive dust or mechanical shock.

## On operation

- If the player is brought directly from a cold to a warm location, or is placed in a very damp room, moisture may condense on the lenses inside the player. Should this occur, the player may not operate properly. In this case, remove the disc and leave the player turned on for about an hour until the moisture evaporates.
- During power on, some noise may be heard while the disc is being loaded into the Super Audio CD player. This is not a malfunction.

## On adjusting the volume

- Do not turn up the volume too much while listening to a portion with very low level inputs or no audio signals. If you do, the speakers may be damaged when a peak level portion is played.

## Precautions

### On inserting a disc

- You may hear a transmission or a mechanical sound from the player. This indicates that the player is automatically adjusting its internal mechanisms according to the inserted disc. You may also hear the mechanical sound from the player when you insert a warped disc.

### On cleaning

- Clean the cabinet, panel, and controls with a soft cloth slightly moistened with a mild detergent solution. Do not use any type of abrasive pad, scouring powder, or solvent such as alcohol or benzine.

### On transportation

- Be sure to remove the disc on the tray.
- Be sure to close the disc tray.

If you have any questions or problems concerning your player, please consult your nearest Sony dealer.

## Notes on Discs

### On handling discs

- To keep the disc clean, handle the disc by its edge. Do not touch the surface.
- Do not stick paper or tape on the disc.

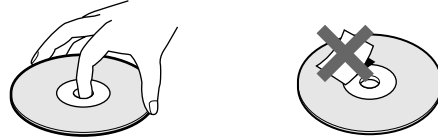

- Use only round-shaped discs. If you use a special shaped disc (e.g., star-shaped, heart-shaped, or square shaped etc.), the player may be damaged.
- Do not use a disc with a seal attached on such as on a used disc or rental disc.

### On keeping discs

- Do not expose the disc to direct sunlight or heat sources such as hot air ducts.
- After playing, store the disc in its case. If you put it on top of another disc without the case, the disc may be damaged.

### On placing discs on the disc tray

- Make sure the disc is positioned securely on the tray. If not, the player or the disc may be damaged.

### On cleaning

- If the disc is dirty with fingerprints or dust, it may lessen the quality of the audio out.
- Before playing, clean the disc with a cleaning cloth. Wipe the disc from the center out.

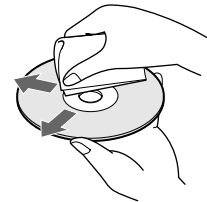

- Clean the disc with a soft cloth slightly moistened with water, and remove moisture with a dry cloth.
- Do not use solvents such as benzine, thinner, record cleaners, or anti-static spray.

### Notes on CD-R/CD-RW playback

- Discs recorded on CD-R/CD-RW drives may not be played back because of scratches, dirt, recording condition, or the drive's characteristics. Besides, the discs, which are not yet finalized at the end of recording, cannot be played back.

## Troubleshooting

If you experience any of the following difficulties while using the player, use this troubleshooting guide to help you remedy the problem. Should any problem persist, consult your nearest Sony dealer.

### There is no sound.

- ➔ Check that the player is connected securely.
- ➔ Make sure you operate the amplifier correctly.
- ➔ When you use the headphones, adjust the volume with PHONES LEVEL.

### There is no sound from the DIGITAL (CD) OUT connector.

- ➔ The audio signals of the super audio CD cannot be output from the DIGITAL (CD) OUT connector.

### The disc does not play.

- ➔ There is no disc inside the player.
- ➔ Place the disc on the disc tray with the label side up.
- ➔ The disc is placed at an angle. Reload the disc.
- ➔ Clean the disc (page 28).
- ➔ Moisture has condensed inside the player. Remove the disc and leave the player turned on for about an hour.
- ➔ There is an incompatible disc on the tray (page 11).

### The remote does not function.

- ➔ Remove any obstacles in the path of the remote and the player.
- ➔ Point the remote at the remote sensor on the player.
- ➔ If the batteries in the remote are weak, replace with new ones.
- ➔ Be sure that the command mode of the remote (position of the CD 1/2 switch, page 9) matches the command mode of the player (page 6).

### There is no sound from the SUB WOOFER jack.

- ➔ Select the playback mode so that the Sub woofer is set to "O" (page 21).
- ➔ When you play a track that does not contain the LFE signal, the signal outputs from the SUB WOOFER jack only when you select "5 - Small + SW" or "FRT - Large + SW" for the Multi-channel playback mode (page 22).

## Specifications

### When a super audio CD is played

**Playing frequency range** 2 Hz to 100 kHz  
**Frequency response** 2 Hz to 50 kHz (-3 dB)  
**Dynamic range** 104 dB or more

**Total harmonic distortion rate**  
0.0018 % or less

**Wow and flutter** Value of measurable limit ( $\pm 0.001$  % W. PEAK) or less

### When a CD is played

**Frequency response** 2 Hz to 20 kHz  
**Dynamic range** 99 dB or more

**Total harmonic distortion rate**  
0.0020 % or less

**Wow and flutter** Value of measurable limit ( $\pm 0.001$  % W. PEAK) or less

### Output connector

	Jack type	Output level	Load impedance
ANALOG OUT	Phono jacks	2 V <sub>rms</sub> (at 50 kilohms)	Over 10 kilohms
DIGITAL (CD) OUT OPTICAL*	Square optical output connector	-18 dBm	(Light emitting) wave length: 660 nm
DIGITAL (CD) OUT COAXIAL*	Coaxial output connector	0.5 V <sub>p-p</sub>	75 ohms
PHONES	Stereo phone jack	10 mW	32 ohms

\*Output only the audio signals of the CD

### General

**Laser** Semiconductor laser  
(SACD:  $\lambda = 650$  nm)  
(CD:  $\lambda = 780$  nm)  
Emission duration: continuous

**Power requirements** 120 V AC, 60 Hz

**Power consumption** 26 W

**Dimensions (w/h/d)** 430 × 135 × 400 mm  
(17 × 4 1/4 × 15 3/4 in.)  
incl. projecting parts

**Mass (approx.)** 7.5 kg (16 lbs 9 oz.)

### Supplied accessories

See page 4.

Design and specifications are subject to change without notice.

---

# Index

## A

- Accessories 4
- Amplifier (not supplied) 4
- AMS (Automatic Music Sensor) 12
- ANALOG OUT
  - 5.1CH 4
  - 2CH 5

## B

- Batteries 4

## C

- Cable
  - Coaxial digital 6
  - Optical digital 6
- Continuous Play 11
- Cord
  - Audio connecting 4

## D, E, F, G

- DIGITAL (CD) OUT 6
- Disc Name 24
- Displaying information 12

## H, I, J, K

- Hooking Up
  - Audio Components 4
  - Power 6

## L

- Labeling a disc 24
- Locating
  - a specific disc 16
  - a specific track 16
  - a particular point 17
  - by entering the track number 16
  - by observing the time indication (High-Speed Search) 17
  - by setting the start time (Time Search) 17
  - while monitoring the sound (Search) 17

## M, N

- Multi-channel management function 21
- Multi-channel Super Audio CD 10

## O

- Output level balance 22

## P, Q

- Pause play 12
- Place a disc 11
- Playback mode
  - 2 channel 21
  - Multi-channel 21
- Playing
  - a disc 11
  - by entering the track number 16
  - repeatedly 18
  - track in random order 19
- Program Play
  - Checking the contents of the program 20
  - Changing the contents of the program 20
  - how to create your own program 20

## R

- Remote commander (remote) 9
- Repeat
  - All Play 18
  - 1 Play 18
- Replacing discs while playing a disc 15

## S

- Search
  - High-Speed Search 17
  - Time Search 17
- Shuffle Play 19
- Super Audio CD 10

## T, U, V, W, X, Y, Z

- TEXT 14
- TOC 11



## Pour les utilisateurs au Canada

Cet appareil numérique de la classe B est conforme à la norme ICES-003 du Canada.

### ATTENTION

POUR PREVENIR LES CHOCS ELECTRIQUES, NE PAS UTILISER CETTE FICHE POLARISEE AVEC UN PROLONGATEUR, UNE PRISE DE COURANT OU UNE AUTRE SORTIE DE COURANT, SAUF SI LES LAMES PEUVENT ETRE INSEREES A FOND SANS EN LAISSER AUCUNE PARTIE A DECOUVERT.

## Bienvenue!

Nous vous remercions d'avoir fait l'acquisition d'un lecteur Super Audio CD Sony. Avant de faire fonctionner cet appareil, lisez attentivement le présent mode d'emploi et conservez-le pour toute référence ultérieure.

## A propos de ce mode d'emploi

Les instructions contenues dans le présent mode d'emploi concernent le modèle SCD-C222ES.

### Conventions

- Les instructions présentées dans ce mode d'emploi se réfèrent aux commandes situées sur le lecteur. Vous pouvez également utiliser les commandes de la télécommande si elles portent le même nom que celles du lecteur.
- Les icônes suivantes sont utilisées dans ce mode d'emploi :



Indique que vous pouvez effectuer cette opération avec la télécommande.



Indique une astuce ou un conseil qui simplifie l'opération.



## Caractéristiques

### À propos du Super Audio CD

- Le Super Audio CD représente la nouvelle génération de disques audio de qualité supérieure, dont le format d'enregistrement est le DSD (Direct Stream Digital) (les CD classiques utilisent le format PCM). Le format DSD, qui utilise une fréquence d'échantillonnage 64 fois supérieure à celle d'un CD classique et la quantification 1 bit, bénéficie d'une bande de fréquences et d'une plage dynamique sur la fréquence audible plus larges, ce qui lui permet de reproduire la musique avec une extrême fidélité par rapport au son original.
- Le Super Audio CD se présente soit sous la forme d'un disque stéréo bi-canal, soit sous la forme d'un disque multicanal pouvant contenir jusqu'à 6 canaux indépendants. Le Super Audio CD propose, grâce à sa caractéristique multicanal, un système de répartition des enceintes globalement similaire au canal 5.1 du système AV actuel.

### Caractéristiques du lecteur

Ce lecteur est conçu pour lire les Super Audio CD bi-canal et multicanal ainsi que les CD classiques et offre les caractéristiques suivantes :

- mécanique à double optique capable de lire un Super Audio CD ou un CD classique, sur chaque longueur d'onde exclusive ;
- capacité d'accès plus rapide aux pistes grâce à un servomécanisme de pointe ;
- fonction de gestion multicanal permettant de régler l'environnement de lecture des différents canaux, en fonction de la répartition et de la taille de vos enceintes ;
- convertisseur N/A Super Audio et système sync numérique direct, qui offre une reproduction du son de meilleure qualité ;
- affichage des titres du disque, des pistes... sous format TEXTE, pour les Super Audio CD et les CD classiques.

### Divers

- Un Super Audio CD peut comporter jusqu'à 255 numéros de pages. Cette fonctionnalité s'applique au modèle SCD-C222ES.
- La télécommande fournie est capable de commander le SCD-C222ES et un lecteur classique Sony.

# TABLE DES MATIÈRES

## Préparation 4

Avant d'entamer les raccordements 4

Raccordement de composants audio 4

## Emplacement et fonction des composants 7

Descriptions des composants du panneau frontal 7

Description des composants du panneau arrière 8

Description des composants de la télécommande 9

## Lecture de disques 10

Types de disques compatibles 10

Lecture d'un disque 11

Utilisation de la fenêtre d'affichage 12

Remplacement des disques pendant la lecture d'un disque 15

Localisation d'un disque déterminé 16

Localisation d'une plage spécifique 16

Localisation d'un passage déterminé sur une plage 17

Lecture de plages répétée 18

Lecture de plages dans un ordre quelconque (lecture aléatoire) 19

Création de votre propre programme musical (lecture programmée) 20

Lecture d'un Super Audio CD multicanal (fonction de gestion multicanal) 21

## Enregistrement d'informations relatives aux disques compacts 24

Emploi du nom du disque 24

Identification des disques (nom de disque) 24

## Informations complémentaires 26

Utilisation du système CONTROL A1II 26

Précautions 27

Remarques sur les disques 28

Dépannage 29

Spécifications 29

Index Couvercle arrière

FR

# Préparation

## Avant d'entamer les raccordements

### Vérification des accessoires fournis

Ce lecteur est fourni avec les éléments suivants :

- Câble de connexion audio  
prise phono × 2 (rouge et blanc) ↔ prise phono × 2 (rouge et blanc) (2)  
prise phono × 1 (noir) ↔ prise phono × 1 (noir) (2)
- Cordon de mini-prise monophonique (2P) (1)  
(cordon de raccordement pour CONTROL A111)
- Télécommande RM-SC500 (1)
- Piles R6 (AA) (2)

### Installation des piles dans la télécommande

Introduisez deux piles R6 (AA) dans le compartiment à piles en faisant correspondre les pôles + et - comme illustré dans le schéma suivant. Lorsque vous utilisez la télécommande, dirigez-la vers le capteur de télécommande  du lecteur.

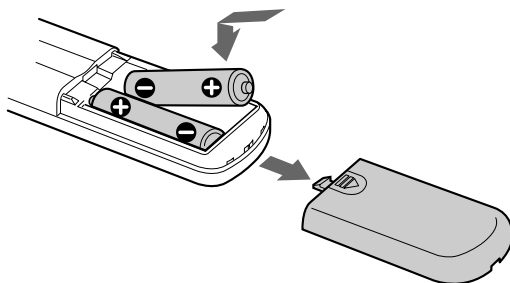

### Quand faut-il remplacer les piles ?

Dans des conditions d'utilisation normales, les piles offrent une autonomie de fonctionnement d'environ six mois. Lorsque la télécommande n'agit plus sur le lecteur, remplacez les piles.

### Remarques

- Ne laissez pas la télécommande à un endroit extrêmement chaud ou humide.
- Veillez à ce qu'aucun corps étranger ne pénètre à l'intérieur du boîtier de la télécommande, en particulier lorsque vous remplacez les piles.
- N'utilisez pas une pile usagée et une pile neuve en même temps.
- N'exposez pas le capteur de télécommande au rayonnement direct du soleil ou à des luminaires. Vous risquez sinon de provoquer un dysfonctionnement.
- Si vous prévoyez de ne pas utiliser la télécommande pendant une période prolongée, retirez-en les piles afin d'éviter tout dommage causé par une fuite des piles et la corrosion subséquente.

## Raccordement de composants audio

Raccordez le lecteur Super Audio CD à un composant audio. Veillez à mettre tous les composants hors tension avant de procéder aux connexions et raccordez-les fermement de manière à éviter les bruits de souffle.

Si vous disposez d'un amplificateur équipé de prises d'entrée 5.1CH (amplificateur multicanal, amplificateur AV...), raccordez le lecteur à l'amplificateur via les prises ANALOG 5.1CH OUT pour pouvoir écouter votre Super Audio CD multicanal et apprécier la lecture sur plusieurs canaux.

Pour une lecture simple, raccordez le lecteur à l'amplificateur via les prises ANALOG 2CH OUT.

### Raccordement via les prises ANALOG 5.1CH OUT

Utilisez les câbles de connexion audio. Raccordez les prises ANALOG 5.1CH OUT (FRONT L/R, SURR L/R, CENTER, SUBWOOFER) aux prises correspondantes de votre amplificateur. Pour le raccordement sur FRONT ou SURR, utilisez les câbles de connexion (prise rouge et prise blanche) en vérifiant la concordance de couleur entre la broche et la prise : le blanc (gauche) sur le blanc et le rouge (droite) sur le rouge. Pour le raccordement sur CENTER et SUB WOOFER, utilisez les câbles de connexion (noir).

#### Raccordement sur FRONT ou SURR

Câbles de connexion audio (rouge et blanc) (fournis)

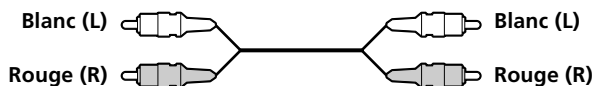

#### Raccordement sur CENTER ou SUB WOOFER

Câbles de connexion audio (noir) (fournis)



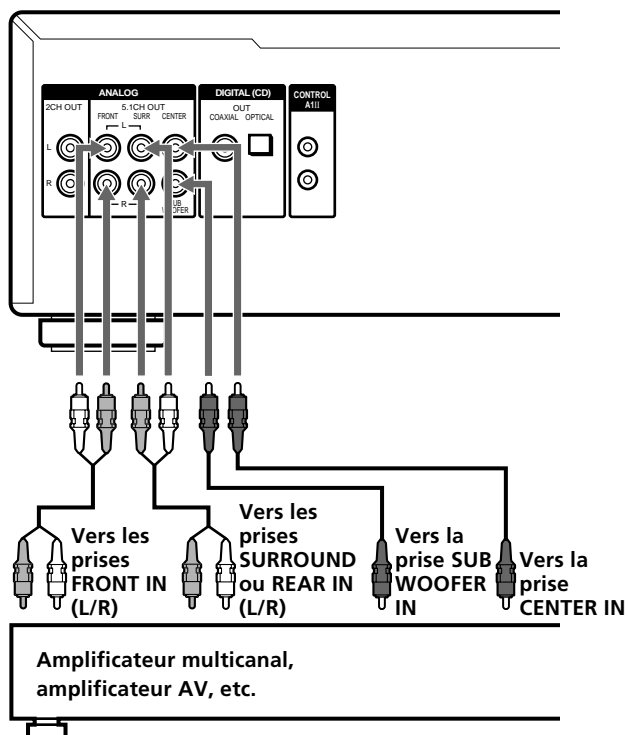

#### Remarques

- Pour la connexion multicanal, raccordez les prises ANALOG 2CH OUT en utilisant également le câble audio (non fourni) de façon à pouvoir lire un CD (ou un SACD), après avoir réglé le sélecteur de sources de votre amplificateur sur entrée CD (ou un SACD).
- Lors de la lecture d'un CD classique ou d'un Super Audio CD bi-canal, le signal émis par les prises ANALOG 2CH OUT est également émis par les prises ANALOG 5.1CH FRONT L/R.
- Lors de la lecture d'un Super Audio CD multicanal, le signal émis par les prises ANALOG 5.1CH FRONT L/R est également émis par les prises ANALOG 2CH OUT. (Le signal de mixage aval du signal multicanal n'est pas reproduit.)
- Il existe des Super Audio CD à 5, 4 ou 3 canaux. Lors de la lecture de l'un de ces disques, le signal n'est pas émis par la totalité des prises ANALOG 5.1CH OUT. Pour plus de détails, reportez-vous à la couverture ou aux instructions du Super Audio CD.

### Raccordement via les prises ANALOG 2CH OUT

Utilisez un câble de connexion audio pour effectuer ce raccordement. Raccordez les prises ANALOG 2CH OUT L/R aux prises d'entrée CD (SACD) de votre amplificateur. Branchez les broches sur les prises identifiées par le même code de couleur: le blanc (gauche) sur le blanc et le rouge (droite) sur le rouge.

**Câble de connexion audio (rouge et blanc) (non fourni\*)**

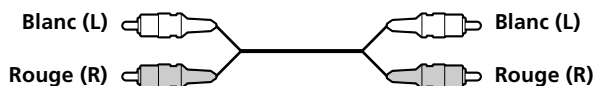

\* Si vous ne raccordez pas les prises ANALOG 5.1 CH (page 4), vous pouvez utiliser le câble de connexion audio fourni pour raccorder les prises ANALOG 2CH.

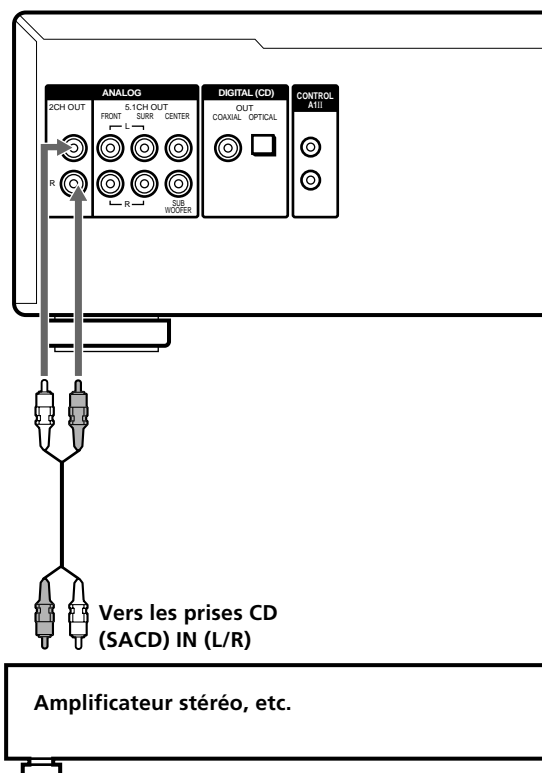

## Raccordement de composants audio

### Raccordement via le connecteur DIGITAL (CD) OUT OPTICAL

Utilisez un câble numérique optique pour ce raccordement. Lorsque vous branchez le câble numérique optique au connecteur DIGITAL (CD) OUT OPTICAL, retirez le capuchon des connecteurs et enfoncez les fiches du câble jusqu'à ce qu'elles s'encliquettent en position.

Prenez garde de ne pas plier ni torsader le câble optique.

#### Câble numérique optique (non fourni)

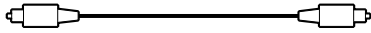

#### Remarque

Seuls les signaux audio de CD conventionnels peuvent être sortis via le connecteur DIGITAL (CD) OUT. Les signaux de Super Audio CD ne peuvent pas être sortis via ces connecteurs.

### Raccordement via le connecteur DIGITAL (CD) OUT COAXIAL

Utilisez un câble numérique coaxial pour raccorder des composants audio via les connecteurs d'entrée numérique coaxiaux.

#### Câble numérique coaxial (non fourni)

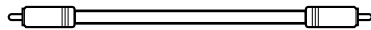

#### Remarque

Seuls les signaux audio de CD conventionnels peuvent être sortis via le connecteur DIGITAL (CD) OUT. Les signaux de Super Audio CD ne peuvent pas être sortis via ces connecteurs.

### Branchement du cordon d'alimentation

Branchez le cordon d'alimentation sur une prise murale.

### A propos de la prise CONTROL A1II

#### Si vous disposez d'un appareil Sony doté d'une prise CONTROL A1II (ou CONTROL A1)

Raccordez le composant via la prise CONTROL A1II (ou CONTROL A1) en utilisant un cordon miniprise monophonique (2P). Vous pouvez simplifier l'utilisation de systèmes audio constitués de composants Sony séparés. Pour plus de détails, reportez-vous à la section "Utilisation du système CONTROL A1II", page 26.

### Si vous utilisez un autre lecteur CD Sony conjointement avec ce lecteur

Vous pouvez régler la télécommande fournie pour qu'elle agisse uniquement sur ce lecteur en changeant le mode de commande. Si vous raccordez ce lecteur à un autre lecteur CD Sony, vous devez régler le mode de commande de chacun des deux lecteurs.

#### Réglage du mode de commande de la télécommande

- Si le mode de commande de l'autre lecteur peut être réglé : Réglez le commutateur CD1/2 de la télécommande de ce lecteur sur CD1 (réglage par défaut), et réglez la télécommande de l'autre lecteur sur CD2.
- Si le mode de commande de l'autre lecteur ne peut être réglé : Réglez le commutateur CD1/2 de la télécommande de ce lecteur sur CD2.

#### Pour définir le mode de commande de ce lecteur

- 1 Appuyez sur **MENU**.
- 2 Tournez **◀◀ AMS ▶▶** pour sélectionner "COMMAND MODE".
- 3 Appuyez sur **◀◀ AMS ▶▶**.  
Le mode de commande en cours apparaît.
- 4 Tournez **◀◀ AMS ▶▶** pour sélectionner **CD1** ou **CD2**, et appuyez ensuite de nouveau sur **◀◀ AMS ▶▶**.

### Transport du lecteur

Avant de transporter le lecteur, appliquez la procédure ci-dessous pour ramener les mécanismes internes dans leur position de départ.

- 1 Retirez tous les disques du plateau de lecture.
- 2 Appuyez sur **⊞ OPEN/CLOSE** pour refermer le plateau de lecture.  
L'indication "No Disc" apparaît dans la fenêtre d'affichage.
- 3 Attendez 10 secondes et appuyez sur **POWER** pour mettre le lecteur hors tension.

# Emplacement et fonction des composants

Pour plus de détails, reportez-vous aux pages indiquées entre parenthèses.  
Il explique également les informations apparaissant dans la fenêtre d'affichage.

## Descriptions des composants du panneau frontal

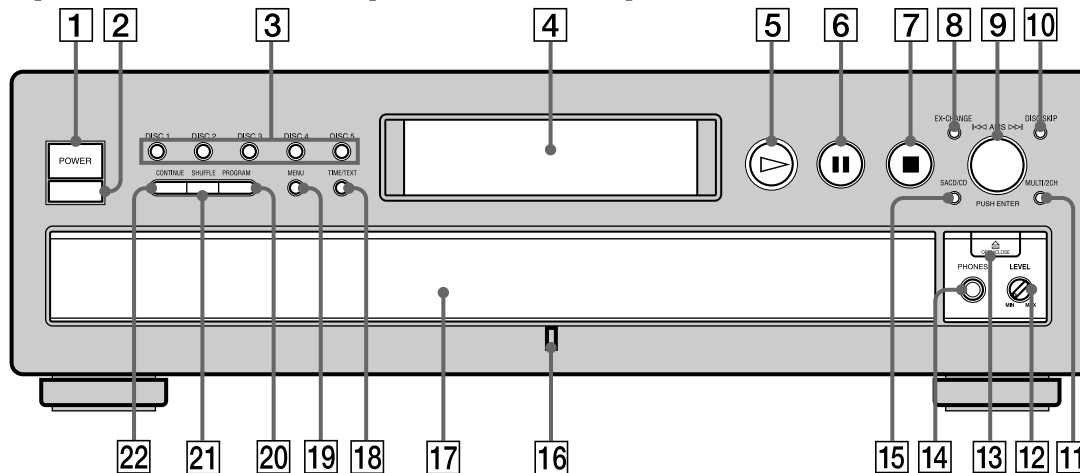

- 1 Commutateur POWER (11)**  
Appuyez sur ce commutateur pour mettre le lecteur sous/hors tension.
- 2 Capteur de la télécommande (4)**
- 3 Touche DISC 1-5 (12)**  
Appuyez sur cette touche pour sélectionner le disque.
- 4 Fenêtre d'affichage (12)**  
Affiche différentes informations.
- 5 Touche ► (12)**  
Appuyez sur cette touche pour démarrer la lecture.
- 6 Touche || (12)**  
Appuyez sur cette touche pour activer une pause de lecture.
- 7 Touche ■ (12)**  
Appuyez sur cette touche pour arrêter la lecture.
- 8 Touche EX-CHANGE (15)**  
Appuyez sur cette touche pour charger de nouveaux disques pendant la lecture d'un disque.
- 9 Molette ◀◀AMS▶▶ (AMS : Détecteur musical automatique) (6, 12)**  
Le fait de tourner la molette ◀◀AMS▶▶ d'un clic vers la gauche vous permet de revenir au début du morceau précédent. A l'inverse, le fait de tourner la molette ◀◀AMS▶▶ d'un clic vers la droite vous permet de passer au morceau suivant.
- 10 Touche DISC SKIP (11)**  
Appuyez sur cette touche pour sélectionner le disque.
- 11 Touche MULTI/2CH (avec voyant) (12)**  
Appuyez sur cette touche pour sélectionner la zone de lecture une fois que le Super Audio CD bi-canal et multicanal est chargé dans le lecteur. Le voyant s'allume dès que vous sélectionnez la zone de lecture multicanal (page 11).
- 12 PHONES LEVEL**  
Permet d'ajuster le volume du casque.
- 13 Touche ≡ OPEN/CLOSE (11)**  
Appuyez pour ouvrir/fermer le plateau de lecture.
- 14 Prise PHONES**  
Permet de brancher le casque.  
Lors de la lecture d'un Super Audio CD multicanal, le signal émis par les prises ANALOG 5.1CH FRONT L/R est également émis par les prise PHONES.
- 15 Touche SACD/CD (avec voyant) (12)**  
A chaque fois que vous appuyez sur cette touche alors qu'un disque hybride (page 10) est chargé, le lecteur commute entre la couche HD (le voyant s'allume) et la couche CD (le voyant s'éteint).
- 16 Indicateur MULTI CHANNEL DECODING**  
S'allume lorsque vous mettez le lecteur sous tension ou lorsque le Super Audio CD multicanal est chargé et que vous sélectionnez la lecture multicanal en appuyant sur MULTI/2CH.
- 17 Plateau du disque (11)**  
Appuyez sur ≡ OPEN/CLOSE pour ouvrir/fermer le plateau de lecture.
- 18 Touche TIME/TEXT (13)**  
Le fait d'appuyer sur cette touche permet de faire apparaître sur l'affichage le temps de lecture de la plage, le temps de lecture restant sur le disque ou les informations TEXT.
- 19 Touche MENU (6)**  
Appuyez sur cette touche pour ouvrir le menu.
- 20 Touche PROGRAM (20)**  
Appuyez sur cette touche pour sélectionner la lecture programmée.
- 21 Touche SHUFFLE (19)**  
Appuyez sur cette touche pour sélectionner la lecture aléatoire.
- 22 Touche CONTINUE (11)**  
Appuyez sur cette touche pour reprendre la lecture normale depuis le mode de lecture aléatoire ou programmée.

# Description des composants du panneau arrière

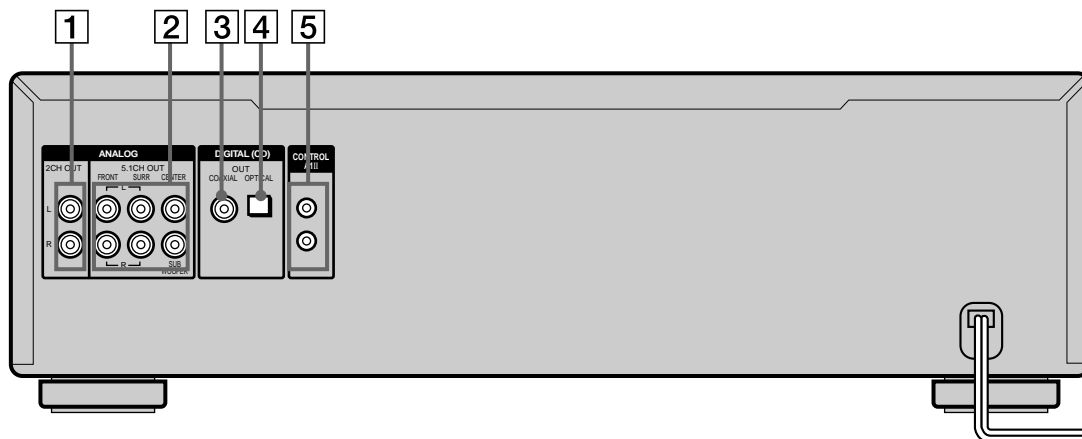

- 1 Prises ANALOG 2CH OUT L/R (5)**  
Raccordez ces prises à un composant audio (stéréo/bi-canal) à l'aide du câble de connexion audio.
- 2 Prises ANALOG 5.1CH OUT L/R (4)**  
Raccordez à un amplificateur équipé de prises 5.1CH INPUT (amplificateur multicanal, amplificateur AV, etc.) à l'aide des câbles de connexion audio.
- 3 Connecteur DIGITAL (CD) OUT COAXIAL (6)**  
Raccordez ce connecteur à un composant audio à l'aide d'un câble numérique coaxial.
- 4 Connecteur DIGITAL (CD) OUT OPTICAL (6)**  
Raccordez ce connecteur à un composant audio à l'aide d'un câble numérique optique.
- 5 Prises CONTROL A1 II (6, 26)**  
Raccordez ces prises au composant audio Sony à l'aide du cordon de mini-prise monophonique (2P).

## Remarque

Seuls les signaux audio du CD peuvent être sortis via le connecteur DIGITAL (CD) OUT indiqués sous le point **3**. Les signaux du Super Audio CD ne peuvent être sortis via DIGITAL (CD) OUT.

# Description des composants de la télécommande

- 1 Touche CONTINUE (11)**  
Appuyez sur cette touche pour reprendre la lecture normale depuis le mode de lecture aléatoire ou programmée.
- Touche SHUFFLE (19)**  
Appuyez sur cette touche pour sélectionner la lecture aléatoire.
- Touche PROGRAM (20)**  
Appuyez sur cette touche pour sélectionner la lecture programmée.
- 2 Touche NAME INPUT (25)**  
Appuyez sur cette touche pour entrer dans le mode de saisie de nom.
- 3 Touche DISC/CAPS (16, 25)**  
Appuyez sur cette touche pour sélectionner le disque. Appuyez sur cette touche pour sélectionner la lettre majuscule en mode saisie des noms.
- 4 Touches numériques (16)**  
Appuyez sur ces touches pour introduire les numéros de plages.
- 5 Touche >10 (16)**  
Appuyez sur cette touche pour rechercher une plage dont le numéro est supérieur à 10.
- 6 Touche REPEAT (18)**  
Appuyez plusieurs fois de suite sur cette touche pour reproduire toutes les plages ou une seule plage du disque.
- 7 Touche CHECK (20)**  
Appuyez sur cette touche pour vérifier l'ordre de programmation.
- 8 Touche ▷ (12)**  
Appuyez sur cette touche pour démarrer la lecture.
- Touche II (12)**  
Appuyez sur cette touche pour activer une pause de lecture.
- Touche ■ (12)**  
Appuyez sur cette touche pour arrêter la lecture.
- 9 Touches AMS ◀◀/▶▶ (AMS : détecteur automatique de musique) (16)**  
Appuyez sur cette touche pour localiser une plage spécifique.
- 10 Touches ◀◀/▶▶ (17)**  
Appuyez sur cette touche pour localiser un passage dans une plage.
- 11 Touches DISC SKIP +/- (16)**  
Appuyez sur cette touche pour sélectionner le disque.
- 12 Commutateur CD1/2 (COMMAND MODE) (6)**  
Sélectionnez le mode de commande.
- 13 Touche DISPLAY MODE (13)**  
Appuyez sur cette touche pour désactiver l'affichage des informations.
- 14 Touche SACD/CD (avec voyant) (12)**  
A chaque fois que vous appuyez sur cette touche alors qu'un disque hybride (page 10) est chargé, le lecteur commute entre la couche HD (le voyant s'allume) et la couche CD (le voyant s'éteint).

- 15 Touche MULTI/2CH (12)**  
Appuyez sur cette touche pour sélectionner la zone de lecture une fois que le Super Audio CD bi-canal et multicanal est chargé dans le lecteur. Le voyant s'allume dès que vous sélectionnez la zone de lecture multicanal (page 11).
- 16 Touche TIME/TEXT/SPACE (13, 25)**  
Le fait d'appuyer sur cette touche permet de faire apparaître sur l'affichage le temps de lecture de la plage, le temps de lecture restant sur le disque ou les informations TEXT.  
Appuyez sur cette touche pour insérer un espace en mode saisie des noms.
- 17 Touche ENTER (25)**  
Appuyez sur cette touche pour choisir la sélection.
- 18 Touche CLEAR (20)**  
Appuyez sur cette touche pour effacer un numéro de plage programmé.
- 19 Touche LEVEL ADJ (23)**  
Appuyez sur cette touche pour régler la balance du niveau de sortie utile à la fonction de gestion multicanal (page 21).

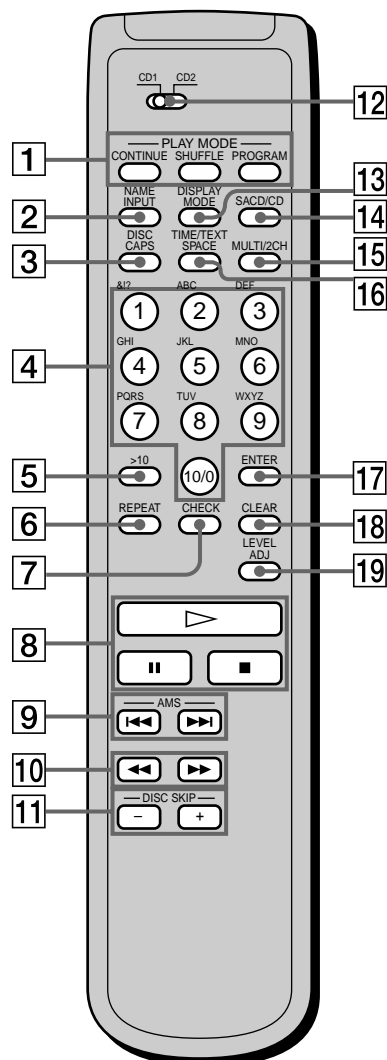

# Lecture de disques

## Types de disques compatibles

Vous pouvez reproduire les types de disques suivants sur ce lecteur.

En fonction du disque à lire, sélectionnez l'indicateur correspondant en appuyant sur SACD/CD ou MULTI/2CH sur la télécommande (page 12).

### Classification par couche

#### Super Audio CD (disque à simple couche)

Ce disque est constitué d'une simple couche HD (haute densité).

Lorsque vous écoutez ce type de disque, le lecteur passe automatiquement en mode lecture Super Audio CD.

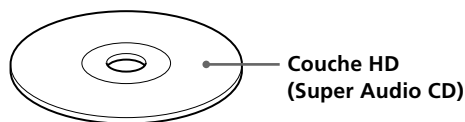

#### Super Audio CD (disque à double couche)

Ce disque est constitué d'une double couche HD et offre une lecture de longue durée.

Lorsque vous écoutez ce type de disque, le lecteur passe automatiquement en mode lecture Super Audio CD.

De même, comme un disque à double couche est constitué de deux couches HD sur une seule face, il n'est pas nécessaire de retourner le disque.

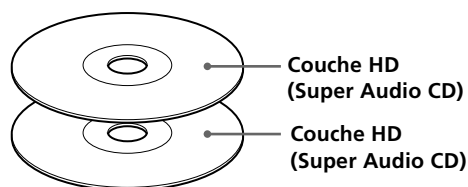

#### CD classique

Ce disque est au format standard.

Lorsque vous écoutez ce type de disque, le lecteur passe automatiquement en mode lecture CD classique.

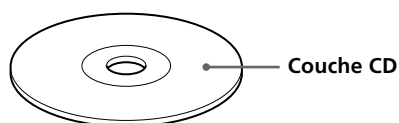

#### Super Audio CD + CD (hybride)

Ce disque est constitué d'une couche HD et d'une couche CD. Appuyez sur SACD/CD pour sélectionner la couche que vous voulez reproduire. De même, comme les deux couches se trouvent sur une seule face, il n'est pas nécessaire de retourner le disque. Vous pouvez reproduire la couche CD sur un lecteur CD classique.

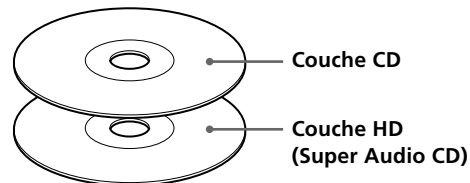

Vous pouvez sélectionner la couche de lecture par défaut (HD ou CD).

- 1 Appuyez sur MENU lorsque votre lecteur est en mode arrêt.
- 2 Tournez la commande  $\lll$  AMS  $\ggg$  jusqu'à ce que "LAYER SELECT" s'affiche.
- 3 Appuyez sur la commande  $\lll$  AMS  $\ggg$ . La couche par défaut actuellement sélectionnée apparaît.
- 4 Tournez la commande  $\lll$  AMS  $\ggg$  pour sélectionner CD ou SACD, puis appuyez de nouveau sur  $\lll$  AMS  $\ggg$ .

La couche par défaut est désormais réglée sur SACD.

### Classification par canal du Super Audio CD

#### Super Audio CD bi-canal

Ce disque possède une zone de lecture bi-canal.

Lorsque vous écoutez ce type de disque, le lecteur passe automatiquement en mode lecture bi-canal.

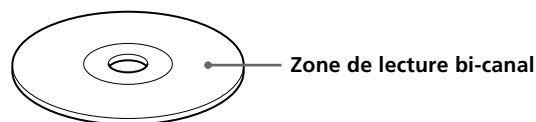

#### Super Audio CD multicanal

Ce disque possède une zone de lecture multicanal.

Lorsque vous écoutez ce type de disque, le lecteur passe automatiquement en mode lecture multicanal.

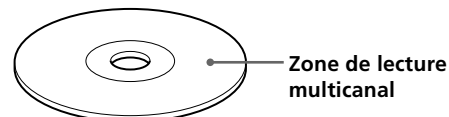



## Lecture d'un disque

### Super Audio CD bi-canal + multicanal

Ce disque possède une zone de lecture bi-canal ainsi qu'une zone de lecture multicanal.

Appuyez sur MULTI/2CH pour sélectionner la zone de lecture que vous souhaitez écouter.

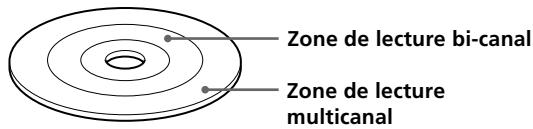

Vous pouvez sélectionner la zone de lecture par défaut (zone de lecture bi-canal ou multicanal).

- 1 Appuyez sur MENU lorsque votre lecteur est en mode arrêt.
- 2 Tournez la commande ◀◀ AMS ▶▶ jusqu'à ce que "M/2CH SELECT" s'affiche.
- 3 Appuyez sur la commande ◀◀ AMS ▶▶. La zone de lecture actuellement programmée s'affiche.
- 4 Tournez la commande ◀◀ AMS ▶▶ pour sélectionner la zone de lecture souhaitée, puis appuyez de nouveau sur ◀◀ AMS ▶▶.

### Disques incompatibles

Ce lecteur ne peut pas lire les disques suivants. Si vous essayez de les lire, le message "TOC Error" ou "No Disc" s'affichera ou aucun son ne sera reproduit.

- CD-ROM
- DVD, etc.

Les opérations de lecture normale et les opérations de base en cours de lecture sont expliquées ci-après.

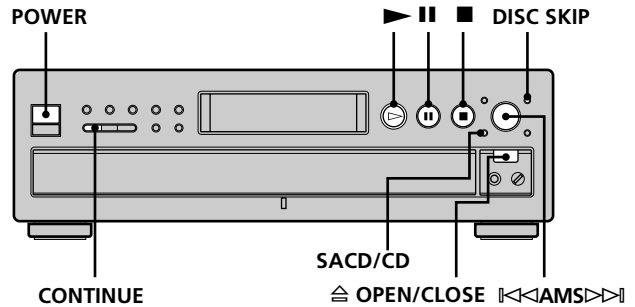

- 1 Mettez l'amplificateur sous tension. Baissez le volume au maximum.
- 2 Sélectionnez la source à l'aide du sélecteur de source sur l'amplificateur.
- 3 Appuyez sur POWER pour mettre le lecteur sous tension.
- 4 Appuyez sur OPEN/CLOSE pour ouvrir le plateau de lecture et placez un disque.

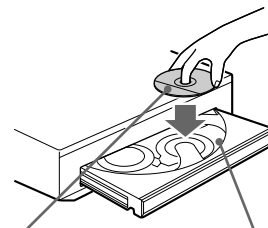

- 5 Pour placer d'autres disques, appuyez sur DISC SKIP et placez les disques dans l'ordre de votre choix. Chaque fois que vous appuyez sur cette touche, le plateau de lecture tourne et vous pouvez placer les disques dans les compartiments vides. Le lecteur reproduit d'abord le disque situé en face de vous.
- 6 Appuyez sur CONTINUE pour sélectionner le mode de lecture continue ALL DISCS ou 1 DISC. Chaque fois que vous appuyez sur la touche CONTINUE, l'indication "ALL DISCS" ou "1 DISC" apparaît dans la fenêtre d'affichage.

Si vous sélectionnez	Le lecteur reproduit
ALL DISCS	Consécutivement tous les disques contenus dans le lecteur et dans l'ordre numérique des disques
1 DISC	Uniquement le disque que vous avez sélectionné

## Lecture d'un disque

### 7 Appuyez sur ►.

La lecture commence par la première plage. Si vous souhaitez commencer la lecture par une plage spécifique, tournez ◀◀AMS▶▶ pour sélectionner le numéro de la plage choisie puis appuyez sur ►.

### 8 Réglez le volume sur l'amplificateur.

#### Opérations de base en cours de lecture

Pour	Appuyez sur
Arrêter la lecture	■
Activer une pause de lecture	
Reprendre la lecture après une pause	ou ►
Localiser l'une des plages	Tournez ◀◀AMS▶▶ dans le sens des aiguilles d'une montre
Localiser le début de la plage en cours ou de l'une des plages précédentes	Tournez ◀◀AMS▶▶ dans le sens inverse des aiguilles d'une montre
Passer au disque suivant	DISC SKIP
Sélectionner un disque directement	DISC 1-5
Ejecter le disque	⊞ OPEN/CLOSE

💡 Vous pouvez sélectionner le disque que vous voulez écouter en premier lieu

Appuyez sur l'une des touches DISC 1-5.

💡 Pour sélectionner une couche que vous voulez écouter pendant la lecture d'un disque hybride (page 10)

Après avoir arrêté la lecture avec la touche ■, appuyez plusieurs fois de suite sur SACD/CD pour activer l'indicateur "SACD" ou "CD".

💡 Pour sélectionner une zone de lecture pendant la lecture d'un Super Audio CD bi-canal + multicanal (page 11)

Après avoir arrêté la lecture à l'aide de la touche ■, appuyez plusieurs fois de suite sur MULTI/2CH pour activer l'indicateur "MULTI CH" ou "2 CH".

#### Remarque

En cours de lecture, augmentez progressivement le volume en partant du niveau le plus bas. La bande passante en sortie de cet appareil est supérieure à la plage d'écoute normale. Ceci peut provoquer un endommagement de vos haut-parleurs ou des lésions auditives.

## Utilisation de la fenêtre d'affichage

La fenêtre d'affichage affiche différentes informations relatives au disque ou à la plage en cours de lecture. Cette section décrit les informations relatives au disque et les informations qui apparaissent pour chaque statut de lecture.

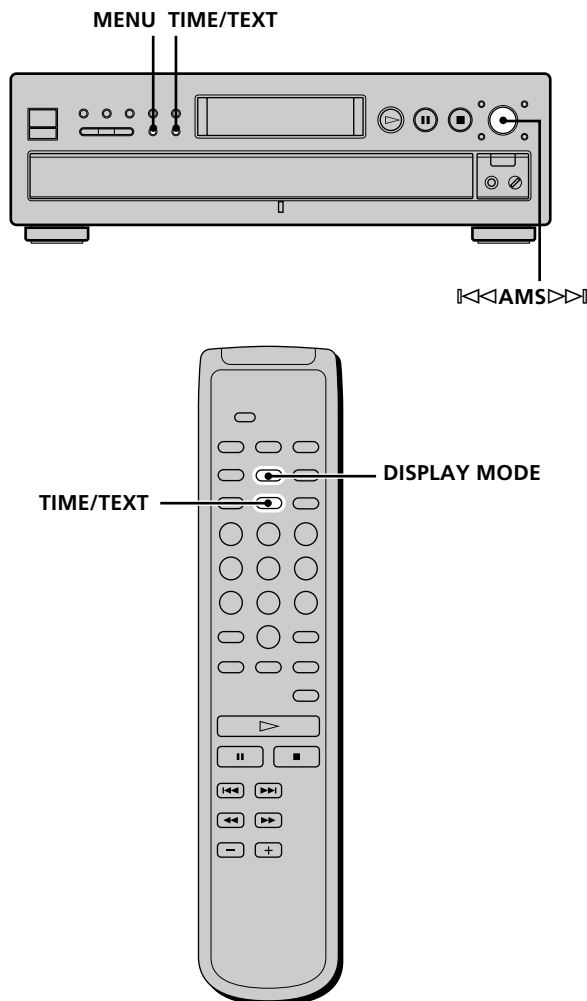

## Affichage des informations relatives au disque chargé

En fonction du disque chargé dans le lecteur, les informations suivantes s'affichent :

### Super Audio CD bi-canal

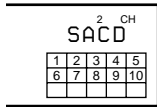

### Super Audio CD multicanal

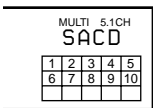

ou

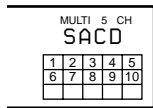

ou

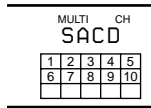

Lecture d'un Super Audio CD 5.1 canaux

Lecture d'un Super Audio CD 5 canaux

Lecture des autres types de Super Audio CD ou mode d'arrêt

### CD classique

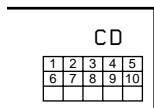

## Affichage des informations lorsque le lecteur est à l'arrêt

### Appuyez sur TIME/TEXT.

La fenêtre d'affichage indique le numéro du disque en cours, le nombre total de plages et la durée totale de lecture.

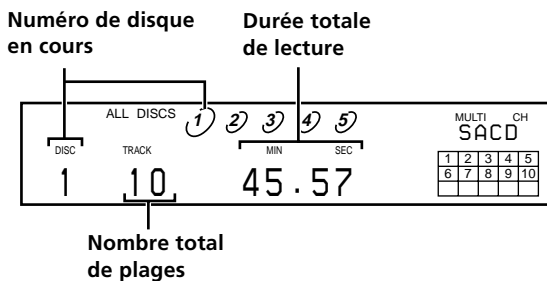

Les informations s'affichent également lorsque vous appuyez sur la touche  $\equiv$  OPEN/CLOSE pour refermer le plateau de lecture.

Les plages dont le numéro est supérieur à 16 ne peuvent pas être affichées dans le calendrier musical.

### Remarques sur les indications de numéro de disque

- Le cercle rouge autour d'un numéro de disque indique que le disque est prêt à la lecture.
- Lorsque toutes les plages d'un disque ont été reproduites, le demi-cercle autour du numéro de disque disparaît.
- Lorsqu'un compartiment à disque est détecté comme étant vide, le demi-cercle autour du numéro de disque disparaît.

## Affichage d'informations en cours de lecture

### Appuyez sur TIME/TEXT.

Chaque fois que vous appuyez sur cette touche, le numéro de la plage en cours et sa durée écoulée ou restante, ou encore la durée restante totale du disque apparaît dans la fenêtre d'affichage.

Lorsque le lecteur détecte un Super Audio CD multicanal, les informations relatives aux canaux s'affichent juste avant l'affichage par défaut.

### Numéro de la plage en cours de lecture et durée de lecture écoulée de la plage en cours (affichage par défaut)

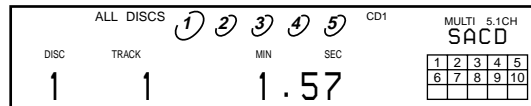

Appuyez sur TIME/TEXT



### Numéro de la plage en cours de lecture et durée restante de la plage en cours



Appuyez sur TIME/TEXT



### Durée restante totale du disque

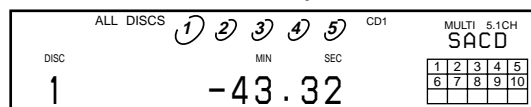

Appuyez sur TIME/TEXT



### Informations relatives aux canaux (Super Audio CD multicanal uniquement)

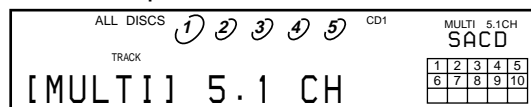

Appuyez sur TIME/TEXT

## Désactivation des informations de la fenêtre d'affichage

Chaque fois que vous appuyez sur DISPLAY MODE sur la télécommande lors de la lecture d'un disque, l'affichage est tour à tour activé et désactivé.

Même lorsque l'affichage est désactivé, il est temporairement rétabli lors d'une pause ou d'un arrêt de la lecture. Lorsque vous reprenez la lecture, l'affichage est de nouveau désactivé. Avant de commencer la lecture, lorsque vous appuyez sur DISPLAY MODE pour désactiver l'affichage, "Display Off" s'affiche. Lorsque vous appuyez sur le bouton pour activer l'affichage, "Display On" s'affiche.

## Utilisation de la fenêtre d'affichage

### Affichage des informations d'un disque TEXT

Les disques TEXT contiennent des informations telles que le titre du disque ou le nom de l'artiste en plus des signaux audio. Les informations TEXT affichées par ce lecteur sont le titre du disque, le nom de l'artiste et le titre de la page en cours.

Lorsque le lecteur détecte la présence d'un disque TEXT, l'indication "TEXT" apparaît dans la fenêtre d'affichage.

### Affichage des informations d'un disque TEXT en mode d'arrêt

Appuyez sur TIME/TEXT.

Chaque fois que vous appuyez sur cette touche, le titre du disque ou le nom de l'artiste apparaît dans la fenêtre d'affichage. Si vous sélectionnez le nom de l'artiste, l'indication "ART." apparaît dans la fenêtre d'affichage.

- Avant de commencer la lecture

Titre du disque

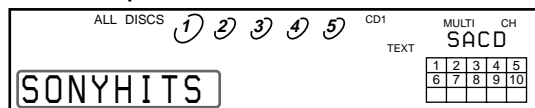

Appuyez sur TIME/TEXT



Nom de l'artiste

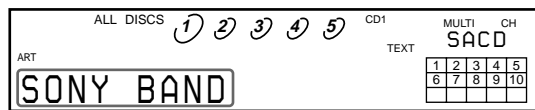

Appuyez sur TIME/TEXT



Nombre total de plages et durée totale

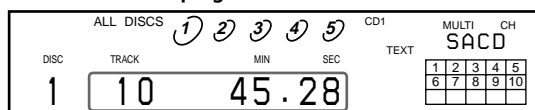

Appuyez sur TIME/TEXT

### Affichage des informations d'un disque TEXT pendant la lecture d'un disque

Le numéro de la page en cours apparaît. Si le titre du disque comporte plus de 15 caractères, les 14 premiers caractères restent après que le titre a défilé dans la fenêtre d'affichage.

Lorsque le lecteur détecte un Super Audio CD multicanal, les informations relatives aux canaux s'affichent juste avant la durée de lecture de la piste en cours.

- Lors de la lecture d'un disque

Titre de la page

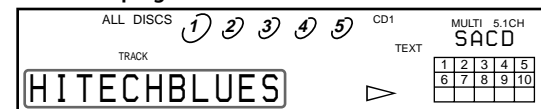

Appuyez sur TIME/TEXT



Informations relatives aux canaux (Super Audio CD multicanal uniquement)

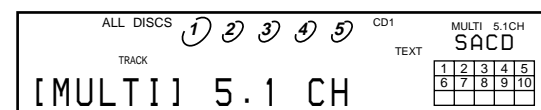

Durée de lecture de la plage actuelle

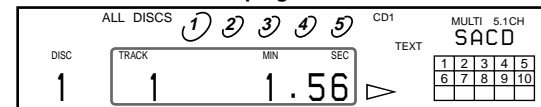

Appuyez sur TIME/TEXT



Durée restante de la plage actuelle

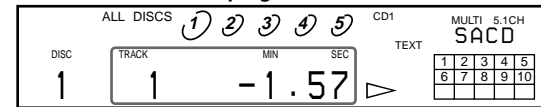

Appuyez sur TIME/TEXT



Durée restante du disque

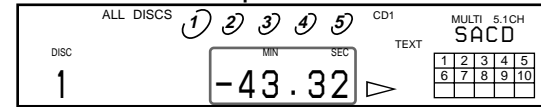

Appuyez sur TIME/TEXT

Remarques

- Suivant les disques, il se peut que la fenêtre d'affichage n'indique pas tous les caractères.
- Ce lecteur ne peut afficher que le titre du disque, le nom de l'artiste et les titres des plages des disques TEXT. Il ne peut pas afficher d'autres informations.

## Affichage des informations d'un disque TEXTE dans d'autres langues

Vous pouvez modifier la langue affichée, à condition que le disque TEXTE dispose d'informations en plusieurs langues. Lorsque le lecteur détecte ce type de disque, "TEXT" et "MULTI" s'affichent. Changez la langue comme suit :

- 1 Appuyez sur MENU lorsque votre lecteur est en mode arrêt.**
- 2 Tournez la commande  $\lll\lll\lll\lll\lll\lll$  jusqu'à ce que "LANGUAGE" s'affiche.**
- 3 Appuyez sur la commande  $\lll\lll\lll\lll\lll\lll$ .**  
La langue actuellement sélectionnée (anglais, français, allemand, etc.) clignote.  
Si votre lecteur ne peut pas afficher une des langues du disque TEXTE, "Other Lang" s'affiche.
- 4 Tournez la commande  $\lll\lll\lll\lll\lll\lll$  jusqu'à ce que la langue souhaitée s'affiche.**
- 5 Appuyez sur la commande  $\lll\lll\lll\lll\lll\lll$ .**  
Après quelques secondes, les informations s'affichent dans la langue sélectionnée.

## Remplacement des disques pendant la lecture d'un disque

Vous pouvez ouvrir le plateau de lecture pendant la reproduction d'un disque de façon à vérifier quels disques doivent encore être reproduits et à remplacer des disques sans pour cela devoir interrompre la lecture du disque en cours.

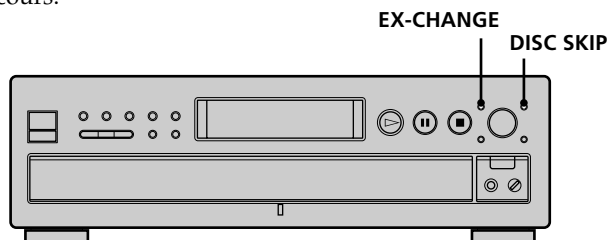

- 1 Appuyez sur EX-CHANGE.**  
Le plateau de lecture s'ouvre et deux compartiments à disque apparaissent. Même si le lecteur est en cours de lecture, la reproduction n'est pas interrompue.
- 2 Remplacez les disques dans les compartiments.**  
A la fin du disque en cours, le lecteur reproduira le disque du compartiment de gauche et, ensuite, celui du compartiment de droite.
- 3 Appuyez sur DISC SKIP.**  
Le plateau de lecture tourne et deux compartiments à disque apparaissent.
- 4 Remplacez les disques des compartiments.**
- 5 Appuyez sur EX-CHANGE.**  
Le plateau de lecture se referme.

### Remarque

Ne poussez pas sur le plateau de lecture pour le refermer à l'étape 5, car vous risquez sinon d'endommager le lecteur.

### Si le plateau de lecture est ouvert par une pression sur la touche EX-CHANGE

- Lorsque la lecture du disque en cours se termine, le lecteur interrompt la lecture. Si le disque est reproduit en mode de lecture répétée 1 DISC (voir page 18), la lecture du disque en cours recommence.
- En mode de lecture aléatoire ALL DISCS (voir page 19), les plages du disque en cours sont remélangées.
- En mode de lecture programmée (voir page 20), seules les plages du disque en cours sont reproduites.

## Localisation d'un disque déterminé

Vous pouvez localiser un disque avant ou pendant la lecture d'un disque.

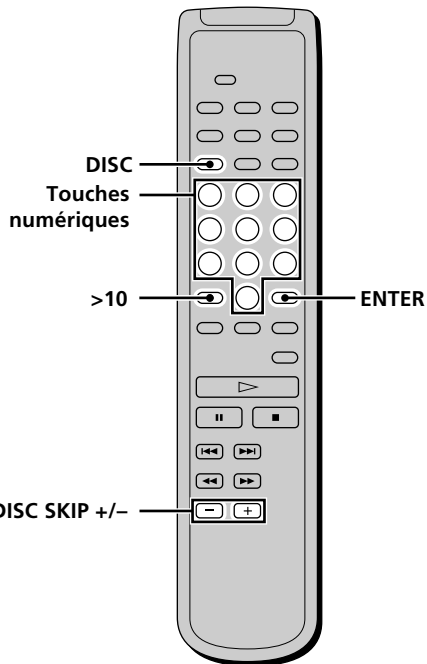
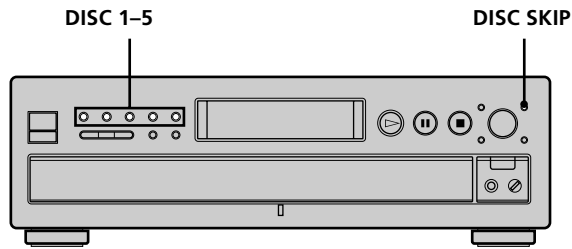

Lecture de disques

Pour localiser	Appuyez sur
Le disque suivant	DISC SKIP pendant la lecture d'un disque
Le ou les disques suivants	DISC SKIP + plusieurs fois jusqu'à ce que vous ayez trouvé le disque
Le disque en cours ou le précédent	DISC SKIP - plusieurs fois jusqu'à ce que vous ayez trouvé le disque
Directement un disque déterminé	DISC 1-5. Si vous utilisez la télécommande, appliquez la procédure suivante. <ol style="list-style-type: none"> <li>1 Appuyez sur DISC.</li> <li>2 Appuyez sur la touche numérique correspondant au disque.</li> <li>3 Appuyez sur ENTER.</li> </ol>

## Localisation d'une plage spécifique

En mode d'arrêt ou de lecture, vous pouvez localiser une plage à reproduire.

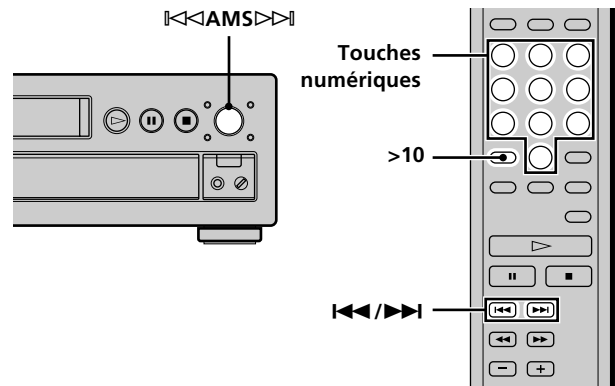

Pour passer...	Vous devez
Aux plages suivantes ou précédentes	Tourner <<<AMS>>> dans le sens des aiguilles d'une montre jusqu'à ce que vous ayez trouvé la plage désirée. Si vous utilisez la télécommande, appuyez plusieurs fois sur >>> jusqu'à ce que vous ayez trouvé la plage désirée.
À la plage actuelle ou aux plages précédentes	Tourner <<<AMS>>> dans le sens inverse des aiguilles d'une montre jusqu'à ce que vous ayez trouvé la plage désirée. Si vous utilisez la télécommande, appuyez plusieurs fois sur <<< jusqu'à ce que vous ayez trouvé la plage désirée.
Directement à une plage spécifique	Tourner <<<AMS>>> jusqu'à ce que vous ayez trouvé le numéro de la plage désirée. Si vous utilisez la télécommande, appuyez plusieurs fois sur <<< ou >>> jusqu'à ce que vous ayez trouvé la plage désirée.

### Localisation d'une plage en introduisant directement son numéro

Introduisez le numéro de la plage à l'aide des touches numériques.

Pour introduire un numéro supérieur à 11

- 1 Appuyez sur >10.
- 2 Introduisez les chiffres correspondants.  
Pour introduire 0, appuyez sur 10/0.

Exemples :

- Pour reproduire la plage numéro 30, appuyez sur >10, puis sur 3 et sur 10/0.
- Pour reproduire la plage numéro 100, appuyez deux fois sur >10, puis sur 1, et deux fois sur 10/0.

## Localisation d'un passage déterminé sur une plage

Vous pouvez localiser un passage déterminé sur une plage en cours de lecture ou de pause de lecture.

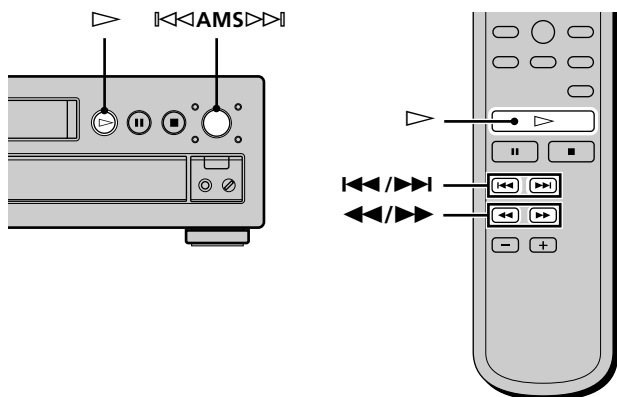

### Localisation d'un passage tout en écoutant le son (recherche)

Maintenez la touche **◀/▶** enfoncée pendant la lecture.

Vous entendez le son de lecture par intermittence au fur et à mesure que le disque avance ou recule. Relâchez la touche dès que vous êtes arrivé au passage voulu.

### Localisation d'un passage tout en observant l'indication de la durée (recherche à grande vitesse)

Maintenez la touche **◀/▶** enfoncée pendant la pause.

Vous n'entendez pas le son de lecture.

💡 Si l'indication "Over!!" apparaît dans la fenêtre d'affichage Cela signifie que vous êtes arrivé à la fin du disque. Appuyez sur **◀◀** ou **▶▶** pour revenir en arrière.

#### Remarque

Les plages dont la durée n'excède pas quelques secondes peuvent être trop courtes pour être contrôlées. Dans ce cas, le lecteur risque de ne pas effectuer correctement la recherche.

### Comment localiser un point en définissant une heure de départ (recherche temporelle)

- 1 En mode d'arrêt, tournez **◀◀ AMS ▶▶** ou appuyez sur **◀◀/▶▶** pour sélectionner la plage désirée.
- 2 Maintenez la touche **◀◀/▶▶** enfoncée pour régler l'heure à laquelle doit débuter la lecture tout en regardant l'affichage.

Vous pouvez régler l'heure de lecture depuis le début du morceau désiré en appuyant sur **▶▶** ou depuis la fin du morceau désiré vers l'arrière en appuyant sur **◀◀**.

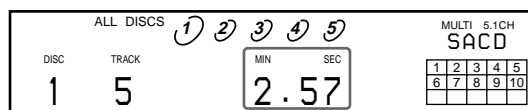

- 3 Appuyez sur **▶**.

La lecture commencera à la recherche temporelle.

# Lecture de plages répétée

Vous pouvez reproduire de manière répétée un disque entier ou des passages d'un disque. Cette fonction peut être utilisée avec la fonction de lecture aléatoire pour répéter toutes les plages d'un disque dans un ordre quelconque (page 19) ou avec la fonction de lecture programmée pour reproduire toutes les plages d'un programme musical (page 20).

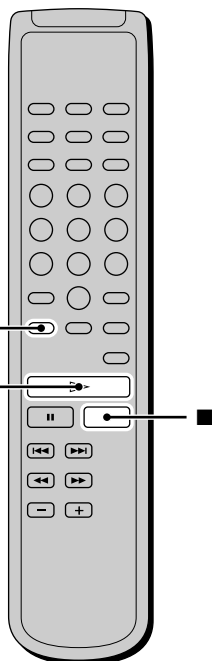
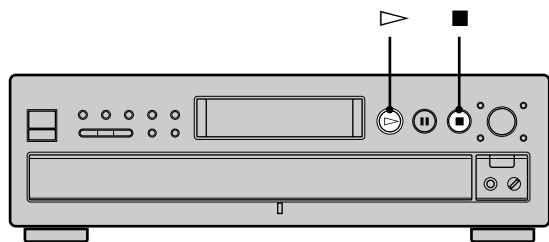

Lecture de disques

## Remarque

Lorsque vous mettez le lecteur hors tension ou que vous déconnectez le câble d'alimentation, le lecteur mémorise le dernier réglage de lecture répétée ("REPEAT" ou "REPEAT 1") et rappelle ce réglage la prochaine fois que vous mettez le lecteur sous tension.

## Répétition de toutes les plages du disque (lecture répétée complète)

**Appuyez une fois sur REPEAT et appuyez ensuite sur .** L'indication "REPEAT" apparaît dans la fenêtre d'affichage et la lecture répétée du disque complet démarre.

La lecture répétée change suivant le mode de lecture que vous avez sélectionné.

Lorsque le disque est reproduit en	Le lecteur répète la lecture
Lecture continue ALL DISCS (page 11)	De toutes les plages de tous les disques
Lecture continue 1 DISC (page 11)	De toutes les plages du disque en cours
Lecture aléatoire ALL DISCS (page 19)	De toutes les plages de tous les disques dans un ordre aléatoire
Lecture aléatoire 1 DISC (page 19)	De toutes les plages du disque en cours dans un ordre aléatoire
Lecture programmée (page 20)	Du même programme

## Pour arrêter la lecture répétée complète

Appuyez sur .

## Pour reprendre la lecture normale

Appuyez plusieurs fois de suite sur REPEAT jusqu'à ce que l'indication "REPEAT" disparaisse.

## Répétition de la plage en cours (lecture répétée d'une plage unique)

**Pendant la lecture de la plage que vous voulez répéter, appuyez plusieurs fois de suite sur REPEAT jusqu'à ce que l'indication "REPEAT 1" apparaisse dans la fenêtre d'affichage.**

La lecture répétée de cette plage démarre.

## Pour arrêter la lecture répétée d'une plage unique

Appuyez sur .

## Pour reprendre la lecture normale

Appuyez plusieurs fois de suite sur REPEAT jusqu'à ce que l'indication "REPEAT 1" disparaisse.



# Lecture de plages dans un ordre quelconque

## (lecture aléatoire)

Vous pouvez régler le lecteur pour qu'il "mélange" les plages musicales et les reproduise dans un ordre quelconque. Le lecteur lit dans un ordre aléatoire toutes les plages de tous les disques ou du disque que vous avez spécifié.

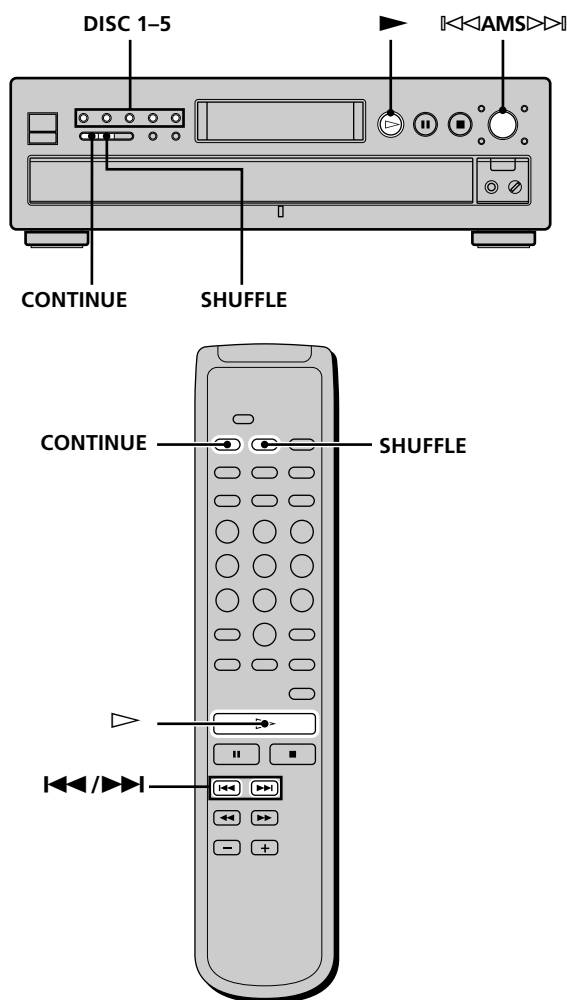

## Lecture aléatoire de tous les disques

Vous pouvez reproduire toutes les plages de tous les disques dans un ordre aléatoire.

**1 Appuyez plusieurs fois de suite sur SHUFFLE jusqu'à ce que l'indication "ALL DISCS" apparaisse dans la fenêtre d'affichage.**

**2 Appuyez sur ▷ pour lancer la lecture aléatoire ALL DISCS.**

L'indication "ALL DISCS" apparaît pendant que le lecteur "mélange" les plages. Le lecteur s'arrête après avoir reproduit une fois toutes les plages.

## Lecture aléatoire d'un seul disque

Vous pouvez reproduire toutes les plages du disque spécifié dans un ordre aléatoire.

**1 Appuyez plusieurs fois de suite sur SHUFFLE jusqu'à ce que l'indication "1 DISC" apparaisse dans la fenêtre d'affichage.**

**2 Appuyez sur DISC 1-5 pour lancer la lecture aléatoire 1 DISC du disque sélectionné.**

L'indication "1 DISC" apparaît pendant que le lecteur "mélange" les plages. Le lecteur s'arrête après avoir reproduit une fois toutes les plages.

### Pour reprendre la lecture normale

Appuyez sur CONTINUE.

💡 Vous pouvez localiser des plages en cours de lecture aléatoire

**Tournez ◀◀ AMS ▶▶ ou appuyez sur ◀◀/▶▶.**

Le lecteur ne retourne pas à des titres qui ont déjà été joués.

💡 Vous pouvez activer la lecture aléatoire en cours de lecture Appuyez sur SHUFFLE et la lecture aléatoire démarre à partir de la plage en cours.

# Création de votre propre programme musical

## (lecture programmée)

Vous pouvez sélectionner les plages que vous préférez et spécifier leur ordre de lecture dans un programme musical pouvant contenir jusqu'à 32 plages.

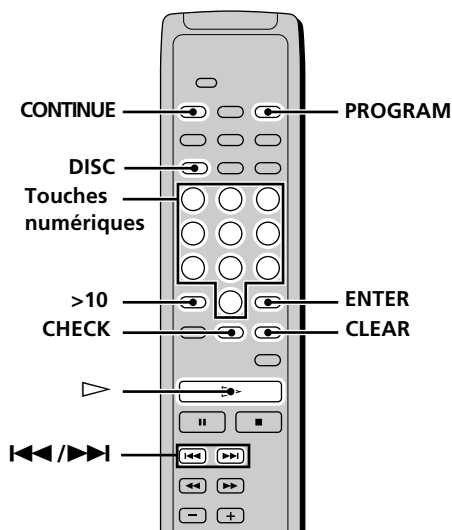

Lecture de disques

- 1 Appuyez sur PROGRAM en mode d'arrêt.**  
L'indication "PROGRAM" apparaît dans la fenêtre d'affichage.
- 2 Appuyez sur DISC.**  
Le curseur clignote dans l'affichage.
- 3 Appuyez sur la touche numérique correspondant au disque voulu.**  
Le numéro du disque sélectionné apparaît dans l'affichage.
- 4 Appuyez sur ENTER.**  
Si vous voulez programmer le disque complet comme une seule phase, sautez les étapes 5 à 6 et passez directement à l'étape 7.
- 5 Appuyez sur les touches numériques pour introduire le numéro d'une plage.**  
**Si vous introduisez un mauvais numéro de plage**  
Appuyez sur CLEAR pour effacer ce numéro de plage et réintroduisez le bon numéro de plage à l'aide des touches numériques.  
**Pour sélectionner une plage portant un numéro supérieur à 11**  
Appuyez sur >10 (page 16).
- 6 Appuyez sur ENTER.**
- 7 Répétez les étapes 2 à 6 pour programmer d'autres pistes.**
- 8 Appuyez sur ▷.**  
La lecture programmée démarre.

## Pour reprendre la lecture normale

Appuyez sur CONTINUE.

### 💡 Vous pouvez créer votre programme tout en vérifiant la face imprimée des disques

Lorsque le plateau de lecture est ouvert, suivez les étapes 1 à 8 en appuyant sur la touche DISC SKIP pour vérifier la face imprimée des disques.

Notez que, si le lecteur ne trouve pas le numéro de la plage programmée sur le disque, cette étape est automatiquement supprimée.

### 💡 Le programme reste en mémoire après la fin de la lecture programmée

Appuyez sur ▷ pour recommencer la lecture programmée à partir du début. Le programme reste en mémoire si vous arrêtez la lecture.

### 💡 Le programme reste jusqu'à ce que vous l'effaciez

Si vous remplacez des disques, le disque programmé et les numéros de plage restent. Ainsi, le lecteur reproduit uniquement les numéros de disque et de plage existants. Cependant, les numéros de disque et de plage que le lecteur ne trouve pas sur le plateau ou sur les disques sont effacés du programme et le reste du programme est reproduit dans l'ordre de la programmation.

### Remarque

Si vous mettez le lecteur hors tension, si vous débranchez le câble d'alimentation ou si vous appuyez sur OPEN/CLOSE le programme musical est effacé.

## Vérification du contenu du programme musical

### Avant de démarrer la lecture ou pendant la lecture, appuyez sur CHECK.

Chaque fois que vous appuyez sur la touche, les numéros des plages s'afficheront selon leur ordre de programmation. Si vous appuyez sur CHECK pendant que le lecteur est en cours de lecture, ce sont les numéros des plages suivant le numéro de plage affiché qui apparaissent.

## Modification du contenu d'un programme musical

Vous pouvez changer le contenu d'un programme musical en mode d'arrêt.

Pour	Procédez comme suit :
Effacer une plage	<ol style="list-style-type: none"><li>1 Appuyez plusieurs fois de suite sur CHECK jusqu'à ce que le numéro de la plage que vous voulez effacer apparaisse.</li><li>2 Appuyez sur CLEAR.</li></ol>
Effacer à partir de la dernière plage du programme	Appuyez sur CLEAR. Chaque fois que vous appuyez sur cette touche, la dernière plage du programme est effacée.
Ajouter une plage à la fin du programme	Appuyez sur DISC SKIP +/- puis sur ◀▶/▶▶ pour sélectionner la plage que vous souhaitez ajouter puis appuyez sur PROGRAM. Si vous utilisez la télécommande, appuyez sur la touche numérique correspondant à la plage à ajouter.
Effacer toutes les plages	Maintenez la touche CLEAR enfoncée jusqu'à ce que "Prog CLEAR" s'affiche.

# Lecture d'un Super Audio CD multicanal (fonction de gestion multicanal)

le lecteur dispose d'une fonction de gestion multicanal permettant de régler le mode lecture du Super Audio CD utilisant la technologie DSD-DSP (intégrée au lecteur), en fonction de la configuration ou de la taille de vos enceintes.

Exemple de configuration d'enceintes

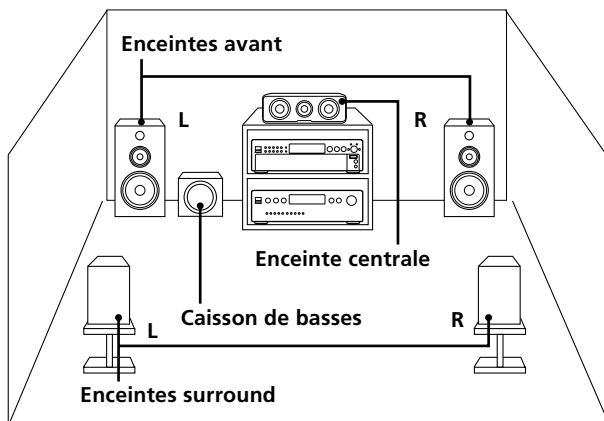

Pour régler la gestion multicanal :

- 1 Sélectionnez le mode lecture à partir du mode de pré-réglage (lecture bi-canal ou multicanal).
- 2 Réglez la balance du niveau de sortie de chaque enceinte (uniquement lorsque le mode de lecture multicanal est sélectionné).

### Remarques

- Cette fonction est disponible uniquement avec le Super Audio CD.
- En fonction du mode de configuration sélectionné, vous ne pouvez pas régler la balance du niveau de sortie de vos enceintes.

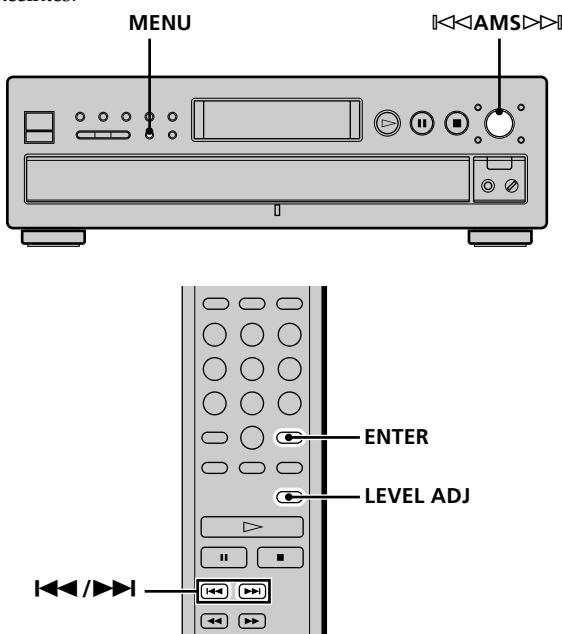

## Sélection du mode lecture bi-canal

- 1 Appuyez sur MENU.
- 2 Tournez la commande **AMS** jusqu'à ce que "2CH SPK MODE" s'affiche.
- 3 Appuyez sur la commande **AMS**.  
Le mode lecture s'affiche.

Mode de configuration	Enceintes avant	Caisson de basses
2CH Direct	Chaque signal est diffusé directement par les enceintes avant. Aucun signal n'est émis par le caisson de basses.	
2CH + SW	○	○

- 4 Tournez la commande **AMS** jusqu'à ce que le mode souhaité s'affiche.
- 5 Appuyez sur la commande **AMS**.

### Remarque

Cette fonction n'est pas disponible lorsque le lecteur est en mode CD ou multicanal. Pour pouvoir l'activer, réglez le lecteur en mode Super Audio CD bi-canal, ouvrez le plateau de lecture ou retirez le disque du lecteur.

## Sélection du mode lecture multicanal

- 1 Appuyez sur MENU.
- 2 Tournez la commande **AMS** jusqu'à ce que "MCH SPK MODE" s'affiche.
- 3 Appuyez sur la commande **AMS**.  
Le mode lecture s'affiche.

Mode de configuration	Enceintes avant	Enceinte centrale	Enceintes surround	Caisson de basses
MCH Direct	Chaque signal est diffusé directement par les enceintes avant. Aucun signal n'est émis par le caisson de basses.			
5 - Large + SW	Large	Large	Large	○
5 - Large	Large	Large	Large	—
5 - Small + SW	Small	Small	Small	○
FRT - Large + SW	Large	Small	Small	○
FRT - Large	Large	Small	Small	—
No - CNTR + SW	Large	—	Large	○
No - CNTR	Large	—	Large	—

### A propos des "Large (grandes)" et des "Small (petites)" enceintes

On entend par "Large" les enceintes capables de reproduire parfaitement les basses fréquences. Si vous sélectionnez "Small" pour les enceintes surround, les basses fréquences de ces enceintes sont reproduites par les enceintes avant et/ou le caisson de basses. Pour une utilisation standard, sélectionnez "MCH Direct" ou réglez toutes les enceintes sur "Large" (exemple : "5 - Large + SW", "5 - Large", etc.). Si le son obtenu ou la lecture multicanal ne vous satisfait pas lors de l'écoute d'un Super Audio CD multicanal, réglez les enceintes concernées sur "Small".

- 4 **Tournez la commande** **◀◀ AMS ▶▶** **jusqu'à ce que le mode souhaité s'affiche.**
- 5 **Appuyez sur la commande** **◀◀ AMS ▶▶**.  
La balance du niveau de sortie par défaut s'affiche. Pour régler la balance du niveau de sortie, passez directement à l'étape 4 de la section "Réglage de la balance du niveau de sortie sur le panneau avant du lecteur" de la page 22 ou à l'étape 2 de la section "Réglage du niveau de sortie à partir de la télécommande" de la page 23.  
Pour revenir à l'affichage normal, appuyez sur MENU.

#### Remarques

- La fonction de gestion multicanal n'est pas disponible lorsque vous sélectionnez "MCH Direct" (vous ne pouvez pas régler la balance du niveau de sortie de chaque enceinte).
- L'enceinte avant est automatiquement réglée sur "Large" lorsque le caisson de basses est sur "—".
- Lorsque vous écoutez une piste ne contenant pas le signal LFE\*, le signal du caisson de basses n'est pas émis. Ainsi, lorsque vous sélectionnez "MCH Direct", "5 - Large + SW" ou "No - CNTR + SW" aucun signal n'est émis par le caisson de basses. Toutefois, lorsque vous sélectionnez "5 - Small + SW" ou "FRT - Large + SW" (quand vous réglez l'enceinte sur "Small"), les basses fréquences proviennent du caisson de basses.

\* LFE : Low Frequency Enhancement (amélioration des basses fréquences) (décrit comme ".1 CH")

### Réglage de la balance du niveau de sortie de chaque enceinte

La fonction de gestion multicanal vous permet de régler les éléments suivants :

#### CNTR BALANCE

Balance relative du niveau de sortie entre les enceintes avant (FRONT L/R) et l'enceinte centrale (CENTER)

#### SURR BALANCE

Balance relative du niveau de sortie entre les enceintes avant (FRONT L/R) et les enceintes surround (SURR L/R)

#### SW BALANCE

Balance relative du niveau de sortie entre les enceintes avant (FRONT L/R) et le caisson de basses (SUB WOOFER)

#### Remarque

Certains réglages ne sont pas disponibles, en fonction du mode lecture multicanal sélectionné.

### Réglage de la balance du niveau de sortie sur le panneau avant du lecteur

Vous pouvez régler la balance de chacune de vos enceintes en mode lecture, à partir du son émis. Vous pouvez également la régler en mode arrêt, à partir du signal d'essai.

- 1 **Appuyez sur MENU.**
- 2 **Tournez la commande** **◀◀ AMS ▶▶** **jusqu'à ce que "LEVEL ADJUST" s'affiche.**
- 3 **Appuyez sur la commande** **◀◀ AMS ▶▶**.  
Si vous effectuez le réglage en mode lecture, passez directement à l'étape 6.
- 4 **Tournez la commande** **◀◀ AMS ▶▶** **jusqu'à ce que "TONE ON" s'affiche.**
- 5 **Appuyez sur la commande** **◀◀ AMS ▶▶**.  
Le signal d'essai est émis par chacune des enceintes, l'une après l'autre, et l'écran indique quelle enceinte émet actuellement le signal.
- 6 **Tournez la commande** **◀◀ AMS ▶▶** **jusqu'à ce que l'élément souhaité s'affiche.**  
Sélectionnez l'élément "CNTR BALANCE", "SURR BALANCE" ou "SW BALANCE".

#### Remarque

Lorsque vous réglez le caisson de basses sur "—" en mode de configuration (page 21), "SW BALANCE" ne s'affiche pas. De même, lorsque vous réglez les enceintes centrale et surround sur "—", "CNTR BALANCE" et "SURR BALANCE" ne s'affichent pas.

**7 Appuyez sur la commande**  $\lll$  AMS  $\ggg$ .

Le réglage de la balance apparaît.

En mode d'arrêt, l'enceinte sélectionnée émet le signal d'essai.

Exemple : Si vous sélectionnez "SURR BALANCE", le signal d'essai est audible sur les enceintes avant et les enceintes surround.

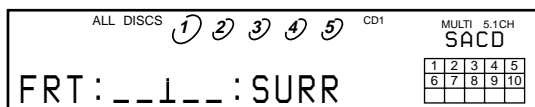
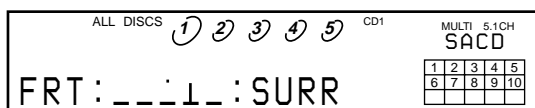
**8 Tournez la commande**  $\lll$  AMS  $\ggg$  **pour régler le niveau de sortie.****9 Appuyez sur la commande**  $\lll$  AMS  $\ggg$ .

Le lecteur revient au statut décrit à l'étape 6.

Répétez les étapes 6 à 9 pour d'autres réglages.

**10 Appuyez sur MENU après avoir effectué tous vos réglages.**

L'affichage redevient normal.

**5 Appuyez sur ENTER.**

Le réglage de la balance apparaît.

En mode d'arrêt, l'enceinte sélectionnée émet le signal d'essai.

Exemple : Si vous sélectionnez "SURR BALANCE", le signal d'essai est audible sur les enceintes avant et les enceintes surround.

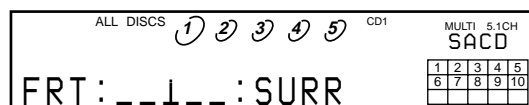
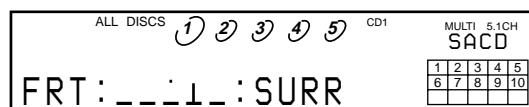
**6 Appuyez plusieurs fois de suite sur**  $\lll$  /  $\ggg$  **pour régler le niveau de sortie.****7 Appuyez sur ENTER.**

Le lecteur revient au statut décrit à l'étape 4.

Répétez les étapes 4 à 7 pour d'autres réglages.

**8 Appuyez sur LEVEL ADJ après avoir effectué tous vos réglages.**

L'affichage redevient normal.

**Réglage du niveau de sortie à partir de la télécommande**

Vous pouvez régler le niveau de sortie de chaque enceinte avec la télécommande fournie, en mode lecture.

**1 Appuyez sur LEVEL ADJ, que vous soyez en mode lecture ou en mode arrêt.**

Si vous effectuez le réglage en mode lecture, passez directement à l'étape 4.

**2 Appuyez plusieurs fois de suite sur**  $\lll$  /  $\ggg$  **jusqu'à ce que "TONE ON" s'affiche.****3 Appuyez sur ENTER.**

Le signal d'essai est émis par chacune des enceintes, l'une après l'autre, et l'écran indique quelle enceinte émet actuellement le signal.

**4 Appuyez plusieurs fois de suite sur**  $\lll$  /  $\ggg$  **jusqu'à ce que l'élément souhaité s'affiche.**

Sélectionnez l'élément "CNTR BALANCE", "SURR BALANCE" ou "SW BALANCE".

**Remarque**

Lorsque vous réglez le caisson de basses sur "—" en mode de configuration (page 21), "SW BALANCE" ne s'affiche pas.

De même, lorsque vous réglez les enceintes centrale et surround sur "—", "CNTR BALANCE" et "SURR BALANCE" ne s'affichent pas.

# Enregistrement d'informations relatives aux disques compacts

## Emploi du nom du disque

Le lecteur peut mémoriser l'information appelée "nom du disque", jusqu'à 255 disques (pour un disque hybride, chaque couche correspond au nom du disque). Lorsque vous avez mémorisé le nom du disque pour un disque, le lecteur rappelle automatiquement ce que vous avez mémorisé chaque fois que vous sélectionnez le disque.

### Vous pouvez enregistrer les informations suivantes :

Lorsque vous activez	Vous pouvez
Nom du disque (page 24)	Identifier des disques au moyen de 14 caractères

### Support d'enregistrement du nom du disque

Le nom du disque n'est pas enregistré sur le disque, mais dans la zone de mémoire du lecteur. En d'autres termes, vous ne pouvez utiliser le nom du disque si vous jouez ce disque sur un autre lecteur.

### Suppression de tous les noms de disques

Mettez le lecteur hors tension. Tout en maintenant la touche ■ enfoncée, appuyez sur POWER pour mettre le lecteur sous tension. L'indication "ALL ERASE" apparaît dans la fenêtre d'affichage et tous les noms de disques sont effacés.

## Identification des disques (nom de disque)

Vous pouvez identifier les disques au moyen de 14 caractères et faire en sorte que le lecteur affiche le nom du disque chaque fois que vous sélectionnez le disque. Le nom du disque peut être une appellation au choix, par exemple un titre, le nom du musicien, la catégorie ou la date d'achat.

### 💡 Lorsque vous sélectionnez un disque TEXT

Le titre du disque est automatiquement sauvegardé comme nom de disque. Dans ce cas, il n'est pas comptabilisé comme nom de disque stocké (jusqu'à 255 disques).

Si le titre du disque comporte plus de 15 caractères, ce sont les 14 premiers caractères du titre qui sont mémorisés (voir page 14). Sachez que vous ne pouvez pas changer le nom de disque d'un disque TEXT.

### Identification de disques sur le lecteur

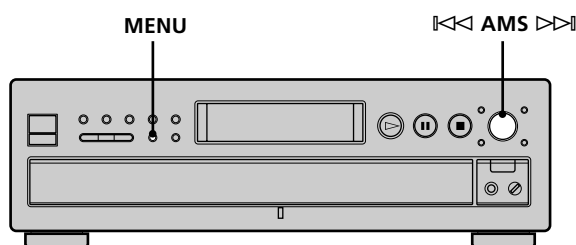

- 1 Introduisez ou sélectionnez un disque.**
- 2 Appuyez sur MENU.**  
L'indication "DISC NAME" apparaît dans la fenêtre d'affichage.
- 3 Appuyez sur ◀◀ AMS ▶▶.**  
"NAME INPUT" apparaît, puis le curseur clignotant apparaît.
- 4 Tournez la commande ◀◌ AMS ▶▶ jusqu'à ce que le caractère voulu apparaisse dans la fenêtre d'affichage.**  
Le premier espace pour le nom du disque clignote. En tournant la commande ◀◌ AMS ▶▶ dans le sens horaire, les caractères apparaissent dans l'ordre suivant. Tournez la commande ◀◌ AMS ▶▶ dans le sens antihoraire pour revenir au caractère précédent.  
  
(espace) A B C D E F G H I J K L M N O P Q R S T U V  
W X Y Z a b c d e f g h i j k l m n o p q r s t u v w x y z  
0 1 2 3 4 5 6 7 8 9 ! " # \$ % & ' ( ) \* + , - . / : ; < = > ? @ [ \ ] ^ \_ { | } ~
- 5 Appuyez sur ◀◌ AMS ▶▶ pour sélectionner le caractère.**  
Le caractère sélectionné s'allume et le curseur clignotant apparaît pour indiquer l'espace suivant à compléter.
- 6 Répétez les étapes 4 et 5 pour introduire d'autres caractères.**
- 7 Appuyez sur MENU pour mémoriser le nom de disque.**  
Répétez les étapes 1 à 7 pour attribuer des noms de disque à d'autres disques.

## Identification de disques à l'aide de la télécommande

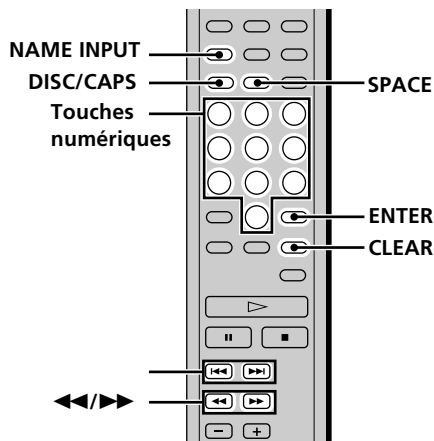

- 1 Appuyez sur DISC en mode de lecture continu.
- 2 Appuyez sur la touche numérique du disque auquel vous désirez attribuer un nom de disque, puis appuyez sur ENTER.
- 3 Appuyez sur NAME INPUT.  
Le curseur clignotant apparaît.
- 4 Appuyez sur CAPS pour sélectionner la police de caractères de votre choix.  
Chaque fois que vous appuyez sur cette touche, la police de caractères change selon la séquence suivante : majuscules (ABC), minuscules (abc) et chiffres (123). Pour choisir un symbole, il faut sélectionner les majuscules ou les minuscules.
- 5 Pour introduire un caractère, appuyez sur la touche numérique.  
Pour introduire un caractère, appuyez sur la touche numérique correspondant au caractère voulu (indiqué à côté de chaque touche numérique).  
Chaque fois que vous appuyez sur cette touche, les caractères indiqués à côté de la touche s'affichent alternativement.  
Pour introduire des symboles, appuyez plusieurs fois de suite sur la touche numérique 1 jusqu'à ce que le symbole apparaisse dans la fenêtre d'affichage.

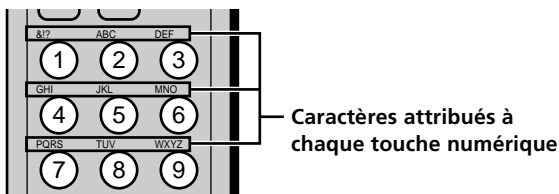

Exemple : Pour sélectionner la lettre E  
Appuyez deux fois sur la touche numérique 3.

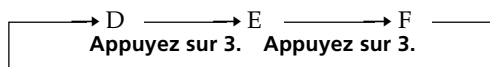

Appuyez sur 3.

Pour insérer un espace, appuyez une fois sur SPACE.  
Pour introduire un nombre, appuyez sur la touche numérique voulue.

- 6 Appuyez sur ►► pour sélectionner le caractère.  
Le caractère sélectionné s'allume et le curseur clignotant apparaît pour indiquer l'espace suivant à compléter.  
Vous pouvez également passer à l'espace suivant en appuyant sur d'autres touches numériques.
- 7 Répétez les étapes 4 à 6 pour introduire d'autres caractères.
- 8 Appuyez sur NAME INPUT pour mémoriser le nom de disque.  
Répétez les étapes 1 à 8 pour attribuer des noms de disque à d'autres disques.

 Si vous avez fait une erreur lors de la saisie des caractères

Pour corriger un caractère qui a été introduit

- 1 Appuyez sur ◀◀ ou ▶▶ jusqu'à ce que le caractère incorrect se mette à clignoter.
- 2 Appuyez sur ◀◀ ou ▶▶ jusqu'à ce que le caractère désiré apparaisse.

Pour corriger le caractère pendant la saisie

- 1 Appuyez sur CLEAR pour effacer le caractère incorrect.
- 2 Introduisez le caractère correct.

Pour insérer un caractère entre les caractères introduits

Appuyez sur ◀◀ ou ▶▶ jusqu'à ce que le curseur se déplace sur le précédent des deux caractères, puis appuyez sur ENTER et entrez le caractère correct.

## Suppression du nom de disque

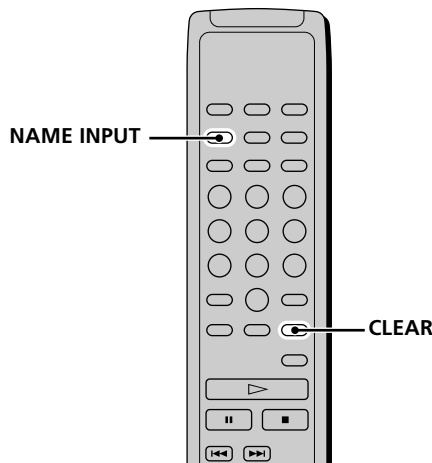

- 1 Suivez les étapes 1 et 3 de "Identification de disques à l'aide de la télécommande" à cette page pour sélectionner le nom de disque que vous désirez supprimer.
- 2 Appuyez plusieurs fois de suite sur CLEAR jusqu'à ce que tous les caractères aient disparu.
- 3 Appuyez sur NAME INPUT.

## Utilisation du système CONTROL A1II

Ce lecteur est compatible avec le système CONTROL A1II.

Ce système a été conçu pour simplifier le fonctionnement des systèmes audio composés d'appareils Sony séparés. Les raccordements CONTROL A1II fournissent un trajet pour la transmission des signaux de contrôle qui autorisent l'automatisation et le contrôle, généralement associés à des systèmes intégrés. Actuellement, les raccordements CONTROL A1II entre une platine MD, un lecteur CD, un amplificateur (récepteur) et une platine cassette Sony fournissent une sélection de fonction automatique et un enregistrement synchronisé. A l'avenir, le raccordement CONTROL A1II fonctionnera comme un bus multifonctions vous permettant de contrôler diverses fonctions de chaque appareil.

### Remarque

Le système CONTROL A1II est conçu de façon à pouvoir évoluer lors d'une mise à niveau pour l'ajout de nouvelles fonctions. Dans ce cas, cependant, les anciens appareils ne seront plus compatibles avec les nouvelles fonctions.

## Compatibilité CONTROL A1II et CONTROL A1

Le système CONTROL A1 a évolué vers CONTROL A1II qui représente le système standard des changeurs 300 CD Sony et des autres appareils Sony récents. Les appareils à prise CONTROL A1 sont compatibles avec ceux dotés du CONTROL A1II ; ils peuvent être raccordés entre eux. La majorité des fonctions disponibles avec le système CONTROL A1 seront disponibles avec le système CONTROL A1II. Cependant, lorsque vous raccordez des éléments avec des prises CONTROL A1 et des éléments avec des prises CONTROL A1II, le nombre de fonctions contrôlables peut être limité selon l'appareil. Pour obtenir davantage d'informations, reportez-vous au mode d'emploi fourni avec l'appareil.

## Raccordement du système CONTROL A1II

Raccordez les câbles à mini fiche monaux (2P) de série aux prises CONTROL A1II situées à l'arrière de chaque appareil. Vous pouvez raccorder dans n'importe quel ordre jusqu'à dix appareils CONTROL A1II compatibles. Cependant, vous pouvez raccorder uniquement un type d'appareil (par ex., 1 lecteur CD, 1 platine MD, 1 platine cassette et 1 récepteur). (Selon le modèle, il est parfois possible de raccorder plusieurs lecteurs CD ou platines MD. Pour obtenir davantage d'informations, reportez-vous au mode d'emploi fourni avec chaque appareil.)

Exemple

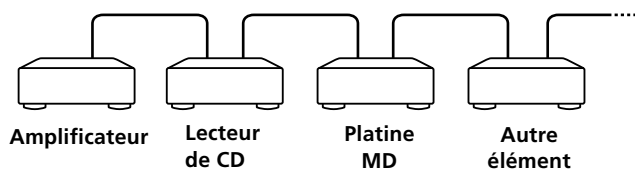

Dans le système CONTROL A1II, les signaux de contrôle circulent dans les deux sens, ainsi, il n'existe pas de différence entre les prises IN et OUT. Si un appareil dispose de plusieurs prises CONTROL A1II, vous pouvez utiliser l'une d'entre elles ou raccorder différents appareils à chaque prise.

### A propos du câble de raccordement

Lorsqu'un appareil compatible CONTROL A1II n'est pas fourni avec un câble de raccordement, utilisez un câble à mini fiche (2P) monaural du commerce de moins de 2 mètres (6,6 pieds) de longueur, sans résistance (tel que le RK-G69HG Sony).

(Le cordon miniprise monophonique (2P) est fourni pour les modèles canadiens.)

## Fonctions de base du système CONTROL A1II

### Sélection de fonction automatique

Lorsque vous raccordez des appareils Sony compatibles CONTROL A1II à l'aide de câbles CONTROL A1II (non fournis), le sélecteur de fonction de l'amplificateur (ou récepteur) bascule automatiquement vers l'entrée adaptée lorsque vous appuyez sur la touche de lecture de l'un des appareils raccordés.

(Par exemple, lorsque vous appuyez sur > (touche de lecture) sur le lecteur CD alors que la platine MD est en cours de lecture, le sélecteur de fonction de l'amplificateur bascule de MD sur CD.)



### Remarques

- Cette fonction est active uniquement lorsque les appareils sont raccordés aux entrées de l'amplificateur (ou récepteur) conformément aux noms des touches de fonction. Avec certains récepteurs, vous pouvez échanger les noms des touches de fonction. Dans ce cas, reportez-vous au mode d'emploi fourni avec le récepteur.
- Lors de l'enregistrement, procédez à la lecture uniquement à partir de la source d'enregistrement. Sinon, la sélection de fonction automatique se met en marche.

### Enregistrement synchronisé

Cette fonction vous permet d'effectuer des enregistrements synchronisés entre l'appareil d'enregistrement et le lecteur CD.

- 1 Réglez le sélecteur de source de l'amplificateur (ou récepteur) sur CD.**
- 2 Mettez le lecteur CD en mode pause (vérifiez que les voyants ▷ et II s'allument en même temps).**
- 3 Mettez l'appareil d'enregistrement en mode pause.**
- 4 Appuyez sur II sur l'appareil d'enregistrement.**

Le mode pause du lecteur CD se désactive automatiquement et l'enregistrement démarre peu de temps après.

Lorsque la lecture du CD prend fin, l'enregistrement s'arrête.

### Conseil

Certains appareils d'enregistrement peuvent être équipés d'une fonction d'enregistrement spéciale qui utilise le système CONTROL AIII comme "CD Synchro Dubbing". Dans ce cas, reportez-vous au mode d'emploi fourni avec l'appareil d'enregistrement.

### Remarque

Ne mettez qu'un seul appareil en mode pause.

## Précautions

### Sécurité

- Attention — Les instruments optiques qui équipent cet appareil sont dangereux pour les yeux.
- Si un objet ou un liquide quelconque pénètre à l'intérieur du boîtier, débranchez le lecteur et ne l'utilisez plus avant de l'avoir fait contrôler par un personnel qualifié.

### Alimentation

- Avant d'utiliser le lecteur, assurez-vous que la tension d'utilisation de l'appareil est identique à celle de l'alimentation secteur locale. La tension d'utilisation est indiquée sur la plaque signalétique fixée au dos du lecteur.
- Le lecteur reste branché sur l'alimentation secteur tant qu'il est raccordé à la prise murale, même si l'appareil a préalablement été mis hors tension.
- Si vous prévoyez de ne pas utiliser le lecteur pendant une période prolongée, débranchez-le de la prise murale. Pour déconnecter le cordon d'alimentation, tirez sur la fiche ; ne tirez jamais sur le cordon proprement dit.

### Installation

- Installez le lecteur dans un lieu suffisamment ventilé afin de prévenir tout risque de surchauffe à l'intérieur du boîtier.
- N'installez pas le lecteur sur une surface souple comme un tapis qui risquerait d'obstruer les ouïes de ventilation situées sur la base de l'appareil.
- N'installez pas le lecteur à proximité de sources de chaleur ou dans un endroit excessivement poussiéreux, soumis à la lumière directe du soleil ou à des vibrations ou des chocs mécaniques importants.

### Utilisation

- Si vous transportez soudainement le lecteur d'une pièce froide dans une pièce chaude ou si vous l'installez dans une pièce particulièrement humide, de la condensation peut se former sur les lentilles montées à l'intérieur du lecteur. Le fonctionnement du lecteur risque d'en être affecté. En pareil cas, retirez le disque du plateau de lecture et laissez le lecteur sous tension pendant environ une heure pour permettre à l'humidité de s'évaporer.
- A l'allumage, il est possible que du bruit se fasse entendre lors du chargement du disque dans le lecteur Super Audio CD. Ce bruit est normal.

### Réglage du volume

- N'augmentez pas trop le volume pendant l'écoute d'un passage de très faible niveau d'entrée ou ne comportant aucun signal audio. Vous risquez en effet d'endommager les haut-parleurs lors de la lecture d'un passage présentant un niveau d'entrée très élevé.

## Précautions

### Introduction d'un disque

- Il est possible que vous entendiez un bruit de transmission ou mécanique émis par le lecteur. Ce sifflement signifie que le lecteur est en train de régler automatiquement ses mécanismes intérieurs en fonction du disque introduit.

Il est également possible que vous entendiez un bruit mécanique lorsque vous introduisez un disque déformé dans le lecteur.

### Entretien

- Nettoyez le boîtier, la console et les commandes à l'aide d'un chiffon doux imprégné d'une solution détergente neutre. N'utilisez pas de tampon abrasif, de poudre à récurer ou de solvant tel que l'alcool ou le benzine.

### A propos du transport

- Assurez-vous de retirer le disque placé sur le plateau.
- Assurez-vous de refermer le plateau de lecture.

Si vous éprouvez la moindre difficulté concernant votre lecteur, n'hésitez pas à consulter votre revendeur Sony.

## Remarques sur les disques

### Manipulation des disques

- Pour que les disques restent propres, saisissez-les par le bord. N'en touchez pas la surface.
- Ne collez pas de papier ni de bande adhésive sur les disques.

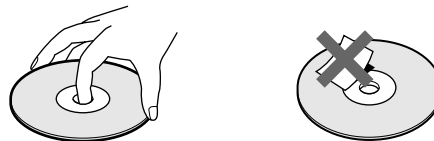

- Utilisez uniquement des disques de forme ronde. L'utilisation d'un disque de forme spéciale (par exemple : disque carré, en forme d'étoile, de cœur, etc.) risque d'endommager votre lecteur.
- N'utilisez pas de disques pourvus d'une étiquette comme sur les disques de location.

### Rangement des disques

- N'exposez pas les disques au rayonnement direct du soleil ou à des sources de chaleur comme des conduits d'air chaud.
- Après lecture, rangez les disques dans leur boîtier. Si vous empilez les disques sans leurs boîtiers, vous risquez de les endommager.

### Installation d'un disque sur le plateau de lecture

- Assurez-vous que le disque est correctement positionné sur le plateau. Sinon, le lecteur ou le disque risque d'être endommagé.

### Entretien

- Si les disques portent des traces de doigts ou de la poussière, la qualité audio risque d'en être altérée.
- Avant la lecture, nettoyez les disques avec un chiffon de nettoyage. Essayez les disques en allant du centre vers l'extérieur.

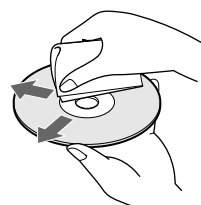

- Nettoyez les disques avec un chiffon doux légèrement imprégné d'eau et essuyez-les ensuite avec un chiffon sec.
- N'utilisez pas de solvants comme de la benzine, du diluant, des nettoyeurs pour disques en vinyle ni de sprays antistatiques.

### Notes on CD-R/CD-RW playback

- Discs recorded on CD-R/CD-RW drives may not be played back because of scratches, dirt, recording condition, or the drive's characteristics. Besides, the discs, which are not yet finalized at the end of recording, cannot be played back.

## Dépannage

Si vous rencontrez l'une des difficultés suivantes à l'occasion de l'utilisation de ce lecteur, consultez le présent guide de dépannage pour tenter de remédier au problème survenu. Si le problème persiste, consultez votre revendeur Sony.

### Pas de son.

- ➔ Vérifiez si le lecteur est correctement raccordé.
- ➔ Assurez-vous que vous exploitez correctement l'amplificateur.
- ➔ Lorsque vous utilisez un casque, réglez le volume à l'aide du bouton PHONES LEVEL.

### Pas de son via le connecteur DIGITAL (CD) OUT.

- ➔ Les signaux audio du Super Audio CD ne peuvent être sortis via le connecteur DIGITAL (CD) OUT.

### La lecture du disque ne démarre pas.

- ➔ Il n'y a pas de disque à l'intérieur du lecteur.
- ➔ Placez le disque sur le plateau de lecture avec la face imprimée vers le haut.
- ➔ Le disque n'est pas inséré correctement. Rechargez le disque.
- ➔ Nettoyez le disque (page 28).
- ➔ De l'humidité s'est condensée à l'intérieur du lecteur. Retirez le disque et laissez le lecteur sous tension pendant environ une heure.
- ➔ Le disque posé sur le plateau est incompatible (page 11).

### La télécommande ne fonctionne pas.

- ➔ Dégagez les obstacles entre la télécommande et le lecteur.
- ➔ Dirigez la télécommande vers le capteur de télécommande du lecteur.
- ➔ Si les piles de la télécommande sont déchargées, remplacez-les.
- ➔ Vérifiez que le réglage de la télécommande (position du commutateur 1/2 du CD, page 9) correspond au mode de commande du lecteur (page 6).

### Le caisson de basse n'émet aucun son.

- ➔ Sélectionnez le mode de lecture de manière à paramétrer le caisson de basses sur "O" (page 21).
- ➔ Lorsque vous écoutez une piste ne contenant pas le signal LFE, le signal n'est émis par le caisson de basses que lorsque vous sélectionnez "5 - Small + SW" ou "FRT - Large + SW" pour le mode de lecture multicanal (page 22).

## Spécifications

### Pendant la lecture d'un Super Audio CD

<b>Plage de fréquence de lecture</b>	2 Hz à 100 kHz
<b>Réponse en fréquence</b>	2 Hz à 50 kHz (-3 dB)
<b>Plage dynamique</b>	104 dB ou plus
<b>Distorsion harmonique totale</b>	0,0018 % ou moins
<b>Pleurage et scintillement</b>	Valeur dans la limite mesurable ( $\pm 0,001$ % W. PEAK) ou moins

### Pendant la lecture d'un CD

<b>Réponse en fréquence</b>	2 Hz à 20 kHz
<b>Plage dynamique</b>	99 dB ou plus
<b>Distorsion harmonique totale</b>	0,0020 % ou moins
<b>Pleurage et scintillement</b>	Valeur dans la limite mesurable ( $\pm 0,001$ % W. PEAK) ou moins

### Connecteurs de sortie

	Type de prise	Niveau de sortie	Impédance de charge
ANALOG OUT	Prises phono	2 Vrms (à 50 kilohms)	Plus de 10 kilohms
DIGITAL (CD) OUT OPTICAL*	Connecteur de sortie optique carré	-18 dBm	(Longueur d'onde de l'émission lumineuse : 660 nm)
DIGITAL (CD) OUT COAXIAL*	Connecteur de sortie coaxial	0,5 Vp-p	75 ohms
PHONES	Prise phono stéréo	10 mW	32 ohms

\* Sort uniquement les signaux audio de CD

### Caractéristiques générales

<b>Laser</b>	Laser à semi-conducteur (SACD : $\lambda = 650$ nm) (CD : $\lambda = 780$ nm) Durée d'émission : continue
--------------	---

<b>Puissance de raccordement</b>	120 V CA, 60 Hz
----------------------------------	-----------------

<b>Consommation électrique</b>	26 W
--------------------------------	------

<b>Dimensions (l/h/p)</b>	430 × 135 × 400 mm, (17 × 4 1/4 × 15 3/4 pouces) parties saillantes comprises
---------------------------	---

<b>Masse (approx.)</b>	7,5 kg (16 livres 9 onces.)
------------------------	-----------------------------

### Accessoires fournis

Voir page 4.

La conception et les spécifications sont sujettes à modifications sans préavis.

---

# Index

## A

- Accessoires 4
- Affichage d'informations 12
- Amplificateur (non fourni) 4
- AMS (détecteur automatique de musique) 12
- ANALOG OUT
  - 5.1 CH 4
  - 2CH 5

## B

- Balance du niveau de sortie 22

## C

- Câble
  - connexion audio 4
  - numérique coaxial 6
  - numérique optique 6

## D, E

- DIGITAL (CD) OUT 6

## F, G, H

- Fonction de gestion multicanal 21

## I, J, K

- Identification des disques 24

## L

- Lecture
  - d'un disque 11
  - de plages dans un ordre aléatoire 19
  - en introduisant le numéro de plage 16
  - plusieurs fois 18
- Lecture aléatoire 19
- Lecture continue 11
- Lecture programmée
  - comment créer votre programme musical 20
  - modification du contenu du programme 20
  - vérification du contenu du programme 20

## Localisation

- d'un disque déterminé 16
- d'un passage déterminé 17
- d'une plage spécifique 16
- en contrôlant le son (recherche) 17
- en définissant une heure de départ (recherche temporelle) 17
- en introduisant le numéro de plage 16
- en observant l'indication de la durée (rechercher à grande vitesse) 17

## M

- Mode lecture
  - bi-canal 21
  - multicanal 21

## N, O

- Nom du disque 24

## P, Q

- Pause de lecture 12
- Piles 4
- Placement du disque 11

## R

- Raccordement
  - composant audio 4
  - source d'alimentation 6
- Recherche
  - recherche à grande vitesse 17
  - recherche temporelle 17
- Remplacement des disques pendant la lecture d'un disque 15
- Répétition
  - lecture complète 18
  - lecture d'une seule plage 18

## S

- Super Audio CD 10
- Super Audio CD multicanal 10

## T, U, V, W, X, Y, Z

- Télécommande 9
- TEXT 14
- TOC 11

## Free Manuals Download Website

<http://myh66.com>

<http://usermanuals.us>

<http://www.somanuals.com>

<http://www.4manuals.cc>

<http://www.manual-lib.com>

<http://www.404manual.com>

<http://www.luxmanual.com>

<http://aubethermostatmanual.com>

Golf course search by state

<http://golfingnear.com>

Email search by domain

<http://emailbydomain.com>

Auto manuals search

<http://auto.somanuals.com>

TV manuals search

<http://tv.somanuals.com>