

# ***Super Audio CD Player***

---

Operating Instructions \_\_\_\_\_ **GB**

Mode d'emploi \_\_\_\_\_ **FR**

Bedienungsanleitung \_\_\_\_\_ **DE**

Manual de instrucciones \_\_\_\_\_ **ES**



## ***SCD-XE597***

## WARNING

**To reduce the risk of fire or electric shock, do not expose this apparatus to rain or moisture.**

**To avoid electrical shock, do not open the cabinet. Refer servicing to qualified personnel only.**

To prevent fire, do not cover the ventilation of the apparatus with news papers, table-cloths, curtains, etc. And don't place lighted candles on the apparatus.

To prevent fire or shock hazard, do not place objects filled with liquids, such as vases, on the apparatus.





This appliance is classified as a CLASS 1 LASER product. This marking is located on the rear exterior.



Don't throw away the battery with general house waste, dispose of it correctly as chemical waste.

### **NOTICE FOR THE CUSTOMERS IN THE UNITED KINGDOM**

A moulded plug complying with BS1363 is fitted to this equipment for your safety and convenience.

Should the fuse in the plug supplied need to be replaced, a fuse of the same rating as the supplied one and approved by ASTA or BSI to BS1362, (i.e., marked with  or  mark) must be used.

If the plug supplied with this equipment has a detachable fuse cover, be sure to attach the fuse cover after you change the fuse. Never use the plug without the fuse cover. If you should lose the fuse cover, please contact your nearest Sony service station.

Features of the player .....	4
Compatible Disc Types .....	4
About the Super Audio CD .....	5

---

## Getting Started

Inserting batteries into the remote .....	6
Hooking Up the Audio Components .....	6

---

## Playing Discs

Playing a Disc .....	9
Using the Display .....	10



This player is designed to play back 2-channel and Multi-channel Super Audio CDs, and conventional CDs, and provides the following features:

- Mounted with a Discrete Dual Laser Optical Pickup, capable of reading a Super Audio CD or conventional CD depending on the exclusive wavelength.
- Quicker track access performance enabled by an advanced servo mechanism.
- A Multi-Channel Management function that allows you to adjust the multi-channel playback environment according to the allocation and size of your speakers.
- A Super Audio D/A Converter, which allows higher-quality sound reproduction.
- A Super Audio CD can mark up to 255 track numbers. This feature applies to SCD-XE597.
- The supplied remote is capable of controlling both the SCD-XE597 and a conventional Sony CD player.

You can play the following types of discs on this player.

- Super Audio CDs
- Audio CDs

This player cannot play the following discs. If you try to play them, the error message “TOC ERROR” or “NO DISC” will appear.

- CD-ROMs
- DVDs, etc.

Music discs encoded with copyright protection technologies

This product is designed to playback discs that conform to the Compact Disc (CD) standard.

Recently, various music discs encoded with copyright protection technologies are marketed by some record companies. Please be aware that among those discs, there are some that do not conform to the CD standard and may not be playable by this product.

Notes on CD-R/CD-RW playback

Discs recorded on CD-R/CD-RW drives may not be played back because of scratches, dirt, recording condition, or the drive’s characteristics. Besides, the discs, which are not yet finalized at the end of recording, cannot be played back. In these cases, “READING” will remain or “TOC ERROR” will appear in the display.

Note on dts-CDs

Do not play a dts-CD on this player. If you do, severe noise will be generated.

# About the Super Audio CD

Super Audio CD is a new high-quality audio disc standard where music is recorded in the DSD (Direct Stream Digital) format (conventional CDs are recorded in the PCM format). The DSD format, using a sampling frequency 64 times higher than that of a conventional CD, and with 1-bit quantization, achieves both a wide frequency range and a wide dynamic range across the audible frequency range, and so provides music reproduction extremely faithful to the original sound.

## Types of Super Audio CDs

There are two types of discs, depending on the SA-CD layer and CD layer combination.

**SA-CD layer:** A high-density signal layer for Super Audio CD

**CD layer<sup>1)</sup>:** A layer that is readable by a conventional CD player

**Single layer disc**  
(a disc with a single SA-CD layer)

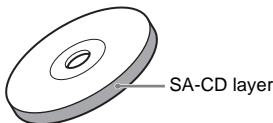

**Hybrid disc<sup>2)</sup>**  
(a disc with an SA-CD layer and a CD layer)

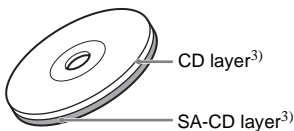

An SA-CD layer consists of the 2 channel area or the multi-channel area.

**2 channel area:** An area in which 2 channel stereo tracks are recorded

**Multi-channel area:** An area in which multi-channel (up to 5.1 channels) tracks are recorded

**Example:**  
When the 2 channel area and the multi-channel area are recorded on an SA-CD layer of a hybrid disc

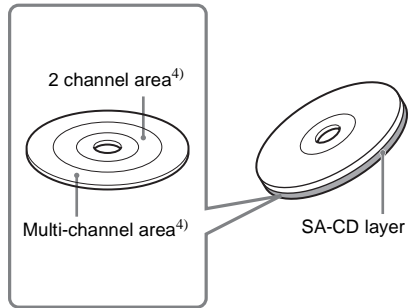

- 1) You can play the CD layer on a conventional CD player.
- 2) Since both layers are on one side, it is not necessary to turn the disc over.
- 3) Press SA-CD/CD to select the layer you want to listen to (see page 9).
- 4) In case of a disc with both areas, press MULTI/2CH to select the area you want to listen to (see page 9).

## Getting Started

### Inserting batteries into the remote

Insert two R6 (size-AA) batteries into the battery compartment with the + and – correctly oriented to the markings. When using the remote, point it at the remote sensor  on the player.

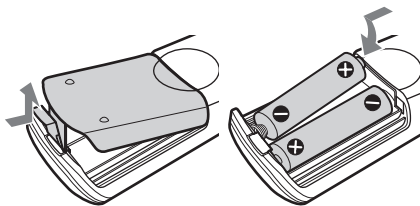

#### Tip

Under normal conditions, the batteries should last for about six months. When the remote no longer operates the player, replace both batteries with new ones.

#### Notes

- Do not leave the remote in an extremely hot or a humid place.
- Do not drop any foreign object into the remote casing, particularly when replacing the batteries.
- Do not use a new battery with an old one.
- Do not expose the remote sensor to direct sunlight or lighting apparatus. Doing so may cause a malfunction.
- If you do not intend to use the remote for an extended period of time, remove the batteries to avoid possible damage from battery leakage and corrosion.

## Hooking Up the Audio Components

Connect the Super Audio CD player to an audio component. Be sure to turn off the power of all components before making connections and connect securely to prevent noise.

### Connecting a multi-channel amplifier

When you have an amplifier equipped with the 5.1CH input jacks (multi-channel amplifier, AV amplifier, etc.) and connect the player and the amplifier through the ANALOG 5.1CH OUT jacks (FRONT L/R, SURR L/R, CENTER, SUB WOOFER), you can play a Multi-channel Super Audio CD and enjoy the multi-channel playback.

Use audio connecting cords for this connection. For FRONT or SURR connection, use the connecting cords (Red and White jacks) and be sure to match the color-coded pin to the appropriate jacks: white (left) to white and red (right) to red. For CENTER and SUB WOOFER connection, use the connecting cords (Black).

#### FRONT or SURR connection

Audio connecting cords (one cord is supplied)

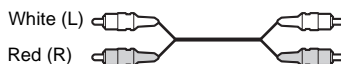

#### CENTER or SUB WOOFER connection

Audio connecting cords (not supplied)



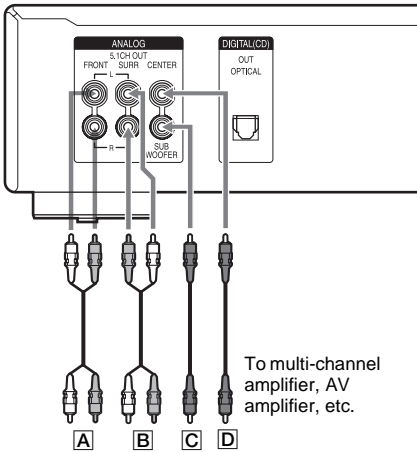

- A:** To front speaker input jacks (L/R)  
**B:** To surround or rear speaker input jacks (L/R)  
**C:** To sub woofer input jack  
**D:** To center speaker input jack

#### Note

There are 5CH, 4CH, and 3CH Super Audio CD. When you play these discs, the signal does not output from all the jacks of the ANALOG 5.1CH OUT. For details of the playback, see the cover or instructions of the Super Audio CD.

## Connecting a stereo amplifier or MD deck

When you connect a stereo amplifier or make an analog connection with an MD deck, connect the player and the component through the ANALOG 5.1CH OUT FRONT L/R jacks. Use an audio connecting cord for this connection. Be sure to match the color-coded pin to the appropriate jacks: white (left) to white and red (right) to red.

Audio connecting cord (supplied)

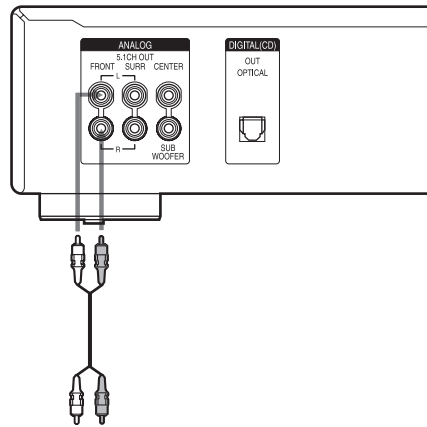
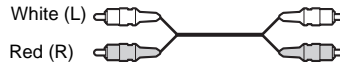

To CD (Super Audio CD) or line input jacks (L/R) on a stereo amplifier, MD deck, etc.

#### Note

When a disc with the 2 channel area and multi-channel area is played through the ANALOG 5.1CH OUT FRONT L/R jacks, change the default playback area to "SEL-2ch" (2 channel playback area) (see page 9). If you do not, the multi-channel playback area will be automatically played back and only the signal to the front speakers will be output. In this case, the vocals or other sounds may not be heard, depending on the disc.

*continued*

---

## Connecting a digital component

When you connect an MD deck or another digital component through the DIGITAL (CD) OUT OPTICAL connector, you can make a digital recording.

Use an optical digital cable for this connection. When connecting the optical digital cable to the DIGITAL (CD) OUT OPTICAL connector, push the cable plug in until it clicks into place. Be careful not to bend or twist the optical cable.

Optical digital cable (not supplied)

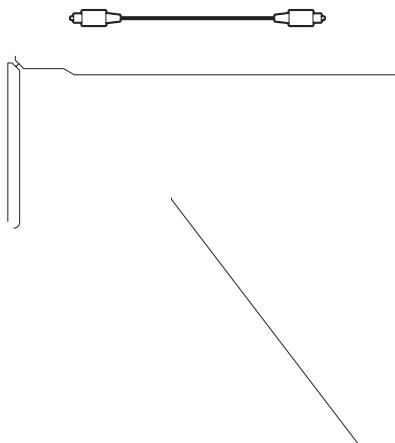

### Note

Only the audio signals of conventional CDs can be output from the DIGITAL (CD) OUT OPTICAL connector. Those of the Super Audio CD cannot be output through the DIGITAL (CD) OUT OPTICAL connector.

---

## Connecting the AC power cord

Connect the AC power cord to a wall outlet.

### Note

Install this system so that the power cord can be unplugged from the wall socket immediately in the event of trouble.

---

## When using another Sony CD player in conjunction with this player

You can set the supplied remote to be effective on this player only by changing the command mode of the remote.

### To set the command mode of the remote

- If the other player's command mode can be set:  
Set the CD1/2 switch of this player's remote to CD1 (factory setting), and set the other player's remote to CD2.
- If the other player's command mode cannot be set:  
Set the CD1/2 switch of this player's remote to CD2.

### To set the command mode of this player

- 1** Press **MENU** on the player.
- 2** Turn **◀◀ AMS ▶▶** (or press **◀◀/▶▶** on the remote repeatedly) to select "CD1/2 SEL".
- 3** Press **◀◀ AMS ▶▶** (or **ENTER** on the remote).  
The current command mode appears.
- 4** Turn **◀◀ AMS ▶▶** (or press **◀◀/▶▶** on the remote) to select "CD - 1" or "CD - 2", then press **◀◀ AMS ▶▶** (or **ENTER** on the remote).



## Playing Discs

### Playing a Disc

The operations for normal play and the basic operations during play are explained below.

- 1 Turn on the amplifier. Turn down the volume level to the lowest.**
- 2 Select the player position using the input selector on the amplifier.**
- 3 Press POWER on the player to turn on the player.**
- 4 Press  $\triangle$  on the player to open the disc tray, and place a disc on the tray.**

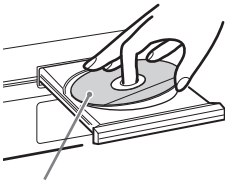

With the label side up

- 5 Press  $\triangleright$ .**

Playback starts from the first track. If you want to start playing from a specific track, turn  $\lll$  AMS  $\ggg$  (or press  $\lll$  /  $\ggg$  on the remote repeatedly) to select the track number before pressing  $\triangleright$ .

- 6 Adjust the volume on the amplifier.**

#### Basic operations during play

To	Do the following:
Stop play	Press $\blacksquare$ .
Pause play	Press $\text{II}$ .
Resume play after pausing	Press $\text{II}$ or $\triangleright$ .
Select a track	Turn $\lll$ AMS $\ggg$ (or press $\lll$ / $\ggg$ on the remote repeatedly).
Eject a disc	Press $\triangle$ on the player.

#### Tip

If you turn on the player when a disc is already loaded, playback starts automatically. If you connect a commercially available timer, you can set it to start playing the disc at any time you want.

#### Note

During playback, increase the volume level gradually starting from the lowest level. The output from this player may contain band width that is out of the normal listening range. This may cause damage to the speakers or ears.

### Selecting the playback layer

When playing a hybrid disc with an SA-CD layer and a CD layer (page 5), you can select the layer you want to listen to. Also, since both layers are on one side, it is not necessary to turn the disc over.

**Press SA-CD/CD to select the desired playback layer.**

To select the default playback layer

- 1 Press MENU on the player.**
- 2 Turn  $\lll$  AMS  $\ggg$  (or press  $\lll$  /  $\ggg$  on the remote repeatedly) until "LAYER SEL" appears in the display.**

- 3 Press  $\lll$  AMS  $\ggg$  (or ENTER on the remote).**

The current default layer appears.

- 4 Turn  $\lll$  AMS  $\ggg$  (or press  $\lll$  /  $\ggg$  on the remote) to select the desired playback layer.**

- 5 Press  $\lll$  AMS  $\ggg$  (or ENTER on the remote).**

### Selecting the playback area

When playing a disc with the 2 channel playback area and the multi-channel playback area (page 5), you can select the playback area you want to listen to.

**Press MULTI/2CH to select the desired playback area.**

To select the default playback area

- 1** Press **MENU** on the player.
- 2** Turn **◀◀ AMS ▶▶** (or press **◀◀/▶▶** on the remote repeatedly) until “**M/2ch SEL**” appears in the display.
- 3** Press **◀◀ AMS ▶▶** (or **ENTER** on the remote).  
The current default area appears.
- 4** Turn **◀◀ AMS ▶▶** (or press **◀◀/▶▶** on the remote) to select the desired playback area.
- 5** Press **◀◀ AMS ▶▶** (or **ENTER** on the remote).

Note

The multi-channel playback area is automatically selected whenever youedwh(i)tom11-11.1(ed).oTed0.012 486are

## Displaying the information

TEXT discs contain information such as the disc name or artist name, and display the audio signals. This player can display the disc name, artist name, and current track information.

When the player detects a TEXT disc, "TEXT" appears in the display. If you press the **TEXT** button, the disc name appears in the display. If you press the **TEXT** button repeatedly, the artist name appears in the display. When you press the **TEXT** button repeatedly, the artist name, "ART." appears in the display.

## While playing a disc

Press **TIME/TEXT** repeatedly.

When the player detects a Multi-Channel Super Audio CD, the channel information appears for a few seconds after the track title appears.

the name of the disc.

start playing the disc.

**TEXT** repeatedly.

you press the button, the disc name appears in the display. When you press the button repeatedly, the artist name, "ART." appears in the display.

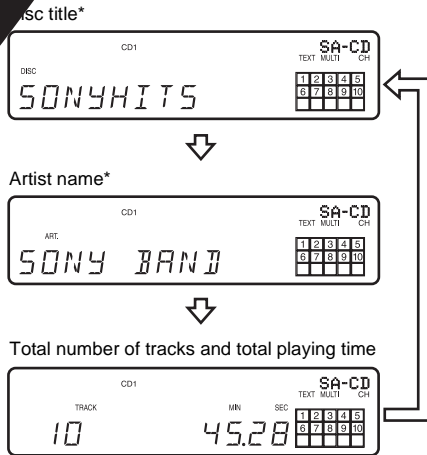

\* Only for TEXT discs

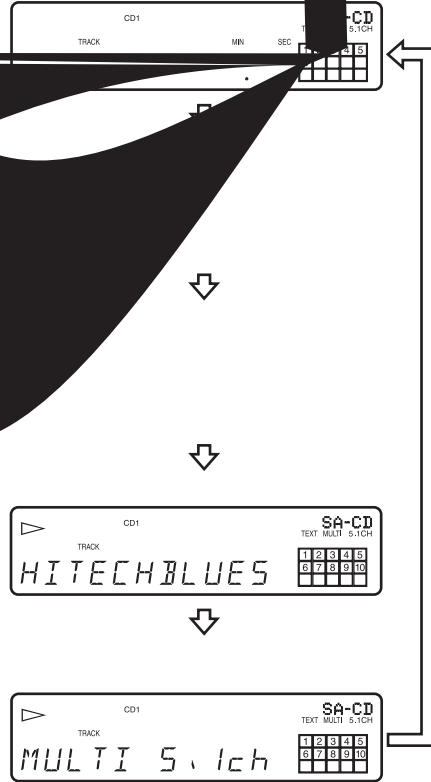

## Notes

- The display may not show all the characters, depending on the disc.
- This player can display only the disc name, artist name, and track names from TEXT discs. Other information cannot be displayed.

## Turning off the information in the display

### Press DISPLAY MODE on the remote.

Each time you press the button while playing a disc, the display turns off and on alternately. Even when the display is turned off, it will turn on when certain buttons are pressed, and then turn off again after a few seconds.

Before you start playing, when you press the button to turn off the display, "DISP OFF" appears, and when you press the button to turn on the display, "DISP ON" appears.

## Displaying the information of a TEXT disc in other languages

You can change the displayed language if the TEXT disc has multi language capacity. When the player detects such a TEXT disc, "MULTI-TEXT" appears in the display. Change the language according to the procedures below.

- 1 Press MENU on the player.**
- 2 Turn  $\lll$  AMS  $\ggg$  (or press  $\lll/\ggg$ ) on the remote repeatedly) until "LANGUAGE" appears in the display.**
- 3 Press  $\lll$  AMS  $\ggg$  (or ENTER on the remote).**

The current selected language (ENGLISH, FRENCH, GERMAN, etc.) flashes.

If the player cannot display the language used in a TEXT disc, "OTHER LANG" appears in the display.

- 4 Turn  $\lll$  AMS  $\ggg$  (or press  $\lll/\ggg$ ) on the remote repeatedly) until the desired language appears in the display.**
- 5 Press  $\lll$  AMS  $\ggg$  (or ENTER on the remote).**

After a few seconds, the information appears in the selected language.

## Locating a Particular Point in a Track

You can locate a particular point in a track during play or play pause.

Locating a point	Do the following:
While monitoring the sound (Search)	Press and hold $\lll/\ggg$ during play.
By observing the time indication (High-Speed Search)	Press and hold $\lll/\ggg$ during play pause.
By setting the start time (Time Search)	<ol style="list-style-type: none"><li>1 Turn <math>\lll</math> AMS <math>\ggg</math> (or press <math>\lll/\ggg</math>) on the remote repeatedly) in stop mode to select the desired track.</li><li>2 Press and hold <math>\lll/\ggg</math> to set the time to start play while looking at the display, then press <math>\triangleright</math>.</li></ol>

### Tip

When "OVER" appears in the display, the disc has reached its end. Press and hold  $\lll$  to go back.

### Note

Tracks that are only a few seconds long may be too short for monitoring. In this case, the player may not search correctly.

## Playing Tracks Repeatedly

### — Repeat Play

You can play an entire disc or a specific track repeatedly. This function can be used with Shuffle Play to repeat all the tracks in random order (page 13), or with Program Play to repeat all the tracks in a program (page 14).

**Press REPEAT on the remote repeatedly until “REP” or “REP1” appears in the display.**

REP: For all the tracks on the disc(s).

REP1: For a single track only.

When “REP” is selected, Repeat Play changes according to the selected play mode.

When the play mode is	The player repeats
Continuous Play (page 9)	All the tracks in sequential order.
Shuffle Play (page 13)	All the tracks in random order.
Program Play (page 14)	All the tracks in the program in sequential order.

### To cancel Repeat Play

Press REPEAT on the remote repeatedly until both “REP” and “REP1” disappear.

#### Note

If you turn off the player or disconnect the power cord, Repeat Play is canceled.

## Playing Tracks in Random Order

### — Shuffle Play

When Shuffle Play is selected, the player will play all the tracks on the disc in random order.

**1 Press PLAY MODE (or SHUFFLE on the remote) repeatedly in stop mode until “SHUF” appears in the display.**

**2 Press  $\triangleright$ .**

“ $\text{EJ}$ ” appears while the player is “shuffling” the tracks. The player will stop after playing all the tracks once.

### To resume Continuous Play

Press PLAY MODE repeatedly (or CONTINUE on the remote) in stop mode until “SHUF” and “PGM” disappear.

#### Note

The player does not go back to tracks which have already been played.

You can pick out the tracks that you like and specify the playback order in a program containing up to 32 steps (or 999 min. 59 sec. in total program time).

- 1 Press PLAY MODE repeatedly (or PROGRAM on the remote) in stop mode until “PGM” appears in the display.**
- 2 Turn  $\lll$  AMS  $\ggg$  (or press  $\lll$  /  $\ggg$ ) on the remote repeatedly) to select the desired track number.**
- 3 Press  $\lll$  AMS  $\ggg$  (or ENTER on the remote).**

**If you entered the wrong track number**

Press CLEAR on the remote. Then repeat Steps 2 and 3 to enter the correct track number.

- 4 Repeat Steps 2 through 3 to enter other tracks.**

Each time you enter a track number, the total number of program steps appears in the display.

- 5 Press  $\triangleright$ .**

Program Play starts.

### To resume Continuous Play

Press PLAY MODE repeatedly (or CONTINUE on the remote) in stop mode until “SHUF” and “PGM” disappear.

#### Tip

The program remains even after Program Play ends. Press  $\triangleright$  to play from the beginning of the program again. The program remains even if you stop play.

#### Notes

- If you turn off the player, disconnect the power cord, press  $\text{⏻}$  on the player, or switch the playback layer or area, the program will be erased.
- If you switch the playback layer or area during Program Play, a single track only will be played back from its beginning, and then the program will be erased.

---

## Checking the contents of the program

**Before you start playing or while the player is playing, press CHECK on the remote repeatedly.**

Each time you press the button, the track numbers will appear in the display in the programmed order.

If you press CHECK on the remote while the

# Enjoying a Multi-channel Super Audio CD

## — Multi-channel management function

This player is equipped with a Multi-channel management function that sets the playback mode of the Super Audio CD by the DSD-DSP (built into the player) according to the layout or size of your speaker.

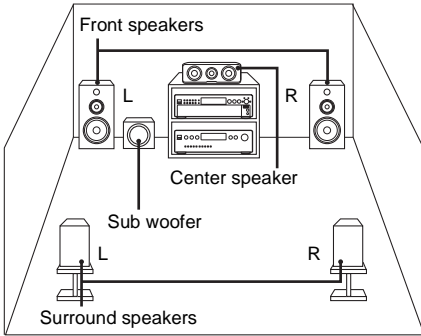

To set the Multi-channel management function, select the appropriate preset playback mode (2 channel mode or Multi-channel mode), and then adjust the output level balance for each speaker (only in the case of Multi-channel mode).

### Notes

- This features only work when you play the Super Audio CD.
- You may not be able to adjust the output level balance depending on the speaker layout mode that you selected.

## Selecting the playback mode

- 1 Press **MENU** on the player.
- 2 Turn **◀◀ AMS ▶▶** (or press **◀◀ / ▶▶** on the remote repeatedly) until the desired channel mode appears in the display.

2chSP MODE: To play a 2 channel Super Audio CD.

MchSP MODE: To play a Multi-channel Super Audio CD.

- 3 Press **◀◀ AMS ▶▶** (or **ENTER** on the remote).

The playback mode appears in the display.

- 4 Turn **◀◀ AMS ▶▶** (or press **◀◀ / ▶▶** on the remote repeatedly) until the desired playback mode appears in the display.

In 2 channel mode

Playback mode	F	SW
2ch DIRECT*	○	—
2ch+SW	○	○

In Multi-channel mode

Playback mode	F	C	SR	SW
Mch DIRECT*	○	○	○	○
5-LARGE+SW	L	L	L	○
5-LARGE	L	L	L	—
5-SMALL+SW	S	S	S	○
F-LARGE+SW	L	S	S	○
F-LARGE	L	S	S	—
NO-CNTR+SW	L	—	L	○
NO-CNTR	L	—	L	—

\* Each signal outputs directly from each speaker.

### Explanation of table symbols

F: Front speakers

C: Center speaker

SR: Surround speakers

SW: Sub woofer

○: Signal is output

—: Signal is not output

L: Large

S: Small

### About “Large” or “Small” speaker

An “L” speaker is a speaker that can reproduce bass frequencies plentifully. If you select “S” for the surround speakers, the bass frequencies will come from the front speakers and/or sub woofer.

For normal use, select “Mch DIRECT” or set all the speakers to “L” (ex. “5–LARGE+SW”, “5–LARGE”, etc.). If the sound is noisy or the Multi-channel playback is not effective while playing a Multi-channel Super Audio CD, change the settings of the speakers concerned to “S”.

## 5 Press **◀◀ AMS ▶▶** (or **ENTER** on the remote).

To return to the normal display, press **MENU** on the player.

### Notes

- The Multi-channel management function does not work when you select “Mch DIRECT” (you cannot set the output level balance of each speaker).
- The front speaker setting is set to “L” automatically when you set the sub woofer to “—”.
- When you play a track that does not contain the LFE\* signal, the signal for the sub woofer does not output. Therefore, when you select “Mch DIRECT”, “5–LARGE+SW”, or “NO–CNTR+SW”, no signal outputs from the sub woofer. However, when you select “5–SMALL+SW” or “F–LARGE+SW” (when you set the speaker setting to “S”), the bass frequencies will come from the sub woofer.  
\* Low Frequency Enhancement (described as “.1 CH”)
- If you select a playback mode other than “2ch DIRECT” or “Mch DIRECT” using the Multi-channel management function, the sound distribution to the speakers will change, possibly causing a decrease in overall sound volume. If this occurs, adjust the volume with the volume control on the connected amplifier.
- If you change the playback mode while the player is in Multi-channel mode, the output level balance settings will be canceled.
- This function cannot be used during CD playback.

## Adjusting the output level balance of each speaker

You can adjust the following items in the case of Multi-channel mode:

### **SURR BAL**

The relative output level balance between the front speakers (FRONT L/R) and the surround speakers (SURR L/R)

### **CNTR BAL**

The relative output level balance between the front speakers (FRONT L/R) and the center speaker (CENTER)

### **SW BAL**

The relative output level balance between the front speakers (FRONT L/R) and the sub woofer (SUB WOOFER)

### Notes

- Some adjustment may not work depending on the Multi-channel mode that you selected.
- You cannot adjust the speaker level when “Mch DIRECT” is selected.

## To adjust the output level balance on the front panel of the player

You can adjust the output level balance of each speaker while listening during playback. You can also adjust it while listening to the test tone during stop mode.

- 1 Press MENU.**
- 2 Turn **◀◀ AMS ▶▶** until “LEVEL ADJ” appears in the display.**
- 3 Press **◀◀ AMS ▶▶**.**  
During playback, go to Step 6.
- 4 Turn **◀◀ AMS ▶▶** until “TONE ON” appears in the display.**
- 5 Press **◀◀ AMS ▶▶**.**

The test tone issues from the speakers in sequence with the speaker type appearing in the display.



## 6 Turn ◀◀ AMS ▶▶ until the desired item appears in the display.

Select the item from “SURR BAL”, “CNTR BAL”, or “SW BAL”.

### Note

When you set the sub woofer to “—” in the Multi-channel mode (page 15), “SW BAL” cannot be adjusted (“NOT IN USE” appears). Similarly, “CNTR BAL” or “SURR BAL” cannot be adjusted (“NOT IN USE” appears) when you set the corresponding speaker to “—”.

## 7 Press ◀◀ AMS ▶▶.

The balance adjustment display appears. In stop mode, the test tone is output from the selected speaker.

### Example:

When you select “SURR BAL” during stop mode, the test tone is output from the front speakers and surround speakers.

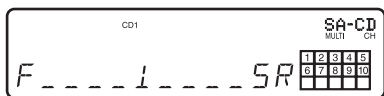

## 8 Turn ◀◀ AMS ▶▶ to adjust the output level.

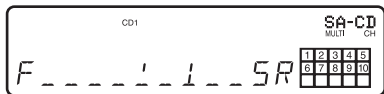

### Note

The output level balance can be adjusted in up to 24 steps. Since fine adjustments can be made, it may be difficult to observe the movement of needle.

## 9 Press ◀◀ AMS ▶▶.

The player status returns to Step 6. Repeat Steps 6 through 9 for more adjustments.

## 10 Press MENU after you finish adjusting.

The display returns to the normal display.

To adjust the output level from the remote

You can adjust the output level of each speaker from the listening position by using the supplied remote.

## 1 Press LEVEL ADJ during playback or stop mode.

During playback, go to Step 4.

## 2 Press ◀◀ / ▶▶ repeatedly until “TONE ON” appears in the display.

## 3 Press ENTER.

The test tone issues from the speakers in sequence with the speaker type appearing in the display.

## 4 Press ◀◀ / ▶▶ repeatedly until the desired item appears in the display.

Select the item from “SURR BAL”, “CNTR BAL”, or “SW BAL”.

### Note

When you set the sub woofer to “—” in the Multi-channel mode (page 15), “SW BAL” cannot be adjusted (“NOT IN USE” appears). Similarly, “CNTR BAL” or “SURR BAL” cannot be adjusted (“NOT IN USE” appears) when you set the corresponding speaker to “—”.

## 5 Press ENTER.

The balance adjustment display appears.

In stop mode, the test tone is output from the selected speaker.

### Example:

When you select “SURR BAL” during stop mode, the test tone is output from the front speakers and surround speakers.

## 6 Press ◀◀ / ▶▶ repeatedly to adjust the output level.

### Note

The output level balance can be adjusted in up to 24 steps. Since fine adjustments can be made, it may be difficult to observe the movement of needle.

## 7 Press ENTER.

The player status returns to Step 4. Repeat Steps 4 through 7 for more adjustments.

## 8 Press LEVEL ADJ after you finish adjusting.

The display returns to the normal display.

continued

---

## Adjusting the speaker distance

You can adjust the speaker distance when the connected amplifier does not have the setting menu for speaker distance. If the amplifier has this function, we recommend that you set the speaker distance on the amplifier. This setting is available only for the Multi-channel Super Audio CD.

### Note

When you set the speaker distance on this player and the amplifier, both of the setting may work and you may not be able to get the proper result.

### FRT DIST

The distance from your listening position to the front speakers

You can adjust from 1.0 meter to 7.0 meters (3 to 23 feet) in 0.1 meter (1 foot) steps.

If both front speakers are not placed an equal distance from your listening position, set the distance to the closest speaker.

### SURR DIST

The distance from your listening position to the surround speakers

You can adjust from 1.0 meter to 7.0 meters (3 to 23 feet) in 0.1 meter (1 foot) steps.

If both surround speakers are not placed an equal distance from your listening position, set the distance to the closest speaker.

### CNTR DIST

The distance from your listening position to the center speaker

You can adjust from 1.0 meter to 7.0 meters (3 to 23 feet) in 0.1 meter (1 foot) steps.

### SW DIST

The distance from your listening position to the sub woofer

You can adjust from 1.0 meter to 7.0 meters (3 to 23 feet) in 0.1 meter (1 foot) steps.

### DIST UNIT

The unit of measure for setting distances (meter or feet)

The initial setting is “SEL-FEET” for the North American model and “SEL-METER” for the European model.

### Note

Speaker distance cannot be adjusted in the following cases.

- When the player is reading the disc information of CD (or the CD area of Super Audio CD)
- When the player is reading the 2 channel area of Super Audio CD

- 1 Press MENU on the player.**
- 2 Turn ◀◀ AMS ▶▶ (or press ◀◀/▶▶ on the remote repeatedly) until “SPK DIST” appears in the display.**
- 3 Press ◀◀ AMS ▶▶ (or ENTER on the remote).**
- 4 Turn ◀◀ AMS ▶▶ (or press ◀◀/▶▶ on the remote repeatedly) until the desired item appears in the display.**

Select the item from “FRT DIST”, “SURR DIST”, “CNTR DIST” or “SW DIST”.

### Note

When you set the sub woofer to “—” in the Multi-channel mode (page 15), “SW DIST” cannot be adjusted (“NOT IN USE” appears). Similarly, “CNTR DIST” cannot be adjusted (“NOT IN USE” appears) when you set the center speaker to “—”.

- 5 Press ◀◀ AMS ▶▶ (or ENTER on the remote).**

The speaker distance adjustment display appears.

Example:

When you select “SURR DIST” (with “DIST UNIT” set to “SEL-METER”).



- 6 Turn ◀◀ AMS ▶▶ (or press ◀◀/▶▶ on the remote repeatedly) to adjust the speaker distance.**

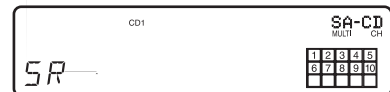

## 7 Press ◀◀ AMS ▶▶ (or ENTER on the remote).

The player status returns to Step 4.  
Repeat Steps 4 through 7 for more adjustments.

## 8 Press MENU on the player after you finish adjusting.

The display returns to the normal display.

### Selecting the distance unit

In Step 4 above, select “DIST UNIT”.

Turn ◀◀ AMS ▶▶ (or press ◀◀/▶▶ on the remote) to select “SEL-METER” or “SEL-FEET”, then press ◀◀ AMS ▶▶ (or ENTER on the remote).

### Setting speaker distances back to the default

Set all speaker distances to 3 meters (10 feet).

## Additional Information

### Precautions

#### On safety

- Caution – The use of optical instruments with this product will increase eye hazard.
- Should any solid object or liquid fall into the cabinet, unplug the player and have it checked by qualified personnel before operating it any further.
- AC power cord must be changed only at the qualified service shop.
- The unit is not disconnected from the AC power source (mains) as long as it is connected to the wall outlet, even if the unit itself has been turned off.

#### On power sources

- Before operating the player, check that the operating voltage of the player is identical with your local power supply. The operating voltage is indicated on the nameplate at the rear of the player.
- The player is not disconnected from the mains as long as it is attached to the mains, even if the player itself has been turned off.
- If you are not going to use the player for a long time, be sure to disconnect the player from the mains. To disconnect the mains lead, grasp the plug itself; never pull the cord.

#### On placement

- Place the player in a location with adequate ventilation to prevent heat build-up in the player.
- Do not place the player on a soft surface such as a rug that might block the ventilation holes on the bottom.
- Do not place the player in a location near heat sources, or in a place subject to direct sunlight, excessive dust or mechanical shock.

#### On operation

- If the player is brought directly from a cold to a warm location, or is placed in a very damp room, moisture may condense on the lenses inside the player. Should this occur, the player may not operate properly. In this case, remove the disc and leave the player turned on for about an hour until the moisture evaporates.
- During power on, some noise may be heard while the disc is being loaded into the Super Audio CD player. This is not a malfunction.

*continued*

## On adjusting the volume

Do not turn up the volume too much while listening to a portion with very low level inputs or no audio signals. If you do, the speakers may be damaged when a peak level portion is played.

## On inserting a disc

You may hear a transmission or a mechanical sound from the player. This indicates that the player is automatically adjusting its internal mechanisms according to the inserted disc.

You may also hear the mechanical sound from the player when you insert a warped disc.

## On cleaning

Clean the cabinet, panel, and controls with a soft cloth slightly moistened with a mild detergent solution. Do not use any type of abrasive pad, scouring powder, or solvent such as alcohol or benzine.

## On transportation

- Be sure to remove the disc on the tray.
- Be sure to close the disc tray.

If you have any questions or problems concerning your player, please consult your nearest Sony dealer.

# Notes on Discs

## On handling discs

- To keep the disc clean, handle the disc by its edge. Do not touch the surface.
- Do not stick paper or tape on the disc.



- Use only round-shaped discs. If you use a special shaped disc (e.g., star-shaped, heart-shaped, or square-shaped, etc.), the player may be damaged.
- Do not use a disc with a seal attached on such as on a used disc or rental disc.

## On keeping discs

- Do not expose the disc to direct sunlight or heat sources such as hot air ducts.
- After playing, store the disc in its case. If you put it on top of another disc without the case, the disc may be damaged.

## On placing discs on the disc tray

Make sure the disc is positioned securely on the tray. If not, the player or the disc may be damaged.

## On cleaning

- If the disc is dirty with fingerprints or dust, it may lessen the quality of the audio out.
- Before playing, clean the disc with a cleaning cloth. Wipe the disc from the center out.



- Clean the disc with a soft cloth slightly moistened with water, and remove moisture with a dry cloth.
- Do not use solvents such as benzine, thinner, record cleaners, or anti-static spray.

# Troubleshooting

If you experience any of the following difficulties while using the player, use this troubleshooting guide to help you remedy the problem. Should any problem persist, consult your nearest Sony dealer.

---

## There is no sound.

- Check that the player is connected securely.
- Make sure you operate the amplifier correctly.

---

## There is no sound from the DIGITAL (CD) OUT OPTICAL connector.

- The audio signals of the Super Audio CD cannot be output from the DIGITAL (CD) OUT OPTICAL connector.

---

## The disc does not play.

- There is no disc inside the player.
- Place the disc on the disc tray with the label side up.
- The disc is placed at an angle. Reload the disc.
- Clean the disc (see page 20).
- Moisture has condensed inside the player. Remove the disc and leave the player turned on for about an hour.
- There is an incompatible disc on the tray (see page 4).

---

## The remote does not function.

- Remove any obstacles in the path of the remote and the player.
- Point the remote at the remote sensor on the player.
- If the batteries in the remote are weak, replace with new ones.
- Be sure that the command mode of the remote (position of the CD1/2 switch) (page 24) matches the command mode of the player (page 8).

---

## There is no sound from the SUB WOOFER jack.

- Select a playback mode in which the sub woofer signal is output from the SUB WOOFER jack. The mode indication is displayed with "+ SW" (page 15) when such a mode is selected.
- When you play a track that does not contain the LFE signal, the signal outputs from the SUB WOOFER jack only when you select "5-SMALL+SW" or "F-LARGE+SW" for Multi-channel mode (page 15).

---

## A disc cannot be ejected and "LOCKED" appears in the front panel display.

- Contact your Sony dealer or local authorized Sony service facility.
- 

After you have attempted the prescribed corrective actions

If the player still does not operate properly, or if other problems not described above occur, turn off the player, unplug it from the power outlet for a few minutes, then reinsert the plug into the power outlet.

# Specifications

When a Super Audio CD is played

Playing frequency range	2 Hz to 100 kHz
Frequency response	2 Hz to 40 kHz (-3 dB)
Dynamic range	100 dB or more
Total harmonic distortion rate	0.0035 % or less
Wow and flutter	Value of measurable limit (±0.001 % W. PEAK) or less

When a CD is played

Frequency response	2 Hz to 20 kHz
Dynamic range	96 dB or more
Total harmonic distortion rate	0.0039 % or less
Wow and flutter	Value of measurable limit (±0.001 % W. PEAK) or less

Output connector

	Jack type	Output level	Load impedance
ANALOG 5.1CH OUT	Phono jacks	2 Vrms (at 50 kilohms)	Over 10 kilohms
DIGITAL (CD) OUT	Square optical	-18 dBm	(Light emitting
OPTICAL* output connector			wave length: 660 nm)

\* Output only the audio signals of the CD

General

Laser	Semiconductor laser (Super Audio CD: $\lambda = 650$ nm) (CD: $\lambda = 780$ nm) Emission duration: continuous
Power requirements	230 V AC, 50/60 Hz
Power consumption	15 W
Dimensions (w/h/d)	430 × 95 × 283 mm incl. projecting parts
Mass (approx.)	3.1 kg

Supplied accessories

Audio connecting cord	Red and White × 2 (1)
Remote commander	RM-SX800 (1)
Battery	R6 (size-AA) (2)

Design and specifications are subject to change  
without notice.

# Index to Parts and Controls

Further details are provided on the pages indicated in parentheses.

Instructions in this manual describe the controls on the player. You can also use the controls on the remote if they have the same or similar names as those on the player.

## Front Panel

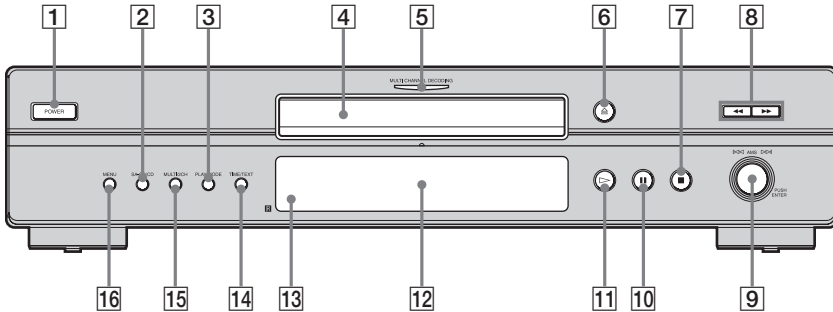

**1 POWER switch (9)**

**2 SA-CD/CD button (5, 9)**

Each time you press the button while playing back a hybrid disc, the layer to be played back switches between the SA-CD layer and the CD layer.

**3 PLAY MODE button (13, 14)**

Press to select the play mode.

**4 Disc tray (9)**

**5 MULTI CHANNEL DECODING indicator**

Turns on when you turn on the player, or when the Multi-channel Super Audio CD is loaded and select the multi-channel playback area by pressing MULTI/2CH.

**6 ≡ button (9)**

**7 ■ button (9, 14)**

**8 ◀▶ buttons (12)**

**9 ◀◀ AMS ▶▶ dial**

(AMS: Automatic Music Sensor) (8, 9, 10, 12, 14, 15, 16, 18)

**10 ■■ button (9)**

**11 ▷ button (9, 12, 13, 14)**

**12 Display window (10)**

**13 Remote sensor (6)**

**14 TIME/TEXT button (11)**

Each time you press the button, the playing time of the track, the remaining time of the disc, or TEXT information appears in the display.

**15 MULTI/2CH button (5, 9)**

Press to select the playback area when a disc with the 2 channel area and the multi-channel area (page 5) is loaded.

**16 MENU button (8, 9, 10, 12, 15, 16, 18)**

Press to enter the menu.

Press to exit from the menu and return to the normal display.

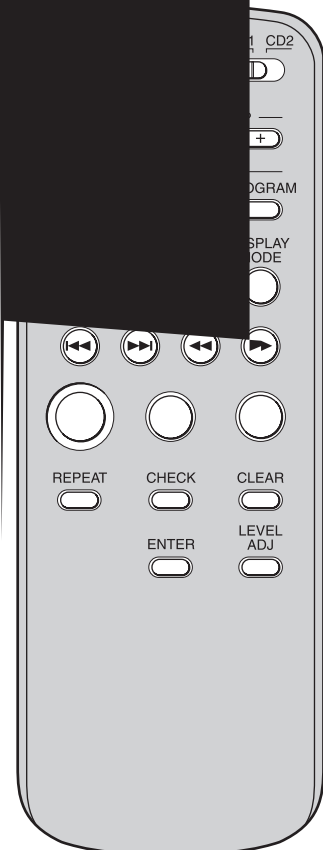

- 1 CD1/2 (command mode) switch (8)**  
Select the command mode.
- 2 CONTINUE button (13, 14)**  
Press to resume Continuous Play from Shuffle Play or Program Play.  
**SHUFFLE button (13)**  
**PROGRAM button (14)**
- 3 TIME/TEXT button (11)**  
Each time you press the button, the playing time of the track, the remaining time of the disc, or TEXT information appears in the display.
- 4 DISPLAY MODE button (12)**  
Press to turn the display information off or on.
- 5 ◀▶ buttons (12)**
- 6 CLEAR button (14)**  
Press to delete a programmed track number.
- 7 LEVEL ADJ button (17)**  
Press to adjust the output level balance for the Multi-channel management function (page 15).
- 8 ENTER button (8, 9, 10, 12, 14, 15, 17, 18)**
- 9 CHECK button (14)**  
Press to check the programmed order.
- 10 REPEAT button (13)**
- 11 ▷ button (9, 12, 13, 14)**  
**■ button (9)**  
**■ button (9, 14)**
- 12 AMS ◀◀/▶▶ buttons (AMS: Automatic Music Sensor) (8, 9, 10, 12, 14, 15, 17, 18)**
- 13 SA-CD/CD button (5, 9)**  
Each time you press the button while playing back a hybrid disc, the layer to be played back switches between the SA-CD layer and the CD layer.
- 14 MULTI/2CH button (5, 9)**  
Press to select the playback area when a disc with the 2 channel area and the multi-channel area (page 5) is loaded.
- 15 DISC SKIP +/- buttons\***  
Press to select the disc.

\*This button cannot be used in this player.





## AVERTISSEMENT

**Afin de réduire les risques d'incendie ou d'choc électrique, n'exposez pas cet appareil à la pluie ni à l'humidité.**

**Afin d'écartier tout risque d'électrocution, gardez le boîtier fermé. Ne confiez l'entretien de l'appareil qu'à un personnel qualifié.**

Afin d'éviter tout risque d'incendie, n'obstruez pas la ventilation de l'appareil (journaux, nappes, rideaux, etc.). Ne posez pas de bougies allumées sur l'appareil.

Afin d'éviter tout risque d'incendie ou d'électrocution, ne placez pas d'objets contenant un liquide (un vase, par exemple) sur l'appareil.



Cet appareil fait partie des produits laser de la CLASSE 1. Cette étiquette se trouve au dos de l'appareil.



Ne jetez pas la pile avec vos déchets ménagers, suivez le programme de récupération et de recyclage des piles et batteries usagées en vigueur.

## Table des matières

Caractéristiques du lecteur .....	4
Disques compatibles.....	4
A propos du Super Audio CD .....	5
<hr/>	
Mise en service	
Mise en place des piles dans la télécommande .....	6
Connexion des composants audio .....	6
<hr/>	
Lecture des disques	
Lecture d'un disque .....	9
Utilisation de la fenêtre d'affichage .....	10
Localisation d'un point donné dans une plage .....	12
Lecture répétée des plages.....	13
— Lecture répétée	
Lecture aléatoire des plages .....	13
— Lecture aléatoire	
Composition de votre programme .....	14
— Lecture programmée	
Utilisation des Super Audio CD multicanaux .....	15
— Fonction de gestion multicanaux	
<hr/>	
Informations complémentaires	
Précautions .....	19
Remarques sur les disques.....	20
Dépannage .....	21
Spécifications .....	22
Nomenclature .....	23

## Caractéristiques du lecteur

Ce lecteur peut lire des Super Audio CD bicanaux et multicanaux, ainsi que des CD conventionnels. Il présente aussi les caractéristiques suivantes :

- Bloc optique à deux lasers capable de lire un Super Audio CD ou un CD conventionnel en fonction de la longueur d'onde du faisceau laser.
- Accès plus rapide aux plages grâce à un servomécanisme de pointe.
- Fonctionnalités de gestion multicanaux permettant de parfaire l'environnement de lecture multicanaux en fonction de la disposition et de la taille des enceintes.
- Convertisseur Super Audio numérique/analogique permettant de restituer un son d'une qualité supérieure.
- Un Super Audio CD peut enregistrer 255 numéros de plage/index. Le SCD-XE597 dispose de cette fonction.
- La télécommande fournie peut piloter aussi bien le SCD-XE597 qu'un lecteur CD Sony conventionnel.

## Disques compatibles

Vous pouvez lire les types de disques suivants sur ce lecteur.

- Super Audio CD
- CD audio

Ce lecteur ne peut pas lire les disques suivants.

Si vous tentez de le faire, le message d'erreur « TOC ERROR » ou « NO DISC » apparaît.

- CD-ROM
- DVD, etc.

Disques audio encodés par des technologies de protection des droits d'auteur

Cet appareil est conçu pour la lecture de disques conformes à la norme Compact Disc (CD).

Récemment, des disques audio encodés par des technologies de protection des droits d'auteur ont été mis en vente par certaines maisons de disques. Veuillez noter que, parmi ces disques, certains ne sont pas conformes à la norme CD et qu'il est possible qu'ils ne puissent pas être lus sur cet appareil.

Remarques sur la lecture de CD-R/CD-RW

Vous ne pourrez peut-être pas lire les disques enregistrés sur des graveurs CD-R/CD-RW en raison de rayures, de saletés, de l'état d'enregistrement ou des caractéristiques du graveur. En outre, les disques non encore finalisés au terme de l'enregistrement sont illisibles. Dans ces cas, « READING » reste affiché ou « TOC ERROR » apparaît dans la fenêtre d'affichage.

Remarques sur les CD dts

Ne lisez pas de CD dts sur cet appareil. En effet, cela générerait beaucoup de bruit.

# A propos du Super Audio CD

Le Super Audio CD est un nouveau format de disque audio de qualité exceptionnelle assurant l'enregistrement de la musique avec la technologie DSD (Direct Stream Digital). Les CD conventionnels sont, quant à eux, enregistrés au format PCM. Avec une fréquence d'échantillonnage 64 fois supérieure à celle d'un CD conventionnel et une quantification des données sur 1 bit, la technologie DSD propose un large spectre de fréquences et une vaste plage dynamique sur toute la gamme de fréquences audio, ce qui lui permet de restituer une musique très fidèle au son d'origine.

## Types de Super Audio CD

Il existe deux types de disques qui se différencient par la combinaison couche SA-CD/couche CD.

**Couche SA-CD :** Couche signal haute densité pour Super Audio CD

**Couche CD<sup>1)</sup> :** Couche pouvant être lue sur un lecteur CD conventionnel

**Disque à une couche**  
(disque composé d'une seule couche SA-CD)

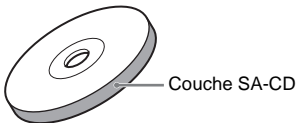

**Disque hybride<sup>2)</sup>**  
(disque composé d'une couche SA-CD et d'une couche CD)

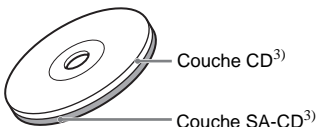

Une couche SA-CD se compose d'une zone bicanaux ou d'une zone multicanaux.

**Zone bicanaux :** Zone dans laquelle sont enregistrées 2 plages stéréo bicanaux.

**Zone multicanaux :** Zone dans laquelle sont enregistrées des plages multicanaux (jusqu'à 5.1 canaux).

**Exemple :**  
Lorsque la zone bicanaux et la zone multicanaux sont enregistrées sur la couche SA-CD d'un disque hybride.

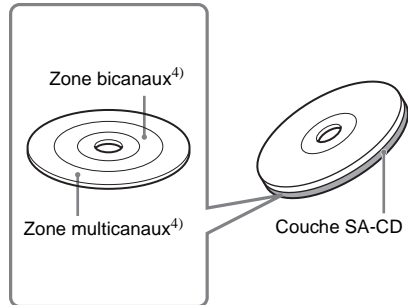

- 1) Vous pouvez lire la couche CD sur un lecteur CD conventionnel.
- 2) Les deux couches se trouvant sur la même face, il n'est pas nécessaire de retourner le disque.
- 3) Appuyez sur SA-CD/CD pour sélectionner la couche à écouter (voir page 9).
- 4) Si le disque comporte les deux zones, appuyez sur MULTI/2CH pour sélectionner celle que vous désirez écouter (voir page 10).

## Mise en service

### Mise en place des piles dans la télécommande

Insérez deux piles R6 (format AA) dans le logement réservé à cet effet, en respectant la position des pôles + et -. Pour utiliser la télécommande, pointez-la vers le capteur de télécommande  du lecteur.

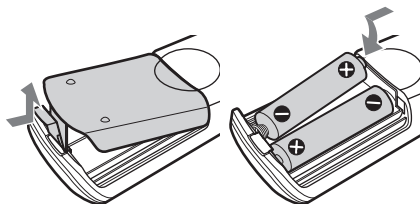

#### Conseil

En utilisation normale, les piles offrent une autonomie d'environ six mois. Lorsque la télécommande ne parvient plus à piloter le lecteur, insérez deux piles neuves.

#### Remarques

- Ne laissez pas la télécommande dans un espace extrêmement chaud ou humide.
- Veillez à ne laisser pénétrer aucun corps étranger dans la télécommande, surtout lorsque vous remplacez les piles.
- Ne mélangez pas des piles neuves et usagées.
- N'exposez pas le capteur de télécommande aux rayons directs du soleil ou d'un luminaire. Cela risque d'altérer son bon fonctionnement.
- Si vous ne comptez pas utiliser la télécommande pendant une longue période, retirez les piles pour éviter tout dommage dû à une fuite d'électrolyte ou à la corrosion.

## Connexion des composants audio

Branchez le lecteur Super Audio CD sur un composant audio. Veillez à mettre tous les composants hors tension avant d'établir les connexions et à les raccorder correctement pour éviter les bruits.

### Connexion à un amplificateur multicanaux

Lorsque vous disposez d'un amplificateur équipé de prises d'entrée 5.1CH (amplificateur multicanaux, amplificateur AV, etc.) et que vous connectez le lecteur et l'amplificateur par l'intermédiaire des prises ANALOG 5.1CH OUT (FRONT L/R, SURR L/R, CENTER, SUB WOOFER), vous pouvez lire un Super Audio CD multicanaux et profiter pleinement des avantages qu'il procure.

Utilisez les cordons de connexion audio pour établir cette connexion. Pour connecter FRONT ou SURR, utilisez les cordons de connexion (prises rouges et blanches) et respectez le code couleur pour associer les fiches et les prises : blanc (gauche) avec blanc et rouge (droite) avec rouge. Pour connecter CENTER et SUB WOOFER, utilisez les cordons de connexion (noirs).

#### Connexion de FRONT ou SURR

Cordons de connexion audio (un cordon fourni).

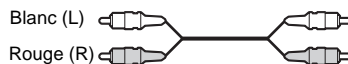

#### Connexion de CENTER ou SUB WOOFER

Cordons de connexion audio (non fournis).



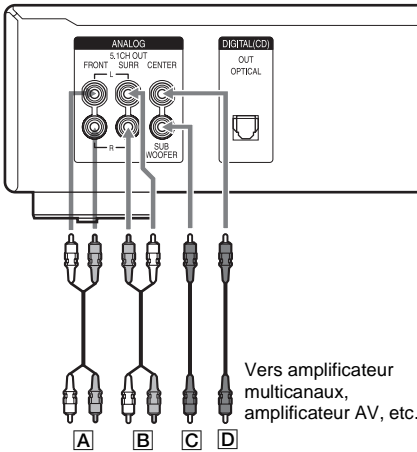

Vers amplificateur multicanaux, amplificateur AV, etc.

- A** :Vers prises d'entrée des enceintes avant (L/R)
- B** :Vers prises d'entrée des enceintes surround ou arrière (L/R)
- C** :Vers prise d'entrée du caisson de graves
- D** :Vers prise d'entrée de l'enceinte centrale

Remarque

Il existe des Super Audio CD à 5, 4 et 3 canaux. Lorsque vous lisez ces disques, le signal n'est pas reproduit par toutes les prises ANALOG 5.1CH OUT. Pour plus d'informations à ce sujet, reportez-vous à la pochette ou aux instructions du Super Audio CD.

## Connexion à un amplificateur stéréo ou une platine MD

En cas de connexion à un amplificateur stéréo ou de connexion analogique à une platine MD, raccordez le lecteur et le composant par l'intermédiaire des prises ANALOG 5.1CH OUT FRONT L/R.

Utilisez un cordon de connexion audio pour établir cette connexion. Respectez bien le code couleur pour associer correctement les fiches et les prises correspondantes : blanc (gauche) avec blanc et rouge (droite) avec rouge.

Cordon de connexion audio (fourni)

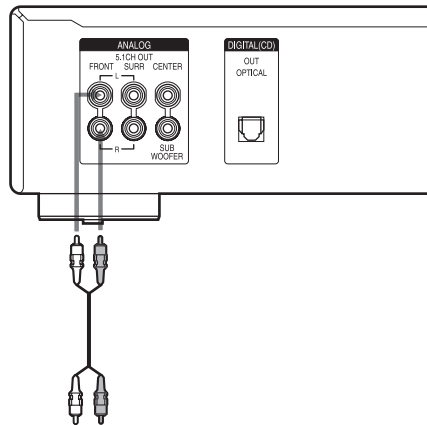
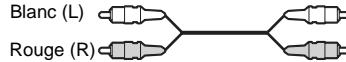

Vers prises d'entrée CD (Super Audio CD) ou d'entrée ligne (L/R) d'un amplificateur stéréo, d'une platine MD, etc.

Remarque

En cas de lecture d'un disque à zone bicanaux ou à zone multi-canaux par l'intermédiaire des prises ANALOG 5.1CH OUT FRONT L/R, remplacez la zone de lecture par défaut par « SEL- 2ch » (zone de lecture bicanaux) (voir page 10). Sinon, la zone de lecture multicanaux est automatiquement lue et seul le signal des enceintes avant est reproduit. Dans ce cas, vous ne risquez pas d'entendre les paroles ou d'autres sons, selon le disque.

## Connexion à un composant numérique

En cas de connexion à une platine MD ou un autre composant numérique par l'intermédiaire du connecteur DIGITAL (CD) OUT OPTICAL, vous pouvez effectuer un enregistrement numérique.

Utilisez un câble numérique optique pour établir cette connexion. En cas de raccordement du câble numérique optique au connecteur DIGITAL (CD) OUT OPTICAL, enfoncez la fiche du câble jusqu'à ce qu'elle se bloque en émettant un déclic.

Veillez à ne pas plier ou tordre le câble optique.

Câble numérique optique (non fourni)

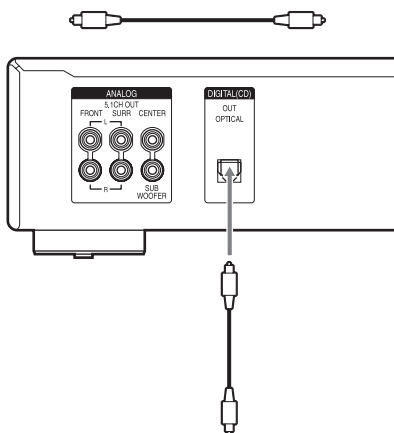

Vers connecteur d'entrée numérique optique CD d'une platine MD, etc.

### Remarque

Seuls les signaux audio des CD conventionnels peuvent être reproduits à partir du connecteur DIGITAL (CD) OUT OPTICAL. Les signaux du Super Audio CD ne peuvent pas être reproduits par l'intermédiaire du connecteur DIGITAL (CD) OUT OPTICAL.

## Connexion du cordon d'alimentation secteur

Branchez le cordon d'alimentation secteur sur une prise murale.

### Remarque

Installez cette chaîne afin de pouvoir débrancher immédiatement le cordon d'alimentation de la prise secteur en cas de problème.

## En cas d'utilisation d'un autre lecteur CD Sony conjointement avec ce lecteur

Vous pouvez piloter cet autre appareil à l'aide de la télécommande fournie avec ce lecteur en changeant simplement le mode de commande de la télécommande.

### Pour régler le mode de commande de la télécommande

- S'il est possible de régler le mode de commande de l'autre lecteur : Réglez le sélecteur CD1/2 de la télécommande de ce lecteur sur CD1 (réglage usine) et réglez la télécommande de l'autre appareil sur CD2.
- S'il n'est pas possible de régler le mode de commande de l'autre lecteur : Réglez le sélecteur CD1/2 de la télécommande de ce lecteur sur CD2.

### Pour régler le mode de commande de ce lecteur

- 1** Appuyez sur la touche MENU du lecteur.
- 2** Tournez **◀◀ AMS ▶▶** (ou appuyez plusieurs fois sur la touche **◀◀/▶▶** de la télécommande) pour sélectionner « CD1/2 SEL ».
- 3** Appuyez sur **◀◀ AMS ▶▶** (ou sur la touche ENTER de la télécommande). Le mode de commande en cours s'affiche.
- 4** Tournez **◀◀ AMS ▶▶** (ou appuyez sur la touche **◀◀/▶▶** de la télécommande) pour sélectionner « CD - 1 » ou « CD - 2 », puis appuyez sur **◀◀ AMS ▶▶** (ou sur la touche ENTER de la télécommande).



## Lecture des disques





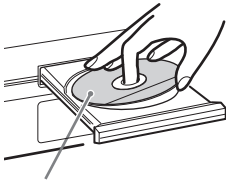

### Lecture d'un disque

La section ci-dessous vous explique comment passer en lecture normale et vous présente les opérations de base réalisables pendant la lecture.



- 1 Mettez l'amplificateur sous tension. Baissez le volume au minimum.**
- 2 Préparez la mise en route du lecteur à l'aide du sélecteur de source de l'amplificateur.**
- 3 Appuyez sur a touche POWER du lecteur pour le mettre sous tension.**
- 4 Appuyez sur la touche  du lecteur pour ouvrir le plateau et y placer un disque.**









Etiquette vers le haut

- 5 Appuyez sur .**  
La lecture commence à partir de la première plage. Si vous souhaitez que la lecture commence à partir d'une plage particulière, tournez  AMS  (ou appuyez plusieurs fois sur la touche /  de la télécommande) pour sélectionner le numéro de la plage avant d'appuyer sur .
- 6 Réglez le volume sur l'amplificateur.**

Opérations de base réalisables pendant la lecture

Pour	Procédez ainsi :
Arrêter la lecture	Appuyez sur  .
Arrêter temporairement la lecture	Appuyez sur  .

Pour	Procédez ainsi :
Reprendre la lecture après la pause	Appuyez sur  .
Sélectionner une plage	Tournez  AMS  (ou appuyez plusieurs fois sur la touche  /  de la télécommande).
Ejecter un disque	Appuyez sur la touche  du lecteur.

#### Conseil

Si vous mettez le lecteur sous tension alors qu'un disque s'y trouve déjà, la lecture commence automatiquement. En connectant un programmeur disponible dans le commerce, vous pouvez faire démarrer la lecture du disque quand bon vous semble.

#### Remarque







Au cours de la lecture, augmentez progressivement le volume à partir du niveau le plus faible. Cet appareil peut produire des sons, situés en dehors de la plage de fréquences normale, qui risquent d'endommager les enceintes ou de provoquer des troubles auditifs graves.

### Sélection de la couche de lecture

Si vous lisez un disque hybride comportant une couche SA-CD et une couche CD (page 5), vous pouvez sélectionner celle que vous désirez écouter. Les deux couches se trouvant sur la même face, il n'est pas nécessaire de retourner le disque.

**Appuyez sur SA-CD/CD pour sélectionner la couche de lecture souhaitée.**

Pour sélectionner la couche de lecture par défaut

- 1 Appuyez sur la touche MENU du lecteur.**
- 2 Tournez  AMS  (ou appuyez plusieurs fois sur la touche /  de la télécommande) jusqu'à ce que « LAYER SEL » s'affiche.**
- 3 Appuyez sur  AMS  (ou sur la touche ENTER de la télécommande).**  
La couche par défaut actuelle s'affiche.

- 4 Tournez **◀◀ AMS ▶▶** (ou appuyez sur la touche **◀◀/▶▶** de la télécommande) pour sélectionner la couche de lecture souhaitée.
- 5 Appuyez sur **◀◀ AMS ▶▶** (ou sur la touche **ENTER** de la télécommande).

## Sélection de la zone de lecture

Si vous lisez un disque comportant une zone de lecture bicanaux et une zone de lecture multicanaux (page 5), vous pouvez sélectionner celle que vous désirez écouter.

**Appuyez sur MULTI/2CH pour sélectionner la zone de lecture souhaitée.**

Pour sélectionner la zone de lecture par défaut

- 1 Appuyez sur la touche **MENU** du lecteur.
- 2 Tournez **◀◀ AMS ▶▶** (ou appuyez plusieurs fois sur la touche **◀◀/▶▶** de la télécommande) jusqu'à ce que « **M/2ch SEL** » s'affiche.
- 3 Appuyez sur **◀◀ AMS ▶▶** (ou sur la touche **ENTER** de la télécommande).  
La zone par défaut actuelle apparaît.
- 4 Tournez **◀◀ AMS ▶▶** (ou appuyez sur la touche **◀◀/▶▶** de la télécommande) pour sélectionner la zone de lecture souhaitée.
- 5 Appuyez sur **◀◀ AMS ▶▶** (ou sur la touche **ENTER** de la télécommande).

### Remarque

La zone de lecture multicanaux est automatiquement sélectionnée chaque fois que vous lancez la lecture, car le réglage d'usine est « **SEL- Mch** » (zone de lecture multicanaux). Sélectionnez « **SEL- 2ch** » (zone de lecture bicanaux) uniquement si les prises **ANALOG 5.1CH OUT FRONT L/R** sont connectées.

## Utilisation de la fenêtre d'affichage

La fenêtre d'affichage communique diverses informations sur le disque ou sur la plage en cours de lecture. Cette section décrit ces informations ainsi que les éléments affichés au cours des différents stades de la lecture.

### Informations sur le disque lors du chargement du disque

La fenêtre d'affichage indique le nombre total de plages et le temps de lecture total.

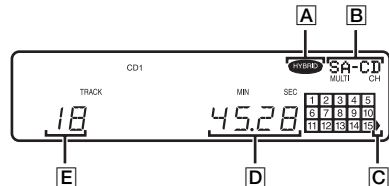

- A** : Disque hybride
- B** : Disque actuellement sélectionné et nombre de canaux pouvant être lus
- C** : Plage 16 et ultérieures (pour les disques comptant 16 plages ou davantage)
- D** : Temps de lecture total
- E** : Nombre total de plages

## Affichage d'informations

Les disques TEXT contiennent, outre les signaux audio, des informations telles que le titre du disque ou le nom de l'artiste. Ce lecteur peut afficher le titre du disque, le nom de l'artiste et le nom de la plage en cours au titre d'informations TEXT.

Lorsque le lecteur détecte la présence d'un disque TEXT, « TEXT » s'affiche. Si votre disque TEXT est en plusieurs langues, « MULTI-TEXT » s'affiche. Pour consulter les informations dans une autre langue, voir « Affichage des informations d'un disque TEXT en diverses langues » à la page 12.

Si un nom comporte plus de 13 caractères, les 12 premiers restent affichés une fois que le nom entier a défilé.

### Avant le début de la lecture

Appuyez plusieurs fois sur TIME/TEXT.

Chaque fois que vous appuyez sur la touche, le titre du disque et le nom de l'artiste s'affichent.

Lorsque vous sélectionnez le nom de l'artiste, « ART. » s'affiche.

#### Titre du disque\*



#### Nom de l'artiste\*



#### Nombre total de plages et temps de lecture total

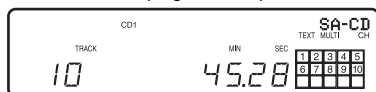

\* Uniquement pour disques TEXT

## Pendant la lecture d'un disque

Appuyez plusieurs fois sur TIME/TEXT.

Si le lecteur détecte la présence d'un Super Audio CD multicanaux, les informations relatives aux canaux s'affichent pendant quelques secondes à la suite du titre de la plage.



### Remarques

- Selon le disque, la fenêtre d'affichage risque de ne pas présenter tous les caractères.
- Ce lecteur ne peut afficher que le titre du disque, le nom de l'artiste et le nom des plages des disques de type TEXT. Aucune autre information ne peut être affichée.

## Désactivation de l'affichage des informations

### Appuyez sur la touche DISPLAY MODE de la télécommande.

Chaque fois que vous appuyez sur cette touche pendant la lecture d'un disque, l'affichage est alternativement désactivé et activé.

Même s'il est désactivé, l'affichage s'active lorsque vous appuyez sur certaines touches, puis se désactive de nouveau quelques secondes plus tard. Si, avant le début de la lecture, vous appuyez sur la touche de désactivation de l'affichage, « DISP OFF » s'affiche. Dès que vous appuyez sur cette touche pour le réactiver, « DISP ON » s'affiche.

## Affichage des informations d'un disque TEXT en diverses langues

Vous pouvez modifier la langue d'affichage à condition que le disque TEXT soit, lui-même, multilingue. Lorsque le lecteur détecte la présence d'un disque TEXT de cette nature, « MULTI-TEXT » s'affiche. Modifiez la langue en procédant ainsi :

**1 Appuyez sur la touche MENU du lecteur.**

**2 Tournez  $\lll$  AMS  $\ggg$  (ou appuyez plusieurs fois sur la touche  $\lll/\ggg$  de la télécommande) jusqu'à ce que « LANGUAGE » s'affiche.**

**3 Appuyez sur  $\lll$  AMS  $\ggg$  (ou sur la touche ENTER de la télécommande).**

La langue actuellement sélectionnée (ENGLISH, FRENCH, GERMAN, etc.) clignote.

Si le lecteur n'est pas en mesure d'afficher la langue utilisée dans un disque TEXT, « OTHER LANG » s'affiche.

**4 Tournez  $\lll$  AMS  $\ggg$  (ou appuyez plusieurs fois sur la touche  $\lll/\ggg$  de la télécommande) jusqu'à ce que la langue souhaitée s'affiche.**

**5 Appuyez sur  $\lll$  AMS  $\ggg$  (ou sur la touche ENTER de la télécommande).**

Après quelques secondes, les informations apparaissent dans la langue choisie.

## Localisation d'un point donné dans une plage

Vous pouvez localiser n'importe quel point donné sur le disque pendant la lecture ou la pause de ce dernier.

Localisation d'un point	Procédez ainsi :
En écoutant le son (Recherche)	Maintenez la touche $\lll/\ggg$ enfoncée pendant la lecture.
En regardant l'affichage du temps (Recherche rapide)	Maintenez la touche $\lll/\ggg$ enfoncée en mode pause.
En réglant le début de la lecture (Recherche par temps)	<b>1</b> Tournez $\lll$ AMS $\ggg$ (ou appuyez plusieurs fois sur la touche $\lll/\ggg$ de la télécommande) en mode d'arrêt pour sélectionner la plage de votre choix. <b>2</b> Maintenez la touche $\lll/\ggg$ enfoncée pour régler le début de la lecture en vous aidant de la fenêtre d'affichage, puis appuyez sur $\gg$ .

### Conseil

Lorsque « OVER » s'affiche, la fin du disque est atteinte. Appuyez sur  $\lll$  pour revenir en arrière.

### Remarque

Les plages trop courtes (quelques secondes seulement) ne permettent pas un bon suivi. La recherche risque alors de ne pas être effectuée correctement.

## Lecture répétée des plages

### — Lecture répétée

Vous pouvez répéter la lecture de la totalité du disque ou d'une plage déterminée. Compatible avec la lecture aléatoire et la lecture programmée ; ces fonctions permettent respectivement de répéter toutes les plages dans un ordre au hasard (page 13), ou toutes les plages d'un programme (page 14).

**Appuyez plusieurs fois sur la touche REPEAT de la télécommande jusqu'à ce que « REP » ou « REP1 » s'affiche.**

REP : Pour toutes les plages du (des) disque(s)  
REP1 : Pour une seule plage.

Quand « REP » est sélectionné, la lecture répétée change en fonction du mode de lecture choisi.

<b>Si le mode de lecture est</b>	<b>Le lecteur répète</b>
Lecture continue (page 9)	Toutes les plages dans l'ordre séquentiel.
Lecture aléatoire (page 13)	Toutes les plages dans un ordre aléatoire.
Lecture programmée (page 14)	Toutes les plages dans l'ordre du programme.

Pour annuler la lecture répétée

Appuyez sur la touche REPEAT de la télécommande jusqu'à ce que « REP » et « REP1 » disparaissent.

Remarque

Si vous éteignez le lecteur ou si vous débranchez son cordon d'alimentation secteur, vous annulez la lecture répétée.

## Lecture aléatoire des plages

### — Lecture aléatoire

Cette fonction permet au lecteur de lire toutes les plages du disque dans un ordre au hasard.

**1 Appuyez plusieurs fois sur PLAY MODE (ou sur la touche SHUFFLE de la télécommande) en mode d'arrêt jusqu'à ce que « SHUF » s'affiche.**

**2 Appuyez sur  $\triangleright$ .**

«  $\text{SHUF}$  » s'affiche pendant que le lecteur « mélange » les plages. Le lecteur s'arrête après une première lecture de toutes les plages.

Pour reprendre la lecture continue

Appuyez plusieurs fois sur PLAY MODE (ou sur la touche CONTINUE de la télécommande) en mode d'arrêt jusqu'à ce que « SHUF » et « PGM » s'affichent.

Remarque

Le lecteur ne revient pas sur les plages déjà lues.

# Composition de votre programme

## — Lecture programmée

Vous pouvez composer un programme contenant jusqu'à 32 plages en précisant l'ordre dans lequel vous voulez les écouter (soit 999 minutes 59 secondes en durée totale).

**1 Appuyez plusieurs fois sur PLAY MODE (ou sur la touche PROGRAM de la télécommande) en mode d'arrêt jusqu'à ce que « PGM » s'affiche.**

**2 Tournez  $\lll$  AMS  $\ggg$  (ou appuyez plusieurs fois sur la touche  $\lll$  /  $\ggg$  de la télécommande) pour sélectionner le numéro de la plage de votre choix.**

**3 Appuyez sur  $\lll$  AMS  $\ggg$  (ou sur la touche ENTER de la télécommande).**

**Si vous avez entré un numéro de plage incorrect**

Appuyez sur la touche CLEAR de la télécommande. Ensuite, répétez les étapes 2 et 3 pour entrer le numéro de plage correct.

**4 Répétez les étapes 2 à 3 pour entrer les autres plages.**

Chaque fois que vous entrez un numéro de plage, le nombre total de plages programmées s'affiche.

**5 Appuyez sur  $\triangleright$ .**

La lecture programmée commence.

### Pour reprendre la lecture continue

Appuyez plusieurs fois sur PLAY MODE (ou sur la touche CONTINUE de la télécommande) en mode d'arrêt jusqu'à ce que « SHUF » et « PGM » s'affichent.

Conseil

En fin d'exécution, le programme reste en mémoire. Appuyez sur  $\triangleright$  pour réécouter le programme depuis le début. Le programme reste en mémoire même lorsque vous arrêtez la lecture.

Remarques

- Si vous arrêtez le lecteur, débranchez le cordon d'alimentation, appuyez sur  $\text{⏻}$  sur le lecteur, ou bien changez de couche ou zone de lecture, et le programme sera effacé.
- Si vous changez de couche ou de zone de lecture pendant la lecture de programme, une seule plage sera lue depuis le début, puis le programme sera effacé.

---

## Vérification du contenu du programme

**Avant le début de la lecture ou pendant la lecture, appuyez plusieurs fois sur la touche CHECK de la télécommande.**

Chaque fois que vous appuyez sur la touche, les numéros des plages s'affichent dans l'ordre de la programmation.

Si vous appuyez sur la touche CHECK de la télécommande pendant la lecture, les numéros des plages programmées s'affichent en commençant par la plage en cours.

---

## Modification du programme

Vous pouvez modifier le contenu du programme en mode d'arrêt.

Pour	Procédez ainsi :
Effacer une plage	<b>1</b> Appuyez plusieurs fois sur la touche CHECK de la télécommande pour faire apparaître le numéro de la plage à effacer. <b>2</b> Appuyez sur la touche CLEAR de la télécommande.
Effacer la dernière plage du programme	Appuyez sur la touche CLEAR de la télécommande. Chaque fois que vous appuyez sur cette touche, la dernière plage du programme est effacée.
Ajouter une plage à la fin du programme	Exécutez les étapes 2 à 3.
Effacer toutes les plages	Maintenez enfoncée la touche CLEAR de la télécommande ou la touche $\blacksquare$ (pendant environ 2 secondes) pour faire apparaître « PGM CLEAR » dans la fenêtre d'affichage.

# Utilisation des Super Audio CD multicanaux

## — Fonction de gestion multicanaux

Ce lecteur est doté d'une fonction de gestion multicanaux qui règle le mode de lecture du Super Audio CD à l'aide du DSD-DSP (intégré au lecteur) en fonction de la configuration ou de la taille des enceintes.

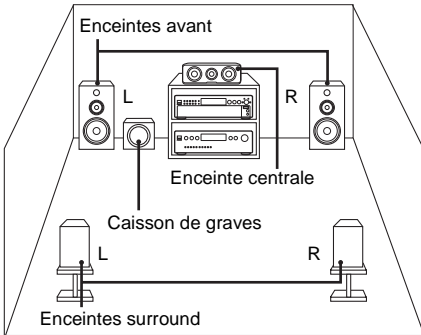

Pour activer la gestion multicanaux, sélectionnez le mode de lecture prédéfini approprié (lecture bicanaux ou lecture multicanaux) et réglez l'intensité des sorties de chaque enceinte (mode de lecture multicanaux uniquement).

### Remarques

- Cette fonction n'est compatible qu'avec la lecture d'un Super Audio CD.
- Selon la configuration des enceintes choisie, il n'est pas toujours possible de régler l'intensité des sorties des enceintes.

## Sélection du mode de lecture

- 1 Appuyez sur la touche **MENU** du lecteur.
- 2 Tournez **◀◀ AMS ▶▶** (ou appuyez plusieurs fois sur la touche **◀◀/▶▶** de la télécommande) jusqu'à ce que le **mode de canal souhaité s'affiche**.

2chSP MODE : Pour lire un Super Audio CD bicanaux

MchSP MODE : Pour lire un Super Audio CD multicanaux

- 3 Appuyez sur **◀◀ AMS ▶▶** (ou sur la touche **ENTER** de la télécommande).

Le mode de lecture s'affiche.

- 4 Tournez **◀◀ AMS ▶▶** (ou appuyez plusieurs fois sur la touche **◀◀/▶▶** de la télécommande) jusqu'à ce que le **mode de lecture souhaité s'affiche**.

Mode bicanaux

Mode de lecture	F	SW
2ch DIRECT*	○	—
2ch+SW	○	○

Mode multicanaux

Mode de lecture	F	C	SR	SW
Mch DIRECT*	○	○	○	○
5-LARGE+SW	L	L	L	○
5-LARGE	L	L	L	—
5-SMALL+SW	S	S	S	○
F-LARGE+SW	L	S	S	○
F-LARGE	L	S	S	—
NO-CNTR+SW	L	—	L	○
NO-CNTR	L	—	L	—

\* Chaque signal est directement transmis par chaque enceinte.

### Description des symboles

F : Enceintes avant

C : Enceinte centrale

SR : Enceintes surround

SW : Caisson de graves

○ : Signal émis

— : Signal non émis

L : Large

S : Small

## A propos de l'enceinte « Large » ou « Small »

Une enceinte est dite « L » si elle est capable de restituer pleinement les graves. Si vous sélectionnez « S » pour les enceintes surround, les fréquences graves sont reproduites par les enceintes avant et/ou le caisson de graves.

Pour une utilisation normale, sélectionnez « Mch DIRECT » ou réglez toutes les enceintes sur « L » (exemple : « 5-LARGE+SW », « 5-LARGE », etc.). Si le son s'accompagne de bruit ou si le mode de lecture multicanaux n'est pas en vigueur pendant la lecture d'un Super Audio CD multicanaux, réglez les enceintes concernées sur « S ».

## 5 Appuyez sur AMS (ou sur la touche ENTER de la télécommande).

Pour revenir à l'affichage normal, appuyez sur la touche MENU du lecteur.

### Remarques

- La gestion multicanaux ne fonctionne pas si vous sélectionnez « Mch DIRECT » (il est impossible de régler l'intensité des sorties de chaque enceinte).
- L'enceinte avant est automatiquement réglée sur « L » dès que vous réglez le caisson de graves sur « — ».
- En cas de lecture d'une plage ne comportant pas de signal LFE\*, le signal du caisson de graves n'est pas reproduit. Par conséquent, lorsque vous sélectionnez « Mch DIRECT », « 5-LARGE+SW » ou « NO-CNTR+SW », aucun signal n'est reproduit par le caisson de graves. En revanche, lorsque vous sélectionnez « 5-SMALL+SW » ou « F-LARGE+SW » (si vous réglez l'enceinte sur « S »), les fréquences graves sont reproduites par le caisson de graves.  
\* Low Frequency Enhancement (décrit en tant que « .1 CH »)
- Si vous sélectionnez un mode de lecture différent de « 2ch DIRECT » ou de « Mch DIRECT » à l'aide de la gestion multicanaux, la répartition du son sur les enceintes change, provoquant probablement une diminution du volume sonore global. Si tel est le cas, réglez le volume à l'aide de la commande du volume de l'amplificateur connecté.
- Si vous changez de mode de lecture alors que le lecteur est en mode multicanaux, le réglage de l'intensité des sorties est annulé.
- Cette fonction ne peut pas être utilisée pendant la lecture d'un CD.

## Réglage de l'intensité des sorties de chaque enceinte

Vous pouvez régler les éléments suivants avec le mode multicanaux :

### SURR BAL

Intensité relative des sorties des enceintes avant (FRONT L/R) et des enceintes surround (SURR L/R)

### CNTR BAL

Intensité relative des sorties des enceintes avant (FRONT L/R) et de l'enceinte centrale (CENTER)

### SW BAL

Intensité relative des sorties des enceintes avant (FRONT L/R) et du caisson de graves (SUB WOOFER)

### Remarques

- Certains réglages ne peuvent pas se faire selon le mode multicanaux choisi.
- Vous ne pouvez pas régler le niveau des enceintes lorsque « Mch DIRECT » est sélectionné.

## Pour régler l'intensité des sorties à partir du panneau avant du lecteur

Vous pouvez régler l'intensité des sorties de chaque enceinte en cours de lecture. Vous pouvez aussi procéder au réglage pendant l'écoute de la tonalité de test en mode d'arrêt.

### 1 Appuyez sur MENU.

### 2 Tournez AMS jusqu'à ce que « LEVEL ADJ » s'affiche.

### 3 Appuyez sur AMS .

Pendant la lecture, allez à l'étape 6.

### 4 Tournez AMS jusqu'à ce que « TONE ON » s'affiche.

### 5 Appuyez sur AMS .

La tonalité de test est reproduite, à tour de rôle, par chaque enceinte dont le nom apparaît simultanément dans la fenêtre d'affichage.



## 6 Tournez **◀◀ AMS ▶▶** pour faire apparaître l'élément voulu.

Sélectionnez l'élément parmi « SURR BAL », « CNTR BAL » ou « SW BAL ».

Remarque

Lorsque vous réglez le caisson de graves sur « — » en mode multicanaux (page 15), il est impossible de régler « SW BAL » (« NOT IN USE » s'affiche). De même, vous ne pouvez pas régler « CNTR BAL » ou « SURR BAL » (« NOT IN USE » s'affiche) lorsque l'enceinte correspondante est réglée sur « — ».

## 7 Appuyez sur **◀◀ AMS ▶▶**.

La fenêtre d'affichage du réglage de l'intensité apparaît.

En mode d'arrêt, la tonalité de test est émise par l'enceinte sélectionnée.

Exemple :

Si vous sélectionnez « SURR BAL » en mode d'arrêt, la tonalité de test est émise par les enceintes avant et surround.

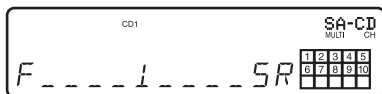

## 8 Tournez **◀◀ AMS ▶▶** pour régler l'intensité de sortie.

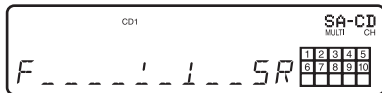

Remarque

L'intensité des sorties peut être réglée sur 24 pas. Comme il s'agit là de réglages fins, il peut s'avérer difficile d'observer le mouvement de l'aiguille.

## 9 Appuyez sur **◀◀ AMS ▶▶**.

Le lecteur reprend l'état de l'étape 6.

Répétez les étapes 6 à 9 pour procéder à d'autres réglages.

## 10 Appuyez sur MENU une fois les réglages terminés.

L'affichage reprend son apparence normale.

Pour régler l'intensité des sorties à partir de la télécommande

Vous pouvez régler l'intensité des sorties de chaque enceinte pendant l'écoute, à l'aide de la télécommande.

## 1 Appuyez sur LEVEL ADJ pendant la lecture ou en mode d'arrêt.

Pendant la lecture, allez à l'étape 4.

## 2 Appuyez plusieurs fois sur **◀◀ / ▶▶** pour faire apparaître « TONE ON » dans la fenêtre d'affichage.

## 3 Appuyez sur ENTER.

La tonalité de test est reproduite, à tour de rôle, par chaque enceinte dont le nom apparaît simultanément dans la fenêtre d'affichage.

## 4 Appuyez plusieurs fois sur **◀◀ / ▶▶** pour faire apparaître l'élément voulu.

Sélectionnez l'élément parmi « SURR BAL », « CNTR BAL » ou « SW BAL ».

Remarque

Lorsque vous réglez le caisson de graves sur « — » en mode multicanaux (page 15), il est impossible de régler « SW BAL » (« NOT IN USE » s'affiche). De même, vous ne pouvez pas régler « CNTR BAL » ou « SURR BAL » (« NOT IN USE » s'affiche) lorsque l'enceinte correspondante est réglée sur « — ».

## 5 Appuyez sur ENTER.

La fenêtre d'affichage du réglage de l'intensité apparaît.

En mode d'arrêt, la tonalité de test est émise par l'enceinte sélectionnée.

Exemple :

Si vous sélectionnez « SURR BAL » en mode d'arrêt, la tonalité de test est émise par les enceintes avant et surround.

## 6 Appuyez plusieurs fois sur **◀◀ / ▶▶** pour régler l'intensité de sortie.

Remarque

L'intensité des sorties peut être réglée sur 24 pas. Comme il s'agit là de réglages fins, il peut s'avérer difficile d'observer le mouvement de l'aiguille.

## 7 Appuyez sur ENTER.

Le lecteur reprend l'état de l'étape 4.

Répétez les étapes 4 à 7 pour procéder à d'autres réglages.

## 8 Appuyez sur LEVEL ADJ une fois les réglages terminés.

L'affichage reprend son apparence normale.

## Réglage de la distance des enceintes

Vous pouvez régler la distance des enceintes si l'amplificateur connecté ne possède pas d'élément de menu à cet effet. Par contre, s'il dispose de cette fonction, nous vous conseillons de régler la distance des enceintes sur l'amplificateur. Ce réglage n'est disponible que pour les Super Audio CD multicanaux.

### Remarque

Lorsque vous réglez la distance des enceintes sur ce lecteur et sur l'amplificateur, il est possible que ces deux réglages ne marchent pas et que vous ne puissiez pas obtenir un résultat correct.

### FRT DIST

Distance entre votre position d'écoute et les enceintes avant

Vous pouvez régler cette distance entre 1,0 mètre et 7,0 mètres (3 à 23 pieds) par pas de 0,1 mètre (1 pied).

Si les deux enceintes avant ne se trouvent pas à égale distance de la position d'écoute, réglez la distance par rapport à l'enceinte la plus proche.

### SURR DIST

Distance entre votre position d'écoute et les enceintes surround

Vous pouvez régler cette distance entre 1,0 mètre et 7,0 mètres (3 à 23 pieds) par pas de 0,1 mètre (1 pied).

Si les deux enceintes surround ne se trouvent pas à égale distance de la position d'écoute, réglez la distance par rapport à l'enceinte la plus proche.

### CNTR DIST

Distance entre votre position d'écoute et l'enceinte centrale

Vous pouvez régler cette distance entre 1,0 mètre et 7,0 mètres (3 à 23 pieds) par pas de 0,1 mètre (1 pied).

### SW DIST

Distance entre votre position d'écoute et le caisson de graves

Vous pouvez régler cette distance entre 1,0 mètre et 7,0 mètres (3 à 23 pieds) par pas de 0,1 mètre (1 pied).

## DIST UNIT

Unité de mesure appliquée aux mesures de distance (mètre ou pied)

Le réglage initial est « SEL-FEET » pour le modèle nord-américain et « SEL-METER » pour le modèle européen.

### Remarque

La distance des enceintes ne peut pas être réglée dans les cas suivants :

- Lorsque le lecteur lit les informations de disque d'un CD (ou la zone CD d'un Super Audio CD).
- Lorsque le lecteur lit la zone bicanaux d'un Super Audio CD.

- 1 Appuyez sur la touche MENU du lecteur.**
- 2 Tournez  $\lll$  AMS  $\ggg$  (ou appuyez plusieurs fois sur la touche  $\lll$ / $\ggg$  de la télécommande) jusqu'à ce que « SPK DIST » s'affiche.**
- 3 Appuyez sur  $\lll$  AMS  $\ggg$  (ou sur la touche ENTER de la télécommande).**
- 4 Tournez  $\lll$  AMS  $\ggg$  (ou appuyez plusieurs fois sur la touche  $\lll$ / $\ggg$  de la télécommande) jusqu'à ce que l'élément souhaité s'affiche.**  
Sélectionnez l'élément parmi « FRT DIST », « SURR DIST », « CNTR DIST » ou « SW DIST ».
- 5 Appuyez sur  $\lll$  AMS  $\ggg$  (ou sur la touche ENTER de la télécommande).**

### Remarque

Lorsque vous réglez le caisson de graves sur « — » en mode multicanaux (page 15), il est impossible de régler « SW DIST » (« NOT IN USE » s'affiche). De même, vous ne pouvez pas régler « CNTR DIST » (« NOT IN USE » s'affiche) lorsque l'enceinte centrale est réglée sur « — ».

Le réglage de la distance des enceintes s'affiche.

### Exemple :

Lorsque vous sélectionnez « SURR DIST » (alors que « DIST UNIT » est réglé sur « SEL-METER »).



- 6** Tournez **◀◀ AMS ▶▶** (ou appuyez plusieurs fois sur la touche **◀◀/▶▶** de la télécommande) pour régler la distance des enceintes.



- 7** Appuyez sur **◀◀ AMS ▶▶** (ou sur la touche **ENTER** de la télécommande).

Le lecteur reprend l'état de l'étape 4.

Répétez les étapes 4 à 7 pour procéder à d'autres réglages.

- 8** Appuyez sur la touche **MENU** du lecteur, une fois les réglages terminés.

L'affichage reprend son apparence normale.

## Sélection de l'unité de mesure de la distance

A l'étape 4 ci-dessus, sélectionnez « DIST UNIT ».

Tournez **◀◀ AMS ▶▶** (ou appuyez sur la touche **◀◀/▶▶** de la télécommande) pour sélectionner « SEL-METER » ou « SEL-FEET », puis appuyez sur **◀◀ AMS ▶▶** (ou sur la touche **ENTER** de la télécommande).

## Rétablissement des distances par défaut des enceintes

Réglez les distances de toutes les enceintes sur 3 mètres (10 pieds).

## Informations complémentaires

### Précautions

#### Sécurité

- Attention – L'utilisation d'instruments optiques avec cet appareil présente un risque oculaire.
- Si un solide ou un liquide venait à pénétrer le boîtier, débranchez le lecteur et faites-en vérifier tous les composants par un technicien qualifié avant de le réutiliser.
- Le cordon d'alimentation secteur ne doit être changé que dans un centre de service qualifié.
- L'appareil reste alimenté tant que le cordon d'alimentation est branché sur la prise secteur et ce, même si l'appareil est hors tension.

#### Sources d'alimentation

- Avant de faire fonctionner le lecteur, vérifiez que sa tension de fonctionnement est identique à celle de l'alimentation secteur locale. La tension de fonctionnement figure sur la plaque signalétique à l'arrière du lecteur.
- Le lecteur reste alimenté tant que le cordon d'alimentation est branché sur la prise secteur et ce, même si le lecteur est hors tension.
- Si vous ne comptez pas utiliser le lecteur pendant une longue période, débranchez-le de la prise secteur. Pour débrancher le cordon d'alimentation de la prise secteur, saisissez la fiche ; ne tirez jamais sur le cordon.

#### Installation

- Installez le lecteur dans un endroit suffisamment ventilé pour éviter une surchauffe interne.
- N'installez pas le lecteur sur une surface souple telle qu'un tapis. Vous risqueriez d'obstruer les trous de ventilation situés en dessous de l'appareil.
- N'installez pas le lecteur près d'une source de chaleur et ne le soumettez pas aux rayons directs du soleil, à la poussière ou à un choc mécanique.

## Fonctionnement

- Si vous déplacez directement le lecteur d'une pièce froide à un endroit chaud, ou l'installez dans un lieu très humide, de l'humidité peut se condenser sur les lentilles à l'intérieur du lecteur. Cela peut provoquer un dysfonctionnement de l'appareil. Si tel est le cas, retirez le disque et laissez le lecteur sous tension pendant une heure environ jusqu'à complète évaporation de l'humidité.
- A la mise sous tension, vous risquez d'entendre des bruits mécaniques lors du chargement du disque dans le lecteur Super Audio CD. Ces bruits sont normaux.

## Réglage du volume

N'augmentez pas trop le volume pendant la lecture d'un passage dépourvu de signal audio ou dont le signal est très faible. En effet, la lecture d'un passage de crête risquerait d'endommager les enceintes.

## Insertion d'un disque

Vous risquez d'entendre le lecteur émettre un bruit de transmission ou des bruits mécaniques. Ce bruit indique que le lecteur règle automatiquement ses mécanismes internes en fonction du disque inséré. Le bruit mécanique peut aussi résulter de l'insertion d'un disque voilé.

## Nettoyage

Nettoyez le boîtier, le panneau et les commandes à l'aide d'un chiffon doux légèrement imprégné d'une solution détergente neutre. N'utilisez pas de tampon abrasif, de poudre à récurer ni de solvant tel qu'alcool ou essence.

## Transport

- N'oubliez pas de retirer le disque du plateau.
- Veillez à toujours refermer le plateau.

Si vous avez des questions ou des problèmes concernant votre lecteur, consultez votre revendeur Sony le plus proche.

## Remarques sur les disques

### Manipulation des disques

- Pour maintenir un disque en bon état de propreté, tenez-le par les bords. Ne touchez pas la surface.
- Ne collez ni papier ni ruban adhésif sur le disque.



- N'utilisez que des disques circulaires. Si vous utilisez un disque de forme non standard (étoile, cœur ou carré, par exemple), vous risquez d'endommager le lecteur.
- N'utilisez pas de disques comportant des sceaux tels que disques usagés ou loués.

### Rangement des disques

- N'exposez pas le disque à la lumière directe du soleil ou à des sources de chaleur telles que des conduits d'air chaud.
- Après la lecture, rangez le disque dans son étui. Si vous empilez les disques les uns sur les autres sans étui, vous risquez de les endommager.

### Insertion du disque sur le plateau

Assurez-vous que le disque est correctement positionné sur le plateau.

Si ce n'est pas le cas, le lecteur ou le disque risque d'être endommagé.

### Entretien

- Si le disque est poussiéreux ou qu'il présente des traces de doigt, la qualité sonore risque d'en souffrir.
- Avant de lire un disque, nettoyez-le à l'aide d'un chiffon. Essayez-le en partant du centre vers les bords externes.



- Nettoyez le disque à l'aide d'un chiffon légèrement humide, puis enlevez les traces d'humidité avec un chiffon sec.
- N'utilisez pas de solvant (essence, diluants, produits nettoyants disponibles dans le commerce ou sprays antistatiques).

## Dépannage

Si vous rencontrez l'une des difficultés suivantes lors de l'utilisation du lecteur, ce guide de dépannage peut vous aider à résoudre les problèmes. Si un problème quelconque persiste, consultez votre revendeur Sony le plus proche.

---

### Aucun son n'est transmis.

- Vérifiez la connexion du lecteur.
- Vérifiez le bon fonctionnement de l'amplificateur.

---

### Aucun son n'est transmis par le connecteur DIGITAL (CD) OUT OPTICAL.

- Les signaux audio du Super Audio CD ne sont pas reproduits par le connecteur DIGITAL (CD) OUT OPTICAL.

---

### Impossible de lire le disque.

- Il n'y a pas de disque dans le lecteur.
- Placez le disque sur le plateau, étiquette vers le haut.
- Le disque est mal inséré. Rechargez le disque.
- Nettoyez le disque (voir page 20).
- Il y a condensation d'humidité à l'intérieur du lecteur.  
Retirez le disque et laissez le lecteur sous tension pendant une heure environ.
- Le disque qui se trouve sur le plateau n'est pas compatible (voir page 4).

---

### La télécommande ne fonctionne pas.

- Éliminez les obstacles séparant la télécommande du lecteur.
- Pointez la télécommande vers le capteur de télécommande du lecteur.
- Si les piles de la télécommande sont faibles, remplacez-les.
- Assurez-vous que le mode de commande de la télécommande (position du sélecteur CD1/2) (page 24) correspond à celui du lecteur (page 8).

---

### Aucun son n'est transmis de la prise SUB WOOFER.

- Sélectionnez un mode de lecture où un signal de caisson de graves est reproduit par la prise SUB WOOFER. Le mode s'affiche suivi de « + SW » (page 15) en cas de sélection d'un mode de ce type.
- Lorsque vous lisez une piste ne comportant pas de signal LFE, le signal est reproduit par la prise SUB WOOFER uniquement si vous sélectionnez « 5–SMALL+SW » ou « F–LARGE+SW » pour le mode multicanaux (page 15).

---

### Il est impossible d'éjecter un disque et « LOCKED » s'affiche.

- Contactez votre revendeur Sony ou le centre de service Sony le plus proche.
- 

### Vous avez essayé les solutions proposées

Si le lecteur ne fonctionne toujours pas correctement, ou si vous rencontrez un problème qui ne figure pas dans la liste ci-dessus, mettez le lecteur hors tension, débranchez-le pendant quelques minutes de la prise d'alimentation secteur, puis rebranchez-le.

# Spécifications

## En cas de lecture d'un Super Audio CD

Plage de fréquences en lecture	2 Hz à 100 kHz
Réponse en fréquence	2 Hz à 40 kHz (-3 dB)
Plage dynamique	100 dB ou supérieure
Taux de distorsion harmonique totale	0,0035 % maximum
Pleurage et scintillement	Inférieurs aux seuils mesurables ( $\pm 0,001$ % W. PEAK)

## En cas de lecture d'un CD

Réponse en fréquence	2 Hz à 20 kHz
Plage dynamique	96 dB ou supérieure
Taux de distorsion harmonique totale	0,0039 % maximum
Pleurage et scintillement	Inférieurs aux seuils mesurables ( $\pm 0,001$ % W. PEAK)

## Connecteur de sortie

	Type de prise	Niveau de sortie	Impédance de charge
ANALOG 5.1CH OUT	Prises phono	2 Vrms (à 50 kohms)	Supérieure à 10 kohms
DIGITAL (CD) OUT	Connecteur de sortie	-18 dBm	(Longueur d'onde laser :
OPTICAL*	optique carré		660 nm)

\* Ne transmet que les signaux audio du CD

## Généralités

Laser	Laser à semi-conducteur (Super Audio CD : $\lambda = 650$ nm) (CD : $\lambda = 780$ nm) Durée d'émission : continue
Alimentation électrique	230 V CA, 50/60 Hz
Consommation électrique	15 W
Dimensions (l/h/p)	430 × 95 × 283 mm, saillies comprises
Poids (approx.)	3,1 kg

## Accessoires fournis

Cordon de connexion audio	Rouge et blanc × 2 (1)
Télécommande	RM-SX800 (1)
Piles	R6 (format AA) (2)

La conception et les spécifications sont susceptibles d'être modifiées sans préavis.

# Nomenclature

Pour plus de détails, reportez-vous aux numéros de page indiqués entre parenthèses.

Les instructions de ce manuel décrivent les commandes du lecteur. Vous pouvez également utiliser les touches de la télécommande si elles portent des noms identiques ou similaires aux commandes du lecteur.

## Panneau avant

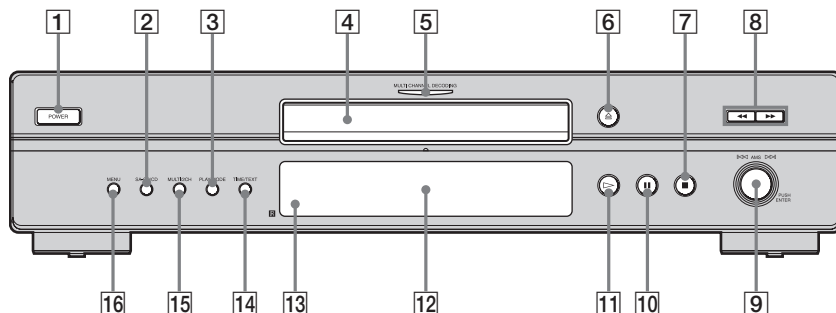

**1** Interrupteur d'alimentation **POWER** (9)

**2** Touche **SA-CD/CD** (5, 9)

En présence d'un disque hybride, cette touche permet de sélectionner la couche à lire : couche SA-CD et couche CD.

**3** Touche **PLAY MODE** (13, 14)

Appuyez sur cette touche pour sélectionner le mode de lecture.

**4** Plateau (9)

**5** Témoin **MULTI CHANNEL DECODING**

Ce témoin s'allume lorsque vous mettez le lecteur sous tension ou lorsqu'un Super Audio CD multicanaux est chargé et que vous sélectionnez la zone de lecture multicanaux en appuyant sur MULTI/2CH.

**6** Touche **⏮** (9)

**7** Touche **■** (9, 14)

**8** Touches **◀▶** (12)

**9** Molette **◀◀ AMS ▶▶**

(AMS : Automatic Music Sensor) (8, 9, 10, 12, 14, 15, 16, 18)

**10** Touche **||** (9)

**11** Touche **▷** (9, 12, 13, 14)

**12** Fenêtre d'affichage (10)

**13** Capteur de télécommande **Ⓜ** (6)

**14** Touche **TIME/TEXT** (11)

Cette touche permet d'afficher successivement le temps de lecture de la plage, le temps restant sur le disque ou les informations TEXT.

**15** Touche **MULTI/2CH** (5, 10)

Appuyez sur cette touche pour sélectionner la zone de lecture en cas de chargement d'un disque comportant une zone bicanaux et une zone multicanaux (page 5).

**16** Touche **MENU** (8, 9, 10, 12, 15, 16, 18)

Appuyez sur cette touche pour faire apparaître le menu.

Appuyez une nouvelle fois pour quitter le menu et revenir à l'affichage normal.

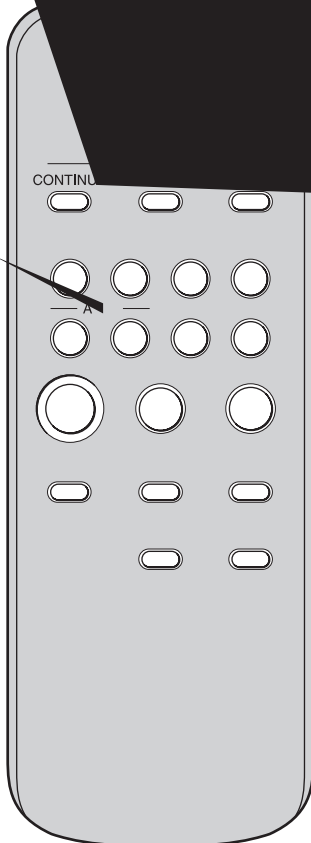

temps de lecture de la plage, le temps restant sur le disque ou les informations TEXT.

- 4 Touche DISPLAY MODE (12)**  
Appuyez sur cette touche pour activer ou désactiver l'affichage des informations.
- 5 Touches ◀◀/▶▶ (12)**
- 6 Touche CLEAR (14)**  
Appuyez sur cette touche pour effacer un numéro de plage d'un programme.
- 7 Touche LEVEL ADJ (17)**  
Appuyez sur cette touche pour régler l'intensité dans le cadre de la gestion multicanaux (page 15).
- 8 Touche ENTER (8, 9, 10, 12, 14, 15, 17, 18)**
- 9 Touche CHECK (14)**  
Appuyez sur cette touche pour vérifier la composition d'un programme.
- 10 Touche REPEAT (13)**
- 11 Touche ▷ (9, 12, 13, 14)**  
**Touche II (9)**  
**Touche ■ (9, 14)**
- 12 Touches AMS ◀◀/▶▶ (AMS : Automatic Music Sensor) (8, 9, 10, 12, 14, 15, 17, 18)**
- 13 Touche SA-CD/CD (5, 9)**  
En présence d'un disque hybride, cette touche permet de sélectionner la couche à lire : couche SA-CD et couche CD.
- 14 Touche MULTI/2CH (5, 10)**  
Appuyez sur cette touche pour sélectionner la zone de lecture en cas de chargement d'un disque comportant une zone bicanaux et une zone multicanaux (page 5).
- 15 Touches DISC SKIP +/- \***  
Appuyez sur cette touche pour sélectionner le disque.

\* Cette touche ne peut pas être utilisée avec ce lecteur.





## VORSICHT

**Um das Risiko eines Feuers oder elektrischen Schlags zu verringern, setzen Sie dieses Gerät keinem Regen und keiner Feuchtigkeit aus. Stromschlaggefahr! Öffnen Sie nicht das Gehäuse. Lassen Sie Wartungsarbeiten ausschließlich durch qualifizierte Techniker ausführen.**

Feuergefahr! Decken Sie die Lüftungsöffnungen des Geräts nicht mit Zeitungen, Tischdecken, Gardinen usw. ab. Stellen Sie keine brennenden Kerzen auf das Gerät.

Feuer- und Stromschlaggefahr! Stellen Sie keine mit Flüssigkeit gefüllten Gegenstände (z. B. Vasen) auf das Gerät.

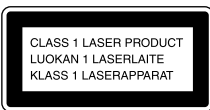

Bei diesem Gerät handelt es sich um ein Laser-Produkt der Klasse 1. Dieser Markierungsschild befindet sich außen an der Geräterückwand.



Entsorgen Sie leere Batterien nicht über den normalen Hausmüll, sondern geben Sie die Batterien zum Geschäft zurück oder entsorgen Sie sie als Sondermüll.

# Inhalt

Merkmale des CD-Players.....	4
Kompatible CD-Typen .....	4
Informationen über Super Audio CDs.....	5

---

## Erste Schritte

Einlegen der Batterien in die Fernbedienung .....	6
Anschließen der Audiokomponenten .....	6

---

## Wiedergeben von CDs

Wiedergeben einer CD .....	9
Verwenden des Displays .....	10
Suchen einer bestimmten Stelle in einem Track .....	13
Wiederholte Wiedergabe von Tracks .....	13
— Wiederholte Wiedergabe	
Wiedergeben der Tracks in zufälliger Reihenfolge.....	14
— Zufallswiedergabe	
Erstellen eines eigenen Programms.....	14
— Programmwiedergabe	
Wiedergeben einer Mehrkanal-Super Audio CD .....	15
— Mehrkanal-Verwaltungsfunktion	

---

## Weitere Informationen

Sicherheitsmaßnahmen.....	20
Hinweise zu CDs .....	21
Fehlerbehebung .....	22
Technische Daten .....	23
Verzeichnis der Teile und Bedienelemente .....	24

DE

## Merkmale des CD-Players

Dieser CD-Player eignet sich für Mehrkanal-Super Audio CDs, 2-Kanal-Super Audio CDs und für herkömmliche CDs. Das Gerät bietet die folgenden Merkmale:

- Duallaser-Abtastmechanismus zum Lesen von CDs nach Super Audio CD-Standard und herkömmlichen CDs, abhängig von der Wellenlänge.
- Fortschrittlicher Servomechanismus für den rascheren Zugriff auf die einzelnen Tracks.
- Mehrkanal-Verwaltungsfunktion zum individuellen Einstellen der Mehrkanal-Wiedergabeumgebung gemäß der jeweiligen Anordnung und Größe der Lautsprecher.
- Super Audio-D/A-Wandler für höhere Qualität bei der Klangreproduktion.
- Bei einer Super Audio CD können bis zu 255 Tracks markiert werden. Dieses Merkmal gilt für den SCD-XE597.
- Die mitgelieferte Fernbedienung eignet sich sowohl für den SCD-XE597 als auch für herkömmliche CD-Player von Sony.

## Kompatible CD-Typen

Die nachstehenden CD-Typen können mit diesem CD-Player wiedergegeben werden.

- Super Audio CDs
- Audio-CDs

Die nachstehenden CDs können mit diesem CD-Player nicht wiedergegeben werden. Bei der Wiedergabe wird die Fehlermeldung „TOC ERROR“ oder „NO DISC“ angezeigt.

- CD-ROMs
- DVDs usw.

Musik-CDs mit

Urheberrechtsschutzcodierung

Dieses Produkt ist auf die Wiedergabe von CDs ausgelegt, die dem Compact Disc-Standard (CD) entsprechen.

Seit neuestem bringen einige Schallplattenfirmen Musik-CDs mit Kopierschutztechnologien auf den Markt. Beachten Sie bitte, dass einige dieser CDs nicht dem CD-Standard entsprechen und mit diesem Produkt möglicherweise nicht wiedergegeben werden können.

Hinweise zur Wiedergabe von CD-Rs/  
CD-RWs

CDs, die in einem CD-R-/CD-RW-Laufwerk aufgenommen wurden, können möglicherweise wegen Kratzern oder Schmutz bzw. aufgrund der Aufnahmebedingungen oder der Laufwerkeigenschaften nicht wiedergegeben werden. Außerdem ist die Wiedergabe von CDs, die nach der Aufnahme nicht abgeschlossen wurden, nicht möglich. In diesen Fällen erscheint „READING“ weiter, oder „TOC ERROR“ erscheint im Display.

Hinweis zu dts-CDs

Lassen Sie mit diesem CD-Player keine dts-CDs wiedergeben. Andernfalls werden laute Störgeräusche erzeugt.

# Informationen über Super Audio CDs

Die Super Audio CD ist ein neuer Standard für qualitativ hochwertige Audio-CDs, bei dem die Musik im DSD-Format (Direct Stream Digital) aufgezeichnet wird. Bei herkömmlichen CDs erfolgt die Aufzeichnung im PCM-Format. Die Abtastrate beim DSD-Format ist 64-mal höher als bei herkömmlichen CDs. Die 1-Bit-Quantisierung sorgt sowohl für einen großen Frequenzbereich als auch für einen großen Dynamikbereich über den hörbaren Frequenzbereich. Die reproduzierte Musik ist so äußerst originalgetreu.

## Arten von Super Audio CDs

Es gibt zwei Arten von CDs, die sich durch die Kombination von SA-CD-Schicht und CD-Schicht unterscheiden.

**SA-CD-Schicht:** Signalschicht mit hoher Dichte für Super Audio CDs

**CD-Schicht<sup>1)</sup>:** Schicht, die mit einem herkömmlichen CD-Player gelesen werden kann

CD mit einer Schicht  
(CD, die eine einzige SA-CD-Schicht enthält)



Hybrid-CD<sup>2)</sup>  
(CD, die eine SA-CD-Schicht und eine CD-Schicht enthält)



Eine SA-CD-Schicht besteht aus einem 2-Kanal- oder einem Mehrkanalbereich.

**2-Kanal-Bereich:** Bereich, in dem 2-Kanal-Stereospuren aufgezeichnet sind

**Mehrkanalbereich:** Bereich, in dem Mehrkanalspuren (bis zu 5.1 Kanäle) aufgezeichnet sind

**Beispiel:**  
Wenn auf der SA-CD-Schicht einer Hybrid-CD ein 2-Kanal-Bereich und ein Mehrkanalbereich vorhanden sind

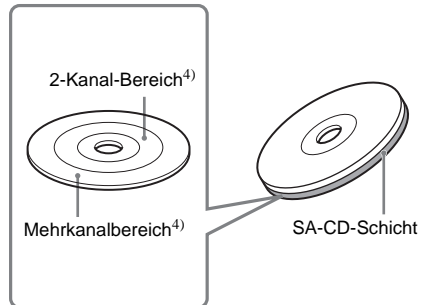

1) Die CD-Schicht kann mit einem herkömmlichen CD-Player wiedergegeben werden.

2) Die CD muss nicht umgedreht werden, weil sich beide Schichten auf nur einer Seite der CD befinden.

3) Wählen Sie mit SA-CD/CD die gewünschte Schicht aus (siehe Seite 9).

4) Bei einer CD mit beiden Bereichen wählen Sie mit MULTI/2CH den wiederzugebenden Bereich aus (siehe Seite 10).

## Erste Schritte

### Einlegen der Batterien in die Fernbedienung

Legen Sie zwei R6-Batterien (Größe AA) in das Batteriefach ein. Achten Sie dabei auf die richtige Polarität gemäß den Markierungen (+ und -). Richten Sie die Fernbedienung auf den Fernbedienungssensor  am CD-Player.

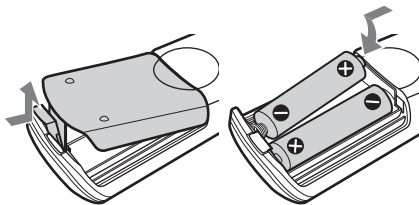

#### Tipp

Unter normalen Einsatzbedingungen halten die Batterien mindestens sechs Monate. Wenn der CD-Player nicht mehr auf die Fernbedienung reagiert, tauschen Sie beide Batterien gegen neue aus.

#### Hinweise

- Lagern Sie die Fernbedienung nicht an einem Ort mit extrem hoher Temperatur oder Feuchtigkeit.
- Lassen Sie keine Gegenstände in das Gehäuse der Fernbedienung fallen. Dies gilt insbesondere während des Batteriewechsels.
- Verwenden Sie eine alte und eine neue Batterie nicht gleichzeitig.
- Setzen Sie die Fernbedienung keinem direkten Sonnenlicht und keiner starken Kunstlichteinstrahlung aus. Dies kann zu Fehlfunktionen führen.
- Wenn Sie die Fernbedienung längere Zeit nicht gebrauchen, nehmen Sie die Batterien heraus, damit die Fernbedienung nicht durch eventuell auslaufende oder korrodierende Batterien beschädigt wird.

## Anschließen der Audiokomponenten

Schließen Sie den Super Audio CD-Player an eine Audiokomponente an. Schalten Sie alle Komponenten aus, bevor Sie die Verbindungen herstellen. Achten Sie auf festen Anschluss, damit kein Rauschen entsteht.

### Anschließen eines Mehrkanalverstärkers

Wenn Sie einen Verstärker mit 5.1CH-Eingangsbuchsen verwenden (z. B. einen Mehrkanalverstärker oder AV-Verstärker) und dabei den CD-Player und den Verstärker über die ANALOG 5.1CH OUT-Buchsen miteinander verbinden (FRONT L/R, SURR L/R, CENTER, SUB WOOFER), können Sie Mehrkanal-Super Audio CDs in Mehrkanalwiedergabe abspielen. Diese Verbindung wird mithilfe von Audioanschlusskabeln hergestellt. Bei den Anschlüssen für FRONT oder SURR verwenden Sie Anschlusskabel mit farbcodierten Stiften (rote und weiße Buchsen) und stecken die farbigen Stifte jeweils in die zugehörige Buchse: weißer Stift in weiße Buchse (links), roter Stift in rote Buchse (rechts). Bei den Anschlüssen für CENTER und SUB WOOFER verwenden Sie schwarze Anschlusskabel.

#### Anschlüsse für FRONT oder SURR

Audioanschlusskabel (ein Kabel mitgeliefert)

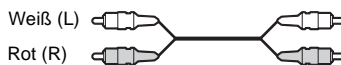

#### Anschlüsse für CENTER oder SUB WOOFER

Audioanschlusskabel (nicht mitgeliefert)



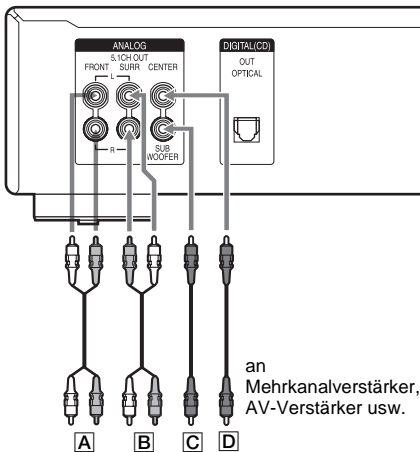

- A:** an Eingangsbuchsen für vordere Lautsprecher (L/R)  
**B:** an Eingangsbuchsen für Surround-Lautsprecher oder rückwärtige Lautsprecher (L/R)  
**C:** an Subwoofer-Eingangsbuchse  
**D:** an Eingangsbuchse für den mittleren Lautsprecher

#### Hinweis

Super Audio CDs sind mit fünf, vier und drei Kanälen verfügbar (5CH, 4CH bzw. 3CH). Bei diesen CDs wird das Signal nicht an allen ANALOG 5.1CH OUT-Buchsen wiedergegeben. Weitere Informationen zur Wiedergabe finden Sie auf der CD-Hülle sowie in den Anweisungen zur Super Audio CD.

## Anschließen eines Stereoverstärkers oder MD-Decks

Wenn Sie einen Stereoverstärker anschließen oder eine analoge Verbindung zu einem MD-Deck herstellen, schließen Sie den Player und die Komponente über die Buchsen ANALOG 5.1CH OUT FRONT L/R an.

Diese Verbindung wird mithilfe eines Audioanschlusskabels hergestellt. Stecken Sie die farbigen Stifte jeweils in die zugehörige Buchse: weißer Stift in weiße Buchse (links), roter Stift in rote Buchse (rechts).

Audioanschlusskabel (mitgeliefert)

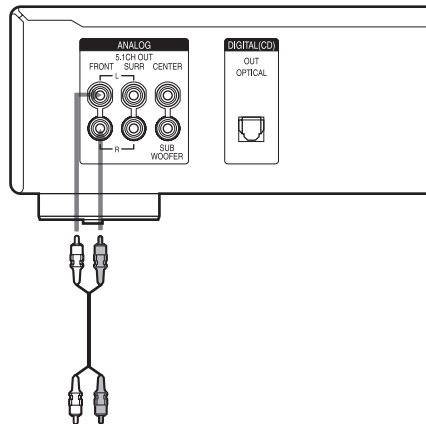
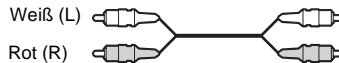

an CD (Super Audio CD)- oder Leitungseingangsbuchsen (L/R) an einem Stereoverstärker, MD-Deck usw.

#### Hinweis

Wenn eine CD mit 2-Kanal-Wiedergabebereich und Mehrkanal-Wiedergabebereich über die Buchsen ANALOG 5.1CH OUT FRONT L/R wiedergegeben wird, ändern Sie den Standardwiedergabebereich in "SEL- 2ch" (2-Kanal-Wiedergabebereich) (siehe Seite 10). Andernfalls wird automatisch der Mehrkanal-Wiedergabebereich wiedergegeben und nur das Signal für die vorderen Lautsprecher wird ausgegeben. In diesem Fall sind die Gesangsstimmen oder andere Töne je nach CD möglicherweise nicht zu hören.

Fortsetzung

---

## Anschließen einer digitalen Komponente

Wenn Sie ein MD-Deck oder eine andere digitale Komponente über den Anschluss DIGITAL (CD) OUT OPTICAL anschließen, können Sie digitale Aufnahmen machen. Diese Verbindung wird mithilfe eines optischen Digitalkabels hergestellt. Wenn Sie das optische Digitalkabel an den Anschluss DIGITAL (CD) OUT OPTICAL anschließen, drücken Sie den Kabelstecker hinein, bis er mit einem Klicken einrastet.

Das optische Kabel darf nicht geknickt oder verdreht werden.

Optisches Digitalkabel (nicht mitgeliefert)

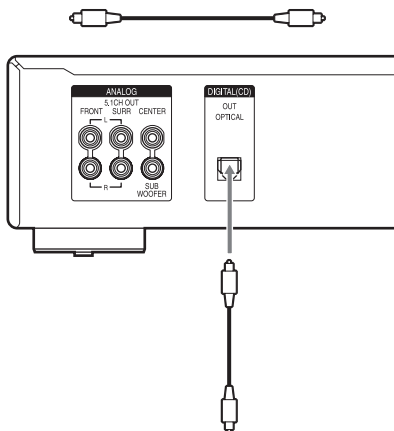

an optischen CD-Digitaleingang an einem MD-Deck usw.

### Hinweis

Über den Anschluss DIGITAL (CD) OUT OPTICAL können lediglich die Audiosignale herkömmlicher CDs ausgegeben werden. Die Wiedergabe von Signalen einer Super Audio CD über den Anschluss DIGITAL (CD) OUT OPTICAL ist nicht möglich.

---

## Anschließen des Netzkabels

Verbinden Sie das Netzkabel mit einer Netzsteckdose.

### Hinweis

Stellen Sie das System so auf, dass der Netzstecker bei Problemen schnell aus der Wandsteckdose gezogen werden kann.

---

## Wenn Sie einen anderen CD-Player von Sony zusammen mit diesem CD-Player verwenden

Sie können die mitgelieferte Fernbedienung so einstellen, dass sie nur diesen CD-Player steuert, indem Sie den Befehlsmodus der Fernbedienung ändern.

### So stellen Sie den Befehlsmodus der Fernbedienung ein

- Wenn der Befehlsmodus am anderen Player eingestellt werden kann:  
Stellen Sie den Schalter CD1/2 an der Fernbedienung dieses Players auf CD1 (werkseitige Einstellung) und stellen Sie die Fernbedienung des anderen CD-Players auf CD2 ein.
- Wenn der Befehlsmodus am anderen Player nicht eingestellt werden kann:  
Stellen Sie den Schalter CD1/2 an der Fernbedienung dieses Players auf CD2.

### So stellen Sie den Befehlsmodus an diesem CD-Player ein

- 1** Drücken Sie **MENU** am CD-Player.
- 2** Drehen Sie **◀◀ AMS ▶▶** (bzw. drücken Sie mehrmals **◀▶** auf der Fernbedienung) und wählen Sie „CD1/2 SEL“.
- 3** Drücken Sie **◀◀ AMS ▶▶** (bzw. **ENTER** auf der Fernbedienung).  
Der aktuelle Befehlsmodus wird angezeigt.
- 4** Drehen Sie **◀◀ AMS ▶▶** (bzw. drücken Sie **◀▶** auf der Fernbedienung), um „CD - 1“ oder „CD - 2“ auszuwählen, und drücken Sie dann **◀◀ AMS ▶▶** (bzw. **ENTER** auf der Fernbedienung).



## Wiedergeben von CDs

### Wiedergeben einer CD

Im Folgenden werden die Schritte für die normale Wiedergabe und die grundlegenden Aktionen während der Wiedergabe erläutert.

- 1 Schalten Sie den Verstärker ein. Stellen Sie den Lautstärkereglер auf die niedrigste Lautstärke ein.**
- 2 Wählen Sie mit dem Eingangswählschalter am Verstärker diesen Player aus.**
- 3 Drücken Sie zum Einschalten des CD-Players POWER am Player.**
- 4 Öffnen Sie das CD-Fach mit  $\triangleleft$  am CD-Player und legen Sie eine CD in das Fach ein.**

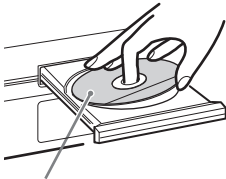

Label nach oben

- 5 Drücken Sie  $\triangleright$ .**  
Die Wiedergabe beginnt mit dem ersten Track. Wenn die Wiedergabe mit einem anderen Track beginnen soll, wählen Sie die Nummer des gewünschten Tracks aus, indem Sie  $\lll$  AMS  $\ggg$  drehen (bzw.  $\lll$  /  $\ggg$  auf der Fernbedienung mehrmals drücken). Drücken Sie anschließend  $\triangleright$ .
- 6 Stellen Sie die Lautstärke am Verstärker ein.**

Grundlegende Aktionen während der Wiedergabe

Funktion	Vorgehen
Wiedergabe beenden	Drücken Sie $\blacksquare$ .

Funktion	Vorgehen
Wiedergabe unterbrechen (Pause)	Drücken Sie $\blacksquare$ .
Wiedergabe nach Pause fortsetzen	Drücken Sie $\blacksquare$ oder $\triangleright$ .
Track auswählen	Drehen Sie $\lll$ AMS $\ggg$ (bzw. drücken Sie mehrmals $\lll$ / $\ggg$ auf der Fernbedienung).
CD auswerfen	Drücken Sie $\triangleleft$ am CD-Player.

#### Tipп

Wenn Sie den CD-Player einschalten, während bereits eine CD eingelegt ist, wird die Wiedergabe automatisch gestartet. Wenn Sie den CD-Player an eine handelsübliche Zeitschaltuhr anschließen, können Sie die Wiedergabe zu einem beliebigen Zeitpunkt starten lassen.

#### Hinweis

Erhöhen Sie die Lautstärke während der Wiedergabe nach und nach, beginnend mit der niedrigsten Einstellung. Die Ausgabe dieses Players kann Bandbreiten umfassen, die außerhalb des normalen Hörbereichs liegen. Dies kann zu Schäden an den Lautsprechern oder gar Gehörschäden führen.

### Auswählen der Wiedergabeschicht

Bei der Wiedergabe einer Hybrid-CD mit einer SA-CD-Schicht und einer CD-Schicht (Seite 5) können Sie die gewünschte Schicht auswählen. Zudem muss die CD nicht umgedreht werden, weil sich beide Schichten auf nur einer Seite der CD befinden.

**Wählen Sie mit SA-CD/CD die gewünschte Wiedergabeschicht aus.**

So wählen Sie die Standardwiedergabeschicht aus

- 1 Drücken Sie MENU am CD-Player.**
- 2 Drehen Sie  $\lll$  AMS  $\ggg$  (bzw. drücken Sie mehrmals  $\lll$  /  $\ggg$  auf der Fernbedienung), bis „LAYER SEL“ im Display erscheint.**
- 3 Drücken Sie  $\lll$  AMS  $\ggg$  (bzw. ENTER auf der Fernbedienung).**

Die aktuelle Standardschicht wird angezeigt.

- 4 Drehen Sie **◀◀ AMS ▶▶** (bzw. drücken Sie **◀◀/▶▶** auf der Fernbedienung), um die gewünschte Wiedergabeschicht auszuwählen.
- 5 Drücken Sie **◀◀ AMS ▶▶** (bzw. ENTER auf der Fernbedienung).

## Auswählen des Wiedergabebereichs

Bei der Wiedergabe einer CD mit 2-Kanal-Wiedergabebereich und Mehrkanal-Wiedergabebereich (Seite 5) können Sie den gewünschten Wiedergabebereich auswählen.

**Wählen Sie mit MULTI/2CH den gewünschten Wiedergabebereich aus.**

So wählen Sie den Standardwiedergabebereich aus

- 1 Drücken Sie MENU am CD-Player.
- 2 Drehen Sie **◀◀ AMS ▶▶** (bzw. drücken Sie mehrmals **◀◀/▶▶** auf der Fernbedienung), bis „M/2ch SEL“ im Display erscheint.
- 3 Drücken Sie **◀◀ AMS ▶▶** (bzw. ENTER auf der Fernbedienung). Der aktuelle Standardbereich wird angezeigt.
- 4 Drehen Sie **◀◀ AMS ▶▶** (bzw. drücken Sie **◀◀/▶▶** auf der Fernbedienung), um den gewünschten Wiedergabebereich auszuwählen.
- 5 Drücken Sie **◀◀ AMS ▶▶** (bzw. ENTER auf der Fernbedienung).

### Hinweis

Der Mehrkanal-Wiedergabebereich wird bei jedem Starten der Wiedergabe automatisch ausgewählt, da „SEL– Mch“ (Mehrkanal-Wiedergabebereich) die werkseitige Einstellung ist. Wählen Sie „SEL– 2ch“ (2-Kanal-Wiedergabebereich), wenn nur die Buchsen ANALOG 5.1CH OUT FRONT L/R angeschlossen sind.

## Verwenden des Displays

Im Display werden verschiedene Informationen zur eingelegten CD oder zum aktuellen Track angezeigt. In diesem Abschnitt werden die Informationen zur eingelegten CD beschrieben, außerdem die Informationen zu den verschiedenen Wiedergabestatus-Optionen.

## CD-Informationen zur eingelegten CD

Im Display wird die Gesamtzahl der Tracks und die Gesamtspieldauer angegeben.

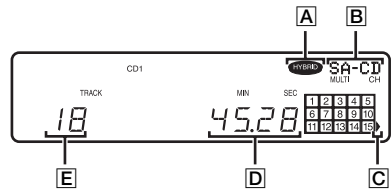

- A: Hybrid-CD
- B: Eingelegte CD und Anzahl abspielbarer Kanäle
- C: Track 16 und höher (bei CDs mit mindestens 16 Tracks)
- D: Gesamtspieldauer
- E: Gesamtzahl der Tracks

Informationen

Audiosignale, wie den CD-Interpreten. Dieser zeigt den Namen des aktuellen Tracks

TEXT-CD erkennt, "TEXT"  
 CD mehrere "MULTI-TEXT"  
 gen der Sprache finden  
 mationen von Sprachen" auf

ehr Zeichen läuft  
 e ersten  
 nd angezeigt.

Wiedergabe

TEXT.  
 er CD-Titel oder  
 splay aufgeführt.  
 ppreten  
 m Display.

Während der Wiedergabe einer CD

Drücken Sie mehrmals TIME/TEXT.  
 Wenn der CD-Player eine Mehrkanal-Super Audio CD erkennt, werden der Titel des Tracks und danach einige Sekunden lang die Kanaldaten angezeigt.

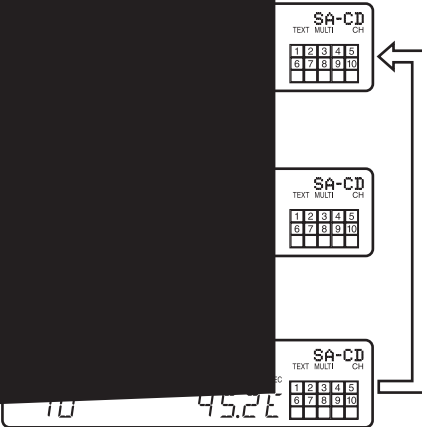

Hinweise

- Je nach CD werden im Display möglicherweise nicht alle Zeichen angezeigt.
- Mit diesem CD-Player können Sie nur den CD-Titel, den Namen des Interpreten sowie die Titel der Tracks von TEXT-CDs abrufen. Andere Informationen können nicht angezeigt werden.

---

## Ausschalten der Informationen im Display

### **Drücken Sie DISPLAY MODE auf der Fernbedienung.**









Mit jedem Tastendruck während der Wiedergabe einer CD wird das Display ein- und wieder ausgeschaltet.

Wenn das Display ausgeschaltet ist und bestimmte Tasten gedrückt werden, schaltet es sich ein und nach einigen Sekunden wieder aus. Wenn Sie vor Beginn der Wiedergabe die Taste zum Ausschalten des Displays drücken, wird „DISP OFF“ angezeigt. Wenn Sie die Taste zum Einschalten des Displays drücken, wird „DISP ON“ angezeigt.





---

## Anzeigen der Informationen von einer TEXT-CD in anderen Sprachen

Bei TEXT-CDs in mehreren Sprachen können Sie die Anzeige auf eine bestimmte Sprache umschalten. Wenn der CD-Player eine solche TEXT-CD erkennt, wird im Display „MULTI-TEXT“ angezeigt. Ändern Sie die Sprache gemäß den nachstehenden Anweisungen.

- 1 Drücken Sie MENU am CD-Player.**
- 2 Drehen Sie    (bzw. drücken Sie mehrmals  /  auf der Fernbedienung), bis „LANGUAGE“ im Display erscheint.**
- 3 Drücken Sie    (bzw. ENTER auf der Fernbedienung).**

Die derzeit ausgewählte Sprache (ENGLISH, FRENCH, GERMAN usw.) blinkt.

Wenn der CD-Player die Sprache einer TEXT-CD nicht darstellen kann, wird im Display „OTHER LANG“ angezeigt.
- 4 Drehen Sie    (bzw. drücken Sie mehrmals  /  auf der Fernbedienung), bis die gewünschte Sprache im Display erscheint.**

## **5 Drücken Sie (bzw. ENTER auf der Fernbedienung).**

Nach wenigen Sekunden werden die Informationen in der ausgewählten Sprache angezeigt.

## Suchen einer bestimmten Stelle in einem Track

Während der Wiedergabe und bei einer Pause können Sie eine bestimmte Stelle in einem Track suchen.

### Suchen einer Stelle Vorgehen

bei gleichzeitiger Tonwiedergabe (Suche)	Halten Sie ◀◀/▶▶ während der Wiedergabe gedrückt.
durch Beobachten der Zeitanzeige (Schnellsuche)	Halten Sie ◀◀/▶▶ während der Wiedergabepause gedrückt.
durch Einstellen der Anfangszeit (Zeitsuche)	<p><b>1</b> Drehen Sie im Stoppmodus ◀◀◀ AMS ▶▶▶ (bzw. ◀◀/▶▶) auf der Fernbedienung) und wählen Sie den gewünschten Track aus.</p> <p><b>2</b> Halten Sie ◀◀/▶▶ gedrückt, um so den Zeitpunkt einzustellen, an dem die Wiedergabe beginnen soll. Beobachten Sie dabei das Display. Drücken Sie anschließend ▶.</p>

#### Tipps

Wenn „OVER“ im Display erscheint, wurde das Ende der CD erreicht. Halten Sie ◀◀ gedrückt, um zurückzuschalten.

#### Hinweis

Tracks mit einer Länge von nur wenigen Sekunden sind unter Umständen zu kurz für die Tonwiedergabe beim Suchen. In diesem Fall funktioniert die Suchfunktion des CD-Players möglicherweise nicht fehlerfrei.

## Wiederholte Wiedergabe von Tracks

### — Wiederholte Wiedergabe

Sie können eine ganze CD oder einen bestimmten Track wiederholt wiedergeben lassen. Wenn Sie diese Funktion zusammen mit der Zufallswiedergabe einsetzen, werden alle Tracks in zufälliger Reihenfolge wiederholt wiedergegeben (Seite 14). Wenn Sie sie mit der Programmwiedergabe verwenden, werden alle Tracks in einem Programm wiederholt wiedergegeben (Seite 14).

### Drücken Sie REPEAT auf der Fernbedienung so oft, bis „REP“ oder „REP1“ im Display erscheint.

REP: Gilt für alle Tracks auf der CD.

REP1: Gilt nur für einen einzelnen Track.

Wenn Sie „REP“ auswählen, hängt die wiederholte Wiedergabe vom ausgewählten Wiedergabemodus ab.

Wiedergabemodus	Wiederholte Tracks
Normale Wiedergabe (Seite 9)	Alle Tracks in normaler Reihenfolge.
Zufallswiedergabe (Seite 14)	Alle Tracks in zufälliger Reihenfolge.
Programmwiedergabe (Seite 14)	Alle Tracks im Programm nacheinander.

### So beenden Sie die wiederholte Wiedergabe

Drücken Sie REPEAT auf der Fernbedienung so oft, bis „REP“ und „REP1“ nicht mehr angezeigt werden.

#### Hinweis

Wenn Sie den CD-Player ausschalten oder das Netzkabel lösen, wird die wiederholte Wiedergabe beendet.

## Wiedergeben der Tracks in zufälliger Reihenfolge

### — Zufallswiedergabe

Bei der Zufallswiedergabe werden alle Tracks auf der CD in zufälliger Reihenfolge abgespielt.

**1 Drücken Sie im Stoppmodus mehrmals PLAY MODE (bzw. SHUFFLE auf der Fernbedienung), bis „SHUF“ im Display erscheint.**

**2 Drücken Sie ▷.**

Beim „Mischen“ der Tracks wird „EJ“ angezeigt. Alle Tracks werden einmal wiedergegeben, anschließend wird die Wiedergabe beendet.

So schalten Sie wieder in die normale Wiedergabe

Drücken Sie im Stoppmodus mehrmals PLAY MODE (bzw. drücken Sie CONTINUE auf der Fernbedienung), bis „SHUF“ und „PGM“ nicht mehr angezeigt werden.

#### Hinweis

Es ist nicht möglich, zu Tracks zurückzuschalten, die bereits abgespielt wurden.

## Erstellen eines eigenen Programms

### — Programmwiedergabe

Sie können die gewünschten Tracks angeben und die Reihenfolge für die Wiedergabe in einem Programm mit bis zu 32 Schritten (bzw. 999 Min. 59 Sek. Programmdauer) festlegen.

**1 Drücken Sie im Stoppmodus mehrmals PLAY MODE (bzw. drücken Sie PROGRAM auf der Fernbedienung), bis „PGM“ im Display erscheint.**

**2 Drehen Sie ◀◀ AMS ▶▶ (bzw. drücken Sie mehrmals ◀◀ / ▶▶ auf der Fernbedienung) und wählen Sie die Nummer des gewünschten Tracks.**

**3 Drücken Sie ◀◀ AMS ▶▶ (bzw. ENTER auf der Fernbedienung).**

#### Wenn Sie die falsche Tracknummer eingegeben haben

Drücken Sie CLEAR auf der Fernbedienung. Gehen Sie dann wie in Schritt 2 und 3 erläutert vor und geben Sie die richtige Tracknummer ein.

**4 Gehen Sie wie in Schritt 2 bis 3 erläutert für alle gewünschten Tracks vor.**

Bei jeder Eingabe einer Tracknummer wird im Display die Gesamtzahl der Programmschritte angezeigt.

**5 Drücken Sie ▷.**

Die Programmwiedergabe wird gestartet.

So schalten Sie wieder in die normale Wiedergabe

Drücken Sie im Stoppmodus mehrmals PLAY MODE (bzw. drücken Sie CONTINUE auf der Fernbedienung), bis „SHUF“ und „PGM“ nicht mehr angezeigt werden.

# Wiedergeben einer Mehrkanal-Super Audio CD

## — Mehrkanal-Verwaltungsfunktion

Dieser CD-Player ist mit einer Mehrkanal-Verwaltungsfunktion ausgestattet, mit der Sie den Wiedergabemodus für die Super Audio CD durch den DSD-DSP (im CD-Player integriert) gemäß der Anordnung oder Größe der Lautsprecher einstellen können.

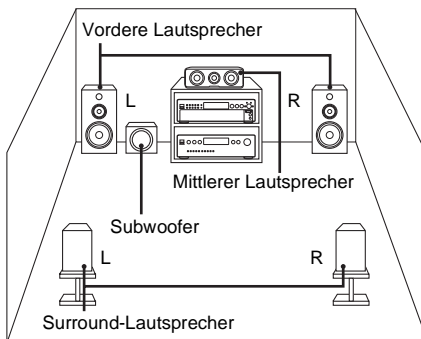

Zum Einstellen der Mehrkanal-Verwaltungsfunktion wählen Sie den entsprechenden voreingestellten Wiedergabemodus aus (2-Kanal- oder Mehrkanalmodus). Stellen Sie dann den Ausgangspegel für die einzelnen Lautsprecher ein (nur beim Mehrkanalmodus).

### Hinweise

- Diese Funktionen stehen nur bei Super Audio CDs zur Verfügung.
- Je nach dem ausgewählten Modus für die Lautsprecheranordnung kann die Ausgangspegelbalance unter Umständen nicht eingestellt werden.

### Tipps

Das Programm bleibt auch dann gespeichert, wenn die Programmwiedergabe beendet ist. Mit der Taste ▷ starten Sie die Wiedergabe wieder am Anfang des Programms. Das Programm bleibt auch dann gespeichert, wenn Sie die Wiedergabe beenden.

### Hinweise

- Wenn Sie den Player ausschalten, das Netzkabel abziehen, die Taste ⏻ am Player drücken oder die Wiedergabeschicht oder den Bereich umschalten, wird das Programm gelöscht.
- Wenn Sie die Wiedergabeschicht oder den Bereich bei Programm-Wiedergabe umschalten, wird nur ein einzelner Track von Anfang an abgespielt, und dann wird das Programm gelöscht.

## Anzeigen des Inhalts des Programms

**Drücken Sie vor oder während der Wiedergabe mehrmals CHECK auf der Fernbedienung.**

Bei jedem Tastendruck werden die Nummern der Tracks in der programmierten Reihenfolge im Display eingeblendet.

Wenn Sie während der Programmwiedergabe CHECK auf der Fernbedienung drücken, erscheinen die programmierten Tracknummern ab dem Programmschritt, der gerade wiedergegeben wird.

## Ändern des Inhalts des Programms

Sie können den Inhalt des Programms im Stoppmodus ändern.

Funktion	Vorgehen
Track löschen	<ol style="list-style-type: none"> <li>1 Drücken Sie CHECK auf der Fernbedienung so oft, bis die Nummer des zu löschenden Tracks erscheint.</li> <li>2 Drücken Sie CLEAR auf der Fernbedienung.</li> </ol>
Den jeweils letzten Track im Programm löschen	<p>Drücken Sie CLEAR auf der Fernbedienung.</p> <p>Bei jedem Tastendruck wird der jeweils letzte Track im Programm gelöscht.</p>
Track am Ende des Programms hinzufügen	Gehen Sie wie in Schritt 2 bis 3 erläutert vor.
Alle Tracks löschen	Halten Sie CLEAR auf der Fernbedienung oder ■ etwa zwei Sekunden lang gedrückt, bis „PGM CLEAR“ im Display erscheint.

Fortsetzung

## Auswählen des Wiedergabemodus

**1 Drücken Sie MENU am CD-Player.**

**2 Drehen Sie ◀◀ AMS ▶▶ (bzw. drücken Sie mehrmals ◀◀/▶▶ auf der Fernbedienung), bis der gewünschte Kanalmodus im Display erscheint.**

2chSP MODE: Wiedergeben einer 2-Kanal-Super Audio CD.

MchSP MODE: Wiedergeben einer Mehrkanal-Super Audio CD.

**3 Drücken Sie ◀◀ AMS ▶▶ (bzw. ENTER auf der Fernbedienung).**

Der Wiedergabemodus wird im Display angezeigt.

**4 Drehen Sie ◀◀ AMS ▶▶ (bzw. drücken Sie mehrmals ◀◀/▶▶ auf der Fernbedienung), bis der gewünschte Wiedergabemodus im Display erscheint.**

Im 2-Kanal-Modus

Wiedergabemodus	F	SW
2ch DIRECT*	○	—
2ch+SW	○	○

Im Mehrkanalmodus

Wiedergabemodus	F	C	SR	SW
Mch DIRECT*	○	○	○	○
5-LARGE+SW	L	L	L	○
5-LARGE	L	L	L	—
5-SMALL+SW	S	S	S	○
F-LARGE+SW	L	S	S	○
F-LARGE	L	S	S	—
NO-CNTR+SW	L	—	L	○
NO-CNTR	L	—	L	—

\* Alle Signale werden direkt über die einzelnen Lautsprecher ausgegeben.

Erläuterung der Symbole in der Tabelle

F: Vordere Lautsprecher

C: Mittlerer Lautsprecher

SR: Surround-Lautsprecher

SW: Subwoofer

○: Signal wird ausgegeben

—: Signal wird nicht ausgegeben

L: Large (groß)

S: Small (klein)

### Informationen zu großen Lautsprechern („Large“) und kleinen Lautsprechern („Small“)

Ein großer Lautsprecher („L“) reproduziert reichlich Bassfrequenzen. Wenn Sie die Option „S“ für die Surround-Lautsprecher wählen, werden die Bassfrequenzen über die vorderen Lautsprecher und/oder den Subwoofer ausgegeben.

Unter normalen Bedingungen wählen Sie die Option „Mch DIRECT“ oder stellen alle Lautsprecher auf „L“ ein (z. B. „5-LARGE+SW“, „5-LARGE“). Wenn Rauschen auftritt oder die Mehrkanal-Wiedergabe einer Mehrkanal-Super Audio CD nicht einwandfrei ist, ändern Sie die Einstellung der betreffenden Lautsprecher in „S“.

**5 Drücken Sie ◀◀ AMS ▶▶ (bzw. ENTER auf der Fernbedienung).**

Mit der Taste MENU erscheint wieder die normale Anzeige.

### Hinweise

- Bei der Option „Mch DIRECT“ steht die Mehrkanal-Verwaltungsfunktion nicht zur Verfügung (die Ausgangspegelbalance der einzelnen Lautsprecher kann nicht eingestellt werden).
- Wenn Sie den Subwoofer auf „—“ einstellen, wird die Einstellung für die vorderen Lautsprecher automatisch in „L“ geändert.
- Bei der Wiedergabe eines Tracks, der kein LFE\*-Signal enthält, wird das Signal für den Subwoofer nicht ausgegeben. Bei der Option „Mch DIRECT“, „5-LARGE+SW“ oder „NO-CNTR+SW“ erfolgt somit keine Signalausgabe am Subwoofer. Wenn Sie jedoch „5-SMALL+SW“ oder „F-LARGE+SW“ (Lautsprechereinstellung „S“) auswählen, werden die Bassfrequenzen über den Subwoofer ausgegeben.

\* Verstärken niedriger Frequenzen (als „1 CH“ dargestellt)



- Wenn Sie über die Mehrkanal-Verwaltungsfunktion einen anderen Wiedergabemodus als „2ch DIRECT“ oder „Mch DIRECT“ auswählen, ändert sich die Klangverteilung an den Lautsprechern. Dies führt unter Umständen zu einer Verringerung der Gesamtlautstärke. In diesem Fall stellen Sie die Lautstärke mit dem entsprechenden Regler am angeschlossenen Verstärker ein.
- Wenn Sie den Wiedergabemodus wechseln, während sich der CD-Player im Mehrkanalmodus befindet, gelten die Einstellungen für die Ausgangspegelbalance nicht mehr.
- Diese Funktion steht während der Wiedergabe einer normalen CD nicht zur Verfügung.

## Einstellen der Ausgangspegelbalance für die einzelnen Lautsprecher

Im Mehrkanalmodus können die folgenden Optionen eingestellt werden:

### **SURR BAL**

Relative Ausgangspegelbalance zwischen den vorderen Lautsprechern (FRONT L/R) und den Surround-Lautsprechern (SURR L/R)

### **CNTR BAL**

Relative Ausgangspegelbalance zwischen den vorderen Lautsprechern (FRONT L/R) und dem mittleren Lautsprecher (CENTER)

### **SW BAL**

Relative Ausgangspegelbalance zwischen den vorderen Lautsprechern (FRONT L/R) und dem Subwoofer (SUB WOOFER)

#### Hinweise

- Je nach dem ausgewählten Mehrkanalmodus stehen nicht alle Einstellungsmöglichkeiten zur Verfügung.
- Sie können den Lautsprecherpegel nicht einstellen, wenn „Mch DIRECT“ ausgewählt ist.

So stellen Sie die Ausgangspegelbalance am Bedienfeld vorne am CD-Player ein

Sie können die Ausgangspegelbalance für die einzelnen Lautsprecher während der Wiedergabe einstellen. Im Stoppmodus können Sie die Einstellungen außerdem mithilfe des Testtons vornehmen.

- 1 Drücken Sie MENU.**
- 2 Drehen Sie  $\lll$  AMS  $\ggg$ , bis „LEVEL ADJ“ im Display angezeigt wird.**
- 3 Drücken Sie  $\lll$  AMS  $\ggg$ .**  
Fahren Sie während der Wiedergabe mit Schritt 6 fort.
- 4 Drehen Sie  $\lll$  AMS  $\ggg$ , bis „TONE ON“ im Display angezeigt wird.**
- 5 Drücken Sie  $\lll$  AMS  $\ggg$ .**  
Der Testton wird nacheinander über die einzelnen Lautsprecher ausgegeben. Im Display wird dabei gleichzeitig der Lautsprechertyp angezeigt.
- 6 Drehen Sie  $\lll$  AMS  $\ggg$ , bis die gewünschte Option im Display erscheint.**

Sie können zwischen „SURR BAL“, „CNTR BAL“ und „SW BAL“ wählen.

#### Hinweis

Wenn Sie im Mehrkanalmodus für den Subwoofer „—“ einstellen (Seite 16), lässt sich „SW BAL“ nicht einstellen („NOT IN USE“ erscheint). Genauso lassen sich „CNTR BAL“ bzw. „SURR BAL“ nicht einstellen („NOT IN USE“ erscheint), wenn Sie für den entsprechenden Lautsprecher „—“ einstellen.

- 7 Drücken Sie  $\lll$  AMS  $\ggg$ .**

Die Anzeige für die Einstellung der Balance erscheint.

Im Stoppmodus wird der Testton über den ausgewählten Lautsprecher ausgegeben.

#### Beispiel:

Wenn Sie „SURR BAL“ im Stoppmodus auswählen, wird der Testton über die vorderen Lautsprecher und die Surround-Lautsprecher ausgegeben.

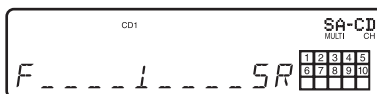

## 8 Stellen Sie den Ausgangspegel durch Drehen von ◀◀ AMS ▶▶ ein.

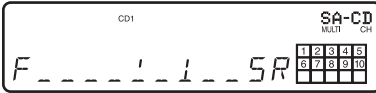

Hinweis

Die Ausgangspegelbalance lässt sich in bis zu 24 Schritten einstellen. Da Feineinstellungen vorgenommen werden können, ist eine Bewegung der Einstellungsanzeige möglicherweise kaum zu erkennen.

## 9 Drücken Sie ◀◀ AMS ▶▶.

Der Player wechselt wieder in den Status von Schritt 6.

Wenn Sie weitere Einstellungen vornehmen wollen, gehen Sie wie in Schritt 6 bis 9 erläutert vor.

## 10 Drücken Sie abschließend die Taste MENU.

Im Display erscheint wieder die normale Anzeige.

So stellen Sie den Ausgangspegel mit der Fernbedienung ein

Sie können den Ausgangspegel der einzelnen Lautsprecher mit der mitgelieferten Fernbedienung von der Hörposition aus einstellen.

### 1 Drücken Sie im Wiedergabe- oder Stoppmodus LEVEL ADJ.

Fahren Sie während der Wiedergabe mit Schritt 4 fort.

### 2 Drücken Sie die Taste ◀◀ / ▶▶ so oft, bis „TONE ON“ im Display erscheint.

### 3 Drücken Sie ENTER.

Der Testton wird nacheinander über die einzelnen Lautsprecher ausgegeben. Im Display wird dabei gleichzeitig der Lautsprechertyp angezeigt.

### 4 Drücken Sie ◀◀ / ▶▶ so oft, bis die gewünschte Option im Display erscheint.

Sie können zwischen „SURR BAL“, „CNTR BAL“ und „SW BAL“ wählen.

Hinweis

Wenn Sie im Mehrkanalmodus für den Subwoofer „—“ einstellen (Seite 16), lässt sich „SW BAL“ nicht einstellen („NOT IN USE“ erscheint). Genauso lassen sich „CNTR BAL“ bzw. „SURR BAL“ nicht einstellen („NOT IN USE“ erscheint), wenn Sie für den entsprechenden Lautsprecher „—“ einstellen.

## 5 Drücken Sie ENTER.

Die Anzeige für die Einstellung der Balance erscheint.

Im Stoppmodus wird der Testton über den ausgewählten Lautsprecher ausgegeben.

Beispiel:

Wenn Sie „SURR BAL“ im Stoppmodus auswählen, wird der Testton über die vorderen Lautsprecher und die Surround-Lautsprecher ausgegeben.

## 6 Stellen Sie den Ausgangspegel durch wiederholtes Drücken von ◀◀ / ▶▶ ein.

Hinweis

Die Ausgangspegelbalance lässt sich in bis zu 24 Schritten einstellen. Da Feineinstellungen vorgenommen werden können, ist eine Bewegung der Einstellungsanzeige möglicherweise kaum zu erkennen.

## 7 Drücken Sie ENTER.

Der Player wechselt wieder in den Status von Schritt 4.

Wenn Sie weitere Einstellungen vornehmen wollen, gehen Sie wie in Schritt 4 bis 7 erläutert vor.

## 8 Drücken Sie abschließend die Taste LEVEL ADJ.

Im Display erscheint wieder die normale Anzeige.

## Einstellen des Lautsprecherabstands

Sie können den Lautsprecherabstand einstellen, wenn der angeschlossene Verstärker nicht über ein Einstellmenü für den Lautsprecherabstand verfügt. Wenn der Verstärker über eine solche Funktion verfügt, empfiehlt es sich, den Lautsprecherabstand am Verstärker einzustellen. Diese Einstellung steht nur bei Mehrkanal-Super Audio CDs zur Verfügung.

### Hinweis

Wenn Sie den Lautsprecherabstand an diesem CD-Player und am Verstärker einstellen, tritt möglicherweise ein Konflikt zwischen den Einstellungen auf und Sie erzielen kein zufriedenstellendes Ergebnis.

### FRT DIST

Abstand zwischen der Hörposition und den vorderen Lautsprechern  
Sie können als Abstand einen Wert zwischen 1,0 m und 7,0 m (3 und 23 Fuß) einstellen, und zwar in Schritten von 0,1 m (1 Fuß).

Wenn die beiden vorderen Lautsprecher nicht im gleichen Abstand von der Hörposition aufgestellt sind, stellen Sie den Abstand zum näheren Lautsprecher ein.

### SURR DIST

Abstand zwischen der Hörposition und den Surround-Lautsprechern  
Sie können als Abstand einen Wert zwischen 1,0 m und 7,0 m (3 und 23 Fuß) einstellen, und zwar in Schritten von 0,1 m (1 Fuß).

Wenn die beiden Surround-Lautsprecher nicht im gleichen Abstand von der Hörposition aufgestellt sind, stellen Sie den Abstand zum näheren Lautsprecher ein.

### CNTR DIST

Abstand zwischen der Hörposition und dem mittleren Lautsprecher  
Sie können als Abstand einen Wert zwischen 1,0 m und 7,0 m (3 und 23 Fuß) einstellen, und zwar in Schritten von 0,1 m (1 Fuß).

### SW DIST

Abstand zwischen der Hörposition und dem Subwoofer  
Sie können als Abstand einen Wert zwischen 1,0 m und 7,0 m (3 und 23 Fuß) einstellen, und zwar in Schritten von 0,1 m (1 Fuß).

## DIST UNIT

Maßeinheit zum Einstellen des Abstands (Meter oder Fuß)

Die Standardeinstellung ist „SEL-FEET“ beim Modell für Nordamerika und „SEL-METER“ beim Modell für Europa.

### Hinweis

In den folgenden Fällen lässt sich der Lautsprecherabstand nicht einstellen:

- Wenn der CD-Player die Informationen von einer CD (bzw. dem CD-Bereich einer Super Audio CD) einliest
- Wenn der CD-Player den 2-Kanal-Bereich einer Super Audio CD einliest

- 1 Drücken Sie MENU am CD-Player.**
- 2 Drehen Sie ◀◀ AMS ▶▶ (bzw. drücken Sie mehrmals ◀◀/▶▶ auf der Fernbedienung), bis „SPK DIST“ im Display erscheint.**
- 3 Drücken Sie ◀◀ AMS ▶▶ (bzw. ENTER auf der Fernbedienung).**
- 4 Drehen Sie ◀◀ AMS ▶▶ (bzw. drücken Sie mehrmals ◀◀/▶▶ auf der Fernbedienung), bis die gewünschte Option im Display erscheint.**

Sie können zwischen „FRT DIST“, „SURR DIST“, „CNTR DIST“ und „SW DIST“ wählen.

### Hinweis

Wenn Sie im Mehrkanalmodus für den Subwoofer „—“ einstellen (Seite 16), lässt sich „SW DIST“ nicht einstellen („NOT IN USE“ erscheint). Genauso lässt sich „CNTR DIST“ nicht einstellen („NOT IN USE“ erscheint), wenn Sie für den mittleren Lautsprecher „—“ einstellen.

- 5 Drücken Sie ◀◀ AMS ▶▶ (bzw. ENTER auf der Fernbedienung).**

Die Anzeige für die Einstellung des Lautsprecherabstands erscheint.

Beispiel:

Sie wählen „SURR DIST“ und „DIST UNIT“ ist auf „SEL-METER“ gesetzt.



Fortsetzung

- 6 Drehen Sie  $\lll$  AMS  $\ggg$  (bzw. drücken Sie mehrmals  $\lll$ / $\ggg$  auf der Fernbedienung) und stellen Sie den Lautsprecherabstand ein.**



- 7 Drücken Sie  $\lll$  AMS  $\ggg$  (bzw. ENTER auf der Fernbedienung).**

Der Player wechselt wieder in den Status von Schritt 4.

Wenn Sie weitere Einstellungen vornehmen wollen, gehen Sie wie in Schritt 4 bis 7 erläutert vor.

- 8 Drücken Sie abschließend die Taste MENU am CD-Player.**

Im Display erscheint wieder die normale Anzeige.

### Auswählen der Maßeinheit für den Abstand

Wählen Sie in Schritt 4 oben „DIST UNIT“ aus. Drehen Sie  $\lll$  AMS  $\ggg$  (bzw. drücken Sie  $\lll$ / $\ggg$  auf der Fernbedienung), um „SEL-METER“ oder „SEL-FEET“ auszuwählen, und drücken Sie dann  $\lll$  AMS  $\ggg$  (bzw. ENTER auf der Fernbedienung).

### Zurücksetzen der Lautsprecherabstände auf die Standardwerte

Stellen Sie den Abstand aller Lautsprecher auf 3 m (10 Fuß) ein.

## Weitere Informationen

## Sicherheitsmaßnahmen

### Sicherheit

- Vorsicht — Die Verwendung optischer Instrumente zusammen mit diesem Produkt stellt ein Gesundheitsrisiko für die Augen dar.
- Sollten Fremdkörper oder Flüssigkeiten in das Gehäuse gelangen, trennen Sie den CD-Player von der Netzsteckdose und lassen Sie ihn von einem qualifizierten Techniker prüfen, bevor Sie ihn wieder in Betrieb nehmen.
- Das Netzkabel darf nur von einem qualifizierten Kundendienst ausgetauscht werden.
- Das Gerät bleibt auch in ausgeschaltetem Zustand mit dem Stromnetz verbunden, solange das Netzkabel mit der Netzsteckdose verbunden ist.

### Stromversorgung

- Prüfen Sie vor Inbetriebnahme des CD-Players, ob die Betriebsspannung des Geräts mit der örtlich verfügbaren Netzspannung übereinstimmt. Die Betriebsspannung ist auf dem Typenschild an der Rückseite des CD-Players vermerkt.
- Der CD-Player bleibt auch in ausgeschaltetem Zustand mit dem Stromnetz verbunden, solange das Netzkabel mit der Netzsteckdose verbunden ist.
- Wenn Sie den CD-Player für einen längeren Zeitraum nicht gebrauchen, trennen Sie das Gerät vom Netzstrom. Ziehen Sie das Netzkabel am Stecker aus der Netzsteckdose. Ziehen Sie nicht am Kabel selbst.

### Aufstellung

- Stellen Sie den CD-Player an einer Stelle mit ausreichender Belüftung auf, so dass kein Hitzestau im Gerät entstehen kann.
- Der CD-Player darf nicht auf einer weichen Oberfläche aufgestellt werden (z. B. auf einem Teppich), die die Belüftungsöffnungen an der Unterseite blockieren könnte.
- Der CD-Player darf nicht in der Nähe von Wärmequellen aufgestellt werden und auch nicht an einer Stelle, an der er direktem Sonnenlicht, übermäßiger Staubbildung oder mechanischen Erschütterungen ausgesetzt ist.

## Betrieb

- Wird der CD-Player direkt von einem kalten in einen warmen Raum gebracht oder in einem Raum mit hoher Luftfeuchtigkeit aufgestellt, kann sich auf den Linsen im CD-Player Feuchtigkeit niederschlagen. In diesem Fall funktioniert der CD-Player möglicherweise nicht mehr richtig. Nehmen Sie die CD heraus und lassen Sie den CD-Player etwa eine Stunde lang eingeschaltet, bis die Feuchtigkeit verdunstet ist.
- Beim Einschalten sind während des Ladevorgangs der CD in den Super Audio CD-Player unter Umständen Geräusche zu hören. Dies ist keine Fehlfunktion.

## Einstellen der Lautstärke

Stellen Sie die Lautstärke nicht zu hoch ein, wenn gerade eine sehr leise Passage oder eine Stelle ohne Tonsignale wiedergegeben wird. Ansonsten können Schäden an den Lautsprechern entstehen, sobald eine sehr laute Passage folgt.

## Einlegen einer CD

Am CD-Player sind unter Umständen Übertragungs- oder mechanische Geräusche zu hören. Dies bedeutet, dass die internen Mechanismen des Geräts automatisch auf die eingelegte CD eingestellt werden.

Das mechanische Geräusch ist möglicherweise auch dann zu hören, wenn eine verformte CD in den CD-Player eingelegt wurde.

## Reinigung

Reinigen Sie das Gehäuse, das Bedienfeld und die Bedienelemente mit einem weichen Tuch, das leicht mit einer milden Reinigungslösung angefeuchtet wurde. Verwenden Sie keine Scheuerschwämme, kein Scheuerpulver und keine Lösungsmittel (z. B. Alkohol oder Benzin).

## Transport

- Nehmen Sie unbedingt die CD aus dem CD-Fach.
- Schließen Sie unbedingt das CD-Fach.

Bei Fragen oder Problemen im Zusammenhang mit Ihrem CD-Player wenden Sie sich an Ihren Sony-Händler vor Ort.

## Umgang mit CDs

- Um die CD sauber zu halten, fassen Sie sie nur am Rand an. Berühren Sie nicht die Oberfläche.
- Kleben Sie kein Papier oder Klebeband auf die CD.

- Verwenden Sie ausschließlich völlig runde CDs. CDs mit einer außergewöhnlichen Form (z. B. sternförmige, herzförmige oder quadratische CDs) können zu Schäden am CD-Player führen.
- Verwenden Sie keine CDs mit Aufklebern jeglicher Art, wie sie bei gebrauchten CDs oder Leih-CDs zu finden sind.

## Aufbewahren der CDs

- .4( 3 TD -049-0.7742 -0.6(21.5(,))-4ln2(C)-1 -0.001fDia5(ng)13n1. [(\*)-4290004 Tw [(Aro9eK)- (hedi552 T))-b

## Fehlerbehebung

Wenn die nachstehend beschriebenen Probleme beim Einsatz des CD-Players auftreten, führen Sie die aufgeführten Abhilfemaßnahmen aus. Falls das Problem bestehen bleibt, wenden Sie sich an Ihren Sony-Händler vor Ort.

---

### Es ist kein Ton hörbar.

- Prüfen Sie, ob der CD-Player ordnungsgemäß angeschlossen ist.
- Prüfen Sie, ob Sie den Verstärker richtig bedienen.

---

### Über den Anschluss DIGITAL (CD) OUT OPTICAL wird kein Ton ausgegeben.

- Die Audiosignale einer Super Audio CD können nicht über den Anschluss DIGITAL (CD) OUT OPTICAL ausgegeben werden.

---

### Die CD wird nicht abgespielt.

- Es befindet sich keine CD im CD-Player.
- Legen Sie die CD mit dem Label nach oben in das CD-Fach ein.
- Die CD ist verkantet. Legen Sie die CD erneut ein.
- Reinigen Sie die CD (siehe Seite 21).
- Es hat sich Feuchtigkeit im CD-Player abgesetzt. Entnehmen Sie die CD und lassen Sie den CD-Player etwa eine Stunde lang eingeschaltet.
- Es wurde eine nicht kompatible CD in das CD-Fach eingelegt (siehe Seite 4).

---

### Die Fernbedienung funktioniert nicht.

- Entfernen Sie gegebenenfalls Hindernisse zwischen der Fernbedienung und dem CD-Player.
- Richten Sie die Fernbedienung auf den Fernbedienungssensor am CD-Player.
- Wenn die Batterien in der Fernbedienung schwach sind, tauschen Sie die Batterien gegen neue aus.
- Vergewissern Sie sich, dass der Befehlsmodus der Fernbedienung (Position des Schalters CD1/2) (Seite 25) mit dem Befehlsmodus des CD-Players übereinstimmt (Seite 8).

---

### Über die Buchse SUB WOOFER wird kein Ton ausgegeben.

- Wählen Sie einen Wiedergabemodus aus, bei dem das Subwoofer-Signal über die Buchse SUB WOOFER ausgegeben wird. Bei einem solchen Modus wird neben der Modusanzeige „+ SW“ (Seite 16) eingeblendet.
- Bei der Wiedergabe eines Tracks, der kein LFE-Signal enthält, wird das Signal nur dann über die Buchse SUB WOOFER ausgegeben, wenn Sie die Option „5-SMALL+SW“ oder „F-LARGE+SW“ für den Mehrkanalmodus auswählen (Seite 16).

---

### Eine CD lässt sich nicht herausnehmen und „LOCKED“ erscheint im Display an der Vorderseite.

- Wenden Sie sich an Ihren Sony-Händler oder Ihren autorisierten Sony-Kundendienst.

Wenn Sie die empfohlenen Abhilfemaßnahmen ausprobiert haben

Wenn der CD-Player immer noch nicht ordnungsgemäß funktioniert oder wenn andere, oben nicht aufgeführte Probleme auftreten, schalten Sie den Player aus, trennen Sie ihn einige Minuten von der Netzsteckdose und stecken Sie den Stecker dann wieder in die Netzsteckdose.

# Technische Daten

Änderungen am Design und an den technischen Daten ohne Ankündigung bleiben vorbehalten.

Bei der Wiedergabe einer Super Audio CD

Frequenzbereich bei der Wiedergabe	
	2 Hz bis 100 kHz
Frequenzgang	2 Hz bis 40 kHz (-3 dB)
Dynamikbereich	mindestens 100 dB
Gesamtklirrgrad	maximal 0,0035 %
Gleichlaufschwankungen	Wert maximal an der Messgrenze ( $\pm 0,001$ % Spitzenpegel)

Bei der Wiedergabe einer CD

Frequenzgang	2 Hz bis 20 kHz
Dynamikbereich	mindestens 96 dB
Gesamtklirrgrad	maximal 0,0039 %
Gleichlaufschwankungen	Wert maximal an der Messgrenze ( $\pm 0,001$ % Spitzenpegel)

Ausgangsbuchse

	Buchsentyp	Ausgangspegel	Lastimpedanz
ANALOG	Cinch- 5.1CH OUT buchsen	2 V effektiver Mittelwert (bei 50 Kiloohm)	Mehr als 10 Kiloohm
DIGITAL (CD) OUT	Quadratische, optische	-18 dBm	(Laser- Wellenlänge: 660 nm)
OPTICAL*	Ausgangsbuchse		

\* Ausgabe nur für die Audiosignale der CD

Allgemeines

Laser	Halbleiter-Laser (Super Audio CD: $\lambda = 650$ nm, CD: $\lambda = 780$ nm) Emissionsdauer: ununterbrochen
Netzstromversorgung	230 V Wechselstrom, 50/60 Hz
Leistungsaufnahme	15 W
Abmessungen (B×H×T)	430 × 95 × 283 mm (einschließlich vorstehender Teile)
Gewicht	ca. 3,1 kg

Mitgeliefertes Zubehör

Audioanschlusskabel	Rot und Weiß × 2 (1)
Fernbedienung	RM-SX800 (1)
Batterie	R6 (Größe AA) (2)

# Verzeichnis der Teile und Bedienelemente

Weitere Informationen finden Sie auf den in Klammern angegebenen Seiten.

Die Anweisungen in dieser Bedienungsanleitung beziehen sich auf die Bedienelemente am CD-Player. Sie können auch die Bedienelemente an der Fernbedienung verwenden, wenn diese dieselben oder ähnliche Bezeichnungen aufweisen wie die Elemente am CD-Player.

## Vorderseite

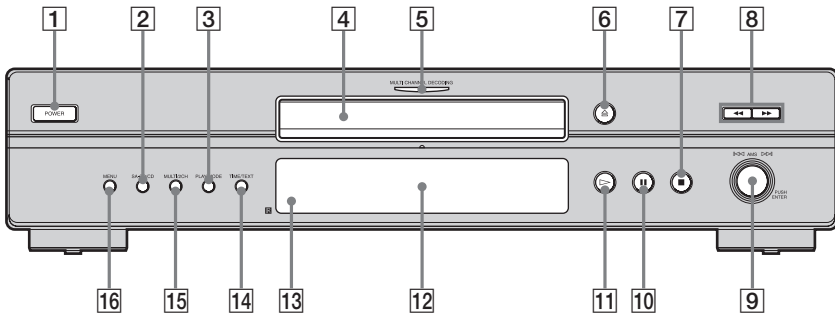

- 1 Schalter POWER (9)**
- 2 Taste SA-CD/CD (5, 9)**  
Bei jedem Tastendruck während der Wiedergabe einer Hybrid-CD wird zwischen der SA-CD-Schicht und der CD-Schicht gewechselt.
- 3 Taste PLAY MODE (14)**  
Zum Auswählen des Wiedergabemodus.
- 4 CD-Fach (9)**
- 5 Anzeige MULTI CHANNEL DECODING**  
Leuchtet, wenn Sie den CD-Player einschalten oder wenn eine Mehrkanal-Super Audio CD eingelegt ist und Sie durch Drücken von MULTI/2CH den Mehrkanal-Wiedergabebereich auswählen.
- 6 Taste  $\triangle$  (9)**
- 7 Taste  $\blacksquare$  (9, 15)**
- 8 Tasten  $\lll/\ggg$  (13)**
- 9 Regler  $\lll \lll$  AMS  $\ggg \ggg$  (AMS: automatischer Musiksensor) (8, 9, 10, 12, 13, 14, 16, 17, 19)**
- 10 Taste II (9)**
- 11 Taste  $\triangleright$  (9, 13, 14)**
- 12 Display (10)**
- 13 Fernbedienungssensor  $\square$  (8)**
- 14 Taste TIME/TEXT (11)**  
Bei jedem Tastendruck wechselt die Anzeige im Display zwischen der Spieldauer für den Track, der Restspieldauer für die CD und den TEXT-Informationen.
- 15 Taste MULTI/2CH (5, 10)**  
Zum Auswählen des gewünschten Wiedergabebereichs, wenn eine CD mit 2-Kanal- und Mehrkanalbereich (Seite 5) eingelegt ist.
- 16 Taste MENU (8, 9, 10, 12, 16, 17, 19)**  
Zum Öffnen des Menüs.  
Zum Verlassen des Menüs und Wechseln zur normalen Anzeige.



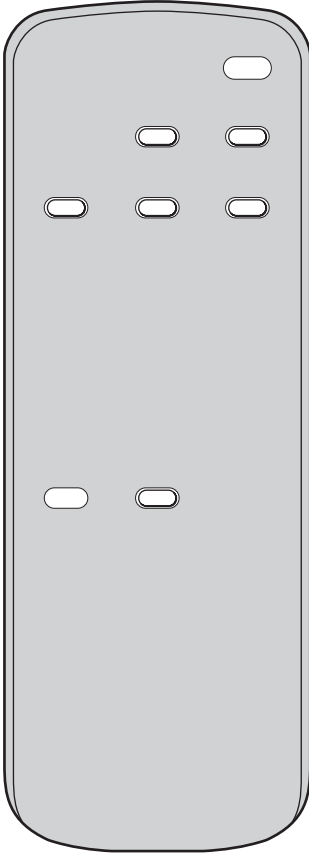

- 1 Schalter CD1/2 (Befehlsmodus) (8)**  
Zum Auswählen des Befehlsmodus.
- 2 Taste CONTINUE (14)**  
Zum Fortsetzen der normalen Wiedergabe nach der Zufalls- oder der Programmwiedergabe.  
**Taste SHUFFLE (14)**  
**Taste PROGRAM (14)**
- 3 Taste TIME/TEXT (11)**  
Bei jedem Tastendruck wechselt die Anzeige im Display zwischen der Spieldauer für den Track, der Restspieldauer für die CD und den TEXT-Informationen.
- 4 Taste DISPLAY MODE (12)**  
Zum Ein- bzw. Ausblenden der Anzeigen im Display.
- 5 Tasten ◀▶ (13)**
- 6 Taste CLEAR (14, 15)**  
Zum Löschen der Nummer eines programmierten Tracks.
- 7 Taste LEVEL ADJ (18)**  
Zum Einstellen der Ausgangspegelbalance für die Mehrkanal-Verwaltungsfunktion (Seite 15).
- 8 Taste ENTER (8, 9, 10, 12, 14, 16, 18, 19)**
- 9 Taste CHECK (15)**  
Zum Anzeigen der Reihenfolge der Tracks in einem Programm.
- 10 Taste REPEAT (13)**
- 11 Taste ▷ (9, 13, 14)**  
**Taste II (9)**  
**Taste ■ (9, 15)**
- 12 Tasten AMS ◀◀/▶▶ (AMS: automatischer Musiksensor) (8, 9, 10, 12, 13, 14, 16, 18, 19)**
- 13 Taste SA-CD/CD (5, 9)**  
Bei jedem Tastendruck während der Wiedergabe einer Hybrid-CD wird zwischen der SA-CD-Schicht und der CD-Schicht gewechselt.
- 14 Taste MULTI/2CH (5, 10)**  
Zum Auswählen des gewünschten Wiedergabebereichs, wenn eine CD mit 2-Kanal- und Mehrkanalbereich (Seite 5) eingelegt ist.
- 15 Tasten DISC SKIP +/-\***  
Zum Auswählen einer CD.

\*Diese Taste hat bei diesem Player keine Funktion.

## ADVERTENCIA

**Para reducir el riesgo de incendios o electrocución, no exponga el aparato a la lluvia ni a la humedad.**

**Para evitar recibir descargas eléctricas, no abra el aparato. El mantenimiento debe realizarse sólo por parte de personal cualificado.**

Para evitar incendios, no tape los orificios de ventilación del aparato con periódicos, manteles, cortinas, etc. Tampoco debe colocar velas encendidas sobre el aparato.

Para evitar el riesgo de incendios o descargas eléctricas, no coloque objetos que contengan líquidos, como jarrones, encima del aparato.

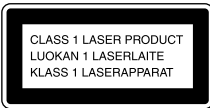

Esta unidad está clasificada como producto láser de clase 1. Esta etiqueta se encuentra en la parte exterior trasera.



No tire la pila junto con los residuos domésticos; deséchela correctamente como corresponde a los residuos químicos.

# Índice

Características del reproductor .....	4
Tipos de discos compatibles .....	4
Acerca del Super Audio CD .....	5

---

## Procedimientos iniciales

Inserción de pilas en el mando a distancia .....	6
Conexión de los componentes de audio .....	6

---

## Reproducción de discos

Reproducción de un disco .....	9
Utilización de la pantalla .....	10
Localización de un punto concreto de una pista.....	12
Repetición de la reproducción de las pistas.....	13
— Reproducción repetida	
Reproducción de pistas en orden aleatorio.....	13
— Reproducción aleatoria	
Creación de un programa propio .....	14
— Reproducción programada	
Ajuste de Super Audio CD multicanal .....	15
— Función de administración multicanal	

---

## Información adicional

Precauciones .....	19
Notas acerca de los discos .....	20
Solución de problemas .....	21
Especificaciones .....	22
Índice de piezas y controles.....	23

ES

## Características del reproductor

Este reproductor, diseñado para reproducir tanto un Super Audio CD de dos canales o multicanal como un CD convencional, cuenta con las siguientes características:

- Un mecanismo de selección de dos ópticas láser separadas, capaz de leer un Super Audio CD o un CD convencional en función de su longitud de onda exclusiva.
- Una función de acceso a pista más rápido gracias a un mecanismo auxiliar avanzado.
- Una función de administración multicanal que permite ajustar el entorno de reproducción multicanal de acuerdo a la distribución y tamaño de los altavoces.
- Un convertidor D/A de Super Audio que hace posible una reproducción de sonido de gran calidad.
- Un Super Audio CD puede registrar hasta 255 números de pistas. Esta función es aplicable al modelo SCD-XE597.
- El mando a distancia suministrado se puede utilizar tanto en el SCD-XE597 como en cualquier reproductor de CD convencional de Sony.

## Tipos de discos compatibles

En este reproductor se pueden reproducir los tipos de discos indicados a continuación.

- Super Audio CD
- CD de audio

Este reproductor no puede reproducir los discos indicados a continuación. Si intenta hacerlo, aparecerá el mensaje de error "TOC ERROR" o "NO DISC".

- CD-ROM
- DVD, etc.

Discos de música codificados mediante tecnologías de protección de los derechos de autor

Este producto se ha diseñado para reproducir discos que cumplen con el estándar Compact Disc (CD). Recientemente, algunas compañías discográficas comercializan discos de música codificados mediante tecnologías de protección de derechos de autor. Tenga en cuenta que, entre estos discos, algunos no cumplen con el estándar CD, por lo que no podrán reproducirse mediante este producto.

Notas acerca de la reproducción de discos CD-R/CD-RW

Puede que los discos grabados en unidades de CD-R/CD-RW no se reproduzcan a causa de arañazos, suciedad, la condición de grabación o las características de la unidad. Por otra parte, los discos que no se han finalizado al terminar la grabación no pueden reproducirse. En estos casos, "READING" permanecerá en la pantalla o bien "TOC ERROR" aparecerá en la misma.

Nota sobre los CD con dts

No reproduzca un CD con dts en este reproductor. Si lo hace, se generará un fuerte ruido.

## Acerca del Super Audio CD

El Super Audio CD es un nuevo disco estándar de audio de gran calidad en el que se puede grabar música en formato DSD (Direct Stream Digital). Los CD convencionales, por el contrario, se graban en formato PCM. El formato DSD utiliza una frecuencia de muestreo 64 veces superior a la de cualquier CD convencional. Dispone además de una cuantificación de un bit que logra unos intervalos de frecuencia amplios y dinámicos a través del intervalo de frecuencia audible, por lo que proporciona una reproducción de música sumamente fiel al sonido original.

### Tipos de Super Audio CD

Hay dos tipos de discos, en función de la combinación de capa de SA-CD y capa de CD.

**Capa de SA-CD:** Una capa de señal de alta densidad para Super Audio CD

**Capa de CD<sup>1)</sup>:** Capa que puede leer un reproductor de CD convencional

**Disco de capa única**  
(disco con una única capa de SA-CD)

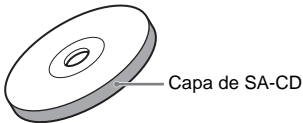

**Disco híbrido<sup>2)</sup>**  
(disco con una capa de SA-CD y una capa de CD)

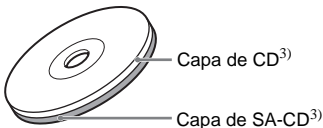

Una capa de SA-CD consta de un área de dos canales o una multicanal.

**Área de dos canales:**

Área en la que se graban pistas estéreo de dos canales.

**Área multicanal:**

Área en la que se graban pistas multicanal (de hasta canales 5.1).

**Ejemplo:**

Cuando el área de dos canales y el área multicanal se graban en una capa de SA-CD de un disco híbrido

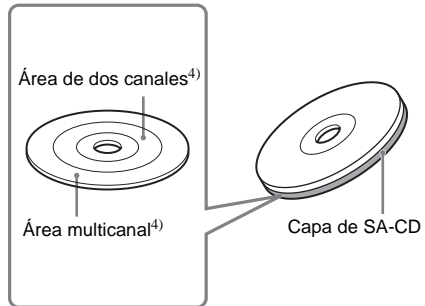

- 1) Puede reproducir la capa de CD en un reproductor de CD convencional.
- 2) Como las dos capas del disco se encuentran en el mismo lado, no es necesario darle la vuelta al disco.
- 3) Pulse SA-CD/CD para seleccionar la capa que desea escuchar (consulte la página 9).
- 4) En caso de que sea un disco con ambas áreas, pulse MULTI/2CH para seleccionar el área de reproducción que desea escuchar (consulte la página 10).

## Procedimientos iniciales

### Inserción de pilas en el mando a distancia

Inserte dos pilas R6 (tamaño AA) en el compartimento para pilas con los polos + y – orientados de forma correcta según las indicaciones. Cuando utilice el mando a distancia, oriéntelo hacia el sensor del mando a distancia **R** del reproductor.

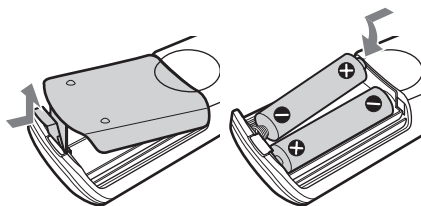

#### Sugerencia

En condiciones normales, las pilas deberían durar aproximadamente seis meses. Cuando el mando a distancia ya no haga funcionar el reproductor, sustituya ambas pilas por unas nuevas.

#### Notas

- No deje el mando a distancia en lugares demasiado calientes o húmedos.
- No deje caer ningún objeto extraño dentro de la carcasa del mando a distancia, especialmente cuando esté cambiando las pilas.
- No utilice una pila nueva junto con una vieja.
- No exponga el sensor del mando a distancia directamente a la luz del sol o de cualquier otro dispositivo de iluminación. Puede provocar un funcionamiento incorrecto.
- Si no tiene intención de utilizar el mando a distancia durante un período prolongado de tiempo, extraiga las pilas para evitar posibles daños causados por fugas y corrosión de las mismas.

## Conexión de los componentes de audio

Conecte el reproductor de Super Audio CD a un componente de audio. Asegúrese de desconectar la alimentación de todos los componentes antes de realizar conexiones y de conectarlos bien para evitar interferencias.

### Conexión de un amplificador multicanal

Si dispone de un amplificador equipado con tomas de entrada 5.1CH (amplificador multicanal, amplificador AV, etc.) y conecta el reproductor y el amplificador a través de las tomas ANALOG 5.1CH OUT (FRONT L/R, SURR L/R, CENTER, SUB WOOFER), podrá reproducir un Super Audio CD multicanal y disfrutar así de esta experiencia.

Para este tipo de conexión utilice los cables de conexión de audio. Para las conexiones de FRONT o SURR, utilice los cables de conexión (tomas de color rojo y blanco) y asegúrese de que coinciden con los códigos de color identificativos de las tomas: blanco (izquierda) con blanco y rojo (derecha) con rojo. Para las conexiones de CENTER y SUB WOOFER, utilice los cables de conexión (de color negro).

### Conexión de FRONT o SURR

Cables de conexión de audio (se suministra un cable)

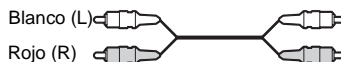

### Conexión de CENTER o SUB WOOFER

Cables de conexión de audio (no suministrados)



... disco con el área de 2 canales y  
... mediante las tomas ANALOG  
... ONT L/R, cambie el área de  
... predeterminada a "SEL - 2"  
... n de 2 canales) (con  
... o, el Área de  
... irá d

## Conexión de un componente digital

Si conecta una pletina de MD u otro componente digital a través del conector DIGITAL (CD) OUT OPTICAL, puede realizar una grabación digital.

Utilice un cable digital óptico para este tipo de conexión. Al conectar el cable digital óptico al conector DIGITAL (CD) OUT OPTICAL, introduzca la clavija hasta que oiga un clic.

Tenga cuidado de no doblar o retorcer el cable óptico.

Cable óptico digital (no suministrado)

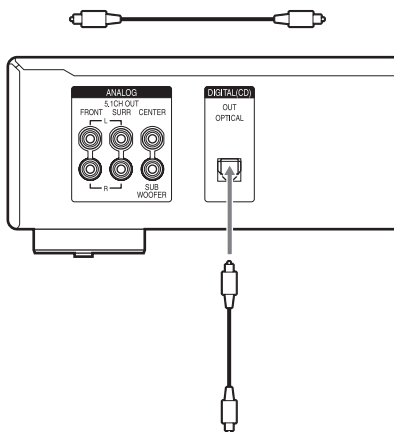

Al conector de entrada digital óptica del CD en una pletina de MD, etc.

### Nota

Sólo las señales de audio de los CD convencionales pueden salir de los conectores DIGITAL (CD) OUT OPTICAL. Las del Super Audio CD no pueden salir a través del conector DIGITAL (CD) OUT OPTICAL.

## Conexión del cable de alimentación de ca

Conecte el cable de alimentación de ca a una toma de pared.

### Nota

Instale este sistema de forma que el cable de alimentación pueda ser desenchufado de la toma de corriente de la pared inmediatamente en caso de problema.

## Cuando utilice otro reproductor de CD de Sony junto con este reproductor

Si desea ajustar el mando a distancia suministrado para que sólo funcione con este reproductor, deberá cambiar el modo de control de dicho mando a distancia.

### Para ajustar el modo de control del mando a distancia

- Si es posible ajustar el modo de control del otro reproductor:  
Ajuste el selector CD1/2 del mando a distancia de este reproductor en CD1 (ajuste de fábrica) y ajuste el mando a distancia del otro reproductor en CD2.
- Si no es posible ajustar el modo de control del otro reproductor:  
Ajuste el selector CD1/2 del mando a distancia de este reproductor en CD2.

### Para ajustar el modo de control de este reproductor

- 1** Pulse **MENU** en el reproductor.
- 2** Gire **◀◀ AMS ▶▶** (o pulse **◀◀ / ▶▶** en el mando a distancia varias veces) para seleccionar **"CD1/2 SEL"**.
- 3** Pulse **◀◀ AMS ▶▶** (o **ENTER** en el mando a distancia).  
Aparece el modo de control actual.
- 4** Gire **◀◀ AMS ▶▶** (o pulse **◀◀ / ▶▶** en el mando a distancia) para seleccionar **"CD - 1"** o **"CD - 2"** y, a continuación, pulse **◀◀ AMS ▶▶** (o **ENTER** en el mando a distancia).



A continuación se explican las funciones para la reproducción normal y las funciones básicas durante la reproducción.

- 1 Encienda el amplificador. Baje el nivel de volumen al mínimo.**
- 2 Seleccione la posición del reproductor mediante el selector de entrada del amplificador.**
- 3 Pulse POWER en el reproductor para encenderlo.**
- 4 Pulse  $\triangle$**

- 5** Pulse **◀◀ AMS ▶▶** (o **ENTER** en el mando a distancia).

## Selección del área de reproducción

Al reproducir un disco con un área de reproducción de dos canales y otra multicanal (página 5), puede seleccionar el área de reproducción que desea escuchar.

### **Pulse MULTI/2CH para seleccionar el área de reproducción que desee.**

Para seleccionar el área de reproducción predeterminada

- 1** Pulse **MENU** en el reproductor.
- 2** Gire **◀◀ AMS ▶▶** (o pulse **◀◀/▶▶** en el mando a distancia varias veces) hasta que aparezca **"M/2ch SEL"** en la pantalla.
- 3** Pulse **◀◀ AMS ▶▶** (o **ENTER** en el mando a distancia).  
Aparecerá el área predeterminada actual.
- 4** Gire **◀◀ AMS ▶▶** (o pulse **◀◀/▶▶** en el mando a distancia) para seleccionar el área de reproducción que desee.
- 5** Pulse **◀◀ AMS ▶▶** (o **ENTER** en el mando a distancia).

#### Nota

El área de reproducción multicanal se selecciona automáticamente cada vez que se inicia la reproducción porque "SEL-Mch" (área de reproducción multicanal) es el ajuste de fábrica. Seleccione "SEL-2ch" (área de reproducción de dos canales) si sólo están conectadas las tomas ANALOG 5.1CH OUT FRONT L/R.

## Utilización de la pantalla

La ventana de visualización muestra diferente información acerca del disco o de la pista que se está reproduciendo. En esta sección se describe la información del disco actual y la información que aparece en cada estado de la reproducción.

### Información al cargar el disco

En la pantalla se muestra el número total de pistas y el tiempo total de reproducción.

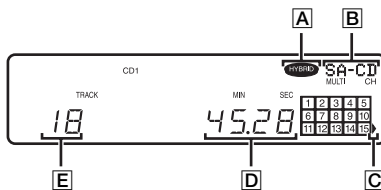

- A**: Disco híbrido
- B**: Disco cargado en este momento y número de canales reproducibles
- C**: Pista 16 y siguientes (para discos con más de 16 pistas)
- D**: Tiempo total de reproducción
- E**: Número total de pistas

## Visualización de información

Los discos con TEXT contienen información referente al nombre del disco o al nombre del artista, así como señales de audio. Este reproductor puede mostrar el nombre del disco, el nombre del artista y el nombre de la pista actual como información de TEXT.

Cuando el reproductor detecta un disco con TEXT, en la pantalla aparece "TEXT". Si el disco con TEXT dispone de varios idiomas, en la pantalla aparece "MULTI-TEXT". Si desea comprobar la información en otro idioma, consulte "Visualización de la información del disco con TEXT en otros idiomas" en la página 12.

Si el nombre del disco tiene más de 13 caracteres, una vez que el nombre se haya desplazado a lo largo de la pantalla, sólo permanecerán en la pantalla los primeros 12 caracteres.

### Antes de empezar la reproducción

Pulse TIME/TEXT varias veces.

Cada vez que pulse el botón, aparecerá en la pantalla el nombre del disco o del artista. Al seleccionar el nombre del artista, en la pantalla aparece "ART.".

Título del disco\*



Nombre del artista\*



Número total de pistas y tiempo total de reproducción



\* Sólo para discos con TEXT

Durante la reproducción de un disco

Pulse TIME/TEXT varias veces.

Cuando el reproductor detecta un Super Audio CD multicanal, la información del canal aparece durante unos pocos segundos después de que aparezca el título de la pista.

Tiempo de reproducción de la pista actual



Tiempo restante de la pista actual

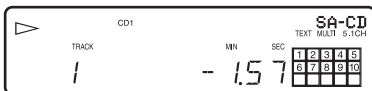

Tiempo restante del disco o del programa

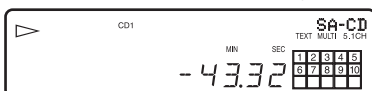

Título de la pista\*



Información de canal (aparece sólo cuando el reproductor detecta un Super Audio CD multicanal)

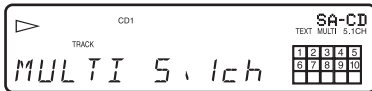

\* Sólo para discos con TEXT

### Notas

- Es posible que en la pantalla no se muestren todos los caracteres, dependiendo del disco.
- Este reproductor sólo puede mostrar el nombre del disco, del artista y de las pistas de los discos con TEXT. No puede mostrar ninguna otra información.



## Repetición de la reproducción de las pistas

### — Reproducción repetida

Puede reproducir el disco completo o una pista específica de forma repetida. Esta función puede utilizarse con la reproducción aleatoria, para repetir todas las pistas en orden aleatorio (página 13), o con la reproducción programada, para repetir todas las pistas de un programa (página 14).

**Pulse REPEAT en el mando a distancia varias veces hasta que aparezca “REP” o “REP1” en la pantalla.**

REP: Para todas las pistas del disco.

REP1: Para una sola pista.

Si selecciona “REP”, la reproducción repetida cambia en función del modo de reproducción seleccionado.

Si el modo de reproducción es	El reproductor repite
Reproducción continua (página 9)	Todas las pistas en orden secuencial.
Reproducción aleatoria (página 13)	Todas las pistas en orden aleatorio.
Reproducción programada (página 14)	Todas las pistas según la programación en orden secuencial.

Para cancelar la reproducción repetida

Pulse REPEAT en el mando a distancia varias veces hasta que desaparezcan “REP” y “REP1”.

Nota

Si apaga el reproductor o desconecta el cable de alimentación, se cancelará la reproducción repetida.

## Reproducción de pistas en orden aleatorio

### — Reproducción aleatoria

Si selecciona la reproducción aleatoria, el reproductor reproducirá todas las pistas del disco en orden aleatorio.

**1 Pulse PLAY MODE (o SHUFFLE en el mando a distancia) varias veces en el modo de parada hasta que aparezca “SHUF” en la pantalla.**

**2 Pulse  $\triangleright$ .**

“ $\triangleright$ ” aparece mientras el reproductor “desordena” las pistas. El reproductor se detendrá cuando haya reproducido todas las pistas una vez.

Para reanudar la reproducción continua

Pulse PLAY MODE varias veces (o CONTINUE en el mando a distancia) en el modo de parada hasta que “SHUF” y “PGM” desaparezcan.

Nota

El reproductor no puede volver a las pistas que ya se han reproducido.

# Creación de un programa propio

## — Reproducción programada

Puede elegir las pistas que prefiera y determinar el orden de reproducción en un programa de hasta 32 pasos (o un tiempo de programación total de 999 min y 59 s).

**1 Pulse PLAY MODE varias veces (o PROGRAM en el mando a distancia) en el modo de parada hasta que aparezca “PGM” en la pantalla.**

**2 Gire ◀◀ AMS ▶▶ (o pulse ◀◀ /▶▶) en el mando a distancia varias veces) para seleccionar el número de pista que desee.**

**3 Pulse ◀◀ AMS ▶▶ (o ENTER en el mando a distancia).**

**Si introduce un número de pista equivocado**

Pulse CLEAR en el reproductor. A continuación, repita los pasos 2 y 3 para introducir el número de pista correcto.

**4 Repita los pasos 2 y 3 para introducir otras pistas.**

Cada vez que se introduce un número de pista, el número total de pasos del programa aparece en la pantalla.

**5 Pulse ▷.**

Se iniciará la reproducción programada.

Para reanudar la reproducción continua

Pulse PLAY MODE varias veces (o CONTINUE en el mando a distancia) en el modo de parada hasta que “SHUF” y “PGM” desaparezcan.

Sugerencia

El programa se conservará incluso después de que termine la reproducción programada. Pulse ▷ para comenzar de nuevo la reproducción del programa desde el inicio. El programa se conservará incluso cuando se detenga la reproducción.

Notas

- Si desconecta el reproductor, desconecta el cable de alimentación, pulsa ⏻ en el reproductor, o bien, cambia la capa o el área de reproducción, el programa se borrará.
- Si cambia la capa o el área de reproducción durante la reproducción programada, sólo se reproducirá una única pista desde el inicio y, a continuación, se borrará el programa.

## Comprobación del contenido del programa

**Antes de la reproducción o durante la misma, pulse CHECK en el mando a distancia varias veces.**

Cada vez que pulse el botón, aparecerán los números de pista en la pantalla según el orden programado.

Si pulsa CHECK en el mando a distancia durante la reproducción, aparecerán los números de pista programados empezando por el paso de programa que se está reproduciendo.

## Cambio del contenido del programa

Puede modificar el contenido del programa en el modo de parada.

Para	Haga lo siguiente:
Borrar una pista	<b>1</b> Pulse CHECK en el mando a distancia varias veces hasta que aparezca el número de pista que desea borrar. <b>2</b> Pulse CLEAR en el reproductor.
Borrar a partir de la última pista de la programación	Pulse CLEAR en el mando a distancia. Cada vez que pulse este botón, se borrará la última pista del programa.
Añadir una pista al final del programa	Realice los pasos 2 y 3.
Borrar todas las pistas	Mantenga pulsado CLEAR en el mando a distancia o ■ (alrededor de 2 segundos) hasta que aparezca “PGM CLEAR” en la pantalla.

# Ajuste de Super Audio CD multicanal

## — Función de administración multicanal

Este reproductor viene equipado con una función de administración multicanal que ajusta el modo de reproducción del Super Audio CD mediante los formatos DSD-DSP (incorporados en el reproductor) en función de la distribución o tamaño de los altavoces.

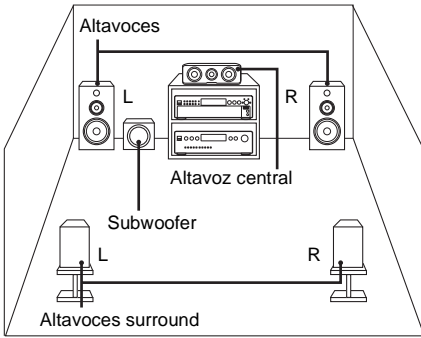

Para definir la función de administración multicanal, seleccione el modo de reproducción preestablecido adecuado (modo de dos canales o multicanal) y, a continuación, ajuste el balance del nivel de salida de cada altavoz (sólo en el caso del modo multicanal).

### Notas

- Estas características sólo funcionan al reproducir un Super Audio CD.
- Dependiendo del modo de distribución de altavoces que haya seleccionado puede que no sea posible ajustar el nivel de salida.

## Selección del modo de reproducción

- 1 Pulse **MENU** en el reproductor.
- 2 Gire **◀◀ AMS ▶▶** (o pulse **◀◀ / ▶▶** en el mando a distancia varias veces) hasta que aparezca en la pantalla el modo de canal que desea.

2chSP MODE: Para reproducir un Super Audio CD de dos canales.

MchSP MODE: Para reproducir un Super Audio CD multicanal.

- 3 Pulse **◀◀ AMS ▶▶** (o **ENTER** en el mando a distancia).

En la pantalla se muestra el modo de reproducción.

- 4 Gire **◀◀ AMS ▶▶** (o pulse **◀◀ / ▶▶** en el mando a distancia varias veces) hasta que aparezca en la pantalla el idioma que desea.

En modo de dos canales

Modo de reproducción	F	SW
2ch DIRECT*	○	—
2ch+SW	○	○

En modo multicanal

Modo de reproducción	F	C	SR	SW
Mch DIRECT*	○	○	○	○
5-LARGE+SW	L	L	L	○
5-LARGE	L	L	L	—
5-SMALL+SW	S	S	S	○
F-LARGE+SW	L	S	S	○
F-LARGE	L	S	S	—
NO-CNTR+SW	L	—	L	○
NO-CNTR	L	—	L	—

\* Cada señal sale directamente de cada altavoz.

Explicación de los símbolos de la tabla

F: Altavoces frontales

C: Altavoz central

SR: Altavoces surround

SW: Subwoofer

○: Señal de salida

—: La señal no es de salida.

L: Large

S: Small

## **Acerca de los altavoces “Large” o “Small”**

Un altavoz “L” es un altavoz que puede reproducir una gran variedad de frecuencias graves. Si selecciona “S” para los altavoces surround, las frecuencias graves saldrán de los altavoces frontales y/o del subwoofer. Si desea un uso normal, seleccione “Mch DIRECT” o ajuste todos los altavoces en “L” (ej.: “5-LARGE+SW”, “5-LARGE”, etc.). Si el sonido es estridente o la reproducción multicanal no es eficaz al reproducir un Super Audio CD multicanal, cambie los ajustes de los altavoces afectados a “S”.

### **5 Pulse ◀◀ AMS ▶▶ (o ENTER en el mando a distancia).**

Para volver a la pantalla normal, pulse MENU en el reproductor.

#### Notas

- La función de administración multicanal no funciona al seleccionar “Mch DIRECT” (no se puede ajustar el nivel de salida de cada altavoz).



## 6 Gire ◀◀ AMS ▶▶ hasta que aparezca en la pantalla el elemento que desea.

Seleccione uno de los siguientes elementos: “SURR BAL”, “CNTR BAL” o “SW BAL”.

Nota

Si ajusta el subwoofer en “—” en el modo multicanal (página 15), “SW BAL” no podrá ajustarse (aparecerá “NOT IN USE”). De igual forma, no podrá ajustar “CNTR BAL” o “SURR BAL” (aparecerá “NOT IN USE”) cuando ajuste el altavoz correspondiente en “—”.

## 7 Pulse ◀◀ AMS ▶▶.

Aparece la pantalla de ajuste de balance. En el modo de parada, el tono de prueba sale del altavoz seleccionado.

Ejemplo:

Si selecciona “SURR BAL” en el modo de parada, el tono de prueba sale de los altavoces frontales y surround.

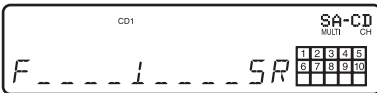

## 8 Gire ◀◀ AMS ▶▶ para ajustar el nivel de salida.

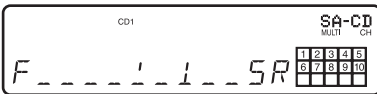

Nota

El balance del nivel de salida puede ajustarse hasta en 24 pasos. Dado que pueden realizarse ajustes precisos, es posible que sea difícil observar el movimiento de la aguja.

## 9 Pulse ◀◀ AMS ▶▶.

El reproductor vuelve al estado en que estaba en el paso 6.

Repita los pasos del 6 al 9 para realizar más ajustes.

## 10 Pulse MENU tras finalizar los ajustes.

La pantalla vuelve a su estado normal.

Ajuste del nivel de salida con el mando a distancia

Puede ajustar el nivel de salida de los altavoces desde la posición de escucha mediante el mando a distancia que se suministra.

## 1 Pulse LEVEL ADJ durante el modo de reproducción o de parada.

Durante la reproducción, vaya al paso 4.

## 2 Pulse ◀◀ / ▶▶ varias veces hasta que aparezca “TONE ON” en la pantalla.

## 3 Pulse ENTER.

En la pantalla se muestra uno a uno el tipo de altavoz a medida que el tono de prueba se emite para cada altavoz.

## 4 Pulse ◀◀ / ▶▶ varias veces hasta que en la pantalla aparezca el elemento que desee.

Seleccione uno de los siguientes elementos: “SURR BAL”, “CNTR BAL” o “SW BAL”.

Nota

Si ajusta el subwoofer en “—” en el modo multicanal (página 15), “SW BAL”, no podrá ajustarse (aparecerá “NOT IN USE”). De igual forma, no podrá ajustar “CNTR BAL” o “SURR BAL” (aparecerá “NOT IN USE”) cuando ajuste el altavoz correspondiente en “—”.

## 5 Pulse ENTER.

Aparece la pantalla de ajuste de balance. En el modo de parada, el tono de prueba sale del altavoz seleccionado.

Ejemplo:

Si selecciona “SURR BAL” en el modo de parada, el tono de prueba sale de los altavoces frontales y surround.

## 6 Pulse ◀◀ / ▶▶ varias veces para ajustar el nivel de salida.

Nota

El balance del nivel de salida puede ajustarse hasta en 24 pasos. Dado que pueden realizarse ajustes precisos, es posible que sea difícil observar el movimiento de la aguja.

## 7 Pulse ENTER.

El reproductor vuelve al estado en que estaba en el paso 4.

Repita los pasos del 4 al 7 para realizar más ajustes.

## 8 Pulse LEVEL ADJ tras finalizar los ajustes.

La pantalla vuelve a su estado normal.

## Ajuste de la distancia de los altavoces

Puede ajustar la distancia de los altavoces si el amplificador conectado no dispone de un menú para ajustarla. Si el amplificador dispone de esta función, se recomienda ajustar la distancia de los altavoces en el amplificador. Este ajuste sólo esta disponible para el Super Audio CD multicanal.

### Nota

Si ajusta la distancia de los altavoces en el reproductor y en el amplificador, es posible que ambos ajustes funcionen y no pueda obtener el resultado correcto.

### FRT DIST

La distancia desde la posición de escucha a los altavoces frontales

Puede ajustarla desde 1,0 a 7,0 metros en pasos de 0,1 metros.

Si los dos altavoces frontales no están colocados a la misma distancia de la posición de escucha, ajuste la distancia en función del altavoz más cercano.

### SURR DIST

La distancia desde la posición de escucha a los altavoces surround

Puede ajustarla desde 1,0 a 7,0 metros en pasos de 0,1 metros.

Si los dos altavoces surround no están colocados a la misma distancia de la posición de escucha, ajuste la distancia en función del altavoz más cercano.

### CNTR DIST

La distancia desde la posición de escucha al altavoz central

Puede ajustarla desde 1,0 a 7,0 metros en pasos de 0,1 metros.

### SW DIST

La distancia desde la posición de escucha al subwoofer

Puede ajustarla desde 1,0 a 7,0 metros en pasos de 0,1 metros.

### DIST UNIT

La unidad de medida para ajustar distancias (metros o pies)

El ajuste inicial es “SEL-FEET” para el modelo norteamericano y “SEL-METER” para el modelo europeo.

### Nota

La distancia de los altavoces no puede ajustarse en los casos siguientes.

- Si el reproductor está leyendo la información de un CD (o del área de CD de un Super Audio CD)
- Si el reproductor está leyendo el área de dos canales de un Super Audio CD

**1 Pulse MENU en el reproductor.**

**2 Gire ◀◀ AMS ▶▶ (o pulse ◀◀/▶▶ en el mando a distancia varias veces) hasta que aparezca “SPK DIST” en la pantalla.**

**3 Pulse ◀◀ AMS ▶▶ (o ENTER en el mando a distancia).**

**4 Gire ◀◀ AMS ▶▶ (o pulse ◀◀/▶▶ en el mando a distancia varias veces) hasta que aparezca en la pantalla el elemento que desea.**

Seleccione uno de los siguientes elementos: “FRT DIST”, “SURR DIST”, “CNTR DIST” o “SW DIST”.

### Nota

Si ajusta el subwoofer en “—” en el modo multicanal (página 15), “SW DIST”, no podrá ajustarse (aparecerá “NOT IN USE”). De igual forma, no podrá ajustar “CNTR DIST” (aparecerá “NOT IN USE”) cuando ajuste el altavoz central en “—”.

**5 Pulse ◀◀ AMS ▶▶ (o ENTER en el mando a distancia).**

Aparece la pantalla de ajuste de la distancia de los altavoces.

Ejemplo:

Si selecciona “SURR DIST” (con “DIST UNIT” ajustado en “SEL-METER”).



**6 Gire ◀◀ AMS ▶▶ (o pulse ◀◀/▶▶ en el mando a distancia varias veces) para ajustar la distancia de los altavoces.**



## 7 Pulse **◀◀ AMS ▶▶** (o **ENTER** en el mando a distancia).

El reproductor vuelve al estado en que estaba en el paso 4.

Repita los pasos del 4 al 7 para realizar más ajustes.

## 8 Pulse **MENU** en el reproductor tras finalizar los ajustes.

La pantalla vuelve a su estado normal.

### Selección de la unidad de distancia

En el paso 4, seleccione “DIST UNIT”.

Gire **◀◀ AMS ▶▶** (o pulse **◀◀ / ▶▶** en el mando a distancia) para seleccionar “SEL-METER” o “SEL-FEET” y, a continuación, pulse **◀◀ AMS ▶▶** (o **ENTER** en el mando a distancia).

### Ajuste de las distancias de los altavoces en sus valores predeterminados

Ajuste las distancias de todos los altavoces en 3 metros.

## Información adicional

### Precauciones

#### Seguridad

- Precaución: la utilización de instrumentos ópticos con este producto incrementará el riesgo de lesiones oculares.
- En el caso de que cualquier objeto sólido o líquido cayera dentro de la cubierta, desconecte el reproductor y hágalo revisar por personal cualificado antes de ponerlo en funcionamiento de nuevo.
- El cable de alimentación de ca sólo debe cambiarse en un taller cualificado.
- Aunque se haya apagado, la unidad seguirá conectada a la fuente de alimentación de ca (suministro) siempre y cuando continúe enchufada a la toma de pared.

#### Fuentes de alimentación

- Antes de poner en funcionamiento el reproductor, compruebe que el voltaje del reproductor es idéntico al de su suministro de alimentación local. El voltaje se indica en una placa en la parte posterior del reproductor.
- Aunque se haya apagado, el reproductor seguirá conectado siempre y cuando continúe enchufado a la toma principal.
- Asegúrese de desconectar el reproductor de la toma principal si no va a utilizarlo durante un período prolongado de tiempo. Para desconectar la toma principal, tire del propio enchufe, nunca del cable.

#### Ubicación

- Coloque el reproductor en un lugar con ventilación adecuada para evitar la acumulación de calor en el mismo.
- No coloque el reproductor sobre una superficie mullida como una alfombra, ya que se pueden bloquear los orificios de ventilación de la parte inferior.
- No coloque el reproductor en un lugar cercano a fuentes de calor o expuesto a la luz solar directa, polvo excesivo o golpes.

## Funcionamiento

- Si el reproductor se traslada directamente desde un lugar frío a uno cálido o se coloca en una habitación muy húmeda, es posible que la humedad se condense sobre las lentes del interior del reproductor. Si esto ocurre, es posible que el reproductor no funcione correctamente. En ese caso, extraiga el disco y deje el reproductor encendido aproximadamente una hora hasta que la humedad se evapore.
- Al encenderlo, puede que oiga un ruido mientras que se carga el disco en el reproductor de Super Audio CD. No se trata de un funcionamiento incorrecto.

## Ajuste del volumen

No suba demasiado el volumen al escuchar un fragmento con entradas graves o sin señales de audio. Si lo hace, puede que los altavoces resulten dañados al reproducirse un fragmento donde el nivel de sonido sea muy alto.

## Introducción de un disco

Puede que oiga un sonido mecánico o de transmisión en el reproductor. Este sonido indica que el reproductor está ajustando de forma automática sus mecanismos internos de acuerdo con el disco que se acaba de introducir. También es posible que se oiga un sonido mecánico al introducir un disco combado en el reproductor.

## Limpieza

Limpie la carcasa, el panel y los controles con un paño suave, ligeramente humedecido en una solución de detergente suave. No use ningún tipo de estropajo abrasivo, detergente en polvo o disolvente, como alcohol o bencina.

## Transporte

- Asegúrese de extraer el disco de la bandeja.
- Asegúrese de cerrar la bandeja de discos.

Si tiene algún problema o duda acerca del reproductor, consulte a su proveedor de Sony más cercano.

## Notas acerca de los discos

### Manipulación de los discos

- Para mantener limpio el disco, agárrelo por los bordes. No toque la superficie.
- No pegue papel o cinta adhesiva en el disco.



- Utilice sólo discos redondos. Si utiliza discos con una forma especial (ej.: forma de estrella, forma de corazón, cuadrados, etc.), podría dañarse el reproductor.
- No utilice discos con sellos pegados, como discos usados o de alquiler.

### Mantenimiento de los discos

- No exponga los discos a la luz directa del sol o a fuentes de calor tales como conductos de aire caliente.
- Guarde el disco en su caja una vez utilizado. Si lo coloca encima de otro disco sin su caja, el disco podría dañarse.

### Colocación de los discos en la bandeja

Asegúrese de que el disco esté bien colocado en la bandeja.

De lo contrario, podrían dañarse el disco o el reproductor.

### Limpieza

- La calidad del sonido del disco puede disminuir si el disco está sucio, con huellas o polvo.
- Antes de iniciar la reproducción, limpie el disco con un paño. Limpie el disco desde el centro hacia fuera.



- Limpie el disco con un paño suave ligeramente humedecido con agua y séquelo con un paño seco.
- No utilice disolventes como bencina, diluyente, limpiadores para discos o sprays antiestáticos.

## Solución de problemas

Si experimenta alguna de las siguientes dificultades al utilizar este reproductor, utilice esta guía de solución de problemas, que le ayudará a solventar dicho problema. Si el problema persiste, consulte a su proveedor de Sony más cercano.

---

### No hay sonido.

- Compruebe que el reproductor esté conectado de forma correcta.
- Asegúrese de que el amplificador funciona correctamente.

---

### No sale sonido de los conectores DIGITAL (CD) OUT OPTICAL.

- Las señales de audio del Super Audio CD no pueden salir de los conectores DIGITAL (CD) OUT OPTICAL.

---

### El disco no se reproduce.

- No hay ningún disco dentro del reproductor.
- Coloque el disco en la bandeja de discos con el lado de la etiqueta hacia arriba.
- El disco está inclinado. Vuelva a introducir el disco.
- Limpie el disco (consulte la página 20).
- Hay humedad condensada dentro del reproductor. Extraiga el disco y deje el reproductor encendido alrededor de una hora.
- Hay un disco incompatible en la bandeja (consulte la página 4).

---

### El mando a distancia no funciona.

- Elimine cualquier obstáculo que se interponga entre el mando a distancia y el reproductor.
- Oriente el mando a distancia hacia el sensor del mando a distancia del reproductor.
- Si las pilas del mando a distancia están agotadas, sustitúyalas por unas nuevas.
- Asegúrese de que el modo de control del mando a distancia (posición del selector CD1/2) (página 24) coincida con el modo de control del reproductor (página 8).

---

### No sale sonido de la toma SUB WOOFER.

- Seleccione un modo de reproducción en el que salga la señal del subwoofer de la toma SUB WOOFER. La indicación del modo se muestra mediante "+ SW" (página 15) cuando dicho modo se selecciona.
- Cuando se reproduce una pista que no contiene la señal LFE, sólo saldrá la señal de la toma SUB WOOFER si se selecciona "5-SMALL+SW" o "F-LARGE+SW" para el modo multicanal (página 15).

---

### El disco no se puede extraer y aparece "LOCKED" en la pantalla del panel frontal.

- Póngase en contacto con su proveedor de Sony o con un centro de servicio local autorizado de Sony.

---

Una vez que haya probado las acciones correctivas recomendadas

Si el reproductor sigue sin funcionar correctamente, o si se producen otros problemas que no se han descrito anteriormente, apague el reproductor, desenchúfelo de la toma de pared unos minutos y, a continuación, vuelva a insertar el enchufe en la toma de pared.

# Especificaciones

## Al reproducir un Super Audio CD

Intervalo de frecuencia de reproducción	De 2 Hz a 100 kHz
Respuesta en frecuencia	De 2 Hz a 40 kHz (-3 dB)
Intervalo dinámico	100 dB o superior
Intervalo de distorsión armónica total	0,0035% o inferior
Fluctuación y trémolo	Valor del límite mensurable ( $\pm 0,001\%$ W con el volumen máximo) o inferior

## Al reproducir un CD

Respuesta en frecuencia	De 2 Hz a 20 kHz
Intervalo dinámico	96 dB o superior
Intervalo de distorsión armónica total	0,0039% o inferior
Fluctuación y trémolo	Valor del límite mensurable ( $\pm 0,001\%$ W con el volumen máximo) o inferior

## Conector de salida

	Tipo de toma	Nivel de salida	Impedancia de carga
ANALOG	Tomos	2 Vrms (a 50	Superior a 10
5.1CH OUT	fono	kiloohmios)	kiloohmios
DIGITAL (CD) OUT	Conector cuadrado de salida	-18 dBm	(Longitud de onda de la emisión de luz: 660 nm)
OPTICAL*	óptica		

\* Sólo es salida para las señales de audio de CD

## General

Láser	Láser semiconductor (Super Audio CD: $\lambda = 650$ nm) (CD: $\lambda = 780$ nm) Duración de la emisión: continua
Requisitos de alimentación	ca 230 V, 50/60 Hz
Consumo de energía	15 W
Dimensiones (an./al./prf.)	430 × 95 × 283 mm, incluidas las partes salientes
Peso (aprox.)	3,1 kg

## Accesorios suministrados

### Cables de conexión de audio

	Rojo y blanco × 2 (1)
Mando a distancia	RM-SX800 (1)
Pila	R6 (tamaño-AA) (2)

Diseño y especificaciones sujetos a cambios sin previo aviso.

# Índice de piezas y controles

Para obtener más información, consulte las páginas que aparecen entre paréntesis.

En las instrucciones de este manual se describen los controles del reproductor. También puede utilizar los controles del mando a distancia si tienen el mismo nombre o un nombre similar a los controles del reproductor.



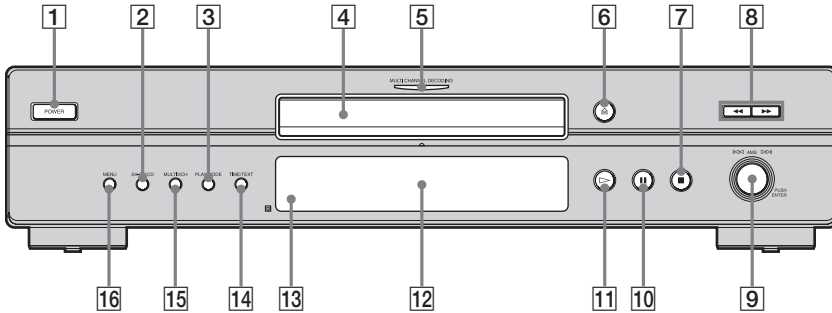





## Panel frontal



- 1 Interruptor POWER (9)**
- 2 Botón SA-CD/CD (5, 9)**

Cada vez que pulse el botón durante la reproducción de un disco híbrido, se intercambian las capas de reproducción entre la capa de SA-CD y la de CD.
- 3 Botón PLAY MODE (13, 14)**

Pulse este botón para seleccionar el modo de reproducción.
- 4 Bandeja de discos (9)**
- 5 Indicador MULTI CHANNEL DECODING**

Se activa al encender el reproductor o cuando se carga el Super Audio CD multicanal y se selecciona el área de reproducción multicanal pulsando MULTI/2CH.
- 6 Botón  (9)**
- 7 Botón  (9, 14)**
- 8 Botones  /  (12)**
- 9 Dial  AMS  (AMS: Sensor de música automático) (8, 9, 10, 12, 14, 15, 16, 18)**
- 10 Botón  (9)**
- 11 Botón  (9, 12, 13, 14)**
- 12 Ventana de la pantalla (10)**
- 13 Sensor del mando a distancia  (6)**
- 14 Botón TIME/TEXT (11)**

Cada vez que pulse el botón, el tiempo de reproducción de la pista, el tiempo restante del disco o la información de TEXT aparecerán en la pantalla.
- 15 Botón MULTI/2CH (5, 10)**

Pulse este botón para seleccionar el área de reproducción cuando se cargue un disco con área de dos canales y área multicanal (página 5).
- 16 Botón MENU (8, 9, 10, 12, 15, 16, 18)**

Pulse este botón para entrar en el menú. Púselo para salir del menú y volver a la pantalla normal.

- 1 Selector CD1/2 (modo de control) (8)**  
Seleccione el modo de control.
- 2 Botón CONTINUE (13, 14)**  
Pulse este botón para reanudar la reproducción continua desde la reproducción aleatoria o la reproducción programada.  
**Botón SHUFFLE (13)**  
**Botón PROGRAM (14)**
- 3 Botón TIME/TEXT (11)**  
Cada vez que pulse el botón, el tiempo de reproducción de la pista, el tiempo restante del disco o la información de TEXT aparecerán en la pantalla.
- 4 Botón DISPLAY MODE (12)**  
Pulse este botón para activar o desactivar la información de la pantalla.
- 5 Botones ◀◀/▶▶ (12)**
- 6 Botón CLEAR (14)**  
Pulse este botón para eliminar un número de pista programada.
- 7 Botón LEVEL ADJ (17)**  
Pulse este botón para ajustar el nivel del balance de salida para la función de administración multicanal (página 15).
- 8 Botón ENTER (8, 9, 10, 12, 14, 15, 17, 18)**
- 9 Botón CHECK (14)**  
Pulse este botón para comprobar el orden del programa.
- 10 Botón REPEAT (13)**
- 11 Botón ▷ (9, 12, 13, 14)**  
**Botón II (9)**  
**Botón ■ (9, 14)**
- 12 Botones AMS ◀◀/▶▶ (AMS: Sensor de música automático) (8, 9, 10, 12, 14, 15, 17, 18)**
- 13 Botón SA-CD/CD (5, 9)**  
Cada vez que pulse el botón durante la reproducción de un disco híbrido, se intercambian las capas de reproducción entre la capa de SA-CD y la de CD.
- 14 Botón MULTI/2CH (5, 10)**  
Pulse este botón para seleccionar el área de reproducción cuando se cargue un disco con área de dos canales y área multicanal (página 5).
- 15 Botones DISC SKIP +/-\***



## Free Manuals Download Website

<http://myh66.com>

<http://usermanuals.us>

<http://www.somanuals.com>

<http://www.4manuals.cc>

<http://www.manual-lib.com>

<http://www.404manual.com>

<http://www.luxmanual.com>

<http://aubethermostatmanual.com>

Golf course search by state

<http://golfingnear.com>

Email search by domain

<http://emailbydomain.com>

Auto manuals search

<http://auto.somanuals.com>

TV manuals search

<http://tv.somanuals.com>