

# MG-MS/FM/MW/LW Compact Disc Player

Installation/Connections  
 Installation/Anschluss  
 Installazione/Connexions  
 Installazione/Collegamenti  
 Montage/Aansluitingen

## MEX-5DI

Sony Corporation © 2002 Printed in Japan

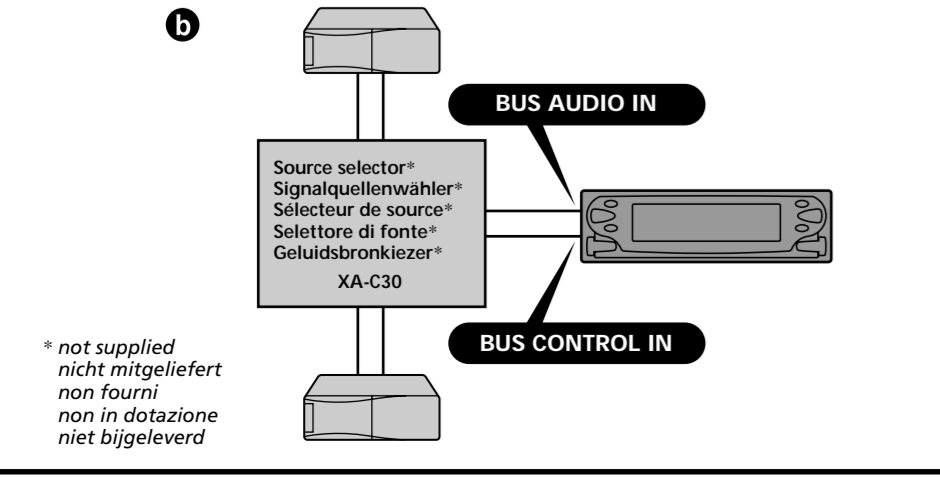
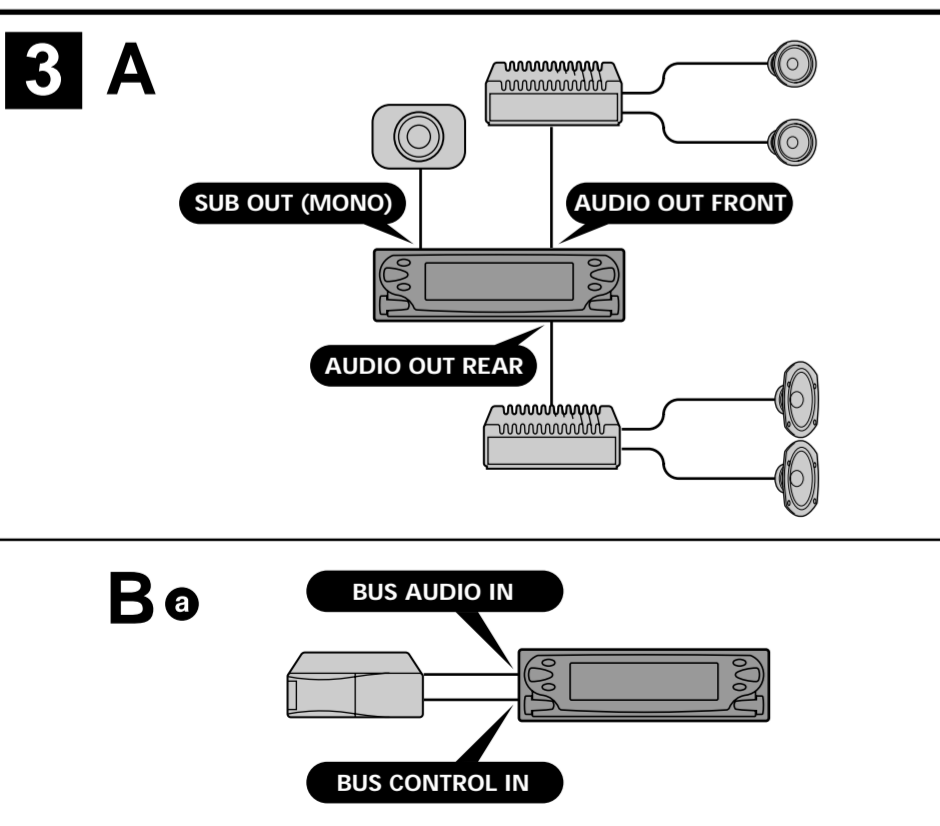
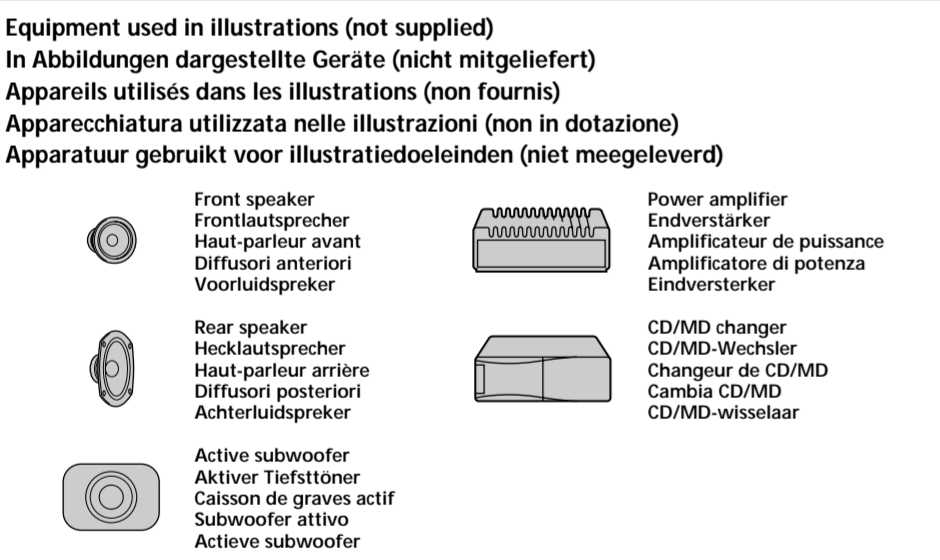
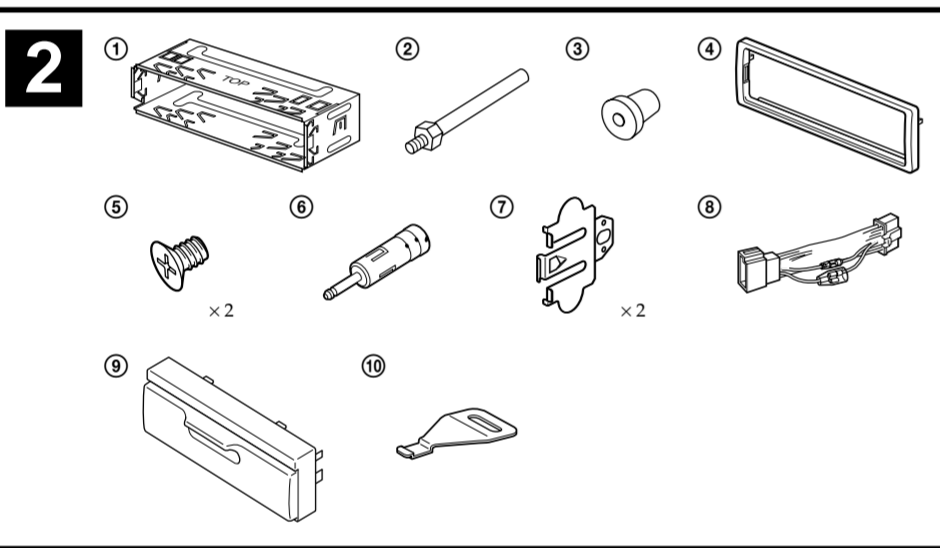
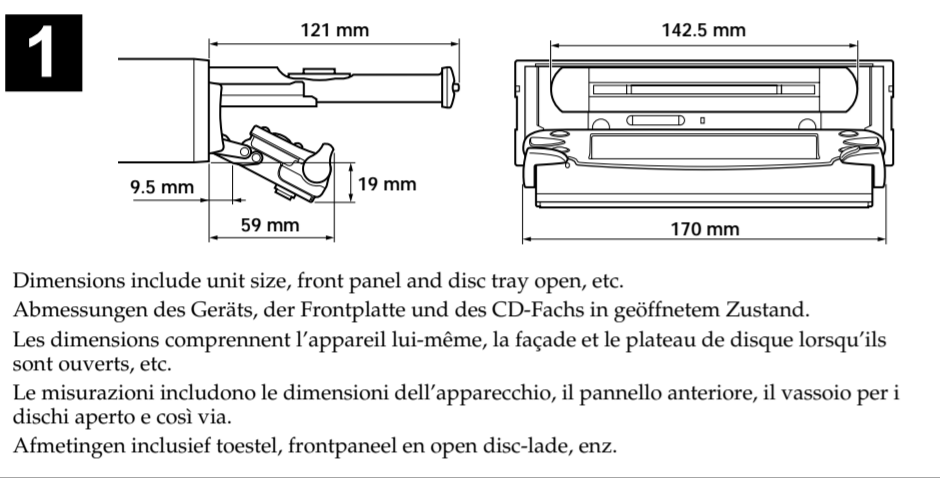

\* not supplied  
 nicht mitgeliefert  
 non in dotazione  
 niet bijgeleverd

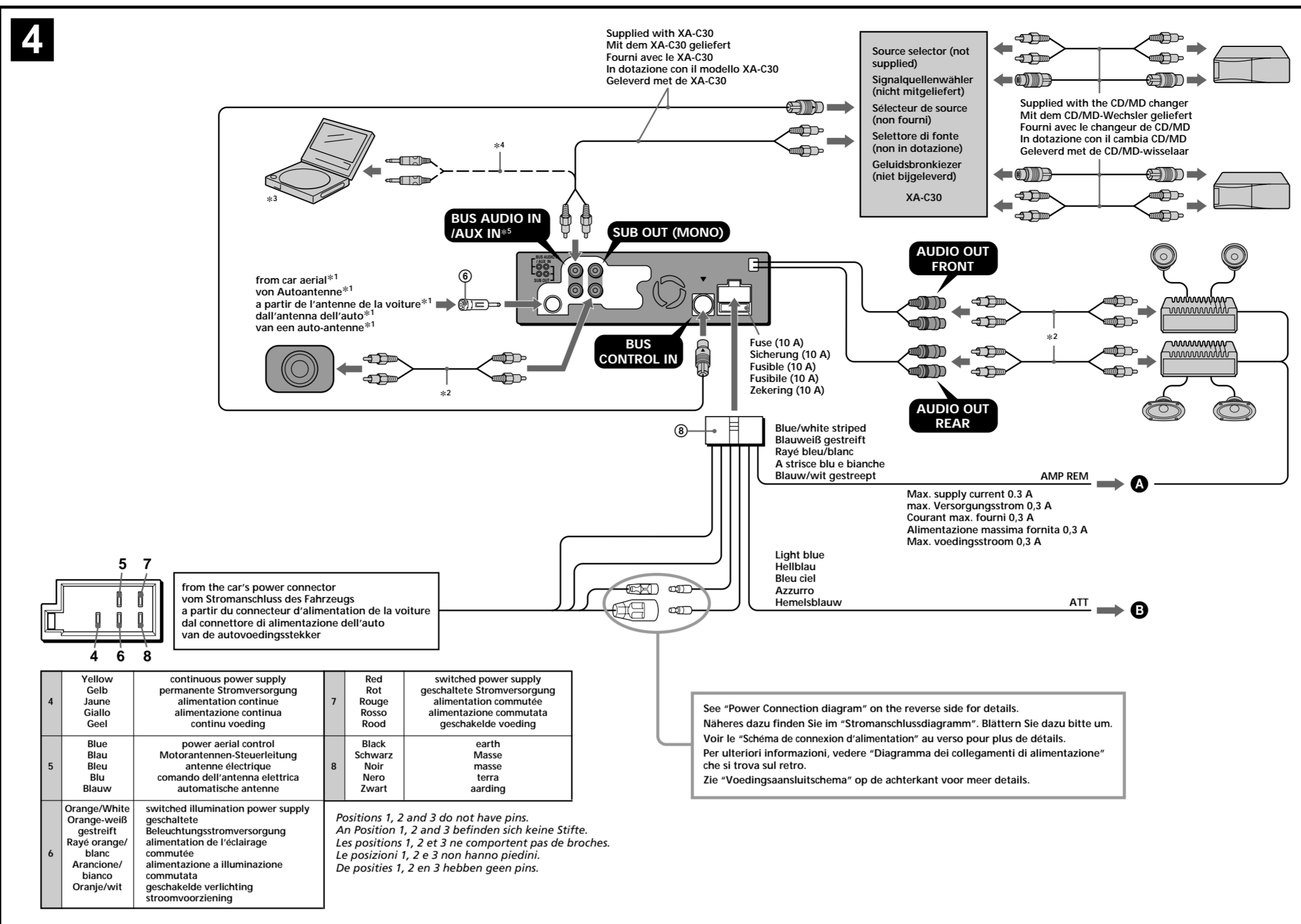

### Cautions

- This unit is designed for negative earth 12 V DC operation only.
- Do not get the wires under a screw, or caught in moving parts (e.g. seat railing).
- Before making connections, turn the car ignition off to avoid short circuits.
- Connect the power connecting cord ⑥ to the unit and speakers before connecting it to the auxiliary power connector.
- Run all earth wires to a common earth point.
- Be sure to insulate any loose unconnected wires with electrical tape for safety.

**Notes on the power supply cord (yellow)**  
 When connecting this unit in combination with other stereo components, the connected car circuit's rating must be higher than the sum of each component's fuse.  
 When no car circuits are rated high enough, connect the unit directly to the battery.

### Before installation

Do not install the unit where its operation interferes with driving.  
 Example:  
 — Opening and closing of the front panel or disc tray interfere with operation of the gear shift.  
 — With the front panel open, operation of hazard lamps, switches etc., is impaired.

### Parts list

The numbers in the list are keyed to those in the instructions. For the use of release key ⑨, see the supplied operating instructions.

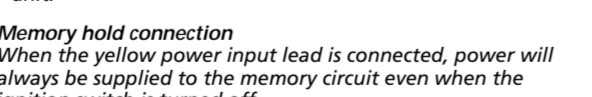
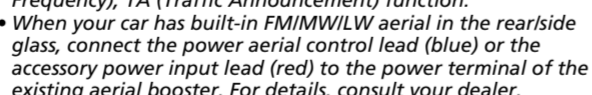
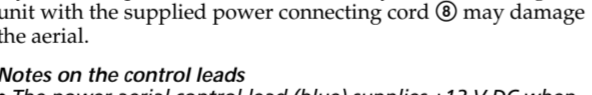
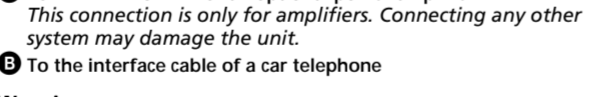
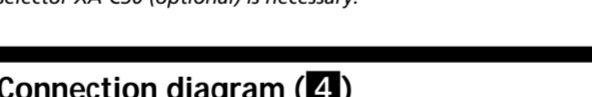
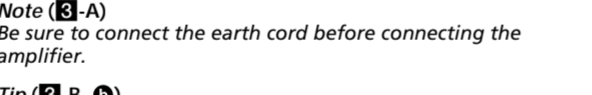
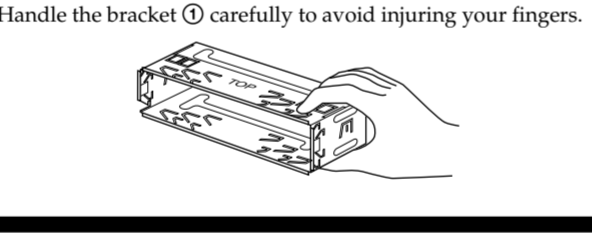

### Vorsicht

- Dieses Gerät ist ausschließlich für den Betrieb bei 12 V Gleichstrom (negative Erdung) bestimmt.
- Achten Sie darauf, dass die Kabel nicht unter einer Schraube oder zwischen beweglichen Teilen wie z. B. in einer Sitzschiene eingeklemmt werden.
- Schalten Sie, bevor Sie irgendwelche Anschlüsse vornehmen, die Zündung des Fahrzeugs aus, um Kurzschlüsse zu vermeiden.
- Verbinden Sie das Stromversorgungs-kabel ⑥ mit dem Gerät und den Lautsprechern, bevor Sie es mit dem Hilfsstromanschluss verbinden.
- Schließen Sie alle Erdungskabel an einen gemeinsamen Massepunkt an.
- Aus Sicherheitsgründen müssen alle losen, nicht angeschlossenen Drähte mit Isolierband isoliert werden.

**Hinweise zum Stromversorgungs-kabel (gelb)**  
 Wenn Sie dieses Gerät zusammen mit anderen Stereokomponenten anschließen, muss der Autostromkreis, an den die Geräte angeschlossen sind, eine höhere Leistung aufweisen als die Summe der Sicherungen der einzelnen Komponenten.  
 Wenn kein Autostromkreis eine so hohe Leistung aufweist, schließen Sie das Gerät direkt an die Batterie an.

### Vorbereitungen zur Installation

Installieren Sie das Gerät nicht an einer Stelle, an der es beim Fahren hinderlich ist.  
 Beispiele:  
 — Achten Sie darauf, dass Frontplatte und CD-Fach geöffnet und geschlossen werden können, ohne den Fahrer bei der Bedienung des Schalthebels zu behindern.  
 — Achten Sie darauf, dass sich auch bei geöffneter Frontplatte die Warnblinkanlage und sonstige Schalter usw. ohne Behinderung bedienen lassen.

### Teilleiste

Die Nummern in der Liste sind dieselben wie im Erläuterungstext.  
 Wie Sie den Löseschlüssel ⑨ verwenden, schlagen Sie bitte in der mitgelieferten Bedienungsanleitung nach.

### Vorsicht

Seien Sie beim Umgang mit der Halterung ① vorsichtig, damit Sie sich nicht die Hände verletzen.

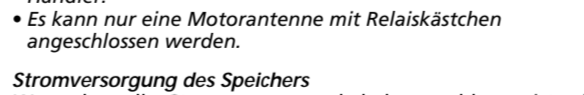
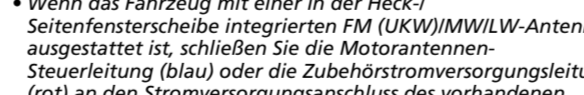
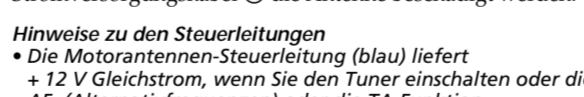
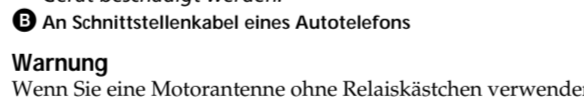
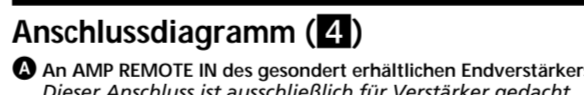
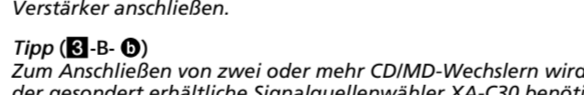
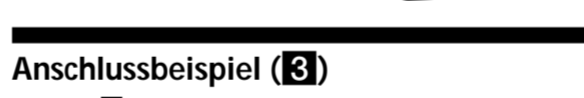

### Précautions

- Cet appareil est conçu pour fonctionner sur courant continu de 12 V avec masse négative.
- Évitez de fixer des vis sur les câbles ou de coincer ceux-ci dans des pièces mobiles (par exemple, armature de siège).
- Avant d'effectuer des raccordements, éteignez le moteur pour éviter les courts-circuits.
- Branchez le cordon d'alimentation ⑥ sur l'appareil et les haut-parleurs avant de le brancher sur le connecteur d'alimentation auxiliaire.
- Rassemblez tous les fils de terre en un point de masse commun.
- Pour plus de sécurité, veillez à isoler avec du chatterton tout fil lâche non raccordé.

**Remarques sur le cordon d'alimentation (jaune)**  
 Lorsque cet appareil est raccordé à d'autres appareils stéréo, la valeur nominale des circuits de la voiture raccordée doit être supérieure à la somme des fusibles de chaque appareil.  
 Si aucun circuit de la voiture n'est assez puissant, raccordez directement l'appareil à la batterie.

### Avant l'installation

N'installez pas l'appareil dans un endroit où il pourrait gêner le conducteur dans ses mouvements.  
 Exemple:  
 — dans un endroit où l'ouverture et la fermeture de la façade ou du plateau de disque pourraient nuire aux changements de vitesse ;  
 — dans un endroit où l'ouverture de la façade pourrait bloquer l'accès à l'interrupteur de feux de détresse et aux autres commandes.

### Liste des composants

Les numéros de la liste correspondent à ceux des instructions. Pour l'utilisation de la clé de déblocage ⑨, reportez-vous au mode d'emploi fourni.

### Attention

Manipulez avec précautions le support ① pour éviter de vous blesser aux doigts.

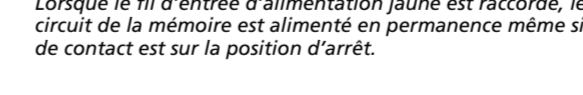
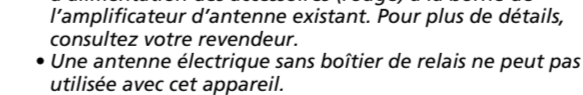
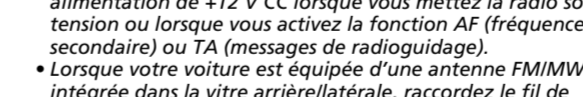
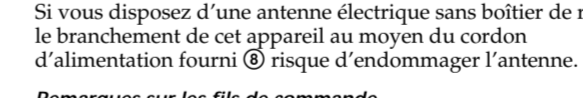
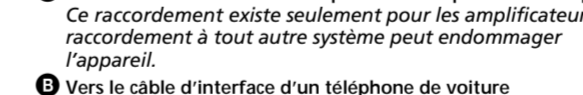
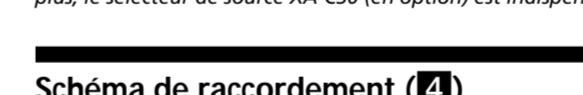
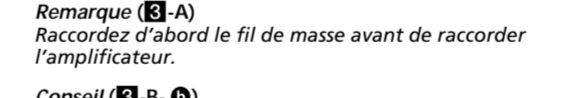

### Attenzione

- Questo apparecchio è stato progettato per l'uso solo a 12 V CC con massa negativa.
- Evitare che i cavi rimangano bloccati da una vite o incastrati nelle parti mobili (ad esempio nelle guide scorrevoli dei sedili).
- Prima di effettuare i collegamenti, spegnere il motore dell'automobile onde evitare di causare cortocircuiti.
- Collegare il cavo di collegamento dell'alimentazione ⑥ all'apparecchio e ai diffusori prima di collegarlo al connettore di alimentazione ausiliare.
- Portare tutti i cavi di massa a un punto di massa comune.
- Per sicurezza, assicurarsi di isolare qualsiasi cavo non collegato mediante apposito nastro.

**Note sul cavo di alimentazione (giallo)**  
 Se questo apparecchio viene collegato con altri componenti stereo, la potenza nominale dei circuiti dell'automobile deve essere superiore a quella prodotta dalla somma dei fusibili di ciascun componente.  
 Se la potenza nominale dei circuiti dell'automobile non è sufficiente, collegare l'apparecchio direttamente alla batteria.

### Prima di installare l'apparecchio

Evitare di installare l'apparecchio in luoghi nei quali potrebbe interferire con la guida dell'auto.  
 Esempio:  
 — L'apertura e la chiusura del pannello anteriore o del vassoio per i dischi interferiscono con il funzionamento del cambio.  
 — Quando il pannello anteriore è aperto, il funzionamento delle spie di avvertimento, degli interruttori e così via viene ostacolato.

### Elenco dei componenti

I numeri nella lista corrispondono a quelli riportati nelle istruzioni. Per informazioni sull'utilizzo del tasto di rilascio ⑨, vedere le istruzioni per l'uso in dotazione.

### Attenzione

Maneggiare la staffa ① con cautela per evitare di ferirsi le mani.

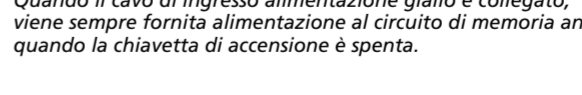
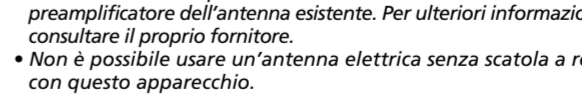
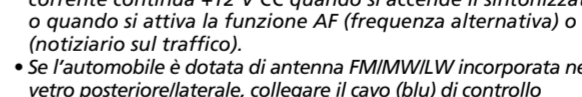
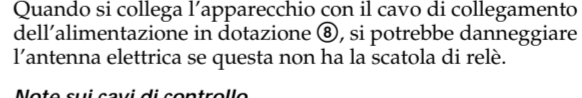
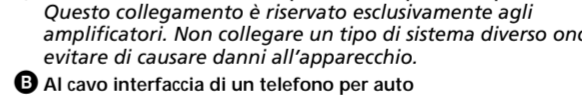
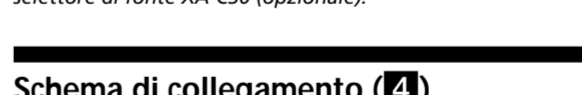
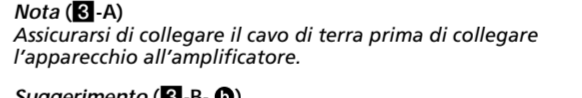

### Let op!

- Dit apparaat is ontworpen voor gebruik op gelijkstroom van een 12 Volt auto-accu, negatief geaard.
- Zorg ervoor dat de draden niet onder een schroef of tussen bewegende onderdelen (b.v. zetelrail) terecht komen.
- Alvorens aansluitingen te verrichten moet u het contact afzetten om kortsluiting te vermijden.
- Sluit het netsnoer ① aan op het toestel en de luidsprekers vooraleer u het op de hulpvoedingsaansluiting aansluit aan.
- Sluit alle aarddraden op een gemeenschappelijk aardpunt aan.
- Voorzie niet aangesloten draden om veiligheidsredenen altijd van isolatietape.

**Opmerking bij de antenne-aansluiting**  
 Indien uw wagen is uitgerust met een antenne van het type ISO (International Organization for Standardization), moet u de aansluiting met behulp van de meegeleverde adaptor ⑩.  
 Sluit eerst de auto-antenne aan op de meegeleverde adaptor en vervolgens de antennesstekker op het hoofdtoestel.  
 Tulpstekkersnoer (niet bijgeleverd)  
 Los verkrijgbare apparatuur zoals de draagbare DVD-speler (niet bijgeleverd) meegeleverd met de los verkrijgbare apparatuur.  
 Zorg ervoor dat de kleurode voor auto overeenkomt met de betreffende aansluitingen op het toestel.  
 Als u los verkrijgbare CD/MD-apparatuur aansluit, kunt u de AUX IN aansluiting niet gebruiken.

### Voor het installeren

Installeer het toestel niet op een plaats waar het de bestuurder kan hinderen.  
 Voorbeeld:  
 — Wanneer het frontpaneel of de disc-lade bij het openen of sluiten in contact komt met de schakelpook.  
 — Wanneer met geopend frontpaneel controlelampjes, schakelaars, enz., minder goed

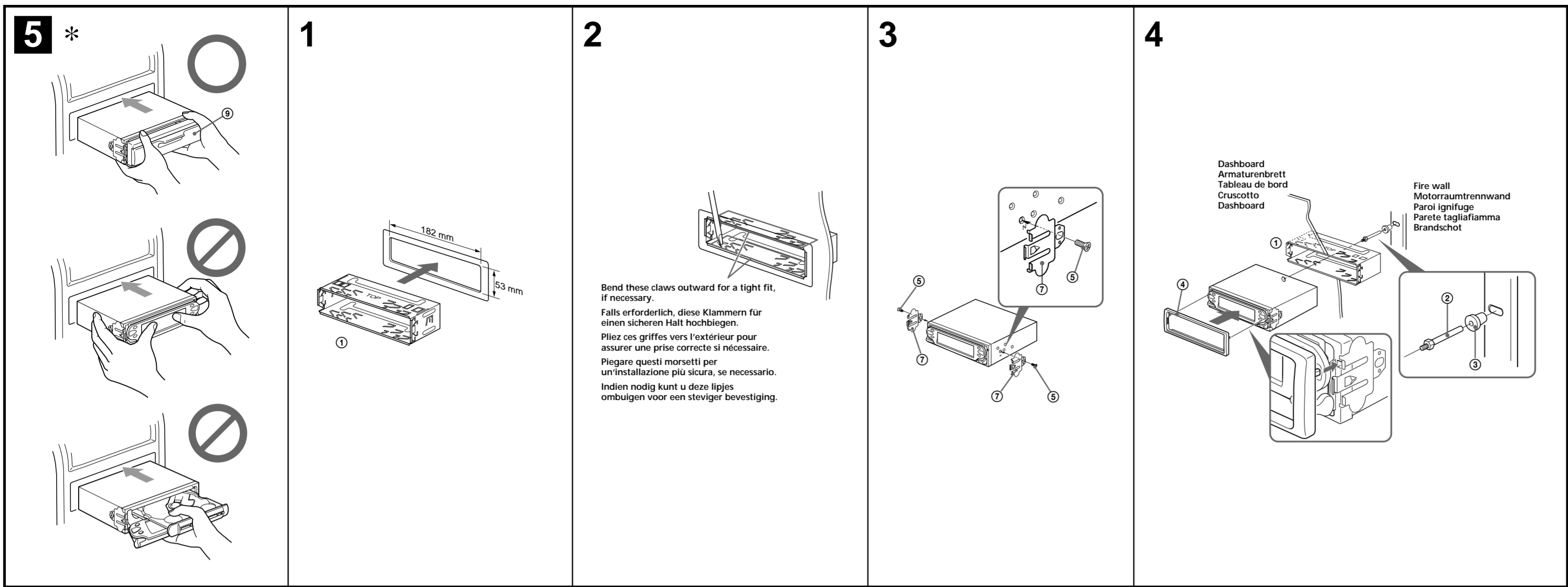

## Precautions

- Choose the installation location carefully so that the unit will not interfere with normal driving operations.
- Avoid installing the unit in areas subject to dust, dirt, excessive vibration, or high temperature, such as in direct sunlight or near heater ducts.
- Use only the supplied mounting hardware for a safe and secure installation.

## Mounting angle adjustment

Adjust the mounting angle to less than 30°.

## Mounting example (5)

Installation in the dashboard

When installing this unit, be sure to close the front panel of the unit and attach the front panel cover (5) an. (5-→)

- Do not push the LCD display directly. The display may break and cause injury to your fingers. When installing the unit, be sure to attach the supplied front panel cover (5).
- Do not hold the unit by its front panel or disc tray when installing as this can damage the unit, or cause malfunction.

## Warning when installing in a car without ACC (accessory) position on the ignition key switch

Be sure to press (OFF) on the unit for two seconds to turn off the clock display after turning off the engine. When you press (OFF) only momentarily, the clock display does not turn off and this causes battery wear.

## Reset button

When the installation and connections are completed, be sure to press the reset button with a ballpoint pen, etc.

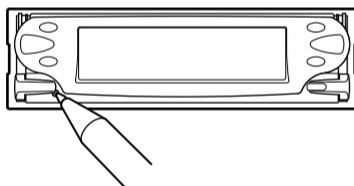

**Note**  
The unit makes some noise during the initial settings, this is not a malfunction.

## Power connection diagram

Auxiliary power connector may vary depending on the car. Check your car's auxiliary power connector diagram to make sure the connections match correctly. There are three basic types (illustrated below). You may need to switch the positions of the red and yellow leads in the car stereo's power connecting cord. After matching the connections and switched power supply leads correctly, connect the unit to the car's power supply. If you have any questions and problems connecting your unit that are not covered in this manual, please consult the car dealer.

## Vorsichtsmaßnahmen

- Wählen Sie den Einbaort sorgfältig so aus, dass das Gerät beim Fahren nicht hinderlich ist.
- Bauen Sie das Gerät so ein, dass es keinen hohen Temperaturen (keinem direkten Sonnenlicht, keiner Warmluft von der Heizung), keinem Staub, keinem Schmutz und keinen starken Vibrationen ausgesetzt ist.
- Für eine sichere Befestigung verwenden Sie stets nur die mitgelieferten Montageteile.

## Hinweis zum Montagewinkel

Das Gerät sollte in einem Winkel von weniger als 30° montiert werden.

## Montagebeispiel (5)

Installation im Armaturenbrett

Schließen Sie zum Installieren dieses Geräts unbedingt die Frontplatte und bringen Sie die Abdeckung der Frontplatte (5) an. (5-→)

- Drücken Sie nicht direkt auf das LCD-Display. Das Display kann beschädigt werden und Sie können sich die Finger verletzen. Bringen Sie zum Installieren des Geräts unbedingt die mitgelieferte Abdeckung der Frontplatte (5) an.
- Halten Sie das Gerät beim Einbau nicht an der Frontplatte oder am CD-Fach. Andernfalls kann es zu Schäden am Gerät oder zu Fehlfunktionen kommen.

## Warnhinweis zur Installation des Geräts in einem Auto mit Zündschloss ohne Zubehörsposition ACC oder I

Drücken Sie am Gerät unbedingt zwei Sekunden lang (OFF), um die Uhrzeitanzeige auszuschalten, nachdem Sie den Motor ausgeschaltet haben. Wenn Sie (OFF) nur kurz drücken, wird die Uhrzeitanzeige nicht ausgeschaltet und der Autobatterie wird Strom entzogen.

## Rücksetztaste

Nach der Installation und dem Anschluss muss die rücksetztaste mit einem Kugelschreiber o. ä. gedrückt werden.

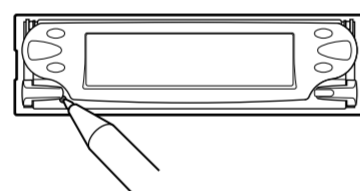

**Hinweis**  
Am Gerät sind während der Anfangseinstellungen einige Geräusche zu hören. Dies ist keine Fehlfunktion.

## Précautions

- Choisissez soigneusement l'emplacement de l'installation afin que l'appareil ne gêne pas le conducteur dans ses mouvements.
- Évitez d'installer l'appareil dans un endroit exposé à la poussière, à la saleté, à des vibrations excessives ou à des températures élevées comme en plein soleil ou à proximité de conduits de chauffage.
- Pour garantir un montage sûr, n'utilisez que le matériel fourni.

## Réglage de l'angle de montage

Ajustez l'inclinaison à un angle inférieur à 30°.

## Exemple de montage (5)

Installation dans le tableau de bord

Avant d'effectuer l'installation de cet appareil, veillez à refermer la façade de l'appareil et à mettre en place le couvercle de la façade (5) an. (5-→)

- N'appuyez pas sur l'écran à cristaux liquides lui-même. L'écran pourrait se briser et entraîner des blessures aux doigts. Avant d'effectuer l'installation de l'appareil, veillez à mettre en place le couvercle de la façade fourni (5).
- Ne tenez pas l'appareil par la façade ou le plateau de disque lors de l'installation, car cela risque d'endommager l'appareil ou d'entraîner un problème de fonctionnement.

## Avertissement en cas d'installation dans une voiture dont le contact ne comporte pas de position ACC (accessories)

Appuyez sur la touche (OFF) de l'appareil pendant deux secondes pour désactiver l'affichage de l'horloge après avoir coupé le moteur. Si vous n'appuyez que brièvement sur (OFF), l'affichage de l'horloge ne disparaît pas, ce qui provoque un déchargement de la batterie.

## Touche de réinitialisation

Quand l'installation et les raccordements sont terminés, appuyez sur la touche de réinitialisation avec un stylo à bille, etc.

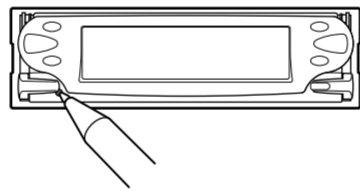

**Remarque**  
L'appareil émet des bruits pendant l'initialisation. Cela n'a rien d'anormal.

## Precauzioni

- Scegliere con attenzione la posizione per l'installazione in modo che l'apparecchio non interferisca con le operazioni di guida del conducente.
- Evitare di installare l'apparecchio dove sia soggetto ad alte temperature, come alla luce solare diretta o al getto di aria calda dell'impianto di riscaldamento, o dove possa essere soggetto a polvere, sporco e vibrazioni eccessive.
- Usare solo il materiale di montaggio in dotazione per un'installazione stabile e sicura.

## Regolazione dell'angolo di montaggio

Regolare l'angolo di montaggio in modo che sia inferiore a 30°.

## Esempio di montaggio (5)

Installazione nel cruscotto

Prima di installare l'apparecchio, assicurarsi di chiudere il pannello anteriore dell'apparecchio e di applicare il coperchio del pannello anteriore (5) an. (5-→)

- Non premere direttamente il display LCD, onde evitare di danneggiarlo o di ferirsi le dita. Per installare l'apparecchio, assicurarsi di applicare il coperchio del pannello anteriore (5) in dotazione.
- Non installare l'apparecchio tenendolo per il pannello anteriore o per il vassoio per i dischi, onde evitare di danneggiare l'apparecchio stesso o di causare problemi di funzionamento.

## Avvertimento relativo all'installazione in un'auto sprovvista della posizione ACC sull'interruttore di accensione

Assicurarsi di premere (OFF) sull'apparecchio per due secondi per spegnere il display dell'orologio dopo che il motore è stato spento.

Se si preme (OFF) solo per un attimo, il display dell'orologio non si spegne causando in questo modo lo scaricamento della batteria.

## Tasto di azzeramento

Dopo avere terminato l'installazione e i collegamenti, assicurarsi di premere il tasto di azzeramento con la punta di una penna a sfera, ecc.

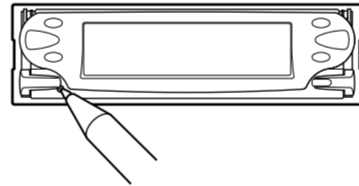

**Note**  
Mentre si effettuano le impostazioni iniziali, è possibile che l'apparecchio produca dei disturbi. Ciò non indica problemi di funzionamento.

## Voorzorgsmaatregelen

- Kies de installatieplaats zorgvuldig zodat het toestel de bestuurder niet hindert tijdens het rijden.
- Installeer het apparaat niet op plaatsen waar het blootgesteld wordt aan hoge temperaturen, b.v. in direct zonlicht of bij de warme luchtstroom van de autoverwarming, aan sterke trillingen, of waar het in contact komt met veel stof of vuil.
- Gebruik voor het veilig en stevig monteren van het apparaat uitsluitend de bijgeleverde montage-onderdelen.

## Maximale montagehoek

Installeer het apparaat nooit onder een hoek van meer dan 30° met het horizontale vlak.

## Montagevoorbeeld (5)

Montage in het dashboard

Bij het installeren van dit toestel moet u het frontpaneel sluiten en het deksel (5) aanbrengen. (5-→)

- Druk niet rechtstreeks op het LCD-scherm. Het scherm kan breken en uw vingers verwonden. Bij het installeren van dit toestel moet u altijd het meegeleverde frontpaneeldeksel (5) aanbrengen.
- Hou het toestel bij het installeren niet vast aan het frontpaneel noch de disc-lade omdat het hierdoor kan worden beschadigd of de werking verstoord.

## Opgelet bij het monteren in een auto waarvan het contactslot geen ACC (accessory) stand heeft

Druk (OFF) op het toestel gedurende twee seconden in om de klokweergave uit te schakelen na het afzetten van de motor.

Indien u slechts even op (OFF) drukt, verdwijnt de tijdindicatie niet waardoor de batterij uitgeput raakt.

## Terugsteltoets

Druk, nadat u het apparaat heeft geïnstalleerd en de aansluitingen heeft gemaakt, met een balpen of een ander puntig voorwerp op de terugsteltoets.

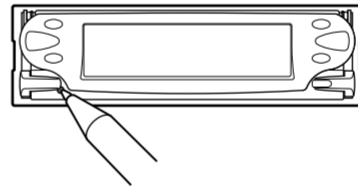

**Opmerking**  
Tijdens de initiële instelling produceert het toestel wat geluid; dat is normaal en duidt niet op een storing.

## Stromanschlussdiagramm

Der Hilfsstromanschluss kann je nach Fahrzeugtyp unterschiedlich sein. Sehen Sie im Hilfsstromanschlussdiagramm für Ihr Fahrzeug nach, wie die Verbindung ordnungsgemäß vorgenommen werden muss. Es gibt, wie unten abgebildet, drei grundlegende Typen. Sie müssen möglicherweise die rote und gelbe Leitung des Stromversorgungsabels der Autostereoanlage vertauschen. Stellen Sie die Anschlüsse her, schließen Sie die geschalteten Stromversorgungsleitungen richtig an und verbinden Sie dann das Gerät mit der Stromversorgung Ihres Fahrzeugs. Wenn beim Anschließen des Geräts Fragen oder Probleme auftreten, die in dieser Bedienungsanleitung nicht erläutert werden, wenden Sie sich bitte an den Autohändler.

## Schéma de connexion d'alimentation

Le connecteur d'alimentation auxiliaire peut varier suivant le type de voiture. Vérifiez le schéma du connecteur d'alimentation auxiliaire de votre voiture pour vous assurer que les connexions correspondent. Il existe trois types de connexions de base (illustrés ci-dessous). Il se peut que vous deviez commuter la position du fil rouge et jaune du cordon d'alimentation de l'autoradio. Après avoir établi les connexions et commuté correctement les fils d'alimentation, raccordez l'appareil à l'alimentation de la voiture. Si vous avez des questions ou des difficultés à propos du raccordement de cet appareil qui ne sont pas abordées dans le présent mode d'emploi, consultez votre concessionnaire automobile.

## Diagramma dei collegamenti di alimentazione

Il connettore di alimentazione ausiliaria può variare a seconda della macchina. Controllare il diagramma del connettore di alimentazione ausiliaria della macchina per essere sicuri che le connessioni corrispondano correttamente. Vi sono tre tipi di base (illustrazione sotto). Potrà essere necessario cambiare le posizioni dei conduttori rosso e giallo nel cavo di collegamento dell'alimentazione dello stereo della macchina. Dopo aver fatto corrispondere le connessioni e i cavi di alimentazione commutata, collegare l'apparecchio all'alimentazione della macchina. Se si hanno domande o se sorgono problemi che non sono stati trattati nel manuale nel collegare l'apparecchio, contattare l'autoconcessionario.

## Voedingsaansluitschema

De hulpvoedingsaansluiting kan verschillen naargelang van de wagen. Controleer het voedingsaansluitschema dat bij dit toestel wordt geleverd om te zien of de aansluitingen kloppen. Er zijn drie basistypes (zie illustratie hieronder). Het is mogelijk dat u de posities van de rode en gele kabels in het aansluitnoer van het car audiosysteem moet omwisselen. Als de aansluitingen en geschakelde voedingskabels kloppen, sluit u het toestel aan op de voeding van de wagen. Indien u nog vragen of problemen hebt in verband met het aansluiten van het toestel die niet in deze handleiding vermeld staan, raadpleeg dan de autodealer.

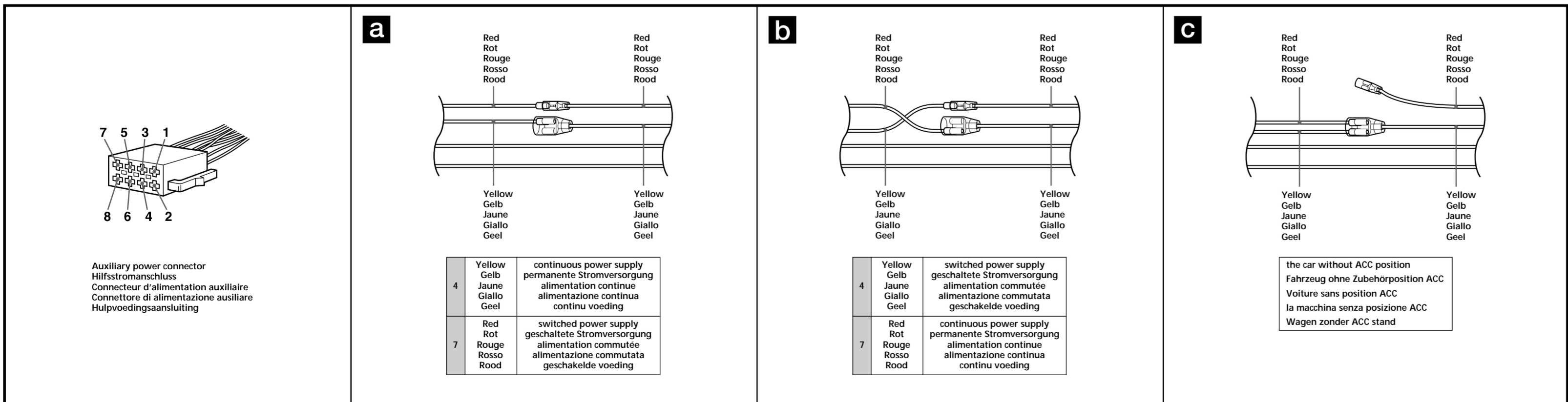

## Free Manuals Download Website

<http://myh66.com>

<http://usermanuals.us>

<http://www.somanuals.com>

<http://www.4manuals.cc>

<http://www.manual-lib.com>

<http://www.404manual.com>

<http://www.luxmanual.com>

<http://aubethermostatmanual.com>

Golf course search by state

<http://golfingnear.com>

Email search by domain

<http://emailbydomain.com>

Auto manuals search

<http://auto.somanuals.com>

TV manuals search

<http://tv.somanuals.com>