

Trinitron Color TV

Operating Instructions _____ **GB**

- Before operating the unit, please read this manual thoroughly and retain it for future reference.

Mode d'emploi _____ **FR**

- Avant de faire fonctionner cet appareil, lisez attentivement le présent mode d'emploi et conservez-le pour toute référence ultérieure.

دفتريچه راهنما _____ **PR**

- قبل از تنظيم کردن دستگاه، لطفاً دفتريچه راهنما را با دقت بخوانيد و به منظور مراجعه بعدی ان را نگه داريد.

تعليمات التشغيل _____ **AR**

- قبل تشغيل الجهاز، يرجى قراءة هذا الدليل بصورة كاملة والاحتفاظ به للمرجعة مستقبلاً.

FD Trinitron

WEGA

KV-HW21

M85
M83
M81
M80

WARNING

- Dangerously high voltages are present inside the TV.
- TV operating voltage: 110 – 240 V AC.
- Do not plug in the power cord until you have completed making all other connections; otherwise a minimum leakage current might flow through the antenna and other terminals to ground.
- To avoid battery leakage and damage to the remote, remove the batteries from the remote if you are not going to use it for several days. If any liquid leaks from the batteries and touches your skin, immediately wash it away with water.

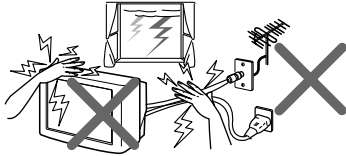

For your own safety, do not touch any part of the TV, the power cord and the antenna cable during lightning storms.



For children's safety, do not leave children alone with the TV. Do not allow children to climb onto it.

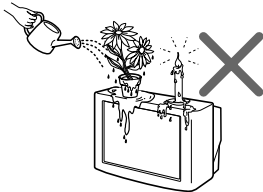

Do not place any objects on the TV. The apparatus shall not be exposed to dripping or splashing and that no objects filled with liquids, such as vases, shall be placed on the apparatus.

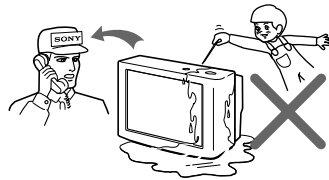

Do not operate the TV if any liquid or solid object falls into it. Have it checked immediately by qualified personnel only.

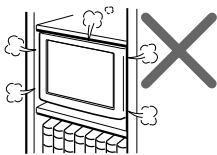

Do not block the ventilation openings of the TV. Do not install the TV in a confined space, such as a bookcase or built-in cabinet.

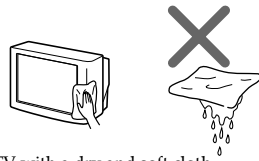

Clean the TV with a dry and soft cloth. Do not use benzine, thinner, or any other chemicals to clean the TV. Do not attach anything (e.g., adhesive tape, cellophane tape, glue) on the painted cabinet of the TV. Do not scratch the picture tube.

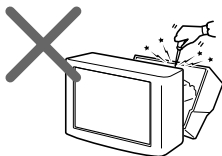

Do not open the cabinet and the rear cover of the TV as high voltages and other hazards are present inside the TV. Refer servicing and disposal of the TV to qualified personnel.

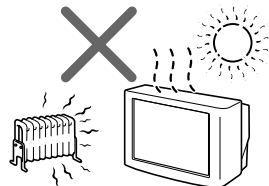

Your TV is recommended for home use only. Do not use the TV in any vehicle or where it may be subject to excessive dust, heat, moisture or vibrations.

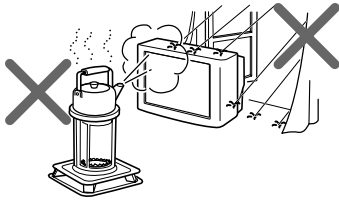

To prevent fire or shock hazard, do not expose the TV to rain or moisture.

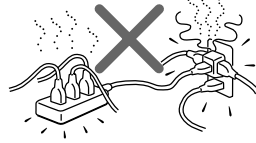

Do not plug in too many appliances to the same power socket. Do not damage the power cord.

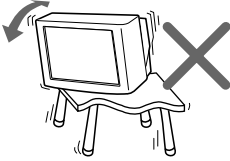

Install the TV on a stable TV stand and floor which can support the TV set weight. Ensure that the TV stand surface is flat and its area is larger than the bottom area of the TV.

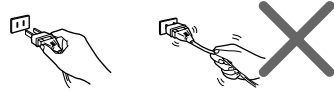

Pull the power cord out by the plug. Do not pull the power cord itself. Even if your TV is turned off, it is still connected to the AC power source (mains) as long as the power cord is plugged in. Unplug the TV before moving it or if you are not going to use it for several days.

■ Securing the TV

To prevent the TV from falling, use the supplied screws, clamps and band to secure the TV.

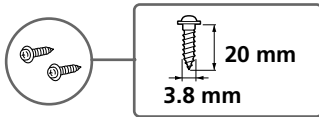

screws



clamps

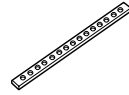

band

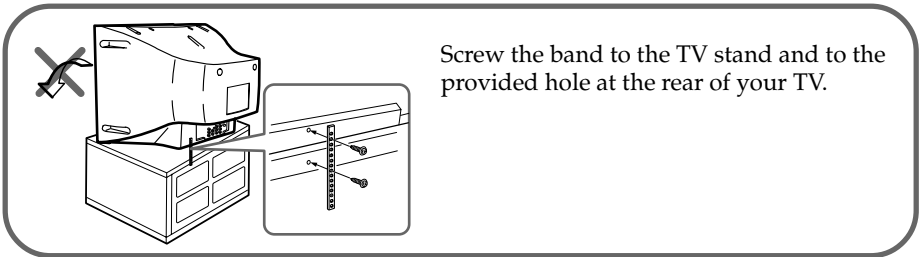

or

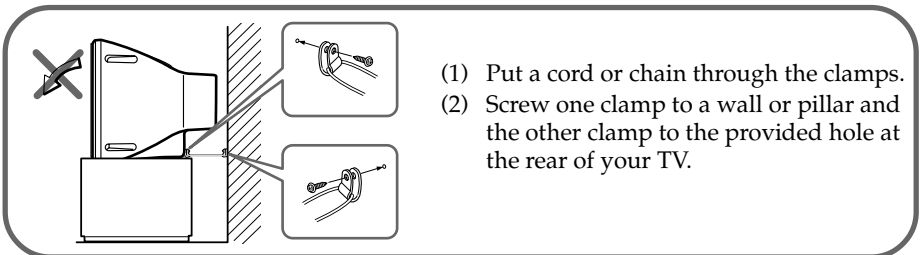

Note

- Use only the supplied screws. Use of other screws may damage the TV.

Table of Contents

Installation

Getting Started	6
Setting up your TV ("Initial Setup")	7

Overview of Controls

TV top control, front and rear panels	8
Using the remote control and basic functions	9

Advanced Operations

Selecting the picture and sound modes	11
Viewing Teletext (KV-HW21M85/HW21M81 only) ...	12

Menu Adjustment

Introducing the menu system	13
Changing the "Picture" setting	16
Changing the "Sound" setting	17
Changing the "Timer" setting	19
Changing the "Channel Setup" setting	20
Changing the "Setup" setting	22

Additional Information

Connecting the TWEETER (KV-HW21M85 only)	23
Connecting the 3D WOOFER (KV-HW21M83 only)	24
Connecting optional components ...	24
Troubleshooting	26
Specifications	Back cover

GB

■ Getting Started

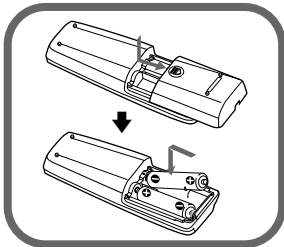

Step 1

Insert the batteries (supplied) into the remote.

Note

- Do not use old or different types of batteries together.

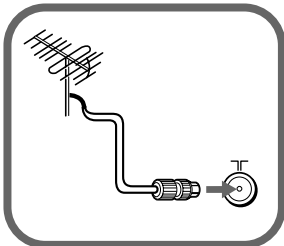

Step 2

Connect the antenna cable (not supplied) to Υ (antenna input) at the rear of the TV.

Tip

- You can also connect your TV to other optional components (see page 24).

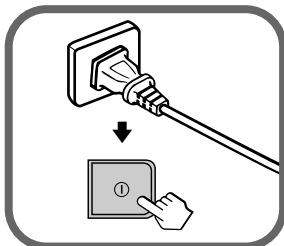

Step 3

Plug in the power cord, then press ⏻ on the TV to turn it on.

Note

- The ⏻ (standby) indicator flashes green for a few seconds when turning on the TV. This does not indicate a malfunction.

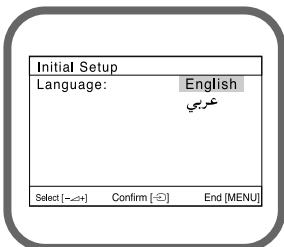



Step 4



Set up the TV by following the instructions of the "Initial Setup" menu (see page 7).

■ Setting up your TV ("Initial Setup")

When you turn on your TV for the first time, the "Initial Setup" menu will appear. You may change the menu language, preset the TV channels automatically and adjust the picture position using the buttons on the top control panel.



Tip

- The MENU,  and  buttons on the remote control can also be used for the operations below.

- 1 Press  +/- to select the desired menu language, then press .

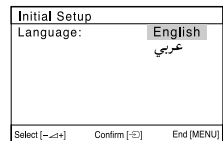
The selected menu language appears.





- 2 Press  +/- to select "Yes", then press  to preset the channels automatically or select "No" to skip automatic channel presetting.

Once you select "Yes", your TV will start searching for all the available channels.

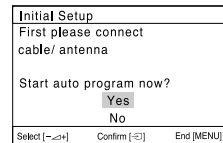

If the message "No channel found. Please connect cable/antenna." appears, check your TV connections, then press .

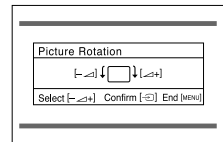

- 3 Press  +/- to adjust the bars on the top and bottom of the menu if they are slanted, then press  (KV-HW21M85/ HW21M81 only).

If no adjustment is necessary, then press .



- 4 Press  +/- to select "No", then press . This menu will not appear again the next time you turn on the TV by pressing .

To allow this menu to appear again, select "Yes", then press .

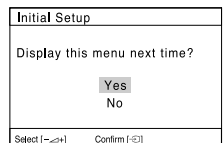

Tips

- You can immediately go to the end of the "Initial Setup" menu by pressing MENU.
- You can also set up your TV by pressing the MENU button on the top control panel for about five seconds or using the menu system (see page 13).

TV top control, front and rear panels

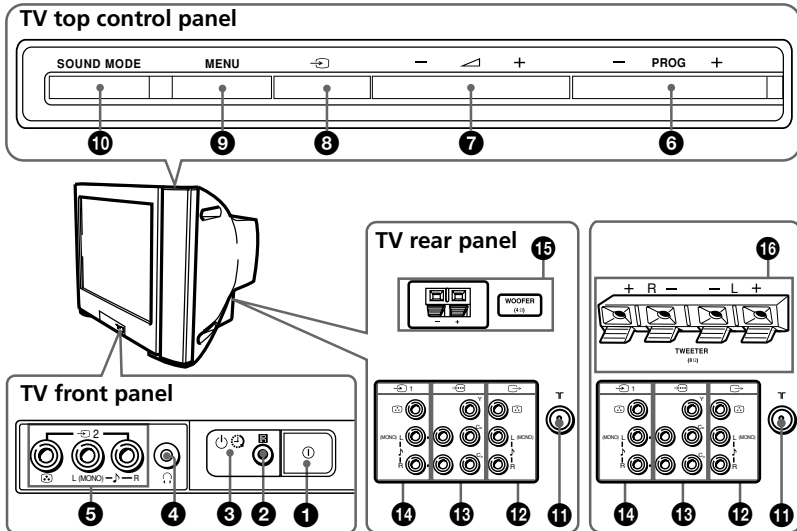

Button/Terminal	Function	Page
① ⏻	Turn off or turn on the TV.	6
② 📡	Remote control sensor.	–
③ ⏻	Wake Up indicator.	19
③ ⏻	Standby indicator.	6
④ 🎧	Headphone jack.	–
⑤ 📺2	Video input terminal 2.	24
⑥ PROG +/-	Select program number.	–
⑦ ⏪ +/-	Adjust volume.	–
⑧ 📺	Select TV or video input.	24
Menu operations		
⑦ ⏪ +/-	Select and adjust items.	–
⑧ 📺	Confirm selected items.	–
⑨ MENU	Display or cancel the menu.	–
⑩ SOUND MODE	Select sound mode options with a 5-Band Graphic Equalizer display.	11
⑪ 📡	Antenna input terminal.	24
⑫ 📺	Monitor output terminal.	25
⑬ 📺	Component video input terminal.	25
⑭ 📺1	Video input terminal 1.	24
⑮ WOOFER (KV-HW21M83 only)	Enjoy high quality sound.	24
⑯ TWEETER (KV-HW21M85 only)	Enjoy high quality sound.	23



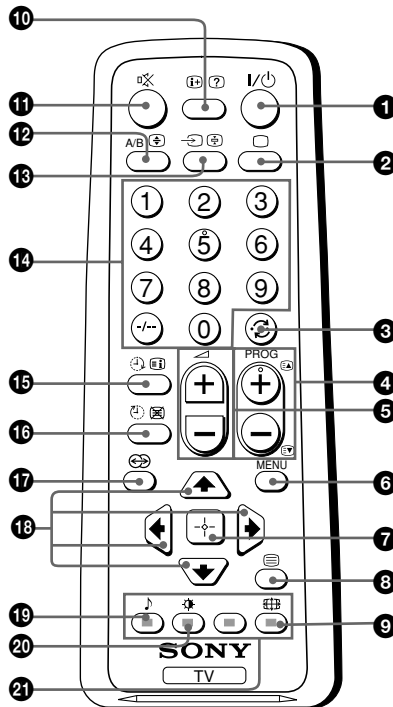











■ Using the remote control and basic functions



Button	Description	Page
1 I/⏻	Turn off temporarily or turn on the TV.	-
2 □	Display the TV program.	-
3 ↶	Jump to previous program number.	-
4 PROG +/-	Select program number.	-
5 ▲/▼	Adjust volume.	-
9 ⊞	Change the picture size: "On" (16:9 wide-mode), "Off".	-
10 i	Display on-screen information.	-
11 🔇	Mute the sound.	-
13 A/B	Select TV or video input.	24
14 0 - 9, +/-	Input numbers.	-
17 ⊞	Select surround mode options: "On" (surround), "Simulated" (stereo-like monaural sound), "Off".	-

continue

continued

Button Description	Page	
19 	Select sound mode options with a 5-Band Graphic Equalizer display.	11
20 	Select picture mode options.	11
Menu operations		
6 MENU	Display or cancel the menu.	15
7 	Confirm selected items.	15
18 	Select and adjust items.	15
Timer operations		
15 	Set TV to turn on automatically.	-
16 	Set TV to turn off automatically.	-
Teletext operations (green label) (KV-HW21M85/HW21M81 only)		
4  	Display the next or previous page.	12
8 	Display Teletext broadcast.	12
10 	Reveal concealed information.	12
12 	Enlarge the Teletext display.	12
13 	Stop Teletext display from scrolling.	12
15 	Display Teletext service contents.	12
16 	Show TV screen while waiting for Teletext page.	12
21  (red, green, yellow, blue)	Access a FASTEXT menu.	12
Stereo/bilingual operations		
12 A/B	Not function for your TV.	-

■ Selecting the picture and sound modes

You can select picture and sound modes and adjust the setting to your preference in the "Personal" option.

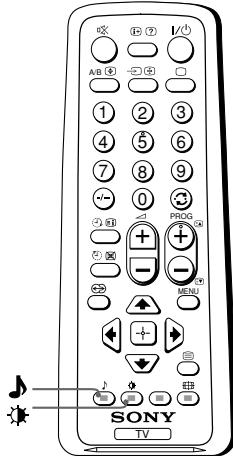





Selecting the picture mode

Press  to select the desired picture mode.

Select	To view
"Dynamic"	high contrast pictures.
"Standard"	normal pictures.
"Soft"	mild pictures.
"Personal"	the last adjusted picture setting from the "Picture Adjustment" option in the menu (see page 16).

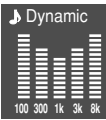
Selecting the sound mode

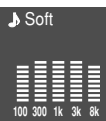

Press  (or SOUND MODE on the top control panel) to select the desired sound mode with a 5-Band Graphic Equalizer display.

Select	To listen to
"Dynamic" 	dynamic and clear sound that emphasizes both the low and high tones.
"Drama" 	sound that emphasizes voice and high tones.
"Soft" 	soft, natural and relaxing sounds.
"Personal" 	the last adjusted sound setting from the "Sound Adjustment" option in the menu (see page 18).

Introducing the menu system

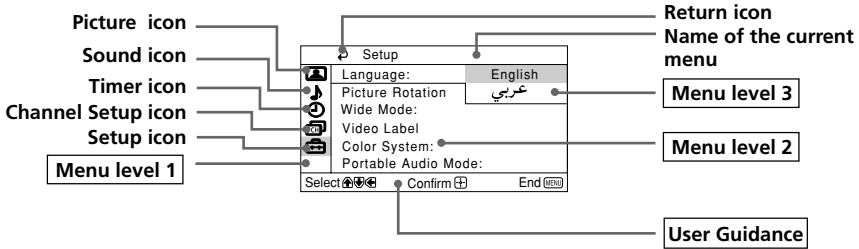

The MENU button lets you open a menu and change the settings of your TV. The following is an overview of the menu system.



Level 1	Level 2	Level 3/Function	Page
"Picture" 	"Mode"	Select the picture mode: "Dynamic" → "Standard" → "Soft" → "Personal"	16
	"Picture Adjustment"	Adjust the "Personal" option: "Picture" → "Brightness" → "Color" → "Hue" → "Sharpness" → "Reset"	
	"Color Temperature"	Adjust white color tint: "Cool" → "Neutral" → "Warm"	
	"Intelligent Picture"	Optimize picture quality: "On" → "Off"	
"Sound" 	"Mode"	Select the sound mode: "Dynamic" → "Drama" → "Soft" → "Personal"	17
	"Sound Adjustment"	Adjust sound frequency settings of "Personal" option: "Adjust" → "Reset"	
	"Balance"	Select to emphasize the left and right speakers.	
	"Intelligent Volume"	Adjust volume automatically: "On" → "Off"	
	"Surround"	Select the surround mode: "On" → "Simulated" → "Off"	

continue

continued

Level 1	Level 2	Level 3/Function	Page
"Timer" 	"Sleep Timer"	Set TV to turn off automatically.	19
	"Wake Up Timer"	Set TV to turn on automatically.	
"Channel Setup" 	"Auto Program"	Preset channels automatically.	20
	"Manual Program"	Preset channels manually.	
	"TV System"	Select the TV system: "B/G" → "I" → "D/K" → "M"	
	"Program Label"	Label the program number.	
	"Program Block"	Block unwanted programs.	
"Setup" 	"Language"	Change the menu language: "English" → "عربي" (Arabic)	22
	"Picture Rotation" (KV-HW21M85/ HW21M81 only)	Adjust the picture position.	
	"Wide Mode"	Change the picture size: "On" (16:9 wide-mode) → "Off"	
	"Video Label"	Label the connected equipment.	
	"Color System"	Select the color system: "Auto" → "PAL" → "SECAM" → "NTSC3.58" → "NTSC4.43"	
	"Portable Audio Mode"	Select the input connected to your audio equipment: "Video1" → "Video2" → "Off"	

How to use the menu

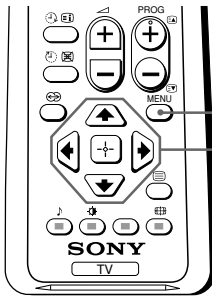

Press MENU to display the menu.

MENU

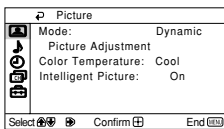

Press \uparrow or \downarrow to select the desired item.

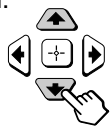

Press \leftarrow (or \rightarrow) to confirm your selection and go to the next level.

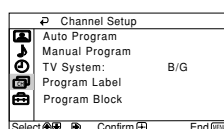
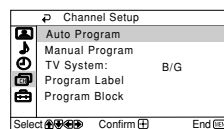
Other menu operations

To	Press
Adjust the setting value	\uparrow , \downarrow , \leftarrow or \rightarrow .
Move to the next/previous menu level	\leftarrow or \rightarrow .
Cancel the menu	MENU.

Tips

- If you want to exit from Menu level 2 to Menu level 1, press \uparrow or \downarrow until the return icon (\curvearrowright) is highlighted, then press \leftarrow .
- The MENU, \curvearrowright and \triangle +/- buttons on the top control panel can also be used for the operations above (see page 8).

■ Changing the “Picture” setting

The “Picture” menu allows you to adjust the picture settings.

1 Press MENU.

2 Make sure the “Picture” icon (👤) is selected, then press (↔).

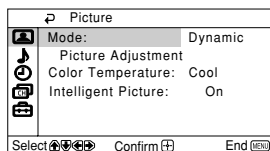

3 Press ↑ or ↓ to select the desired item (e.g., “Mode”), then press (↔).

Select	To
“Mode”	choose either “Dynamic”, “Standard”, “Soft” or “Personal”* (see page 11).
“Color Temperature”	adjust white color tint. Choose either “Cool” (blue tint), “Neutral” (neutral tint) or “Warm” (red tint).
“Intelligent Picture”	optimize picture quality. Press ↑ or ↓ to select “On”, then press (↔). To cancel, select “Off”, then press (↔).

* You can adjust the setting to your personal preference in the “Picture Adjustment” and “Color Temperature” options only when the “Personal” mode is selected.

Adjusting the “Picture Adjustment” items under “Personal” mode

1 Press ↑ or ↓ to select either “Picture” (contrast), “Brightness”, “Color”, “Hue” (color tones) or “Sharpness”, then press (↔).

Selecting “Reset” will set your TV to the factory setting.

2 Press ↑, ↓, ← or → to adjust the setting of your selected item, then press (↔).

3 Repeat the above steps to adjust other items.

The adjusted settings will be received when you select “Personal”.

Notes

- “Hue” can be adjusted for the NTSC color system only.
- Reducing “Sharpness” can also reduce picture noise.

■ Changing the “Sound” setting

The “Sound” menu allows you to adjust the sound settings.

1 Press MENU.

2 Press **▲** or **▼** to select the “Sound” icon (**🔊**), then press **⏏**.

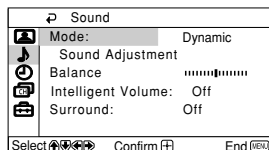

3 Press **▲** or **▼** to select the desired item (e.g., “Mode”), then press **⏏**.

Select	To
“Mode”	choose either “Dynamic”, “Drama”, “Soft” or “Personal”* (see page 11).
“Balance”	Press ▼ or ◀ to emphasize the left speaker. Press ▲ or ▶ to emphasize the right speaker.
“Intelligent Volume”	adjust the volume of all program numbers and video inputs automatically. Press ▲ or ▼ to select “On”, then press ⏏ . To cancel, select “Off”, then press ⏏ .
“Surround”	choose either “On”, “Simulated” or “Off” (see page 9).

* You can adjust the setting to your personal preference in the “Sound Adjustment” option only when the “Personal” mode is selected (see page 18).

continued





Adjusting the “Sound Adjustment” item under “Personal” mode

The 5-Band Graphic Equalizer feature allows you to adjust sound frequency settings of “Personal” mode in the menu.

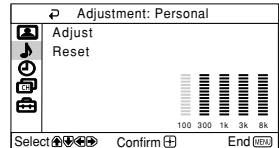
- 1 Make sure that “Adjust” is selected, then press .

Selecting “Reset” will set your TV to the factory setting.



- 2 Press  or  to select the desired sound frequency, then press  or  to adjust the setting and press .

The adjusted settings will be received when you select “Personal”.

Notes

- Adjusting higher frequency will affect higher pitched sound and adjusting lower frequency will affect lower pitched sound.
- You may display the settings directly using the SOUND MODE button on the top control panel (see page 8) or  button on the remote control (see page 10).

■ Changing the “Timer” setting

The “Timer” menu allows you to set TV to turn off and turn on automatically.

- 1 Press MENU.
- 2 Press \uparrow or \downarrow to select the “Timer” icon (⌚), then press $\left[\begin{smallmatrix} \uparrow \\ \downarrow \end{smallmatrix} \right]$.

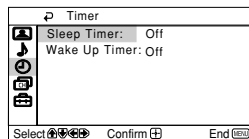

- 3 Press \uparrow or \downarrow to select the desired item (e.g., “Sleep Timer”), then press $\left[\begin{smallmatrix} \uparrow \\ \downarrow \end{smallmatrix} \right]$.

Select	To
“Sleep Timer”	set TV to turn off automatically. Press \uparrow or \downarrow to select the desired period of time (max. of 1 hour and 30 minutes), then press $\left[\begin{smallmatrix} \uparrow \\ \downarrow \end{smallmatrix} \right]$.
“Wake Up Timer”	set TV to turn on automatically. Press \uparrow or \downarrow to select the desired period of time (max. of 12 hours), then press $\left[\begin{smallmatrix} \uparrow \\ \downarrow \end{smallmatrix} \right]$. After the selected length of time, the TV switches on automatically and “Wake Up Timer” will appear on the screen. The $\left[\begin{smallmatrix} \uparrow \\ \downarrow \end{smallmatrix} \right]$ indicator on the TV lights up amber once you set the “Wake Up Timer”.

Notes

- You can also cancel “Sleep Timer” and “Wake Up Timer” by turning off the TV’s main power.
- If no buttons or controls are pressed for more than one hour after the TV is turned on using the “Wake Up Timer”, the TV automatically goes into standby mode.

■ Changing the “Channel Setup” setting

The “Channel Setup” menu allows you to preset channels automatically, manually preset channels, select the TV system, label the program number and block unwanted programs.

1 Press MENU.

2 Press **↑** or **↓** to select the “Channel Setup” icon (☰), then press (☰).

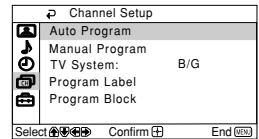

3 Press **↑** or **↓** to select the desired item (e.g., “Auto Program”), then press (☰).

Select	To
“Auto Program”	preset channels automatically.
“Manual Program”	manually preset desired channels and channels that cannot be preset automatically (see Presetting channels manually on page 21).
“TV System”	select the TV system. Press ↑ or ↓ to select either “B/G”, “I”, “D/K” or “M” then press (☰).
“Program Label”	label the program number. (1) Select “Program” and press (☰). Press ↑ or ↓ to select the program number, then press (☰). (2) Select “Label” and press (☰), then press ↑ or ↓ to select alphanumeric characters for the label.
“Program Block”	block unwanted programs. (1) Select “Program” and press (☰). Press ↑ or ↓ to select the program number, then press (☰). (2) Select “Block” and press (☰), then press ↑ or ↓ to choose either “On” or “Off”. If you preset a locked program number, that program number will be unlocked automatically.

Note

- During automatic channel presetting, your TV screen will indicate “B/G”, “I”, “D/K” or “M” for the “TV System”.

Presetting channels manually

1 After selecting “Manual Program”, select the program number to which you want to preset a channel.

- (1) Make sure “Program” is selected, then press
- (2) Press or until the program number you want to preset appears on the menu, then press .

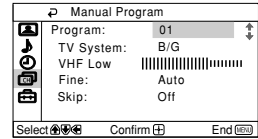

2 Select the desired channel.

- (1) Make sure either “VHF Low”, “VHF High” or “UHF” is selected, then press .
- (2) Press or until the desired channel’s broadcast appears on the TV screen, then press .

3 If the sound of the desired channel is abnormal, select the appropriate TV system.

- (1) Press or to select “TV System”, then press .
- (2) Press or until the sound becomes normal, then press .

4 If you are not satisfied with the picture and sound quality, you may be able to improve them by using the “Fine” tuning feature.

- (1) Press or to select “Fine”, then press .
- (2) Press or to select “Manual”, then press .
- (3) Press , , or until the picture and sound quality are optimal, then press .

The + or – icon on the menu flashes while tuning.

5 If you want to skip this program number when using PROG +/-, you can select the “Skip” feature.

- (1) Press or to select “Skip”, then press .
- (2) Press or to select “On”, then press .

To cancel, select “Off”, then press .

■ Changing the “Setup” setting

The “Setup” menu allows you to change the menu language, adjust the picture position, change the picture size, label the connected equipment, select the color system and enjoy audio equipment sound.

1 Press MENU.

2 Press **▲** or **▼** to select the “Setup” icon (Ⓜ), then press **⏏**.

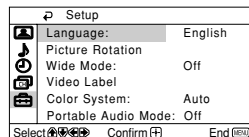

3 Press **▲** or **▼** to select the desired item (e.g., “Language”), then press **⏏**.

Select	To
“Language”	change the menu language. Press ▲ or ▼ to select either “English” or “عربي” (Arabic), then press ⏏ .
“Picture Rotation” (KV-HW21M85/ HW21M81 only)	adjust the picture position when it is not aligned with the TV screen. Press ◀ or ▶ to adjust the picture position, then press ⏏ .
“Wide Mode”	choose either “On” or “Off” (see page 9).
“Video Label”	label the connected equipment. (1) Select “Video Input” and press ⏏ . Press ▲ or ▼ to select the input you want to label, then press ⏏ . (2) Select “Label” and press ⏏ , then press ▲ or ▼ to select the label options: “Video 1/Video 2/DVD”, “VCR”, “SAT”, “Game” or “Edit”*. * You may edit the video label by entering alphanumeric characters.
“Color System”	select the color system. Press ▲ or ▼ to select either “Auto”, “PAL”, “SECAM”, “NTSC3.58” or “NTSC4.43”, then press ⏏ . Normally, set this to “Auto”.
“Portable Audio Mode”	enjoy the sound of audio equipment through the TV speakers while viewing picture from other inputs. Press ▲ or ▼ to select the input connected to your audio equipment: “Video1” or “Video2”, then press ⏏ . You may change the picture while listening to the fixed audio input. To cancel Portable Audio Mode, select “Off” or turn off the TV.

Connecting the TWEETER

► KV-HW21M85 only

You can enjoy high quality sound by connecting the TWEETER.

Step 1

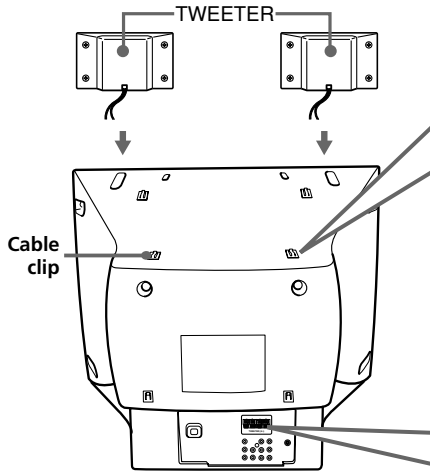

Step 2

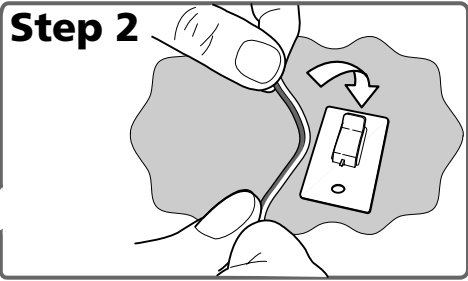

Step 3

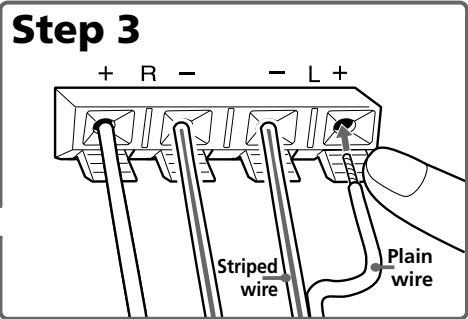

- 1** Place the TWEETER on top of your TV.
- 2** Peel off the protective sheet at the bottom of the cable clips, stick the 6 cable clips on the rear of your TV and slide the wires through the cable clips.
- 3** Connect the wires to the TWEETER terminals at the rear of your TV. The plain wire should be connected to the ⊕ red terminal and the striped wire to the ⊖ black terminal.

Notes

- Connect only the supplied TWEETER; otherwise your TV may malfunction.
- Unplug your TV from the wall outlet when connecting the TWEETER.
- To prevent a malfunction caused by a short circuit of the terminals, make sure that none of the TWEETER wire strands stick out, making contact with the neighbouring speaker terminal.

■ Connecting the 3D WOOFER

▶ KV-HW21M83 only

You can enjoy high quality sound by connecting the 3D WOOFER as follows:

Step 1

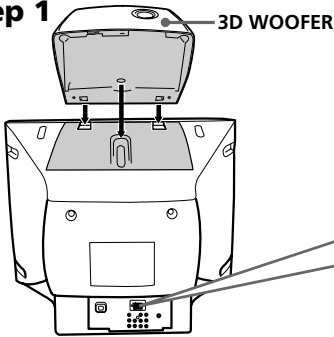

Step 2

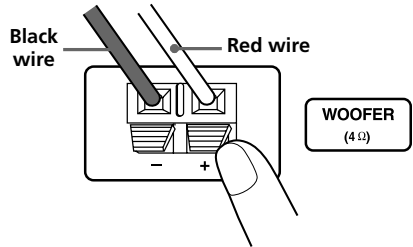

Notes

- Connect only the supplied 3D WOOFER; otherwise your TV may malfunction.
- Unplug your TV from the wall outlet when connecting the 3D WOOFER.
- To prevent a malfunction caused by a short circuit of the terminals, make sure that none of the 3D WOOFER wire strands stick out, making contact with the neighbouring 3D WOOFER terminal.

■ Connecting optional components

Connecting to the video input terminal ()

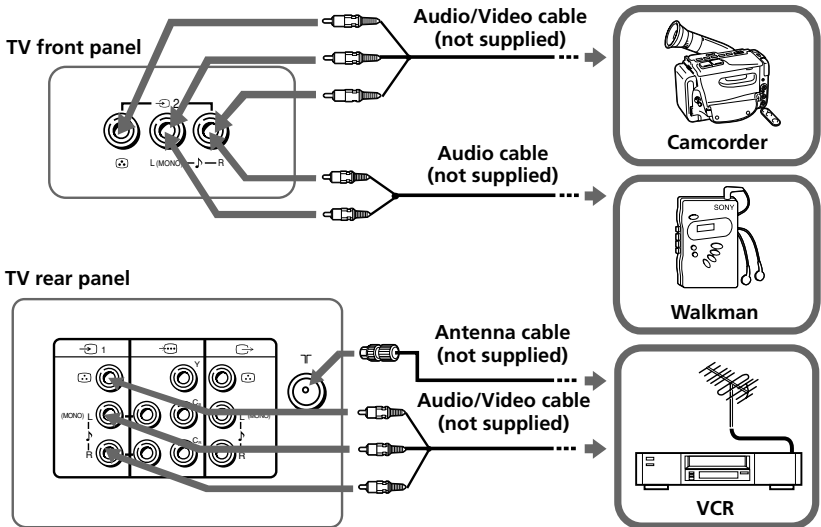

Note

- If you connect a VCR to T (antenna input), preset the signal output from the VCR to the program number 0 on the TV (see page 21).

Connecting to the monitor output terminal ()

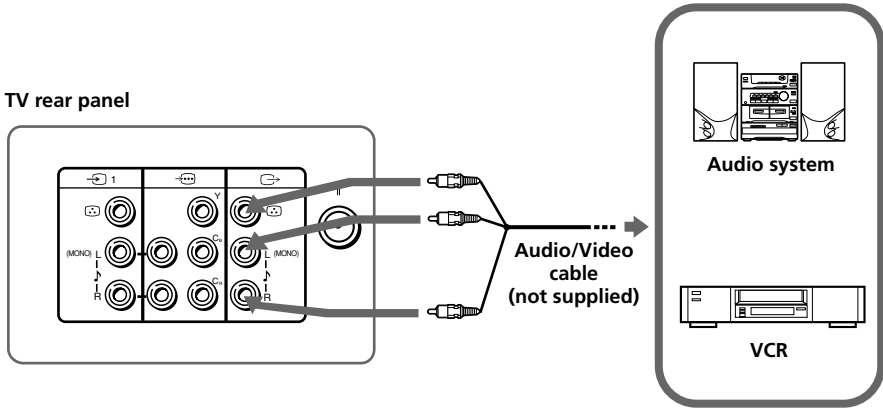

Connecting to the component video input terminal ()

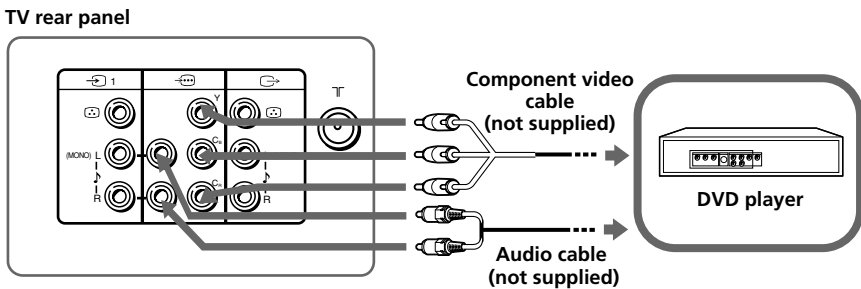

Notes

- If your DVD player can output interlace and progressive mode signals, select the interlace output when connecting to  (component video input) on your TV. Your TV can receive either 525i/60Hz or 625i/50Hz interlace signals.
- Some DVD player terminals may be labeled differently:









Connect	To (on the DVD player)
Y (green)	Y
C _B (blue)	C _B , P _B , C _b or B-Y
C _R (red)	C _R , P _R , C _r or R-Y





- If you select "DVD" on your TV screen, the signal from the  (monitor output) jacks will not be output properly. This does not indicate a malfunction.

Troubleshooting



If you find any problem while viewing your TV, please check the following guide. If any problem persists, contact your Sony dealer.

Troubleshooting guide

Symptom	Possible cause	Solutions	Page
Snowy picture 	<ul style="list-style-type: none"> The connection is loose or the cable is damaged. The antenna setup is inappropriate. 	<ul style="list-style-type: none"> Check the antenna cable and connection on the TV, VCR and at the wall. Check the antenna setup. Contact a Sony dealer for advice. 	24 –
Noisy sound 	<ul style="list-style-type: none"> Channel presetting is inappropriate or incomplete. Signal transmission is low. 	<ul style="list-style-type: none"> Display the "Channel Setup" menu and select "Manual Program" to preset the channel again. Try using a booster. 	21 –
Distorted picture 	<ul style="list-style-type: none"> Broadcast signals are too strong. 	<ul style="list-style-type: none"> Turn off or disconnect the booster if it is in use. 	–
Noisy sound 			
Good picture 	<ul style="list-style-type: none"> The TV system setting is inappropriate. 	<ul style="list-style-type: none"> Display the "Channel Setup" menu and select the appropriate "TV System". 	21
Noisy sound 			
No picture 	<ul style="list-style-type: none"> The power cord, antenna or VCR is not connected. The TV is not turned on. 	<ul style="list-style-type: none"> Check the power cord, antenna and VCR connections. Press I/⏻ (power). Press Ⓚ (main power) on the TV to turn off the TV for about five seconds, then turn it on again. 	24 9 8
No sound 			

Symptom	Possible cause	Solutions	Page
Good picture 	<ul style="list-style-type: none"> The volume level is too low. 	<ul style="list-style-type: none"> Press \triangleleft + to increase the volume level. 	9
	<ul style="list-style-type: none"> The sound is muted. 	<ul style="list-style-type: none"> Press $\text{m}\times$ to cancel the muting. 	9
No sound 			
No sound or inappropriate sound	<ul style="list-style-type: none"> The Portable Audio Mode is functioning. 	<ul style="list-style-type: none"> Display the "Setup" menu and set the "Portable Audio Mode" to "Off". 	22
Dotted lines or stripes 	<ul style="list-style-type: none"> There is local interference from cars, neon signs, hair dryers, power generators, etc. 	<ul style="list-style-type: none"> Do not use a hair dryer or other equipment near the TV. Check the antenna setup. Contact a Sony dealer for advice. 	-
Double images or "ghosts" 	<ul style="list-style-type: none"> Broadcast signals are reflected by nearby mountains or buildings. 	<ul style="list-style-type: none"> Use a highly directional antenna. Use the fine tuning ("Fine") function. 	-
	<ul style="list-style-type: none"> The antenna setup is inappropriate. 	<ul style="list-style-type: none"> Check the antenna setup. Contact a Sony dealer for advice. 	21
	<ul style="list-style-type: none"> Use of a booster is inappropriate. 	<ul style="list-style-type: none"> Turn off or disconnect the booster if it is in use. 	-
No color 	<ul style="list-style-type: none"> The color level setting is too low. 	<ul style="list-style-type: none"> Display the "Picture" menu and select "Personal" of "Mode", then adjust the "Color" level in "Picture Adjustment". 	16
	<ul style="list-style-type: none"> The color system setting is inappropriate. 	<ul style="list-style-type: none"> Display the "Setup" menu and check the "Color System" setting (usually set this to "Auto"). 	22
	<ul style="list-style-type: none"> The antenna setup is inappropriate. 	<ul style="list-style-type: none"> Check the antenna setup. Contact a Sony dealer for advice. 	-

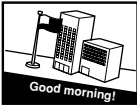
continued

Symptom	Possible cause	Solutions	Page
Picture slant 	<ul style="list-style-type: none"> The magnetic disturbance from external speakers or other equipment, or the direction of the earth's magnetic field may affect the TV. 	<ul style="list-style-type: none"> Keep external speakers or other electrical equipment away from the TV. Display the "Setup" menu and adjust "Picture Rotation" so that the picture position is optimal. (KV-HW21M85/HW21M81 only) 	<p>–</p> <p>22</p>
Abnormal color patches 	<ul style="list-style-type: none"> The magnetic disturbance from external speakers or other equipment, or the direction of the earth's magnetic field may affect the TV. 	<ul style="list-style-type: none"> Keep external speakers or other equipment away from the TV. Do not move the TV while the TV is turned on. Press Ⓞ (main power) on the TV to turn off the TV for about 15 minutes, then turn it on again to demagnetize the TV. 	<p>–</p>
"100" appears at the top of the screen and there is no Teletext display. (KV-HW21M85/HW21M81 only)	<ul style="list-style-type: none"> The channel carries no Teletext broadcast. 	<p>—</p>	<p>12</p>
Teletext display is incomplete (snowy picture or double images). (KV-HW21M85/HW21M81 only)	<ul style="list-style-type: none"> Connection is loose or the cable is damaged. 	<ul style="list-style-type: none"> Check the antenna cable and connection on the TV, VCR, and at the wall. 	<p>24</p>
	<ul style="list-style-type: none"> The antenna setup is inappropriate. 	<ul style="list-style-type: none"> Check the antenna setup. Contact a Sony dealer for advice. 	<p>–</p>
	<ul style="list-style-type: none"> Signal transmission is too low. 	<ul style="list-style-type: none"> Try using a booster. Use the fine tuning ("Fine") function. 	<p>–</p> <p>21</p>
The Ⓞ (standby) indicator on your TV flashes red several times after every three seconds.	<ul style="list-style-type: none"> Your TV's self-diagnosis function indicates the possible problems. 	<ul style="list-style-type: none"> Count the number of times the Ⓞ (standby) indicator flashes. Press Ⓞ (main power) to turn off your TV. Contact your nearest Sony service center. 	<p>–</p>
TV cabinet creaks.	<ul style="list-style-type: none"> Changes in room temperature sometimes make the TV cabinet expand or contract, causing a noise. This does not indicate a malfunction. 	<p>—</p>	<p>–</p>
A small "boom" sound is heard when the TV is turned on.	<ul style="list-style-type: none"> The TV's demagnetizing function is working. This does not indicate a malfunction. 	<p>—</p>	<p>–</p>

AVERTISSEMENT

- Cet appareil fonctionne avec de très hautes tensions dangereuses.
- Tension de service du téléviseur : 110 – 240 V CA.
- Ne branchez pas le cordon d'alimentation avant d'avoir terminé tous les autres raccordements. Sinon, il se peut qu'un faible courant de fuite passe via l'antenne et d'autres bornes vers la terre.
- Afin d'éviter toute fuite des piles qui pourrait abîmer la télécommande, retirez-les de la télécommande si vous ne l'utilisez pas pendant plusieurs jours. Si vous touchez le liquide s'étant échappé des piles, rincez immédiatement à l'eau.

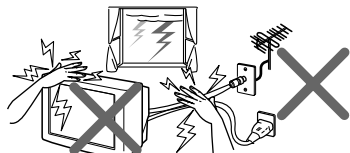

Pour votre propre sécurité, ne touchez aucun des composants du téléviseur ni le câble d'alimentation ou le câble d'antenne durant les orages accompagnés de foudre.



Dans la sécurité de vos enfants, ne les laissez jamais regarder la télévision seuls. Ne laissez pas les enfants grimper dessus.

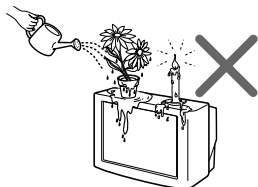

Ne pas poser d'objets sur le téléviseur. L'appareil ne doit pas être exposé à des éclaboussures et aucun objet contenant un liquide, comme un vase, ne doit être posé sur le téléviseur.

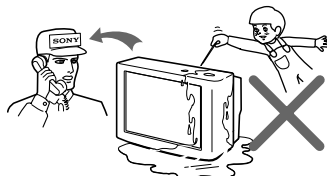

Ne faites pas fonctionner le téléviseur si des liquides ou des solides ont pénétré à l'intérieur. Faites-le immédiatement contrôler par le personnel qualifié.

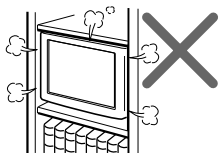

N'installez pas le téléviseur dans un espace confiné comme une bibliothèque ou un meuble encastré. Veillez à ne pas obstruer les ouïes de ventilation du téléviseur.

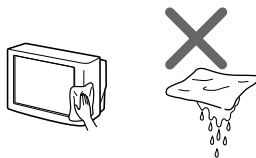

Nettoyez le téléviseur à l'aide d'un chiffon doux et sec. N'utilisez pas de benzine, de diluant ou tout autre produit chimique pour nettoyer le téléviseur. Ne rien attacher (par exemple: bande adhésive, ruban de cellophane, colle) au coffret peint (argent) du téléviseur. Veillez à ne pas rayer le tube image.

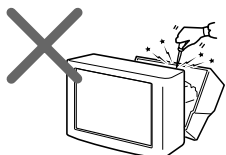

N'ouvrez pas le châssis ou le capot arrière du téléviseur. Vous seriez en effet exposé à des parties soumises à de hautes tensions et à d'autres composants dangereux. Contactez un technicien qualifié lorsque vous souhaitez faire réparer ou vous débarrasser du téléviseur.

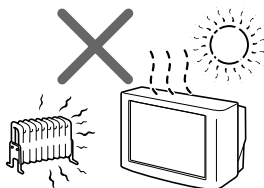

Votre téléviseur n'est conçu que pour un usage domestique. N'utilisez pas le téléviseur dans un véhicule ou à des endroits sujets à de la poussière, de la chaleur, de l'humidité ou des vibrations excessives.

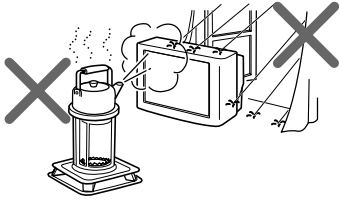

Pour prévenir tout risque d'incendie ou d'électrocution, gardez cet appareil à l'abri de la pluie et de l'humidité.

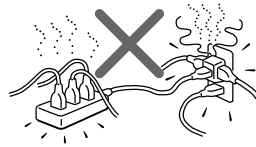

Ne branchez pas trop d'appareils électriques sur la même prise d'alimentation. Veillez à ne pas endommager le cordon d'alimentation.

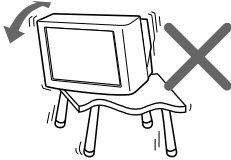

Installez le téléviseur sur une surface plane et une table TV stable et qui peuvent supporter le poids du téléviseur. S'assurer que la surface de la table TV est plus large que le dessous du téléviseur.

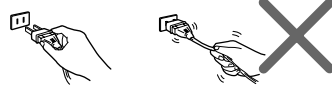

Débranchez le câble d'alimentation en le saisissant par la fiche. Même si votre téléviseur est hors tension, il reste connecté à la source d'alimentation secteur tant que le cordon d'alimentation est branché. Débranchez le téléviseur avant de le déplacer ou lorsque vous ne l'utilisez pas pendant plusieurs jours.

■ Fixation du téléviseur

Utiliser les vis, les mâchoires de fixation et la bande pour empêcher que la télévision ne tombe.

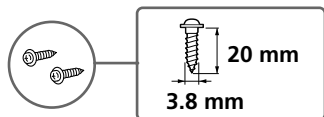

vis



brides

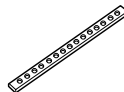

sangle

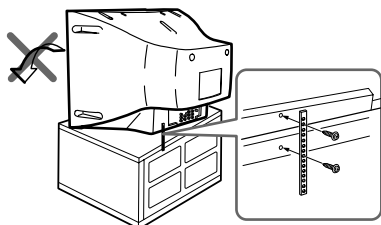

Vissez la sangle sur le meuble du téléviseur et dans l'orifice prévu à cet effet à l'arrière du téléviseur.

ou

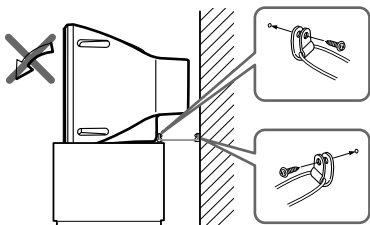

- (1) Placez un cordon ou une chaîne dans les brides.
- (2) Vissez l'une des brides au mur ou à un pilier et l'autre dans l'orifice prévu à l'arrière du téléviseur.

Remarque

- Utilisez uniquement les vis fournies. L'utilisation d'autres vis risque d'endommager le téléviseur.

Table des matières

Installation

Préparation	6
Configuration de votre téléviseur ("Initial Setup")	7

Présentation des commandes

Panneaux de commande supérieur, avant et arrière du téléviseur	8
Utilisation de la télécommande et des fonctions de base.....	9

Opérations avancées

Sélection des modes d'image et de son	11
Visualisation du télétexte (KV-HW21M85/HW21M81 uniquement)	12

Réglage de votre configuration (MENU)

Présentation du menu système	13
Changement du réglage "Picture"	16
Changement du réglage "Sound"	17
Changement du réglage "Timer"	19
Changement du réglage "Channel Setup"	20
Changement du réglage "Setup"	22

Informations complémentaires

Raccordement du TWEETER (KV-HW21M85 uniquement)	23
Raccordement du 3D WOOFER (KV-HW21M83 uniquement)	24
Raccordement d'appareils en option	24
Dépannage	26
Spécifications	Couverture arrière

FR

■ Préparation

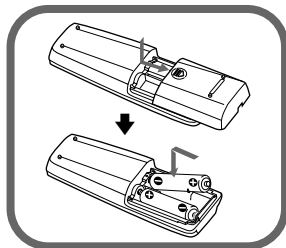

1re étape

Introduisez les piles (fournies) dans la télécommande.

Remarque

- N'utilisez pas des piles usagées et des piles de type différent en même temps.

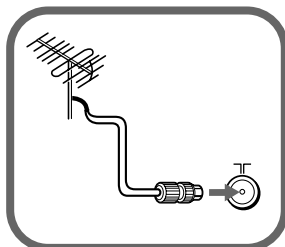

2e étape

Raccordez le câble de l'antenne (non fourni) sur \square (entrée antenne) à l'arrière du téléviseur.

Conseil

- Vous pouvez aussi raccorder votre téléviseur à d'autres appareils en option (voir page 24).

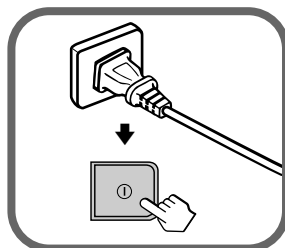

3e étape

Branchez le cordon d'alimentation, puis appuyez sur la touche ⏻ du téléviseur pour le mettre sous tension.

Remarques

- Le témoin ⏻ (veille) s'allume en vert pendant quelques secondes au moment de la mise sous tension du téléviseur. Ce témoin n'indique pas un problème de fonctionnement.

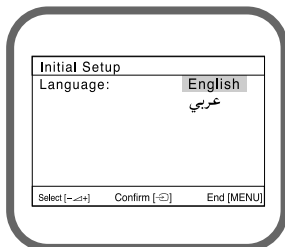

4e étape

Configurez le téléviseur en suivant les directives du menu "Initial Setup" (voir page 7).

■ Configuration de votre téléviseur ("Initial Setup")

La première fois que vous mettez votre téléviseur sous tension, le menu "Initial Setup" s'affiche. Si vous souhaitez changer la langue des menus, pré-réglez les chaînes automatiquement et réglez la position de l'image à l'aide des touches situées sur le panneau de commande supérieur.

Conseils

- Les touches MENU, et de la télécommande peuvent également être utilisées pour effectuer les opérations ci-dessous.

- 1** Appuyez sur pour sélectionner la langue d'affichage des menus souhaitée, puis appuyez sur .

Le menu s'affiche dans la langue sélectionnée.

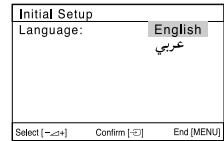

- 2** Appuyez sur pour sélectionner "Yes", puis appuyez sur pour pré-régler automatiquement les chaînes ou passer "No" le pré-réglage automatique des chaînes.

Une fois que vous avez sélectionné "Yes", votre téléviseur commence la recherche de toutes les chaînes disponibles.

Si le message "No channel found. Please connect cable/antenna." s'affiche, vérifiez les branchements de votre téléviseur et appuyez sur .

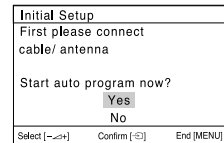

- 3** Appuyez sur pour régler les barres situées dans le haut et le bas du menu si elles sont inclinées et appuyez sur . (KV-HW21M85/HW21M81 uniquement)

Appuyez sur si aucun réglage n'est nécessaire.

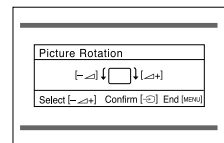

- 4** Appuyez sur pour sélectionner "No", puis appuyez sur . Le menu "Initial Setup" ne s'affiche pas de nouveau la prochaine fois que vous allumez le téléviseur en appuyant sur .

Pour permettre d'afficher de nouveau ce menu, appuyez sur "Yes", puis sur .

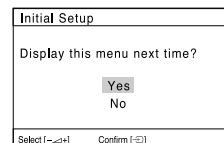

Conseils

- Vous pouvez passer directement à la fin du menu "Initial Setup" en appuyant sur MENU.
- Vous pouvez également régler votre téléviseur en appuyant sur la touche MENU du panneau de commande principal pendant environ cinq secondes ou en utilisant le système de menus (voir page 13).

■ Panneaux de commande supérieur, avant et arrière du téléviseur

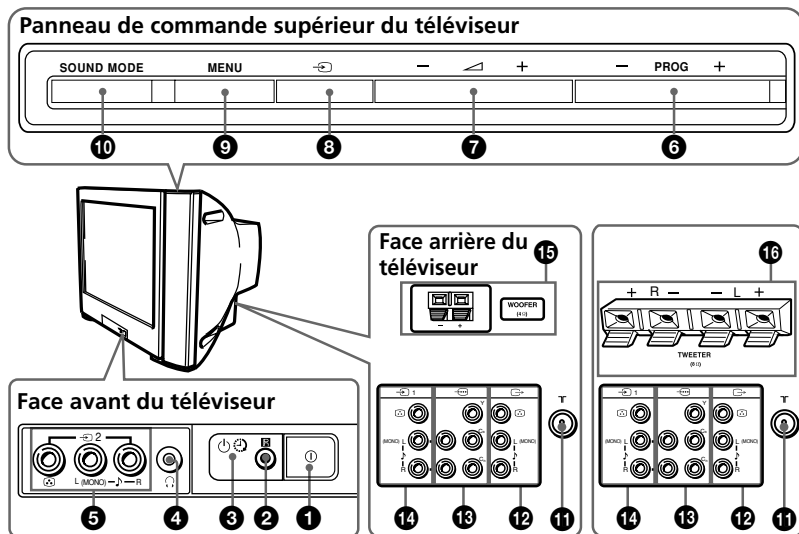

Touche ou connecteur	Fonction	Page
① ⏻	Mise hors tension ou mise sous tension du téléviseur.	6
② 📡	Capteur de la télécommande.	–
③ 🕒	Indicateur d'éveil.	19
③ ⏻	Indicateur de veille.	6
④ 🎧	Prise pour casque d'écoute.	–
⑤ ↶↷	Connecteur d'entrée vidéo 2.	24
⑥ PROG +/-	Sélection d'un numéro de programmation.	–
⑦ ↶ +/-	Réglage du volume.	–
⑧ ↶	Sélection de l'entrée télévisée ou vidéo.	24
Opérations de menu		
⑦ ↶ +/-	Sélectionner et régler élément.	–
⑧ ↶	Confirmer élément sélectionné.	–
⑨ MENU	Afficher le menu ou le faire disparaître.	–
⑩ SOUND MODE	Sélectionnez des options du mode son qui affichent un "5-Band Graphic Equalizer".	11
⑪ 📡	Prise d'entrée de l'antenne.	24
⑫ 📡	Prise de sortie du moniteur.	25
⑬ 📡	Prise d'entrée vidéo.	25
⑭ ↶1	Prise d'entrée vidéo 1.	24
⑮ WOOFER (KV-HW21M83 uniquement)	Écouter un son de haute qualité.	24
⑯ TWEETER (KV-HW21M85 uniquement)	Écouter un son de haute qualité.	23



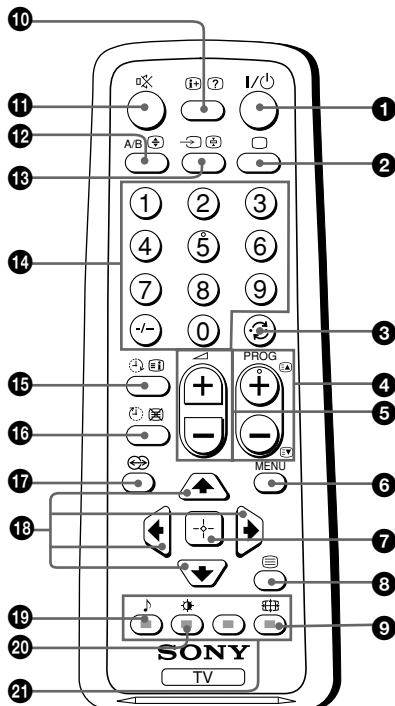











■ Utilisation de la télécommande et des fonctions de base



Touche	Description	Page
1 I/⏻	Mise hors tension temporaire ou mise sous tension du téléviseur.	-
2 □	Afficher la prise d'entrée active.	-
3 ↻	Passer au numéro de programme suivant.	-
4 PROG +/-	Sélection d'un numéro de programmation.	-
5 ↵ +/-	Réglage du volume.	-
9 📺	Changement de la taille de l'image : "On" (mode grand écran 16:9), "Off".	-
10 i+	Affichage d'informations à l'écran.	-
11 🔇	Coupure du son.	-
13 ↔	Sélection de l'entrée télévisée ou vidéo.	24
14 0 - 9, +/-	Saisie de numéros.	-
17 🔊	Sélection des options du mode ambiophonique: "On" (ambiophonique), "Simulated" (mono ressemblant au son stéréo), "Off".	-

suite page suivante

suite

Touche	Description	Page
19 	Sélectionnez des options du mode son qui affichent un "5-Band Graphic Equalizer".	11
20 	Sélection des options du mode image.	11
Opérations de menu		
6 MENU	Afficher le menu ou le faire disparaître.	15
7 	Confirmer élément sélectionné.	15
18 	Sélectionner et régler élément.	15
Programmateur		
15 	Programmer la mise sous tension automatique du téléviseur.	-
16 	Programmer la mise hors tension automatique du téléviseur.	-
Télétexte fonctions (L'étiquette verte) (KV-HW21M85/HW21M81 uniquement)		
4 	Affichez la page suivante ou précédente.	12
8 	Affichage du télétexte.	12
10 	Affichage des informations dissimulées.	12
12 	Agrandissement de l'affichage du télétexte.	12
13 	Arrêt du défilement des pages de télétexte.	12
15 	Affichage du sommaire des services de télétexte.	12
16 	Affichage de l'image télévisée en attendant la page de télétexte sélectionnée.	12
21  (rouge, verte, jaune, bleue)	Accédez à un menu FASTEXT.	12
Fonctionnement stéréo / bilingue		
12 A/B	Ne fonctionne pas sur votre télévision.	-

■ Sélection des modes d'image et de son

Vous pouvez sélectionner les modes d'image et de son et ajuster les paramètres de réglage en fonction de vos préférences sous l'option "Personal".

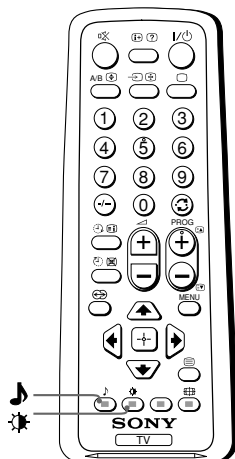



Sélection du mode image

Appuyez sur  pour sélectionner le mode image souhaitée.

Sélectionnez	Pour voir
"Dynamic"	des images très contrastées.
"Standard"	des images normales.
"Soft"	des images aux contours adoucis.
"Personal"	le dernier réglage d'images de l'option " Picture Adjustment " dans le menu (voir page 16).

Sélection du mode son

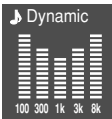
Appuyez sur  (ou sur SOUND MODE dans le panneau de commande principal) pour sélectionner le mode de son souhaité dans l'affichage de "5-Band Graphic Equalizer".

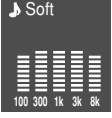
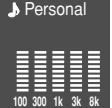
Sélectionnez	Pour écouter
"Dynamic"	 <p>un son clair et dynamique qui souligne les basses et les tonalités aiguës.</p>
"Drama"	 <p>le son qui accentue les voix et les tonalités aiguës.</p>
"Soft"	 <p>des sons doux, naturels et relaxants.</p>
"Personal"	 <p>le dernier réglage du son de l'option "Sound Adjustment" dans le menu (voir page 18).</p>

■ Visualisation du télétexte

► KV-HW21M85/HW21M81 uniquement

Certaines chaînes de télévision diffusent un service appelé Télétexte qui vous permet de recevoir différentes informations, comme par exemple les cours de la bourse et des nouvelles.

Vous pouvez utiliser les touches de la télécommande pour afficher le service Télétexte.

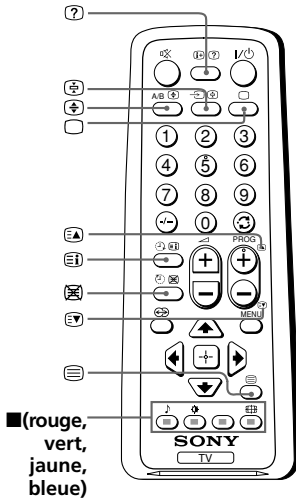

Pour	Procédez comme suit
afficher une page télétexte sur l'image télévisée	Appuyez sur . Chaque fois que vous appuyez sur , l'écran change comme suit: Télétexte → Télétexte et télévision → Télévision. S'il n'y pas d'émission Télétexte, "100" s'affiche en haut à gauche de l'écran.
vérifier le contenu d'un service de télétexte	Appuyez sur . Une présentation du contenu de Télétexte, y compris le numéro des pages, apparaît à l'écran.
sélectionner une page de télétexte	Appuyez sur les touches numériques pour introduire le numéro à trois chiffres de la page de télétexte voulue. Si vous avez commis une erreur, réintroduisez le numéro de page correct. Pour accéder à la page précédente ou à la suivante, appuyez sur ou .
marquer une pause	Appuyez sur pour afficher le symbole "" dans l'angle supérieur gauche de l'écran. Pour reprendre le l'affichage normal Télétexte, appuyez sur .
révéler des informations dissimulées (par ex., une réponse à un jeu)	Appuyez sur . Pour dévoiler les informations, appuyez à nouveau sur la touche.
agrandir l'écran de télétexte	Appuyez sur . Chaque fois que vous appuyez sur , l'affichage du télétexte change comme suit: Agrandissement moitié supérieure → Agrandis moitié inférieure → Format normal.
attente d'une page Télétexte tout en regardant une émission de télévision	(1) Introduisez le numéro de la page de télétexte que vous voulez consulter et appuyez ensuite sur . (2) Lorsque le numéro de la page est affiché, appuyez sur pour faire apparaître le texte.
sélectionnez un menu FASTEXT ou les cases de couleur	Appuyez sur la touche ■ (rouge, vert, jaune et bleue) correspondant au menu ou au numéro de page souhaité.
mettez le Télétexte hors service	Appuyez sur .



Remarque

- La fonction FASTEXT ne peut être utilisé que lorsque la diffusion FASTEXT est disponible.

■ Présentation du menu système

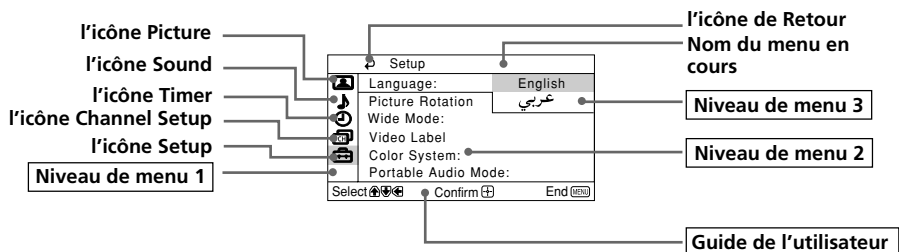

La touche MENU vous permet d'ouvrir un menu et de modifier les paramètres de réglage de votre téléviseur. Nous vous présentons ci-dessous le menu système.



Niveau 1	Niveau 2	Niveau 3/Fonction	Page
"Picture" 	"Mode"	Sélectionnez le mode "Picture": "Dynamic" → "Standard" → "Soft" → "Personal"	16
	"Picture Adjustment"	Régler l'option "Personal": "Picture" → "Brightness" → "Color" → "Hue" → "Sharpness" → "Reset"	
	"Color Temperature"	Réglez la teinte de blanc: "Cool" → "Neutral" → "Warm"	
	"Intelligent Picture"	Optimiser la qualité de l'image: "On" → "Off"	
"Sound" 	"Mode"	Sélectionnez le mode "Sound": "Dynamic" → "Drama" → "Soft" → "Personal"	17
	"Sound Adjustment"	Ajustez les réglages de fréquence sonore de l'option "Personal": "Adjust" → "Reset"	
	"Balance"	Sélectionnez pour accentuer les tonalités des enceintes gauche et droite.	
	"Intelligent Volume"	Ajuster automatiquement le volume: "On" → "Off"	
	"Surround"	Sélectionnez le mode "Surround": "On" → "Simulated" → "Off"	

suite page suivante

suite

Niveau 1	Niveau 2	Niveau 3/Fonction	Page
"Timer" 	"Sleep Timer"	Réglez le téléviseur pour le mettre hors tension automatiquement.	19
	"Wake Up Timer"	Réglez le téléviseur pour le mettre sous tension automatiquement.	
"Channel Setup" 	"Auto Program"	Présélectionner des chaînes automatiquement.	20
	"Manual Program"	Présélectionner des chaînes manuellement.	
	"TV System"	Modifiez le système TV: "B/G" → "I" → "D/K" → "M"	
	"Program Label"	Attribuez un numéro de programme.	
	"Program Block"	Verrouillez les programmes non souhaités.	
"Setup" 	"Language"	Changer la langue des menus: "English" → "عربي" (Arabe)	22
	"Picture Rotation" (KV-HW21M85/ HW21M81 uniquement)	Réglez la position de l'image.	
	"Wide Mode"	Modifier la taille de l'image: "On" (mode grand écran 16:9) → "Off".	
	"Video Label"	Identification de l'appareil raccordé.	
	"Color System"	Modifiez le système de couleurs: "Auto" → "PAL" → "SECAM" → "NTSC3.58" → "NTSC4.43"	
	"Portable Audio Mode"	Sélectionnez la source raccordée à votre appareil audio: "Video1" → "Video2" → "Off"	

Utilisation du menu

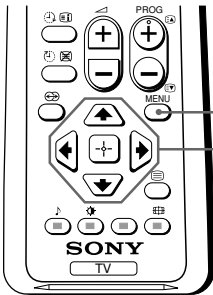

Appuyez sur la touche MENU pour afficher le menu.

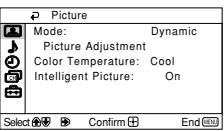
Appuyez sur \uparrow ou \downarrow pour sélectionner le paramètre souhaité.

Appuyez sur \rightarrow (ou \leftarrow) pour confirmer votre sélection et passer au prochain niveau.

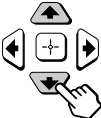
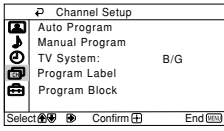
Autres opérations de menu

Pour	Appuyez sur
Régler la valeur de réglage	\uparrow , \downarrow , \leftarrow ou \rightarrow .
Passer au niveau de menu suivant/précédent	\leftarrow ou \rightarrow .
Désactiver le menu	MENU.

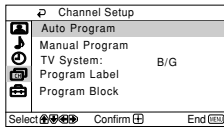
Conseils

- Pour passer du niveau de menu 2 au niveau de menu 1, appuyez sur \uparrow ou \downarrow jusqu'à ce que l'icône de retour (\rightarrow) soit mise en évidence et appuyez ensuite sur \rightarrow .
- Les touches MENU, \rightarrow et \leftarrow +/- du panneau de commande supérieur peuvent également être utilisées pour effectuer les opérations ci-dessus (voir page 8).

■ Changement du réglage "Picture"

Le menu "Picture" vous permet de changer les réglages de l'image.

- 1 Appuyez sur MENU.
- 2 Assurez-vous que l'icône (👤) "Picture" est sélectionnée, puis appuyez sur (⏏).

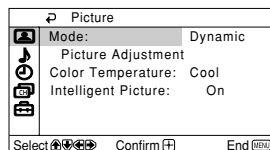

- 3 Appuyez sur ↑ ou ↓ pour sélectionner l'élément désiré (par exemple "Mode"), puis appuyez sur (⏏).

Sélectionnez	Pour
"Mode"	choisir "Dynamic", "Standard", "Soft" ou "Personal"* (voir page 11).
"Color Temperature"	réglez la teinte de blanc. Choisissez entre "Cool" (teinte bleue), "Neutral" (teinte transparente) ou "Warm" (teinte rouge).
"Intelligent Picture"	optimiser la qualité de l'image. Appuyez sur ↑ ou ↓ pour sélectionner "On", puis appuyez sur (⏏). Pour annuler, sélectionnez "Off", puis appuyez sur (⏏).

* Vous pouvez ajuster le réglage en fonction de vos préférences sous les options "Picture Adjustment" et "Color Temperature" uniquement lorsque le mode "Personal" est sélectionné.

Réglage les paramètres "Picture Adjustment" sous le mode "Personal"

- 1 Appuyez sur ↑ ou ↓ pour sélectionner soit "Picture" (contraste), "Brightness", "Color", "Hue" (tons de couleurs) ou "Sharpness", puis appuyez sur (⏏).
"Reset" réinitialise les réglages de votre téléviseur.
- 2 Appuyez sur ↑, ↓, ← ou → pour ajuster les réglages du paramètre sélectionné et appuyez sur (⏏).
- 3 Répétez les étapes ci-dessus pour régler d'autres paramètres.
Les réglages ajustés sont pris en compte lorsque vous sélectionnez "Personal".

Remarques

- "Hue" ne peut être ajusté que pour le système couleur NTSC.
- La réduction de la netteté "Sharpness" peut également réduire les parasites sur l'image.

■ Changement du réglage "Sound"

Le menu "Sound" vous permet de modifier les réglages du son.

1 Appuyez sur MENU.

2 Appuyez sur ↑ ou ↓ pour sélectionner l'icône "Sound" (🔊), et appuyez ensuite sur [↔].

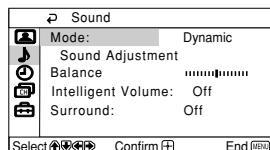

3 Appuyez sur ↑ ou ↓ pour sélectionner l'élément désiré (par exemple "Mode"), puis appuyez sur [↔].

Sélectionnez	Pour
"Mode"	choisir "Dynamic", "Drama", "Soft" ou "Personal"* (voir page 11).
"Balance"	Appuyez sur ↓ ou ← pour accentuer les tonalités de l'enceinte de gauche. Appuyez sur ↑ ou → pour accentuer les tonalités de l'enceinte de droite.
"Intelligent Volume"	ajuster automatiquement le volume de l'ensemble des programmes TV et des entrées vidéo. Appuyez sur ↑ ou ↓ pour sélectionner "On", puis appuyez sur [↔]. Pour annuler, sélectionnez "Off", puis appuyez sur [↔].
"Surround"	choisir "On", "Simulated" ou "Off" (voir page 9).

* Vous pouvez ajuster le réglage en fonction de vos préférences sous l'option "Sound Adjustment" uniquement lorsque le mode "Personal" est sélectionné (voir page 18).

suite page suivante





suite

Réglage du paramètre "Sound Adjustment" sous le mode "Personal"

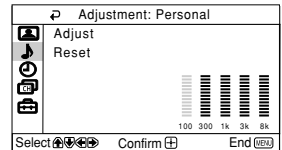
"5-Band Graphic Equalizer" (L'egaliseur Graphique à 5 Bandes) vous permet de régler les paramètres des fréquences sonores du mode "Personal" dans le menu.

- 1 Vérifiez que "Adjust" est en surbrillance et appuyez sur . "Reset" réinitialise les réglages de votre téléviseur.



- 2 Appuyez sur  ou  pour sélectionner la fréquence sonore souhaitée et appuyez sur  ou  pour ajuster le réglage, puis appuyez sur . Les réglages ajustés sont pris en compte lorsque vous sélectionnez "Personal".

Remarques

- Le réglage d'une fréquence plus élevée affecte les sons aigus et le réglage d'une fréquence inférieure affecte les sons de basses.
- Vous pouvez afficher les réglages directement en utilisant la touche SOUND MODE située sur le panneau de commande supérieur (voir page 8) ou la touche  de la télécommande (voir page 10).

■ Changement du réglage "Timer"

Vous pouvez régler la mise hors tension et sous tension automatique du téléviseur à partir du menu "Timer".

1 Appuyez sur MENU.

2 Appuyez sur \uparrow ou \downarrow pour sélectionner l'icône "Timer" (⏸), puis appuyez sur ⏸ .

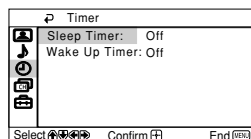

3 Appuyez sur \uparrow ou \downarrow pour sélectionner l'élément désiré (par exemple "Sleep Timer"), puis appuyez sur ⏸ .

Sélectionnez	Pour
"Sleep Timer"	réglez le téléviseur pour qu'il se mette hors tension automatiquement. Appuyez sur \uparrow ou \downarrow pour sélectionner le délai souhaité (max. 1 heure et 30 minutes), et appuyez sur ⏸ .
"Wake Up Timer"	réglez le téléviseur pour qu'il se mette sous tension automatiquement. Appuyez sur \uparrow ou \downarrow pour sélectionner le délai souhaité (max. 12 heures), et appuyez sur ⏸ . Une fois la durée sélectionnée écoulée, le téléviseur se met automatiquement sous tension et "Wake Up Timer" s'affiche à l'écran. Le témoin ⏸ du téléviseur s'allume en orange une fois que vous avez réglé le "Wake Up Timer".

Remarques

- Vous pouvez également annuler "Sleep Timer" et "Wake Up Timer" en mettant le téléviseur hors tension.
- Si aucune touche ou commande n'est activée au bout d'une heure de fonctionnement avec le "Wake Up Timer", le téléviseur se met automatiquement en mode veille.

■ Changement du réglage "Channel Setup"

Le menu "Channel Setup" vous permet de préréglé automatiquement ou manuellement les chaînes souhaitées, de sélectionner le système couleur du téléviseur, d'attribuer un numéro de programme et de verrouiller les programmes non souhaités.

1 Appuyez sur MENU.

2 Appuyez sur \uparrow ou \downarrow pour sélectionner l'icône "Channel Setup" (☰), et appuyez ensuite sur $\left[\begin{smallmatrix} \uparrow \\ \downarrow \end{smallmatrix} \right]$.

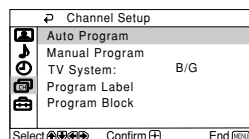

3 Appuyez sur \uparrow ou \downarrow pour sélectionner l'élément désiré (par exemple "Auto Program"), et appuyez ensuite sur $\left[\begin{smallmatrix} \uparrow \\ \downarrow \end{smallmatrix} \right]$.





Sélectionnez	Pour
"Auto Program"	présélectionner les chaînes automatiquement.
"Manual Program"	présélectionner les chaînes manuellement (voir Présélection manuelle des chaînes à la page 21).
"TV System"	modifier le système TV. Appuyez sur \uparrow ou sur \downarrow pour sélectionner "B/G", "I", "D/K" ou "M", puis appuyez sur $\left[\begin{smallmatrix} \uparrow \\ \downarrow \end{smallmatrix} \right]$.
"Program Label"	attribuez un numéro de programme. (1) Sélectionnez "Program" et appuyez sur $\left[\begin{smallmatrix} \uparrow \\ \downarrow \end{smallmatrix} \right]$. Appuyez sur \uparrow ou \downarrow pour sélectionner le numéro du programme et appuyez sur $\left[\begin{smallmatrix} \uparrow \\ \downarrow \end{smallmatrix} \right]$. (2) Sélectionnez "Label" et appuyez sur $\left[\begin{smallmatrix} \uparrow \\ \downarrow \end{smallmatrix} \right]$, puis sur \uparrow ou \downarrow pour sélectionner des caractères alphanumériques pour rédiger l'étiquette.
"Program Block"	verrouillez les programmes non souhaités. (1) Sélectionnez "Program" et appuyez sur $\left[\begin{smallmatrix} \uparrow \\ \downarrow \end{smallmatrix} \right]$. Appuyez sur \uparrow ou \downarrow pour sélectionner le numéro du programme et appuyez sur $\left[\begin{smallmatrix} \uparrow \\ \downarrow \end{smallmatrix} \right]$. (2) Sélectionnez "Block" et appuyez sur $\left[\begin{smallmatrix} \uparrow \\ \downarrow \end{smallmatrix} \right]$ et appuyez sur \uparrow ou \downarrow pour sélectionner "On" ou "Off". Si vous préréglez un numéro de programme verrouillé, ce numéro de programme est automatiquement déverrouillé.

Remarque

- Durant la présélection automatique des chaînes, l'écran de votre téléviseur affiche l'indication "B/G", "I", "D/K" ou "M" pour le système de télévision "TV System".



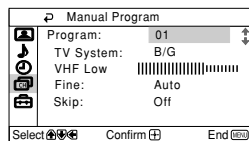

Présélection manuelle des chaînes

1 Après avoir sélectionné "Manual Program", sélectionnez le numéro de programmation sous lequel vous voulez présélectionner une chaîne.







- (1) Assurez-vous que "Program" est sélectionné et appuyez ensuite sur .
- (2) Appuyez sur  ou  jusqu'à ce que le numéro de programmation voulu pour la présélection apparaisse dans le menu et appuyez ensuite sur .













2 Sélectionnez la chaîne voulue.

- (1) Assurez-vous que "VHF Low", "VHF High" ou "UHF" est sélectionné, puis appuyez sur .
- (2) Appuyez sur  ou  jusqu'à ce que l'image de la chaîne voulue apparaisse sur l'écran du téléviseur et appuyez ensuite sur .







3 Si le son de la chaîne voulue paraît anormal, sélectionnez le système de télévision approprié.

- (1) Appuyez sur  ou  pour sélectionner "TV System" et appuyez ensuite sur .
- (2) Appuyez sur  ou  jusqu'à ce que le son devienne normal et appuyez ensuite sur .

4 Si vous n'êtes pas satisfait de la qualité du son et de l'image, vous pouvez l'améliorer à l'aide de la fonction de syntonisation "Fine".

- (1) Appuyez sur  ou  pour sélectionner "Fine" et appuyez ensuite sur .
 - (2) Appuyez sur  ou  pour sélectionner "Manual" et appuyez ensuite sur .
 - (3) Appuyez sur , ,  ou  jusqu'à ce que la qualité de l'image et du son soient optimales et appuyez ensuite sur .
- L'icône + ou - du menu clignote pendant la syntonisation.

5 Si vous souhaitez passer ce numéro de programme lors de l'utilisation de la touche PROG +/-, vous pouvez sélectionner la fonction "Skip".

- (1) Appuyez sur  ou  pour sélectionner "Skip" et appuyez sur .
 - (2) Appuyez sur  ou  pour sélectionner "On" et appuyez sur .
- Pour désactiver cette fonction, sélectionnez "Off" et appuyez sur .

■ Changement du réglage "Setup"

Le menu "Setup" vous permet de changer la langue d'affichage des menus, de régler la position de l'image, de modifier la taille de l'image, d'identifier l'appareil raccordé, de sélectionner le système couleur du téléviseur et de profiter du son d'un appareil audio.

1 Appuyez sur MENU.

2 Appuyez sur \uparrow ou \downarrow pour sélectionner l'icône "Setup" icon (⚙️), et appuyez ensuite sur $\left[\begin{smallmatrix} \uparrow \\ \downarrow \end{smallmatrix} \right]$.

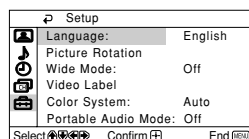

3 Appuyez sur \uparrow ou \downarrow pour sélectionner l'élément désiré (par exemple "Language"), puis appuyez sur $\left[\begin{smallmatrix} \uparrow \\ \downarrow \end{smallmatrix} \right]$.

Sélectionnez	Pour
"Language"	changer la langue des menus. Appuyez sur \uparrow ou \downarrow pour sélectionner "English" ou "عربي" (Arabe), puis appuyez sur $\left[\begin{smallmatrix} \uparrow \\ \downarrow \end{smallmatrix} \right]$.
"Picture Rotation" (KV-HW21M85/ HW21M81 uniquement)	réglage de la position de l'image si elle n'est pas alignée sur l'écran du téléviseur. Appuyez sur \leftarrow ou \rightarrow pour ajuster la position de l'image puis appuyez sur $\left[\begin{smallmatrix} \uparrow \\ \downarrow \end{smallmatrix} \right]$.
"Wide Mode"	sélectionnez "On" ou "Off" (voir page 9).
"Video Label"	identification de l'appareil raccordé. (1) Sélectionnez "Video Input" et appuyez sur $\left[\begin{smallmatrix} \uparrow \\ \downarrow \end{smallmatrix} \right]$. Appuyez sur \uparrow ou \downarrow pour sélectionner l'entrée que vous souhaitez identifier et appuyez sur $\left[\begin{smallmatrix} \uparrow \\ \downarrow \end{smallmatrix} \right]$. (2) Sélectionnez "Label" et appuyez sur $\left[\begin{smallmatrix} \uparrow \\ \downarrow \end{smallmatrix} \right]$ et appuyez sur \uparrow ou \downarrow pour sélectionner les options d'identification: "Video 1/ Video 2/DVD", "VCR", "SAT", "Game" ou "Edit"*. * Vous pouvez modifier l'identification vidéo en saisissant des caractères alphanumériques.
"Color System"	modifier le système de couleurs. Appuyez sur \uparrow ou \downarrow pour sélectionner "Auto", "PAL", "SECAM", "NTSC3.58" ou "NTSC4.43" et appuyez sur $\left[\begin{smallmatrix} \uparrow \\ \downarrow \end{smallmatrix} \right]$. En principe, réglez-le sur "Auto".
"Portable Audio Mode"	profitez du son d'un appareil audio via les enceintes du téléviseur tout en visionnant des images à partir d'autres sources. Appuyez sur \uparrow ou \downarrow pour sélectionner la source raccordée à votre appareil audio: "Video1" ou "Video2", puis appuyez sur $\left[\begin{smallmatrix} \uparrow \\ \downarrow \end{smallmatrix} \right]$. Vous pouvez modifier l'image si le son est émis par une source audio fixe. Pour annuler le mode Portable Audio, sélectionnez "Off" ou mettez le téléviseur hors tension.

Raccordement du TWEETER

► KV-HW21M85 uniquement

Vous pouvez profiter d'une haute qualité sonore en raccordant le TWEETER.

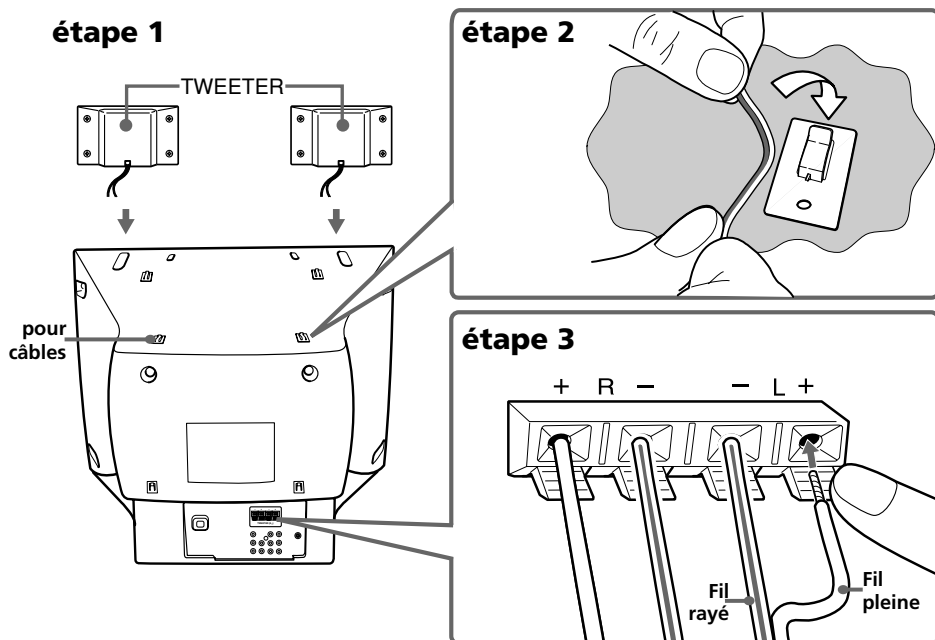

- 1** Posez le TWEETER sur votre téléviseur.
- 2** Retirez le feuillet protecteur situé sous les pinces pour câbles, collez les six pinces pour câbles à l'arrière de votre téléviseur et glissez les fils dans les pinces pour câbles.
- 3** Raccordez les fils aux connecteurs TWEETER situés à l'arrière de votre téléviseur. Connectez le fil de couleur pleine au connecteur ⊕ rouge et le fil rayé au connecteur ⊖ noir.

Remarques

- Raccordez uniquement le TWEETER; votre téléviseur risque sinon de ne pas fonctionner correctement.
- Débranchez votre téléviseur de la prise murale lorsque vous procédez au raccordement du TWEETER.
- Pour prévenir tout dysfonctionnement causé par un court-circuit entre les bornes, assurez-vous qu'aucun brin des fils TWEETER ne dépasse et ne risque d'entrer en contact avec la borne de haut-parleur voisine.

Raccordement du 3D WOOFER

► KV-HW21M83 uniquement

Vous pouvez bénéficier d'un son de haute qualité en raccordant le 3D WOOFER de la façon suivante:

étape 1

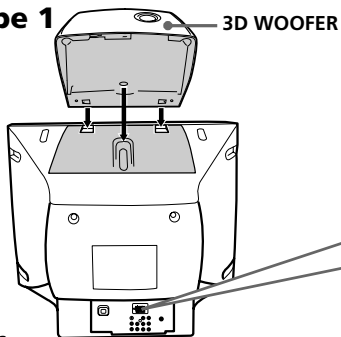

étape 2

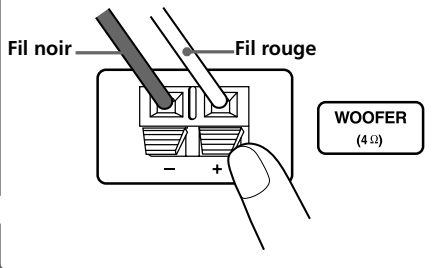

Remarques

- Raccordez uniquement le 3D WOOFER fourni ; sinon, votre téléviseur pourrait rencontrer des problèmes de fonctionnement.
- Débranchez votre téléviseur de la prise secteur pour raccorder le 3D WOOFER.
- Pour éviter des problèmes de fonctionnements dus à un court-circuit des connecteurs, vérifiez que les fils du 3D WOOFER ne ressortent pas et ne soient en contact avec le connecteur proche du 3D WOOFER.

Raccordement d'appareils en option

Raccordement d'appareils au connecteur d'entrée vidéo (→)

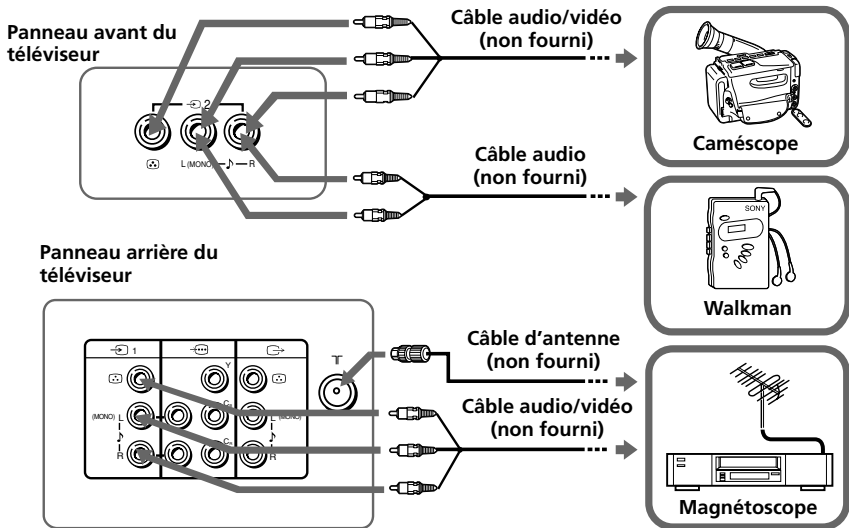

Remarque

- Si vous raccordez un magnétoscope sur la borne T (antenne), présélectionnez la sortie de signal du magnétoscope sur la position de programmation 0 du téléviseur (voir page 21).

Raccordement d'appareils aux connecteurs de sortie () du téléviseur

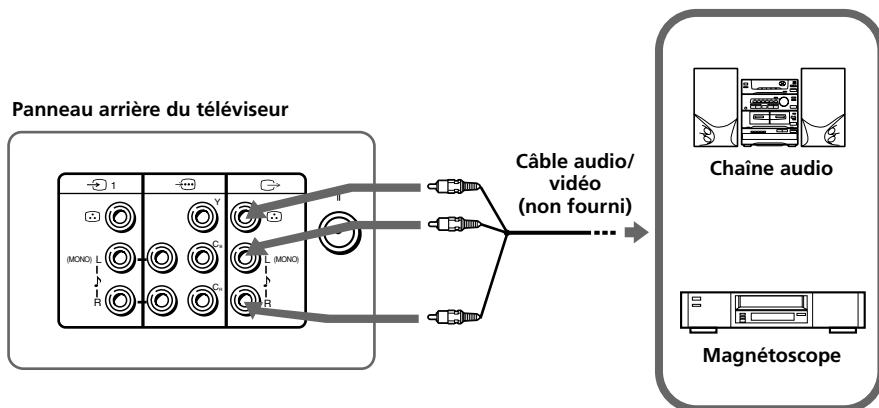

Raccordement au connecteur d'entrée vidéo de l'appareil ()

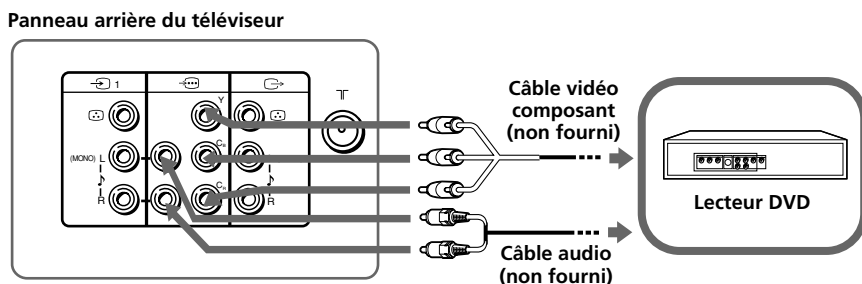

Remarques

- Si votre lecteur DVD peut émettre des signaux en mode entrelacé et progressif, sélectionnez la sortie à entrelacement lorsque vous raccordez l'appareil à  (entrée vidéo du composant) sur votre téléviseur. Celui-ci peut recevoir des signaux entrelacés 525i/60Hz ou 625i/50Hz.
- Certaines bornes du lecteur DVD peuvent être identifiées différemment:









Raccordez	A (Sur le lecteur DVD)
Y (vert)	Y
C _B (bleu)	C _B , P _B , C _b ou B-Y
C _R (rouge)	C _R , P _R , C _r ou R-Y

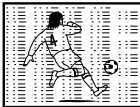

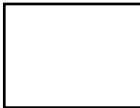

- Si vous sélectionnez "DVD" sur votre écran de télévision, le signal de  (sortie du moniteur) ne passera pas correctement. Cela n'indique pas un dysfonctionnement.

■ Dépannage

Si vous rencontrez des problèmes dans le cadre de l'utilisation de votre téléviseur, consultez le guide de dépannage ci-dessous. Si le problème persiste, consultez votre revendeur Sony.



Guide de dépannage

Symptôme	Cause possible	Solutions	Page
Image neigeuse 	<ul style="list-style-type: none"> La connexion est desserrée ou le câble est endommagé. L'antenne n'est pas installée correctement. 	<ul style="list-style-type: none"> Vérifiez le câble d'antenne et le raccordement au téléviseur, au magnétoscope et à la prise murale. Vérifiez le raccordement de l'antenne. Consultez votre détaillant Sony. 	24 –
Son parasite 	<ul style="list-style-type: none"> La présélection des canaux n'est pas appropriée ou n'est pas terminée. La transmission du signal est faible. 	<ul style="list-style-type: none"> Faites apparaître le menu "Channel Setup" et sélectionnez "Manual Program" pour présélectionner à nouveau la chaîne. Essayez à l'aide d'un amplificateur. 	21 –
Image distordue 	<ul style="list-style-type: none"> Les signaux de diffusion sont trop puissants. 	<ul style="list-style-type: none"> Coupez ou désactivez l'amplificateur s'il est utilisé. 	–
Son parasite 			
Bonne image 	<ul style="list-style-type: none"> Le système de télévision sélectionné n'est pas le bon. 	<ul style="list-style-type: none"> Affichez le menu "Channel Setup" et sélectionnez le bon système de télévision ("TV System"). 	21
Son parasite 			
Pas d'image 	<ul style="list-style-type: none"> Le cordon d'alimentation, l'antenne ou le magnétoscope n'est pas branché. Le téléviseur n'est pas sous tension. 	<ul style="list-style-type: none"> Vérifiez la connexion du cordon d'alimentation, de l'antenne et du magnétoscope. Appuyez sur I/⏻ (alimentation). Appuyez sur ⏻ (alimentation principale) du téléviseur pour éteindre le téléviseur environ cinq secondes, puis rallumez-le. 	24 9 8
Pas de son 			

Symptôme	Cause possible	Solutions	Page
Bonne image 	<ul style="list-style-type: none"> Le niveau du volume est trop bas. 	<ul style="list-style-type: none"> Appuyez sur $\triangleleft +$ pour augmenter le volume du son. 	9
Pas de son 	<ul style="list-style-type: none"> Le son est mis en sourdine. 	<ul style="list-style-type: none"> Appuyez sur $\text{m} \times$ pour annuler la sourdine. 	9
Pas de son ou son inapproprié.	<ul style="list-style-type: none"> Le mode Portable Audio est activé. 	<ul style="list-style-type: none"> Affichez le menu "Setup" et réglez le mode "Portable Audio Mode" à "Off". 	22
Lignes pointillées ou zébrures 	<ul style="list-style-type: none"> Il y a des interférences locales dues à des voitures, des enseignes au néon, un sèche-cheveux, des générateurs de courant, etc. 	<ul style="list-style-type: none"> N'utilisez pas de sèche-cheveux ou tout autre équipement à proximité du téléviseur. Réglez l'orientation de l'antenne pour réduire les interférences au minimum. Adressez-vous à votre distributeur Sony pour plus de conseils. 	-
Images doubles ou "fantômes" 	<ul style="list-style-type: none"> Les signaux de diffusion sont réfléchis par des montagnes ou des bâtiments à proximité. 	<ul style="list-style-type: none"> Utilisez une antenne fortement directionnelle. Utilisez la fonction de syntonisation fine ("Fine"). 	-
	<ul style="list-style-type: none"> L'antenne n'est pas installée correctement. 	<ul style="list-style-type: none"> Vérifiez le raccordement de l'antenne. Adressez-vous à votre distributeur Sony pour plus de conseils. 	-
	<ul style="list-style-type: none"> L'utilisation d'un amplificateur ne convient pas. 	<ul style="list-style-type: none"> Coupez ou désactivez l'amplificateur s'il est utilisé. 	-
Pas de couleurs 	<ul style="list-style-type: none"> Le niveau des couleurs est réglé trop bas. 	<ul style="list-style-type: none"> Affichez le menu "Picture" et sélectionnez "Personal" sous "Mode", puis réglez le niveau de couleurs "Color" sous "Picture Adjustment". 	16
	<ul style="list-style-type: none"> Le réglage du système de couleur ne convient pas. 	<ul style="list-style-type: none"> Faites apparaître le menu "Setup" et vérifiez le réglage du système de couleur ("Color System") (en principe, réglez-le sur "Auto"). 	22
	<ul style="list-style-type: none"> L'antenne n'est pas installée correctement. 	<ul style="list-style-type: none"> Vérifiez le raccordement de l'antenne. Adressez-vous à votre distributeur Sony pour plus de conseils. 	-

suite page suivante

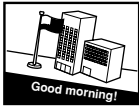
suite

Symptôme	Cause possible	Solutions	Page
<p>Image oblique</p> 	<ul style="list-style-type: none"> Les perturbations magnétiques des haut-parleurs externes ou d'un autre appareil, ou le sens du champ magnétique terrestre peuvent affecter le téléviseur. 	<ul style="list-style-type: none"> Eloignez les haut-parleurs externes ou tout autre appareil électrique du téléviseur. Faites apparaître le menu "Setup" et ajustez "Picture Rotation" jusqu'à ce que la position de l'image soit optimale. (KV-HW21M85/ HW21M81 uniquement) 	<p>–</p> <p>22</p>
<p>Taches de couleurs anormales</p> 	<ul style="list-style-type: none"> Les perturbations magnétiques des haut-parleurs externes ou d'un autre appareil, ou le sens du champ magnétique terrestre peuvent affecter le téléviseur. 	<ul style="list-style-type: none"> Eloignez les haut-parleurs externes ou tout autre appareil électrique du téléviseur. Ne déplacez pas le téléviseur lorsque le téléviseur est allumé. Appuyez sur ⓪ (alimentation principale) du téléviseur pour éteindre le téléviseur pendant environ 15 minutes, puis rallumez-le. 	<p>–</p>
<p>"100" apparaît en haut de l'écran et il n'y a pas d'affichage du télétexte. (KV-HW21M85/ HW21M81 uniquement)</p>	<ul style="list-style-type: none"> Aucun télétexte n'est transmis sur ce canal. 	<p>—</p>	<p>12</p>
<p>L'affichage du télétexte n'est pas complet (image neigeuse ou doubles images). (KV-HW21M85/ HW21M81 uniquement)</p>	<ul style="list-style-type: none"> La connexion est desserrée ou le câble est endommagé. 	<ul style="list-style-type: none"> Vérifiez le câble d'antenne et le raccordement au téléviseur, au magnétoscope et au mur. 	<p>24</p>
	<ul style="list-style-type: none"> L'orientation de l'antenne n'est pas appropriée. 	<ul style="list-style-type: none"> Ajustez l'orientation de l'antenne. Adressez-vous à votre distributeur Sony pour plus de détails. 	<p>–</p>
	<ul style="list-style-type: none"> La transmission du signal est trop faible. 	<ul style="list-style-type: none"> Essayez en utilisant un amplificateur. Utilisez la fonction de syntonisation fine ("Fine"). 	<p>–</p> <p>21</p>
<p>L'indicateur ⓪ (veille) de votre téléviseur clignote en rouge pendant environ 3 secondes par intervalle.</p>	<ul style="list-style-type: none"> La fonction d'auto-diagnostic du téléviseur indique les problèmes possibles. 	<ul style="list-style-type: none"> Comptez le nombre de clignotements de l'indicateur ⓪ (veille). Appuyez sur ⓪ (alimentation) pour mettre le téléviseur hors tension. Contactez le centre technique Sony le plus proche. 	<p>–</p>
<p>Le châssis du téléviseur craque.</p>	<ul style="list-style-type: none"> Les variations de température ambiante peuvent entraîner une dilatation ou une contraction du châssis du téléviseur. Il ne s'agit pas d'un dysfonctionnement. 	<p>—</p>	<p>–</p>
<p>Un "boom" retentit lors de la mise sous tension du téléviseur.</p>	<ul style="list-style-type: none"> La fonction de démagnétisation du téléviseur est opérante. Il ne s'agit pas d'un dysfonctionnement. 	<p>—</p>	<p>–</p>

■ اخطار

- ولتاژهای بالا و خطرناک در داخل تلویزیون وجود دارند.
- ولتاژ کاربردی تلویزیون ۱۱۰-۲۴۰ ولت AC
- تا زمانی که تمام اتصالات را کامل نکرده اید سیم برق را به پریز نزنید، چراکه ممکن است جریان ضعیفی در آنتن یا دیگر ترمینالها به زمین وجود داشته باشد.
- برای جلوگیری از نشت باتری و خرابی کنترل از راه دور، اگر قصد استفاده از کنترل از راه دور را برای چند روزی ندارید باتریها را از آن خارج نمائید. اگر هر مایعی که از باتریها خارج می شود با دست شما تماس پیدا کرد، فوراً آنرا با آب بشوئید.



برای امنیت کودکان، آنها را با تلویزیون تنها نگذارید. تلویزیون را در محلی ساکن قرار دهید. به کودکان اجازه ندهید از آن بالا روند.

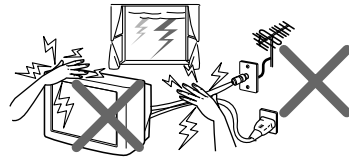

برای حفظ جان خود، هنگام رعد و برق به هیچکدام از قسمتهای تلویزیون، سیم برق و کابل آنتن دست نزنید.

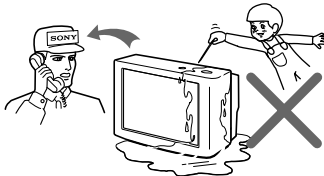

اگر مایعی بداخل دستگاه ریخت یا جسم جامدی بداخل آن افتاد، تلویزیون را روشن نکنید. بلا فاصله فقط از شخص کار آزموده ای بخواهید که آنرا بازرسی نماید.

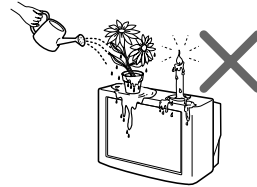

از قرار دادن اشیاء روی تلویزیون خودداری کنید. دستگاه نباید در معرض چکیدن یا ترشح آب قرار گیرد و شیء محتوی مایعات، مانند گلدان، نباید روی دستگاه قرار داده شود.

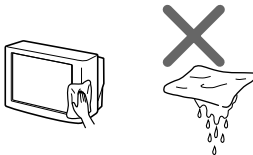

تلویزیون را با یک پارچه نرم و خشک تمیز کنید. برای تمیز کردن تلویزیون از بتزین، تینر، یا هرگونه مواد شیمیایی دیگر استفاده نکنید. هیچ چیزی (از قبیل نوارهای چسبان، نوار چسب، چسب مایع) را بر روی نوشته های (نقره ای) روی تلویزیون نجسبائید. صفحه تلویزیون را خشک نیندازید.

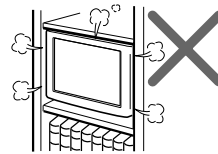

از قرار دادن دستگاه در فضای محبوس مانند قفسه کتاب یا کابینت خودداری کنید. روزه های جریان هوای دستگاه نباید پوشانده و یا بسته شوند.

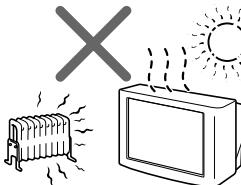

تلویزیون شما فقط برای استفاده در منزل در نظر گرفته شده است. از تلویزیون در وسایل نقلیه یا جایی که ممکن است گرد و خاک، گرما، رطوبت یا لرزش زیادی داشته باشد استفاده نکنید.

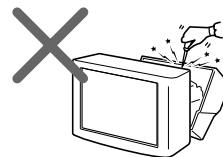

پوشش پشت تلویزیون را بخاطر وجود ولتاژهای بالا و خطرات دیگری که در داخل آن وجود دارند باز نکنید. سرویس و اختیار تلویزیون را به افراد واجد صلاحیت واگذار نمائید.

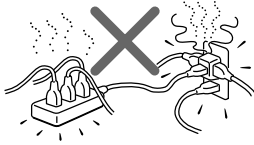

چندین وسیله برقی را به یک پریز وصل نکنید. به سیم برق آسیب نرسانید.

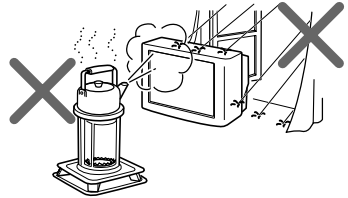

برای جلوگیری از خطر ایجاد آتش سوزی یا شوک الکتریکی، از قرار دادن تلویزیون در معرض باران یا رطوبت خودداری نمایید.

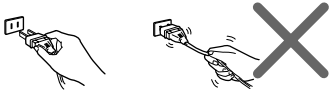

برای قطع تلویزیون از برق، سیم برق را نکشید. آنرا با گرفتن دوشاخه از پریز جدا کنید. حتی اگر تلویزیون خاموش باشد، تا زمانی که سیم برق در پریز باشد به منبع نیروی AC (برق) متصل است. تلویزیون را قبل از جابجایی یا اگر قصد استفاده از آن را برای چند روزی ندارید از برق بکشید.

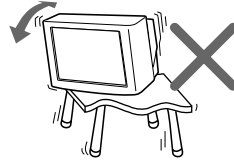

تلویزیون را روی یک زیر تلویزیونی قرص و محکم و بر روی سطحی قرار دهید که تحمل وزن تلویزیون را داشته باشد. اطمینان حاصل نمایید که سطح زیر تلویزیونی صاف باشد و مساحت این سطح از مساحت سطح زیرین تلویزیون بیشتر باشد.

محکم کردن تلویزیون

برای جلوگیری کردن از افتادن تلویزیون، از پیچها، گیره ها، بند ضمیمه شده برای محکم کردن تلویزیون استفاده کنید.

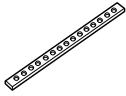

بند



گیره



پیچها



بند را به زیر تلویزیونی و سوراخ تعبیه شده در پشت تلویزیون وصل نمایید.

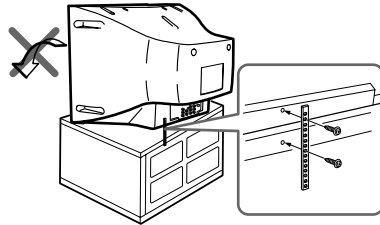

یا

(1) یک طناب یا زنجیر داخل گیره ها ببندید.
(2) یکی از گیره ها را به دیوار یا ستون و گیره دیگر را به سوراخ تعبیه شده در پشت تلویزیون وصل کنید.

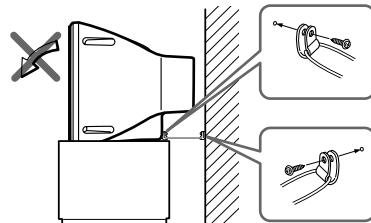

توضیح

- فقط از پیچهای ضمیمه استفاده کنید. استفاده از پیچهای دیگر ممکن است به تلویزیون آسیب برساند.

فهرست مطالب

نصب

شروع بکار	۶
تنظیم نمودن تلویزیون ("Initial Setup")	۷
دانشتنیهای اضافی	
اتصال TWEETER (فقط KV-HW21M85)	۲۳
اتصال 3D WOOFER (فقط KV-HW21M83)	۲۴
اتصال دستگاههای جانبی	۲۴
عیب یابی	۲۶
مشخصات فنی	پشت جلد

بررسی کلی کنترلها

قسمتهای کنترل بالایی، در جلو و پشت تلویزیون	۸
استفاده از کنترل از راه دور و عملکردهای اصلی	۹

عملکردهای پیشرفته

انتخاب وضعیت صدا و تصویر	۱۱
دیدن تله تکست	
(فقط KV-HW21M85/HW21M81)	۱۲

تنظیم منو

معرفی سیستم منو	۱۳
عوض کردن تنظیم "Picture"	۱۶
عوض کردن تنظیم "Sound"	۱۷
عوض کردن تنظیم "Timer"	۱۹
عوض کردن تنظیم "Channel Setup"	۲۰
عوض کردن تنظیم "Setup"	۲۲

شروع بکار

قدم 1

باطریها (ضمیمه شده) را داخل کنترل از راه دور قرار دهید.

توضیح

- باطری های کهنه یا انواع مختلف باطری را با هم استفاده نکنید.

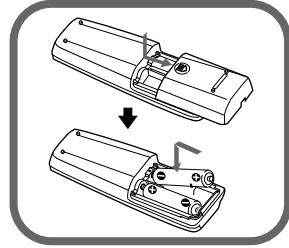

قدم 2

کابل آنتن (ضمیمه نشده) را به ۶۲ (ورودی آنتن) در پشت تلویزیون وصل کنید.

نکته

- همچنین می توانید تلویزیون خود را به اجزاء انتخابی دیگر وصل کنید (به صفحه ۲۴ مراجعه کنید)

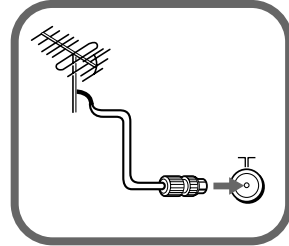

قدم 3

سیم برق را به پریز بزنید، سپس ① را روی تلویزیون فشار دهید تا روشن شود.

توضیح

- هنگامیکه تلویزیون روشن شود نشانگر ① (آماده باش) برای چند ثانیه به رنگ سبز روشن می شود. این نشانه بد کار کردن دستگاه نیست.

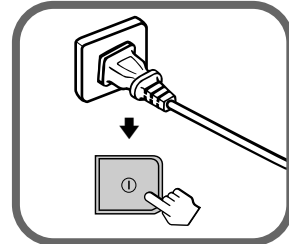

قدم 4

تلویزیون را با استفاده از دستور عملهای منوی "Initial Setup" تنظیم کنید (به صفحه ۷ مراجعه کنید).

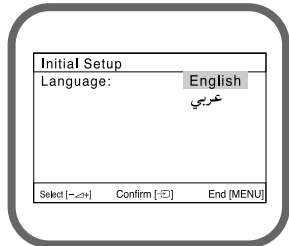

تنظیم نمودن تلویزیون ("Initial Setup")

هنگامیکه برای اولین بار تلویزیون را روشن می کنید، منوی "Initial Setup" نمایان خواهد شد. شما می توانید منوی زبان را تغییر دهید، کانالهای تلویزیون را بطور اتوماتیک تنظیم کنید و موقعیت تصویر را با استفاده از دکمه های واقع در قسمت کنترل بالایی تعیین نمایید.

نکته

- دکمه های MENU، $\left[\oplus \right]$ ، $\left[\blacktriangle \right]$ / $\left[\blacktriangledown \right]$ / $\left[\blackrightarrow \right]$ / $\left[\blackleftarrow \right]$ روی کنترل از راه دور همچنین می تواند برای عملکردهای زیر استفاده شود.

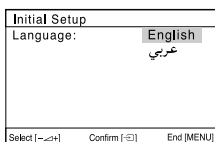

1 دکمه +/- را برای انتخاب منوی زبان مورد تمایل

فشار داده، سپس $\left[\rightarrow \right]$ را فشار دهید.

منوی زبان انتخاب شده ظاهر می شود.

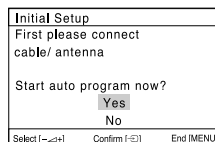

2 دکمه +/- را برای انتخاب "Yes" فشار دهید، سپس $\left[\rightarrow \right]$

را برای تنظیم کانالها بطور اتوماتیک فشار دهید یا حالت "No" را برای رد کردن اتوماتیک کانال تنظیم شده انتخاب کنید.

یکبار که "Yes" را انتخاب می کنید، تلویزیون شما بطور اتوماتیک جستجو را برای تمامی کانالهای قابل دسترس شروع خواهد کرد.

اگر پیام "No channel found. Please connect cable / antenna." ظاهر شد، اتصالات تلویزیون خود را چک کرده، سپس $\left[\rightarrow \right]$ را فشار دهید.

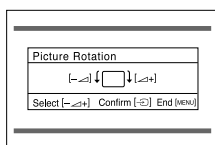

3 دکمه +/- را برای تنظیم نمودارهای میله ای در بالا و پایین منو

فشار دهید اگر آنها کج شده باشند، سپس $\left[\rightarrow \right]$ را فشار دهید.

(فقط KV-HW21M85/HW21M81)

در صورتیکه تنظیمی نیاز نباشد، سپس $\left[\rightarrow \right]$ را فشار دهید.

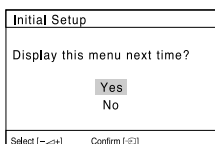

4 دکمه +/- را برای انتخاب "No" فشار داده، سپس $\left[\rightarrow \right]$

را فشار دهید. منوی "Initial Setup" مجدداً به هنگام روشن کردن دوباره توسط دکمه رونمیزیون نمایان نخواهد شد ①.

برای نمایان کردن مجدد این منو، "Yes" را انتخاب کرده، سپس $\left[\rightarrow \right]$ را فشار دهید.

نکات

- با فشار MENU می توانید در یک مرحله به انتهای منوی "Initial Setup" بروید.
- شما همچنین می توانید تلویزیون خود را با فشار دادن دکمه MENU روی صفحه کنترل بالایی برای حدود پنج ثانیه یا با استفاده از منوی سیستم آنرا تنظیم کنید (صفحه ۱۳ را ببینید).

قسمتهای کنترل بالایی، در جلو و پشت تلویزیون

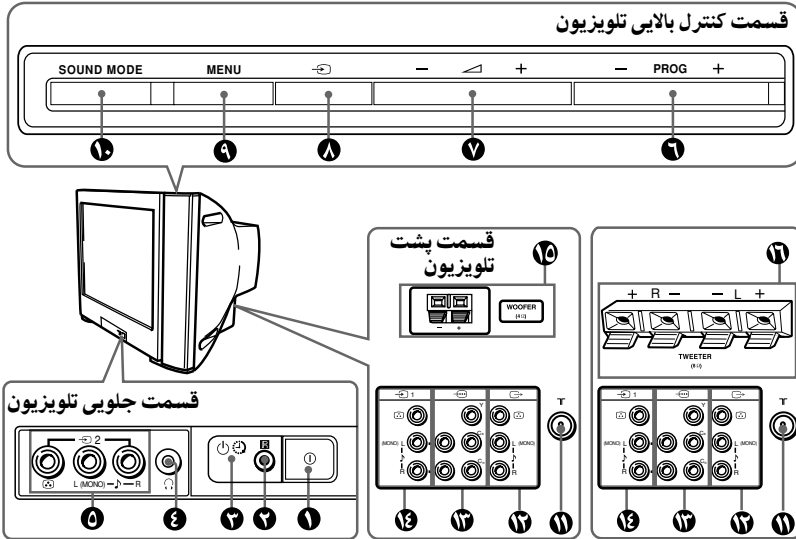

صفحه	عملکرد	دکمه
۶	تلویزیون را خاموش یا روشن می کند.	① ①
-	سنسور کنترل از راه دور.	Ⓡ ②
۱۹	نشانگر بیدار باش.	⌚ ②
۶	نشانگر در حال آماده بودن.	⏻ ③
-	پایه گوشی.	🎧 ③
۲۴	ترمینال ورودی تصویر 2.	② ⑤
-	انتخاب شماره برنامه.	PROG +/- ⑥
-	تنظیم صدا.	⏪ +/- ⑦
۲۴	انتخاب ورودی تلویزیون یا ویدئو.	⏪ ⑧
عملکردهای منو		
-	انتخاب و تنظیم موضوع.	⏪ +/- ⑦
-	تائید موضوع انتخابی.	⏪ ⑧
-	نمایش یا لغو منو.	MENU ⑨
۱۱	انتخاب حالت‌های صدا که "5-Band Graphic Equalizer" را نشان میدهد.	SOUND MODE ⑩
۲۴	ترمینال ورودی آنتن.	⏪ ⑪
۲۵	ترمینال خروجی مانیتور.	⏪ ⑫
۲۵	ترمینال اجزاء ورودی تصویر.	⏪ ⑬
۲۴	ترمینال ورودی تصویر 1.	⏪ ⑭
۲۴	لذت بردن از صدای با کیفیت بالا.	WOOFER (KV-HW21M83) ⑮
۲۳	لذت بردن از صدای با کیفیت بالا.	TWEETER (KV-HW21M85) ⑯

استفاده از کنترل از راه دور و عملکردهای اصلی

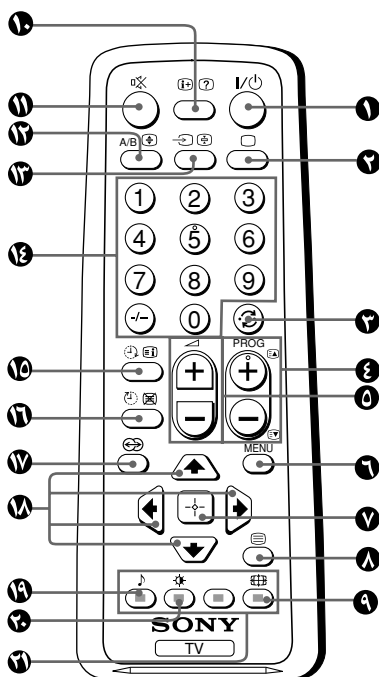

صفحه	توصیف	دکمه
-	خاموش کردن موقتی یا روشن کردن تلویزیون.	I/⏻ 1
-	نمایش ورودی تلویزیون.	□ 2
-	پرش به شماره برنامه قبلی.	⏮ 3
-	انتخاب شماره برنامه.	PROG +/- 4
-	تنظیم صدا.	◀ +/- 5
-	تغییر اندازه تصویر: "On" (وضعیت گسترده 16:9)، "Off"	⌘ 6
-	نمایش بروی صفحه اطلاعات.	Ⓢ 7
-	قطع صدا.	⊘ 8
۲۴	انتخاب تلویزیون یا ویدئو.	↔ 9
-	وارد کردن اعداد.	0-9, -/- 10
-	انتخاب حالت‌های سوراند: "On" (سوراند)، "Simulated" (استریویی - مشابه صدای منورال)، "Off"	⊞ 11

ادامه در صفحه بعد

صفحه	توصیف	دکمه
۱۱	انتخاب حالت‌های صدا که "5-Band Graphic Equalizer" را نشان می‌دهد.	 ۱۵
۱۱	انتخاب حالت‌های تصویر.	 ۱۶
عملکردهای منو		
۱۵	نمایش یا لغو منو.	MENU  ۱۷
۱۵	تائید موضوع انتخابی.	 ۱۸
۱۵	انتخاب و تنظیم موضوع.	 ۱۹
عملکردهای تایمر		
-	تنظیم تلویزیون برای روشن کردن بطور اتوماتیک.	 ۲۰
-	تنظیم تلویزیون برای خاموش کردن بطور اتوماتیک.	 ۲۱
عملکردهای تله تکست (علامتهای سبز) (فقط KV-HW21M85/HW21M81)		
۱۲	نمایش صفحه قبل یا بعد.	 ۲۲
۱۲	نمایش تله تکست ارسال شده.	 ۲۳
۱۲	مشاهده اطلاعات پنهان.	 ۲۴
۱۲	بزرگ نمودن صفحه تله تکست.	 ۲۵
۱۲	متوقف کردن صفحه تله تکست.	 ۲۶
۱۲	نمایش فهرست مندرجات صفحه تله تکست.	 ۲۷
۱۲	نمایش صفحه تلویزیون در حالیکه منتظر صفحه دورنوشت هستید.	 ۲۸
۱۲	دسترسی به يك منوی FASTEXT.	 ۲۹ (قرمز، سبز، زرد، آبی)
عملیات استریو/دوزبانه		
-	بدون عملکرد در تلویزیون شما.	A/B  ۳۰

انتخاب وضعیت صدا و تصویر

شما می‌توانید وضعیت تصویر و صدا را انتخاب نمائید و دستگاه را ترجیحاً به سلیقه شخصی "Personal" تنظیم کنید.

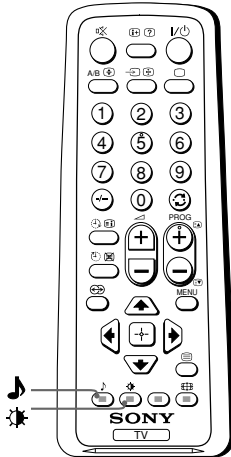



انتخاب وضعیت تصویر

را مکرراً فشار دهید تا وضعیت تصویری مورد تمایل انتخاب شود.

انتخاب کنید	برای دیدن
"Dynamic"	تصاویر با کنتراست بالا.
"Standard"	تصاویر عادی.
"Soft"	تصویر ملایم.
"Personal"	دریافت آخرین تصویر تنظیم شده از حالت "Picture Adjustment" در منوی (به صفحه ۱۶ مراجعه فرمائید).

انتخاب وضعیت صدا

دکمه  (یا SOUND MODE روی صفحه کنترل بالایی) را برای انتخاب صدای مورد تمایلی که "5-Band Graphic Equalizer" را نشان می‌دهد فشار دهید.

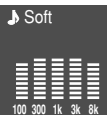
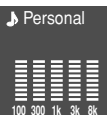
انتخاب کنید	برای گوش دادن به
"Dynamic"	شنیدن صدای قوی و واضح بوسیله نیرو بخشیدن به صداهای کوتاه و بلند. 
"Drama"	شنیدن صدایی که اصوات بلند آن قویتر شده اند. 
"Soft"	صداهای نرم، طبیعی و انعطاف پذیر. 
"Personal"	آخرین تنظیمات صدای تنظیم شده در قسمت "Sound Adjustment" را در منو (صفحه ۱۸ را ببینید). 

دیدن تله تکست

فقط KV-HW21M85/HW21M81

برخی از ایستگاههای تلویزیونی یک سرویس اطلاعاتی را بنام تله تکست منتشر می کنند که به شما اجازه می دهد که اطلاعات متفاوتی را دریافت کنید، همانند گزارشهای بازار بورس و اخبار.

از دکمه های روی کنترل از راه دور می توانید برای نمایش تله تکست استفاده کنید.

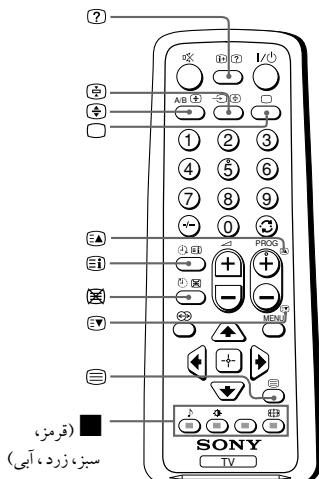

برای	انجام دهید
نمایش دادن يك صفحه تله تکست در تصویر تلویزیون	دکمه (T) را فشار دهید. با هر بار فشار دکمه، صفحه تله تکست بصورت مقابل تغییر میکند: تله تکست ← تله تکست و تلویزیون ← تلویزیون. اگر هیچ صفحه تله تکستی منتشر نشود، "100" در گوشه بالایی چپ نمایان می شود.
بازبینی محتویات يك سرویس تله تکست	دکمه (T) را فشار دهید. يك نمایش کلی از فهرست تله تکست شامل شماره صفحات، روی صفحه نمایان می شود.
انتخاب يك صفحه تله تکست	با فشار دکمه های شماره، يك عدد سه رقمی صفحه تله تکست دلخواه را وارد کنید. اگر اشتباهی مرتکب شدید، شماره صفحه صحیح را دوباره وارد کنید. برای دست یابی به صفحه بعدی یا قبلی، دکمه (▲) یا (▼) را فشار دهید.
نگاه داشتن (مکث) يك نمایش تله تکست	(T) را تا نمایش شاخص "T" در گوشه بالایی چپ در نمایش تله تکست. برای برگشت به نمایش عادی تله تکست، فشار دهید.
آشکار کردن اطلاعات پنهان (مانند، جواب به يك پرسش)	دکمه (T) را فشار دهید. برای آشکار کردن اطلاعات، دکمه را دوباره فشار دهید.
بزرگ کردن نمایش تله تکست	دکمه (T) را فشار دهید. با هر بار فشار دکمه (T)، نمایش صفحه تله تکست بصورت مقابل تغییر میکند: بزرگ کردن نیمه بالایی ← بزرگ کردن نیمه پائینی ← اندازه عادی.
حالت آماده باش برای صفحات تله تکست به هنگام تماشای برنامه تلویزیونی	(1) شماره صفحه تله تکست مورد نظر را وارد کرده، و سپس دکمه (T) را فشار دهید. (2) زمانیکه شماره صفحه نمایش داده شد، دکمه (T) را فشار دهید تا متن نشان داده شود.
انتخاب یکی منوی FASTEXT یا جعبه های رنگی	دکمه (T) (قرمز، سبز، زرد و آبی) که مطابق با منوی مورد تمایل یا شماره صفحه مورد نظر تان میباشد را فشار دهید.
خاموش کردن تله تکست	دکمه (T) را فشار دهید.

نکته

- حالت FASTEXT فقط هنگامی می تواند استفاده شود که انتشار FASTEXT وجود داشته باشد.

معرفی سیستم منو

دکمه MENU بشما اجازه می‌دهند تا یک منو را باز کرده و تنظیمهای تلویزیون را تغییر دهید. در اینجا مروری بر برنامه منو می‌کنیم.

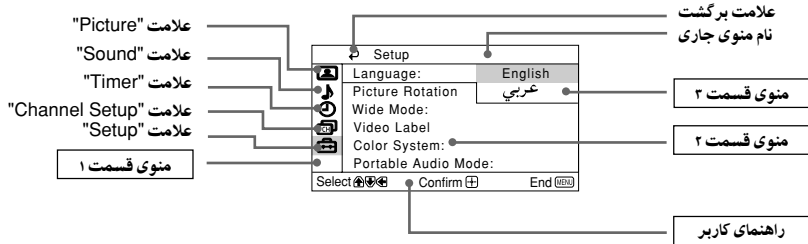

صفحه	قسمت ۱ / عملکرد	قسمت ۲	قسمت ۱
۱۶	حالت تصویر را انتخاب کنید: "Dynamic" → "Standard" → "Soft" → "Personal"	"Mode"	"Picture" 
	حالت "Personal" را تنظیم کنید: "Picture" → "Brightness" → "Color" → "Hue" → "Sharpness" → "Reset"	"Picture Adjustment"	
	تنظیم میزان سفیدی رنگ: "Cool" → "Neutral" → "Warm"	"Color Temperature"	
	بهبود کیفیت تصویر: "On" → "Off"	"Intelligent Picture"	
۱۷	کیفیت صدا را انتخاب کنید: "Dynamic" → "Drama" → "Soft" → "Personal"	"Mode"	"Sound" 
	تنظیم فرکانس صدا در حالت انتخابی "Personal": "Adjust" → "Reset"	"Sound Adjustment"	
	آنها را برای قدرت دادن به بلندگوهای چپ و راست انتخاب کنید.	"Balance"	
	صدا را بطور اتوماتیک تنظیم کنید: "On" → "Off"	"Intelligent Volume"	
	حالت "Surround" را انتخاب کنید: "On" → "Simulated" → "Off"	"Surround"	

ادامه در صفحه بعد

صفحه	قسمت ۱ / عملکرد	قسمت ۲	قسمت ۱
۱۹	تلویزیون را روی حالت خاموشی اتوماتیک قرار دهید	"Sleep Timer"	"Timer" 
	تلویزیون را روی حالت روشنی اتوماتیک قرار دهید	"Wake Up Timer"	
۲۰	دوباره کانالها را بطور اتوماتیک تنظیم کنید.	"Auto Program"	"Channel Setup" 
	دوباره کانالها را بطور دستی تنظیم کنید.	"Manual Program"	
	سیستم برنامه تلویزیون را انتخاب کنید: "B/G" → "I" → "D/K" → "M"	"TV System"	
	شماره برنامه را برچسب بزنید.	"Program Label"	
	برنامه های غیر ضروری را ببندید.	"Program Block"	
۲۲	منوی زبان را عوض کنید: "English" (انگلیسی) → "عربی" (عربی)	"Language"	"Setup" 
	تنظیم موقعیت تصویر.	"Picture Rotation" (KV-HW21M85/ HW21M81 فقط)	
	تغییر اندازه تصویر: "Off" → (وضعیت گسترده 16:9) "On"	"Wide Mode"	
	دستگاه متصل شده را برچسب بزنید.	"Video Label"	
	انتخاب سیستم رنگی: "Auto" → "PAL" → "SECAM" → "NTSC3.58" → "NTSC4.43"	"Color System"	
	انتخاب ورودی متصل شده به وسیله صوتی خود: "Video1" → "Video2" → "Off"	"Portable Audio Mode"	

چگونگی استفاده از منو

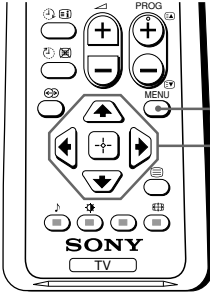

MENU را برای نمایش منو فشار دهید.

Picture

- Mode: Dynamic
- Picture Adjustment
- Color Temperature: Cool
- Intelligent Picture: On

Select [OK] Confirm [Enter] End [Exit]

↑ یا ↓ را برای انتخاب موضوع مورد تمایل فشار دهید.

Channel Setup

- Auto Program
- Manual Program
- TV System: B/G
- Program Label
- Program Block

Select [OK] Confirm [Enter] End [Exit]

برای تأیید انتخابتان (یا) را فشار داده و به وضعیت بعدی بروید.

عملکردهای دیگر منو

فشار دهید	برای
↑, ↓, ←, → یا	مقدار تنظیم مورد نیاز
← یا →	رفتن به قسمت بعدی/ قبلی منو
.MENU	لغو منو

یادآوری

- اگر میخواهید از منوی قسمت ۲ خارج شده و به منوی قسمت ۱ بروید، دکمه های ↑ یا ↓ را فشار دهید تا علامت برگشت (⏪) روشن شود، سپس دکمه [OK] را فشار دهید.
- همچنین دکمه های MENU، [M] و +/- روی قسمت کنترل بالایی می تواند برای عملکردهای بالا مورد استفاده قرار گیرد (صفحه ۸ را ببینید).

عوض کردن تنظیم "Picture"

منوی "Picture" به شما اجازه می دهد که تصویر را تنظیم کنید.

1 MENU را فشار دهید.

2 مطمئن شوید که "Picture" علامت (P) انتخاب شده، سپس [F] را فشار دهید.

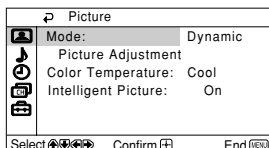

3 ↑ یا ↓ را برای انتخاب موضوع مورد تمایل (مثلاً "Mode") فشار داده، سپس [F] را فشار دهید.

انتخاب کنید	برای
"Mode"	انتخاب "Dynamic"، "Standard"، "Soft" یا "Personal**" (به صفحه ۱۱ مراجعه فرمائید).
"Color Temperature"	تنظیم میزان سفیدی رنگ. یکی از موارد "Cool" (رنگ آبی)، "Neutral" (رنگ طبیعی) یا "Warm" (رنگ قرمز) را تنظیم کنید.
"Intelligent Picture"	بهبود کیفیت تصویر. ↑ یا ↓ را برای انتخاب "On" فشار داده، سپس [F] را فشار دهید. برای حذف کردن، "Off" را انتخاب کرده، سپس [F] را فشار دهید.

* شما می توانید حق تقدم شخصی خود را در حالت های "Picture Adjustment" و "Color Temperature" انتخاب کنید فقط هنگامیکه حالت "Personal" انتخاب شده باشد.

تنظیم موارد "Personal" در حالت "Picture Adjustment"

1 دکمه ↑ یا ↓ را برای انتخاب "Picture" (کنتراست)، "Brightness"، "Color"، "Hue" (میزان رنگ)، یا "Sharpness" فشار داده، سپس دکمه [F] را فشار دهید. با انتخاب "Reset" تلویزیون در حالت تنظیمات کارخانه ای تنظیم خواهد شد.

2 دکمه ↑، ↓، ← یا → را برای تنظیم موردی را که انتخاب کرده اید فشار داده، سپس [F] را فشار دهید.

3 مراحل بالا را برای تنظیم موارد دیگر تکرار کنید. هنگامیکه حالت "Personal" را انتخاب کنید موارد تنظیم شده دریافت می شوند.

نکات

- "Hue" فقط می تواند برای سیستم رنگی NTSC تنظیم شود.
- کاهش "Sharpness" می تواند پارازیت تصویر را نیز کاهش دهد.

عوض کردن تنظیم "Sound"

منوی "Sound" به شما اجازه می دهد که صدا را تنظیم کنید.

1 MENU را فشار دهید.

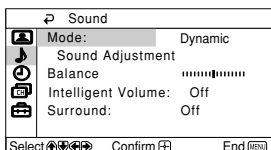

2 یا ↑ را برای انتخاب "Sound" علامت (↓) فشار داده، سپس (←) را فشار دهید.

3 یا ↓ را برای انتخاب موضوع مورد تمایل (مثلاً "Mode") فشار داده، سپس (←) را فشار دهید.

انتخاب کنید	برای
"Mode"	انتخاب "Dynamic"، "Drama"، "Soft" یا "Personal" (به صفحه ۱۱ مراجعه فرمائید).
"Balance"	دکمه ↓ یا ← را برای تقویت بلندگوی چپ فشار دهید. دکمه ↑ یا → را برای تقویت بلندگوی راست فشار دهید.
"Intelligent Volume"	تنظیم خودکار صدای تمامی برنامه های تلویزیونی و ویدئویی. یا ↑ یا ↓ را برای انتخاب "On" فشار داده، سپس (←) را فشار دهید. برای لغو، "Off" را انتخاب کرده، سپس (←) را فشار دهید.
"Surround"	یکی ارحالتهای "On"، "Simulated" یا "Off" را انتخاب کنید (به صفحه ۹ مراجعه فرمائید).

* شما می توانید حق تقدم شخصی خود را در حالتهای "Sound Adjustment" انتخاب کنید فقط هنگامیکه حالت "Personal" انتخاب شده باشد (صفحه ۱۸ را ببینید).

ادامه در صفحه بعد

تنظیم موارد "Personal" در حالت "Sound Adjustment"

وضعیت "5-Band Graphic Equalizer" (۵ باند گرافیکی همسان کننده) به شما امکان می دهد که فرکانس صدا را در منوی حالت "Personal" تنظیم کنید.

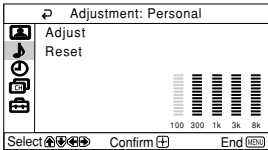

1 مطمئن شوید که "Adjust" روشن باشد، سپس را فشار دهید.

با انتخاب "Reset" تلویزیون در حالت تنظیمات کارخانه ای تنظیم خواهد شد.

2 دکمه یا را برای انتخاب فرکانس صدای مورد تمایل فشار داده، سپس دکمه یا را

برای تنظیمی فشار داده و را فشار دهید.

هنگامیکه حالت "Personal" را انتخاب کنید موارد تنظیم شده دریافت می شوند.

نکات

- هنگامیکه فرکانسهای بالاتر را تنظیم می کنید، روی صداهای زیر و بم تأثیر بیشتری خواهد گذاشت و هنگام تنظیم فرکانسهای پایین تر، روی صداهای زیر و بم تأثیر کمتری خواهد گذاشت.
- شما می توانید تنظیمات را بطور مستقیم با استفاده از دکمه SOUND MODE روی قسمت کنترل بالایی (صفحه ۸ را ببینید) یا دکمه روی کنترل از راه دور (صفحه ۱۰ را ببینید) نمایش دهید.

عوض کردن تنظیم "Timer"

منوی "Timer" به شما امکان می دهد که تلویزیون را بطور اتوماتیک خاموش و روشن کنید.

1 MENU را فشار دهید.

2 یا \blacktriangle را برای انتخاب "Timer" علامت (1) فشار داده،

سپس \square را فشار دهید.

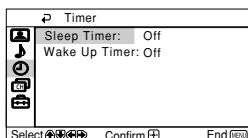

3 یا \blacktriangle را برای انتخاب موضوع مورد تمایل (مثلاً "Sleep Timer") فشار داده،

سپس \square را فشار دهید.

انتخاب کنید برای

"Sleep Timer" خاموش کردن تلویزیون بطور اتوماتیک. دکمه \blacktriangle یا \blacktriangledown را برای انتخاب دوره زمانی مورد تمایل (حداکثر ۱ ساعت و ۳۰ دقیقه) فش آر داده، سپس \square را فشار دهید.

"Wake Up Timer" روشن کردن تلویزیون بطور اتوماتیک. دکمه \blacktriangle یا \blacktriangledown را برای انتخاب دوره زمانی مورد تمایل (حداکثر ۱۲ ساعت) فشار داده، سپس \square را فشار دهید. بعد از انتخاب طول زمان، تلویزیون روی حالت خودکار رفته و "Wake Up Timer" روی صفحه ظاهر می شود. نشانگر (1) روی تلویزیون بیکبار که شما "Wake Up Timer" را تنظیم می کنید به رنگ گهربایی روشن می شود.

نکات

- شما همچنین می توانید با خاموش کردن تلویزیون از برق اصلی "Sleep Timer" و "Wake Up Timer" را لغو کنید.
- اگر هیچ دکمه یا کنترلی برای بیشتر از یکساعت بعد از روشن شدن تلویزیون با استفاده از "Wake Up Timer" فشار داده نشود، تلویزیون بطور اتوماتیک به حالت آماده باش می رود.

عوض کردن تنظیم "Channel Setup"

منوی "Channel Setup" به شما امکان می دهد که کانالها را بطور اتوماتیک تنظیم کنید، کانالها را بطور دستی تنظیم کنید، سیستم تلویزیون را انتخاب نمایید، شماره برنامه را برچسب بزنید و برنامه های غیر ضروری را ببندید.

1 MENU را فشار دهید.

2 ↑ یا ↓ را برای انتخاب "Channel Setup" علامت

() فشار داده، سپس () را فشار دهید.

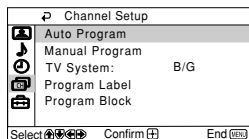

3 ↑ یا ↓ را برای انتخاب موضوع مورد تمایل (مثلاً "Auto Program") فشار داده، سپس

() را فشار دهید.

انتخاب کنید	برای
"Auto Program"	تنظیم کانالها بطور خودکار.
"Manual Program"	کانالهای مورد تمایل و همچنین کانالهایی که بطور اتوماتیک تنظیم نمی شوند را بطور دستی مجدداً تنظیم کنید. (به تنظیم مجدد کانالها بطور دستی در صفحه ۲۱ مراجعه کنید)
"TV System"	تغییر سیستم تلویزیون. ↑ یا ↓ را برای انتخاب یا "B/G"، "I"، "D/K" یا "M" فشار داده، سپس () را فشار دهید.
"Program Label"	برچسب زدن شماره برنامه. (1) وضعیت "Program" را انتخاب کرده و () را فشار دهید. دکمه ↑ یا ↓ را برای انتخاب شماره برنامه فشار داده، سپس () را فشار دهید. (2) وضعیت "Label" را انتخاب کرده و () را فشار دهید، سپس ↑ یا ↓ را برای برچسب گذاری فشار دهید.
"Program Block"	بستن برنامه های غیر ضروری. (1) وضعیت "Program" را انتخاب کرده و () را فشار دهید. دکمه ↑ یا ↓ را برای انتخاب شماره برنامه فشار داده، سپس () را فشار دهید. (2) وضعیت "Block" را انتخاب کرده و () را فشار دهید، سپس ↑ یا ↓ را برای برگزیدن "On" یا "Off" فشار دهید. اگر شماره برنامه بسته شده ای را مجدداً تنظیم کنید، آن شماره برنامه بطور اتوماتیک باز خواهد شد.

نکته

- هنگام تنظیم مجدد کانال بطور اتوماتیک، صفحه نمایش تلویزیون شما موارد "B/G"، "I"، "D/K" یا "M" را برای ("TV System") مشخص خواهد کرد.

1 بعد از انتخاب "Manual Program"، شماره برنامه مورد تمایلی را برای تنظیم مجدد یک کانال انتخاب کنید.

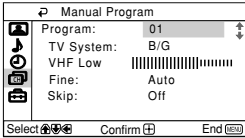

- (1) مطمئن شوید که "Program" انتخاب شده است، سپس را فشار دهید.
- (2) یا را فشار دهید تا شماره برنامه ای را که می خواهید تنظیم کنید بر روی منو ظاهر شود، سپس را فشار دهید.

2 کانال مورد تمایل را انتخاب کنید.

- (1) مطمئن شوید که یا "VHF High"، "VHF Low" یا "UHF" انتخاب شده باشد، سپس را فشار دهید.
- (2) یا را فشار دهید تا تصویر کانال مورد تمایل روی صفحه تلویزیون ظاهر شود، سپس را فشار دهید.

3 اگر صدای کانال مورد تمایل صاف نیست، سیستم مناسب تلویزیون را انتخاب کنید.

- (1) یا را برای انتخاب "TV System"، فشار داده و سپس را فشار دهید.
- (2) یا را فشار دهید تا صدا عادی شود سپس را فشار دهید.

4 اگر شما از کیفیت صدا و تصویر راضی نیستید، می توانید با استفاده از تنظیم دقیق "Fine"، کیفیتها را بهتر کنید.

- (1) یا را برای انتخاب "Fine"، فشار داده و سپس را فشار دهید.
 - (2) یا را برای انتخاب "Manual"، فشار داده و سپس را فشار دهید.
 - (3) , , , یا را فشار داده تا کیفیت صدا و تصویر به حد ایده آل برسد، سپس را فشار دهید.
- هنگام تنظیم علامت + یا - بر روی منو چشمک می زند.

5 اگر هنگام استفاده از PROG+/- می خواهید از این شماره برنامه رد شوید، شما می توانید حالت "Skip" را انتخاب کنید.

- (1) دکمه یا را برای انتخاب "Skip" فشار داده، سپس را فشار دهید.
 - (2) دکمه یا را برای انتخاب "On" فشار داده، سپس را فشار دهید.
- برای لغو کردن، "Off" را انتخاب کرده، سپس را فشار دهید.

عوض کردن تنظیم "Setup"

منو "Setup" به شما امکان می دهد که منوی زبان را تغییر داده، موقعیت تصویر را تغییر داده، اندازه را عوض کنید، برای وسایل متصل شده برچسب بزنید، سیستم رنگ را انتخاب کرده و از صدای وسایل صوتی لذت ببرید.

1 MENU را فشار دهید.

2 یا ↑ یا ↓ را برای انتخاب "Setup" علامت

(⏏) فشار داده، سپس (⏏) را فشار دهید.

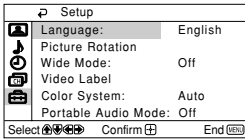

3 یا ↑ یا ↓ را برای انتخاب موضوع مورد تمایل (مثلاً "Language") فشار داده، سپس (⏏) را فشار دهید.

انتخاب کنید	برای
"Language"	تغییر منوی زبان ↑ یا ↓ را برای انتخاب "English" (انگلیسی) یا "عربی" (عربی) فشار داده سپس (⏏) را فشار دهید.
"Picture Rotation" (KV-HW21M85/ HW21M81 فقط)	تنظیم موقعیت تصویر، وقتی که صفحه تلویزیون در یک خط مستقیم قرار ندارد. → یا ← را به منظور تنظیم کردن موقعیت تصویر فشار داده، سپس (⏏) را فشار دهید.
"Wide Mode"	وضعیت "On" یا "Off" را برگزینید (به صفحه ۹ مراجعه فرمائید).
"Video Label"	برچسب زدن به دستگاههای متصل شده. (1) وضعیت "Video Input" را انتخاب کرده و سپس (⏏) را فشار دهید. دکمه ↑ یا ↓ را برای انتخاب ورودی که می خواهید برچسب بزنید فشار داده، سپس (⏏) را فشار دهید. (2) وضعیت "Label" را برای انتخاب (⏏) را فشار دهید، سپس ↑ یا ↓ را برای انتخاب حالت برچسب انتخاب کنید: "Video 2 / DVD" / "Edit" * یا "Game"، "SAT"، "VCR"، "Video 1" * برچسب ویدئو را می توانید با حروف الفبا تصحیح کنید.
"Color System"	انتخاب رنگ سیستم. دکمه ↑ یا ↓ را برای انتخاب "Auto"، "PAL"، "SECAM"، "NTSC3.58" یا "NTSC4.43" فشار داده، سپس (⏏) را فشار دهید. معمولاً، روی "Auto" قرار می گیرد.
"Portable Audio Mode"	از صدای وسیله صوتی که از طریق بلندگوهای تلویزیون پخش می شود لذت ببرید، در حالیکه از سایر ورودی ها نیز تصاویری را تماشا می کنید. دکمه ↑ یا ↓ را برای انتخاب ورودی متصل شده به وسیله صوتی فشار دهید: "Video1" یا "Video2"، سپس دکمه (⏏) را فشار دهید. شما می توانید هنگامیکه به ورودی صوتی متصل شده گوش می دهید تصویر را تغییر دهید. برای لغو حالت صوتی پرتابل، وضعیت "Off" را انتخاب کرده یا تلویزیون را خاموش کنید.

اتصال TWEETER

فقط KV-HW21M85

می توانید با وصل کردن TWEETER از کیفیت صدای خوب بهره مند شوید.

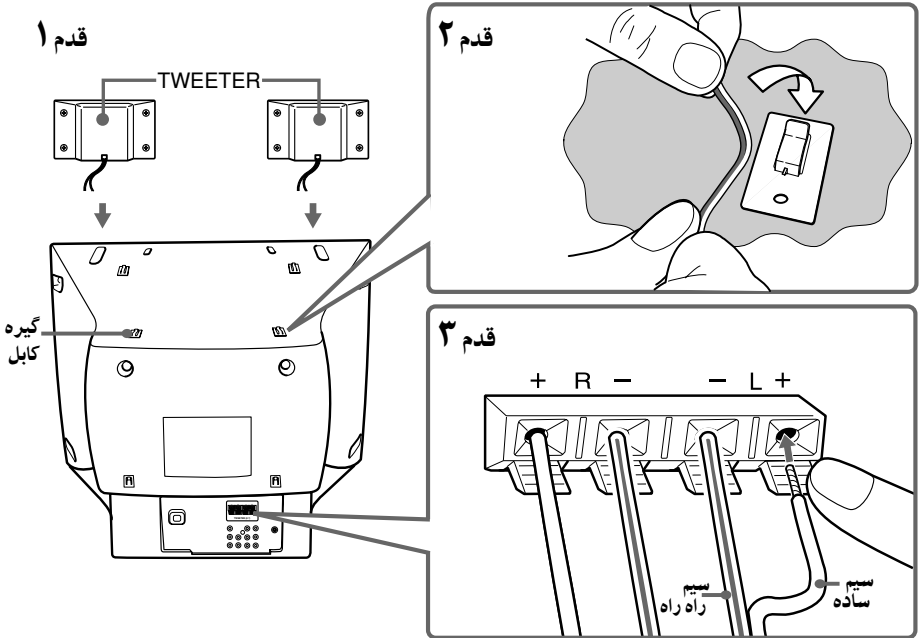

1 TWEETER را بر روی تلویزیون قرار دهید.

2 لایه محافظ را از زیر گیره کابل بردارید، 6 گیره کابل را در پشت تلویزیون خود بچسبانید و سیم ها را از درون گیره کابل عبور دهید.

3 سیمها را به ترمینالهای TWEETER در پشت تلویزیون وصل کنید.
سیم ساده به ترمینال قرمز + سیم راه راه بایستی به ترمینال سیاه - متصل شود.

توضیحات

- فقط TWEETER حاضر و موجود را وصل کنید، در غیر اینصورت ممکن است تلویزیون از حالت عادی خارج شود.
- وقتی در حال وصل TWEETER هستید فیش تلویزیون را از برق بیرون آورید.
- برای جلوگیری از اتصال کوتاه توسط ترمینالها مطمئن شوید که سیمهای TWEETER باهم پیچیده نباشد و به ترمینالهای مربوط به بلندگوها نزدیک نباشند.

اتصال 3D WOOFER

فقط KV-HW21M83 ◀

شما می توانید از کیفیت بالای صدا بوسیله اتصال 3D WOOFER بصورت زیر لذت ببرید:

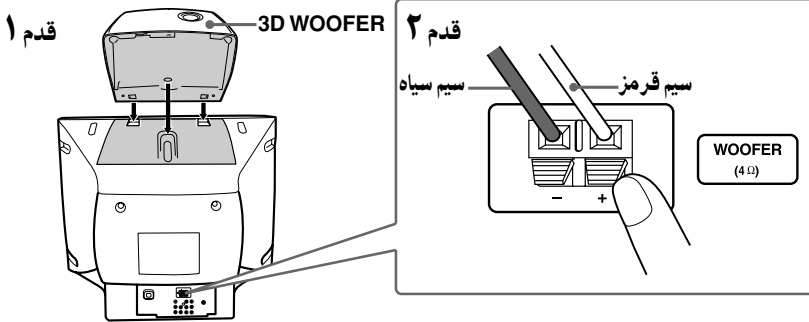

نکات

- فقط 3D WOOFER ضمیمه شده را بکار ببرید؛ در غیر اینصورت ممکن است تلویزیون شما آسیب ببیند.
- تلویزیون خود را هنگام متصل کردن 3D WOOFER از برق بکشید.
- برای جلوگیری از آسیب دیدن ناشی شده از اتصال کردن ترمینالها، مطمئن شوید که سیم هیچکدام از پایه های 3D WOOFER، با ترمینال 3D WOOFER مجاور اتصال ندهد.

اتصال دستگاههای جانبی

اتصال به ترمینال ورودی تصویر ()

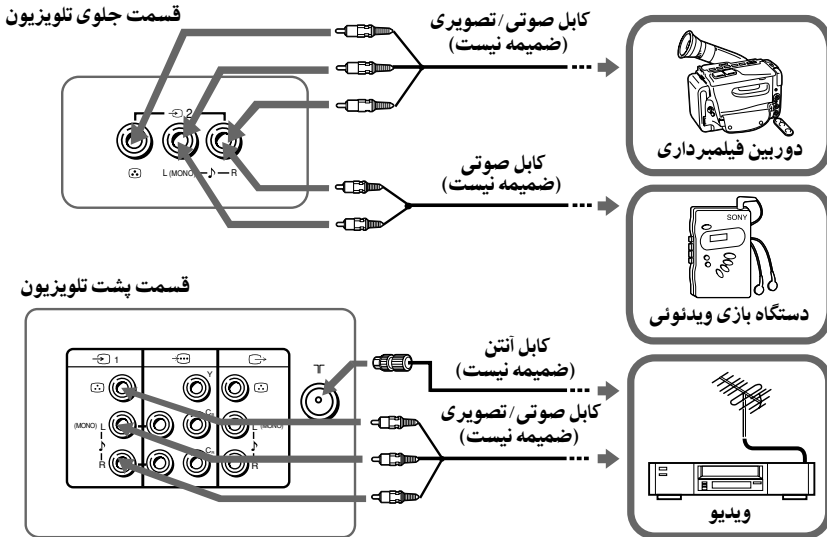

نکته

- هنگام اتصال يك ویدئو به T (ورودی آنتن)، سیگنال خروجی از ویدئو را روی شماره برنامه صفر تلویزیون قرار دهید (صفحه ۲۱ را ببینید)

دانستنیهای اضافی

اتصال به ترمینال خروجی مانیتور (⊞)

قسمت پشت تلویزیون

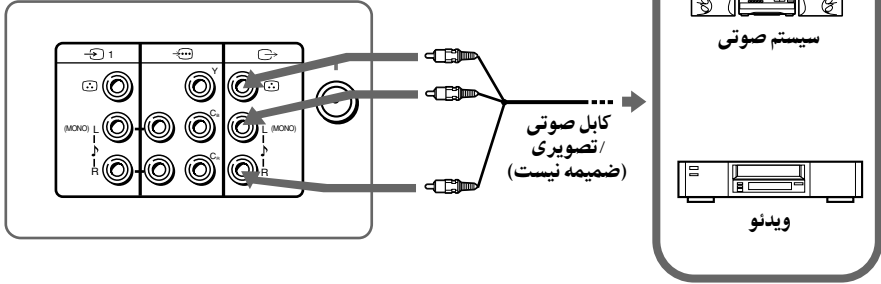

اتصال به ترمینال ورودی اجزاء تصویر (⊞)

قسمت پشت تلویزیون

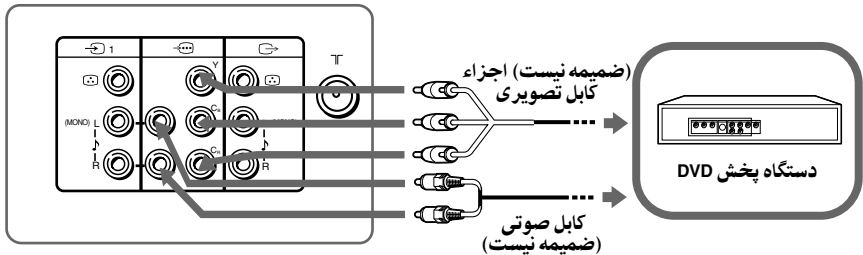

نکات







- اگر دستگاه پخش DVD می تواند سیگنالهای مداوم و متداخل را بفرستد، خروجی متداخل را به هنگام اتصال به (⊞) (اجزای ورودی تصویر) انتخاب کنید. تلویزیون شما قادر به دریافت سیگنالهای متداخل 525i/60Hz یا 625i/50Hz می باشد.
- ممکن است برخی ترمینالهای دستگاه پخش DVD بطور متفاوت مشخص شده باشند

اتصال	به (بر روی دستگاه پخش DVD)
Y (سبز)	Y
CB (آبی)	B-Y یا CB, PB, Cb
CR (قرمز)	R-Y یا CR, PR, Cr

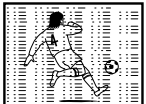
- اگر شما "DVD" را روی صفحه تلویزیون انتخاب کنید، سیگنال از ⊞ (خروجی مانیتور) بخوبی خارج نخواهد شد. این نشان دهنده عیب دستگاه نیست.

اگر هنگام تماشای تلویزیون خود با مشکلی مواجه شدید، لطفاً رهنمودهای زیر را بررسی نمایید.
در صورت رفع نشدن مشکل، با نمایندگی فروش سونی تماس بگیرید.

راهنمای رفع اشکال

صفحه	راه حلها	علت ممکن	ایراد
۲۴	کابل آنتن و اتصالات روی تلویزیون، VCR (ویدئو) و روی دیوار را بررسی نمائید.	ارتباط از بین رفته یا کابل خراب شده است.	تصویر برهکی 
-	وضعیت آنتن را چک کنید. با فروشنده سونی جهت راهنمایی تماس بگیرید.	وضعیت آنتن در حالت مناسبی نیست.	
۲۱	"Channel Setup" را نمایش دهید. "Manual Program" را به منظور تنظیم کانال دوباره انتخاب کنید.	کانال بطور نامناسب یا ناقص تنظیم شده است.	صدای پارازیت دار 
-	از يك تقویت کننده استفاده کنید.	سیگنال ارسالی ضعیف است.	
-	اگر تقویت کننده در حال استفاده است آنرا خاموش یا قطع نمایید.	سیگنالهای مخابه شده خیلی قوی هستند.	تصویر نا واضح  صدای پارازیت دار 
۲۱	منوی "Channel Setup" را نمایش داده و سیستم مناسب تلویزیونی را انتخاب کنید ("TV System").	وضعیت سیستم تلویزیونی در حالت مناسبی نیست.	تصویر خوب  صدای پارازیت دار 
۲۴	سیم برق، آنتن و ارتباطات VCR را چک کنید.	سیم برق، آنتن و یا VCR متصل نیستند.	بدون تصویر 
۹ ۸	دکمه (نیرو)  را فشار دهید. دکمه (کلید اصلی روشن و خاموش کردن)  را روی TV به منظور خاموش کردن TV به مدت ۵ ثانیه فشار دهید، سپس دوباره آن را روشن کنید.	تلویزیون روشن نمی شود.	بدون صدا 

صفحه	راه حلها	علت ممکن	ایراد
۹	+ را برای افزایش صدا فشار دهید.	• کیفیت صدا خیلی پایین است.	تصویر خوب 
۹	☒ را برای لغو قطع صدا فشار دهید.	• صدا قطع می باشد.	بدون صدا 
۲۲	منوی "Setup" را نمایش داده و "Portable" "Audio Mode" را روی "Off" قرار دهید.	• حالت صوتی پرتابل فعال شده است.	بدون صدا یا با صدای نامناسب
-	سشوار و یا وسایل برقی دیگر را نزدیک تلویزیون استفاده نکنید.	• اختلالات محلی بخاطر ماشین ها، تابلوهای نئون سشوارها، ژنراتور ها و غیره وجود دارد.	خطوط یا نوارهای نقطه ای 
-	برای به حد اقل رسیدن اختلالات، جهت آنتن را تنظیم کنید. و با نمایندگی فروش سونی برای راهنمایی تماس بگیرید.		
-	از بیشترین جهت یابی آنتن استفاده کنید.	• سیگنالهای مخابره شده بوسیله ساختمانها و کوههای اطراف منعکس میشوند.	تصاویر ضمنی یا "اشباح" 
۲۱	از عملکرد تنظیم دقیق ("Fine") استفاده کنید.		
-	جهت آنتن را تنظیم کنید. با نمایندگی فروش سونی برای راهنمایی بیشتر تماس بگیرید.	• جهت آنتن نیاز به تنظیم دارد.	
-	تقویت کننده را اگر در حال استفاده می باشد، خاموش یا ارتباط آن را قطع کنید.	• استفاده از تقویت کننده مناسب نیست.	
۱۶	منوی "Picture" را نمایش داده و وضعیت "Personal" از "Mode" را انتخاب کنید، سپس سطح "Color" در "Picture Adjustment" را تنظیم کنید.	• تنظیم سیستم رنگ نا مناسب است.	بدون رنگ 
۲۲	برنامه "Setup" را نمایش دهید تنظیم سیستم رنگ را ("Color System") بررسی کنید. (معمولا با "Auto" تنظیم می شود).	• تنظیم سیستم رنگ نا مناسب است.	
-	جهت آنتن را تنظیم کنید و با نمایندگی فروش سونی برای راهنمایی بیشتر تماس بگیرید.	• جهت آنتن نیاز به تنظیم دارد.	

ادامه در صفحه بعد

صفحه	راه حلها	علت ممکن	ایراد
۲۲	<ul style="list-style-type: none"> بلندگوهای اضافی یا دیگر دستگاهها را از تلویزیون دور نگهدارید. منوی "Setup" را نمایش دهید و "Picture Rotation" را تا وضعیت تصویر در حد مطلوب تنظیم کنید. فقط (KV-HW21M85/HW21M81) 	<ul style="list-style-type: none"> مزاحمت مغناطیسی بلندگوها و یا وسایل دیگر، و یا جهت میدان مغناطیسی زمین ممکن است بر روی تلویزیون تأثیر بگذارد. 	<p>تصویر کج است.</p> 
-	<ul style="list-style-type: none"> مکان تلویزیون را از بلندگوهای اضافی و دیگر تجهیزات برقی دور نگه دارید در حالی که تلویزیون روشن است، از جابجایی آن خود داری کنید. دکمه ① (قدرت اصلی) را روی تلویزیون برای خاموش کردن تلویزیون به مدت ۱۵ دقیقه فشار دهید، سپس دوباره آن را روشن کنید 	<ul style="list-style-type: none"> مزاحمت مغناطیسی بلندگوها و یا وسایل دیگر، و یا جهت میدان مغناطیسی زمین ممکن است بر روی تلویزیون تأثیر بگذارد. 	<p>لکه های رنگی غیر معمولی</p> 
۱۲	—	هیچ خبری از طریق کانال پخش نمی شود.	<ul style="list-style-type: none"> "100" در قسمت بالای صفحه ظاهر میشود و هیچ سرویس خبری نمایش داده نمی شود (فقط KV-HW21M85/ HW21M81)
۲۴	ارتباط قطع شده یا کابل خراب شده است.	ارتباط قطع شده یا کابل خراب شده است.	<ul style="list-style-type: none"> سرویس خبر بطور ناقص نمایش داده میشود. (تصویر برفکی یا بر روی هم قرار گرفته است). فقط (KV-HW21M85/ HW21M81)
-	جهت آنتن نامناسب است. یا نمایندگی سونی برای راهنمایی بیشتر تماس بگیرید.	جهت آنتن نامناسب است.	
۲۱	<ul style="list-style-type: none"> از یک تقویت کننده استفاده کنید. از عملکرد تنظیم دقیق ("Fine") استفاده کنید. 	<ul style="list-style-type: none"> سیگنال ارسالی خیلی ضعیف است. 	
-	تعداد دفعات چشمک زدن نشانگر ① (آماده باش) را بشمارید. دکمه ① (قدرت اصلی) را برای خاموش کردن تلویزیون فشار دهید. با نزدیکترین مرکز سرویس سونی تماس بگیرید.	<ul style="list-style-type: none"> عملکرد خودعیب یاب تلویزیون، در حال مشخص کردن مشکلات احتمالی میباشد. 	<ul style="list-style-type: none"> نشانگر ① روی تلویزیون شما به فاصله هر ۲ ثانیه چندین بار با چراغ قرمز چشمک می زند.
-	—	<ul style="list-style-type: none"> تغییرات دما در اتاق گاهی اوقات باعث منبسط یا منقبض شدن کابین تلویزیون شده و تولید صدا می کند. این عمل نشاندهنده بدکار کردن دستگاه نمی باشد. 	<ul style="list-style-type: none"> جعبه تلویزیون صدای جیر جیر می کند.
-	—	<ul style="list-style-type: none"> فعالیت مغناطیسی تلویزیون در حال انجام است. و این عمل نشاندهنده بدکار کردن دستگاه نمی باشد. 	<ul style="list-style-type: none"> یک صدای "بوم" وقتی تلویزیون روشن میشود، شنیده میشود.

تحذيرات

- يحتوي التلفزيون بداخله على فولطية كهربائية عالية لدرجة الخطورة.
- فولطية تشغيل التلفزيون: تيار متردد ١١٠-٢٤٠ فولت.
- لا تدخل كابل الطاقة الا بعد الانتهاء من اجراء التوصيلات الاخرى؛ وإلا سوف ينساب مقدار ضئيل من التيار من خلال الهوائي والاطراف الاخرى الى الارضي.
- لتجنب تسرب البطارية وتلف موجه التحكم، ازل البطاريات من موجه التحكم اذا لم تستعمله لعدة ايام. اذا لامسك اي سائل تسرب من البطاريات، فورا اغسله بالماء.



لسلامة الأطفال، لا تترك الاطفال وحدهم مع التلفزيون.
لا تسمح للاطفال بالصعود عليه.

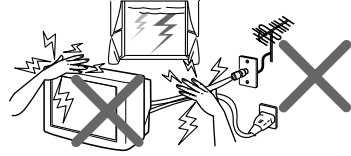

لسلامتك الشخصية، لا تلمس اي جزء من التلفزيون،
وسلك التيار وكابل الهوائي اثناء نوبات البرق.

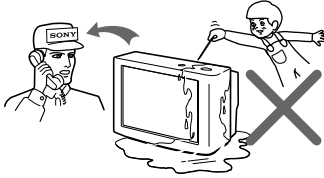

لا تعتمد الى تشغيل التلفزيون اذا سقط فيه اي سائل او جسم
صلب. إفحص التلفزيون لدى فني مختص على الفور.

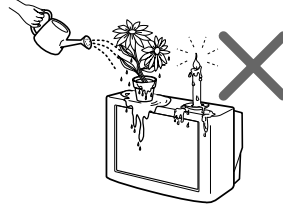

لا تضع أية أشياء على التلفزيون. يجب عدم تعريض الجهاز إلى
تساقط قطرات الماء أو رذاذ الماء ويجب عدم وضع أشياء مملوءة
بالسوائل، مثل فازات الزهور على الجهاز.

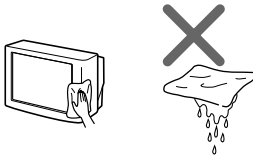

نظف التلفزيون باستعمال قطعة قماش ناعمة جافة.
لا تستعمل البنزين او الثر او اي كيماويات اخرى لتنظيف
التلفزيون. لا تلتصق أية مادة (مثل شريط لاصق، شريط
السيوفان، صمغ) على كابينة التلفزيون المصبوغة (فضي).
لا تخدش انبوب الصورة (الشاشة).

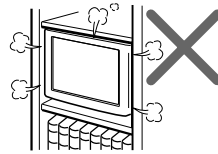

لا تتسبب في اعاقه او انسداد مسار فتحات تهوية التلفزيون. لا
تعمد الى تركيب التلفزيون في حيز مغلق، مثل دولايب كتب او
دولايب في الحائط.

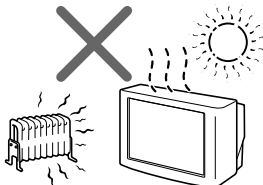

يوصى باستخدام التلفزيون للاستعمال المنزلي فقط.
لا تستعمل التلفزيون في مركبة او في مكان معرض لغبار
شديد او حرارة او رطوبة او اهتزازات.

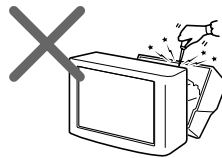

لا تفتح الهيكل الخارجي والغطاء الخلفي للتلفزيون لأنه يحتوي
بداخله على فولطية عالية ومواد خطيرة اخرى. اسند اعمال
الصيانة ونقل التلفزيون للفني المختص.

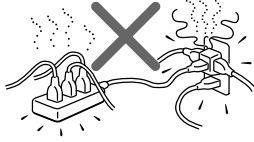

لا تعتمد الى توصيل عدد كبير من الاجهزة بنفس مأخذ التيار الكهربائي. لا تتسبب في تلف سلك التيار الكهربائي.

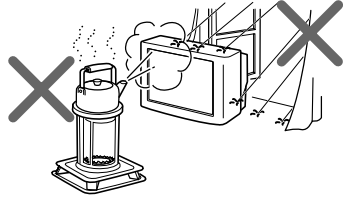

لتفادي خطر الحريق والصدمات الكهربائية، لا تعرض التلفزيون للمطر او البلل.

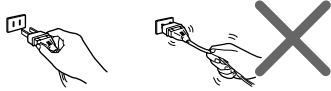

اسحب سلك التيار للخارج بواسطة القابس، لا تسحب سلك التيار نفسه. حتى لو اوقفت تشغيل التلفزيون، فهو لا يزال موصلاً بمصدر قدرة التيار المتردد (المأخذ الرئيسي) مادام كابل القدرة مقبوساً. افصل التلفزيون قبل نقله او اذا رغبت بعدم استعماله لعدة ايام.

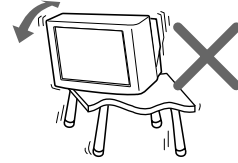

ضع التلفزيون على طاولة ثابتة تستطيع تحمل وزن التلفزيون. تأكد من أن سطح حامل التلفزيون مستو وأن السطح أعرض من قاعدة التلفزيون السفلية.

تأمين التلفزيون

لمنع سقوط التلفزيون، استعمل المزودة المزودة، والملازم والشريط لتثبيت التلفزيون.

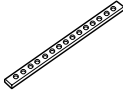

شريط



ملازم



مسامير

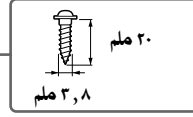

اربط الشريط بحامل التلفزيون وبالثقب المزود الموجود في مؤخرة التلفزيون.

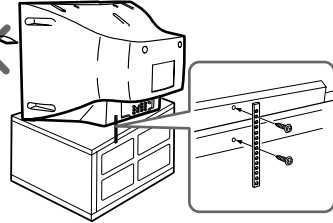

او

- (1) ضع جبلا او سلسلة خلال الملزمة.
- (2) ثبت ملزمة واحدة على الجدار او على العمود والملزمة الاخرى على الثقب المزود الموجود في مؤخرة التلفزيون.

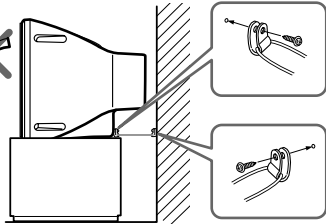

ملاحظة

- لا تستعمل اي براغي غير تلك المزودة. استعمال براغي غير تلك المزودة يمكن ان يتسبب في تلف التلفزيون.

جدول المحتويات

النصب	معلومات اضافية
البدء ٦	توصيل مجهر الترددات الخفيضة TWEETER (لموديل KV-HW21M85 فقط) ٢٣
اعداد التلفزيون ("تجهيز اولي") ٧	توصيل مجهر الترددات الخفيضة 3D WOOFER (لموديل KV-HW21M83 فقط) ٢٤
	توصيل الاجزاء ١ لإختيارية ٢٤
	دليل تحري الخلل وإصلاحه ٢٦
	المواصفات الغلاف الخلفي
نظرة عامة حول مفاتيح التحكم	
لوحات التحكم العلوية والأمامية والخلفية للتلفزيون ٨	
إستعمال وحدة التحكم عن بعد والوظائف الأساسية ٩	
عمليات التشغيل المتطورة	
اختيار اوضاع الصورة والصوت ١١	
مشاهدة نشرات تليتكست (لموديل KV-HW21M85/HW21M81 فقط) ١٢	
تعديل القائمة	
التعريف بقائمة نظام الاختيار ١٣	
تغيير تهئية "صورة" ١٦	
تغيير تهئية "صوت" ١٧	
تغيير تهئية "مؤقت" ١٩	
تغيير تهئية "إعداد القناة" ٢٠	
تغيير تهئية قائمة "تجهيز" ٢٢	

البدء

الخطوة 1

ادخل البطاريات (المزودة) في داخل موجه التحكم.

ملاحظة

- لا تستعمل بطاريات قديمة او بطاريات من انواع مختلفة معاً.

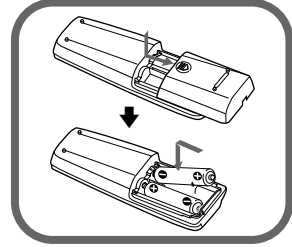

الخطوة 2

اوصل كابل الهوائي (غير مزود) بـ ٦٢ (دخل الهوائي) الموجود على مؤخرة التلفزيون.

ارشاد مفيد

- يمكنك أيضاً توصيل التلفزيون بالمعدات الاختيارية الأخرى. (انظر صفحة ٢٤)

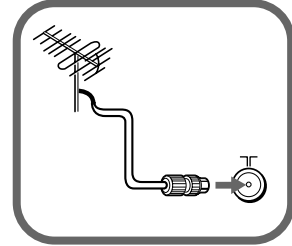

الخطوة 3

أدخل كابل الطاقة، ثم اضغط ① على التلفزيون لتشغيله.

ملاحظة

- عند تشغيل التلفزيون يومض مؤشر ① (الانتظار) باللون الأخضر لعدة ثواني. هذا ليس دليلاً على وجود الخلل.

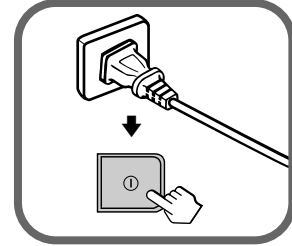

الخطوة 4

قم باعداد التلفزيون باتباع تعليمات قائمة "Initial Setup" ("تجهيز اولي") (انظر صفحة ٧).

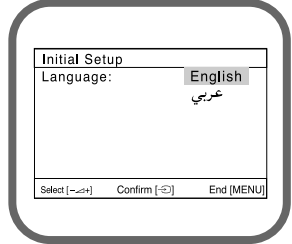

اعداد التلفزيون ("تجهيز اولي")

عند تشغيلك التلفزيون لأول مرة، سوف تظهر قائمة "تجهيز اولي".
يمكنك تغيير لغة القائمة، واجراء التهيئة المسبقة للقنوات بصورة تلقائية وضبط موقع الصورة باستعمال
الازرار الموجودة على لوحة التحكم العلوية.

توجيه

• يمكن أيضاً استعمال الازرار MENU و  و  الموجودة على وحدة التحكم عن بعد لتشغيلات ادناه.

جهد اولي
اللغة: English
<input type="radio"/> عربي
MENU) إنهاء <input type="checkbox"/> تأكيد <input type="checkbox"/> اختيار <input type="checkbox"/>

1 اضغط +/- لاختيار لغة القائمة المرغوبة، ثم اضغط .

تظهر لغة القائمة المرغوبة.

جهد اولي
الرجاء توصيل للكيبول/المهو اتي او لا
بدء التجهيد التلقائي الان؟
<input type="radio"/> نعم
<input type="radio"/> لا
MENU) إنهاء <input type="checkbox"/> تأكيد <input type="checkbox"/> اختيار <input type="checkbox"/>

2 اضغط +/- لاختيار "نعم"، ثم اضغط لاجراء التهيئة المسبقة التلقائية للقنوات او اختر "لا" لتخطي القناة المضبوطة مسبقاً بصورة تلقائية.

عندما تختار "نعم"، يبدأ تلفزيونك بالبحث عن جميع القنوات المتوفرة.
إذا ظهرت رسالة "لا توجد قناة. الرجاء توصيل الكيبول / الهوائي"،
افحص توصيلات التلفزيون، ثم اضغط .

دوران الصورة
<input type="checkbox"/> 4 <input type="checkbox"/> 4 <input type="checkbox"/> 4
MENU) إنهاء <input type="checkbox"/> تأكيد <input type="checkbox"/> اختيار <input type="checkbox"/>

3 اذا كانت الخطوط الموجودة في اعلى واسفل القائمة مائلة

اضغط +/- ل لضبطها، ثم اضغط .
(الموديل KV-HW21M85/HW21M81 فقط)

اذ لم يكن الضبط ضرورياً، ثم اضغط .

جهد اولي
إظهار القائمة مسبقاً؟
<input type="radio"/> نعم
<input type="radio"/> لا
MENU) إنهاء <input type="checkbox"/> تأكيد <input type="checkbox"/> اختيار <input type="checkbox"/>

4 اضغط +/- لاختيار "لا"، ثم اضغط . لاتظهر قائمة "تجهيز اولي" مرة اخرى عند قيامك بتشغيل التلفزيون في المرة القادمة بواسطة ضغط .

لكي تظهر القائمة مرة اخرى، اختر "نعم"، ثم اضغط .

ارشادات مفيدة

- يمكنك الانتقال حالاً الى نهاية قائمة "تجهيز اولي" بواسطة ضغط MENU.
- يمكنك أيضاً ضبط التلفزيون بواسطة ضغط زر MENU على لوحة التحكم العلوية لمدة خمس ثواني تقريباً أو تستعمل نظام القائمة (انظر صفحة 13).

لوحات التحكم العلوية والأمامية والخلفية للتلفزيون

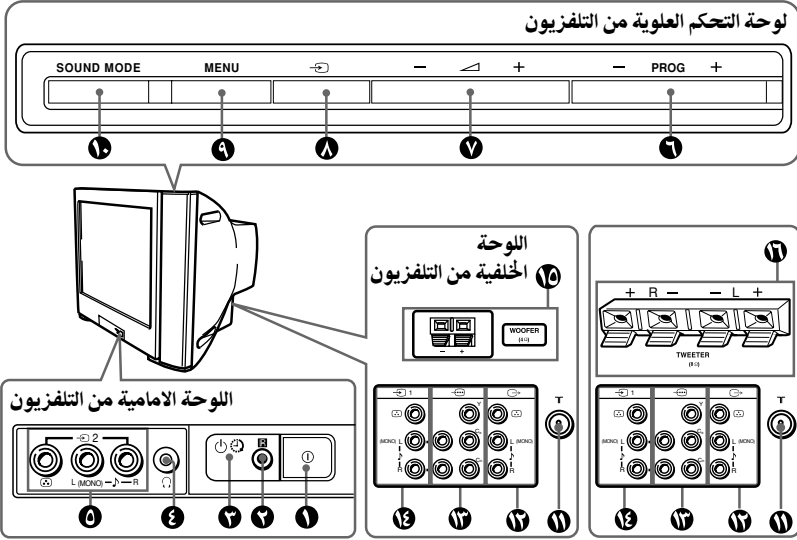

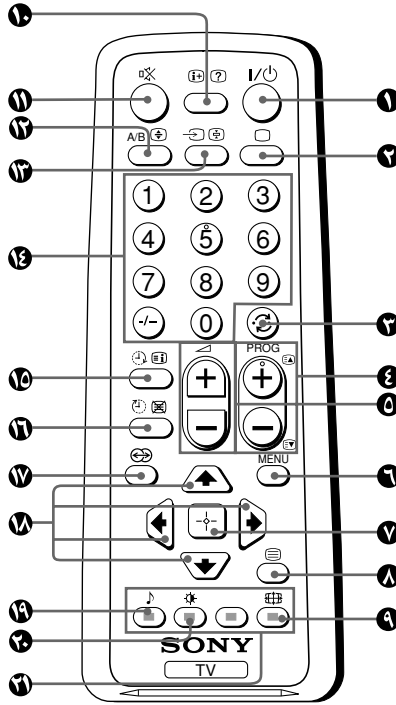

الصفحة	الوظيفة	زر/ طرف
٦	ايقاف او تشغيل التلفزيون.	① ①
-	مستشعر موجه التحكم عن بعد.	R ②
١٩	مؤشر الاستيقاظ.	⌚ ③
٦	مؤشر الانتظار.	⏻ ③
-	مقبس سماعات الرأس.	④
٢٣	طرف دخل الصورة ٢.	⑤
-	اختيار رقم البرنامج.	PROG +/- ⑥
-	ضبط مستوى الصوت.	+/- ⑦
٢٣	اختيار دخل التلفزيون او الفيديو.	⑧
تشغيلات القائمة		
-	اختيار وضبط البنود.	+/- ⑦
-	تثبيت البنود المختارة.	⑧
-	العرض او الغاء القائمة.	MENU ④
١١	اختيار خيارات وضع الصوت مع عرض "5-Band Graphic Equalizer".	SOUND MODE ①
٢٤	طرف دخل الهوائي.	T ⑪
٢٥	طرف خرج المراقبة.	⑫
٢٥	طرف دخل الفيديو المركب.	⑬
٢٤	طرف دخل الفيديو ١.	⑭
٢٤	التمتع بجودة صوتية عالية.	WOOFER ⑮ (الموديل KV-HW21M83 فقط)
٢٣	التمتع بجودة صوتية عالية.	TWEETER ⑯ (الموديل KV-HW21M83 فقط)

إستعمال وحدة التحكم عن بعد والوظائف الأساسية



الصفحة	الوصف	الزر
-	التوقف المؤقت للتلفزيون او تشغيله.	I/⏻ 1
-	عرض برنامج التلفزيون.	□ 2
-	الانتقال الى رقم البرنامج السابق.	↶ 3
-	اختيار رقم البرنامج.	PROG +/- 4
-	ضبط مستوى الصوت.	▲/▼ 5
-	تغيير حجم الصورة. "فتح" (الوضع العريض 16:9)، "غلق".	⊞ 6
-	عرض المعلومات على الشاشة.	ⓘ 7
-	كتم الصوت.	⊘ 8
٢٤	اختيار التلفزيون او دخل الفيديو.	⏪ 9
-	ارقام الدخول.	0-9, -/- 10
-	اختيار خيارات الوضع المحيطي: "فتح" (المحيطي)، "شبيه" (ستيريو شبيه بالصوت الاحادي)، "غلق".	⏩ 11

يتبع

الصفحة	الوصف	الزر
١١	اختيار خيارات وضع الصوت مع عرض "5-Band Graphic Equalizer".	 ١٩
١١	اختيار خيارات وضع الصورة.	 ٢٠
تشغيلات القائمة		
١٥	عرض او الغاء القائمة.	MENU  ٢١
١٥	تثبيت البنود المختارة.	 ٢٢
١٥	اختيار وضبط البنود.	 ٢٣
تشغيلات المؤقت		
-	ضبط التلفزيون لكي يشتغل تلقائياً.	 ٢٤
-	ضبط التلفزيون لكي يتوقف تلقائياً.	 ٢٥
تشغيلات التليتكست (علامة خضراء) (لموديل KV-HW21M85/HW21M81 فقط)		
١٢	عرض الصفحة التالية او السابقة.	 ٢٦
١٢	عرض بث التليتكست.	 ٢٧
١٢	الكشف عن المعلومات المخفية.	 ٢٨
١٢	تكبير عرض التليتكست.	 ٢٩
١٢	وقف تدرج صفحة التليتكست.	 ٣٠
١٢	عرض محتويات خدمة التليتكست.	 ٣١
١٢	عرض شاشة التلفزيون اثناء انتظار صفحة التليتكست.	 ٣٢
١٢	المدخل لقائمة فاستكست.	 ٣٣ (احمر، اخضر ، اصفر، ازرق)
تشغيل الاستريو / الثنائي للغة		
-	لا يعمل مع تلفزيونك.	A/B  ٣٤

اختيار اوضاع الصورة والصوت

يمكنك اختيار اوضاع الصورة والصوت وضبط التهيئة التي تفضلها باستعمال خيار "شخصي".

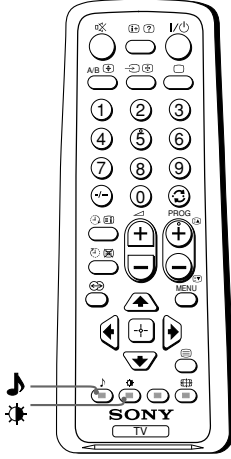

اختيار وضع الصورة

اضغط * لاختيار الوضع المرغوب للصورة.

اختار	لمشاهدة
"ديناميكي"	صور ذات تباين عالي.
"قياسي"	صور عادية.
"ناعم"	صور معتدلة.
"شخصي"	صورة التهيئة الاخيرة التي تم ضبطها بواسطة خيار "ضبط الصورة" في القائمة (انظر صفحة ١٦).

اختيار وضع الصوت

اضغط  (أو وضع الصوت "SOUND MODE" على لوحة التحكم العلوية) لاختيار الوضع المرغوب للصوت مع عرض "5-Band Graphic Equalizer".

اختار	للاستماع الى
"ديناميكي"	الصوت الديناميكي والواضح الذي يشدد على الاصوات المنخفضة والعالية.
"دراما"	الصوت الذي يشدد على الاصوات النغمات العالية.
"ناعم"	اصوات ناعمة وطبيعية ولطيفة.
"شخصي"	صوت التهيئة الاخيرة الذي تم ضبطه بواسطة خيار "ضبط الصوت" الموجود في القائمة (انظر صفحة ١٨).

مشاهدة نشرات تليتكست

◀ لوديل KV-HW21M85/HW21M81 فقط

بعض محطات التلفزيون تبث معلومات خدمية تطلق عليها تسمية التليتكست والتي تتيح لك استلام معلومات متنوعة، مثل تقارير سوق الأسهم المالية والاخبار.

يمكنك استعمال الأزرار الموجودة على الوجه لمشاهدة التليتكست.

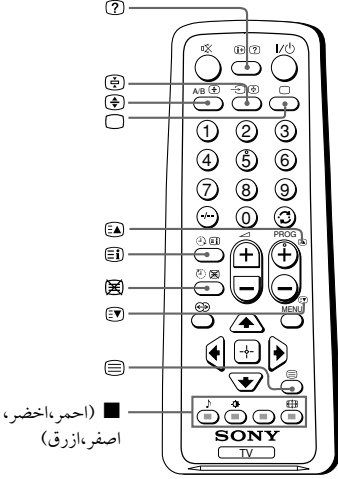

لكي يتم	افعل الآتي
عرض صفحة تليتكست على صورة التلفزيون	اضغط (B). كلما قمت بضغط الزر (B) تتغير الشاشة كما يلي: تليتكست ← تليتكست وصورة التلفزيون ← صورة التلفزيون. إذا لم يوجد بث التليتكست، تعرض "100" في الركن العلوي الأيسر من الشاشة.
التحقق من محتويات خدمة تليتكست	اضغط (E). نظرة عامة حول محتويات التليتكست، من ضمنها ارقام الصفحة، تظهر على الشاشة.
اختيار صفحة تليتكست	اضغط ازرار الارقام لإدخال رقم الصفحة المكون من 3 خانات لصفحة تليتكست المرغوبة. إذا اخطأت في ادخال الارقام، ادخل رقم الصفحة الصحيح من جديد. للإنتقال الى الصفحة السابقة أو اللاحقة، اضغط (E) أو (A).
احتفظ بعرض التليتكست (التوقف المؤقت)	اضغط (G) لعرض الرمز "G" على عارضة التليتكست في الركن العلوي الأيسر من الشاشة. لاستئناف المشاهدة العادية للتليتكست، اضغط (G).
كشف المعلومات المخفية (مثل اجابات الاسئلة الاختبارية)	اضغط (?). لإخفاء المعلومات، اضغط الزر مرة اخرى.
تكبير عرض نشرة تليتكست	اضغط (H). كلما قمت بضغط (H)، يتغير عرض نشرة تليتكست كما يلي: تكبير النصف العلوي ← تكبير النصف السفلي ← المقاس العادي.
الاستعداد لتنشغيل صفحة التليتكست أثناء مشاهدة البرنامج التلفزيوني	(1) ادخل رقم صفحة تليتكست التي تريد مشاهدتها ثم اضغط (H). (2) عند عرض رقم الصفحة، اضغط (H) ليظهر النص.
اختر قائمة فاستيكست او الصناديق الملونة	اضغط (A) (الاحمر، الاخضر، الازرق) التي تطابق القائمة المرغوبة أو رقم الصفحة.
إيقاف التليتكست	اضغط (A).

ملاحظة

- يمكن استعمال ميزة الفاستيكست عندما يتوفر بث الفاستيكست فقط.

عمليات التشغيل المتطورة

التعريف بقائمة نظام الاختيار

ان زر قائمة الاختيار MENU يتيح لك إمكانية فتح قائمة اختيار وتغيير تهيئات تلفزيونك. وإليك فكرة عامة عن نظام قوائم الاختيار.

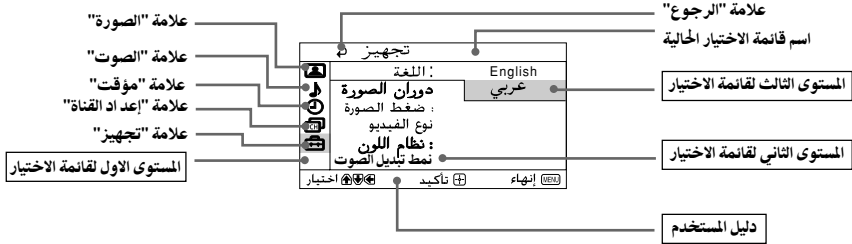

صفحة	المستوى الثالث/الوظيفية	المستوى الثاني	المستوى الاول
١٦	اختيار وضع الصورة: "ديناميكي" ← "قياسي" ← "ناعم" ← "شخصي"	"نمط"	"صورة" 
	اضبط الاختيار "شخصي": "الصورة" ← "ساطع" ← "اللون" "لون NTSC" ← "حاد" ← "إعادة ضبط"	"ضبط الصورة"	
	ضبط اللون الابيض الخفيف: "بارد" ← "محايد" ← "دافئ"	"درجة حرارة اللون"	
	افضل نوعية للصورة. "فتح" ← "غلق"	"صورة ذكية"	
١٧	اختيار وضع الصوت: "ديناميكي" ← "دراما" ← "ناعم" ← "شخصي"	"نمط"	"صوت" 
	ضبط تهيئات ترددات الصوت من خيار "الشخصي": "التوضيح" ← "إعادة ضبط"	"ضبط الصوت"	
	اختره لتشديد الصوت الصادر من السماعتين اليسرى واليمنى.	"التوازن"	
	تعديل مستوى الصوت تلقائياً. "فتح" ← "غلق"	"الصوت الذكي"	
	اختيار وضع صوت محيطي: "فتح" ← "شبيه" ← "غلق"	"صوت محيطي"	

الصفحة	المستوى الثالث/الوظيفة	المستوى الثاني	المستوى الاول
١٩	تهيئة التلفزيون على وضع الايقاف التلقائي.	"مؤقت نوم"	"مؤقت" 
	تهيئة التلفزيون على وضع التشغيل التلقائي.	"مؤقت ايقاظ"	
٢٠	التهيئة المسبقة التلقائية للقنوات.	"ضبط تلقائي"	"إعداد القناة" 
	التهيئة المسبقة اليدوية للقنوات.	"ضبط يدوي"	
	اختيار نظام التلفزيون: "M" ← "D/K" ← "I" ← "B/G"	"نظام البث"	
	تصنيف رقم البرنامج.	"قائمة البرنامج"	
	تجميد البرامج غير المرغوبة.	"حجب البرنامج"	
٢٢	تغيير لغة القائمة. (إنجليزي) "English" ← "عربي"	"اللغة/ Language"	"تجهيز" 
	ضبط موقع الصورة.	"دوران الصورة" (الموديل KV-HW21M85/ HW21M81 فقط)	
	تغيير حجم الصورة. "فتح" (الوضع العريض 16:9) ← "غلق"	"ضغظ الصورة"	
	تصنيف المعدات الموصلة.	"نوع الفيديو"	
	اختيار نظام اللون: "تلقائي" ← "PAL" ← "SECAM" ← "NTSC3.58" ← "NTSC4.43"	"نظام اللون"	
	اختر الدخول الموصل بمعداتك الصوتية. فيديو 1 ← "فيديو 2" ← "غلق"	"مط تبديل الصوت"	

كيفية استعمال القائمة

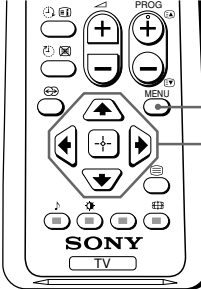

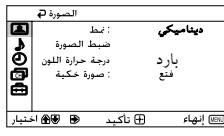

اضغط MENU لعرض القائمة.

اضغط ↑ أو ↓ لاختيار البند المرغوب

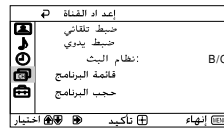
اضغط (←) أو (→) لتثبيت الاختيار وانتقل الى المستوى التالي.

تشغيلات اخرى للقائمة

لإجراء	إضغط
ضبط تهيئة المقدار النسبي	↑, ↓, ←, →
الانتقال الى مستوى القائمة التالي/ السابق	←, →
إلغاء القائمة	.MENU

ارشادات مفيدة

- إذا اردت الخروج من لائحة المستوى ١ الى لائحة المستوى ٢، اضغط ↑ أو ↓ الى ان يتم تظليل علامة الرجوع (←) ثم اضغط (→).
- يمكن أيضاً استعمال الازرار MENU و ← و -/+ و → الموجودة على لوحة التحكم العلوية لتشغيلات اعلاه (انظر صفحة ٨).

تغيير تهئية "صورة"

تتيح لك قائمة "صورة" ضبط تهيات الصورة.

1 اضغط MENU.

2 تأكد من اختيار علامة "صورة" (📷)، ثم اضغط زر (F4).



3 اضغط ↑ او ↓ لاختيار البند المرغوب (على سبيل المثال، "نمط")، ثم اضغط (F4).

لاجل	اختر
اختيار "ديناميكي"، "قياسي"، "ناعم"، او "شخصي" * (أنظر صفحة ١١).	"نمط"
ضبط اللون الأبيض الخفيف. اختر اما "بارد" (لون ازرق خفيف) او "محايد" (لون خفيف طبيعي) او "دافئ" (لون احمر خفيف).	"درجة حرارة اللون"
افضل نوعية للصورة.	"صورة ذكية"
اضغط ↑ او ↓ لاختيار "فتح"، ثم اضغط (F4).	
للالغاء، اختر "غلق"، ثم اضغط (F4).	

* يمكنك ضبط التهئية حسب تفضيلك الشخصي في اختيارات "ضبط الصورة" و "درجة حرارة اللون" عند اختيار وضع "شخصي" فقط.

ضبط بنود "ضبط الصورة" تحت وضع "شخصي"

1 اضغط ↑ أو ↓ لاختيار أما "الصورة" (تباين) أو "ساطع" أو "اللون" أو "لون NTSC"

(درجة الالوان) أو "حاد"، ثم اضغط (F4).

يؤدي اختيار "اعادة ضبط" الى ضبط تلفزيونك على تهئية المصنع.

2 اضغط ↑، ↓، أو ← لضبط تهئية البند الذي اخترته، ثم اضغط (F4).

3 كرر الخطوات اعلاه لضبط البنود الاخرى.

يتم استقبال التهيات التي تم تعديلها عند اختيار بند "شخصي".

ملاحظات

- يمكن ضبط "لون NTSC" لنظام الوان NTSC فقط.
- يمكن ان يؤدي تقليل "حاد" الى تقليل وضوء الصورة ايضاً.

تغيير تهئية "صوت"

تتيح لك قائمة "صوت" تعديل تهئية الصوت.

1. اضغط MENU.

2. اضغط \uparrow او \downarrow لاختيار علامة "صوت" (S)، ثم اضغط \square .



3. اضغط \uparrow او \downarrow لاختيار البند المرغوب (مثلاً "نمط")، ثم اضغط \square .

اختر	لأجل
"نمط"	اختيار "ديناميكي"، "دراما"، "ناعم" او "شخصي" * (أنظر صفحة ١١).
"التوازن"	اضغط \leftarrow او \rightarrow لتشديد صوت السماعة اليسرى. اضغط \rightarrow او \leftarrow لتشديد صوت السماعة اليمنى.
"الصوت الذكي"	ضبط مستوى الصوت تلقائياً لجميع برامج التلفزيون ودخل الفيديو. اضغط \uparrow او \downarrow لاختيار "فتح"، ثم اضغط \square .
"صوت محيطي"	للالغاء، اختر "غلق"، ثم اضغط \square . اختر أما "فتح"، "شبية" يا "غلق" (أنظر صفحة ٩).

* يمكنك ضبط التهئية حسب تفضيلك الشخصي في خيار "ضبط الصوت" عند اختيار وضع "شخصي" فقط (انظر صفحة ١٨).

"ضبط الصوت" الموجود تحت وضع "شخصي"

تتيح لك خاصية "5-Band Graphic Equalizer" (الوازن البياني زوه نطاقات) بضبط تهيئات ترددات الصوت لوضع "شخصي" الموجود في القائمة.

1 تأكد من تظليل بند "التوضيح"، ثم اضغط .

ان اختيار "إعادة ضبط" يؤدي الى ضبط تلفزيونك على تهيئة المصنع.



2 اضغط او لاختيار تردد الصوت المرغوب، ثم اضغط او لضبط التهيئة واضغط .

يتم استقبال التهيئات التي تم تعديلها عند اختيار بند "شخصي".

ملاحظات

- عندما تقوم بتعديل التردد العالي، سوف يؤثر على الطبقات الصوتية العالية وعندما تقوم بضبط التردد المنخفض سوف يؤثر على الطبقات الصوتية الواطنة.
- يمكنك عرض التهيئات مباشرةً باستعمال زر SOUND MODE الموجود على لوحة التحكم العلوية (انظر صفحة ٨) او زر  الموجود بوحدة التحكم عن بعد (انظر صفحة ١٠).

تغيير تهيئة "مؤقت"

تتيح لك قائمة "مؤقت" بضبط التلفزيون على وضع التشغيل والايقاف بصورة تلقائية.

1 اضغط MENU.

2 اضغط \blacktriangle او \blacktriangledown لاختيار ايقونة (1) "مؤقت"، ثم اضغط \square .

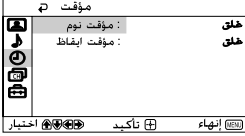

3 اضغط \blacktriangle او \blacktriangledown لاختيار البند المرغوب (مثال "مؤقت نوم")، ثم اضغط \square .

إختر	لأجل
"مؤقت نوم"	ضبط التلفزيون بحيث يتوقف تلقائياً. اضغط \blacktriangle او \blacktriangledown لاختيار المدة المرغوبة (الحد الأقصى ساعة واحدة و ٣٠ دقيقة)، ثم اضغط \square .
"مؤقت ايقاظ"	ضبط التلفزيون بحيث يشتغل تلقائياً. اضغط \blacktriangle او \blacktriangledown لاختيار المدة المرغوبة (الحد الأقصى ١٢ ساعة)، ثم اضغط \square . بعد اختيار مدة الوقت، يتم تشغيل التلفزيون تلقائياً وتظهر عبارة "مؤقت ايقاظ" على الشاشة. عندما تقوم بضبط "مؤقت ايقاظ" يضيء مؤشر Ⓢ باللون الكهرماني على التلفزيون.

ملاحظات

- يمكنك أيضاً إلغاء "مؤقت نوم" و "مؤقت ايقاظ" بواسطة ايقاف قدرة التيار الرئيسي للتلفزيون.
- اذا لم يتم ضغط اية ازرار او مفاتيح للتحكم لمدة تزيد عن ساعة واحدة من تشغيل التلفزيون باستعمال "مؤقت ايقاظ"، يدخل التلفزيون وضع الانتظار تلقائياً.

تغيير تهيئة "إعداد القناة"

تتيح لك قائمة "إعداد القناة" بإجراء التهيئة المسبقة التلقائية للقنوات، والتهيئة المسبقة اليدوية للقنوات، واختيار نظام التلفزيون، ووضع علامة رقم البرنامج وتجميد البرامج غير المرغوبة.

1 اضغط MENU.

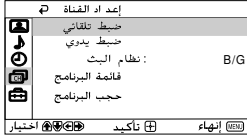

2 اضغط ↑ أو ↓ لاختيار علامة "إعداد القناة" (CH),

ثم اضغط زر (CH).

3 اضغط ↑ أو ↓ لاختيار البند المرغوب (مثلاً "ضبط تلقائي"), ثم اضغط زر (CH).

إختر	لأجل
"ضبط تلقائي"	إعادة توليف القنوات تلقائياً.
"ضبط يدوي"	إجراء التهيئة المسبقة اليدوية للقنوات المرغوبة وللقنوات التي لا يمكنك إجراء التهيئة المسبقة التلقائية لها. (راجع فقرة التهيئة المسبقة اليدوية للقنوات في صفحة ٢١).
"نظام البث"	اختيار نظام التلفزيون. اضغط ↑ أو ↓ لاختيار "B/G" أو "I" أو "D/K" أو "M"، ثم اضغط (CH).
"قائمة البرنامج"	علامة رقم البرنامج. (1) اختر "برنامج" واضغط (CH). اضغط ↑ أو ↓ لاختيار رقم البرنامج، ثم اضغط (CH). (2) اختر "النوع" واضغط (CH)، ثم اضغط ↑ أو ↓ لاختيار الحروف حسب التسلسل الأبجدي للنوع.
"حجب البرنامج"	تجميد البرامج غير المرغوبة. (1) اختر "برنامج" واضغط (CH). اضغط ↑ أو ↓ لاختيار رقم البرنامج، ثم اضغط (CH). (2) اختر "حجب" واضغط (CH)، ثم اضغط ↑ أو ↓ لاختيار "فتح" أو "غلق". إذا قمت بالضغط المسبق لرقم برنامج مقفل، يتم فتح القفل عن رقم ذلك البرنامج تلقائياً.

ملاحظة

- أثناء التهيئة التلقائية للقناة، يظهر على شاشة التلفزيون "B/G" أو "I" أو "D/K" أو "M" للدلالة على نظام التلفزيون "نظام البث".

تعديل القائمة

التهيئة المسبقة اليدوية للقنوات



1 بعد اختيار "ضبط يدوي"، اختر رقم البرنامج الذي ترغب بضبط القناة عليه مسبقاً.

- (1) تأكد من اختيار "برنامج"، ثم اضغط زر .
- (2) اضغط أو لحين ظهور رقم البرنامج الذي ترغب بضبطه مسبقاً على القائمة، ثم اضغط زر .

2 اختر القناة المرغوبة.

- (1) اضغط أو لاختيار "منخفض VHF" أو "عالي VHF" أو "UHF"، ثم اضغط زر .
- (2) اضغط أو لحين ظهور صورة القناة المرغوبة على شاشة التلفزيون، ثم اضغط زر .

3 اذا كان صوت القناة المرغوبة غير عادي، اختر نظام التلفزيون الملائم.

- (1) اضغط أو لاختيار "نظام البث"، ثم اضغط زر .
- (2) اضغط أو الى ان يصبح الصوت عادياً ثم اضغط زر .

4 اذا لم تقتنع بجودة الصورة والصوت، يمكنك تحسينهما باستعمال ميزة توليف "توضيح القناة".

- (1) اضغط أو لاختيار "توضيح القناة"، ثم اضغط زر .
 - (2) اضغط أو لاختيار "يدوي"، ثم اضغط زر .
 - (3) اضغط أو أو الى ان تحصل على جودة أفضل للصورة والصوت، ثم اضغط زر .
- تومض العلامة + - الموجودة على القائمة اثناء التوليف.

5 اذا رغبت بتخطي رقم هذا البرنامج عند استخدام +/- PROG، يمكنك اختيار ميزة "تخطي".

- (1) اضغط أو لاختيار "تخطي"، ثم اضغط زر .
 - (2) اضغط أو لاختيار "فتح"، ثم اضغط زر .
- للالغاء، اختر "غلق"، ثم اضغط زر .

تغيير تهئية قائمة "تجهيز"

تتيح لك قائمة "تجهيز" بتغيير لغة القائمة، وضبط موقع الصورة وتغيير حجم الصورة، وعلامة المعدات الموصلة، اختر نظام الالوان وتمتع بصوت المعدات الصوتية.

1 اضغط MENU.

2 اضغط \blacktriangle او \blacktriangledown لاختيار علامة "تجهيز" (تجهيز)، ثم اضغط \square .



3 اضغط \blacktriangle او \blacktriangledown لاختيار البند المرغوب (مثلا "اللغة/ Language") ثم اضغط \square .

اختر

لأجل

"اللغة/ Language"

تغيير لغة القائمة.

اضغط \blacktriangle او \blacktriangledown لاختيار اما "English" (إنجليزي) او "عربي"، ثم

اضغط \square .

"دوران الصورة"

ضبط موقع الصورة عندما تكون غير محاذية لشاشة التلفزيون. (الموديل KV-HW21M85/HW21M81 فقط) اضغط \blacktriangle او \blacktriangledown لضبط موقع الصورة، ثم اضغط \square .

"ضغط الصورة"

اختر اما "فتح" او "غلق" (أنظر صفحة ٩).

"نوع الفيديو"

علامة المعدات الموصلة.

(1) اختر "دخل الفيديو" واضغط \square .

اضغط \blacktriangle او \blacktriangledown لاختيار الدخول الذي تريد وضع العلامة له، ثم اضغط \square .

(2) اختر "النوع" واضغط \square ، ثم اضغط \blacktriangle او \blacktriangledown لاختيار موضع العلامة: "فيديو 1/فيديو 2/DVD"، "فيديو"، "ستالايت"، "ألعاب" او "تحرير".

* يمكنك تحرير علامة الفيديو بادخال الحروف بالترتيب الالفبائي.

"نظام اللون"

اختيار نظام اللون.

اضغط \blacktriangle او \blacktriangledown لاختيار اما "تلقائي" او "PAL" او "SECAM" او "NTSC3.58" او "NTSC4.43"، ثم اضغط \square . عادة، اضبطه على "تلقائي".

"نمط تبديل الصوت"

تمتع بالصوت الصادر من المعدات الصوتية من خلال سماعات التلفزيون، بينما تشاهد الصورة من مقابس الدخول الأخرى. اضغط \blacktriangle او \blacktriangledown لاختيار الدخول الموصل بمعداتك الصوتية: "فيديو 1" او "فيديو 2"، ثم اضغط \square . يمكنك تغيير الصورة اثناء الاستماع لدخول الصوت الثابت.

لإلغاء نمط تبديل الصوت، اختر "غلق" أو اوقف تشغيل التلفزيون.

توصيل المجهر العالي التردد TWEETER

◀ لموديل KV-HW21M85 فقط

كنك التمتع بنوعية ممتازة للصوت بواسطة توصيل مجهر عالي التردد TWEETER.

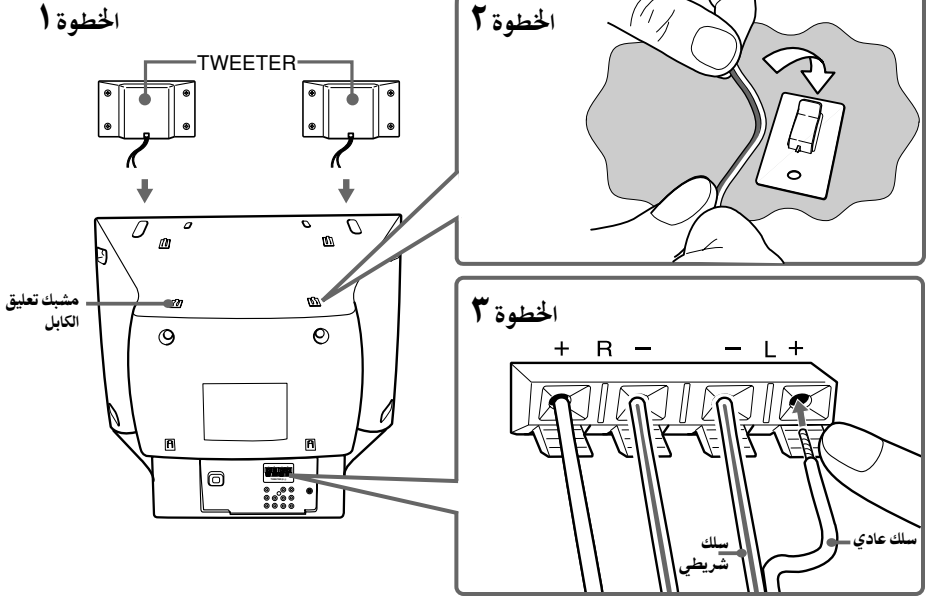

١ ضع المجهر العالي التردد TWEETER على قمة تلفزيونك.

٢ قم بتقشير صفحة الحماية الموجودة في اسفل مشابك تعليق الكابل، والصق ٦ مشابك لتعليق الكابل على مؤخرة التلفزيون وازلق الاسلاك من خلال هذه المشابك.

٣ وصل الأسلاك باطراف TWEETER في الجهة الخلفية من التلفزيون. يجب توصيل السلك العادي بـ ⊕ الطرف الاحمر و السلك الشريطي بـ ⊖ الطرف الأسود.

ملاحظات

- اوصل المجهر العالي التردد TWEETER المزود فقط، بطريقة اخرى يحدث قصور في اداء التلفزيون.
- افضل تلفزيونك من مأخذ التيار الكهربائي الموجود في الجدار عند قيامك بتوصيل TWEETER.
- لمنع حدوث قصور في الاداء الذي ينتج بسبب قصر الدائرة الكهربائية في الاطراف، تأكد من عدم التصاق اي من الاسلاك المجدولة لكابل TWEETER خارجا، والذي يؤدي الى حدوث تماس مع طرف السماعة المجاور.

توصيل مجهر الترددات الخفيضة 3D WOOFER

◀ نموذج KV-HW21M83 فقط

يمكنك التمتع بصوت ذو جودة عالية بواسطة توصيل 3D WOOFER وكاميلي:

الخطوة ١

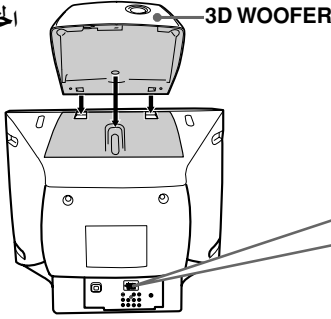

الخطوة ٢

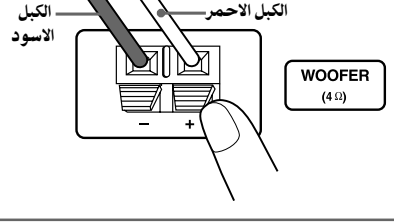

ملاحظات

- اوصل فقط 3D WOOFER المجهر؛ والا يحدث خلل للتلفزيون.
- افضل التلفزيون من مأخذ التيار الموجود على الجدار عند توصيل 3D WOOFER.
- لتفادي حدوث قصور في الاداء الذي ينتج عن قصر الدائرة الكهربائية للاطراف، تأكد من عدم بروز اي سلك من اسلاك 3D WOOFER للخارج، بحيث يتلامس مع طرف 3D WOOFER المجاور.

توصيل الاجزاء الاختيارية

توصيل طرف دخل الفيديو ()

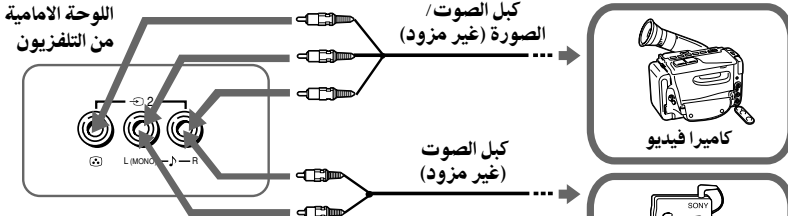

اللوحة الخلفية من التلفزيون

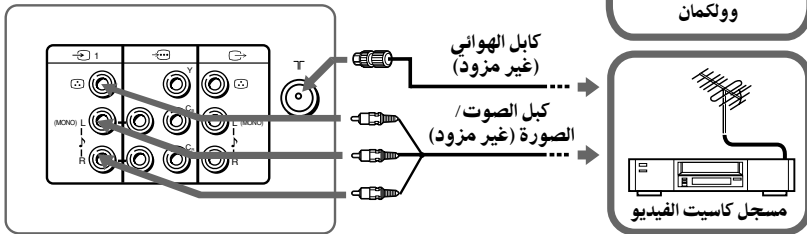

ملاحظة

- اذا قمت بتوصيل مسجل كاسيتات فيديو بطرف T (دخل الهوائي)، قم بعمل التهيئة المسبقة لخرج الإشارة من مسجل كاسيت الفيديو الى موضع البرنامج صفر في التلفزيون (انظر صفحة ٢١).

معلومات اضافية

توصيل طرف خرج المراقبة (⊳)

اللوحة الخلفية من التلفزيون

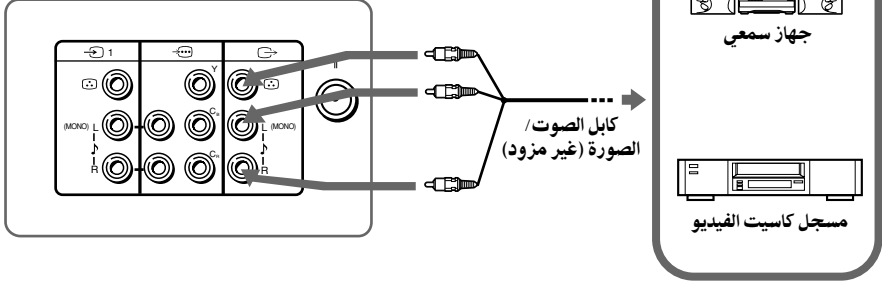

التوصيل بطرف دخل مكونات الفيديو (⊳)

اللوحة الخلفية من التلفزيون

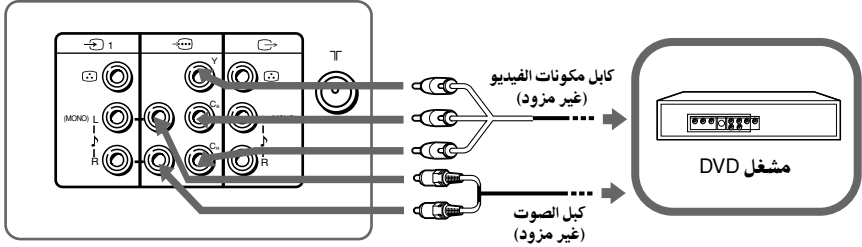

ملاحظات

- إذا كان مشغلك DVD يتمكن من اخراج وضع الاشارات المتداخلة والمتدرجة، اختر الخرج المتداخل عند التوصيل بـ (⊳) (مكونات دخل الفيديو) على التلفزيون. يستلم تلفزيونك اما اشارات التداخل 1525/60 هرتز او 625/50 هرتز.
- تم تمييز بعض اطراف مشغل DVD بشكل مختلف:

اوصل	بـ (على مشغل DVD)
Y (اخضر)	Y
Cb (ازرق)	B-Y أو Cb, Pb, Cb
Cr (احمر)	R-Y أو Cr, Pr, Cr



- إذا اخترت "DVD" على شاشة التلفزيون، لاتخرج الاشارة من ⊳ (خرج المراقبة) بصورة صحيحة. لا يعد هذا خلافاً.

دليل تحري الخلل وإصلاحه

إذا حدثت اية مشكلة اثناء مشاهدةك التلفزيون، يرجى فحص الدليل التالي. اذا استمرت المشكلة، اتصل بوكيل سوني.

دليل تحري الخلل واصلاحه

صفحة	الحلول	السبب المحتمل	الاعراض
٢٤	• افحص كابل الهوائي وتوصيلات التلفزيون و مسجل كاسيتات الفيديو وعلى الجدار.	• التوصيل غير محكم الربط او تضرر الكابل.	الصورة بها نقاط تلجبية 
-	• افحص نصب الهوائي. اتصل بوكيل سوني للمشورة.	• نصب الهوائي غير ملائم.	الصوت مضطرب 
٢١	• اعرض قائمة "إعداد القناة" واختر "ضبط يدوي" لاعادة ضبط القناة مسبقاً مرة اخرى.	• التهيئة المسبقة للقناة ناقصة او غير ملائمة.	الصورة مشوهة 
-	• قم بتجربة جهاز التقوية.	• النقل الضعيف للإشارة.	الصوت مضطرب 
-	• اوقف تشغيل او افضل جهاز التقوية في حالة استخدامه.	• اشارات البث قوية جداً.	الصوت مضطرب 
٢١	• اعرض قائمة "إعداد القناة" واختر نظام التلفزيون الملائم "نظام البث".	• تهيئة نظام التلفزيون غير ملائمة.	الصورة جيدة 
-			الصوت مضطرب 
٢٤	• افحص توصيلات سلك التيار، والهوائي ومسجل كاسيتات الفيديو.	• لم يتم توصيل سلك التيار، او الهوائي او مسجل كاسيتات الفيديو.	الصورة معدومة 
٩	• اضغط  (التيار).	• لم يتم تشغيل التلفزيون.	الصوت معدوم 
٨	• اضغط ① (التيار الرئيسي) بالتلفزيون لايقاف التلفزيون لمدة خمس ثواني تقريبا، ثم اعد تشغيله مرة اخرى.		

صفحة	الحلول	السبب المحتمل	الاعراض
٩	• اضغط + لزيادة مستوى الصوت.	• مستوى الصوت منخفض جدا.	الصورة جيدة
٩	• اضغط X لإلغاء كتم الصوت.	• الصوت مكتوم.	 الصوت معدوم 
٢٢	• اعرض قائمة "تجهيز" واضبط "نمط تبديل الصوت" على "غلق".	• نمط تبديل الصوت في حالة التشغيل.	لايصدر صوت او الصوت غير ملائم
-	• لاتستخدم مجفف الشعر او اية اجهزة اخرى بالقرب من التلفزيون.	• هناك تداخل محلي من السيارات، لافتات النيون، مجففات الشعر، مولدات الطاقة الكهربائية، ... الخ.	خطوط منقطه او عرضية
-	• افحص تهيئة الهوائي. اتصل بوكيل سوني من اجل المشورة.		
-	• استخدم هوائي عالي الاتجاه.	• تنعكس اشارات البث بواسطة الجبال والبنائات القريبة.	صور مزدوجة او "اشباح"
٢١	• استخدم وظيفة الموالفة الدقيقة "توضيح القناة".		
-	• افحص تهيئة الهوائي. اتصل بوكيل سوني من اجل المشورة.	• اتجاه الهوائي بحاجة للضبط.	
-	• قم بايقاف تشغيل او فصل جهاز التقوية في حالة استخدامه.	• استخدام جهاز تقوية غير ملائم.	
١٦	• اعرض قائمة "الصورة" واختر "شخصي" من "نمط"، ثم اضبط مستوى "اللون" من "ضبط الصورة".	• تهيئة مستوى الالوان ضعيفة جدا.	اللون معدوم
٢٢	• اعرض قائمة "تجهيز" وافحص تهيئة النظام اللوني "نظام اللون" (عادة اضبطه على "تلقائي").	• تهيئة نظام الالوان غير ملائمة.	
-	• افحص تهيئة الهوائي. اتصل بوكيل سوني من اجل المشورة.	• اتجاه الهوائي بحاجة للضبط.	

صفحة	الحلول	السبب المحتمل	الأعراض
٢٢	<ul style="list-style-type: none"> • ضع السماعات الخارجية والاجهزة الكهربائية الأخرى بعيداً عن التلفزيون. • اعرض قائمة "تجهيز" واضبط "دوران الصورة" الى ان تصبح الصورة بموضع أفضل. (لموديل KV-HW21M85/HW21M81 فقط) 	<ul style="list-style-type: none"> • قد يؤثر التشويش المغناطيسي الصادر من السماعات الخارجية او الاجهزة الأخرى، أو اتجاه مجال مغناطيسية الأرض على التلفزيون. 	<p>ميلان الصورة</p> 
-	<ul style="list-style-type: none"> • ضع السماعات الخارجية أو الاجهزة الأخرى بعيداً عن التلفزيون. لا تحرك التلفزيون أثناء اشتغاله. اضغط زر ① (القدرة الرئيسية) الموجود على التلفزيون ليقاف تشغيل التلفزيون لمدة ١٥ دقيقة تقريباً، ثم شغله مرة أخرى لازالة المغناطيسية من التلفزيون. 	<ul style="list-style-type: none"> • قد يؤثر التشويش المغناطيسي الصادر من السماعات الخارجية او الاجهزة الأخرى، أو اتجاه مجال مغناطيسية الأرض على التلفزيون. 	<p>رقع ملونة غير عادية</p> 
١٢	—	<ul style="list-style-type: none"> • القناة لاتنقل بث نشرات التليتكست. 	<p>"100" تظهر في أعلى الشاشة ولا يعرض التليتكست. (لموديل KV-HW21M85/HW21M81 فقط)</p>
٢٤	<ul style="list-style-type: none"> • افحص كابل الهوائي والتوصيلات على التلفزيون، مسجل كاسيت الفيديو وعلى الجدار. 	<ul style="list-style-type: none"> • التوصيل غير محكم الربط أو تضرر الكابل. 	<p>عرض التليتكست غير كامل. (الصورة ثلجية أو صور مزدوجة). (لموديل KV-HW21M85/HW21M81 فقط)</p>
-	<ul style="list-style-type: none"> • اضبط اتجاه الهوائي. اتصل بوكيل سوني لمزيد من المشورة. 	<ul style="list-style-type: none"> • اتجاه الهوائي غير ملائم. 	
٢١	<ul style="list-style-type: none"> • حاول استخدام جهاز تقوية. • استخدم وظيفة المwalفة الدقيقة ("توضيح القناة"). 	<ul style="list-style-type: none"> • نقل الإشارة ضعيف جداً. 	
-	<ul style="list-style-type: none"> • احسب عدد المرات التي يومض فيها مؤشر ① (الانتظار). اضغط ① (القدرة الرئيسية) ليقاف تشغيل التلفزيون. اتصل باقرب مركز صيانة معتمد لسوني. 	<ul style="list-style-type: none"> • تشير وظيفة التشخيص الذاتي للتلفزيون الى الاسباب المحتملة. 	<p>يومض مؤشر ① (الانتظار) باللون الاحمر على التلفزيون عدة مرات بعد كل ثلاث ثواني.</p>
-	—	<ul style="list-style-type: none"> • التغير في درجة حرارة الغرفة يؤدي في بعض الأحيان الى تمدد أو تقلص خزانة التلفزيون، مما يسبب في حدوث ضوضاء. هذا ليس مؤشر على قصور في الاداء. 	<p>سماع طقطقة صادرة من خزانة التلفزيون.</p>
-	—	<ul style="list-style-type: none"> • تشتغل وظيفة ازالة المغناطيسية للتلفزيون. هذا ليس مؤشر على قصور في الاداء. 	<p>سماع صوت "ازيز" عند تشغيل التلفزيون.</p>

Specifications

	KV-HW21M83	KV-HW21M85 KV-HW21M81 KV-HW21M80	Note
Power requirements	110-240 V AC, 50/60 Hz		
Power consumption (W)	Indicated on the rear of the TV		
Television system	B/G, I, D/K, M		
Color system	PAL, PAL 60, SECAM, NTSC3.58, NTSC4.43		
Teletext language	English, Farsi (Persian)		KV-HW21M85/ KV-HW21M81 only
Channel coverage			
B/G	VHF : E2 to E12 UHF : E21 to E69 CATV : S01 to S03, S1 to S41		
I	UHF : B21 to B68 CATV : S01 to S03, S1 to S41		
D/K	VHF : C1 to C12, R1 to R12 UHF : C13 to C57, R21 to R60 CATV : S01 to S03, S1 to S41, Z1 to Z39		
M	VHF : A2 to A13 UHF : A14 to A79 CATV : A-8 to A-2, A to W+4, W+6 to W+84		
⌚ (Antenna)	75-ohm external terminal		
Audio output (Speaker)	3 W + 3 W	5 W + 5 W (TWEETER supplied KV-HW21M85 only)	
3D Woofer	9 W	—	
Number of terminal			
📺 (Video)	Input: 2 Output: 1	Phono jacks; 1 Vp-p, 75 ohms	
🎧 (Audio)	Input: 2 Output: 1	Phono jacks; 500 mVrms	
📺 (Component Video)	Input: 1	Phono jacks; Y: 1 Vp-p, 75 ohms, sync negative Cb: 0.7 Vp-p, 75 ohms Cr: 0.7 Vp-p, 75 ohms Audio: 500 mVrms	
🎧 (Headphone)	Output: 1	Stereo minijack	
Picture tube	21 in.		
Tube size (cm)	54		Measured diagonally
Screen size (cm)	51		Measured diagonally
Dimensions (w/h/d, mm)	630 × 470 × 492	630 × 460 × 492	
Mass (kg)	27	25	

Design and specifications are subject to change without notice.

<http://www.sony.net/>

Sony Corporation

Free Manuals Download Website

<http://myh66.com>

<http://usermanuals.us>

<http://www.somanuals.com>

<http://www.4manuals.cc>

<http://www.manual-lib.com>

<http://www.404manual.com>

<http://www.luxmanual.com>

<http://aubethermostatmanual.com>

Golf course search by state

<http://golfingnear.com>

Email search by domain

<http://emailbydomain.com>

Auto manuals search

<http://auto.somanuals.com>

TV manuals search

<http://tv.somanuals.com>