

FM/AM Digital Media Player

Operating Instructions _____ **US**Mode d'emploi _____ **FR**Manual de instrucciones _____ **ES**

Owner's Record

The model and serial numbers are located on the bottom of the unit.

Record the serial number in the space provided below.

Refer to these numbers whenever you call upon your Sony dealer regarding this product.

Model No. DSX-S100 Serial No. _____

To cancel the demonstration (DEMO) display, see page 6.

Pour annuler l'affichage de démonstration (DEMO), reportez-vous à la page 6.

Para cancelar la pantalla de demostración (DEMO), consulte la página 6.

DSX-S100



©2010 Sony Corporation

Be sure to install this unit in the dashboard of the car for safety. For installation and connections, see the supplied installation/connections manual.

Warning

FOR UNITED STATES CUSTOMERS. NOT APPLICABLE IN CANADA, INCLUDING IN THE PROVINCE OF QUÉBEC.

POUR LES CONSOMMATEURS AUX ÉTATS-UNIS. NON APPLICABLE AU CANADA, Y COMPRIS LA PROVINCE DE QUÉBEC.

This equipment has been tested and found to comply with the limits for a Class B digital device, pursuant to Part 15 of the FCC Rules. These limits are designed to provide reasonable protection against harmful interference in a residential installation. This equipment generates, uses, and can radiate radio frequency energy and, if not installed and used in accordance with the instructions, may cause harmful interference to radio communications. However, there is no guarantee that interference will not occur in a particular installation. If this equipment does cause harmful interference to radio or television reception, which can be determined by turning the equipment off and on, the user is encouraged to try to correct the interference by one or more of the following measures:

- Reorient or relocate the receiving antenna.
- Increase the separation between the equipment and receiver.
- Connect the equipment into an outlet on a circuit different from that to which the receiver is connected.
- Consult the dealer or an experienced radio/TV technician for help.

You are cautioned that any changes or modifications not expressly approved in this manual could void your authority to operate this equipment.

For the State of California, USA only

Perchlorate Material – special handling may apply, See www.dtsc.ca.gov/hazardouswaste/perchlorate
Perchlorate Material: Lithium battery contains perchlorate



The “HD Radio Ready” logo indicates that this product will control a Sony HD Radio™ tuner (sold separately).

For HD Radio™ tuner operation, please refer to the HD Radio™ tuner Operating Instructions.

HD Radio™ and the HD Radio Ready logo are proprietary trademarks of iBiquity Digital Corp.



The “SAT Radio Ready” logo indicates that this product will control a satellite radio tuner module (sold separately). Please see your nearest authorized Sony dealer for details on the satellite radio tuner module.

“SAT Radio,” “SAT Radio Ready,” the SAT Radio and SAT Radio Ready logos and all related marks are trademarks of Sirius XM Radio Inc. and XM Satellite Radio Inc.

ZAPPIN is a trademark of Sony Corporation.

“WALKMAN” and “WALKMAN” logo are registered trademarks of Sony Corporation.



Windows Media and the Windows logo are trademarks or registered trademarks of Microsoft Corporation in the United States and/or other countries.

iPod is a trademark of Apple Inc., registered in the U.S. and other countries.

MPEG Layer-3 audio coding technology and patents licensed from Fraunhofer IIS and Thomson.

This product is protected by certain intellectual property rights of Microsoft Corporation. Use or distribution of such technology outside of this product is prohibited without a license from Microsoft or an authorized Microsoft subsidiary.

Content providers are using the digital rights management technology for Windows Media contained in this device (“WM-DRM”) to protect the integrity of their content (“Secure Content”) so that their intellectual property, including copyright, in such content is not misappropriated.

This device uses WM-DRM software to play Secure Content (“WM-DRM Software”). If the security of the WM-DRM Software in this device has been compromised, owners of Secure Content (“Secure Content Owners”) may request that Microsoft revoke the WM-DRM Software’s right to acquire new licenses to copy, display and/or play Secure Content. Revocation does not alter the WM-DRM Software’s ability to play unprotected content. A list of revoked WM-DRM Software is sent to your device whenever you download a license for Secure Content from the Internet or from a PC. Microsoft may, in conjunction with such license, also download revocation lists onto your device on behalf of Secure Content Owners.

Warning if your car’s ignition has no ACC position

Be sure to set the Auto Off function (page 20).

The unit will shut off completely and automatically in the set time after the unit is turned off, which prevents battery drain.

If you do not set the Auto Off function, press and hold (SOURCE/OFF) until the display disappears each time you turn the ignition off.

Table of Contents

Getting Started

Resetting the unit	6
Canceling the DEMO mode	6
Preparing the card remote commander	6
Setting the clock	6
Detaching the front panel	7
Attaching the front panel	7

Location of controls and basic operations

Main unit	8
Card remote commander RM-X151	10
Searching for a track	11
Searching a track by name	
— Quick-BrowZer	11
Searching a track by listening to track passages	
— ZAPPIN™	12

Radio

Storing and receiving stations	12
Storing automatically — BTM	12
Storing manually	12
Receiving the stored stations	13
Tuning automatically	13
RDS	13
Overview	13
Selecting PTY	14
Setting CT	14

USB devices

Playing back a USB device	14
Display items	15
Repeat play	16
Shuffle play	16

iPod

Playing back iPod	16
Display items	17
Repeat play	18
Shuffle play	18

Other functions

Changing the sound settings	19
Adjusting the sound characteristics	19
Customizing the equalizer curve	
— EQ3	19
Adjusting setup items — SET	19
Using optional equipment	21
Auxiliary audio equipment	21

Additional Information

Precautions	21
Playback order of MP3/WMA/AAC files	21
About Device Inside Alert	21
About iPod	22
Maintenance	22
Removing the unit	23
Specifications	23
Troubleshooting	24
Error displays/Messages	25

Support site

If you have any questions or for the latest support information on this product, please visit the web site below:

<http://esupport.sony.com>

<http://www.sony.com/mobileAV>

Provides information on:

- Models and manufacturers of compatible digital audio players
- Supported MP3/WMA/AAC files

Getting Started

Resetting the unit

Before operating the unit for the first time, or after replacing the car battery or changing the connections, you must reset the unit.

Detach the front panel (page 7) and press the RESET button (page 8) with a pointed object, such as a ball-point pen.

Note

Pressing the RESET button will erase the clock setting and some stored contents.

Canceling the DEMO mode

You can cancel the demonstration display which appears during turning off.

- 1 Press and hold the select button.**
The setup display appears.
- 2 Press the select button repeatedly until “DEMO” appears.**
- 3 Rotate the control dial to select “DEMO-OFF.”**
- 4 Press and hold the select button.**
The setup is complete and the display returns to normal reception/play mode.

Preparing the card remote commander

Remove the insulation film.

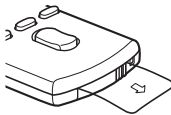

Tip

For how to replace the battery, see page 22.

Setting the clock

The clock uses a 12-hour digital indication.

- 1 Press and hold the select button.**
The setup display appears.
- 2 Press the select button repeatedly until “CLOCK-ADJ” appears.**
- 3 Press +▶▶▶.**
The hour indication flashes.

- 4 Rotate the control dial to set the hour and minute.**

To move the digital indication, press -◀◀/▶▶+.

- 5 After setting the minute, press the select button.**

The setup is complete and the clock starts.

To display the clock, press (DSPL). Press (DSPL) again to return to the previous display.

Tip

You can set the clock automatically with the RDS feature (page 14).

Detaching the front panel

You can detach the front panel of this unit to prevent theft.

Caution alarm

If you turn the ignition switch to the OFF position without detaching the front panel, the caution alarm will sound for a few seconds. The alarm will only sound if the built-in amplifier is used.

- 1 Press and hold** **(SOURCE/OFF)**.
The unit is turned off.
- 2 Press** **(OPEN)**.
The front panel is flipped down.
- 3 Slide the front panel to the right, then gently pull out the left end of the front panel.**

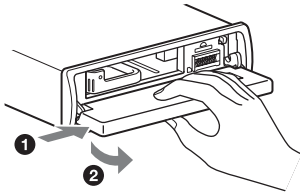

Notes

- Do not drop or put excessive pressure on the front panel and display window.
- Do not subject the front panel to heat/high temperature or moisture. Avoid leaving it in a parked car or on a dashboard/rear tray.
- If "DEVICE INSIDE" appears in the display or the Device Inside Alert LED flashes, detach the front panel and remove the USB device or iPod.

Attaching the front panel

Place the hole (A) of the front panel onto the spindle (B) on the unit, then lightly push the left side in.

Press **(SOURCE/OFF)** on the unit to operate the unit.

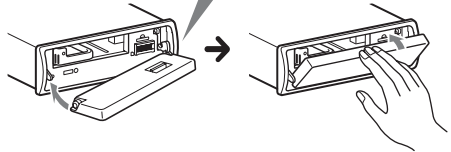
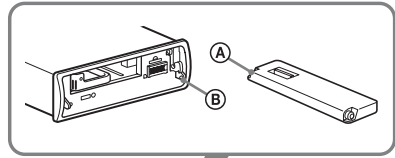

Note

Do not put anything on the inner surface of the front panel.

Location of controls and basic operations

Main unit

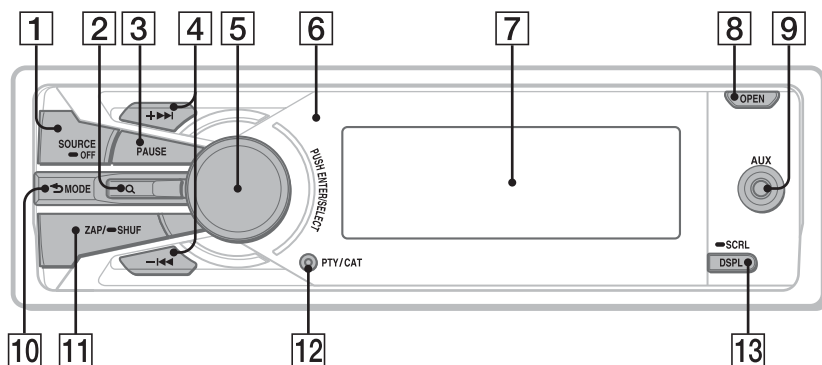

Front panel removed

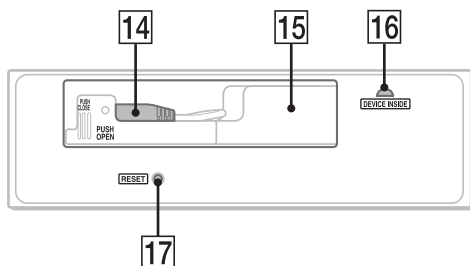

This section contains instructions on the location of controls and basic operations. For details, see the respective pages.

- 1 SOURCE/OFF button*1**
Press to turn on the power/change the source (Radio/USB/AUX).
Press for 1 second to turn off the power.
Press for 2 seconds or more to turn off the power and the display disappears.
- 2 Q (BROWSE) button*2** page 11, 13
To list up (Radio); enter the Quick-BrowZer mode (USB).
- 3 PAUSE button**
To pause playback. To cancel, press again.
- 4 + ►►/◄◄- buttons**
Radio:
To tune in stations automatically (press); find a station manually (press and hold).
USB:
To skip tracks (press); skip tracks continuously (press, then press again within about 1 second and hold); fast-forward/reverse a track (press and hold).

- 5 Control dial/select button** page 19
To adjust volume (rotate); select setup items (press and rotate).
- 6 Receptor for the card remote commander**
- 7 Display window**
- 8 OPEN button** page 7
- 9 AUX input jack** page 21
To connect a portable audio device.
- 10 ↶ (BACK)/MODE*1** page 11, 12, 19
To return to the previous display/select the radio band (FM/AM).
- 11 ZAP/SHUF button** page 12, 16, 18
To enter ZAPPIN™ mode (press); select shuffle play mode (press and hold).
- 12 PTY/CAT*3 button** page 14
To select PTY in RDS.
- 13 DSPL (display)/SCRL (scroll) button** page 13, 15, 17
To change display items (press); scroll the display item (press and hold).
- 14 USB connector** (located on the TUNE TRAY) page 15, 16
To connect to the USB device.
- 15 TUNE TRAY** page 14, 16
Tray unit to place a USB device or an iPod.
- 16 Device Inside Alert LED** page 21
- 17 RESET button** page 6

*1 *If an HD Radio tuner or SAT tuner is connected: when (SOURCE/OFF) is pressed, the connected device ("HD," "XM" or "SR") will appear in the display. Furthermore, if (MODE) is pressed, you can switch the HD Radio tuner band or SAT tuner band.*

*2 *If an HD Radio tuner or SAT tuner is connected: the list will include the HD Radio or SAT Radio accordingly.*

*3 *When the SAT tuner is connected.*

Card remote commander RM-X151

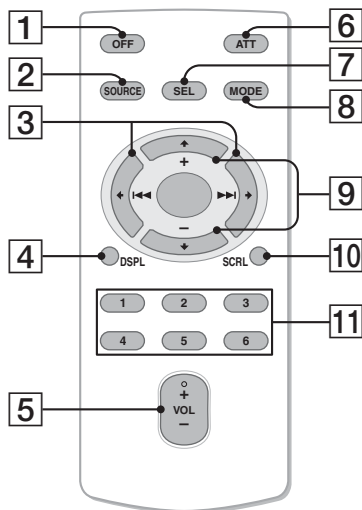

Remove the insulation film before use (page 6).

- 1 OFF button**
To turn off; stop the source.
- 2 SOURCE button*1**
To turn on; change the source (Radio/USB/AUX).
- 3 ◀◀ (I◀◀)/▶▶ (▶▶I) buttons**
To control Radio/USB, the same as -I◀◀/▶▶I on the unit. Setup, sound setting, etc., can be operated by ◀◀ ▶▶.
- 4 DSPL (display) button**
To change display items.
- 5 VOL (volume) +*2/- button**
To adjust volume.
- 6 ATT (attenuate) button**
To attenuate the sound. To cancel, press again.
- 7 SEL (select) button**
The same as the select button on the unit.
- 8 MODE button*1**
Press to select the radio band (FM/AM).
- 9 ↑ (+)/↓ (-) buttons**
To control USB, skip albums. Setup, sound setting, etc., can be operated by ↑ ↓.
- 10 SCRL (scroll) button**
To scroll the display item.
- 11 Number buttons**
To receive stored stations (press); store stations (press and hold).

*1 If an HD Radio tuner or SAT tuner is connected: when (SOURCE) is pressed, the connected device ("HD," "XM" or "SR") will appear in the display. Furthermore, if (MODE) is pressed, you can switch the HD Radio tuner band or SAT tuner band.

*2 This button has a tactile dot.

Note

If the unit is turned off and the display disappears, it cannot be operated with the card remote commander unless (SOURCE/OFF) on the unit is pressed to activate the unit first.

Searching for a track

Searching a track by name — Quick-BrowZer

You can search for a track in a USB device easily by category.

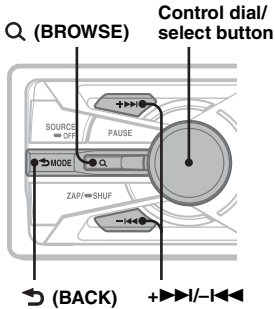

- 1 Press Q (BROWSE).**
The unit enters the Quick-BrowZer mode, and the list of search categories appears.
- 2 Rotate the control dial to select the desired search category, then press it to confirm.**
- 3 Repeat step 2 until the desired track is selected.**
Playback starts.

To return to the previous display
Press ↶ (BACK).

To exit the Quick-BrowZer mode
Press Q (BROWSE).

Note

When entering the Quick-BrowZer mode, the repeat/shuffle setting is canceled.

Searching by skip items — Jump mode

When many items are in a category, you can search the desired item quickly.

- 1 Press +▶▶ in Quick-BrowZer mode.**
The following display appears.

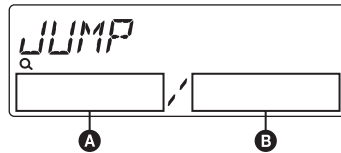

- A** Current item number
- B** Total item number in the current layer

Then the item name will appear.

- 2 Rotate the control dial to select the desired item, or one near the desired item.**
It skips in steps of 10% of the total item number.
- 3 Press the select button.**
The display returns to the Quick-BrowZer mode and the selected item appears.
- 4 Rotate the control dial to select the desired item and press it.**
Playback starts if the selected item is a track.

To cancel Jump mode

Press ↶ (BACK) or ↶↶.

Searching a track by listening to track passages — ZAPPIN™

While playing back short track passages in a USB device in sequence, you can search for a track you want to listen to.

ZAPPIN mode is suitable for searching for a track in shuffle or shuffle repeat mode.

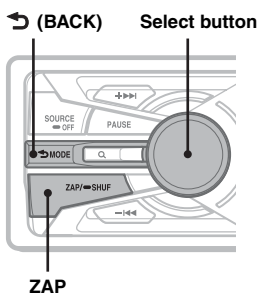

1 Press **ZAP/SHUF** during playback.

After “ZAPPIN” appears in the display, playback starts from a passage of the next track.

The passage is played for the set time, then a click sounds and the next passage starts.

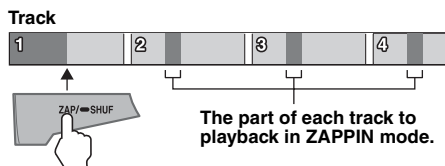

2 Press the select button or **ZAP/SHUF** when a track you want to listen is played back.

The track that you select returns to normal play mode from the beginning.

To search a track by ZAPPIN mode again, repeat steps 1 and 2.

Tips

- You can select the playback time from about 6 seconds/15 seconds/30 seconds (page 20). You cannot select the passage of the track to playback.
- Press **+>>>/-<<<** in ZAPPIN mode to skip a track.
- Pressing **↶** (BACK) also confirms a track to playback.

Radio

Storing and receiving stations

Caution

When tuning in stations while driving, use Best Tuning Memory (BTM) to prevent an accident.

Storing automatically — BTM

1 Press **SOURCE/OFF** repeatedly until “TUNER” appears.

To change the band, press **MODE** repeatedly. You can select from FM1, FM2, FM3, AM1 or AM2.

2 Press and hold the select button.

The setup display appears.

3 Press the select button repeatedly until “BTM” appears.

4 Press **+>>>**.

The unit stores stations in order of frequency in the preset list.

A beep sounds when the setting is stored.

Storing manually

1 While receiving the station that you want to store, press **Q** (BROWSE).

The preset list appears.

2 Rotate the control dial to select the preset number.

3 Press and hold the select button until “MEMORY” appears.

(with the card remote commander)

1 While receiving the station that you want to store, press and hold a number button (1 to 6) until “MEMORY” appears.

Note

If you try to store another station on the same number button, the previously stored station will be replaced.

Receiving the stored stations

You can select a station to receive via a list.

1 Select the band, then press **Q** (BROWSE).

The preset list appears.

2 Rotate the control dial until the desired station appears.



3 Press the select button to receive the station.

The display returns to normal reception mode.

(with the card remote commander)

1 Select the band, then press a number button (1 to 6).

Tuning automatically

1 Select the band, then press **+>>>|**/**-<<<** to search for the station.

Scanning stops when the unit receives a station. Repeat this procedure until the desired station is received.

Tip

If you know the frequency of the station you want to listen to, press and hold **+>>>|**/**-<<<** to locate the approximate frequency, then press **+>>>|**/**-<<<** repeatedly to fine adjust to the desired frequency (manual tuning).

RDS

Overview

FM stations with Radio Data System (RDS) service send inaudible digital information along with the regular radio program signal.

Display items

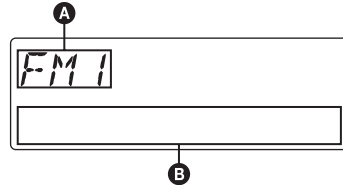

A Radio band, Function, Frequency, Preset number

B Program service name, Clock, Frequency*, Preset number

* While receiving the RDS station, "*" is displayed on the left of the frequency indication.

To change display items **A**, **B**, press **(DSPL)**.

RDS services

This unit automatically provides RDS services as follows:

PTY (Program Types)

Displays the currently received program type. Also searches your selected program type.

CT (Clock Time)

The CT data from the RDS transmission sets the clock.

Notes

- Depending on the country/region, not all RDS functions may be available.
- RDS will not work if the signal strength is too weak, or if the station you are tuned to is not transmitting RDS data.

Selecting PTY

- 1 Press **(PTY)** during FM reception.



The current program type name appears if the station is transmitting PTY data.

- 2 Press **(PTY)** repeatedly until the desired program type appears.

- 3 Press **+>>>|/|<<<**.

The unit starts to search for a station broadcasting the selected program type.

Type of programs

NEWS (News), **INFORM** (Information), **SPORTS** (Sports), **TALK** (Talk), **ROCK** (Rock), **CLS ROCK** (Classic Rock), **ADLT HIT** (Adult Hits), **SOFT RCK** (Soft Rock), **TOP 40** (Top 40), **COUNTRY** (Country), **OLDIES** (Oldies), **SOFT** (Soft), **NOSTALGA** (Nostalgia), **JAZZ** (Jazz), **CLASSICL** (Classical), **R AND B** (Rhythm and Blues), **SOFT R B** (Soft Rhythm and Blues), **LANGUAGE** (Foreign Language), **REL MUSC** (Religious Music), **REL TALK** (Religious Talk), **PERSNLTY** (Personality), **PUBLIC** (Public), **COLLEGE** (College), **WEATHER** (Weather)

Notes

- You cannot use this function in countries/regions where no PTY data is available.
- You may receive a different radio program from the one you select.

Setting CT

- 1 Set "CT-ON" in setup (page 20).

Notes

- The CT function may not work even though an RDS station is being received.
- There might be a difference between the time set by the CT function and the actual time.

USB devices

For details on the compatibility of your USB device, visit the support site.

Support site

<http://esupport.sony.com>
<http://www.sony.com/mobileAV>

- MSC (Mass Storage Class) and MTP (Media Transfer Protocol) type USB devices compliant with the USB standard can be used.
- Corresponding codec is MP3 (.mp3), WMA (.wma) and AAC (.m4a).
- Backup of data in a USB device is recommended.

Notes

- Connect the USB device after starting the engine. Depending on the USB device, malfunction or damage may occur if it is connected before starting the engine.
- Do not place a cellular phone or a device with wireless communication functions on the TUNE TRAY, as it may not receive phone signals or communication may be terminated.
- Do not leave a USB device in a parked car, as malfunction may result.

Playing back a USB device

- 1 Press **(OPEN)**.

The front panel is flipped down.

- 2 Press **PUSH OPEN** on the TUNE TRAY.

The TUNE TRAY opens slowly.

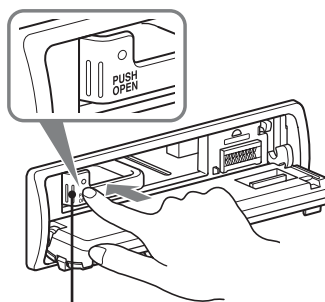

TUNE TRAY

3 Connect the USB device to the USB connector.

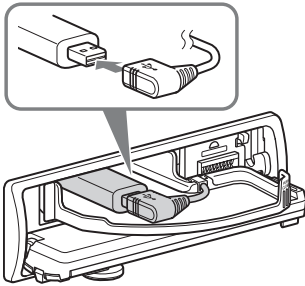

4 Slide in the TUNE TRAY by pressing CLOSE on the TUNE TRAY until it locks shut.

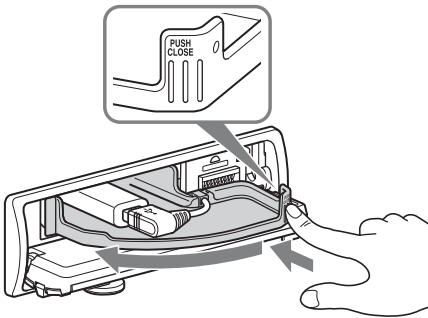

5 Close the front panel. Playback starts.

If a USB device is already connected, to start playback, press **(SOURCE/OFF)** repeatedly until "USB" appears.

Press **(SOURCE/OFF)** for 1 second to stop playback.

Removing the USB device

- 1 Stop the USB device playback.
- 2 Press **(OPEN)**.
- 3 Press **PUSH OPEN** on the TUNE TRAY.
- 4 Remove the USB device.
- 5 Slide in the TUNE TRAY, and close the front panel.

Notes

- Do not remove the USB device during playback, otherwise USB data may be damaged.
- Do not place non-USB devices on the TUNE TRAY, or foreign objects, such as coins, keys, cards, liquids, etc.
- Do not place a flammable object such as a lighter on the TUNE TRAY, as this may cause smoke, fire, or other accident.
- Capacity of the tray: Approx. 65 × 17 × 118 mm (2 9/16 × 2 1/32 × 4 5/8 in) (w/h/d)

- If the size of the USB device alone or combined with the USB cable cannot be placed easily in the TUNE TRAY, the device may be exceeding the tray capacity. Do not slide in the TUNE TRAY or the USB cable forcefully.
- For "WALKMAN" users, use of the optional adaptor XA-50WMM is recommended. It is designed for use with this unit only, and should not be used with the other USB devices.
- This unit cannot recognize USB devices via a USB hub.
- Slide in the TUNE TRAY and close the front panel before playback, as damage may result in the case of an obstruction in the car, etc.
- If the front panel does not fully open because of the dashboard shape at the installation position, detach the front panel and open the TUNE TRAY manually. For how to detach the front panel, see page 7.
- It is extremely dangerous to connect or remove the USB device while driving.

Display items

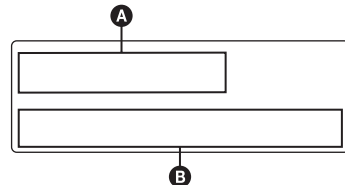

- A** Source, Track name, Artist name, Album name
- B** Track name, Artist name, Album number*, Album name, Track number/Elapsed playing time, Clock

* Album number is displayed only when the album is changed.

To change display items **A**, **B**, press **(DSPL)**.

Notes

- Displayed items will differ, depending on the USB device, recorded format and settings. For details, visit the support site.
- The maximum number of displayable data is as follows.
 - folders (albums): 128
 - files (tracks) per folder: 500
- It may take time for playback to begin, depending on the amount of recorded data.
- DRM (Digital Rights Management) files may not be played.
- During playback or fast-forward/reverse of a VBR (Variable Bit Rate) MP3/WMA/AAC file, elapsed playing time may not display accurately.
- Playback of the following MP3/WMA/AAC files is not supported.
 - lossless compression
 - copyright-protected

Repeat play

- 1 During playback, press and hold the select button.

The setup display appears.

- 2 Press the select button repeatedly until the "REPEAT" appears.

- 3 Rotate the control dial to select the play mode.

- 4 Press and hold the select button.

The setup is complete and the display returns to normal play mode.

Select	To play
REPEAT-TRK	track repeatedly.
REPEAT-ALB	album repeatedly.

To return to normal play mode, select "REPEAT-OFF."

Shuffle play

- 1 During playback, press and hold (ZAP/SHUF).

The lower half of the display starts flashing.

- 2 Press (ZAP/SHUF) repeatedly until the desired setting appears.



Select	To play
ALBUM	album in random order.
DEVICE	device in random order.

After 3 seconds, the setting is complete.

To return to normal play mode, select "OFF. "

iPod

For details on the compatibility of your iPod, see "About iPod" on page 22 or visit the support site.

In these Operating Instructions, "iPod" is used as a general reference for the iPod functions on the iPod and iPhone, unless otherwise specified by the text or illustrations.

Support site

<http://esupport.sony.com>

<http://www.sony.com/mobileAV>

Notes

- Do not place a cellular phone or a device with wireless communication functions on the TUNE TRAY, as it may not receive phone signals or communication may be terminated.
- Do not leave an iPod in a parked car, as malfunction may result.

Playing back iPod

Before connecting the iPod, turn down the volume of the unit.

- 1 Press (OPEN).

The front panel is flipped down.

- 2 Press PUSH OPEN on the TUNE TRAY.

The TUNE TRAY opens slowly.

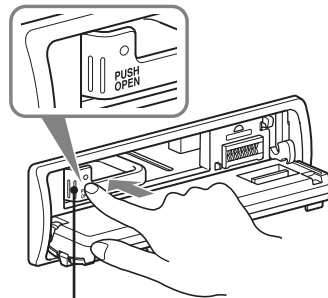

TUNE TRAY

- 3 Connect the supplied adaptor to the USB connector.

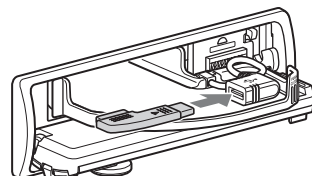

4 Connect the iPod to the supplied adaptor.

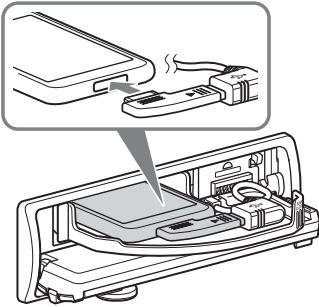

5 Slide in the TUNE TRAY by pressing CLOSE on the TUNE TRAY until it locks shut.

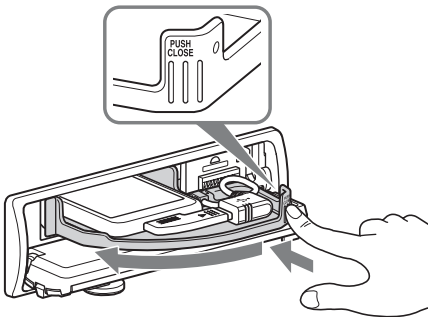

6 Close the front panel.

The iPod will turn on automatically, and the display will appear on the iPod screen as below.*



The tracks on the iPod start playing automatically from the point last played. If an iPod is already connected, to start playback press **(SOURCE/OFF)** repeatedly until "USB" appears. ("IPOD" appears in the display when iPod is recognized.)

* Display differs depending on the iPod, or may not appear in the case of an iPod touch being connected.

7 Adjust the volume.

Press **(SOURCE/OFF)** for 1 second to stop playback.

Removing the iPod

- 1 Stop the iPod playback.
- 2 Press **(OPEN)**.
- 3 Press **PUSH OPEN** on the **TUNE TRAY**.
- 4 Remove the iPod.
- 5 Slide in the **TUNE TRAY**, and close the front panel.

Notes

- Do not remove the iPod during playback, otherwise data may be damaged.
- Do not place non-iPod devices on the **TUNE TRAY**, or foreign objects, such as coins, keys, cards, liquids, etc.
- Do not place a flammable object such as a lighter on the **TUNE TRAY**, as this may cause smoke, fire, or other accident.
- For iPod users, use the supplied adaptor XA-50IP. It is designed for use with this unit only, and should not be used with the other USB devices.
- This unit cannot recognize iPod via a USB hub.
- Slide in the **TUNE TRAY** and close the front panel before playback, as damage may result in the case of an obstruction in the car, etc.
- If the front panel does not fully open because of the dashboard shape at the installation position, detach the front panel and open the **TUNE TRAY** manually. For how to detach the front panel, see page 7.
- It is extremely dangerous to connect or remove the iPod while driving.

Tips

- When the ignition key is turned to the **ACC** position, and the unit is on, the iPod will be recharged.
- If the iPod is disconnected during playback, "NO DEV" appears in the display of the unit.

Resuming mode

When the iPod is connected, the mode of this unit changes to resuming mode and playback starts in the mode set by the iPod. In resuming mode, repeat/shuffle play does not function.

Display items

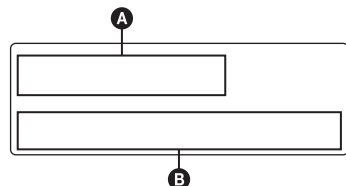

- A** Source, Track name, Artist name, Album name
- B** Track name, Artist name, Album name, Track number/Elapsed playing time, Clock

To change display items **A**, **B**, press **(DSPL)**.

continue to next page →

Tip

When album/podcast/genre/artist/playlist is changed, its item number appears momentarily.

Note

Some letters stored in iPod may not be displayed correctly.

After 3 seconds, the setting is complete.

To return to normal play mode, select “OFF.”

Repeat play

1 During playback, press and hold the select button.

The setup display appears.

2 Press the select button repeatedly until the “REPEAT” appears.

3 Rotate the control dial to select the play mode.

4 Press and hold the select button.

The setup is complete and the display returns to normal play mode.

Select	To play
REPEAT-TRK	track repeatedly.
REPEAT-ALB	album repeatedly.
REPEAT-PCS	podcast repeatedly.
REPEAT-ART	artist repeatedly.
REPEAT-PLY	playlist repeatedly.
REPEAT-GNR	genre repeatedly.

To return to normal play mode, select “REPEAT-OFF.”

Shuffle play

1 During playback, press and hold (ZAP/SHUF).

The lower half of the display starts flashing.

2 Press (ZAP/SHUF) repeatedly until the desired setting appears.



Select	To play
ALBUM	album in random order.
PODCAST	podcast in random order.
ARTIST	artist in random order.
PLAYLIST	playlist in random order.
GENRE	genre in random order.
DEVICE	device in random order.

Other functions

Changing the sound settings

Adjusting the sound characteristics

- 1 Press the select button repeatedly until the desired item appears.
- 2 Rotate the control dial to adjust the selected item.
- 3 Press \rightarrow (BACK).
The setting is complete and the display returns to normal reception/play mode.

The following items can be set (follow the page reference for details):

EQ3

Selects an equalizer curve from 7 music types (XPLOD, VOCAL, EDGE, CRUISE, SPACE, GRAVITY, CUSTOM or OFF).

DSO (Dynamic Soundstage Organizer)

Creates a more ambient sound field.

To select the DSO mode: "1," "2," "3" or "OFF."
The larger the number, the more enhanced the effect.

LOW*1, MID*1, HIGH*1 (page 19)

BALANCE

Adjusts the sound balance between the left and right speakers.

FADER

Adjusts the relative level between the front and rear speakers.

SUB*2 (Subwoofer volume)

Adjusts the subwoofer volume.

AUX LV*3 (AUX level)

Adjusts the volume level for each connected auxiliary equipment: "+18 dB" – "0 dB" – "-8 dB."

This setting negates the need to adjust the volume level between sources.

*1 When EQ3 is activated.

*2 When the audio output is set to "SUB-OUT" (page 20).

"ATT" is displayed at the lowest setting, and can be adjusted up to 21 steps.

*3 When AUX source is activated (page 21).

Customizing the equalizer curve — EQ3

"CUSTOM" of EQ3 allows you to make your own equalizer settings.

- 1 Select a source, then press the select button repeatedly to select "EQ3."
- 2 Rotate the control dial to select "CUSTOM."
- 3 Press the select button repeatedly until "LOW," "MID" or "HIGH" appears.
- 4 Rotate the control dial to adjust the selected item.

The volume level is adjustable in 1 dB steps, from -10 dB to +10 dB.



Repeat steps 3 and 4 to adjust the equalizer curve.

To restore the factory-set equalizer curve, press and hold the select button before the setting is complete.

- 5 Press \rightarrow (BACK).

The setting is complete and the display returns to normal reception/play mode.

Tip

Other equalizer types are also adjustable.

Adjusting setup items — SET

- 1 Press and hold the select button.
The setup display appears.
- 2 Press the select button repeatedly until the desired item appears.
- 3 Rotate the control dial to select the setting (example "ON" or "OFF").
- 4 Press and hold the select button.
The setup is complete and the display returns to normal reception/play mode.

Note

Displayed items will differ, depending on the source and setting.

The following items can be set (follow the page reference for details):

continue to next page \rightarrow

CLOCK-ADJ (Clock Adjust) (page 6)

CT (Clock Time)

Activates the CT function: "ON," "OFF"
(page 13, 14).

BEEP

Activates the beep sound: "ON," "OFF."

AUX-A*1 (AUX Audio)

Activates the AUX source display: "ON,"
"OFF" (page 21).

AUTO OFF

Shuts off automatically after a desired time
when the unit is turned off: "NO," "30S
(Seconds)," "30M (Minutes)," "60M (Minutes)."

SUB/REAR*1

Switches the audio output: "SUB-OUT"
(subwoofer), "REAR-OUT" (power amplifier).

DEMO (Demonstration)

Activates the demonstration: "ON," "OFF."

DIMMER

Changes the display brightness.

- "AT": to dim the display automatically when
you turn lights on. (Available only when the
illumination control lead is connected.)
- "ON": to dim the display.
- "OFF": deactivate the dimmer.

CONTRAST

Adjusts the contrast for a clear view of the
display, suitable for the installed viewing angle.
The contrast level is adjustable in 7 steps.

LV-METER (Level Meter)

Activates the level meter: "ON," "OFF."

A.SCRL (Auto Scroll)

Scrolls long items automatically: "ON," "OFF."

REPEAT (page 16, 18)

LOCAL (Local Seek Mode)

- "ON": to only tune into stations with stronger
signals.
- "OFF": to tune normal reception.

MONO*2 (Monaural Mode)

Selects monaural reception mode to improve
poor FM reception: "ON," "OFF."

ZAP.TIME (Zappin Time)

Selects the playback time for the ZAPPIN
function.

- "ZAP.TIME-1 (about 6 seconds),"
- "ZAP.TIME-2 (about 15 seconds),"
- "ZAP.TIME-3 (about 30 seconds)."

LPF*3 (Low Pass Filter)

Selects the subwoofer cut-off frequency: "OFF,"
"80Hz," "100Hz," "120Hz," "140Hz," "160Hz."

SUB*3 (Subwoofer Phase)

Selects the subwoofer phase: "NORM," "REV."

HPF (High Pass Filter)

Selects the front/rear speaker cut-off frequency:
"OFF," "80Hz," "100Hz," "120Hz," "140Hz,"
"160Hz."

LOUD (Loudness)

Reinforces bass and treble for clear sound at low
volume levels: "ON," "OFF."

DM+

Activates the DM+ function: "ON," "OFF."

BTM (page 12)

*1 *When the unit is turned off.*

*2 *When FM is received.*

*3 *When the audio output is set to "SUB-OUT."*

Using optional equipment

Auxiliary audio equipment

By connecting an optional portable audio device to the AUX input jack (stereo mini jack) on the unit and then simply selecting the source, you can listen on your car speakers. The volume level is adjustable for any difference between the unit and the portable audio device. Follow the procedure below:

Connecting the portable audio device

- 1 Turn off the portable audio device.
- 2 Turn down the volume on the unit.
- 3 Connect to the unit.

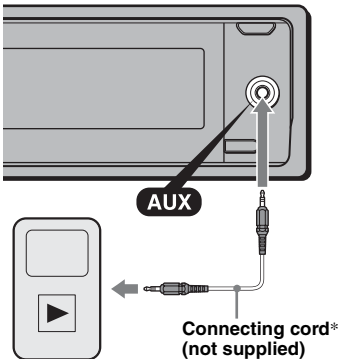

* Be sure to use a straight type plug.

Adjust the volume level

Be sure to adjust the volume for each connected audio device before playback.

- 1 Turn down the volume on the unit.
- 2 Press **(SOURCE/OFF)** repeatedly until "AUX" appears. After that, "AUX FRONT IN" appears.
- 3 Start playback of the portable audio device at a moderate volume.
- 4 Set your usual listening volume on the unit.
- 5 Adjust the input level (page 19).

Additional Information

Precautions

- Cool off the unit beforehand if your car has been parked in direct sunlight.
- Power antenna (aerial) extends automatically.

Playback order of MP3/WMA/AAC files

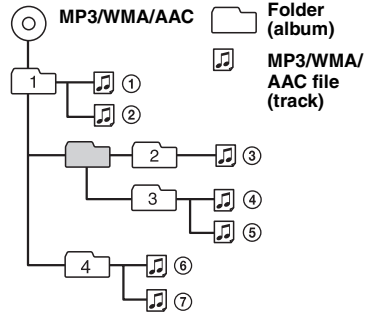

About Device Inside Alert

If you turn the ignition switch to the OFF position without removing the USB device or iPod, "DEVICE INSIDE" will appear in the display.



Open the front panel to remove the USB device or iPod.

If the front panel is detached when the ignition is turned off.

The Device Inside Alert LED flashes.

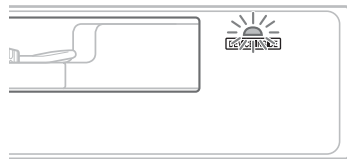

Tip

For how to remove the USB device or iPod, see page 15 (USB), 17 (iPod).

Note

The Device Inside Alert will only sound if the built-in amplifier is used.

About iPod

- You can connect to the following iPod models. Update your iPod devices to the latest software before use.

Made for

- iPod touch (2nd generation)
 - iPod touch (1st generation)
 - iPod classic
 - iPod with video
 - iPod nano (5th generation)
 - iPod nano (4th generation)
 - iPod nano (3rd generation)
 - iPod nano (2nd generation)
 - iPod nano (1st generation)
- “Made for iPod” means that an electronic accessory has been designed to connect specifically to iPod and has been certified by the developer to meet Apple performance standards.
 - Apple is not responsible for the operation of this device or its compliance with safety and regulatory standards.

If you have any questions or problems concerning your unit that are not covered in this manual, consult your nearest Sony dealer.

Maintenance

Replacing the lithium battery of the card remote commander

Under normal conditions, the battery will last approximately 1 year. (The service life may be shorter, depending on the conditions of use.) When the battery becomes weak, the range of the card remote commander becomes shorter. Replace the battery with a new CR2025 lithium battery. Use of any other battery may present a risk of fire or explosion.

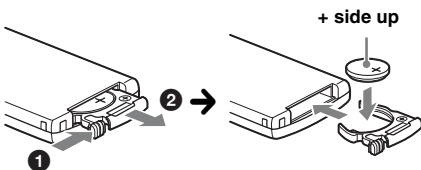

Notes on the lithium battery

- Keep the lithium battery out of the reach of children. Should the battery be swallowed, immediately consult a doctor.
- Wipe the battery with a dry cloth to assure a good contact.
- Be sure to observe the correct polarity when installing the battery.
- Do not hold the battery with metallic tweezers, otherwise a short-circuit may occur.

WARNING

Battery may explode if mistreated. Do not recharge, disassemble, or dispose of in fire.

Fuse replacement

When replacing the fuse, be sure to use one matching the amperage rating stated on the original fuse. If the fuse blows, check the power connection and replace the fuse. If the fuse blows again after replacement, there may be an internal malfunction. In such a case, consult your nearest Sony dealer.

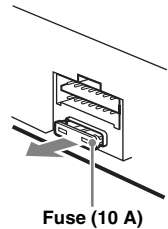

Cleaning the connectors

The unit may not function properly if the connectors between the unit and the front panel are not clean. In order to prevent this, detach the front panel (page 7) and clean the connectors with a cotton swab. Do not apply too much force. Otherwise, the connectors may be damaged.

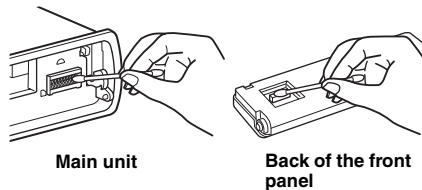

Notes

- For safety, turn off the ignition before cleaning the connectors, and remove the key from the ignition switch.
- Never touch the connectors directly with your fingers or with any metal device.

Removing the unit

1 Remove the protection collar.

- 1 Detach the front panel (page 7).
- 2 Pinch both edges of the protection collar, then pull it out.

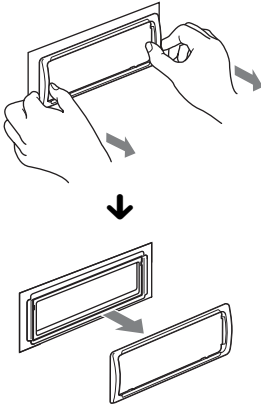

2 Remove the unit.

- 1 Insert both release keys simultaneously until they click.

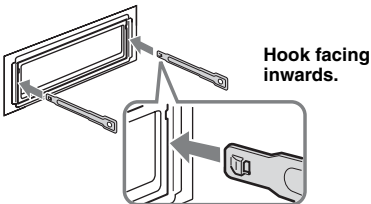

- 2 Pull the release keys to unseat the unit.

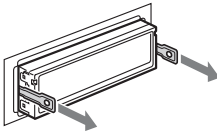

- 3 Slide the unit out of the mounting.

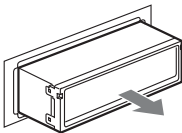

Specifications

FOR UNITED STATES CUSTOMERS. NOT APPLICABLE IN CANADA, INCLUDING IN THE PROVINCE OF QUEBEC.

POUR LES CONSOMMATEURS AUX ÉTATS-UNIS. NON APPLICABLE AU CANADA, Y COMPRIS LA PROVINCE DE QUÉBEC.

AUDIO POWER SPECIFICATIONS



CEA2006 Standard
Power Output: 17 Watts RMS \times 4 at 4 Ohms $<$ 1% THD+N
SN Ratio: 80 dBA
(reference: 1 Watt into 4 Ohms)

Tuner section

FM

Tuning range: 87.5 – 107.9 MHz

Antenna (aerial) terminal:

External antenna (aerial) connector

Intermediate frequency: 150 kHz

Usable sensitivity: 10 dBf

Selectivity: 75 dB at 400 kHz

Signal-to-noise ratio: 70 dB (mono)

Separation: 40 dB at 1 kHz

Frequency response: 20 – 15,000 Hz

AM

Tuning range: 530 – 1,710 kHz

Antenna (aerial) terminal:

External antenna (aerial) connector

Intermediate frequency: 25 kHz

Sensitivity: 26 μ V

USB Player section

Interface: USB (Full-speed)

Maximum current: 500 mA

Power amplifier section

Output: Speaker outputs

Speaker impedance: 4 – 8 ohms

Maximum power output: 52 W \times 4 (at 4 ohms)

General

Outputs:

Audio outputs terminal (front, sub/rear switchable)

Power antenna (aerial) relay control terminal

Power amplifier control terminal

Inputs:

BUS control input terminal

BUS audio input terminal

Remote controller input terminal

Antenna (aerial) input terminal

Telephone ATT control terminal

Illumination control terminal

AUX input jack (stereo mini jack)

USB signal input connector

continue to next page → **23**

Tone controls:

Low: ± 10 dB at 60 Hz (XPLOD)

Mid: ± 10 dB at 1 kHz (XPLOD)

High: ± 10 dB at 10 kHz (XPLOD)

Power requirements: 12 V DC car battery
(negative ground (earth))

Dimensions: Approx. 178 × 50 × 180 mm
(7 ¹/₈ × 2 × 7 ¹/₈ in) (w/h/d)

Mounting dimensions: Approx. 182 × 53 × 163 mm
(7 ¹/₄ × 2 ¹/₈ × 6 ¹/₂ in) (w/h/d)

Mass: Approx. 1.0 kg (2 lb 4 oz)

Supplied accessories:

Card remote commander: RM-X151

USB connector for iPod XA-50IP

Parts for installation and connections (1 set)

Optional accessories/equipment:

BUS cable (supplied with an RCA pin cord):

Source selector: XA-C40

HD Radio™ tuner: XT-100HD

Walkman adaptor XA-50WM

Your dealer may not handle some of the above listed accessories. Please ask the dealer for detailed information.

Design and specifications are subject to change without notice.

Troubleshooting

The following checklist will help you remedy problems you may encounter with your unit. Before going through the checklist below, check the connection and operating procedures.

If the problem is not solved, visit the following support site.

Support site

<http://esupport.sony.com>

<http://www.sony.com/mobileAV>

General**No power is being supplied to the unit.**

- Check the connection or fuse.
- If the unit is turned off and the display disappears, it cannot be operated with the remote commander.
→ Turn on the unit.

The power antenna (aerial) does not extend.

The power antenna (aerial) does not have a relay box.

No sound.

- The ATT function is activated, or the Telephone ATT function (when the interface cable of a car telephone is connected to the ATT lead) is activated.
- The position of the fader control "FADER" is not set for a 2-speaker system.

No beep sound.

- The beep sound is canceled (page 20).
- An optional power amplifier is connected and you are not using the built-in amplifier.

The contents of the memory have been erased.

- The RESET button has been pressed.
→ Store again into the memory.
- The power supply lead or battery has been disconnected or it is not connected properly.

Stored stations and correct time are erased.**The fuse has blown.****Makes noise when the position of the ignition is switched.**

The leads are not matched correctly with the car's accessory power connector.

During playback or reception, demonstration mode starts.

If no operation is performed for 5 minutes with "DEMO-ON" set, demonstration mode starts.
→ Set "DEMO-OFF" (page 20).

The display disappears from/does not appear in the display window.

- The dimmer is set "DIMMER-ON" (page 20).
- The display disappears if you press and hold (SOURCE/OFF).
→ Press (SOURCE/OFF) on the unit until the display appears.
- The connectors are dirty (page 22).

The Auto Off function does not operate.

The unit is turned on. The Auto Off function activates after turning off the unit.

→ Turn off the unit.

DSO does not function.

- Depending on the type of car interior or type of music, DSO may not have a desirable effect.

Radio reception

The stations cannot be received.

The sound is hampered by noises.

- The connection is not correct.
 - Connect a power antenna (aerial) control lead (blue) or accessory power supply lead (red) to the power supply lead of a car's antenna (aerial) booster (only when your car has built-in FM/AM antenna (aerial) in the rear/side glass).
 - Check the connection of the car antenna (aerial).
 - If the auto antenna (aerial) will not go up, check the connection of the power antenna (aerial) control lead.
 - When the DSO mode is on, the sound is sometimes hampered by noises.
 - Set the DSO mode to "OFF" (page 19).

Preset tuning is not possible.

- Store the correct frequency in the memory.
- The broadcast signal is too weak.

Automatic tuning is not possible.

- Setting of the local seek mode is not correct.
 - Tuning stops too frequently:
 - Set "LOCAL-ON" (page 20).
 - Tuning does not stop at a station:
 - Set "LOCAL-OFF" (page 20).
- The broadcast signal is too weak.
 - Perform manual tuning.

During FM reception, the "ST" indication flashes.

- Tune in the frequency accurately.
- The broadcast signal is too weak.
 - Set "MONO-ON" (page 20).

An FM program broadcast in stereo is heard in monaural.

The unit is in monaural reception mode.

→ Set "MONO-OFF" (page 20).

RDS

PTY displays "- - - - -"

- The current station is not an RDS station.
- RDS data has not been received.
- The station does not specify the program type.

USB playback

You cannot play back items via a USB hub.

This unit cannot recognize USB devices via a USB hub.

Cannot play back items.

A USB device does not work.
→ Reconnect it.

The USB device takes longer to play back.

The USB device contains files with a complicated tree structure.

The display items do not scroll.

- A large number of characters may not scroll.
- "A.SCRL" is set to "OFF."
 - Set "A.SCRL-ON" (page 20).
 - Press and hold (DSPL) (SCRL).

A beep sounds.

During playback, the USB device has been disconnected.

→ Before disconnecting a USB device, make sure to stop playback first for data protection.

The sound is intermittent.

The sound may be intermittent at a high-bit-rate of more than 320 kbps.

Error displays/Messages

CHECKING

The unit is confirming the connection of a USB device.

→ Wait until confirming the connection is finished.

DEVICE INSIDE

If you turn the ignition switch to the OFF position without removing the USB device or iPod, "DEVICE INSIDE" will appear in the display.

ERROR

USB device was not automatically recognized.

→ Reconnect it again.

FAILURE (Illuminates until any button is pressed.)

The connection of speakers/amplifiers is incorrect.

→ See the installation/connections manual of this model to check the connection.

FAILURE (Illuminates for about 1 second.)

When the SAT tuner is connected, storing an SAT radio channel into a preset failed.

→ Be sure to receive the channel that you want to store, then try it again.

HUB NO SUPRT (HUB Not Support)

USB hub is not supported on this unit.

L. SEEK +/-

The local seek mode is on during automatic tuning.

NO DEV (No Device)

USB is selected as source without a USB device connected. A USB device or a USB cable has been disconnected during playback.

→ Be sure to connect a USB device and USB cable.

NO MUSIC

The USB device does not contain a music file.

→ Connect a USB device with a music file in it.

NO NAME

A album/artist/track name is not written in the track.

continue to next page →

OFFSET

There may be an internal malfunction.

- Check the connection. If the error indication remains on in the display, consult your nearest Sony dealer.

OVERLOAD

USB device is overloaded.

- Disconnect the USB device, then change the source by pressing (SOURCE/OFF).
- Indicates that the USB device is out of order, or an unsupported device is connected.

READ

The unit is reading all track and album information on the USB device.

- Wait until reading is complete and playback starts automatically.

RESET

USB device cannot be operated due to a problem.

- Press the RESET button (page 6).

USB NO SUPRT (USB Not Support)

The connected USB device is not supported.

- For details on the compatibility of your USB device, visit the support site.

“LLLL” or “rrrr”

During reverse or fast-forward, you have reached the beginning or the end of the USB device and you cannot go any further.

“_”

The character cannot be displayed with the unit.

If these solutions do not help improve the situation, consult your nearest Sony dealer.

Pour plus de sécurité, installez cet appareil dans le tableau de bord de votre véhicule. Pour de plus amples informations sur l'installation et les raccordements, reportez-vous au manuel d'installation et de raccordement fourni.



Le logo « HD Radio Ready » indique que ce produit commande un récepteur HD Radio™ Sony (vendu séparément).

Pour obtenir plus d'informations sur le fonctionnement du récepteur HD Radio™, veuillez vous reporter au mode d'emploi du récepteur HD Radio™.

HD Radio™ et le logo HD Radio Ready sont des marques propriétaires d'iBiquity Digital Corp.



Le logo « SAT Radio Ready » indique que ce produit commande un module récepteur radio satellite

(vendu séparément). Consultez votre détaillant agréé Sony le plus proche pour en savoir plus sur le fonctionnement du module récepteur radio satellite.

« SAT Radio », « SAT Radio Ready », les logos SAT Radio et SAT Radio Ready, ainsi que toutes les marques associées sont des marques de commerce de Sirius XM Radio Inc. et de XM Satellite Radio Inc.

ZAPPIN est une marque de commerce de Sony Corporation.

« WALKMAN » et le logo « WALKMAN » sont des marques déposées de Sony Corporation.



Windows Media et le logo Windows sont des marques de commerce ou des marques déposées de Microsoft

Corporation aux États-Unis et/ou dans d'autres pays.

iPod est une marque commerciale de Apple Inc., déposée aux États-Unis et dans d'autres pays/régions.

Licence de la technologie de codage audio MPEG Layer-3 et des brevets obtenue de Fraunhofer IIS et Thomson.

Ce produit est protégé par des droits de propriété intellectuelle de Microsoft Corporation. Toute utilisation ou diffusion de la technologie décrite sortant du cadre de l'utilisation de ce produit est interdite sans licence accordée par Microsoft ou une filiale autorisée de Microsoft.

Les fournisseurs de ce contenu utilisent la technologie de gestion des droits numériques pour Windows Media contenue dans cet appareil (« WM-DRM ») pour protéger l'intégrité de leur contenu (« Contenu sécurisé ») pour que la propriété intellectuelle, y compris les droits d'auteur, de ce contenu, ne soit pas détournée.

Cet appareil utilise le logiciel WM-DRM pour lire le contenu sécurisé (« Logiciel WM-DRM »). Si la sécurité du logiciel WM-DRM de cet appareil a été compromise, les propriétaires du contenu sécurisé (« Propriétaires du contenu sécurisé ») peuvent exiger de Microsoft qu'il refuse le droit au logiciel WM-DRM d'acquiescer de nouvelles licences pour copier, afficher et/ou lire le contenu sécurisé. La révocation ne modifie pas l'autorisation du logiciel WM-DRM de lire le contenu non protégé. Une liste des logiciels WM-DRM révoqués est envoyée sur votre appareil lorsque vous téléchargez une licence relative au contenu sécurisé à partir d'Internet ou d'un ordinateur. Microsoft peut également, conjointement à cette licence, télécharger les listes de révocation sur votre appareil pour le compte des propriétaires du contenu sécurisé.

Avertissement si le contact de votre véhicule ne comporte pas de position ACC

Veillez à régler la fonction arrêt automatique (page 20).

L'appareil s'éteint complètement et automatiquement après le laps de temps choisi une fois l'appareil arrêté afin d'éviter que la batterie ne se décharge.

Si vous n'activez pas la fonction arrêt automatique, appuyez sur la touche (SOURCE/OFF) et maintenez-la enfoncée jusqu'à ce que l'affichage disparaisse chaque fois que vous coupez le contact.

Préparation

Réinitialisation de l'appareil	6
Annulation du mode DEMO	6
Préparation de la mini-télécommande	6
Réglage de l'horloge	6
Retrait de la façade	7
Installation de la façade	7

Emplacement des commandes et opérations de base

Appareil principal	8
Mini-télécommande RM-X151	10
Recherche d'une plage	11
Recherche d'une plage par nom	
— Quick-BrowZer	11
Recherche d'une plage en écoutant des passages de plages — ZAPPIN™	12

Radio

Mémorisation et réception des stations	12
Mémorisation automatique — BTM	12
Mémorisation manuelle	12
Réception des stations mémorisées	13
Syntonisation automatique	13
RDS	13
Aperçu	13
Sélection de PTY	14
Réglage de la fonction CT	14

Périphériques USB

Lecture d'un périphérique USB	14
Éléments d'affichage	15
Lecture répétée	16
Lecture aléatoire	16

iPod

Lecture d'un iPod	17
Éléments d'affichage	18
Lecture répétée	18
Lecture aléatoire	19

Autres fonctions

Changement des réglages du son	19
Réglage des caractéristiques du son	19
Personnalisation de la courbe de l'égaliseur	
— EQ3	20
Réglage des paramètres de configuration	
— SET	20
Utilisation d'un appareil en option	21
Appareil audio auxiliaire	21

Informations complémentaires

Précautions	22
Ordre de lecture des fichiers	
MP3/WMA/AAC	22
À propos de l'alerte Device Inside	22
À propos de l'iPod	22
Entretien	22
Démontage de l'appareil	23
Caractéristiques techniques	24
Dépannage	25
Affichage des erreurs et messages	26

Sites d'assistance

Si vous avez des questions ou si vous souhaitez consulter les dernières informations d'assistance sur ce produit, visitez les sites Web suivants :

<http://esupport.sony.com>

<http://www.sony.com/mobileAV>

Fournissent des informations sur :

- Les modèles et les fabricants de lecteurs audio numériques compatibles
- Les fichiers MP3/WMA/AAC pris en charge

Préparation

Réinitialisation de l'appareil

Avant la première utilisation de l'appareil ou après avoir remplacé la batterie du véhicule ou modifié les raccordements, vous devez réinitialiser l'appareil.

Retirez la façade (page 7), puis appuyez sur la touche RESET (page 8) avec un objet pointu tel qu'un stylo à bille.

Remarque

Une pression sur la touche RESET remet l'heure à zéro et efface certaines informations mémorisées.

Annulation du mode DEMO

Vous pouvez désactiver l'affichage de démonstration qui apparaît lors de l'arrêt de l'appareil.

1 Appuyez sur la touche de sélection et maintenez-la enfoncée.

L'écran de configuration apparaît.

2 Appuyez plusieurs fois sur la touche de sélection jusqu'à ce que l'indication « DEMO » apparaisse.

3 Tournez la molette de réglage pour sélectionner « DEMO-OFF ».

4 Appuyez sur la touche de sélection et maintenez-la enfoncée.

Le réglage est terminé et la fenêtre d'affichage retourne au mode de réception/lecture normal.

Préparation de la mini-télécommande

Retirez la feuille de protection.

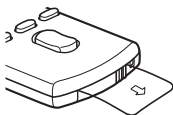

Conseil

Pour obtenir des informations sur la façon de remplacer la pile, reportez-vous à la page 22.

Réglage de l'horloge

L'horloge numérique fonctionne suivant un cycle de 12 heures.

1 Appuyez sur la touche de sélection et maintenez-la enfoncée.

L'écran de configuration apparaît.

2 Appuyez plusieurs fois sur la touche de sélection jusqu'à ce que « CLOCK-ADJ » apparaisse.

3 Appuyez sur +▶▶▶.

L'indication des heures clignote.

4 Tournez la molette de réglage pour régler l'heure et les minutes.

Appuyez sur -◀◀◀/+▶▶▶ pour déplacer l'indication numérique.

5 Appuyez sur la touche de sélection après avoir réglé les minutes.

Le réglage est terminé et l'horloge démarre.

Pour afficher l'horloge, appuyez sur (DSPL). Appuyez à nouveau sur (DSPL) pour retourner à l'écran précédent.

Conseil

Vous pouvez régler l'horloge automatiquement à l'aide de la fonction RDS (page 14).

Retrait de la façade

Vous pouvez retirer la façade de cet appareil pour le protéger du vol.

Alarme d'avertissement

Si vous mettez la clé de contact en position OFF sans retirer la façade, l'alarme d'avertissement retentit pendant quelques secondes. L'alarme retentit uniquement lorsque l'amplificateur intégré est utilisé.

1 Appuyez sur la touche (SOURCE/OFF) et maintenez-la enfoncée.

L'appareil s'éteint.

2 Appuyez sur (OPEN).

La façade bascule automatiquement vers le bas.

3 Faites coulisser la façade vers la droite, puis tirez doucement vers vous l'extrémité gauche de la façade.

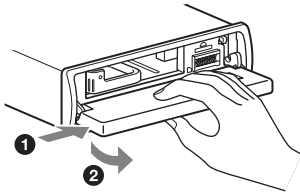

Remarques

- N'exercez pas de pression excessive sur la façade ou la fenêtre d'affichage et ne la laissez pas tomber.
- N'exposez pas la façade à des températures ou taux d'humidité élevés. Évitez de la laisser dans un véhicule stationné ou sur le tableau de bord ou la plage arrière.
- Si « DEVICE INSIDE » apparaît dans la fenêtre d'affichage ou que le voyant DEL d'alerte Device Inside clignote, retirez la façade et le périphérique USB ou iPod.

Installation de la façade

Placez l'orifice (A) de la façade sur la tige (B) de l'appareil, puis poussez doucement sur le côté gauche pour l'engager en position.

Appuyez sur la touche (SOURCE/OFF) de l'appareil pour le faire fonctionner.

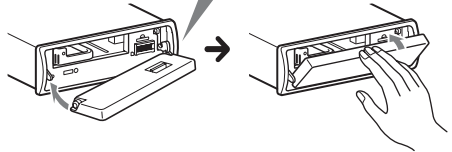
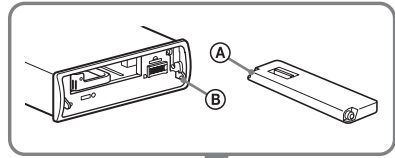

Remarque

Ne posez rien sur la face interne de la façade.

Emplacement des commandes et opérations de base

Appareil principal

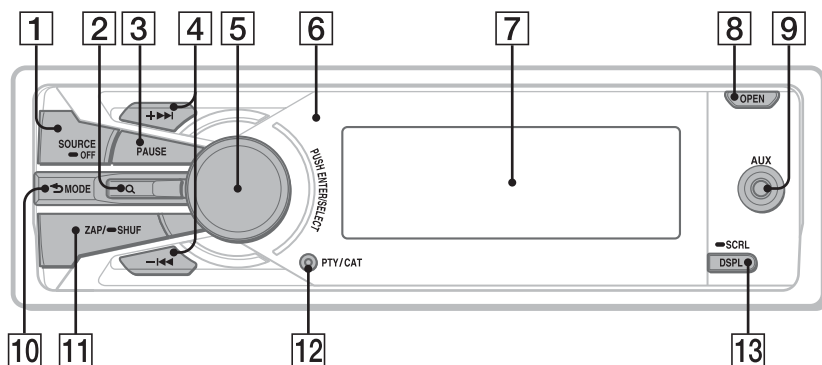

Sans la façade

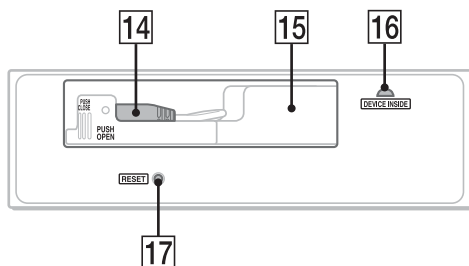

Cette section contient les instructions relatives à l'emplacement des commandes et aux opérations de base.

Pour plus de détails, reportez-vous aux pages correspondantes.

1 Touche SOURCE/OFF*1

Appuyez pour mettre l'appareil en marche/ changer la source (Radio/USB/AUX).

Appuyez pendant 1 seconde pour éteindre l'appareil.

Appuyez pendant plus de 2 secondes pour éteindre l'appareil et faire disparaître l'affichage.

2 Touche Q (BROWSE)*2 page 11, 13

Permet d'établir une liste des fréquences (Radio) ; de passer en mode Quick-BrowZer (USB).

3 Touche PAUSE

Permet d'interrompre la lecture. Pour annuler l'opération, appuyez à nouveau sur cette touche.

4 Touches + >>>/- <<<

Radio :

Permettent d'effectuer une syntonisation automatique (appuyez) ; de rechercher une station manuellement (appuyez sur la touche et maintenez-la enfoncée).

USB :

Permettent de sauter des plages (appuyez) ; de sauter des plages en continu (appuyez, puis appuyez à nouveau dans un délai d'environ 1 seconde et maintenez la touche enfoncée) ; d'effectuer une avance/un retour rapide dans une plage (appuyez sur la touche et maintenez-la enfoncée).

5 Molette de réglage/touche de sélection page 19, 20

Permet de régler le niveau de volume (tournez) ; de sélectionner des paramètres de configuration (appuyez et tournez).

6 Récepteur de la mini-télécommande

7 Fenêtre d'affichage

8 Touche OPEN page 7

9 Prise d'entrée AUX page 21

Permet de raccorder un appareil audio portatif.

10 ↶ (BACK)/MODE*1 page 11, 12, 19

Permet de retourner à l'affichage précédent/ de sélectionner la bande radio (FM/AM).

11 Touche ZAP/SHUF page 12, 16, 19

Permet de passer en mode ZAPPIN™ (appuyez) ; de sélectionner le mode de lecture aléatoire (appuyez sur la touche et maintenez-la enfoncée).

12 Touche PTY/CAT*3 page 14

Permet de sélectionner PTY en mode RDS.

13 Touche DSPL (affichage)/SCRL (défilement) page 13, 15, 18

Permet de modifier les éléments d'affichage (appuyez) ; de faire défiler un élément d'affichage (appuyez sur la touche et maintenez-la enfoncée).

14 Connecteur USB (situé sur le TUNE TRAY) page 15, 17

Permet de raccorder un périphérique USB.

15 TUNE TRAY page 14, 17

Permet d'insérer un périphérique USB ou un iPod.

16 Voyant DEL d'alerte Device Inside page 22

17 Touche RESET page 6

*1 Si un récepteur radio HD ou un récepteur SAT est raccordé : lorsque vous appuyez sur (SOURCE/OFF), l'appareil raccordé (« HD », « XM » ou « SR ») apparaît dans la fenêtre d'affichage. De plus, si vous appuyez sur la touche (MODE), vous pouvez commuter la bande du récepteur radio HD ou la bande du récepteur SAT.

*2 Si un récepteur radio HD ou un récepteur SAT est raccordé : la liste inclut la radio HD ou radio SAT, respectivement.

*3 Lorsqu'un récepteur SAT est raccordé.

Recherche d'une plage

Recherche d'une plage par nom — Quick-BrowZer

Vous pouvez facilement rechercher une plage par catégorie sur un périphérique USB.

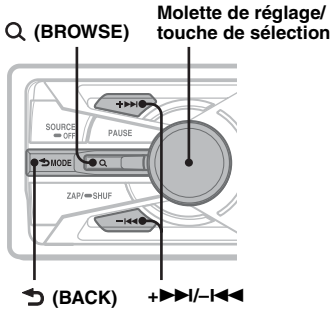

- 1 Appuyez sur Q (BROWSE).**
L'appareil passe en mode Quick-BrowZer et la liste des catégories de recherche apparaît.
- 2 Tournez la molette de réglage pour sélectionner la catégorie de recherche de votre choix, puis appuyez pour valider.**
- 3 Répétez l'étape 2 jusqu'à ce que la plage de votre choix soit sélectionnée.**
La lecture commence.

Pour retourner à l'écran précédent

Appuyez sur ↶ (BACK).

Pour quitter le mode Quick-BrowZer

Appuyez sur Q (BROWSE).

Remarque

Lorsque l'appareil passe en mode Quick-BrowZer, la lecture répétée ou aléatoire est annulée.

Recherche d'éléments par saut — Mode Jump

Lorsqu'une catégorie contient de nombreux éléments, vous pouvez rechercher rapidement l'élément de votre choix.

- 1 Appuyez sur +▶▶ en mode Quick-BrowZer.**
L'écran suivant apparaît.

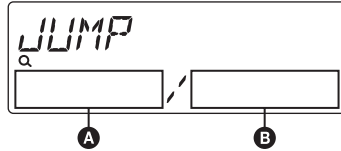

- A** Numéro de l'élément en cours
- B** Nombre total d'éléments dans la couche actuelle

Le nom de l'élément s'affiche ensuite.

- 2 Tournez la molette de réglage pour sélectionner l'élément souhaité ou un élément proche.**
L'appareil effectue des sauts par incrément de 10 % du nombre total d'éléments.
- 3 Appuyez sur la touche de sélection.**
L'affichage retourne au mode Quick-BrowZer et l'élément sélectionné apparaît.
- 4 Tournez la molette de réglage pour sélectionner l'élément de votre choix, puis appuyez pour valider.**
La lecture commence si l'élément sélectionné est une plage.

Pour annuler le mode Jump

Appuyez sur ↶ (BACK) ou —◀◀.

Recherche d'une plage en écoutant des passages de plages

— ZAPPIN™

Vous pouvez rechercher la plage de votre choix en écoutant successivement de courts passages des plages d'un périphérique USB.

Le mode ZAPPIN est approprié pour rechercher une plage en mode de lecture aléatoire ou répétée aléatoire.

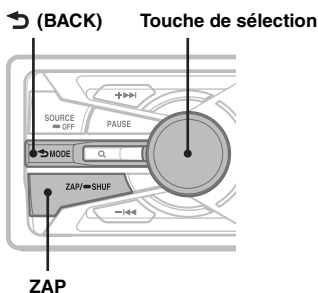

1 Appuyez sur **ZAP/SHUF** pendant la lecture.

Lorsque « ZAPPIN » s'affiche, la lecture démarre à partir d'un passage de la plage suivante.

Le passage est lu pendant la durée définie, puis un dé clic est émis et le passage suivant démarre.

Plage

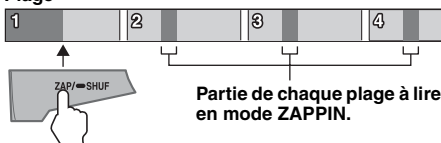

2 Appuyez sur la touche de sélection ou sur **ZAP/SHUF** pendant la lecture d'une plage que vous souhaitez écouter.

La plage que vous sélectionnez revient au mode de lecture normal à partir du début. Pour rechercher une autre plage en mode ZAPPIN, répétez les étapes 1 et 2.

Conseils

- Vous pouvez sélectionner le temps de lecture : environ 6 secondes/15 secondes/30 secondes (page 21). Vous ne pouvez pas sélectionner le passage de la plage en lecture.
- Appuyez sur **+>>>|<<<-** en mode ZAPPIN pour sauter une plage.
- Lorsque vous appuyez sur **(BACK)**, la lecture d'une plage est également confirmée.

Radio

Mémorisation et réception des stations

Attention

Pour syntoniser des stations pendant que vous conduisez, utilisez la fonction de mémorisation des meilleurs accords (BTM) afin d'éviter tout accident.

Mémorisation automatique — BTM

- 1 Appuyez plusieurs fois sur **(SOURCE/OFF)** jusqu'à ce que l'indication « TUNER » apparaisse. Pour changer de bande, appuyez plusieurs fois sur **(MODE)**. Vous pouvez sélectionner FM1, FM2, FM3, AM1 ou AM2.
- 2 Appuyez sur la touche de sélection et maintenez-la enfoncée. L'écran de configuration apparaît.
- 3 Appuyez plusieurs fois sur la touche de sélection jusqu'à ce que « BTM » apparaisse.
- 4 Appuyez sur **+>>>1**. L'appareil mémorise les stations dans la liste des stations présélectionnées en respectant l'ordre des fréquences. Un bip retentit lorsque le réglage est mémorisé.

Mémorisation manuelle

- 1 Lorsque vous captez la station que vous souhaitez mémoriser, appuyez sur **Q (BROWSE)**. La liste des stations présélectionnées s'affiche.
- 2 Tournez la molette de réglage pour sélectionner le numéro de présélection.
- 3 Appuyez sur la touche de sélection et maintenez-la enfoncée jusqu'à ce que « MEMORY » s'affiche.

(avec la mini-télécommande)

- 1 Lorsque vous captez la station que vous souhaitez mémoriser, appuyez sur une touche numérique (**1** à **6**) et maintenez-la enfoncée jusqu'à ce que « MEMORY » s'affiche.

Remarque

Si vous essayez de mémoriser une autre station sur la même touche numérique, la station mémorisée précédemment est effacée.

Réception des stations mémorisées

Vous pouvez sélectionner une station à syntoniser dans une liste.

1 Sélectionnez la bande, puis appuyez sur Q (BROWSE).

La liste des stations présélectionnées s'affiche.

2 Tournez la molette de réglage jusqu'à ce que la station souhaitée s'affiche.

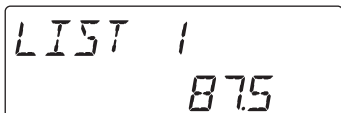

3 Appuyez sur la touche de sélection pour capter la station.

La fenêtre d'affichage retourne au mode de réception normal.

(avec la mini-télécommande)

1 Sélectionnez la bande, puis appuyez sur une touche numérique (1 à 6).

Syntonisation automatique

1 Sélectionnez la bande, puis appuyez sur +>>>|/|<<<- pour rechercher la station.

Le balayage s'interrompt lorsque l'appareil capte une station. Répétez cette procédure jusqu'à ce que vous captiez la station souhaitée.

Conseil

Si vous connaissez la fréquence de la station que vous souhaitez écouter, maintenez la touche +>>>|/|<<<- enfoncée pour localiser la fréquence approximativement, puis appuyez plusieurs fois sur +>>>|/|<<<- pour régler la fréquence avec précision (syntonisation manuelle).

RDS

Aperçu

Les stations de radio FM dotées des services RDS (Système de radiocommunication de données) transmettent des données numériques inaudibles en plus du signal d'émission de radio ordinaire.

Éléments d'affichage

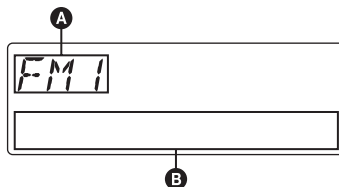

A Bande radio, fonction, fréquence, numéro de présélection

B Nom du service de l'émission, horloge, fréquence*, numéro de présélection

* Lorsque vous captez la station RDS, le symbole « * » est affiché à gauche de l'indication de fréquence.

Appuyez sur (DSPL) pour changer les éléments d'affichage **A** et **B**.

Services RDS

Cet appareil fournit automatiquement les services RDS comme suit :

PTY (Types d'émissions)

Affiche le type d'émission actuellement syntonisé. Recherche également votre type d'émission sélectionné.

CT (Heure)

Les données CT de la transmission RDS règlent l'horloge.

Remarques

- Selon le pays ou la région, certaines fonctions RDS peuvent ne pas être accessibles.
- Le système RDS ne fonctionnera pas si le signal est trop faible ou si la station que vous captez ne transmet pas de données RDS.

Sélection de PTY

- 1 Appuyez sur **(PTY)** pendant la réception FM.



Le nom du type d'émission en cours apparaît si la station transmet des données PTY.

- 2 Appuyez plusieurs fois sur **(PTY)** jusqu'à ce que le type d'émission souhaité apparaisse.

- 3 Appuyez sur **>>>|/|<<<**.

L'appareil commence à chercher une station diffusant le type d'émission sélectionné.

Type d'émission

NEWS (nouvelles), **INFORM** (information), **SPORTS** (sports), **TALK** (infovariétés), **ROCK** (rock), **CLS ROCK** (rock classique), **ADLT HIT** (succès adultes), **SOFT RCK** (rock détente), **TOP 40** (palmarès), **COUNTRY** (country), **OLDIES** (anciens succès), **SOFT** (détente), **NOSTALGA** (nostalgie), **JAZZ** (jazz), **CLASSICL** (classique), **R AND B** (rhythm and blues), **SOFT R B** (rhythm and blues léger), **LANGUAGE** (langue étrangère), **REL MUSC** (musique religieuse), **REL TALK** (infovariétés religieuses), **PERSNLTY** (personnalités), **PUBLIC** (publique), **COLLEGE** (collège), **WEATHER** (météo)

Remarques

- Vous ne pouvez pas utiliser cette fonction dans les pays ou régions où aucun service de données PTY n'est disponible.
- Il se peut que l'émission de radio captée diffère de celle que vous avez sélectionnée.

Réglage de la fonction CT

- 1 Réglez l'appareil à « CT-ON » dans le menu de configuration (page 20).

Remarques

- La fonction CT peut ne pas fonctionner même si une station RDS est captée.
- L'heure réglée par la fonction CT peut différer de l'heure réelle.

Périphériques USB

Pour plus de détails sur la compatibilité de votre périphérique USB, visitez notre site d'assistance.

Sites d'assistance

<http://esupport.sony.com>
<http://www.sony.com/mobileAV>

- Vous pouvez utiliser des périphériques USB de type MSC (stockage de masse) et MTP (protocole de transfert des médias) conformes à la norme USB.
- Les codecs correspondants sont MP3 (.mp3), WMA (.wma) et AAC (.m4a).
- Il est recommandé d'effectuer des copies de sauvegarde des données contenues dans le périphérique USB.

Remarques

- Raccordez le périphérique USB après avoir démarré le moteur.
Selon le périphérique USB utilisé, le raccordement avant le démarrage du moteur pourrait causer un problème de fonctionnement ou des dommages.
- Ne placez pas de téléphone cellulaire ou d'appareil avec fonctions de communication sans fil sur le TUNE TRAY car cela pourrait compromettre la réception des signaux téléphoniques ou interrompre la communication.
- Ne laissez pas un périphérique USB dans un véhicule stationné car cela pourrait entraîner des problèmes de fonctionnement.

Lecture d'un périphérique USB

- 1 Appuyez sur **(OPEN)**.

La façade bascule automatiquement vers le bas.

- 2 Appuyez sur la touche **PUSH OPEN** du TUNE TRAY.

Le TUNE TRAY s'ouvre tranquillement.

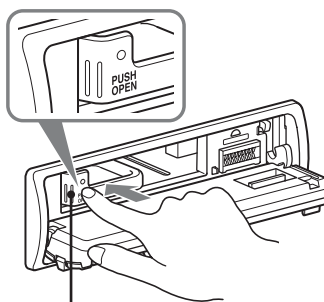

TUNE TRAY

3 Raccordez le périphérique USB au connecteur USB.

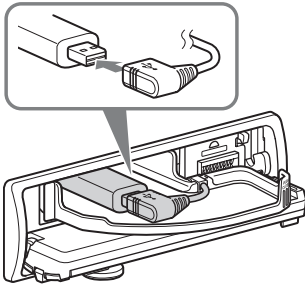

4 Faites glisser le TUNE TRAY vers l'intérieur en appuyant sur la touche CLOSE du TUNE TRAY jusqu'à ce qu'il se referme.

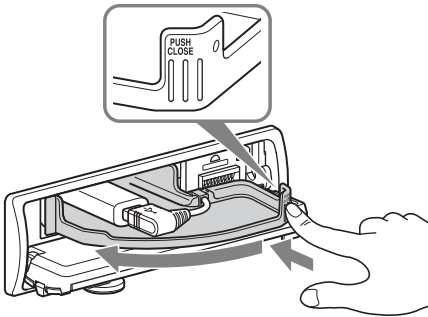

5 Fermez la façade.

La lecture commence.

Si un périphérique USB est déjà raccordé, appuyez plusieurs fois sur **(SOURCE/OFF)** jusqu'à ce que l'indication « USB » s'affiche pour lancer la lecture.

Appuyez sur **(SOURCE/OFF)** pendant 1 seconde pour arrêter la lecture.

Retrait du périphérique USB

- 1 Arrêtez la lecture du périphérique USB.
- 2 Appuyez sur **(OPEN)**.
- 3 Appuyez sur la touche PUSH OPEN du TUNE TRAY.
- 4 Retirez le périphérique USB.
- 5 Faites glisser le TUNE TRAY vers l'intérieur, puis fermez la façade.

Remarques

- Ne retirez pas le périphérique USB pendant la lecture car cela pourrait endommager les données USB.
- Ne placez pas d'appareils autres qu'un périphérique USB sur le TUNE TRAY, ni de corps étrangers tels que des pièces de monnaie, clés, cartes, liquides, etc.

- Ne placez pas d'objet inflammable tel qu'un briquet sur le TUNE TRAY car cela pourrait causer de la fumée, un incendie ou un accident.
- La capacité du plateau est d'environ $65 \times 17 \times 118 \text{ mm}$ ($2 \frac{9}{16} \times 2 \frac{1}{32} \times 4 \frac{5}{8} \text{ po}$) (l/h/p)
- Si le périphérique USB seul ou raccordé au câble USB ne s'insère pas facilement dans le TUNE TRAY, il est possible que sa taille excède la capacité du plateau.
Ne faites pas glisser le TUNE TRAY ou le câble USB vers l'intérieur en le forçant.
- Nous recommandons aux utilisateurs de « WALKMAN » de se servir de l'adaptateur XA-50WM en option. Il est conçu uniquement pour l'utilisation avec cet appareil, et il ne doit pas être utilisé avec les autres périphériques USB.
- Cet appareil ne peut pas reconnaître les périphériques USB raccordés au moyen d'un concentrateur USB.
- Faites glisser le TUNE TRAY vers l'intérieur et fermez la façade avant de démarrer la lecture, car des dommages pourraient survenir si un objet cause de l'obstruction dans la voiture, par exemple.
- Si la façade ne s'ouvre pas entièrement en raison de la forme du tableau de bord ou de la position d'installation, retirez la façade et ouvrez le TUNE TRAY manuellement.
Pour savoir comment retirer la façade, consultez la page 7.
- Il est extrêmement dangereux de raccorder ou retirer le périphérique USB pendant que vous conduisez.

Éléments d'affichage

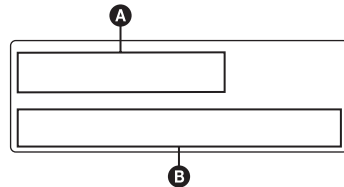

- A** Source, nom de plage, nom de l'artiste, nom de l'album
- B** Nom de plage, nom de l'artiste, numéro d'album*, nom d'album, numéro de plage/temps de lecture écoulé, horloge

* Le numéro d'album s'affiche uniquement lorsque vous changez d'album.

Appuyez sur **(DISPL)** pour changer les éléments d'affichage **A** et **B**.

Remarques

- Les paramètres affichés varient selon le périphérique USB, le format d'enregistrement et les réglages. Pour plus de détails, visitez notre site d'assistance.
- Le nombre maximal de données pouvant être affichées est le suivant :
 - dossiers (albums) : 128
 - fichiers (plages) par dossier : 500

suite à la page suivante →

- Selon la quantité de données enregistrées, la lecture peut mettre quelques instants à démarrer.
- La lecture de fichiers DRM (gestion des droits numériques) peut être impossible.
- Pendant la lecture ou l'avance/le retour rapide dans un fichier MP3/WMA/AAC VBR (débit binaire variable), le temps de lecture écoulé affiché peut être incorrect.
- La lecture des fichiers MP3/WMA/AAC suivants n'est pas prise en charge :
 - fichiers avec compression sans perte
 - fichiers avec protection des droits d'auteur

Lecture répétée

1 Pendant la lecture, appuyez sur la touche de sélection et maintenez-la enfoncée.

L'écran de configuration apparaît.

2 Appuyez plusieurs fois sur la touche de sélection jusqu'à ce que « REPEAT » s'affiche.

3 Tournez la molette de réglage pour sélectionner le mode de lecture.

4 Appuyez sur la touche de sélection et maintenez-la enfoncée.

Le réglage est terminé et la fenêtre d'affichage retourne au mode de lecture normal.

Sélectionnez	Pour lire
REPEAT-TRK	une plage en boucle.
REPEAT-ALB	un album en boucle.

Pour retourner au mode de lecture normal, sélectionnez « REPEAT-OFF ».

Lecture aléatoire

1 Pendant la lecture, appuyez sur (ZAP/SHUF) et maintenez la touche enfoncée.

La moitié inférieure de la fenêtre d'affichage commence à clignoter.

2 Appuyez plusieurs fois sur (ZAP/SHUF) jusqu'à ce que le réglage souhaité apparaisse.



Sélectionnez	Pour lire
ALBUM	un album dans un ordre aléatoire.
DEVICE	un périphérique dans un ordre aléatoire.

Le réglage est terminé après 3 secondes.

Pour retourner au mode de lecture normal, sélectionnez « OFF ».

iPod

Pour plus de détails sur la compatibilité de votre iPod, reportez-vous à la section « A propos de l'iPod » à la page 22 ou visitez le site d'assistance.

Dans ce mode d'emploi, « iPod » est utilisé comme référence générale pour des fonctions iPod sur les iPod et iPhone, sauf mention contraire dans le texte ou les illustrations.

Sites d'assistance

<http://esupport.sony.com>
<http://www.sony.com/mobileAV>

Remarques

- Ne placez pas de téléphone cellulaire ou d'appareil avec fonctions de communication sans fil sur le TUNE TRAY car cela pourrait compromettre la réception des signaux téléphoniques ou interrompre la communication.
- Ne laissez pas un iPod dans un véhicule stationné car cela pourrait entraîner des problèmes de fonctionnement.

Lecture d'un iPod

Réduisez le volume de l'appareil avant de raccorder le iPod.

1 Appuyez sur **OPEN**.

La façade bascule automatiquement vers le bas.

2 Appuyez sur la touche **PUSH OPEN** du TUNE TRAY.

Le TUNE TRAY s'ouvre tranquillement.

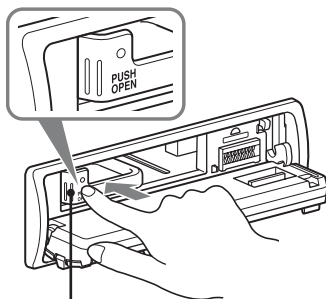

TUNE TRAY

3 Raccordez l'adaptateur fourni au connecteur USB.

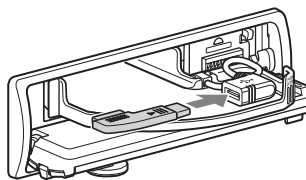

4 Raccordez le iPod à l'adaptateur fourni.

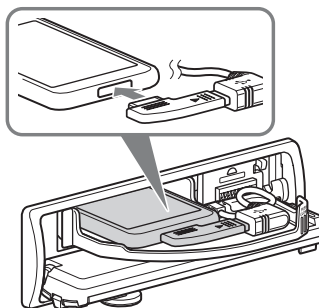

5 Faites glisser le TUNE TRAY vers l'intérieur en appuyant sur la touche **CLOSE** du TUNE TRAY jusqu'à ce qu'il se referme.

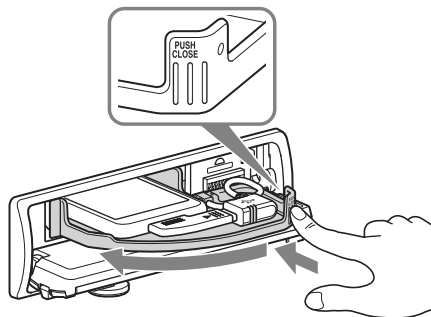

suite à la page suivante →

6 Fermez la façade.

Le iPod se met en marche automatiquement et l'indication suivante s'affiche à l'écran du iPod.*



Les plages du iPod sont lues automatiquement à partir de l'endroit où la lecture s'était terminée.

Si un iPod est déjà raccordé, appuyez plusieurs fois sur (SOURCE/OFF) jusqu'à ce que l'indication « USB » s'affiche pour lancer la lecture. (« IPOD » apparaît dans la fenêtre d'affichage lorsque le iPod est reconnu.)

* L'affichage peut varier selon le modèle de iPod utilisé, ou ne pas apparaître si un iPod touch est raccordé.

7 Réglez le volume.

Appuyez sur (SOURCE/OFF) pendant 1 seconde pour arrêter la lecture.

Retrait du iPod

- 1 Arrêtez la lecture du iPod.
- 2 Appuyez sur (OPEN).
- 3 Appuyez sur la touche PUSH OPEN du TUNE TRAY.
- 4 Retirez le iPod.
- 5 Faites glisser le TUNE TRAY vers l'intérieur, puis fermez la façade.

Remarques

- Ne retirez pas le iPod pendant la lecture car cela pourrait endommager les données.
- Ne placez pas d'appareils autres qu'un iPod sur le TUNE TRAY, ni de corps étrangers tels que des pièces de monnaie, clés, cartes, liquides, etc.
- Ne placez pas d'objet inflammable tel qu'un briquet sur le TUNE TRAY car cela pourrait causer de la fumée, un incendie ou un accident.
- Les utilisateurs de iPod doivent se servir de l'adaptateur XA-50IP fourni. Il est conçu uniquement pour l'utilisation avec cet appareil, et il ne doit pas être utilisé avec les autres périphériques USB.
- Cet appareil ne peut pas reconnaître un iPod raccordé au moyen d'un concentrateur USB.
- Faites glisser le TUNE TRAY vers l'intérieur et fermez la façade avant de démarrer la lecture, car des dommages pourraient survenir si un objet cause de l'obstruction dans la voiture, par exemple.
- Si la façade ne s'ouvre pas entièrement en raison de la forme du tableau de bord ou de la position d'installation, retirez la façade et ouvrez le TUNE TRAY manuellement.
Pour savoir comment retirer la façade, consultez la page 7.

- Il est extrêmement dangereux de raccorder ou retirer le iPod pendant que vous conduisez.

Conseils

- Lorsque le contact est réglé à la position ACC et que l'appareil est en marche, le iPod se recharge.
- Si le iPod est déconnecté en cours de lecture, « NO DEV » apparaît dans la fenêtre d'affichage de l'appareil.

Mode de reprise de la lecture

Lorsque le iPod est raccordé, l'appareil passe en mode de reprise et la lecture démarre dans le mode sélectionné par le iPod.

En mode de reprise de la lecture, la lecture répétée/aléatoire ne fonctionne pas.

Éléments d'affichage

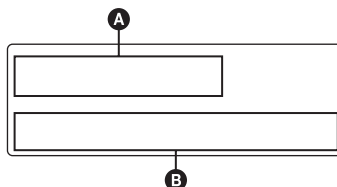

- A** Source, nom de plage, nom de l'artiste, nom de l'album
- B** Nom de plage, nom de l'artiste, nom d'album, numéro de plage/temps de lecture écoulé, horloge

Appuyez sur (DSPL) pour changer les éléments d'affichage **A** et **B**.

Conseil

Lorsque l'album, l'émission baladodiffusée, le genre, l'artiste ou la liste de lecture est modifié(e), le numéro de l'élément s'affiche pendant quelques instants.

Remarque

Il se peut que certaines lettres enregistrées en mode iPod ne s'affichent pas correctement.

Lecture répétée

- 1 Pendant la lecture, appuyez sur la touche de sélection et maintenez-la enfoncée.
L'écran de configuration apparaît.
- 2 Appuyez plusieurs fois sur la touche de sélection jusqu'à ce que « REPEAT » s'affiche.
- 3 Tournez la molette de réglage pour sélectionner le mode de lecture.
- 4 Appuyez sur la touche de sélection et maintenez-la enfoncée.
Le réglage est terminé et la fenêtre d'affichage retourne au mode de lecture normal.

Sélectionnez	Pour lire
REPEAT-TRK	une plage en boucle.
REPEAT-ALB	un album en boucle.
REPEAT-PCS	une émission baladodiffusée en boucle.
REPEAT-ART	un artiste en boucle.
REPEAT-PLY	une liste de lecture en boucle.
REPEAT-GNR	un genre en boucle.

Pour retourner au mode de lecture normal, sélectionnez « REPEAT-OFF ».

Lecture aléatoire

1 Pendant la lecture, appuyez sur **(ZAP/SHUF)** et maintenez la touche enfoncée.

La moitié inférieure de la fenêtre d'affichage commence à clignoter.

2 Appuyez plusieurs fois sur **(ZAP/SHUF)** jusqu'à ce que le réglage souhaité apparaisse.



Sélectionnez	Pour lire
ALBUM	un album dans un ordre aléatoire.
PODCAST	des émissions baladodiffusées dans un ordre aléatoire.
ARTIST	un artiste dans un ordre aléatoire.
PLAYLIST	une liste de lecture dans un ordre aléatoire.
GENRE	un genre dans un ordre aléatoire.
DEVICE	un périphérique dans un ordre aléatoire.

Le réglage est terminé après 3 secondes.

Pour retourner au mode de lecture normal, sélectionnez « OFF ».

Autres fonctions

Changement des réglages du son

Réglage des caractéristiques du son

1 Appuyez plusieurs fois sur la touche de sélection jusqu'à ce que le paramètre de votre choix apparaisse.

2 Tournez la molette de réglage pour régler le paramètre sélectionné.

3 Appuyez sur **↵ (BACK).**

Le réglage est terminé et la fenêtre d'affichage retourne au mode de réception/lecture normal.

Les paramètres suivants peuvent être réglés (reportez-vous à la page indiquée pour plus de détails) :

EQ3

Permet de sélectionner une courbe d'égaliseur parmi 7 types de musique (XPLOD, VOCAL, EDGE, CRUISE, SPACE, GRAVITY, CUSTOM ou OFF).

DSO (Répartiteur dynamique du son)

Permet de créer un champ sonore mieux réparti. Pour sélectionner le mode DSO : « 1 », « 2 », « 3 » ou « OFF ». Plus le chiffre est élevé, plus l'effet est prononcé.

LOW*1, MID*1, HIGH*1 (page 20)

BALANCE

Permet de régler la balance du son entre les haut-parleurs gauche et droit.

FADER

Permet de régler le niveau relatif entre les haut-parleurs avant et arrière.

SUB*2 (Volume du caisson de graves)

Permet de régler le volume du caisson de graves.

AUX LV*3 (Niveau AUX)

Permet de régler le niveau de volume de chaque appareil auxiliaire raccordé : « +18 dB » – « 0 dB » – « -8 dB ».

Ce réglage évite de régler le niveau de volume entre les sources.

*1 Lorsque EQ3 est activé.

*2 Lorsque la sortie audio est réglée à « SUB-OUT » (page 20).

« ATT » s'affiche au réglage minimal et peut être réglé suivant 21 incréments.

*3 Lorsque la source AUX est activée (page 21).

Personnalisation de la courbe de l'égaliseur — EQ3

L'option « CUSTOM » de EQ3 vous permet d'effectuer vos propres réglages d'égaliseur.

- 1 Sélectionnez une source, puis appuyez plusieurs fois sur la touche de sélection pour sélectionner « EQ3 ».
- 2 Tournez la molette de réglage pour sélectionner « CUSTOM ».
- 3 Appuyez plusieurs fois sur la touche de sélection jusqu'à ce que « LOW », « MID » ou « HIGH » apparaisse.
- 4 Tournez la molette de réglage pour régler le paramètre sélectionné.
Le niveau de volume peut être réglé par incréments de 1 dB, de -10 dB à +10 dB.



Répétez les étapes 3 et 4 pour régler la courbe de l'égaliseur.

Pour rétablir la courbe d'égaliseur par défaut, appuyez sur la touche de sélection et maintenez-la enfoncée avant la fin du réglage.

5 Appuyez sur ↵ (BACK).

Le réglage est terminé et la fenêtre d'affichage retourne au mode de réception/lecture normal.

Conseil

D'autres types d'égaliseur peuvent aussi être réglés.

Réglage des paramètres de configuration — SET

- 1 Appuyez sur la touche de sélection et maintenez-la enfoncée.
L'écran de configuration apparaît.
- 2 Appuyez plusieurs fois sur la touche de sélection jusqu'à ce que le paramètre de votre choix apparaisse.
- 3 Tournez la molette de réglage pour sélectionner le réglage (exemple : « ON » ou « OFF »).
- 4 Appuyez sur la touche de sélection et maintenez-la enfoncée.
Le réglage est terminé et la fenêtre d'affichage retourne au mode de réception/lecture normal.

Remarque

Les paramètres affichés varient selon la source et le réglage.

Les paramètres suivants peuvent être réglés (reportez-vous à la page indiquée pour plus de détails) :

CLOCK-ADJ (Réglage de l'horloge) (page 6)

CT (Heure)

Permet d'activer ou de désactiver la fonction CT : « ON », « OFF » (page 13, 14).

BEEP

Permet d'activer ou de désactiver le bip : « ON », « OFF ».

AUX-A*1 (AUX Audio)

Permet d'activer ou de désactiver l'affichage de la source AUX : « ON », « OFF » (page 21).

AUTO OFF

Permet d'éteindre automatiquement après un laps de temps souhaité lors de l'arrêt de l'appareil : « NO », « 30S » (secondes), « 30M » (minutes), « 60M » (minutes).

SUB/REAR*1

Permet de commuter la sortie audio : « SUB-OUT » (caisson de graves), « REAR-OUT » (amplificateur de puissance).

DEMO (Démonstration)

Permet d'activer ou de désactiver le mode de démonstration : « ON », « OFF ».

DIMMER

Permet de modifier la luminosité de la fenêtre d'affichage.

- « AT » : pour réduire automatiquement la luminosité lorsque vous allumez les phares. (Disponible uniquement lorsque le câble de commande d'éclairage est raccordé.)
- « ON » : pour réduire la luminosité de la fenêtre d'affichage.
- « OFF » : pour désactiver le régulateur de luminosité.

CONTRAST

Permet de régler le contraste de la fenêtre d'affichage pour l'adapter à l'angle de visionnement. Le niveau de contraste peut être réglé à 7 positions.

LV-METER (Afficheur de niveau)

Permet d'activer ou de désactiver l'afficheur de niveau : « ON », « OFF ».

A.SCRL (Défilement automatique)

Permet de faire défiler automatiquement les éléments longs : « ON », « OFF ».

REPEAT (page 16, 18)

LOCAL (Mode de recherche locale)

- « ON » : pour syntoniser uniquement les stations dont les signaux sont puissants.
- « OFF » : pour syntoniser une réception normale.

MONO*² (Mode monaural)

Permet de sélectionner le mode de réception monaural pour améliorer la réception FM faible : « ON », « OFF ».

ZAP.TIME (Temps de lecture Zappin)

Permet de sélectionner le temps de lecture pour la fonction ZAPPIN.

- « ZAP.TIME-1 (environ 6 secondes) »,
- « ZAP.TIME-2 (environ 15 secondes) »,
- « ZAP.TIME-3 (environ 30 secondes) ».

LPF*³ (Filtre passe-bas)

Permet de sélectionner la fréquence de coupure du caisson de graves : « OFF », « 80Hz », « 100Hz », « 120Hz », « 140Hz », « 160Hz ».

SUB*³ (Phase du caisson de graves)

Permet de sélectionner la phase du caisson de graves : « NORM », « REV ».

HPF (Filtre passe-haut)

Permet de sélectionner la fréquence de coupure du haut-parleur avant/arrière : « OFF », « 80Hz », « 100Hz », « 120Hz », « 140Hz », « 160Hz ».

LOUD (Intensité sonore)

Permet de renforcer les graves et les aigus pour vous permettre d'entendre les sons clairement à des volumes faibles : « ON », « OFF ».

DM+

Permet d'activer ou de désactiver la fonction DM+ : « ON », « OFF ».

BTM (page 12)

*1 Lorsque l'appareil est éteint.

*2 Lors d'une réception FM.

*3 Lorsque la sortie audio est réglée à « SUB-OUT ».

Utilisation d'un appareil en option

Appareil audio auxiliaire

En raccordant un appareil audio portatif en option à la prise d'entrée AUX (mini-prise stéréo) de l'appareil, puis en sélectionnant simplement la source, vous pouvez écouter le son par l'intermédiaire des haut-parleurs de votre voiture. Le niveau de volume peut être réglé pour corriger toutes les différences entre l'appareil et l'appareil audio portatif. Suivez la procédure ci-dessous :

Raccordement de l'appareil audio portatif

- 1 Éteignez l'appareil audio portatif.
- 2 Réduisez le volume de l'appareil.
- 3 Procédez au raccordement à l'appareil.

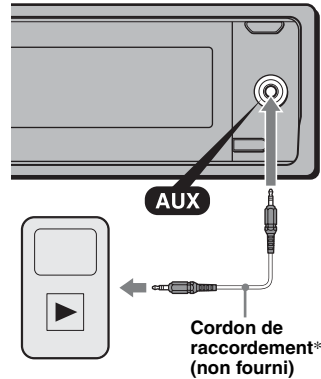

* Veillez à utiliser une fiche droite.

Réglage du niveau de volume

Avant de commencer la lecture, n'oubliez pas de régler le volume de chaque appareil audio connecté.

- 1 Réduisez le volume de l'appareil.
- 2 Appuyez plusieurs fois sur **(SOURCE/OFF)** jusqu'à ce que l'indication « AUX » apparaisse.
L'indication « AUX FRONT IN » apparaît ensuite.
- 3 Démarrez la lecture sur l'appareil audio portatif, avec un niveau de volume modéré.
- 4 Réglez votre appareil sur le volume d'écoute habituel.
- 5 Réglez le niveau d'entrée (page 19).

Informations complémentaires

Précautions

- Si votre véhicule est resté stationné en plein soleil, laissez l'appareil refroidir avant de l'utiliser.
- L'antenne électrique se déploie automatiquement.

Ordre de lecture des fichiers MP3/WMA/AAC

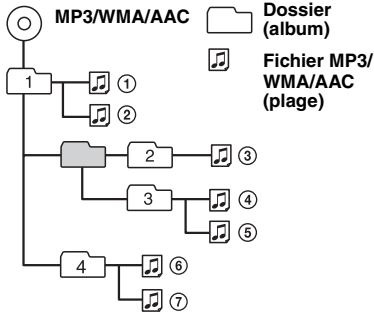

À propos de l'alerte Device Inside

Lorsque vous tournez la clé de contact à la position OFF sans retirer le périphérique USB ou le iPod, « DEVICE INSIDE » s'affiche.



Ouvrez la façade pour retirer le périphérique USB ou le iPod.

Si la façade est retirée pendant que le contact est réglé à la position OFF.

Le voyant DEL d'alerte Device Inside clignote.

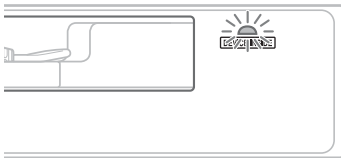

Conseil

Pour savoir comment retirer le périphérique USB ou le iPod, consultez la page 15 (USB), 18 (iPod).

Remarque

L'alerte Device Inside retentit uniquement lorsque l'amplificateur intégré est utilisé.

A propos de l'iPod

- Cet appareil peut être raccordé aux iPods suivants. Mettez à jour vos iPods avec la dernière version logicielle avant de les utiliser.

Made for

- iPod touch (2ème génération)
- iPod touch (1ère génération)
- iPod classic
- iPod avec vidéo
- iPod nano (5ème génération)
- iPod nano (4ème génération)
- iPod nano (3ème génération)
- iPod nano (2ème génération)
- iPod nano (1ère génération)

- « Made for iPod » signifie qu'un accessoire électronique a été conçu pour être raccordé spécifiquement à un iPod et qu'il a été certifié par le développeur comme étant conforme aux normes de performances Apple.
- Apple n'est pas responsable du fonctionnement de cet appareil ni de sa conformité aux normes et réglementations de sécurité.

Si vous avez des questions ou des problèmes concernant cet appareil qui ne sont pas abordés dans ce mode d'emploi, contactez votre détaillant Sony.

Entretien

Remplacement de la pile au lithium de la mini-télécommande

Dans des conditions d'utilisation normales, la pile dure environ 1 an. (Selon les conditions d'utilisation, sa durée de vie peut être plus courte.)

Lorsque la pile est faible, la portée de la mini-télécommande diminue. Remplacez la pile par une pile au lithium CR2025 neuve. L'utilisation de tout autre type de pile présente un risque d'incendie ou d'explosion.

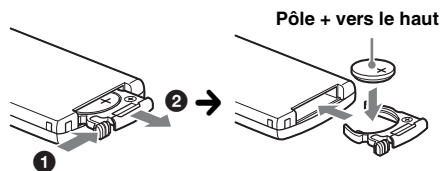

Remarques sur la pile au lithium

- Tenez la pile au lithium hors de la portée des enfants. En cas d'ingestion de la pile, consultez immédiatement un médecin.
- Essayez la pile avec un chiffon sec pour assurer un bon contact.
- Veillez à respecter la polarité lors de l'installation de la pile.
- Ne tenez pas la pile avec des pinces métalliques car cela pourrait causer un court-circuit.

ATTENTION

Utilisée de façon incorrecte, la pile peut exploser.
Ne pas la recharger, la démonter ni la jeter au feu.

Remplacement du fusible

Lorsque vous remplacez le fusible, veillez à utiliser un fusible dont l'intensité, en ampères, correspond à la valeur indiquée sur le fusible usagé. Si le fusible grille, vérifiez le branchement de l'alimentation et remplacez le fusible. Si le nouveau fusible grille également, il est possible que l'appareil soit défectueux. Dans ce cas, consultez votre détaillant Sony le plus proche.

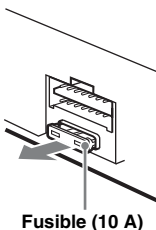

Nettoyage des connecteurs

L'appareil peut ne pas fonctionner correctement si les connecteurs entre l'appareil et la façade sont sales. Pour éviter cette situation, retirez la façade (page 7) et nettoyez les connecteurs avec un coton-tige. N'exercez pas une pression trop forte car vous pourriez endommager les connecteurs.

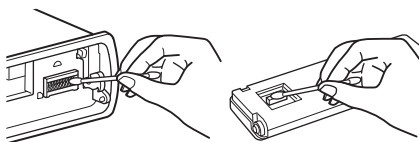

Appareil principal

Arrière de la façade

Remarques

- Pour plus de sécurité, coupez le contact avant de nettoyer les connecteurs et retirez la clé de contact.
- Ne touchez jamais les connecteurs directement avec les doigts ou avec un objet métallique.

Démontage de l'appareil

1 Retirez le tour de protection.

- 1 Retirez la façade (page 7).
- 2 Pincez les deux bords du tour de protection, puis sortez-le.

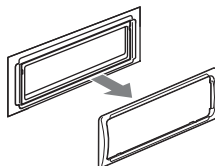
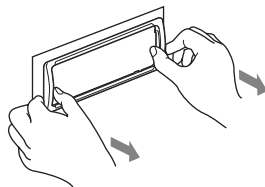

2 Retirez l'appareil.

- 1 Insérez simultanément les deux clés de déblocage jusqu'au déclic.

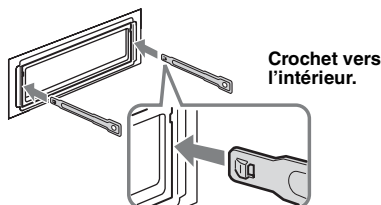

- 2 Tirez sur les clés de déblocage pour extraire l'appareil.

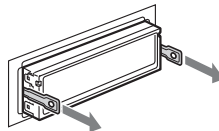

- 3 Faites glisser l'appareil en dehors de son support.

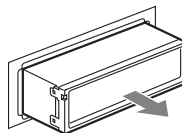

Caractéristiques techniques

Radio

FM

Plage de syntonisation : 87,5 à 107,9 MHz
Borne d'antenne : connecteur d'antenne externe
Fréquence intermédiaire : 150 kHz
Sensibilité utile : 10 dBf
Sélectivité : 75 dB à 400 kHz
Rapport signal/bruit : 70 dB (mono)
Séparation : 40 dB à 1 kHz
Réponse en fréquence : 20 à 15 000 Hz

AM

Plage de syntonisation : 530 à 1 710 kHz
Borne d'antenne : connecteur d'antenne externe
Fréquence intermédiaire : 25 kHz
Sensibilité : 26 μ V

Lecteur USB

Interface : USB (haute vitesse)
Courant maximal : 500 mA

Amplificateur de puissance

Sorties : sorties de haut-parleurs
Impédance des haut-parleurs : 4 à 8 ohms
Puissance de sortie maximale : 52 W \times 4 (dans 4 ohms)

Généralités

Sorties :

Borne de sorties audio (commutation avant, caisson de graves/arrière)
Borne de commande de relais d'antenne électrique
Borne de commande d'amplificateur de puissance

Entrées :

Borne d'entrée de commande BUS
Borne d'entrée audio BUS
Borne d'entrée de télécommande
Borne d'entrée de l'antenne
Borne de commande ATT téléphone
Borne de commande de l'éclairage
Prise d'entrée AUX (mini-prise stéréo)
Connecteur d'entrée du signal USB

Commandes de tonalité :

Graves : ± 10 dB à 60 Hz (XPLOD)
Médiums : ± 10 dB à 1 kHz (XPLOD)
Aigus : ± 10 dB à 10 kHz (XPLOD)

Alimentation requise : batterie de véhicule 12 V CC (masse négative)

Dimensions : environ 178 \times 50 \times 180 mm
(7 $\frac{1}{8}$ \times 2 \times 7 $\frac{1}{8}$ po) (l/h/p)

Dimensions de montage : environ 182 \times 53 \times 163 mm
(7 $\frac{1}{4}$ \times 2 $\frac{1}{8}$ \times 6 $\frac{1}{2}$ po) (l/h/p)

Poids : environ 1,0 kg (2 lb 4 oz)

Accessoires fournis :

Mini-télécommande : RM-X151
Connecteur USB pour iPod XA-50IP
Composants destinés à l'installation et aux raccordements (1 jeu)

Accessoires/appareils en option :

Câble BUS (fourni avec un câble à broche RCA) :
Sélecteur de source : XA-C40
Récepteur HD Radio™ : XT-100HD
Adaptateur XA-50WM pour Walkman

Il est possible que votre détaillant ne dispose pas de certains accessoires énoncés ci-dessus. Veuillez vous adresser à lui pour tout renseignement complémentaire.

La conception et les caractéristiques techniques sont sujettes à modification sans préavis.

Dépannage

La liste de vérification suivante vous aidera à remédier aux problèmes que vous pourriez rencontrer avec cet appareil.

Avant de passer en revue la liste ci-dessous, vérifiez les procédures de raccordement et d'utilisation.

Si vous ne parvenez pas à résoudre le problème, consultez le site d'assistance suivant.

Sites d'assistance

<http://esupport.sony.com>

<http://www.sony.com/mobileAV>

Généralités

L'appareil n'est pas alimenté.

- Vérifiez le raccordement ou le fusible.
- Si l'appareil est éteint et que l'affichage disparaît, il est impossible de commander l'appareil avec la télécommande.
→ Mettez l'appareil en marche.

L'antenne électrique ne se déploie pas.

L'antenne électrique ne dispose pas d'un boîtier de relais.

Aucun son n'est émis.

- La fonction ATT est activée ou la fonction ATT téléphone (lorsque le câble d'interface d'un téléphone de voiture est raccordé au câble ATT) est activée.
- La position de la commande d'équilibre « FADER » n'est pas réglée pour un système à 2 haut-parleurs.

Aucun bip n'est émis.

- Le bip est désactivé (page 20).
- Un amplificateur de puissance en option est raccordé et vous n'utilisez pas l'amplificateur intégré.

Le contenu de la mémoire a été effacé.

- La touche RESET a été enfoncée.
→ Recommencez la procédure d'enregistrement dans la mémoire.
- Le câble d'alimentation ou la batterie a été déconnecté(e) ou n'est pas raccordé(e) correctement.

Les stations mémorisées sont effacées et l'heure est remise à zéro.

Le fusible est grillé.

Émission de bruit lorsque la position de la clé de contact est modifiée.

Les câbles ne sont pas raccordés correctement au connecteur d'alimentation du véhicule destiné aux accessoires.

Pendant la lecture ou la réception, l'écran du mode de démonstration apparaît.

Si aucune opération n'est effectuée pendant 5 minutes alors que le réglage « DEMO-ON » est sélectionné, l'écran du mode de démonstration apparaît.

→ Sélectionnez le réglage « DEMO-OFF » (page 20).

L'affichage disparaît de la fenêtre d'affichage ou il n'apparaît pas.

- Le régulateur de luminosité est réglé à « DIMMER-ON » (page 20).
- L'affichage est désactivé si vous maintenez la touche **(SOURCE/OFF)** enfoncée.
→ Maintenez enfoncée la touche **(SOURCE/OFF)** de l'appareil jusqu'à ce que l'affichage apparaisse.
- Les connecteurs sont sales (page 23).

La fonction arrêt automatique est inopérante.

L'appareil est en marche. La fonction arrêt automatique s'active lorsque l'appareil est éteint.
→ Éteignez l'appareil.

La fonction DSO est inopérante.

- Selon l'intérieur de la voiture ou le type de musique, la fonction DSO peut avoir un effet indésirable.

Réception radio

Impossible de capter des stations.

Le son est parasité.

- Le raccordement est incorrect.
→ Raccordez un câble de commande d'antenne électrique (bleu) ou un câble d'alimentation d'accessoires (rouge) au câble d'alimentation de l'amplificateur d'antenne du véhicule (uniquement si votre véhicule est équipé d'une antenne FM/AM intégrée dans la fenêtre arrière ou latérale).
→ Vérifiez le raccordement de l'antenne du véhicule.
→ Si l'antenne automatique ne se déploie pas, vérifiez le raccordement du câble de commande d'antenne électrique.
- Lorsque le mode DSO est activé, le son peut parfois être parasité.
Réglez le mode DSO à « OFF » (page 19).

Impossible de capter une station présélectionnée.

- Enregistrez la fréquence correcte dans la mémoire.
- Le signal capté est trop faible.

La syntonisation automatique est impossible.

- Le réglage du mode de recherche locale est incorrect.
→ La syntonisation s'arrête trop souvent :
Sélectionnez le réglage « LOCAL-ON » (page 21).
→ La syntonisation ne s'arrête sur aucune station :
Sélectionnez le réglage « LOCAL-OFF » (page 21).
- Le signal capté est trop faible.
→ Réglez manuellement la fréquence.

Pendant la réception FM, l'indication « ST » clignote.

- Réglez la fréquence correctement.
- Le signal capté est trop faible.
→ Sélectionnez le réglage « MONO-ON » (page 21).

suite à la page suivante →

Une émission FM en stéréo est entendue en mono.

L'appareil est en mode de réception mono.

→ Sélectionnez le réglage « MONO-OFF » (page 21).

RDS

PTY affiche « - - - - - ».

- La station captée n'est pas une station RDS.
 - Aucune donnée RDS n'a été reçue.
 - La station ne spécifie pas le type d'émission.
-

Lecture USB

Impossible de lire des éléments à l'aide d'un concentrateur USB.

Cet appareil ne peut pas reconnaître les périphériques USB raccordés au moyen d'un concentrateur USB.

Impossible de lire certains éléments.

Un périphérique USB ne fonctionne pas.

→ Raccordez-le.

La lecture sur le périphérique USB exige un délai de démarrage plus long.

Le périphérique USB contient des fichiers avec une hiérarchie de dossiers complexe.

Les éléments d'affichage ne défilent pas.

- Il est possible qu'un grand nombre de caractères ne puissent pas défiler.
 - La fonction « A.SCRL » est réglée à « OFF ».
 - Sélectionnez « A.SCRL-ON » (page 20).
 - Appuyez sur la touche (DSPL) (SCRL) et maintenez-la enfoncée.
-

Un bip est émis.

Le périphérique USB a été déconnecté en cours de lecture.

→ Avant de déconnecter un périphérique USB, arrêtez la lecture afin de ne pas endommager les données.

Le son est intermittent.

Il est possible que le son soit intermittent à un débit binaire supérieur à 320 kbit/s.

Affichage des erreurs et messages

CHECKING

L'appareil confirme le raccordement d'un périphérique USB.

→ Attendez la fin de la confirmation du raccordement.

DEVICE INSIDE

Lorsque vous tournez la clé de contact à la position OFF sans retirer le périphérique USB ou le iPod, « DEVICE INSIDE » s'affiche.

ERROR

Le périphérique USB n'a pas été reconnu automatiquement.

→ Raccordez-le de nouveau.

FAILURE (Reste allumé jusqu'à ce qu'une touche soit enfoncée.)

Le raccordement des haut-parleurs ou des amplificateurs est incorrect.

→ Reportez-vous au manuel d'installation/raccordement de ce modèle pour vérifier les raccordements.

FAILURE (Reste allumé pendant environ 1 seconde.)

La mémorisation d'une station radio SAT sur une présélection a échoué pendant qu'un récepteur SAT est raccordé.

→ Vérifiez que vous recevez la station radio que vous souhaitez mémoriser, puis essayez de nouveau.

HUB NO SUPRT (Concentrateur non pris en charge)

Cet appareil ne prend pas en charge les concentrateurs USB.

L. SEEK +/-

Le mode de recherche locale est activé en cours de syntonisation automatique.

NO DEV (Pas de périphérique)

USB est sélectionné comme source mais aucun périphérique USB n'est raccordé. Un périphérique USB ou un câble USB a été déconnecté en cours de lecture.

→ Raccordez un périphérique USB et un câble USB.

NO MUSIC

Le périphérique USB ne contient aucun fichier de musique.

→ Raccordez un périphérique USB contenant des fichiers de musique.

NO NAME

Aucun nom d'album/d'artiste/de page n'est écrit dans la plage.

OFFSET

Il se peut que l'appareil soit défectueux.

→ Vérifiez le raccordement. Si le message d'erreur ne disparaît pas de l'affichage, contactez votre détaillant Sony le plus proche.

OVERLOAD

Le périphérique USB est saturé.

→ Débranchez le périphérique USB, puis changez la source en appuyant sur (SOURCE/OFF).

→ Indique que le périphérique USB ne fonctionne plus ou qu'un périphérique non pris en charge est raccordé.

READ

L'appareil lit toutes les informations relatives aux pages et albums du périphérique USB.

→ Attendez que la lecture soit terminée et la lecture commence automatiquement.

RESET

Impossible de commander le périphérique USB en raison d'un problème.

→ Appuyez sur la touche RESET (page 6).

USB NO SUPRT (USB non pris en charge)

Le périphérique USB raccordé n'est pas pris en charge.

→ Pour plus de détails sur la compatibilité de votre périphérique USB, visitez notre site d'assistance.

« L L L L » ou « 7 7 7 7 »

En mode de retour ou d'avance rapide, vous avez atteint le début ou la fin du périphérique USB et vous ne pouvez pas aller plus loin.

« — »

Le caractère ne peut pas être affiché sur l'appareil.

Si ces solutions ne permettent pas d'améliorer la situation, contactez votre détaillant Sony le plus proche.

Asegúrese de instalar esta unidad en el tablero del automóvil por razones de seguridad. Para realizar la instalación y las conexiones, consulte el manual de instalación y de conexiones suministrado.



El logotipo “HD Radio Ready” indica que este producto controlará un sintonizador HD Radio™ de Sony (se vende por separado). Para obtener información acerca del funcionamiento del sintonizador HD Radio™, consulte el manual de instrucciones del sintonizador HD Radio™.

HD Radio™ y el logo HD Radio Ready son marcas propietarias de iBiquity Digital Corp.



El logotipo “SAT Radio Ready” indica que este producto controla un módulo de sintonizador de radio por satélite (se vende por separado). Si desea obtener más detalles sobre el módulo de sintonizador de radio por satélite, póngase en contacto con el distribuidor Sony autorizado más cercano.

“SAT Radio”, “SAT Radio Ready”, los logotipos de SAT Radio, SAT Radio Ready y todas las marcas relacionadas son marcas comerciales de Sirius XM Radio Inc. y XM Satellite Radio Inc.

ZAPPIN es una marca comercial de Sony Corporation.

“WALKMAN” y el logotipo de “WALKMAN” son marcas comerciales registradas de Sony Corporation.



Windows Media y el logotipo de Windows son marcas comerciales o marcas comerciales registradas de Microsoft Corporation en Estados Unidos o en otros países.

iPod es una marca comercial de Apple Inc., registrada en los EE. UU. y otros países.

Tecnología de codificación de audio MPEG Layer-3 y patentes bajo licencia de Fraunhofer IIS y Thomson.

Este producto está protegido por los derechos de propiedad intelectual de Microsoft Corporation. Queda prohibido el uso o la distribución de esta tecnología fuera de este producto si no se dispone de una licencia de Microsoft o una división autorizada de Microsoft.

Los proveedores de contenidos utilizan la tecnología de gestión de derechos digitales para Windows Media contenida en este dispositivo (“WM-DRM”) para proteger la integridad de su contenido (“Contenido seguro”) para que no se realice un uso inapropiado de su propiedad intelectual, incluyendo el copyright.

Este dispositivo utiliza software WM-DRM para reproducir Contenido seguro (“Software WM-DRM”). Si la seguridad del Software WM-DRM de este dispositivo está en peligro, los propietarios del Contenido seguro (“Propietarios del contenido seguro”) pueden solicitar que Microsoft revoque el derecho del Software WM-DRM a adquirir nuevas licencias para copiar, visualizar y/o reproducir Contenido seguro. La revocación no afecta a la capacidad del Software WM-DRM para reproducir contenido no protegido. Se envía al dispositivo una lista del Software WM-DRM revocado cuando descarga una licencia para Contenido seguro de Internet o de un PC. En conjunción con esta licencia, Microsoft puede descargar también listas de revocación en su dispositivo de parte del programa de propietarios de contenidos seguros.

**Advertencia: si el encendido del
automóvil no dispone de una posición
ACC**

Asegúrese de ajustar la función de desconexión automática (página 20).

La unidad se apagará completa y automáticamente en el tiempo establecido después de apagarla, lo cual evita que se agote la batería.

Si no ajusta la función de desconexión automática, mantenga presionado

(SOURCE/OFF) hasta que se apague la pantalla cada vez que apague el motor.

Tabla de contenido

Procedimientos iniciales

Restauración de la unidad	6
Cancelación del modo DEMO	6
Preparación del control remoto de tarjeta	6
Ajuste del reloj	6
Extracción del panel frontal	7
Colocación del panel frontal	7

Ubicación de los controles y operaciones básicas

Unidad principal	8
Control remoto de tarjeta RM-X151	10
Búsqueda de una pista	11
Búsqueda de una pista por nombre	
— Quick-BrowZer	11
Búsqueda de una pista por segmentos	
— ZAPPIN™	12

Radio

Almacenamiento y recepción de emisoras	12
Almacenamiento automático — BTM	12
Almacenamiento manual	12
Recepción de las emisoras almacenadas	13
Sintonización automática	13
RDS	13
Descripción general	13
Selección de PTY	14
Ajuste de CT	14

Dispositivos USB

Reproducción de un dispositivo USB	14
Elementos de la pantalla	15
Reproducción repetida	16
Reproducción aleatoria	16

iPod

Reproducción en un iPod	16
Elementos de la pantalla	18
Reproducción repetida	18
Reproducción aleatoria	18

Otras funciones

Cambio de los ajustes de sonido	19
Ajuste de las características de sonido	19
Personalización de la curva de ecualizador	
— EQ3	19
Definición de los elementos de configuración	
— SET	19
Uso de un equipo opcional	21
Equipo de audio auxiliar	21

Información complementaria

Precauciones	21
Orden de reproducción de los archivos	
MP3/WMA/AAC	21
Acerca de la advertencia de dispositivo en	
el interior	21
Acerca de iPod	22
Mantenimiento	22
Extracción de la unidad	23
Especificaciones	23
Solución de problemas	24
Mensajes/indicaciones de error	25

Sitio Web de soporte técnico en línea

Para resolver cualquier duda u obtener la información más reciente sobre el soporte técnico de este producto, visite el siguiente sitio Web:

<http://esupport.sony.com>

<http://www.sony.com/mobileAV>

Proporciona información acerca de:

- Modelos y fabricantes de reproductores de audio digital compatibles
- Archivos MP3/WMA/AAC compatibles

Procedimientos iniciales

Restauración de la unidad

Antes de utilizar la unidad por primera vez, o después de reemplazar la batería del automóvil o de cambiar las conexiones, debe restaurar la unidad.

Extraiga el panel frontal (página 7) y presione el botón RESET (página 8) con un objeto puntiagudo como, por ejemplo, un bolígrafo.

Nota

Al presionar el botón *RESET*, se borra el ajuste del reloj y algunos contenidos memorizados.

Cancelación del modo DEMO

Es posible cancelar la pantalla de demostración que aparece durante el apagado.

1 Mantenga presionado el botón de selección.

Aparecerá la pantalla de ajustes.

2 Presione el botón de selección varias veces hasta que aparezca "DEMO".

3 Gire el selector de control para seleccionar "DEMO-OFF".

4 Mantenga presionado el botón de selección.

La configuración finaliza y la pantalla regresa al modo de recepción/reproducción normal.

Preparación del control remoto de tarjeta

Retire la lámina de aislamiento.

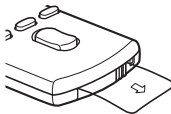

Sugerencia

Si desea obtener información adicional sobre cómo sustituir la pila, consulte la página 22.

Ajuste del reloj

El reloj emplea una indicación digital de 12 horas.

1 Mantenga presionado el botón de selección.

Aparecerá la pantalla de ajustes.

2 Presione el botón de selección varias veces hasta que aparezca "CLOCK-ADJ".

3 Presione +>>>I.

La indicación de la hora parpadea.

4 Gire el selector de control para ajustar la hora y los minutos.

Para mover la indicación digital, presione -<<</+>>>I.

5 Una vez ajustados los minutos, presione el botón de selección.

El ajuste se completa y el reloj se pone en funcionamiento.

Presione (DSPL) para que aparezca el reloj.

Presione (DSPL) de nuevo para volver a la pantalla anterior.

Sugerencia

Puede ajustar el reloj automáticamente con la función RDS (página 14).

Extracción del panel frontal

Es posible extraer el panel frontal de la unidad para evitar que la roben.

Alarma de precaución

Si gira el interruptor de la llave de encendido hasta la posición OFF sin haber extraído el panel frontal, la alarma de precaución sonará durante unos segundos.

La alarma sonará solamente si se utiliza el amplificador incorporado.

1 Mantenga presionado (SOURCE/OFF).

La unidad se apagará.

2 Presione (OPEN).

El panel frontal se voltea hacia abajo.

3 Deslice el panel frontal hacia la derecha y tire suavemente de su extremo izquierdo.

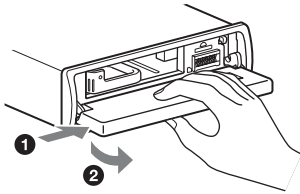

Notas

- No deje caer ni ejerza excesiva presión sobre el panel frontal y el visualizador.
- No someta el panel frontal al calor ni a temperaturas altas o excesiva humedad. Evite dejarlo en un automóvil estacionado o sobre el tablero o la bandeja posterior.
- Si "DEVICE INSIDE" aparece en la pantalla o el LED de advertencia de dispositivo en el interior parpadea, extraiga el panel frontal y retire el dispositivo USB o el iPod.

Colocación del panel frontal

Coloque el orificio (A) del panel frontal en el eje (B) de la unidad y, a continuación, presione ligeramente el lado izquierdo hacia adentro. Presione (SOURCE/OFF) en la unidad para utilizarla.

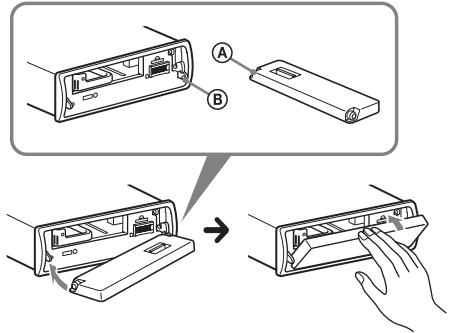

Nota

No coloque nada sobre la superficie interior del panel frontal.

Ubicación de los controles y operaciones básicas

Unidad principal

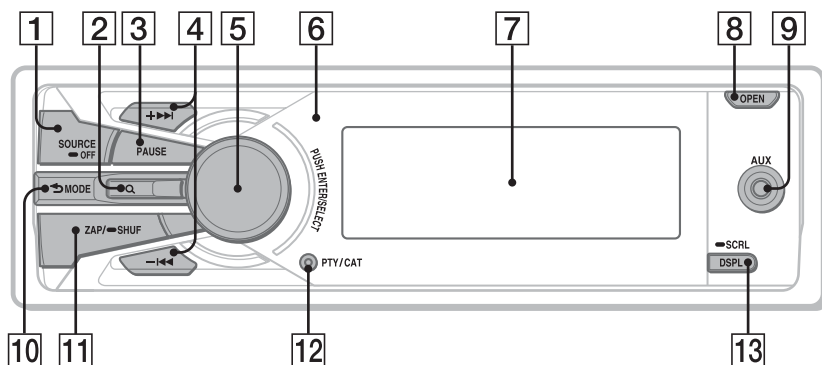

Panel frontal extraído

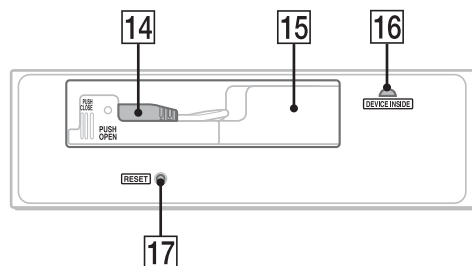

Este apartado contiene instrucciones acerca de la ubicación de los controles y las operaciones básicas.

Consulte las páginas indicadas para obtener información detallada.

1 Botón SOURCE/OFF*1

Presiónelo para encender la unidad o cambiar la fuente (Radio/USB/AUX). Presione 1 segundo para apagar la unidad. Presione durante 2 segundos o más para apagar la alimentación y la pantalla desaparecerá.

2 Botón Q (BROWSE) *2 página 11, 13

Para visualizar un listado (Radio); para acceder al modo Quick-BrowZer (USB).

3 Botón PAUSE

Para pausar la reproducción. Para cancelar esta función, vuelva a presionarlo.

4 Botones + ►►/– ◀◀

Radio:

Para sintonizar emisoras en forma automática (presionar); para localizar una emisora en forma manual (mantener presionado).

USB:

Para omitir pistas (presionar); para omitir pistas en forma continua (presionar y volver a presionar al cabo de 1 segundo y mantener presionado); para avanzar o retroceder una pista rápidamente (mantener presionado).

- 5 Selector de control/botón de selección** página 19
Para ajustar el volumen (girar); para seleccionar elementos de configuración (presionar y girar).
- 6 Receptor del control remoto de tarjeta**
- 7 Visualizador**
- 8 Botón OPEN** página 7
- 9 Toma de entrada AUX** página 21
Para conectar un dispositivo de audio portátil.
- 10 ↩ (BACK)/MODE*1** página 11, 12, 19
Para volver a la pantalla anterior o seleccionar la banda de radio (FM/AM).
- 11 Botón ZAP/SHUF** página 12, 16, 18
Para acceder al modo ZAPPIN™ (presionar); para seleccionar el modo de reproducción aleatoria (mantener presionado).
- 12 Botón PTY/CAT*3** página 14
Para seleccionar PTY en RDS.
- 13 Botón DSPL (pantalla)/SCRL (desplazamiento)** página 13, 15, 18
Para cambiar los elementos de pantalla (presionar); para desplazar el elemento de la pantalla (mantener presionado).
- 14 Conector USB** (situado en la TUNE TRAY) página 15, 17
Para conectar al dispositivo USB.
- 15 TUNE TRAY** página 14, 16
Bandeja para colocar un dispositivo USB o un iPod.
- 16 LED de advertencia de dispositivo en el interior** página 21
- 17 Botón RESET** página 6

*1 Si hay un sintonizador de HD Radio o sintonizador SAT está conectado: cuando presione (SOURCE/OFF) el dispositivo conectado ("HD", "XM" o "SR") aparecerá en la pantalla. Además, si presiona (MODE), podrá cambiar la banda del sintonizador de HD Radio o la banda del sintonizador SAT.

*2 Si hay un sintonizador de HD Radio o sintonizador SAT conectado: la lista incluirá HD Radio o SAT Radio según corresponda.

*3 Si el sintonizador SAT está conectado.

Control remoto de tarjeta RM-X151

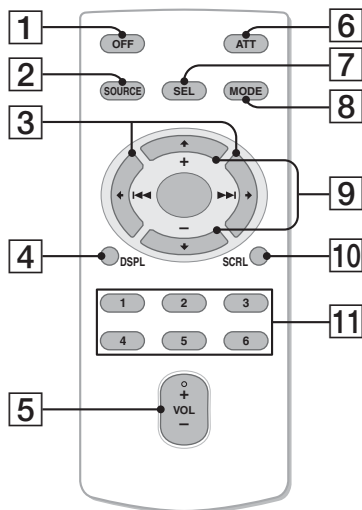

Retire la película de aislamiento antes de usar la unidad (página 6).

- 1 Botón OFF**
Para apagar la unidad; para detener la fuente.
- 2 Botón SOURCE*1**
Para encender la unidad; para cambiar la fuente (Radio/USB/AUX).
- 3 Botones ◀ (◀◀)/▶ (▶▶)**
Para controlar la radio o el USB, de la misma manera que con ◀◀/▶▶ en la unidad. Es posible ajustar la configuración, los ajustes de sonido, etc. mediante ◀ ▶.
- 4 Botón DSPL (pantalla)**
Para cambiar los elementos en pantalla.
- 5 Botón VOL (volumen) +*2/-**
Para ajustar el volumen.
- 6 Botón ATT (atenuación)**
Para atenuar el sonido. Para cancelar esta función, vuelva a presionarlo.
- 7 Botón SEL (selección)**
Funciona igual que el botón de selección de la unidad.
- 8 Botón MODE*1**
Presiónelo para seleccionar la banda de radio (FM/AM).
- 9 Botones ↑ (+)/↓ (-)**
Para controlar el USB, para omitir álbumes. Es posible ajustar la configuración, los ajustes de sonido, etc. mediante ↑ ↓.
- 10 Botón SCRL (desplazamiento)**
Para desplazar el elemento de la pantalla.
- 11 Botones numéricos**
Para recibir las emisoras almacenadas (presionar); para almacenar emisoras (mantener presionado).

*1 Si hay un sintonizador de HD Radio o sintonizador SAT conectado: cuando presione (SOURCE) el dispositivo conectado ("HD", "XM" o "SR") aparecerá en la pantalla. Además, si presiona (MODE), podrá cambiar la banda del sintonizador de HD Radio o la banda del sintonizador SAT.

*2 Este botón tiene un punto sensible al tacto.

Nota

Si la unidad está apagada y desaparece la indicación de pantalla, no se podrá utilizar con el control remoto de tarjeta salvo que se presione (SOURCE/OFF) en la unidad para activarla en primer lugar.

Búsqueda de una pista

Búsqueda de una pista por nombre — Quick-BrowZer

Puede buscar una pista fácilmente en un dispositivo USB por categorías.

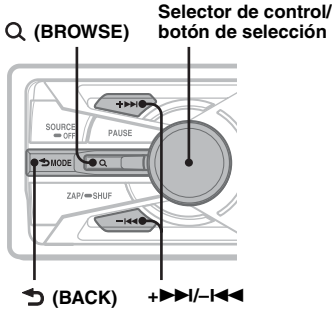

- 1 Presione Q (BROWSE).**
La unidad accede al modo Quick-BrowZer y aparece la lista de categorías de búsqueda.
- 2 Gire el selector de control para seleccionar la categoría de búsqueda deseada y, a continuación, presiónelo para confirmarla.**
- 3 Repita el paso 2 hasta que se seleccione la pista deseada.**
Se inicia la reproducción.

Para volver a la pantalla anterior
Presione ↩ (BACK).

Para salir del modo Quick-BrowZer
Presione Q (BROWSE).

Nota

Al acceder al modo Quick-BrowZer, se cancela el ajuste de reproducción repetida/aleatoria.

Búsqueda por omisión de elementos — modo de Omisión

Cuando varios elementos se encuentran dentro de una misma categoría, es posible encontrar el elemento deseado rápidamente.

- 1 Presione +>>> en el modo Quick-BrowZer.**
Aparecerá la siguiente pantalla.

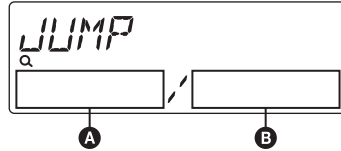

- A** Número del elemento actual
 - B** Número total de elementos en la capa actual
- A continuación, aparecerá el nombre del elemento.
- 2 Gire el selector de control para seleccionar el elemento deseado o un elemento cercano.**
Salta en incrementos del 10% del número total de elementos.
 - 3 Presione el botón de selección.**
Vuelve a la pantalla del modo Quick-BrowZer y aparece el elemento seleccionado.
 - 4 Gire el selector de control para seleccionar el elemento deseado y presiónelo.**
Si el elemento seleccionado es una pista empieza la reproducción.

Para cancelar el modo de Omisión
Presione ↩ (BACK) o -<<<.

Búsqueda de una pista por segmentos — ZAPPIN™

Es posible buscar una pista que desee escuchar mientras se reproducen pequeños fragmentos de pistas en un dispositivo USB de forma secuencial.

El modo ZAPPIN es adecuado para buscar pistas en el modo de reproducción aleatoria o de repetición aleatoria.

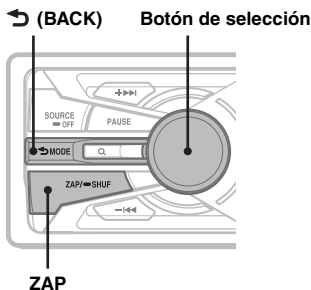

1 Durante la reproducción, presione

ZAP/SHUF.

Cuando “ZAPPIN” aparece en la pantalla, la reproducción se inicia en un segmento de la pista siguiente.

El segmento se reproduce durante el tiempo establecido y, a continuación, suena un clic y se inicia el segmento siguiente.

Pista

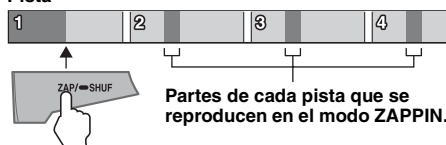

2 Presione el botón de selección o **ZAP/SHUF** cuando se reproduzca una pista que desee escuchar.

La pista seleccionada vuelve al modo de reproducción normal desde el principio. Para buscar una pista de nuevo en el modo ZAPPIN, repita los pasos 1 y 2.

Sugerencias

- Es posible seleccionar el tiempo de reproducción entre unos 6 segundos, 15 segundos o 30 segundos (página 20). No es posible seleccionar el fragmento de la pista que se reproducirá.
- Presione **+>>>/-<<<** en el modo ZAPPIN para omitir una pista.
- Para confirmar una pista que se va a reproducir, presione **← (BACK)**.

Radio

Almacenamiento y recepción de emisoras

Precaución

Para sintonizar emisoras mientras maneja, utilice la función BTM (Memoria de la mejor sintonía) para evitar accidentes.

Almacenamiento automático — BTM

1 Presione **SOURCE/OFF** varias veces hasta que aparezca “TUNER”.

Para cambiar de banda, presione **MODE** varias veces. Puede seleccionar entre FM1, FM2, FM3, AM1 y AM2.

2 Mantenga presionado el botón de selección.

Aparecerá la pantalla de ajustes.

3 Presione el botón de selección varias veces hasta que aparezca “BTM”.

4 Presione **+>>>**.

La unidad almacena las emisoras en el orden de frecuencia de la lista de presintonías.

La unidad emite un pitido al almacenar el ajuste.

Almacenamiento manual

1 Cuando reciba la emisora que desea almacenar, presione el botón **Q (BROWSE)**.

Aparecerá la lista de presintonías.

2 Gire el selector de control para seleccionar el número de presintonía.

3 Mantenga presionado el botón de selección hasta que aparezca “MEMORY”.

(con el control remoto de tarjeta)

1 Mientras recibe la emisora que desea almacenar, mantenga presionado un botón numérico (de **1** a **6**) hasta que aparezca “MEMORY”.

Nota

Si intenta almacenar otra emisora en el mismo botón numérico, se reemplazará la que estaba almacenada previamente.

Recepción de las emisoras almacenadas

Puede seleccionar una emisora para recibirla mediante una lista.

- 1 **Seleccione la banda y, a continuación, presione Q (BROWSE).**
Aparecerá la lista de presintonías.
- 2 **Gire el selector de control hasta que aparezca la emisora deseada.**



- 3 **Presione el botón de selección para recibir la emisora.**
La pantalla vuelve al modo de recepción normal.

(con el control remoto de tarjeta)

- 1 **Seleccione la banda y, a continuación, presione un botón numérico (de 1 a 6).**

Sintonización automática

- 1 **Seleccione la banda y, a continuación, presione +>>>I/-<<< para buscar la emisora.**

La búsqueda se detiene cuando la unidad recibe una emisora. Repita este procedimiento hasta recibir la emisora deseada.

Sugerencia

Si conoce la frecuencia de la emisora que desea escuchar, mantenga presionado +>>>I/-<<< para localizar la frecuencia aproximada y, a continuación, presione +>>>I/-<<< varias veces para ajustar la frecuencia deseada con mayor precisión (sintonización manual).

RDS

Descripción general

Las emisoras de radio FM que tienen el servicio de Sistema de datos de radio (RDS) envían información digital inaudible junto a la señal habitual del programa de radio.

Elementos de la pantalla

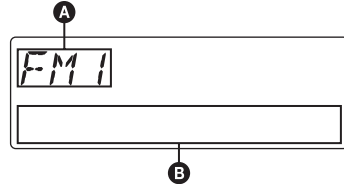

- A** Banda de radio, función, frecuencia, número de presintonía
- B** Nombre de servicio del programa, reloj, frecuencia*, número de presintonía

* Mientras recibe la emisora RDS, aparece "*" a la izquierda de la indicación de la frecuencia.

Para cambiar los elementos de la pantalla **A**, **B**, presione (DSPL).

Servicios RDS

Esta unidad suministra automáticamente servicios RDS como sigue:

PTY (Tipos de programa)

Muestra el tipo de programa que se recibe actualmente. También busca el tipo de programa seleccionado.

CT (Hora del reloj)

Los datos CT de la transmisión RDS ajustan el reloj.

Notas

- Dependiendo del país o región, puede que no estén disponibles todas las funciones RDS.
- RDS no funcionará si la intensidad de la señal es muy débil o si la emisora que sintonizó no transmite datos RDS.

Selección de PTY

- 1 Presione **(PTY)** durante la recepción FM.



Si la emisora está transmitiendo datos PTY aparece el nombre del tipo de programa actual.

- 2 Presione **(PTY)** varias veces hasta que aparezca el tipo de programa deseado.

- 3 Presione **+>>>|/|<<<**.

La unidad comienza a buscar una emisora que emita el tipo de programa seleccionado.

Tipos de programas

NEWS (Noticias), **INFORM** (Información), **SPORTS** (Deportes), **TALK** (Conversación), **ROCK** (Rock), **CLS ROCK** (Rock clásico), **ADLT HIT** (Éxitos para el adulto), **SOFT RCK** (Rock suave), **TOP 40** (Top 40), **COUNTRY** (Country), **OLDIES** (Oldies), **SOFT** (Lentos), **NOSTALGA** (Nostalgia), **JAZZ** (Jazz), **CLASSICL** (Clásico), **R AND B** (R&B), **SOFT R B** (R&B suave), **LANGUAGE** (Idiomas extranjeros), **REL MUSC** (Música religiosa), **REL TALK** (Conversación religiosa), **PERSNLTY** (Personalidad), **PUBLIC** (Público), **COLLEGE** (Universidad), **WEATHER** (Tiempo)

Notas

- No puede usar esta función en países o regiones donde no hay disponibles datos PTY.
- Puede recibir un programa de radio distinto del que seleccionó.

Ajuste de CT

- 1 Ajuste "CT-ON" en la configuración (página 20).

Notas

- Puede que la función CT no funcione a pesar de que se reciba una emisora RDS.
- Puede haber una diferencia entre la hora ajustada por la función CT y la hora real.

Dispositivos USB

Para obtener más información acerca de la compatibilidad del dispositivo USB, visite el sitio web de soporte técnico.

Sitio Web de soporte técnico en línea

<http://esupport.sony.com>
<http://www.sony.com/mobileAV>

- Es posible utilizar dispositivos USB de almacenamiento masivo (MSC) y de protocolo de transferencia multimedia (MTP) que cumplan con el estándar USB.
- Los códecs correspondientes son MP3 (.mp3), WMA (.wma) y AAC (.m4a).
- Se recomienda realizar una copia de seguridad de los datos almacenados en los dispositivos USB.

Notas

- Conecte el dispositivo USB después de arrancar el motor.
En función del tipo de dispositivo USB, si lo conecta a la computadora antes de arrancar el motor, es posible que este no funcione correctamente o que se dañe.
- No coloque un teléfono celular o un dispositivo con funciones de comunicación inalámbrica en la TUNE TRAY, ya que es posible que no reciba señales telefónicas o que la comunicación se corte.
- No deje un dispositivo USB dentro de un automóvil estacionado, ya que podrían producirse fallas de funcionamiento.

Reproducción de un dispositivo USB

- 1 Presione **(OPEN)**.
El panel frontal se voltea hacia abajo.
- 2 Presione **PUSH OPEN** en la TUNE TRAY.
La TUNE TRAY se abrirá lentamente.

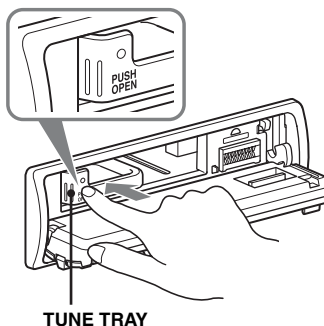

3 Conecte el dispositivo USB al conector USB.

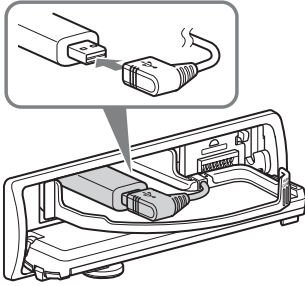

4 Deslícelo en la TUNE TRAY presionando CLOSE en la TUNE TRAY hasta que se cierre completamente.

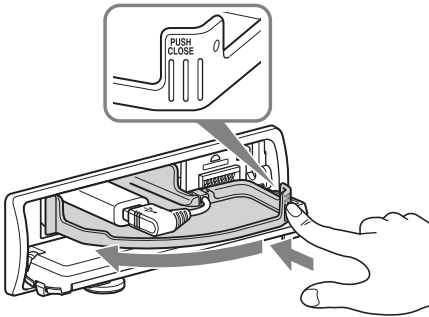

5 Cierre el panel frontal. Se inicia la reproducción.

Si ya hay un dispositivo USB conectado, presione **(SOURCE/OFF)** varias veces hasta que aparezca “USB” para empezar la reproducción.

Presione **(SOURCE/OFF)** 1 segundo para detener la reproducción.

Extracción del dispositivo USB

- 1 Detenga la reproducción del dispositivo USB.
- 2 Presione **(OPEN)**.
- 3 Presione PUSH OPEN en la TUNE TRAY.
- 4 Extraiga el dispositivo USB.
- 5 Deslícelo en la TUNE TRAY y cierre el panel frontal.

Notas

- No extraiga el dispositivo USB durante la reproducción o, de lo contrario, los datos del USB podrían dañarse.
- No coloque dispositivos que no sean USB en la TUNE TRAY, ni objetos extraños, como monedas, llaves, tarjetas, líquidos, etc.
- No coloque objetos inflamables como un encendedor en la TUNE TRAY, ya que podría producir humo, un incendio u otro tipo de accidente.

- Capacidad de la bandeja: aprox. 65 × 17 × 118 mm (an/al/prf)
- Si el dispositivo USB solo o combinado con el cable USB no se puede colocar fácilmente en la TUNE TRAY, es posible que el dispositivo haya superado la capacidad permitida de la bandeja. No deslice dicho dispositivo ni el cable USB en la TUNE TRAY a la fuerza.
- Para los usuarios de “WALKMAN”, se recomienda la utilización del adaptador opcional XA-50WM. Su uso está designado para esta unidad solamente y no debería usarse con otro dispositivo USB.
- Esta unidad no puede reconocer dispositivos USB a través de un concentrador USB.
- Deslice hacia adentro la bandeja TUNE TRAY y cierre el panel frontal antes de reproducir, ya que podrían producirse daños en caso de una obstrucción en el vehículo, etc.
- Si el panel frontal no se abre por completo por la forma del tablero en la posición de instalación, desconéctelo y abra la bandeja TUNE TRAY en forma manual.
Para obtener más información acerca de cómo extraer el panel frontal, consulte la página 7.
- Es extremadamente peligroso conectar o extraer el dispositivo USB mientras se maneja.

Elementos de la pantalla

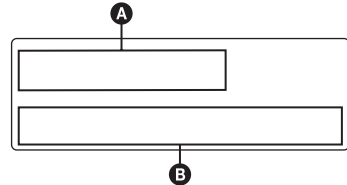

- A** Fuente, nombre de la pista, nombre del artista, nombre del álbum
- B** Nombre de la pista, Nombre del artista, Número de álbum*, Nombre del álbum, Número de pista/tiempo de reproducción transcurrido, Reloj

* El número del álbum se muestra solamente cuando se cambia de álbum.

Para cambiar los elementos de la pantalla **A**, **B**, presione **(DSPL)**.

Notas

- Los elementos que se muestran variarán en función del tipo de dispositivo USB, el formato de grabación y los ajustes. Para obtener más información, visite el sitio web de soporte técnico.
- El número máximo de datos que se pueden visualizar es el siguiente.
 - carpetas (álbumes): 128
 - archivos (pistas) por carpeta: 500
- Es posible que el inicio de la reproducción demore un poco, en función de la cantidad de datos grabados.
- Es posible que no se puedan reproducir archivos DRM (Gestión de derechos digitales).

continúa en la página siguiente → 15

- Durante la reproducción de un archivo MP3/WMA/AAC de VBR (Velocidad de bits variable) o al avanzar o retroceder rápidamente, es posible que el tiempo de reproducción transcurrido no se muestre con precisión.
- No es posible reproducir los archivos MP3/WMA/AAC que se indican a continuación.
 - archivos con formato de compresión sin pérdida
 - archivos protegidos por derechos de autor

iPod

Para obtener más información acerca de la compatibilidad de su iPod, consulte “Acerca de iPod” en la página 22 o visite el sitio web de soporte técnico.

En las instrucciones de funcionamiento, el “iPod” se utiliza como referencia general para las funciones del iPod en el iPod y el iPhone, salvo que el texto o las ilustraciones especifiquen lo contrario.

Sitio Web de soporte técnico en línea

<http://esupport.sony.com>
<http://www.sony.com/mobileAV>

Notas

- No coloque un teléfono celular o un dispositivo con funciones de comunicación inalámbrica en la TUNE TRAY, ya que es posible que no reciba señales telefónicas o que la comunicación se corte.
- No deje un iPod dentro de un automóvil estacionado, ya que podrían producirse fallas de funcionamiento.

Reproducción repetida

- 1 Durante la reproducción, mantenga presionado el botón de selección. Aparecerá la pantalla de ajustes.
- 2 Presione el botón de selección varias veces hasta que aparezca “REPEAT”.
- 3 Gire el selector de control para seleccionar el modo de reproducción.
- 4 Mantenga presionado el botón de selección.

La configuración finaliza y la pantalla regresa al modo de reproducción normal.

Seleccione	Para reproducir
REPEAT-TRK	pistas en forma repetida.
REPEAT-ALB	álbumes en forma repetida.

Para regresar al modo de reproducción normal, seleccione “REPEAT-OFF”.

Reproducción aleatoria

- 1 Durante la reproducción, mantenga presionado (ZAP/SHUF). La mitad inferior de la pantalla comenzará a parpadear.
- 2 Presione (ZAP/SHUF) varias veces hasta que aparezca el ajuste deseado.



Seleccione	Para reproducir
ALBUM	álbumes en orden aleatorio.
DEVICE	dispositivos en orden aleatorio.

Después de 3 segundos, se completa el ajuste.

Para regresar al modo de reproducción normal, seleccione “OFF”.

Reproducción en un iPod

Antes de conectar el iPod, baje el volumen de la unidad.

- 1 Presione (OPEN). El panel frontal se voltea hacia abajo.
- 2 Presione PUSH OPEN en la TUNE TRAY. La TUNE TRAY se abrirá lentamente.

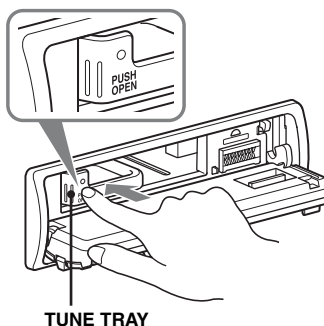

3 Conecte el adaptador suministrado al conector USB.

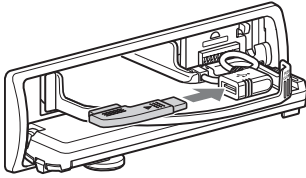

4 Conecte el iPod al adaptador suministrado.

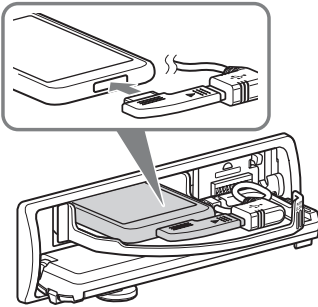

5 Deslícelo en la TUNE TRAY presionando CLOSE en la TUNE TRAY hasta que se cierre completamente.

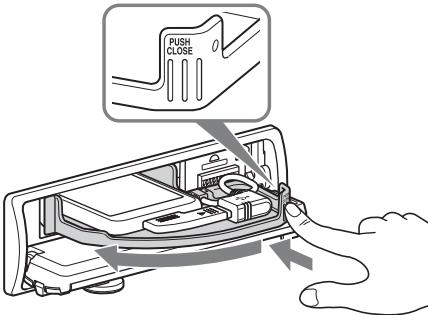

6 Cierre el panel frontal.

El iPod se encenderá automáticamente y la indicación siguiente aparecerá en la pantalla del iPod tal y como se ilustra a continuación.*



Las pistas del iPod empiezan a reproducirse automáticamente a partir del punto en el que se detuvo la última reproducción.*

Si ya hay un iPod conectado, presione **(SOURCE/OFF)** varias veces hasta que aparezca "USB" para iniciar la reproducción. ("IPOD" aparece en la pantalla cuando se reconoce el iPod.)

* Las indicaciones de la pantalla varían en función del iPod, o es posible que no aparezcan si se conecta un iPod touch.

7 Ajuste el volumen.

Presione **(SOURCE/OFF)** 1 segundo para detener la reproducción.

Extracción del iPod

- 1 Detenga la reproducción del iPod.
- 2 Presione **(OPEN)**.
- 3 Presione **PUSH OPEN** en la TUNE TRAY.
- 4 Extraiga el iPod.
- 5 Deslícelo en la TUNE TRAY y cierre el panel frontal.

Notas

- No extraiga el iPod durante la reproducción o, de lo contrario, los datos podrían dañarse.
- No coloque dispositivos que no sean iPod en la TUNE TRAY, ni objetos extraños, como monedas, llaves, tarjetas, líquidos, etc.
- No coloque objetos inflamables como un encendedor en la TUNE TRAY, ya que podría producir humo, un incendio u otro tipo de accidente.
- Los usuarios de iPod deben usar el adaptador XA-501P proporcionado. Su uso está designado para esta unidad solamente y no debería usarse con otro dispositivo USB.
- Esta unidad no puede reconocer el iPod a través de un concentrador USB.
- Deslice hacia adentro la bandeja TUNE TRAY y cierre el panel frontal antes de reproducir, ya que podrían producirse daños en caso de una obstrucción en el vehículo, etc.
- Si el panel frontal no se abre por completo por la forma del tablero en la posición de instalación, desconéctelo y abra la bandeja TUNE TRAY en forma manual.
Para obtener más información acerca de cómo extraer el panel frontal, consulte la página 7.
- Es extremadamente peligroso conectar o extraer el iPod mientras se maneja.

Sugerencias

- Si se coloca la llave de encendido en la posición ACC (accesorios), o si la unidad está encendida, el iPod se recarga.
- Si el iPod se desconecta durante la reproducción, aparecerá "NO DEV" en la pantalla de la unidad.

Modo de reanudación

Cuando el iPod se conecta, el modo de esta unidad cambia al modo de reanudación y se inicia la reproducción en el modo ajustado por el iPod.

No es posible utilizar los botones de reproducción repetida/aleatoria.

Elementos de la pantalla

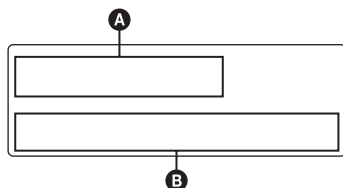

- A** Fuente, nombre de la pista, nombre del artista, nombre del álbum
- B** Nombre de la pista, Nombre del artista, Nombre del álbum, Número de pista/tiempo de reproducción transcurrido, Reloj

Para cambiar los elementos de la pantalla **A**, **B**, presione **(DSPL)**.

Sugerencia

Si se modifica álbum/podcast/género/artista/lista de reproducción, el número de elemento aparece durante unos instantes.

Nota

Es posible que algunos caracteres almacenados en el iPod no se visualicen correctamente.

Reproducción repetida

- 1 Durante la reproducción, mantenga presionado el botón de selección.**
Aparecerá la pantalla de ajustes.
- 2 Presione el botón de selección varias veces hasta que aparezca "REPEAT".**
- 3 Gire el selector de control para seleccionar el modo de reproducción.**
- 4 Mantenga presionado el botón de selección.**
La configuración finaliza y la pantalla regresa al modo de reproducción normal.

Seleccione	Para reproducir
REPEAT-TRK	pistas en forma repetida.
REPEAT-ALB	álbumes en forma repetida.
REPEAT-PCS	podcast en forma repetida.
REPEAT-ART	artistas en forma repetida.
REPEAT-PLY	listas de reproducción en forma repetida.
REPEAT-GNR	género en forma repetida.

Para regresar al modo de reproducción normal, seleccione "REPEAT-OFF".

Reproducción aleatoria

- 1 Durante la reproducción, mantenga presionado **(ZAP/SHUF)**.**
La mitad inferior de la pantalla comenzará a parpadear.
- 2 Presione **(ZAP/SHUF)** varias veces hasta que aparezca el ajuste deseado.**



Seleccione	Para reproducir
ALBUM	álbumes en orden aleatorio.
PODCAST	podcast en orden aleatorio.
ARTIST	artistas en orden aleatorio.
PLAYLIST	listas de reproducción en orden aleatorio.
GENRE	género en orden aleatorio.
DEVICE	dispositivos en orden aleatorio.

Después de 3 segundos, se completa el ajuste.

Para regresar al modo de reproducción normal, seleccione "OFF".

Otras funciones

Cambio de los ajustes de sonido

Ajuste de las características de sonido

1 Presione el botón de selección varias veces hasta que aparezca el elemento deseado.

2 Gire el selector de control para ajustar el elemento seleccionado.

3 Presione ↵ (BACK).

El ajuste finaliza y la pantalla regresa al modo de recepción/reproducción normal.

Se pueden ajustar los elementos siguientes (consulte la referencia de página para obtener más información):

EQ3

Seleccione una curva del ecualizador entre 7 tipos de música (XPLOD, VOCAL, EDGE, CRUISE, SPACE, GRAVITY, CUSTOM u OFF).

DSO (Organizador de sonido de baja frecuencia dinámico)

Permite crear un campo de sonido más ambiental.

Para seleccionar el modo DSO: "1", "2", "3" u "OFF". Cuanto mayor sea el número, mejor será el efecto.

LOW*1, MID*1, HIGH*1 (página 19)

BALANCE

Permite ajustar el balance de sonido entre los altavoces derecho e izquierdo.

FADER

Permite ajustar el nivel relativo entre los altavoces frontal y posterior.

SUB*2 (Volumen del altavoz potenciador de graves)

Permite ajustar el volumen del altavoz potenciador de graves.

AUX LV*3 (Nivel AUX)

Permite ajustar el volumen de cada equipo auxiliar conectado: "+18 dB" – "0 dB" – "-8 dB".

Este ajuste elimina la necesidad de ajustar el nivel de volumen entre fuentes.

*1 Si está activado EQ3.

*2 Cuando la salida de audio está ajustada en "SUB-OUT" (página 20).

"ATT" aparece con el ajuste más bajo y puede ajustarse hasta con 21 intervalos.

*3 Si está activada la fuente AUX (página 21).

Personalización de la curva de ecualizador — EQ3

"CUSTOM" de EQ3 le permite realizar sus propios ajustes en el ecualizador.

1 Seleccione una fuente y presione el botón de selección varias veces para seleccionar "EQ3".

2 Gire el selector de control para seleccionar "CUSTOM".

3 Presione el botón de selección varias veces hasta que aparezca "LOW", "MID" o "HIGH".

4 Gire el selector de control para ajustar el elemento seleccionado.

El nivel de volumen puede ajustarse en intervalos de 1 dB entre -10 dB y +10 dB.



Repita los pasos 3 y 4 para ajustar la curva de ecualizador.

Para restaurar la curva de ecualizador ajustada en fábrica, mantenga presionado el botón de selección antes de que finalice el ajuste.

5 Presione ↵ (BACK).

El ajuste finaliza y la pantalla regresa al modo de recepción/reproducción normal.

Sugerencia

También es posible ajustar otros tipos de ecualizador.

Definición de los elementos de configuración — SET

1 Mantenga presionado el botón de selección.

Aparecerá la pantalla de ajustes.

2 Presione el botón de selección varias veces hasta que aparezca el elemento deseado.

3 Gire el selector de control para seleccionar el ajuste (por ejemplo, "ON" u "OFF").

4 Mantenga presionado el botón de selección.

La configuración finaliza y la pantalla regresa al modo de recepción/reproducción normal.

Nota

Los elementos que se muestran en pantalla variarán en función de la fuente y del ajuste.

Se pueden ajustar los elementos siguientes (consulte la referencia de página para obtener más información):

CLOCK-ADJ (Ajuste del reloj) (página 6)**CT** (Hora del reloj)

Activa la función CT: "ON", "OFF"
(página 13, 14).

BEEP

Activa el sonido de los pitidos: "ON", "OFF".

AUX-A*1 (Audio AUX)

Activa la pantalla de fuente AUX: "ON", "OFF"
(página 21).

AUTO OFF

Desconecta la alimentación automáticamente una vez transcurrido un período de tiempo deseado cuando la unidad está apagada: "NO", "30S" (segundos), "30M" (minutos), "60M" (minutos).

SUB/REAR*1

Permite cambiar la salida de audio: "SUB-OUT" (altavoz potenciador de graves), "REAR-OUT" (amplificador de potencia).

DEMO (Demostración)

Activa la demostración: "ON", "OFF".

DIMMER

Cambia el brillo de la pantalla.

- "AT": para que la pantalla se atenúe automáticamente al encender la luz. (Disponible únicamente si la antena monitorizada de iluminación está conectada).
- "ON": para atenuar la pantalla.
- "OFF": para desactivar el atenuador.

CONTRAST

Ajusta el contraste para visualizar la pantalla de manera más nítida; es adecuado para el ángulo de visualización instalado. El nivel de contraste puede ajustarse en 7 pasos.

LV-METER (Medida del nivel)

Activa la medida del nivel: "ON", "OFF".

A.SCRL (Desplazamiento automático)

Permite desplazarse por los elementos de la pantalla automáticamente: "ON", "OFF".

REPEAT (página 16, 18)**LOCAL** (Modo de búsqueda local)

- "ON": para que se sintonicen solamente las emisoras de señal más intensa.
- "OFF": para ajustar la recepción normal.

MONO*2 (Modo monoaural)

Selecciona el modo de recepción monoaural para mejorar una recepción de FM deficiente: "ON", "OFF".

ZAP.TIME (Tiempo de Zappin)

Permite seleccionar el tiempo de reproducción de la función ZAPPIN.

- "ZAP.TIME-1 (unos 6 segundos)",
- "ZAP.TIME-2 (unos 15 segundos)",
- "ZAP.TIME-3 (unos 30 segundos)".

LPF*3 (Filtro de paso bajo)

Selecciona la frecuencia de corte del altavoz potenciador de graves: "OFF", "80Hz", "100Hz", "120Hz", "140Hz", "160Hz".

SUB*3 (Fase del altavoz potenciador de graves)

Selecciona la fase del altavoz potenciador de graves: "NORM", "REV".

HPF (Filtro de paso alto)

Selecciona la frecuencia de corte del altavoz frontal/posterior: "OFF", "80Hz", "100Hz", "120Hz", "140Hz", "160Hz".

LOUD (Sonoridad)

Refuerza los graves y agudos para proporcionar un sonido más nítido en niveles de volumen bajos: "ON", "OFF".

DM+

Activa la función DM+: "ON", "OFF".

BTM (página 12)

*1 Cuando la unidad está apagada.

*2 Cuando se recibe FM.

*3 Cuando la salida de audio se ajusta en "SUB-OUT".

Equipo de audio auxiliar

Si conecta un dispositivo de audio portátil opcional a la toma de entrada AUX (minitoma estéreo) de la unidad y simplemente selecciona la fuente, podrá escuchar por los altavoces del automóvil. Puede ajustar cualquier diferencia en el nivel de volumen entre la unidad y el dispositivo de audio portátil. Siga este procedimiento:

Conexión del dispositivo de audio portátil

- 1 Apague el dispositivo de audio portátil.
- 2 Baje el volumen de la unidad.
- 3 Conéctelo a la unidad.

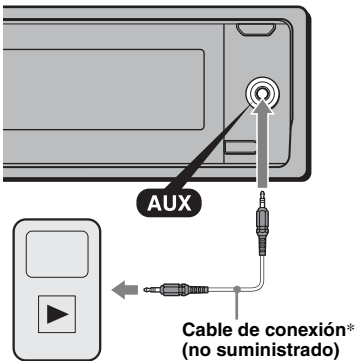

* Asegúrese de utilizar una clavija recta.

Ajuste del nivel de volumen

Asegúrese de ajustar el volumen de cada equipo de audio conectado antes de la reproducción.

- 1 Baje el volumen de la unidad.
- 2 Presione **(SOURCE/OFF)** varias veces hasta que aparezca "AUX".
A continuación, aparecerá "AUX FRONT IN".
- 3 Inicie la reproducción en el dispositivo de audio portátil con un volumen moderado.
- 4 Seleccione el volumen habitual en la unidad.
- 5 Ajuste el nivel de entrada (página 19).

Precauciones

- Deje que la unidad se enfríe antes de usarla si el automóvil ha estado estacionado bajo la luz directa del sol.
- La antena motorizada se extiende automáticamente.

Orden de reproducción de los archivos MP3/WMA/AAC

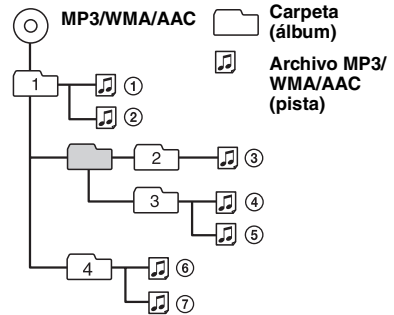

Acerca de la advertencia de dispositivo en el interior

Si ajusta el interruptor de la llave de encendido en la posición OFF sin extraer el dispositivo USB o el iPod, aparecerá "DEVICE INSIDE" en la pantalla.



Abra el panel frontal para extraer el dispositivo USB o el iPod.

Si el panel frontal no está colocado cuando el motor está apagado.

El LED de advertencia de dispositivo en el interior parpadeará.

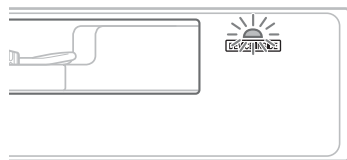

continúa en la página siguiente →

Sugerencia

Para obtener más información acerca de la extracción del dispositivo USB o del iPod, consulte la página 15 (USB), 17 (iPod).

Nota

La advertencia de dispositivo en el interior sonará solamente si se utiliza el amplificador integrado.

Acerca de iPod

- Es posible establecer una conexión con los siguientes modelos de iPod. Actualice sus iPod al software más reciente antes de utilizarlo.

Made for

- iPod touch (segunda generación)
 - iPod touch (primera generación)
 - iPod classic
 - iPod con vídeo
 - iPod nano (quinta generación)
 - iPod nano (cuarta generación)
 - iPod nano (tercera generación)
 - iPod nano (segunda generación)
 - iPod nano (primera generación)
- “Made for iPod” indica que un accesorio electrónico se diseñó para conectarse específicamente a dispositivos iPod y que el fabricante obtuvo la certificación necesaria para que cumpla con los estándares de rendimiento de Apple.
 - Apple no se hace responsable del funcionamiento de este dispositivo en cumplimiento de los estándares de seguridad y normativa.

Si desea realizar alguna consulta o solucionar algún problema relativo a la unidad que no se trate en este manual, póngase en contacto con el distribuidor Sony más cercano.

Mantenimiento

Sustitución de la pila de litio del control remoto de tarjeta

En condiciones normales, la pila dura aproximadamente 1 año. (La duración puede ser menor en función de las condiciones de uso.)

El alcance del control remoto de tarjeta disminuye a medida que se agota la pila. Sustitúyala por una pila de litio CR2025 nueva. El uso de cualquier otra pila podría provocar un incendio o una explosión.

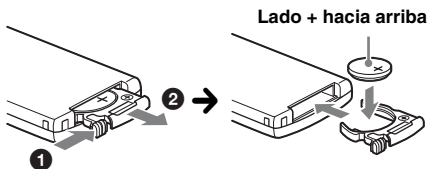

Notas sobre la pila de litio

- Mantenga la pila de litio fuera del alcance de los niños. Si se ingiere, póngase en contacto inmediatamente con un médico.
- Limpie la pila con un paño seco para garantizar un contacto óptimo.
- Asegúrese de observar la polaridad correcta al instalarla.
- No sujete la pila con pinzas metálicas, ya que podría producirse un cortocircuito.

ADVERTENCIA

La pila puede explotar si no se emplea adecuadamente. No recargue la pila; tampoco la desmonte ni la arroje al fuego.

Sustitución del fusible

Al sustituir el fusible, asegúrese de utilizar uno cuyo amperaje coincida con el especificado en el original. Si el fusible se funde, verifique la conexión de alimentación y sustitúyalo. Si el fusible vuelve a fundirse después de sustituirlo, es posible que exista alguna falla de funcionamiento interno. En tal caso, consulte con el distribuidor Sony más cercano.

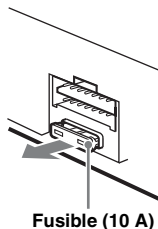

Limpieza de los conectores

Es posible que la unidad no funcione correctamente si los conectores entre ésta y el panel frontal están sucios. Para evitar esta situación, extraiga el panel frontal (página 7) y limpie los conectores con un hisopo de algodón. Realice esta operación con suavidad. De lo contrario, los conectores podrían resultar dañados.

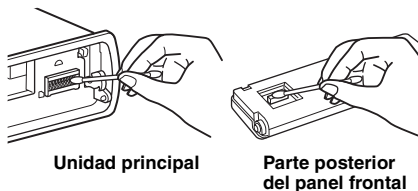

Notas

- Por razones de seguridad, apague el motor antes de limpiar los conectores y extraiga la llave del interruptor de encendido.
- No toque nunca los conectores directamente con los dedos ni con ningún dispositivo metálico.

Extracción de la unidad

1 Extraiga el marco de protección.

- 1 Extraiga el panel frontal (página 7).
- 2 Sujete el marco de protección por ambos bordes y extráigalo.

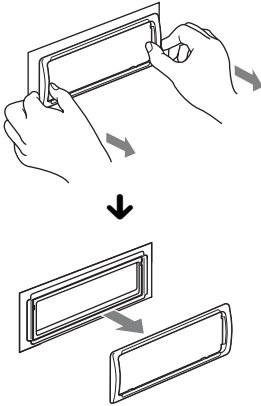

2 Extraiga la unidad.

- 1 Inserte las dos llaves de liberación simultáneamente hasta escuchar un clic.

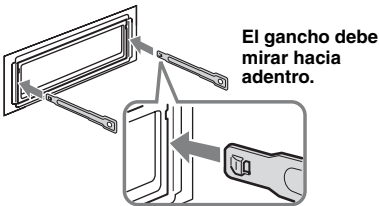

- 2 Tire de las llaves de liberación para extraer la unidad.

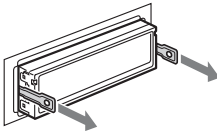

- 3 Deslice la unidad para extraerla del marco.

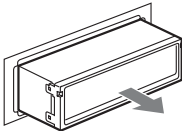

Especificaciones

Sección del sintonizador

FM

Rango de sintonización: de 87,5 a 107,9 MHz
Terminal de antena: conector de antena externa
Frecuencia intermedia: 150 kHz
Sensibilidad útil: 10 dBf
Selectividad: 75 dB a 400 kHz
Relación señal-ruido: 70 dB (mono)
Separación: 40 dB a 1 kHz
Respuesta de frecuencia: de 20 a 15 000 Hz

AM

Rango de sintonización: de 530 a 1 710 kHz
Terminal de antena: conector de antena externa
Frecuencia intermedia: 25 kHz
Sensibilidad: 26 μ V

Sección del reproductor USB

Interfaz: USB (velocidad máxima)
Corriente máxima: 500 mA

Sección del amplificador de potencia

Salida: salidas de los altavoces
Impedancia de altavoz: de 4 a 8 Ω
Salida máxima de potencia: 52 W \times 4 (a 4 Ω)

Generales

Salidas:

Terminal de salidas de audio (frontal, intercambiable entre altavoz potenciador de graves y posterior)
Terminal de control del relé de la antena motorizada
Terminal de control del amplificador de potencia

Entradas:

Terminal de entrada de control BUS
Terminal de entrada de audio BUS
Terminal de entrada del control remoto
Terminal de entrada de la antena
Terminal de control ATT de teléfono
Terminal de control de iluminación
Toma de entrada AUX (minitoma estéreo)
Conector de entrada de señal USB

Controles de tono:

Graves: \pm 10 dB a 60 Hz (XPLOD)
Medios: \pm 10 dB a 1 kHz (XPLOD)
Agudos: \pm 10 dB a 10 kHz (XPLOD)

Requisitos de alimentación: batería de automóvil de cc 12 V (masa negativa (tierra))

Dimensiones: aprox. 178 \times 50 \times 180 mm (an/al/prf)

Dimensiones de montaje: aprox. 182 \times 53 \times 163 mm (an/al/prf)

Peso: aprox. 1,0 kg

Accesorios suministrados:

Control remoto de tarjeta: RM-X151
Conector USB para iPod XA-50IP
Componentes de instalación y conexiones (1 juego)

continúa en la página siguiente →

Equipo y accesorios opcionales:

Cable BUS (suministrado con un cable con terminales RCA):
Selector de fuente: XA-C40
Sintonizador de HD Radio™: XT-100HD
Adaptador de Walkman XA-50WM

Es posible que su distribuidor no comercialice algunos de los accesorios que figuran en la lista anterior. Pídale información detallada.

El diseño y las especificaciones están sujetos a cambios sin previo aviso.

Solución de problemas

La siguiente lista de comprobación le ayudará a solucionar los problemas que puedan producirse con la unidad.

Antes de consultarla, revise los procedimientos de conexión y de funcionamiento.

Si no se resuelve el problema, visite el siguiente sitio web de soporte técnico.

Sitio Web de soporte técnico en línea

<http://esupport.sony.com>

<http://www.sony.com/mobileAV>

Generales

La unidad no recibe alimentación.

- Revise la conexión o el fusible.
- Si la unidad está apagada y la pantalla desaparece, no se puede operar con el control remoto.
→ Encienda la unidad.

La antena motorizada no se extiende.

La antena motorizada no dispone de una caja de relé.

No se emite el sonido.

- La función ATT está activada o la función ATT de teléfono (cuando se conecta el cable de interfaz de un teléfono para automóvil al cable ATT) está activada.
- La posición del control de equilibrio "FADER" no está ajustada para un sistema de 2 altavoces.

No se escuchan pitidos.

- El sonido de los pitidos está cancelado (página 20).
- Se encuentra conectado un amplificador de potencia opcional y no está usando el amplificador integrado.

El contenido de la memoria se borró.

- Presionó el botón RESET.
→ Vuelva a almacenar los datos en la memoria.
- Se desconectó el cable de fuente de alimentación o la batería, o no están conectados correctamente.

Las emisoras almacenadas y la hora correcta se borraron.

El fusible se fundió.

Se escucha ruido cuando se cambia la posición de la llave de encendido.

Los cables no se conectaron de forma correcta al conector de alimentación auxiliar del automóvil.

Durante la reproducción o la recepción, el modo demostración se inicia.

Si no se realiza ninguna operación durante 5 minutos y la opción "DEMO-ON" está ajustada, se iniciará el modo de demostración.

→ Ajuste "DEMO-OFF" (página 20).

Las indicaciones desaparecen de la pantalla o no aparecen en el visualizador.

- El atenuador está ajustado en "DIMMER-ON" (página 20).
- La pantalla se apaga si mantiene presionado (SOURCE/OFF).
 - Presione (SOURCE/OFF) en la unidad hasta que se ilumine la pantalla.
- Los conectores están sucios (página 22).

La función de desconexión automática no funciona.

La unidad está encendida. La función de desconexión automática se activa después de apagar la unidad.
→ Apague la unidad.

La función DSO no está disponible.

- Según el tipo de interior del automóvil o el tipo de música, DSO puede no producir el efecto deseado.

Recepción de radio**No es posible recibir las emisoras.****Hay ruidos que obstaculizan el sonido.**

- La conexión no es correcta.
 - Conecte un cable de control de antena motorizada (azul) o un cable de fuente de alimentación auxiliar (rojo) al cable de fuente de alimentación del amplificador de señal de la antena del automóvil (solamente cuando el automóvil tenga una antena de FM/AM integrada en el cristal posterior o lateral).
 - Compruebe la conexión de la antena del automóvil.
 - Si la antena motorizada no se extiende, compruebe la conexión del cable de control de la antena motorizada.
 - Cuando el modo DSO está activado, el sonido se escucha ocasionalmente con ruido.
Ajuste el modo DSO en "OFF" (página 19).

No es posible utilizar la sintonización programada.

- Almacene la frecuencia correcta en la memoria.
- La señal de emisión es demasiado débil.

No es posible utilizar la sintonización automática.

- El ajuste del modo de búsqueda local no es correcto.
 - La sintonización se detiene con demasiada frecuencia:
Ajuste "LOCAL-ON" (página 20).
 - La sintonización no se detiene en una emisora:
Ajuste "LOCAL-OFF" (página 20).
- La señal de emisión es demasiado débil.
 - Use la sintonización manual.

Durante la recepción de FM, la indicación "ST" parpadea.

- Sintonice la frecuencia con precisión.
- La señal de emisión es demasiado débil.
 - Ajuste "MONO-ON" (página 20).

Un programa de FM emitido en estéreo se escucha en monoaural.

La unidad se encuentra en el modo de recepción monoaural.
→ Ajuste "MONO-OFF" (página 20).

RDS**PTY muestra "- - - - -".**

- La emisora actual no es una emisora RDS.
- No se recibieron datos RDS.
- La emisora no especifica el tipo de programa.

Reproducción USB**No es posible reproducir elementos a través de un concentrador USB.**

Esta unidad no puede reconocer dispositivos USB a través de un concentrador USB.

No se pueden reproducir elementos.

Un dispositivo USB no funciona.
→ Vuelva a conectarlo.

El dispositivo USB tarda en reproducirse.

El dispositivo USB contiene archivos con una estructura de árbol compleja.

Los elementos de pantalla no se desplazan.

- Es posible que una gran cantidad de caracteres no se desplacen.
- "A.SCRL" está ajustado en "OFF".
 - Ajuste "A.SCRL-ON" (página 20).
 - Mantenga presionado (DSPL) (SCRL).

Suena un pitido.

El dispositivo USB se ha desconectado durante la reproducción.

→ Antes de desconectar un dispositivo USB, asegúrese de que se ha detenido la reproducción para proteger los datos.

El sonido es discontinuo.

Es posible que la discontinuidad del sonido se deba a una tasa alta de bits de más de 320 kbps.

Mensajes/indicaciones de error**CHECKING**

La unidad está confirmando la conexión de un dispositivo USB.

→ Espere mientras finaliza el proceso de confirmación de la conexión.

DEVICE INSIDE

Si ajusta el interruptor de la llave de encendido en la posición OFF sin extraer el dispositivo USB o el iPod, aparecerá "DEVICE INSIDE" en la pantalla.

ERROR

El dispositivo USB no ha sido reconocido automáticamente.

→ Conéctelo nuevamente.

continúa en la página siguiente →

FAILURE (se ilumina hasta que se presiona algún botón).

La conexión de los altavoces y amplificadores es incorrecta.

→ Consulte el manual de instalación/conexiones de este modelo para revisar la conexión.

FAILURE (se ilumina durante 1 segundo aproximadamente).

Cuando se conectó el sintonizador SAT, se produjo un error al almacenar una emisora de radio SAT en un número de presintonía.

→ Asegúrese de recibir la emisora que desea almacenar e inténtelo de nuevo.

HUB NO SUPRT (HUB no compatible)

El concentrador USB no es compatible con esta unidad.

L. SEEK +/-

El modo de búsqueda local está activado durante la sintonización automática.

NO DEV (No hay dispositivo)

USB se selecciona como fuente sin que esté conectado a un dispositivo USB. Se ha desconectado un dispositivo USB o un cable USB durante la reproducción.

→ Asegúrese de conectar un dispositivo USB y un cable USB.

NO MUSIC

El dispositivo USB no contiene ningún archivo de música.

→ Conecte un dispositivo USB que contenga algún archivo de música.

NO NAME

No se ha grabado ningún nombre de álbum/artista/pista en la pista.

OFFSET

Es posible que se haya producido una falla interna.

→ Revise la conexión. Si el indicador de error permanece en pantalla, póngase en contacto con el distribuidor Sony más cercano.

OVERLOAD

El dispositivo USB está sobrecargado.

→ Desconecte el dispositivo USB y, a continuación, presione (**SOURCE/OFF**) para cambiar la fuente.

→ Indica que el dispositivo USB está fuera de servicio, o que hay un dispositivo incompatible conectado.

READ

La unidad está leyendo toda la información de las pistas y los álbumes del dispositivo USB.

→ Espere hasta que finalice la lectura y se inicie la reproducción automáticamente.

RESET

No es posible utilizar el dispositivo USB debido a un problema.

→ Presione el botón RESET (página 6).

USB NO SUPRT (USB no compatible)

El dispositivo USB conectado no es compatible.

→ Para obtener más información acerca de la compatibilidad del dispositivo USB, visite el sitio web de soporte técnico.

“LLLL” o “rrrr”

Durante la operación de retroceso o avance rápido, ha llegado al principio o al final del dispositivo USB, por lo que no es posible continuar dicha operación.

“—”

No se puede mostrar el carácter con la unidad.

Si estas soluciones no ayudan a mejorar la situación, póngase en contacto con el distribuidor Sony más cercano.

**If you have any questions/problems
regarding this product, try the following:**

1 *Read Troubleshooting in these
Operating Instructions.*

2 *Reset the unit.*

Note: Stored data may be erased.

3 *Please contact (U.S.A. only);*

Call **1-800-222-7669**

URL **<http://www.SONY.com>**

Free Manuals Download Website

<http://myh66.com>

<http://usermanuals.us>

<http://www.somanuals.com>

<http://www.4manuals.cc>

<http://www.manual-lib.com>

<http://www.404manual.com>

<http://www.luxmanual.com>

<http://aubethermostatmanual.com>

Golf course search by state

<http://golfingnear.com>

Email search by domain

<http://emailbydomain.com>

Auto manuals search

<http://auto.somanuals.com>

TV manuals search

<http://tv.somanuals.com>