

# FM/AM Compact Disc Player

Operating Instructions \_\_\_\_\_ **US**Mode d'emploi \_\_\_\_\_ **FR**Manual de instrucciones \_\_\_\_\_ **ES**

## Owner's Record

The model and serial numbers are located on the bottom of the unit.

Record these numbers in the spaces provided below.

Refer to these numbers whenever you call upon your Sony dealer regarding this product.

Model No. \_\_\_\_\_ Serial No. \_\_\_\_\_

To cancel the demonstration (DEMO) display, see page 9.

Pour annuler l'affichage de démonstration (DEMO), reportez-vous à la page 10.

Para cancelar la pantalla de demostración (DEMO), consulte la página 10.

CDX-GT330    CDX-GT33W  
CDX-GT230    CDX-GT130



For installation and connections, see the supplied installation/connections manual.

## Warning

This equipment has been tested and found to comply with the limits for a Class B digital device, pursuant to Part 15 of the FCC Rules. These limits are designed to provide reasonable protection against harmful interference in a residential installation. This equipment generates, uses, and can radiate radio frequency energy and, if not installed and used in accordance with the instructions, may cause harmful interference to radio communications. However, there is no guarantee that interference will not occur in a particular installation. If this equipment does cause harmful interference to radio or television reception, which can be determined by turning the equipment off and on, the user is encouraged to try to correct the interference by one or more of the following measures:

- Reorient or relocate the receiving antenna.
- Increase the separation between the equipment and receiver.
- Connect the equipment into an outlet on a circuit different from that to which the receiver is connected.
- Consult the dealer or an experienced radio/TV technician for help.

You are cautioned that any changes or modifications not expressly approved in this manual could void your authority to operate this equipment.

## CAUTION

The use of optical instruments with this product will increase eye hazard.

### CDX-GT330/GT33W/GT230 only

#### For the state of california, USA only

Perchlorate Material – special handling may apply, See [www.dtsc.ca.gov/hazardouswaste/perchlorate](http://www.dtsc.ca.gov/hazardouswaste/perchlorate)  
Perchlorate Material: Lithium battery contains perchlorate

### CDX-GT330/GT33W only



The “HD Radio Ready” logo indicates that this product will control a Sony HD Radio™ tuner (sold separately).

For HD Radio™ tuner operation, please refer to the HD Radio™ tuner Operating Instructions.

HD Radio™ and the HD Radio Ready logo are proprietary trademarks of iBiquity Digital Corp.

### CDX-GT330/GT33W only



The “SAT Radio Ready” logo indicates that this product will control a satellite radio tuner module (sold separately). Please see your nearest authorized Sony dealer for details on the satellite radio tuner module.

“SAT Radio,” “SAT Radio Ready,” the SAT Radio and SAT Radio Ready logos and all related marks are trademarks of Sirius Satellite Radio Inc. and XM Satellite Radio Inc.

### CDX-GT330/GT33W/GT230 only



Microsoft, Windows Media, and the Windows logo are trademarks or registered trademarks of Microsoft

Corporation in the United States and/or other countries.

### Warning if your car's ignition has no ACC position

Be sure to set the Auto Off function (page 9). The unit will shut off completely and automatically in the set time after the unit is turned off, which prevents battery drain. If you do not set the Auto Off function, press and hold **(OFF)** until the display disappears each time you turn the ignition off.

# Table of Contents

About this manual . . . . .	4
Welcome ! . . . . .	4

## Getting Started

---

Resetting the unit (CDX-GT330/GT33W only) . . . . .	4
Preparing the card remote commander (CDX-GT330/GT33W/GT230 only) . . . . .	4
Setting the clock . . . . .	5
Detaching the front panel . . . . .	5
Attaching the front panel . . . . .	5

## Location of controls and basic operations

---

Main unit . . . . .	6
Card remote commander RM-X151 (CDX-GT330/GT33W/GT230 only) . . . . .	6

## CD

---

Display items . . . . .	8
Repeat and shuffle play . . . . .	8

## Radio

---

Storing and receiving stations . . . . .	8
Storing automatically — BTM . . . . .	8
Storing manually . . . . .	8
Receiving the stored stations . . . . .	8
Tuning automatically . . . . .	8

## Other functions

---

Changing the sound settings . . . . .	9
Adjusting the sound characteristics — BAL/FAD/SUB . . . . .	9
Customizing the equalizer curve — EQ3 . . . . .	9
Adjusting setup items — SET . . . . .	9
Using optional equipment . . . . .	10
Auxiliary audio equipment . . . . .	10
CD changer (CDX-GT330/GT33W only) . . . . .	11

## Additional Information

---

Precautions . . . . .	11
Notes on discs . . . . .	11
Playback order of MP3/WMA files (CDX-GT330/GT33W/GT230 only) . . . . .	12
About MP3 files (CDX-GT330/GT33W/GT230 only) . . . . .	12
About WMA files (CDX-GT330/GT33W/GT230 only) . . . . .	12
Maintenance . . . . .	13
Removing the unit . . . . .	14
Specifications . . . . .	14
Troubleshooting . . . . .	15
Error displays/Messages . . . . .	16

## About this manual

This manual contains instructions for the CDX-GT330, GT33W, GT230, and GT130. The following chart shows the main differences between these models.

Check your model name, and refer to the difference indications in each section of this manual.







	GT330 GT33W	GT230	GT130
Reset button	●		
MP3/WMA playback	●	●	
CD changer control	●		
Card remote commander available	● (supplied)	● (supplied)	

## Welcome !

Thank you for purchasing this Sony Compact Disc Player. You can enjoy your drive with the following functions.

### • CD playback

You can play CD-DA (also containing CD TEXT) and CD-R/CD-RW (MP3/WMA files (page 12))\*<sup>1</sup>.

Type of discs	Label on the disc	
CD-DA		
MP3* <sup>1</sup> WMA* <sup>1</sup>		
		

### • Radio reception

- You can store up to 6 stations per band (FM1, FM2, FM3, AM1 and AM2).
- **BTM** (Best Tuning Memory): The unit selects strong signal stations and stores them.

### • Sound adjustment

- **EQ3 stage2**: You can choose any one of 7 preset equalizer curves.

### • Optional device operation\*<sup>2</sup>

You can also control optional device, such as CD changer, etc.

### • Auxiliary equipment connection

An AUX input jack on the front of the unit allows connection of a portable audio device.

\*1 CDX-GT330/GT33W/GT230 only

\*2 CDX-GT330/GT33W only

## Getting Started

### Resetting the unit (CDX-GT330/GT33W only)

Before operating the unit for the first time, or after replacing the car battery or changing the connections, you must reset the unit.

Detach the front panel and press the RESET button with a pointed object, such as a ball-point pen.

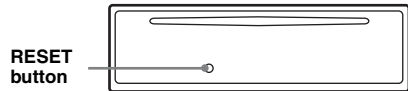

#### Note

Pressing the RESET button will erase the clock setting and some stored contents.

### Preparing the card remote commander (CDX-GT330/GT33W/GT230 only)

Before using the card remote commander for the first time, remove the insulation film.

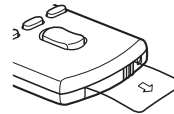

#### Tip

For how to replace the battery, see "Replacing the lithium battery of the card remote commander" on page 13.

## Setting the clock

The clock uses a 12-hour digital indication.

- 1 Press and hold the select button.**  
The setup display appears.
- 2 Press the select button repeatedly until "CLOCK-ADJ" appears.**
- 3 Press **SEEK** +.**  
The hour indication flashes.
- 4 Rotate the control dial to set the hour and minute.**  
To move the digital indication, press **SEEK** -/+.
- 5 After setting the minute, press the select button.**  
The setup is complete and the clock starts.

To display the clock, press **DSPL**. Press **DSPL** again to return to the previous display.

## Detaching the front panel

You can detach the front panel of this unit to prevent theft.

### Caution alarm

If you turn the ignition switch to the OFF position without detaching the front panel, the caution alarm will sound for a few seconds. The alarm will only sound if the built-in amplifier is used.

- 1 Press **OFF**.**  
The unit is turned off.
- 2 Press , then pull it off towards you.**

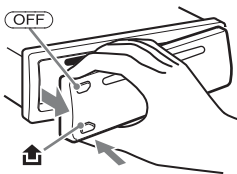

### Notes

- Do not drop or put excessive pressure on the front panel and display window.
- Do not subject the front panel to heat/high temperature or moisture. Avoid leaving it in a parked car or on a dashboard/rear tray.

## Attaching the front panel

Engage part **A** of the front panel with part **B** of the unit, as illustrated, and push the left side into position until it clicks.

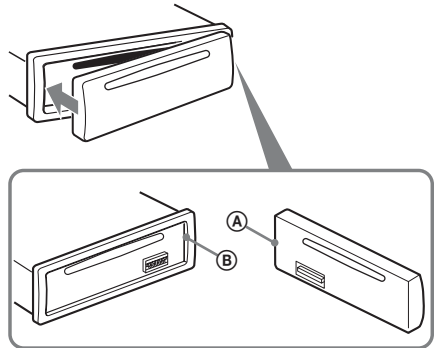

### Note

Do not put anything on the inner surface of the front panel.

# Location of controls and basic operations

## Main unit

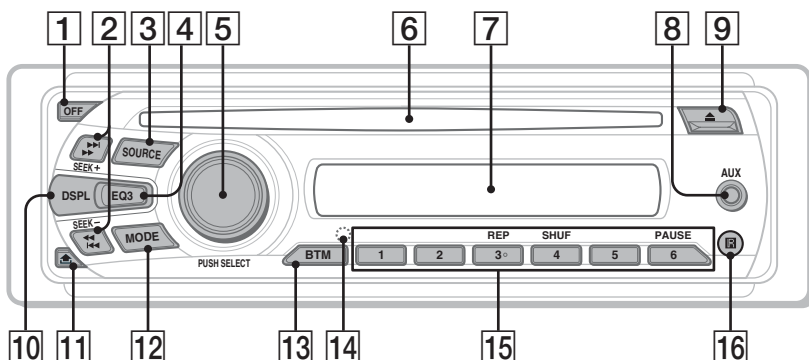

## Card remote commander RM-X151 (CDX-GT330/GT33W/GT230 only)

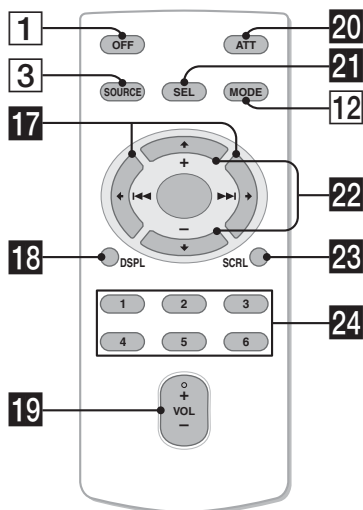

This section contains instructions on the location of controls and basic operations. For details, see the respective pages. For optional device (CD changer, etc..) operation, see "CD changer (CDX-GT330/GT33W only)" on page 11. The corresponding buttons on the card remote commander control the same functions as those on the unit.

- 1 OFF button**  
To power off; stop the source.
- 2 SEEK +/- buttons**  
**CD:**  
To skip tracks (press); skip tracks continuously (press, then press again within about 1 second and hold); reverse/fast-forward a track (press and hold).  
**Radio:**  
To tune in stations automatically (press); find a station manually (press and hold).
- 3 SOURCE button**  
To power on; change the source\* (Radio/CD/AUX).
- 4 EQ3 (equalizer) button** page 9  
To select an equalizer type (XPLOD, VOCAL, EDGE, CRUISE, SPACE, GRAVITY, CUSTOM or OFF).
- 5 Control dial/select button** page 9  
To adjust volume (rotate); select setup items (press and rotate).
- 6 Disc slot**  
Insert the disc (label side up), playback starts.
- 7 Display window**

- 8 AUX input jack** page 10  
To connect a portable audio device.
- 9 ▲ (eject) button**  
To eject the disc.
- 10 DSPL (display)/SCRL (scroll) button (CDX-GT330/GT33W/GT230)** page 8  
To change display items (press); scroll the display item (press and hold).  
**DSPL (display) button (CDX-GT130)** page 8  
To change display items.
- 11 🏠 (front panel release) button** page 5
- 12 MODE button** page 8  
To select the radio band (FM/AM)\*.
- 13 BTM/CAT button (CDX-GT330/GT33W)** page 8  
To start the BTM function (press and hold).  
**BTM button (CDX-GT230/GT130)** page 8  
To start the BTM function (press and hold).
- 14 RESET button** (located behind the front panel) **(CDX-GT330/GT33W only)** page 4
- 15 Number buttons**  
**CD:**  
①/②: **ALBUM -/+** (during MP3/WMA playback) **(CDX-GT330/GT33W/GT230)**  
To skip albums (press); skip albums continuously (press and hold).  
③: **REP** page 8  
④: **SHUF** page 8  
⑥: **PAUSE**  
To pause playback. To cancel, press again.  
**Radio:**  
To receive stored stations (press); store stations (press and hold).
- 16 Receptor for the card remote commander (CDX-GT330/GT33W/GT230 only)**

The following buttons on the card remote commander have also different buttons/functions from the unit. Remove the insulation film before use (page 4) (CDX-GT330/GT33W/GT230 only).

- 17 ← (◀◀)/→ (▶▶) buttons**  
To control CD/radio, the same as **(SEEK)** -/+ on the unit.  
Setup, sound setting, etc., can be operated by **← →**.
- 18 DSPL (display) button**  
To change display items.
- 19 VOL (volume) +/- button**  
To adjust volume.
- 20 ATT (attenuate) button**  
To attenuate the sound. To cancel, press again.
- 21 SEL (select) button**  
The same as the select button on the unit.
- 22 ↑ (+)/↓ (-) buttons**  
To control CD, the same as ①/② (ALBUM -/+) on the unit.  
Setup, sound setting, etc., can be operated by **↑ ↓**.
- 23 SCRL (scroll) button**  
To scroll the display item.
- 24 Number buttons**  
To receive stored stations (press); store stations (press and hold).

\* In the case of a CD changer, HD Radio tuner or SAT tuner being connected; when **(SOURCE)** is pressed, the connected device ("HD," "XM" or "SR") will appear in the display, depending on which device is connected. Furthermore, if **(MODE)** is pressed, you can switch the changer, HD Radio tuner band or SAT tuner band (CDX-GT330/GT33W only).

**Note**

If the unit is turned off and the display disappears, it cannot be operated with the card remote commander unless **(SOURCE)** on the unit is pressed, or a disc is inserted to activate the unit first.

For details on selecting a CD changer, see page 11 (CDX-GT330/GT33W only).

## Display items

**Example: CDX-GT330**

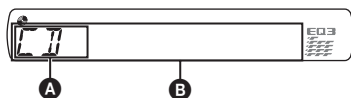

- A** Source (CDX-GT330/GT33W only)
- B** Track name\*<sup>1</sup>, Disc/artist name\*<sup>1</sup>, Album number\*<sup>2</sup>, Album name\*<sup>1</sup>, Track number/Elapsed playing time, Clock

\*<sup>1</sup> The information of a CD TEXT, MP3/WMA (CDX-GT330/GT33W/GT230 only) is displayed.

\*<sup>2</sup> Album number is displayed only when the album is changed.  
(CDX-GT330/GT33W/GT230 only)

To change display items **B**, press **(DSPL)**.

### Tip

Displayed items may differ depending on model, disc type, recording format and settings. For details on MP3/WMA, see page 12.  
(CDX-GT330/GT33W/GT230 only)

## Repeat and shuffle play

- 1** During playback, press **(3)** (REP) or **(4)** (SHUF) repeatedly until the desired setting appears.

Select	To play
<b>(3)</b> TRACK	track repeatedly.
<b>(4)</b> ALBUM*	album repeatedly.
<b>SHUF ALBUM*</b>	album in random order.
<b>SHUF DISC</b>	disc in random order.

\* When an MP3/WMA is played.  
(CDX-GT330/GT33W/GT230 only)

To return to normal play mode, select “**(3)** OFF” or “SHUF OFF.”

## Storing and receiving stations

### Caution

When tuning in stations while driving, use Best Tuning Memory (BTM) to prevent an accident.

### Storing automatically — BTM

- 1** Press **(SOURCE)** repeatedly until “TUNER” appears.  
To change the band, press **(MODE)** repeatedly. You can select from FM1, FM2, FM3, AM1 or AM2.
- 2** Press and hold **(BTM)** until “BTM” flashes.  
The unit stores stations in order of frequency on the number buttons.  
A beep sounds when the setting is stored.

### Storing manually

- 1** While receiving the station that you want to store, press and hold a number button (**(1)** to **(6)**) until “MEM” or “MEMORY” appears.

### Note

If you try to store another station on the same number button, the previously stored station will be replaced.

### Receiving the stored stations

- 1** Select the band, then press a number button (**(1)** to **(6)**).

### Tuning automatically

- 1** Select the band, then press **(SEEK)** +/- to search for the station.  
Scanning stops when the unit receives a station. Repeat this procedure until the desired station is received.

### Tip

If you know the frequency of the station you want to listen to, press and hold **(SEEK)** +/- to locate the approximate frequency, then press **(SEEK)** +/- repeatedly to fine adjust to the desired frequency (manual tuning).



## Other functions

### Changing the sound settings

#### Adjusting the sound characteristics — BAL/FAD/SUB

You can adjust the balance, fader, and subwoofer volume.

- 1 Press the select button repeatedly until “BAL,” “FAD” or “SUB” appears.

The item changes as follows:

LOW\*1 → MID\*1 → HI\*1 →

BAL (left-right) → FAD (front-rear) →

SUB (subwoofer volume)\*2 → AUX\*3

\*1 When EQ3 is activated (page 9).

\*2 When the audio output is set to “SUB” (page 9).  
“ATT” is displayed at the lowest setting, and can be adjusted up to 21 steps.

\*3 When AUX source is activated (page 10).

- 2 Rotate the control dial to adjust the selected item.

After 5 seconds, the setting is complete and the display returns to normal play/reception mode.

#### Customizing the equalizer curve — EQ3

“CUSTOM” of EQ3 allows you to make your own equalizer settings.

- 1 Select a source, then press (EQ3) repeatedly to select “CUSTOM.”
- 2 Press the select button repeatedly until “LOW,” “MID” or “HI” appears.
- 3 Rotate the control dial to adjust the selected item.

The volume level is adjustable in 1 dB steps, from -10 dB to +10 dB.

**Example: CDX-GT330/GT33W**

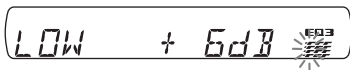

Repeat steps 2 and 3 to adjust the equalizer curve.

To restore the factory-set equalizer curve, press and hold the select button before the setting is complete.

After 5 seconds, the setting is complete and the display returns to normal play/reception mode.

#### Tip

Other equalizer types are also adjustable.

## Adjusting setup items — SET

- 1 Press and hold the select button.  
The setup display appears.
- 2 Press the select button repeatedly until the desired item appears.
- 3 Rotate the control dial to select the setting (example “ON” or “OFF”).
- 4 Press and hold the select button.  
The setup is complete and the display returns to normal play/reception mode.

#### Note

Displayed items will differ, depending on the source and setting.

The following items can be set (follow the page reference for details):

“●” indicates the default settings.

---

**CLOCK-ADJ** (Clock Adjust) (page 5)

#### BEEP

To set “BEEP-ON” (●) or “BEEP-OFF.”

---

**AUX-A**\*1 (AUX Audio)

To turn the AUX source display “AUX-A-ON” (●) or “AUX-A-OFF” (page 10).

---

**A.OFF** (Auto Off)

To shut off automatically after a desired time when the unit is turned off.

– “A.OFF-NO” (●), “A.OFF-30S (Seconds),”  
“A.OFF-30M (Minutes)” or “A.OFF-60M (Minutes).”

---

**SUB/REAR**\*1

To switch the audio output.

– “SUB-OUT” (●): to output to a subwoofer.  
– “REAR-OUT”: to output to a power amplifier.

---

**DEMO** (Demonstration)

To set “DEMO-ON” (●) or “DEMO-OFF.”

---

**DIM** (Dimmer)

To change the brightness of the display.

– “DIM-ON”: to dim the display.  
– “DIM-OFF” (●): to deactivate the dimmer.

---

**M.DSPL** (Motion Display)

To select the Motion Display mode.

**CDX-GT330/GT33W**

– “M.DSPL-SA” (●): to show moving patterns and spectrum analyzer.  
– “M.DSPL-OFF”: to deactivate the Motion Display.

**CDX-GT230/GT130**

– “M.DSPL-ON” (●): to show moving patterns.  
– “M.DSPL-OFF”: to deactivate Motion Display.

continue to next page →

---

### A.SCRL (Auto Scroll)

To scroll long displayed item automatically when the disc/album/track is changed.

- "A.SCRL-ON" (●): to scroll.
- "A.SCRL-OFF": to not scroll.

---

### LOCAL (Local Seek Mode)

- "LOCAL-ON": to only tune into stations with stronger signals.
- "LOCAL-OFF" (●): to tune normal reception.

---

### MONO\*2 (Monaural Mode)

To improve poor FM reception, select monaural reception mode.

- "MONO-ON": to hear stereo broadcast in monaural.
- "MONO-OFF" (●): to hear stereo broadcast in stereo.

---

### LPF\*3 (Low Pass Filter)

To select the subwoofer cut-off frequency: "LPF OFF" (●), "LPF 80Hz," "LPF 100Hz," "LPF 120Hz," "LPF 140Hz" or "LPF 160Hz."

---

### LPF NORM/REV\*3 (Low Pass Filter)

To select the phase when the LPF is turned on: "NORM" (●) or "REV."

---

### HPF (High Pass Filter)

To select the front/rear speaker cut-off frequency: "HPF OFF" (●), "HPF 80Hz," "HPF 100Hz," "HPF 120Hz," "HPF 140Hz" or "HPF 160Hz."

---

### LOUD (Loudness)

To allow you to listen clearly at low volume levels.

- "LOUD-ON": to reinforce bass and treble.
- "LOUD-OFF" (●): to not reinforce bass and treble.

---

### BTM (page 8)

---

\*1 When the unit is turned off.

\*2 When FM is received.

\*3 When the audio output is set to "SUB."

## Using optional equipment

### Auxiliary audio equipment

By connecting an optional portable audio device to the AUX input jack (stereo mini jack) on the unit and then simply selecting the source, you can listen on your car speakers. The volume level is adjustable for any difference between the unit and the portable audio device. Follow the procedure below:

### Connecting the portable audio device

- 1 Turn off the portable audio device.
- 2 Turn down the volume on the unit.
- 3 Connect to the unit.

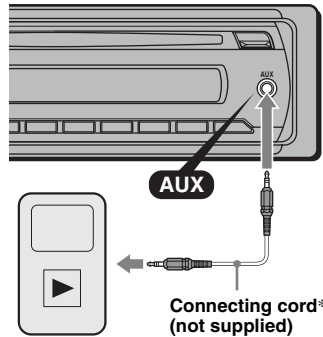

\* Be sure to use a straight type plug.

### Adjust the volume level

Be sure to adjust the volume for each connected audio device before playback.

- 1 Turn down the volume on the unit.
- 2 Press **(SOURCE)** repeatedly until "AUX" appears.  
"FRONT IN" appears.
- 3 Start playback of the portable audio device at a moderate volume.
- 4 Set your usual listening volume on the unit.
- 5 Press the select button repeatedly until "AUX" appears, and rotate the control dial to adjust the input level (-8 dB to +18 dB).

## CD changer (CDX-GT330/GT33W only)

### Selecting the changer

- 1 Press **(SOURCE)** repeatedly until "CD" appears.
- 2 Press **(MODE)** repeatedly until the desired changer appears.

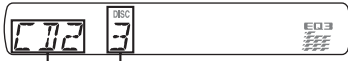

Unit number      Disc number

Playback starts.

### Skipping albums and discs

- 1 During playback, press **(1)/(2)** (ALBUM -/ +).

To skip	Press <b>(1)/(2)</b> (ALBUM)
album	and release (hold for a moment).
album continuously	within 2 seconds of first releasing.
discs	repeatedly.
discs continuously	then, press again within 2 seconds and hold.

### Repeat and shuffle play

- 1 During playback, press **(3)** (REP) or **(4)** (SHUF) repeatedly until the desired setting appears.

Select	To play
<b>DISC</b>	disc repeatedly.
<b>SHUF CHANGER</b>	tracks in the changer in random order.
<b>SHUF ALL</b>	tracks in all units in random order.

To return to normal play mode, select "OFF" or "SHUF OFF."

## Additional Information

### Precautions

- If your car has been parked in direct sunlight, allow the unit to cool off before operating it.
- Power antenna (aerial) will extend automatically while the unit is operating.

### Moisture condensation

On a rainy day or in a very damp area, moisture condensation may occur inside the lenses and display of the unit. Should this occur, the unit will not operate properly. In such a case, remove the disc and wait for about an hour until the moisture has evaporated.

### To maintain high sound quality

Be careful not to splash juice or other soft drinks onto the unit or discs.

### Notes on discs

- To keep a disc clean, do not touch its surface. Handle the disc by its edge.
- Keep your discs in their cases or disc magazines when not in use.
- Do not subject discs to heat/high temperature. Avoid leaving them in a parked car or on a dashboard/rear tray.
- Do not attach labels, or use discs with sticky ink/residue. Such discs may stop spinning when used, causing a malfunction, or may ruin the disc.



- Do not use any discs with labels or stickers attached. The following malfunctions may result from using such discs:
  - Inability to eject a disc (due to a label or sticker peeling off and jamming the eject mechanism).
  - Inability to read audio data correctly (e.g., playback skipping, or no playback) due to heat shrinking of a sticker or label causing a disc to warp.
- Discs with non-standard shapes (e.g., heart, square, star) cannot be played on this unit. Attempting to do so may damage the unit. Do not use such discs.
- You cannot play 8 cm (3 1/4 in) CDs.

continue to next page →

- Before playing, clean the discs with a commercially available cleaning cloth. Wipe each disc from the center out. Do not use solvents such as benzene, thinner, commercially available cleaners, or antistatic spray intended for analog discs.



### Notes on CD-R/CD-RW discs

- Some CD-Rs/CD-RWs (depending on the equipment used for its recording or the condition of the disc) may not play on this unit.
- You cannot play a CD-R/a CD-RW that is not finalized.

### CDX-GT330/GT33W/GT230 only

- The unit is compatible with the ISO 9660 level 1/ level 2 format, Joliet/Romeo in the expansion format, and Multi Session.
- The maximum number of:
  - folders (albums): 150 (including root and empty folders).
  - files (tracks) and folders contained in a disc: 300 (if a folder/file names contain many characters, this number may become less than 300).
  - displayable characters for a folder/file name is 32 (Joliet), or 64 (Romeo).
- When the disc is recorded in Multi Session, only the first track of the first session format is recognized and played (any other format is skipped). The priority of the format is CD-DA and MP3/WMA.
  - When the first track is a CD-DA, only CD-DA of the first session is played.
  - When the first track is not a CD-DA, the MP3/WMA session is played. If the disc has no data in any of these formats, “NO MUSIC” is displayed.

### Music discs encoded with copyright protection technologies

This product is designed to play back discs that conform to the Compact Disc (CD) standard. Recently, various music discs encoded with copyright protection technologies are marketed by some record companies. Please be aware that among those discs, there are some that do not conform to the CD standard and may not be playable by this product.

### Note on DualDiscs

A DualDisc is a two sided disc product which mates DVD recorded material on one side with digital audio material on the other side. However, since the audio material side does not conform to the Compact Disc (CD) standard, playback on this product is not guaranteed.

## Playback order of MP3/WMA files (CDX-GT330/GT33W/GT230 only)

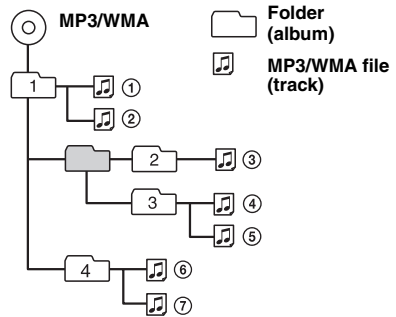

## About MP3 files (CDX-GT330/GT33W/GT230 only)

- MP3, which stands for MPEG-1 Audio Layer-3, is a music file compression format standard. It compresses audio CD data to approximately 1/10 of its original size.
- ID3 tag versions 1.0, 1.1, 2.2, 2.3 and 2.4 apply to MP3 only. ID3 tag is 15/30 characters (1.0 and 1.1), or 63/126 characters (2.2, 2.3 and 2.4).
- When naming an MP3 file, be sure to add the file extension “.mp3” to the file name.
- During playback or fast-forward/reverse of a VBR (Variable Bit Rate) MP3 file, elapsed playing time may not display accurately.

### Note

If you play a high-bit-rate MP3, such as 320 kbps, sound may be intermittent.

## About WMA files (CDX-GT330/GT33W/GT230 only)

- WMA, which stands for Windows Media Audio, is a music file compression format standard. It compresses audio CD data to approximately 1/22\* of its original size.
- WMA tag is 63 characters.
- When naming a WMA file, be sure to add the file extension “.wma” to the file name.
- During playback or fast-forward/reverse of a VBR (variable bit rate) WMA file, elapsed playing time may not display accurately.

\* only for 64 kbps

### Note

Playback of the following WMA files is not supported.

- lossless compression
- copyright-protected

## Maintenance

### Replacing the lithium battery of the card remote commander

Under normal conditions, the battery will last approximately 1 year. (The service life may be shorter, depending on the conditions of use.) When the battery becomes weak, the range of the card remote commander becomes shorter. Replace the battery with a new CR2025 lithium battery. Use of any other battery may present a risk of fire or explosion.

#### RM-X151 (CDX-GT330/GT33W/GT230 only)

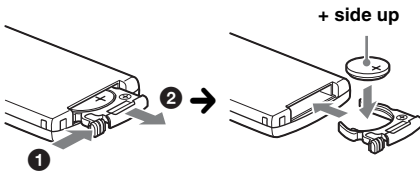

#### Notes on the lithium battery

- Keep the lithium battery out of the reach of children. Should the battery be swallowed, immediately consult a doctor.
- Wipe the battery with a dry cloth to assure a good contact.
- Be sure to observe the correct polarity when installing the battery.
- Do not hold the battery with metallic tweezers, otherwise a short-circuit may occur.

#### WARNING

Battery may explode if mistreated.  
Do not recharge, disassemble, or dispose of in fire.

### Fuse replacement

When replacing the fuse, be sure to use one matching the amperage rating stated on the original fuse. If the fuse blows, check the power connection and replace the fuse. If the fuse blows again after replacement, there may be an internal malfunction. In such a case, consult your nearest Sony dealer.

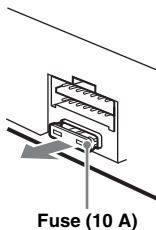

### Cleaning the connectors

The unit may not function properly if the connectors between the unit and the front panel are not clean. In order to prevent this, detach the front panel (page 5) and clean the connectors with a cotton swab. Do not apply too much force. Otherwise, the connectors may be damaged.

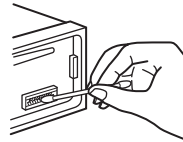

Main unit

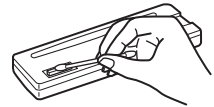

Back of the front panel

#### Notes

- For safety, turn off the ignition before cleaning the connectors, and remove the key from the ignition switch.
- Never touch the connectors directly with your fingers or with any metal device.

## Removing the unit

### 1 Remove the protection collar.

- 1 Detach the front panel (page 5).
- 2 Pinch both edges of the protection collar, then pull it out.

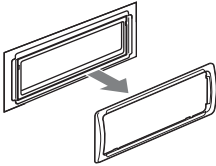
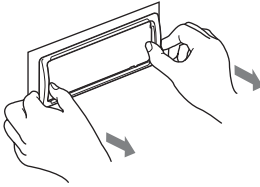

### 2 Remove the unit.

- 1 Insert both release keys simultaneously until they click.

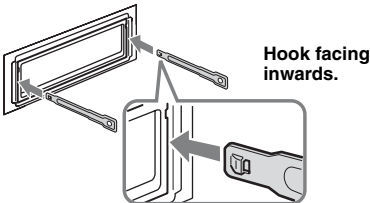

- 2 Pull the release keys to unseat the unit.

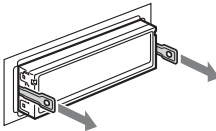

- 3 Slide the unit out of the mounting.

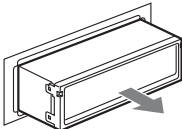

## Specifications

### AUDIO POWER SPECIFICATIONS



CEA2006 Standard  
Power Output: 17 Watts RMS  $\times$  4 at  
4 Ohms < 1% THD+N  
SN Ratio: 82 dBA  
(reference: 1 Watt into 4 Ohms)

### CD Player section

Signal-to-noise ratio: 120 dB  
Frequency response: 10 – 20,000 Hz  
Wow and flutter: Below measurable limit

### Tuner section

#### FM

Tuning range: 87.5 – 107.9 MHz

#### Antenna (aerial) terminal:

External antenna (aerial) connector

Intermediate frequency: 150 kHz

Usable sensitivity: 10 dBf

Selectivity: 75 dB at 400 kHz

Signal-to-noise ratio: 70 dB (mono)

Separation: 40 dB at 1 kHz

Frequency response: 20 – 15,000 Hz

#### AM

Tuning range: 530 – 1,710 kHz

#### Antenna (aerial) terminal:

External antenna (aerial) connector

Intermediate frequency: 25 kHz

Sensitivity: 26  $\mu$ V

### Power amplifier section

Output: Speaker outputs (sure seal connectors)

Speaker impedance: 4 – 8 ohms

Maximum power output: 52 W  $\times$  4 (at 4 ohms)

### General

#### Outputs:

Audio outputs terminal

Front (CDX-GT330/GT33W only)

Sub/Rear switchable

Power antenna (aerial) relay control terminal

Power amplifier control terminal

#### Inputs:

BUS control input terminal

(CDX-GT330/GT33W only)

BUS audio input terminal

(CDX-GT330/GT33W only)

Antenna (aerial) input terminal

AUX input jack (stereo mini jack)

#### Tone controls:

Low:  $\pm$ 10 dB at 60 Hz (XPLOD)

Mid:  $\pm$ 10 dB at 1 kHz (XPLOD)

High:  $\pm$ 10 dB at 10 kHz (XPLOD)

Power requirements: 12 V DC car battery

(negative ground (earth))

Power supply voltage: 11 – 16 V

Dimensions: Approx. 178  $\times$  50  $\times$  179 mm

(7  $\frac{1}{8}$   $\times$  2  $\times$  7  $\frac{1}{8}$  in) (w/h/d)

Mounting dimensions: Approx. 182  $\times$  53  $\times$  162 mm

(7  $\frac{1}{4}$   $\times$  2  $\frac{1}{8}$   $\times$  6  $\frac{1}{2}$  in) (w/h/d)

**Mass:** Approx. 1.2 kg (2 lb 11 oz)

**Supplied accessories:**

- Card remote commander: RM-X151 (CDX-GT330/GT33W/GT230 only)
- Parts for installation and connections (1 set)

**Optional accessories/equipment:**

- for CDX-GT330/GT33W**
- BUS cable (supplied with an RCA pin cord): RC-61 (1 m), RC-62 (2 m)
- CD changer (10 discs): CDX-757MX
- CD changer (6 discs): CDX-T69
- Source selector: XA-C40
- AUX-IN selector: XA-300
- Interface adaptor for iPod: XA-120IP
- HD Radio™ tuner: XT-100HD

Your dealer may not handle some of the above listed accessories. Please ask the dealer for detailed information.

MPEG Layer-3 audio coding technology and patents licensed from Fraunhofer IIS and Thomson.

This product is protected by certain intellectual property rights of Microsoft Corporation. Use or distribution of such technology outside of this product is prohibited without a license from Microsoft or an authorized Microsoft subsidiary.

*Design and specifications are subject to change without notice.*



- Halogenated flame retardants are not used in the certain printed wiring boards.
- Halogenated flame retardants are not used in cabinets.
- Packaging cushions are made from paper.

## Troubleshooting

The following checklist will help you remedy problems you may encounter with your unit. Before going through the checklist below, check the connection and operating procedures.

### General

**No power is being supplied to the unit.**

- Check the connection. If everything is in order, check the fuse.
- If the unit is turned off and the display disappears, it cannot be operated with the remote commander.\*1  
→ Turn on the unit.

**The power antenna (aerial) does not extend.**

The power antenna (aerial) does not have a relay box.

**No sound.**

- The volume is too low.
- The ATT function is activated.
- The position of the fader control “FAD” is not set for a 2-speaker system.
- The CD changer is incompatible with the disc format (MP3/WMA).\*2  
→ Play back with a Sony MP3 compatible CD changer, or this unit.

**No beep sound.**

- The beep sound is canceled (page 9).
- An optional power amplifier is connected and you are not using the built-in amplifier.

**The contents of the memory have been erased.**

- The RESET button has been pressed.\*2  
→ Store again into the memory.
- The power supply lead or battery has been disconnected.
- The power supply lead is not connected properly.

**Stored stations and correct time are erased.**

**The fuse has blown.**

**Makes noise when the position of the ignition is switched.**

The leads are not matched correctly with the car’s accessory power connector.

**During playback or reception, demonstration mode starts.**

- If no operation is performed for 5 minutes with “DEMO-ON” set, demonstration mode starts.  
→ Set “DEMO-OFF” (page 9).

**The display disappears from/does not appear in the display window.**

- The dimmer is set “DIM-ON” (page 9).
- The display disappears if you press and hold **OFF**.  
→ Press and hold **OFF** on the unit until the display appears.
- The connectors are dirty (page 13).

**The Auto Off function does not operate.**

- The unit is turned on. The Auto Off function activates after turning off the unit.  
→ Turn off the unit.

continue to next page →

---

**Card remote commander operation is not possible.\*1**

Make sure the insulation film has been removed (page 4).

---

---

**CD playback****The disc cannot be loaded.**

- Another disc is already loaded.
  - The disc has been forcibly inserted upside down or in the wrong way.
- 

**The disc does not playback.**

- Defective or dirty disc.
  - The CD-Rs/CD-RWs are not for audio use (page 12).
- 

**MP3/WMA files cannot be played back.\*1**

The disc is incompatible with the MP3/WMA format and version (page 12).

---

**MP3/WMA files take longer to play back than others.\*1**

The following discs take a longer time to start playback.

- a disc recorded with a complicated tree structure.
  - a disc recorded in Multi Session.
  - a disc to which data can be added.
- 

**The display items do not scroll.**

- For discs with very many characters, those may not scroll.
  - “A.SCRL” is set to “OFF.”
    - Set “A.SCRL-ON” (page 10).
    - Press and hold (DISPL) (SCRL).<sup>\*1</sup>
- 

**The sound skips.**

- Installation is not correct.
    - Install the unit at an angle of less than 45° in a sturdy part of the car.
  - Defective or dirty disc.
- 

**The operation buttons do not function.\*2****The disc will not eject.**

Press the RESET button (page 4).<sup>\*2</sup>

Press ▲ (eject) (page 7).<sup>\*3</sup>

---

---

**Radio reception****The stations cannot be received.****The sound is hampered by noises.**

- Connect a power antenna (aerial) control lead (blue) or accessory power supply lead (red) to the power supply lead of a car’s antenna (aerial) booster (only when your car has built-in FM/AM antenna (aerial) in the rear/side glass).
  - Check the connection of the car antenna (aerial).
  - The auto antenna (aerial) will not go up.
    - Check the connection of the power antenna (aerial) control lead.
  - Check the frequency.
- 

**Preset tuning is not possible.**

- Store the correct frequency in the memory.
  - The broadcast signal is too weak.
- 

**Automatic tuning is not possible.**

- Setting of the local seek mode is not correct.
    - Tuning stops too frequently:
      - Set “LOCAL-ON” (page 10).
    - Tuning does not stop at a station:
      - Set “MONO-ON” (page 10).
  - The broadcast signal is too weak.
    - Perform manual tuning.
- 

**During FM reception, the “ST” indication flashes.**

- Tune in the frequency accurately.
  - The broadcast signal is too weak.
    - Set “MONO-ON” (page 10).
- 

**An FM program broadcast in stereo is heard in monaural.**

The unit is in monaural reception mode.

→ Set “MONO-OFF” (page 10).

---

\*1 CDX-GT330/GT33W/GT230 only

\*2 CDX-GT330/GT33W only

\*3 CDX-GT230/GT130 only

---

---

**Error displays/Messages****ERROR\*1**

- The disc is dirty or inserted upside down.<sup>\*2</sup>
    - Clean or insert the disc correctly.
  - A blank disc has been inserted.
  - The disc cannot play due to a problem.
    - Insert another disc.
- 

**FAILURE** (Illuminates until any button is pressed.)

The connection of speakers/amplifiers is incorrect.  
→ See the installation/connections manual of this model to check the connection.

**FAILURE** (Illuminates for about 1 second.) (CDX-GT330/GT33W only)

When the SAT tuner is connected, storing an SAT radio channel into a preset failed.

→ Be sure to receive the channel that you want to store, then try it again.

---

**LOAD** (CDX-GT330/GT33W only)

The CD changer is loading the disc.

→ Wait until loading is complete.

---

**L. SEEK +/-**

The local seek mode is on during automatic tuning.

---

**NO DISC** (CDX-GT330/GT33W only)

The disc is not inserted in the CD changer.

→ Insert discs in the CD changer.

---

**NO MAG** (CDX-GT330/GT33W only)

The disc magazine is not inserted in the CD changer.

→ Insert the disc magazine in the CD changer.

---

**NO MUSIC**

The disc does not contain a music file.

→ Insert a music CD in this unit or MP3 playable CD changer.

---

**NO NAME**

A disc/album/artist/track name is not written in the track.

---



---

**OFFSET**

There may be an internal malfunction.

→ Check the connection. If the error indication remains on in the display, consult your nearest Sony dealer.

---

**PUSH EJT** (CDX-GT230/GT130 only)

The disc cannot be ejected.

→ Press ▲ (eject) (page 7).

---

**READ**

The unit is reading all track and album information on the disc.

→ Wait until reading is complete and playback starts automatically. Depending on the disc structure, it may take more than a minute.

---

**RESET** (CDX-GT330/GT33W only)

The CD unit and CD changer cannot be operated due to a problem.

→ Press the RESET button (page 4).

---

**“ L L L L ” or “ 7 7 7 7 ”**

During reverse or fast-forward, you have reached the beginning or the end of the disc and you cannot go any further.

---

**“ \_ ”**

The character cannot be displayed with the unit.

---

\*1 *If an error occurs during playback of a CD, the disc number of the CD does not appear in the display.*

\*2 *The disc number of the disc causing the error appears in the display.*

If these solutions do not help improve the situation, consult your nearest Sony dealer.

If you take the unit to be repaired because of CD playback trouble, bring the disc that was used at the time the problem began.

En ce qui concerne l'installation et les connexions, consulter le manuel d'installation/raccordement fourni.

## ATTENTION

L'utilisation d'instruments optiques avec ce produit augmente les risques pour les yeux.

### CDX-GT330/GT33W uniquement



Le logo « HD Radio Ready » indique que ce produit commande un tuner HD Radio™ Sony (vendu séparément).

Pour obtenir plus d'informations sur le fonctionnement du tuner HD Radio™, veuillez vous reporter au mode d'emploi du tuner HD Radio™.

HD Radio™ et le logo HD Radio Ready sont des marques propriétaires d'iBiquity Digital Corp.

### CDX-GT330/GT33W uniquement



Le logo « SAT Radio Ready » indique que ce produit commande un module tuner radio satellite (vendu

séparément). Consultez votre détaillant agréé Sony le plus proche pour en savoir plus sur le fonctionnement du module tuner radio satellite. « SAT Radio », « SAT Radio Ready », les logos SAT Radio et SAT Radio Ready, ainsi que toutes les marques associées sont des marques de commerce de Sirius Satellite Radio Inc. et de XM Satellite Radio Inc.

### CDX-GT330/GT33W/GT230 uniquement



Microsoft, Windows Media et le logo Windows sont des marques de commerce ou des marques déposées de

Microsoft Corporation aux États-Unis et/ou dans d'autres pays.

## Avertissement si le contact de votre véhicule ne comporte pas de position ACC

Veillez à régler la fonction arrêt automatique (page 10).

L'appareil s'éteint complètement et automatiquement après le laps de temps choisi une fois l'appareil mis hors tension afin d'éviter que la batterie ne se décharge.

Si vous ne réglez pas la fonction arrêt automatique, appuyez sur la touche **OFF** et maintenez-la enfoncée jusqu'à ce que l'affichage disparaisse à chaque fois que vous coupez le contact.

# Table des matières

À propos de ce mode d'emploi . . . . .	4
Félicitations ! . . . . .	4

## Préparation

Réinitialisation de l'appareil (CDX-GT330/GT33W uniquement) . . . . .	4
Préparation de la mini-télécommande (CDX-GT330/GT33W/GT230 uniquement) . . . . .	4
Réglage de l'horloge . . . . .	5
Retrait de la façade . . . . .	5
Installation de la façade . . . . .	5

## Emplacement des commandes et opérations de base

Appareil principal . . . . .	6
Mini-télécommande RM-X151 (CDX-GT330/GT33W/GT230 uniquement) . . . . .	6

## CD

Rubriques d'affichage . . . . .	8
Lecture répétée et lecture aléatoire . . . . .	8

## Radio

Mémorisation et réception des stations . . . . .	8
Mémorisation automatique — BTM . . . . .	8
Mémorisation manuelle . . . . .	8
Réception des stations mémorisées . . . . .	8
Syntonisation automatique . . . . .	9

## Autres fonctions

Changement des réglages du son . . . . .	9
Réglage des caractéristiques du son — BAL/FAD/SUB . . . . .	9
Personnalisation de la courbe de l'égaliseur — EQ3 . . . . .	9
Réglage des paramètres de configuration — SET . . . . .	10
Utilisation d'un appareil en option . . . . .	11
Appareil audio auxiliaire . . . . .	11
Changeur CD (CDX-GT330/GT33W uniquement) . . . . .	11

## Informations complémentaires

Précautions . . . . .	12
Remarques sur les disques . . . . .	12
Ordre de lecture des fichiers MP3/WMA (CDX-GT330/GT33W/GT230 uniquement) . . . . .	13
À propos des fichiers MP3 (CDX-GT330/GT33W/GT230 uniquement) . . . . .	13
À propos des fichiers WMA (CDX-GT330/GT33W/GT230 uniquement) . . . . .	14
Entretien . . . . .	14
Démontage de l'appareil . . . . .	15
Caractéristiques techniques . . . . .	15
Dépannage . . . . .	16
Affichage des erreurs et messages . . . . .	18

## À propos de ce mode d'emploi

Ce mode d'emploi contient des instructions pour les modèles CDX-GT330, GT33W, GT230 et GT130. Le tableau suivant indique les principales différences entre ces modèles.

Vérifiez le nom de votre modèle et reportez-vous aux indications concernant les différences dans chaque section de ce mode d'emploi.







	GT330 GT33W	GT230	GT130
Touche de réinitialisation	●		
Lecture MP3/ WMA	●	●	
Commande d'un changeur CD	●		
Mini-télécommande disponible	● (fournie)	● (fournie)	

## Félicitations !

Nous vous remercions d'avoir fait l'acquisition de ce lecteur de disques compacts Sony. Vous pouvez profiter de votre trajet grâce aux fonctions ci-dessous.

### • Lecture de CD

Possibilité de lecture de CD-DA (contenant également des informations CD TEXT) et de CD-R/CD-RW (fichiers MP3/WMA (page 13)\*1).

Type de disques	Symbole indiqué sur le disque	
CD-DA		
MP3*1 WMA*1	 	 

### • Réception radio

– Vous pouvez mémoriser jusqu'à 6 stations par bande de fréquences (FM1, FM2, FM3, AM1 et AM2).

– **BTM** (mémorisation des meilleurs accords) : l'appareil sélectionne des stations émettant un signal fort et les mémorise.

### • Réglage du son

– **EQ3 stage2** : vous pouvez choisir l'une des 7 courbes d'égaliseur présélectionnées.

### • Commande d'appareils en option\*2

Cet appareil vous permet également de commander des appareils en option, tels que des changeurs CD, etc.

### • Raccordement d'un appareil auxiliaire

Une prise d'entrée AUX située à l'avant de l'appareil permet de raccorder un appareil audio portatif.

\*1 CDX-GT330/GT33W/GT230 uniquement

\*2 CDX-GT330/GT33W uniquement

## Préparation

### Réinitialisation de l'appareil (CDX-GT330/GT33W uniquement)

Avant la première mise en service de l'appareil, après avoir remplacé la batterie du véhicule ou modifié les raccordements, vous devez réinitialiser l'appareil.

Retirez la façade, puis appuyez sur la touche RESET avec un objet pointu comme un stylo à bille.

Touche  
RESET

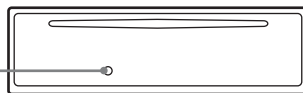

#### Remarque

Une pression sur la touche RESET remet l'heure à zéro et efface certaines informations mémorisées.

### Préparation de la mini-télécommande (CDX-GT330/GT33W/GT230 uniquement)

Avant d'utiliser la mini-télécommande pour la première fois, retirez le film isolant.

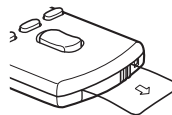

#### Conseil

Pour obtenir des informations détaillées sur la façon de remplacer la pile, reportez-vous à la section « Remplacement de la pile au lithium de la mini-télécommande » à la page 14.

## Réglage de l'horloge

L'horloge numérique fonctionne suivant un cycle de 12 heures.

- 1 Appuyez sur la touche de sélection et maintenez-la enfoncée.**  
L'écran de configuration apparaît.
- 2 Appuyez plusieurs fois sur la touche de sélection jusqu'à ce que « CLOCK-ADJ » apparaisse.**
- 3 Appuyez sur (SEEK) +.**  
L'indication des heures clignote.
- 4 Tournez la molette de réglage pour régler l'heure et les minutes.**  
Appuyez sur (SEEK) -/+ pour déplacer l'indication numérique.
- 5 Appuyez sur la touche de sélection après avoir réglé les minutes.**  
Le réglage est terminé et l'horloge démarre.

Pour afficher l'horloge, appuyez sur (DSPL). Appuyez de nouveau sur (DSPL) pour revenir à l'écran précédent.

## Retrait de la façade

Vous pouvez retirer la façade de cet appareil pour le protéger du vol.

### Alarme d'avertissement

Si vous mettez la clé de contact en position OFF sans ôter la façade, l'alarme d'avertissement retentit pendant quelques secondes. L'alarme est émise uniquement lorsque l'amplificateur intégré est utilisé.

- 1 Appuyez sur (OFF).**  
L'appareil est mis hors tension.
- 2 Appuyez sur , puis sortez la façade en tirant vers vous.**

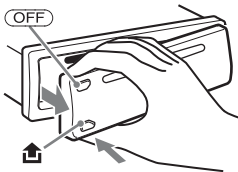

### Remarques

- N'exercez pas de pression excessive sur la façade et la fenêtre d'affichage et ne la laissez pas tomber.
- N'exposez pas la façade à une température ou à un taux d'humidité élevé. Évitez de la laisser dans un véhicule en stationnement ou sur le tableau de bord ou la plage arrière.

## Installation de la façade

Insérez la partie (A) de la façade dans la partie (B) de l'appareil, tel qu'illustré, puis poussez sur le côté gauche jusqu'au dé clic de mise en place.

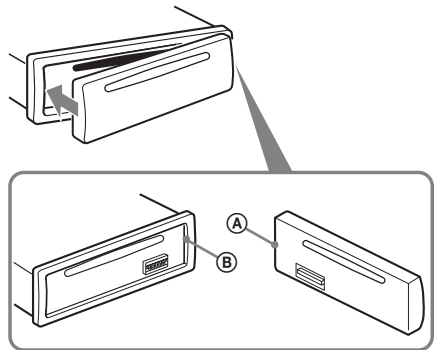

### Remarque

Ne posez rien sur la face interne de la façade.

# Emplacement des commandes et opérations de base

## Appareil principal

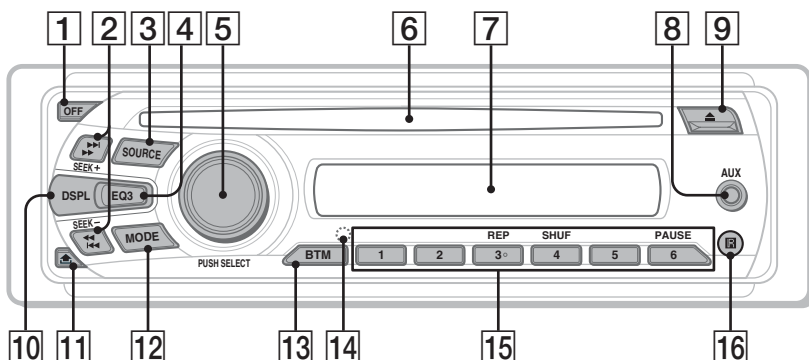

## Mini-télécommande RM-X151 (CDX-GT330/GT33W/GT230 uniquement)

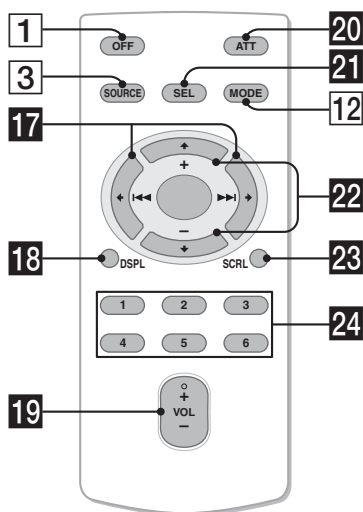

Cette section contient les instructions relatives à l'emplacement des commandes et aux opérations de base.

Pour plus de détails, reportez-vous aux numéros de pages correspondants.

Concernant l'utilisation des appareils en option (changeur CD, etc.), reportez-vous à la section « Changeur CD (CDX-GT330/GT33W uniquement) » à la page 11. Les touches correspondantes de la mini-télécommande commandent les mêmes fonctions que celles de l'appareil.

### 1 Touche OFF

Mise hors tension de l'appareil ; arrêt de la source.

### 2 Touches SEEK +/-

**CD :**  
Permettent de sauter des plages (appuyez) ; de sauter des plages en continu (appuyez, puis appuyez dans un délai d'environ 1 seconde et maintenez la touche enfoncée) ; d'effectuer un retour/une avance rapide dans une plage (appuyez sur la touche et maintenez-la enfoncée).

**Radio :**

Réglage automatique (appuyez) ; rechercher manuellement une station (appuyez sur la touche et maintenez-la enfoncée).

### 3 Touche SOURCE

Mise sous tension ; changement de la source\* (Radio/CD/AUX).

### 4 Touche EQ3 (égaliseur) page 9

Permet de sélectionner un type d'égaliseur (XPLOD, VOCAL, EDGE, CRUISE, SPACE, GRAVITY, CUSTOM ou OFF).

### 5 Molette de réglage/touche de sélection page 9

Réglage du niveau de volume (tournez) ; sélection de paramètres de configuration (appuyez et tournez).

### 6 Fente d'insertion du disque

Insérez le disque (côté imprimé vers le haut) ; la lecture démarre.

### 7 Fenêtre d'affichage

### 8 Prise d'entrée AUX page 11

Raccordement d'un appareil audio portatif.

- 9 Touche ▲ (éjecter)**  
Éjection du disque.
- 10 Touche DSPL (affichage)/SCRL (défilement) (CDX-GT330/GT33W/GT230) page 8**  
Permet de modifier les rubriques d'affichage (appuyez) ; de faire défiler une rubrique d'affichage (appuyez sur la touche et maintenez-la enfoncée).  
**Touche DSPL (affichage) (CDX-GT130) page 8**  
Permet de changer les rubriques d'affichage.
- 11 Touche 🏠 (déverrouillage de la façade) page 5**
- 12 Touche MODE page 8**  
Permet de sélectionner la bande radio (FM/AM)\*.
- 13 Touche BTM/CAT (CDX-GT330/GT33W) page 8**  
Permet de démarrer la fonction BTM (appuyez sur la touche et maintenez-la enfoncée).  
**Touche BTM (CDX-GT230/GT130) page 8**  
Permet de démarrer la fonction BTM (appuyez sur la touche et maintenez-la enfoncée).
- 14 Touche RESET (située derrière la façade) (CDX-GT330/GT33W uniquement) page 4**
- 15 Touches numériques**  
**CD :**  
① / ② : **ALBUM -/+** (en cours de lecture MP3/WMA) (**CDX-GT330/GT33W/GT230**)  
Saut d'albums (appuyez) ; saut d'albums en continu (appuyez sur la touche et maintenez-la enfoncée).  
③ : **REP** page 8  
④ : **SHUF** page 8  
⑥ : **PAUSE**  
Permet d'interrompre la lecture.  
Appuyez de nouveau sur cette touche pour annuler.
- Radio :**  
Réception des stations enregistrées (appuyez) ; mémorisation des stations (appuyez sur la touche et maintenez-la enfoncée).
- 16 Récepteur des signaux de la mini-télécommande (CDX-GT330/GT33W/GT230 uniquement)**

Les touches suivantes de la mini-télécommande correspondent également à des touches/fonctions différentes de celles de l'appareil. Retirez le film isolant avant l'utilisation (page 4) (CDX-GT330/GT33W/GT230 uniquement).

- 17 Touches ◀ (◀◀) / ▶ (▶▶)**  
Permettent de commander le CD/la radio, identiques aux touches (SEEK) -/+ de l'appareil.  
La configuration, le réglage du son, etc., peuvent être effectués à l'aide des touches ◀ ▶.
- 18 Touche DSPL (affichage)**  
Permet de changer les rubriques d'affichage.
- 19 Touche VOL (volume) +/-**  
Réglage du niveau du volume.
- 20 Touche ATT (atténuation du son)**  
Atténuation du son. Appuyez de nouveau sur cette touche pour annuler.
- 21 Touche SEL (sélection)**  
Identique à la touche de sélection de l'appareil.
- 22 Touches ↑ (+) / ↓ (-)**  
Permettent de commander le lecteur CD, identiques aux touches ① / ② (ALBUM -/+) de l'appareil.  
La configuration, le réglage du son, etc., peuvent être effectués à l'aide des touches ↑ ↓.
- 23 Touche SCRL (défilement)**  
Permet de faire défiler l'élément affiché.
- 24 Touches numériques**  
Réception des stations enregistrées (appuyez) ; mémorisation des stations (appuyez sur la touche et maintenez-la enfoncée).
- \* Si un changeur CD, un récepteur HD Radio ou un récepteur SAT est raccordé, lorsque vous appuyez sur (SOURCE), le type d'appareil raccordé (« HD », « XM » ou « SR ») apparaît dans l'affichage, selon l'appareil raccordé. En outre, si vous appuyez sur la touche (MODE), vous pouvez commuter le changeur, la bande du récepteur HD Radio ou la bande du récepteur SAT (CDX-GT330/GT33W uniquement).
- Remarque**  
Si vous éteignez l'appareil et que l'affichage disparaît, son fonctionnement ne peut pas être commandé avec la mini-télécommande, sauf si vous appuyez d'abord sur la touche (SOURCE) de l'appareil ou si vous insérez d'abord un disque dans le lecteur pour l'activer.

Pour plus de détails sur la sélection d'un changeur CD, reportez-vous à la page 11 (CDX-GT330/GT33W uniquement).

## Rubriques d'affichage

Exemple : CDX-GT330

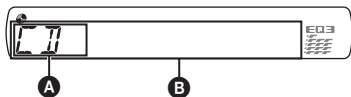

- A** Source (CDX-GT330/GT33W uniquement)
- B** Nom de plage\*<sup>1</sup>, nom du disque/de l'artiste\*<sup>1</sup>, numéro d'album\*<sup>2</sup>, nom d'album\*<sup>1</sup>, numéro de plage/temps de lecture écoulé, horloge

\*<sup>1</sup> Les informations d'un CD TEXT, MP3/WMA (CDX-GT330/GT33W/GT230 uniquement) s'affichent.

\*<sup>2</sup> Le numéro d'album s'affiche uniquement lorsque vous changez d'album. (CDX-GT330/GT33W/GT230 uniquement)

Appuyez sur **(DSPL)** pour modifier les rubriques d'affichage **B**.

### Conseil

Les rubriques d'affichage diffèrent selon le modèle, le type de disque, le format d'enregistrement et les réglages. Pour plus de détails sur les fichiers MP3/WMA, reportez-vous à la page 13. (CDX-GT330/GT33W/GT230 uniquement)

## Lecture répétée et lecture aléatoire

- 1** En cours de lecture, appuyez plusieurs fois sur **(3)** (REP) ou **(4)** (SHUF) jusqu'à ce que le réglage souhaité apparaisse.

Sélectionnez	Pour lire
<b>↶ TRACK</b>	une plage en boucle.
<b>↶ ALBUM*</b>	un album en boucle.
<b>SHUF ALBUM*</b>	un album dans un ordre aléatoire.
<b>SHUF DISC</b>	un disque dans un ordre aléatoire.

\* Lors de la lecture d'un fichier MP3/WMA. (CDX-GT330/GT33W/GT230 uniquement)

Pour revenir au mode de lecture normal, sélectionnez « **↶ OFF** » ou « **SHUF OFF** ».

## Mémorisation et réception des stations

### Attention

Pour syntoniser des stations pendant que vous conduisez, utilisez la fonction de mémorisation des meilleurs accords (BTM) afin d'éviter tout accidents.

### Mémorisation automatique — BTM

- 1** Appuyez plusieurs fois sur **(SOURCE)** jusqu'à ce que l'indication « **TUNER** » apparaisse.

Pour changer de mode, appuyez plusieurs fois sur **(MODE)**. Vous pouvez sélectionner FM1, FM2, FM3, AM1 ou AM2.

- 2** Appuyez sur la touche **(BTM)** et maintenez-la enfoncée jusqu'à ce que « **BTM** » clignote.

L'appareil enregistre les stations sur les touches numériques dans l'ordre des fréquences.

Un bip retentit lorsque le réglage est mémorisé.

### Mémorisation manuelle

- 1** Lorsque vous captez la station que vous souhaitez mémoriser, appuyez sur une touche numérique **(1)** à **(6)** et maintenez-la enfoncée jusqu'à ce que l'indication « **MEM** » ou « **MEMORY** » s'affiche.

#### Remarque

Si vous essayez de mémoriser une autre station sur la même touche numérique, la station mémorisée précédemment est effacée.

### Réception des stations mémorisées

- 1** Sélectionnez la bande, puis appuyez sur une touche numérique **(1)** à **(6)**.



## Syntonisation automatique

- 1 Sélectionnez la bande, puis appuyez sur **(SEEK)** +/- pour rechercher la station.

Le balayage s'interrompt lorsque l'appareil capte une station. Répétez cette procédure jusqu'à ce que vous captiez la station souhaitée.

### Conseil

Si vous connaissez la fréquence de la station que vous souhaitez écouter, maintenez la touche **(SEEK)** +/- enfoncée pour localiser la fréquence approximativement, puis appuyez plusieurs fois sur **(SEEK)** +/- pour la régler avec précision (syntonisation manuelle).

## Autres fonctions

### Changement des réglages du son

#### Réglage des caractéristiques du son — BAL/FAD/SUB

Vous pouvez régler la balance gauche/droite, l'équilibre avant/arrière, ainsi que le volume du caisson de graves.

- 1 Appuyez plusieurs fois sur la touche de sélection jusqu'à ce que « BAL », « FAD » ou « SUB » apparaisse.

Le paramètre change comme suit :

LOW\*1 → MID\*1 → HI\*1 →

BAL (gauche-droite) → FAD (avant-arrière)

→ SUB (volume du caisson de graves)\*2 →

AUX\*3

\*1 Lorsque EQ3 est activé (page 9).

\*2 Lorsque la sortie audio est réglée à « SUB » (page 10).

« ATT » s'affiche au réglage minimal et peut être réglé suivant 21 incréments.

\*3 Lorsque la source AUX est activée (page 11).

- 2 Tournez la molette de réglage pour régler le paramètre sélectionné.

Après 5 secondes, le réglage est terminé et la fenêtre d'affichage revient au mode de lecture/réception normal.

#### Personnalisation de la courbe de l'égaliseur — EQ3

L'option « CUSTOM » de EQ3 vous permet d'effectuer vos propres réglages de l'égaliseur.

- 1 Sélectionnez une source, puis appuyez plusieurs fois sur **(EQ3)** pour sélectionner « CUSTOM ».

- 2 Appuyez plusieurs fois sur la touche de sélection jusqu'à ce que « LOW », « MID » ou « HI » apparaisse.

- 3 Tournez la molette de réglage pour régler le paramètre sélectionné.

Le niveau de volume peut être réglé par incréments de 1 dB, de -10 dB à +10 dB.

Exemple : CDX-GT330/GT33W

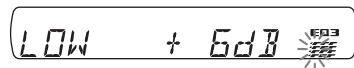

suite à la page suivante →

Répétez les étapes 2 et 3 pour régler la courbe de l'égaliseur.

Pour restaurer la courbe de l'égaliseur par défaut, appuyez sur la touche de sélection et maintenez-la enfoncée avant la fin du réglage. Après 5 secondes, le réglage est terminé et la fenêtre d'affichage revient au mode de lecture/réception normal.

#### Conseil

*D'autres types d'égaliseur peuvent aussi être réglés.*

## Réglage des paramètres de configuration — SET

### 1 Appuyez sur la touche de sélection et maintenez-la enfoncée.

L'écran de configuration apparaît.

### 2 Appuyez plusieurs fois sur la touche de sélection jusqu'à ce que le paramètre de votre choix apparaisse.

### 3 Tournez la molette de réglage pour sélectionner le réglage (exemple : « ON » ou « OFF »).

### 4 Appuyez sur la touche de sélection et maintenez-la enfoncée.

Le réglage est terminé, la fenêtre d'affichage revient au mode de lecture/réception normal.

#### Remarque

*Les rubriques affichées diffèrent selon la source et le réglage.*

Les paramètres suivants peuvent être réglés (reportez-vous à la page indiquée pour plus de détails) :

« ● » indique les réglages par défaut.

---

#### CLOCK-ADJ (Réglage de l'horloge) (page 5)

##### BEEP

Pour régler « BEEP-ON » (●) ou « BEEP-OFF ».

---

#### AUX-A\*1 (AUX audio)

Pour régler l'affichage de la source AUX à « AUX-A-ON » (●) ou « AUX-A-OFF » (page 11).

---

#### A.OFF (Arrêt automatique)

Pour éteindre automatiquement après un laps de temps souhaité après la mise hors tension de l'appareil.

– « A.OFF-NO » (●), « A.OFF-30S (Secondes) », « A.OFF-30M (Minutes) » ou « A.OFF-60M (Minutes) ».

---

#### SUB/REAR\*1

Pour commuter la sortie audio.

– « SUB-OUT » (●) : pour émettre vers un caisson de graves.  
– « REAR-OUT » : pour émettre vers un amplificateur de puissance.

---

#### DEMO (Démonstration)

Pour régler « DEMO-ON » (●) ou « DEMO-OFF ».

---

#### DIM (Régulateur de luminosité)

Pour modifier la luminosité de la fenêtre d'affichage.

– « DIM-ON » : pour réduire la luminosité de la fenêtre d'affichage.  
– « DIM-OFF » (●) : pour désactiver le régulateur de luminosité.

---

#### M.DSPL (Affichage animé)

Pour sélectionner le mode d'affichage animé.

##### CDX-GT330/GT33W

– « M.DSPL-SA » (●) : pour afficher les motifs animés et l'analyseur de spectre.  
– « M.DSPL-OFF » : pour désactiver l'affichage animé.

##### CDX-GT230/GT130

– « M.DSPL-ON » (●) : pour afficher les motifs animés.  
– « M.DSPL-OFF » : pour désactiver l'affichage animé.

---

#### A.SCRL (Défilement automatique)

Pour faire défiler automatiquement une option dont l'affichage est long lorsque vous changez de disque, d'album ou de plage.

– « A.SCRL-ON » (●) : pour faire défiler.  
– « A.SCRL-OFF » : pour ne pas faire défiler.

---

#### LOCAL (Mode de recherche locale)

– « LOCAL-ON » : pour syntoniser uniquement les stations dont les signaux sont puissants.  
– « LOCAL-OFF » (●) : pour syntoniser une réception normale.

---

#### MONO\*2 (Mode monaural)

Pour améliorer une réception FM médiocre, sélectionnez le mode de réception mono.

– « MONO-ON » : pour écouter les émissions stéréo en mono.  
– « MONO-OFF » (●) : pour écouter les émissions stéréo en stéréo.

---

#### LPF\*3 (Filtre passe-bas)

Permet de sélectionner la fréquence de coupure du caisson de graves : « LPF OFF » (●), « LPF 80Hz », « LPF 100Hz », « LPF 120Hz », « LPF 140Hz » ou « LPF 160Hz ».

---

#### LPF NORM/REV\*3 (Filtre passe-bas)

Permet de sélectionner la phase lorsque LPF est activé : « NORM » (●) ou « REV ».

---

## HPF (Filtre passe-haut)

Permet de sélectionner la fréquence de coupure du haut-parleur avant/arrière : « HPF OFF » (●), « HPF 80Hz », « HPF 100Hz », « HPF 120Hz », « HPF 140Hz » ou « HPF 160Hz ».

## LOUD (Intensité sonore)

Pour vous permettre d'entendre des sons nets à des volumes faibles.

- « LOUD-ON » : pour amplifier les graves et les aigus.
- « LOUD-OFF » (●) : pour ne pas amplifier les graves et les aigus.

## BTM (page 8)

\*1 Lorsque l'appareil est hors tension.

\*2 Lors d'une réception FM.

\*3 Lorsque la sortie audio est réglée à « SUB ».

## Utilisation d'un appareil en option

### Appareil audio auxiliaire

En raccordant un appareil audio portable en option à la prise d'entrée AUX (mini-prise stéréo) de l'appareil, puis en sélectionnant simplement la source, vous pouvez écouter le son par l'intermédiaire des haut-parleurs de votre voiture. Vous pouvez régler le niveau du volume quelle que soit la différence de son entre l'appareil et l'appareil audio portable. Suivez la procédure ci-dessous :

### Raccordement de l'appareil audio portable

- 1 Mettez l'appareil audio portable hors tension.
- 2 Baissez le volume sur l'appareil.
- 3 Procédez au raccordement à l'appareil.

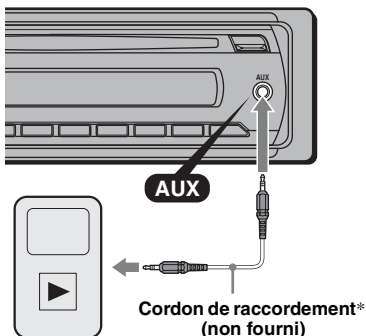

\* Veuillez à utiliser une fiche de type droite.

## Réglage du niveau de volume

Avant de commencer la lecture, n'oubliez pas de régler le volume de chaque périphérique audio connecté.

- 1 Baissez le volume sur l'appareil.
- 2 Appuyez plusieurs fois sur la touche **(SOURCE)** jusqu'à ce que l'indication « AUX » apparaisse.  
« FRONT IN » apparaît.
- 3 Démarrez la lecture sur l'appareil audio portable, à un niveau de volume moyen.
- 4 Réglez votre appareil sur le volume d'écoute habituel.
- 5 Appuyez plusieurs fois sur la touche de sélection jusqu'à ce que « AUX » apparaisse, puis tournez la molette de réglage du volume pour régler le niveau d'entrée (-8 dB à +18 dB).

## Changeur CD

(CDX-GT330/GT33W uniquement)

### Sélection du changeur

- 1 Appuyez plusieurs fois sur la touche **(SOURCE)** jusqu'à ce que l'indication « CD » apparaisse.
- 2 Appuyez plusieurs fois sur **(MODE)** jusqu'à ce que le changeur souhaité apparaisse.



Numéro de l'appareil

Numéro de disque

La lecture commence.

### Saut d'albums et de disques

- 1 En cours de lecture, appuyez sur **(1)/(2)** (ALBUM -/+).

Pour sauter	Appuyez sur <b>(1)/(2)</b> (ALBUM)
un album	et relâchez (maintenez quelques instants).
plusieurs albums de suite	et appuyez de nouveau dans les 2 secondes qui suivent.
des disques	de façon répétée.
plusieurs disques de suite	puis appuyez de nouveau dans les 2 secondes qui suivent et maintenez.

suite à la page suivante →

## Lecture répétée et lecture aléatoire

1 En cours de lecture, appuyez sur (3) (REP) ou sur (4) (SHUF) de façon répétée jusqu'à ce que le réglage de votre choix apparaisse.

Sélectionnez	Pour lire
↶ DISC	un disque en boucle.
SHUF CHANGER	des plages du changeur dans un ordre aléatoire.
SHUF ALL	des plages de tous les appareils dans un ordre aléatoire.

Pour revenir au mode de lecture normal, sélectionnez « ↶ OFF » ou « SHUF OFF ».

## Informations complémentaires

### Précautions

- Si votre véhicule est resté stationné en plein soleil, laissez refroidir l'appareil avant de l'utiliser.
- L'antenne électrique se déploie automatiquement lorsque l'appareil est en fonctionnement.

### Condensation

Par temps de pluie ou dans des régions très humides, de l'humidité peut se condenser à l'intérieur des lentilles et dans la fenêtre d'affichage de l'appareil. Si cela se produit, l'appareil ne fonctionne pas correctement. Dans ce cas, retirez le disque et attendez environ une heure que l'humidité se soit évaporée.

### Pour conserver un son de haute qualité

Veillez à ne pas renverser de jus de fruit ou d'autres boissons sucrées sur l'appareil ou sur les disques.

### Remarques sur les disques

- Pour qu'un disque reste propre, ne touchez pas sa surface. Saisissez-le par les bords.
- Rangez vos disques dans leur boîtier ou dans un chargeur lorsque vous ne vous en servez pas.
- N'exposez pas les disques à des températures élevées. Évitez de les laisser dans un véhicule en stationnement ou sur le tableau de bord ou la plage arrière.
- Ne collez pas d'étiquettes sur les disques et n'utilisez pas de disques rendus collants par de l'encre ou des résidus. De tels disques peuvent s'arrêter de tourner en cours de lecture et provoquer des problèmes de fonctionnement ou être endommagés.



- N'utilisez pas de disques sur lesquels sont collés des étiquettes ou des autocollants. L'utilisation de tels disques peut entraîner les problèmes de fonctionnement suivants :
  - impossibilité d'éjecter un disque (parce que l'étiquette ou l'autocollant s'est décollé et bloque le mécanisme d'éjection).
  - erreurs de lecture des données audio (notamment sauts de lecture ou absence de lecture) provoquées par une déformation du disque suite au rétrécissement de l'étiquette ou de l'autocollant sous l'effet de la chaleur.

- Les disques de forme non standard (ex. : en forme de cœur, de carré ou d'étoile) ne peuvent pas être lus avec cet appareil. Vous risquez d'endommager votre appareil si vous essayez de le faire. N'utilisez pas de tels disques.
- Cet appareil ne permet pas la lecture des CD de 8 cm (3 1/4 po).
- Avant la lecture, nettoyez les disques avec un chiffon de nettoyage disponible dans le commerce. Essayez chaque disque en partant du centre vers l'extérieur. N'utilisez pas de solvants tels que de l'essence, du diluant, des produits de nettoyeurs vendus dans le commerce ou des vaporisateurs antistatiques destinés aux disques analogiques.



## Remarques sur les disques CD-R/CD-RW

- Il est possible que cet appareil ne puisse pas lire certains CD-R/CD-RW (en fonction de l'appareil utilisé pour l'enregistrement ou de l'état du disque).
- Cet appareil ne permet pas la lecture des CD-R/CD-RW non finalisés.

## CDX-GT330/GT33W/GT230 uniquement

- L'appareil est compatible avec le format ISO 9660 niveau 1 ou 2, le format d'extensions Joliet/Romeo et les multisessions.
- Nombre maximal de :
  - dossiers (albums) : 150 (y compris le répertoire de base et les dossiers vides).
  - fichiers (plages) et dossiers contenus sur un disque : 300 (lorsqu'un nom de fichier ou de dossier contient un grand nombre de caractères, ce nombre peut être inférieur à 300).
  - caractères affichables pour un nom de dossier/fichier : 32 (Joliet) ou 64 (Romeo).
- Lorsque le disque est enregistré en multisession, seule la première plage du format de la première session est identifiée et lue (tous les autres formats sont ignorés). La priorité du format est la suivante : CD-DA et MP3/WMA.
  - Lorsque la première plage est un CD-DA, seul le CD-DA de la première session est lu.
  - Lorsque la première plage n'est pas un CD-DA, une session MP3/WMA est lue. Si le disque ne contient aucune donnée dans ces formats, « NO MUSIC » s'affiche.

## Disques de musique encodés avec une technologie de protection des droits d'auteur

Cet appareil est conçu pour la lecture des disques conformes à la norme Compact Disc (CD).

Dernièrement, certaines maisons de disques ont lancé sur le marché divers types de disques de musique encodés selon des technologies de protection des droits d'auteur. Notez que parmi ces types de disques, certains ne sont pas conformes à la norme CD et ne peuvent pas être lus avec cet appareil.

## Remarque sur les DualDiscs

Un DualDisc est un disque double face qui comporte les données d'un DVD sur une face et des données audio numériques sur l'autre face. La face du contenu audio des DualDiscs n'étant pas conforme à la norme Compact Disc (CD), la lecture de ces disques sur cet appareil n'est pas garantie.

## Ordre de lecture des fichiers MP3/WMA (CDX-GT330/GT33W/GT230 uniquement)

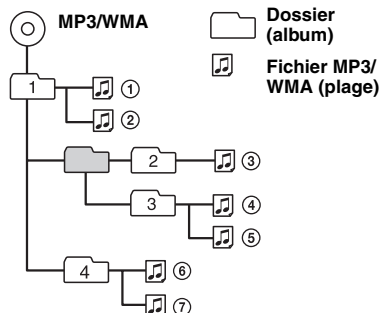

## À propos des fichiers MP3 (CDX-GT330/GT33W/GT230 uniquement)

- MP3, qui est l'abréviation de MPEG-1 Audio Layer-3, est un format standard de compression de fichiers musicaux. Il permet la compression des données de CD audio à environ 1/10ème de leur taille d'origine.
- Les versions des étiquettes ID3 1.0, 1.1, 2.2, 2.3 et 2.4 s'appliquent uniquement au format MP3. L'étiquette ID3 compte 15/30 caractères (1.0 et 1.1) ou 63/126 caractères (2.2, 2.3 et 2.4).
- Lors de l'identification d'un fichier MP3, veillez à ajouter l'extension « .mp3 » au nom du fichier.
- Pendant la lecture ou pendant l'avance/le retour rapide d'un fichier MP3 VBR (débit binaire variable), le temps de lecture écoulé affiché peut ne pas être correct.

### Remarque

Il est possible que le son soit intermittent lors de la lecture d'un fichier MP3 à haut débit binaire (par exemple 320 kbit/s).

## À propos des fichiers WMA (CDX-GT330/GT33W/GT230 uniquement)

- WMA, qui signifie Windows Media Audio, est une norme de format de compression des fichiers audio. Elle permet la compression des données de CD audio à environ 1/22ème\* de leur taille d'origine.
- L'étiquette WMA compte 63 caractères.
- Lors de l'identification d'un fichier WMA, veillez à ajouter l'extension « .wma » au nom du fichier.
- Pendant la lecture ou pendant l'avance/le retour rapide d'un fichier WMA VBR (débit binaire variable), le temps de lecture écoulé affiché peut ne pas être correct.

\* uniquement pour 64 kbit/s

### Remarque

La lecture des fichiers WMA suivants n'est pas prise en charge.

- compression sans perte
- protection des droits d'auteur

## Entretien

### Remplacement de la pile au lithium de la mini-télécommande

Dans des conditions d'utilisation normales, la pile dure environ 1 an. (En fonction des conditions d'utilisation, sa durée de vie peut être plus courte.) Lorsque la pile est faible, la portée de la mini-télécommande diminue. Remplacez la pile par une pile au lithium CR2025. L'utilisation de tout autre type de pile présente un risque d'incendie ou d'explosion.

### RM-X151 (CDX-GT330/GT33W/GT230 uniquement)

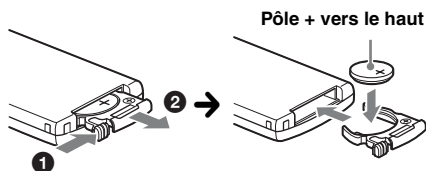

### Remarques sur la pile au lithium

- Tenez la pile au lithium hors de la portée des enfants. En cas d'ingestion de la pile, consultez immédiatement un médecin.
- Essuyez la pile avec un chiffon sec pour assurer un bon contact.
- Veillez à respecter la polarité lors de l'installation de la pile.
- Ne tenez pas la pile avec des pinces métalliques, car cela pourrait entraîner un court-circuit.

### ATTENTION

Utilisée de façon incorrecte, la pile peut exploser. Ne pas la recharger, la démonter ni la jeter au feu.

### Remplacement du fusible

Lorsque vous remplacez le fusible, veillez à utiliser un fusible dont l'intensité, en ampères, correspond à la valeur indiquée sur le fusible usagé. Si le fusible saute, vérifiez le branchement de l'alimentation et remplacez le fusible. Si le nouveau fusible fond également, il est possible que l'appareil soit défectueux. Dans ce cas, consultez votre détaillant Sony le plus proche.

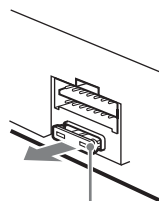

Fusible (10 A)

### Nettoyage des connecteurs

L'appareil peut ne pas fonctionner correctement si les connecteurs entre l'appareil et la façade sont encrassés. Pour éviter cette situation, retirez la façade (page 5) et nettoyez les connecteurs avec un coton-tige. N'exercez pas une pression trop forte, car les connecteurs pourraient être endommagés.

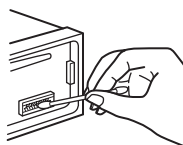

Appareil principal

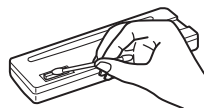

Arrière de la façade

### Remarques

- Pour plus de sécurité, coupez le moteur avant de nettoyer les connecteurs et retirez la clé de direction.
- Ne touchez jamais les connecteurs directement avec les doigts ou avec un objet métallique.

## 1 Retirez le tour de protection.

- Retirez la façade (page 5).
- Pincez les deux bords du tour de protection, puis sortez-le.

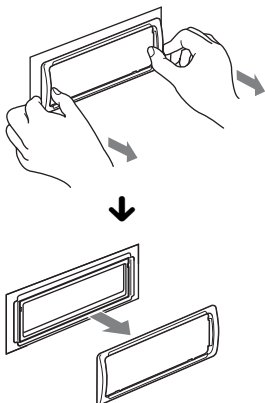

## 2 Retirez l'appareil.

- Insérez simultanément les deux clés de déblocage jusqu'au déclic.

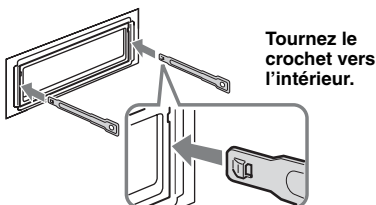

- Tirez sur les clés de déblocage pour extraire l'appareil.

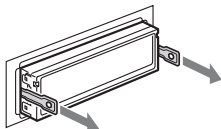

- Faites glisser l'appareil en dehors de son support.

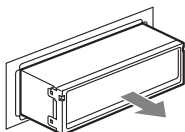

## Lecteur CD

**Rapport signal/bruit** : 120 dB  
**Réponse en fréquence** : 10 à 20 000 Hz  
**Pleurage et scintillement** : en dessous du seuil mesurable

## Radio

### FM

**Plage de syntonisation** : 87,5 à 107,9 MHz  
**Borne d'antenne** : connecteur d'antenne externe  
**Fréquence intermédiaire** : 150 kHz  
**Sensibilité utile** : 10 dBf  
**Sélectivité** : 75 dB à 400 kHz  
**Rapport signal/bruit** : 70 dB (mono)  
**Séparation** : 40 dB à 1 kHz  
**Réponse en fréquence** : 20 à 15 000 Hz

### AM

**Plage de syntonisation** : 530 à 1 710 kHz  
**Borne d'antenne** : connecteur d'antenne externe  
**Fréquence intermédiaire** : 25 kHz  
**Sensibilité** : 26 µV

## Amplificateur de puissance

**Sorties** : sorties de haut-parleurs (connecteurs de sécurité)  
**Impédance des haut-parleurs** : 4 à 8 ohms  
**Puissance de sortie maximale** : 52 W × 4 (à 4 ohms)

## Généralités

### Sorties :

- Bornes de sortie audio
- Avant (CDX-GT330/GT33W uniquement)
- Commutation caisson de graves/arrière
- Borne de commande de relais d'antenne électrique
- Borne de commande d'amplificateur de puissance

### Entrées :

- Borne d'entrée de commande BUS (CDX-GT330/GT33W uniquement)
- Borne d'entrée audio BUS (CDX-GT330/GT33W uniquement)
- Borne d'entrée de l'antenne
- Prise d'entrée AUX (mini-prise stéréo)

### Commandes de tonalité :

- Graves : ±10 dB à 60 Hz (XPLOD)
- Médiums : ±10 dB à 1 kHz (XPLOD)
- Aigus : ±10 dB à 10 kHz (XPLOD)

**Alimentation requise** : batterie de véhicule 12 V CC (masse négative)

**Tension d'alimentation** : 11 à 16 V

**Dimensions** : environ 178 × 50 × 179 mm  
 (7 1/8 × 2 × 7 1/8 po) (l/h/p)

**Dimensions du support** : environ 182 × 53 × 162 mm  
 (7 1/4 × 2 1/8 × 6 1/2 po) (l/h/p)

**Poids** : environ 1,2 kg (2 lb 11 oz)

### Accessoires fournis :

- Mini-télécommande : RM-X151 (CDX-GT330/GT33W/GT230 uniquement)
- Composants destinés à l'installation et aux raccordements (1 jeu)

suite à la page suivante →

## Accessoires/appareils en option : pour le CDX-GT330/GT33W

Câble BUS (fourni avec un câble à broche RCA) :  
RC-61 (1 m), RC-62 (2 m)  
Changeur CD (10 disques) : CDX-757MX  
Changeur CD (6 disques) : CDX-T69  
Sélecteur de source : XA-C40  
Sélecteur AUX-IN : XA-300  
Adaptateur d'interface pour iPod : XA-120IP  
Tuner HD Radio™ : XT-100HD

Il est possible que votre détaillant ne dispose pas de certains accessoires énoncés ci-dessus. Veuillez vous adresser à lui pour tout renseignement complémentaire.

Licence de la technologie de codage audio MPEG Layer-3 et des brevets obtenue de Fraunhofer IIS et Thomson.

Ce produit est protégé par des droits de propriété intellectuelle de Microsoft Corporation. Toute utilisation ou diffusion de la technologie décrite sortant du cadre de l'utilisation de ce produit est interdite sans licence accordée par Microsoft ou une filiale autorisée de Microsoft.

*La conception et les caractéristiques techniques sont sujettes à modification sans préavis.*



- Aucun retardateur de flamme halogéné n'est utilisé dans certaines cartes à circuits imprimés.
- Aucun retardateur de flamme halogéné n'est utilisé dans la composition des coques.
- Du papier est utilisé pour les cales d'emballage.

## Dépannage

La liste de contrôles suivante vous aidera à remédier aux problèmes que vous pourriez rencontrer avec cet appareil.

Avant de passer en revue la liste de contrôles ci-dessous, vérifiez les procédures de raccordement et d'utilisation.

### Généralités

#### L'appareil n'est pas alimenté.

- Vérifiez le raccordement. Si tout est en ordre, vérifiez le fusible.
- Si l'appareil est mis hors tension et que l'affichage disparaît, il est alors impossible de commander l'appareil avec la télécommande.\*1  
→ Mettez l'appareil sous tension.

#### L'antenne électrique ne se déploie pas.

L'antenne électrique ne dispose pas d'un boîtier de relais.

#### Aucun son n'est émis.

- Le volume est trop faible.
- La fonction ATT est activée.
- La position de la commande d'équilibre avant/arrière « FAD » n'est pas réglée pour un système à 2 haut-parleurs.
- Le changeur CD n'est pas compatible avec le format de disque (MP3/WMA).\*2  
→ Effectuez la lecture avec un changeur CD compatible MP3 de Sony ou cet appareil.

#### Aucun bip n'est émis.

- Le bip est désactivé (page 10).
- Un amplificateur de puissance en option est raccordé et vous n'utilisez pas l'amplificateur intégré.

#### Le contenu de la mémoire a été effacé.

- La touche RESET a été enfoncée.\*2  
→ Recommencez la procédure d'enregistrement dans la mémoire.
- Le cordon d'alimentation ou la batterie a été déconnecté.
- Le câble d'alimentation n'est pas raccordé correctement.

#### Les stations mémorisées sont effacées et l'heure est remise à zéro.

#### Le fusible a sauté.

#### Émission de bruit lorsque la position de la clé de contact est modifiée.

Les câbles ne sont pas raccordés correctement au connecteur d'alimentation du véhicule destiné aux accessoires.

#### En cours de lecture ou de réception, l'écran du mode de démonstration apparaît.

Si aucune opération n'est effectuée pendant 5 minutes alors que le réglage « DEMO-ON » est sélectionné, l'écran du mode de démonstration apparaît.

→ Réglez l'appareil à « DEMO-OFF » (page 10).



---

### L'affichage disparaît de la fenêtre d'affichage ou il n'apparaît pas.

- Le régulateur de luminosité est réglé à « DIM-ON » (page 10).
- L'affichage est désactivé si vous maintenez la touche **(OFF)** enfoncée.
  - Maintenez la touche **(OFF)** de l'appareil enfoncée jusqu'à ce que l'affichage apparaisse.
- Les connecteurs sont sales (page 14).

---

### La fonction arrêt automatique est inopérante.

- L'appareil est sous tension. La fonction arrêt automatique s'active une fois l'appareil mis hors tension.
- Mettez l'appareil hors tension.

---

### Impossible de faire fonctionner la mini-télécommande.\*1

- Assurez-vous que la feuille isolante a été retirée (page 4).

---

### Lecture de CD

---

#### Impossible d'introduire le disque.

- Un autre disque est déjà en place.
- Le disque a été introduit de force à l'envers ou dans le mauvais sens.

---

#### La lecture du disque ne commence pas.

- Le disque est défectueux ou sale.
- Les CD-R/CD-RW ne sont pas destinés à un usage audio (page 13).

---

#### Impossible de lire des fichiers MP3/WMA.\*1

- Le disque n'est pas compatible avec le format et la version MP3/WMA (page 13).

---

#### Certains fichiers MP3/WMA exigent un délai plus long que d'autres avant le début de la lecture.\*1

- La lecture des types de disques suivants exige un délai de démarrage plus long.
- disques comportant une hiérarchie de dossiers complexe.
  - disques enregistrés en multiseccion.
  - disques auxquels il est possible d'ajouter des données.

---

#### Les rubriques d'affichage ne défilent pas.

- Pour certains disques contenant un grand nombre de caractères, la fonction de défilement peut être inopérante.
- La fonction « A.SCRL » est réglée à « OFF ».
  - Réglez l'appareil à « A.SCRL-ON » (page 10).
  - Appuyez sur la touche **(DSPL)** (SCRL) et maintenez-la enfoncée.\*1

---

#### Le son saute.

- L'installation est incorrecte.
  - Installez l'appareil suivant un angle de moins de 45° dans un endroit stable de la voiture.
- Le disque est défectueux ou sale.

---

#### Les touches de commande ne fonctionnent pas.\*2

---

#### Impossible d'éjecter le disque.

- Appuyez sur la touche RESET (page 4).\*2
- Appuyez sur **(EJECT)** (éjecter) (page 7).\*3

---

### Réception radio

---

#### Impossible de capter des stations.

##### Le son comporte des parasites.

- Raccordez un câble de commande d'antenne électrique (bleu) ou un câble d'alimentation d'accessoires (rouge) au câble d'alimentation de l'amplificateur d'antenne du véhicule (uniquement si votre véhicule est équipé d'une antenne FM/AM intégrée dans la fenêtre arrière ou latérale).
- Vérifiez le raccordement de l'antenne du véhicule.
- L'antenne automatique ne se déploie pas.
  - Vérifiez le raccordement du câble de commande de l'antenne électrique.
- Vérifiez la fréquence.

---

#### Impossible de capter une présélection.

- Enregistrez la fréquence correcte dans la mémoire.
- Le signal capté est trop faible.

---

#### La syntonisation automatique des stations est impossible.

- Le réglage du mode de recherche locale est incorrect.
  - La syntonisation s'arrête trop souvent : Réglez l'appareil à « LOCAL-ON » (page 10).
  - La syntonisation ne s'arrête sur aucune station : Réglez l'appareil à « MONO-ON » (page 10).
- Le signal capté est trop faible.
  - Réglez manuellement la fréquence.

---

#### En cours de réception FM, l'indication « ST » clignote.

- Réglez la fréquence correctement.
- Le signal capté est trop faible.
  - Réglez l'appareil à « MONO-ON » (page 10).

---

#### Une émission FM en stéréo est entendue en mono.

- L'appareil est en mode de réception mono.
- Réglez l'appareil à « MONO-OFF » (page 10).

\*1 *CDX-GT330/GT33W/GT230 uniquement*

\*2 *CDX-GT330/GT33W uniquement*

\*3 *CDX-GT230/GT130 uniquement*

---

## Affichage des erreurs et messages

---

### ERROR\*1

- Le disque est sale ou inséré à l'envers.\*2  
→ Nettoyez le disque ou insérez-le correctement.
- Un disque vierge a été inséré.
- Le disque ne peut pas être lu en raison de certains problèmes.  
→ Insérez un autre disque.

**FAILURE** (Reste allumé jusqu'à ce que vous appuyiez sur une touche.)

Le raccordement des haut-parleurs ou des amplificateurs est incorrect.

→ Reportez-vous au manuel d'installation/raccordement de ce modèle pour vérifier les raccordements.

**FAILURE** (Reste allumé pendant 1 seconde environ.) (CDX-GT330/GT33W uniquement)

Quand un récepteur SAT est raccordé, échec de mémorisation d'une station radio SAT sur un numéro présélectionné.

→ Vérifiez que vous recevez la station radio que vous souhaitez mémoriser, puis essayez de nouveau.

**LOAD** (CDX-GT330/GT33W uniquement)

Le changeur CD charge le disque.

→ Attendez que le chargement soit terminé.

**L. SEEK +/-**

Le mode de recherche locale est activé en cours de syntonisation automatique.

**NO DISC** (CDX-GT330/GT33W uniquement)

Le disque n'a pas été inséré dans le changeur CD.

→ Insérez un disque dans le changeur CD.

**NO MAG** (CDX-GT330/GT33W uniquement)

Le chargeur n'a pas été inséré dans le changeur CD.

→ Insérez le chargeur dans le changeur CD.

**NO MUSIC**

Le disque ne contient pas de fichiers de musique.

→ Insérez un CD audio dans cet appareil ou dans le changeur CD compatible MP3.

**NO NAME**

Aucun nom de disque/d'album/d'artiste/de plage n'est écrit dans la plage.

**OFFSET**

Il se peut que l'appareil soit défectueux.

→ Vérifiez le raccordement. Si le message d'erreur ne disparaît pas de l'affichage, contactez votre détaillant Sony le plus proche.

**PUSH EJT** (CDX-GT230/GT130 uniquement)

Impossible d'éjecter le disque.

→ Appuyez sur ▲ (éjecter) (page 7).

**READ**

L'appareil lit toutes les informations relatives aux plages et albums du disque.

→ Attendez que la lecture soit terminée et la lecture commence automatiquement. Selon la structure du disque, cette opération peut prendre plus d'une minute.

---

**RESET** (CDX-GT330/GT33W uniquement)

Impossible de commander le lecteur CD et le changeur CD en raison d'un problème.

→ Appuyez sur la touche RESET (page 4).

« L L L L » ou « ㄱ ㄱ ㄱ ㄱ »

En mode de retour ou d'avance rapide, vous avez atteint le début ou la fin du disque et vous ne pouvez pas aller plus loin.

« — »

Le caractère ne peut pas être affiché sur l'appareil.

\*1 *Si une erreur se produit lors de la lecture d'un CD, le numéro de disque du CD ne s'affiche pas.*

\*2 *Le numéro du disque qui a provoqué l'erreur s'affiche à l'écran.*

Si ces solutions ne permettent pas d'améliorer la situation, contactez votre détaillant Sony le plus proche.

Si vous portez l'appareil à réparer en raison d'un problème de lecture de CD, apportez le disque utilisé au moment où le problème s'est produit.



Para obtener información sobre la instalación y las conexiones, consulte el manual de instalación/conexiones suministrado.

**Solamente para los modelos CDX-GT330/GT33W**



El logotipo “HD Radio Ready” indica que este producto controlará un sintonizador HD Radio™ de Sony (se vende por separado).

Para obtener información acerca del funcionamiento del sintonizador HD Radio™, consulte el manual de instrucciones del sintonizador HD Radio™.

HD Radio™ y el logo HD Radio Ready son marcas propietarias de iBiquity Digital Corp.

**Solamente para los modelos CDX-GT330/GT33W**



El logotipo “SAT Radio Ready” indica que este producto controla un módulo de sintonizador de radio por

satélite (se vende por separado). Si desea obtener más detalles sobre el módulo de sintonizador de radio por satélite, póngase en contacto con el distribuidor Sony autorizado más cercano.

“SAT Radio”, “SAT Radio Ready”, los logotipos de SAT Radio, SAT Radio Ready y todas las marcas relacionadas son marcas comerciales de Sirius Satellite Radio Inc. y XM Satellite Radio Inc.

**Solamente para los modelos CDX-GT330/GT33W/GT230**



Microsoft, Windows Media y el logotipo de Windows son marcas comerciales o

marcas comerciales registradas de Microsoft Corporation en Estados Unidos o en otros países.

**Advertencia: si el encendido del automóvil no dispone de una posición ACC**

Asegúrese de ajustar la función de desconexión automática (página 10). La unidad se apagará completa y automáticamente en el tiempo establecido después de apagarla, lo cual evita que se agote la batería.

Si no ajusta la función de desconexión automática, mantenga presionado (OFF) hasta que se apague la pantalla cada vez que apague el motor.

# Tabla de contenido

Acerca de este manual . . . . .	4
Bienvenido . . . . .	4

## Procedimientos iniciales

Restauración de la unidad (solamente para los modelos CDX-GT330/GT33W) . . . . .	4
Preparación del control remoto de tarjeta(solamente para los modelos CDX-GT330/GT33W/GT230) . . . . .	4
Ajuste del reloj . . . . .	5
Extracción del panel frontal . . . . .	5
Colocación del panel frontal . . . . .	5

## Ubicación de los controles y operaciones básicas

Unidad principal . . . . .	6
Control remoto de tarjeta RM-X151 (solamente para los modelos CDX-GT330/GT33W/GT230). . . . .	6

## CD

Elementos de la pantalla . . . . .	8
Reproducción repetida y aleatoria . . . . .	8

## Radio

Almacenamiento y recepción de emisoras . . . . .	8
Almacenamiento automático — BTM . . . . .	8
Almacenamiento manual . . . . .	8
Recepción de las emisoras almacenadas. . . . .	8
Sintonización automática . . . . .	9

## Otras funciones

Cambio de los ajustes de sonido . . . . .	9
Ajuste de las características del sonido — BAL/FAD/SUB . . . . .	9
Personalización de la curva de ecualizador — EQ3 . . . . .	9
Definición de los elementos de configuración — SET . . . . .	10
Uso de equipo opcional . . . . .	11
Equipo de audio auxiliar . . . . .	11
Cambiador de CD (solamente para los modelos CDX-GT330/GT33W) . . . . .	11

## Información complementaria

Precauciones . . . . .	12
Notas sobre los discos . . . . .	12
Orden de reproducción de los archivos MP3/WMA (solamente para los modelos CDX-GT330/GT33W/GT230). . . . .	13
Acerca de los archivos MP3 (solamente para los modelos CDX-GT330/GT33W/GT230). . . . .	13
Acerca de los archivos WMA (solamente para los modelos CDX-GT330/GT33W/GT230). . . . .	14
Mantenimiento . . . . .	14
Extracción de la unidad . . . . .	15
Especificaciones . . . . .	15
Solución de problemas . . . . .	16
Mensajes/indicaciones de error . . . . .	17

## Acerca de este manual

El presente manual contiene instrucciones para los modelos CDX-GT330, GT33W, GT230 y GT130. El cuadro que aparece a continuación muestra las diferencias principales entre estos modelos.

Verifique el nombre del modelo y consulte las indicaciones de diferencias en cada sección del manual.







	GT330 GT33W	GT230	GT130
Botón de reinicio	●		
Reproducción de MP3/WMA	●	●	
Control del cambiador de CD	●		
Control remoto de tarjeta disponible	● (suministrado)	● (suministrado)	

## Bienvenido

Gracias por adquirir este reproductor de discos compactos Sony. Mientras maneja, puede disfrutar de las siguientes funciones.

### • Reproducción de CD

Es posible reproducir discos CD-DA (incluidos CD TEXT) y CD-R/CD-RW (archivos MP3/WMA (página 13)\*1).

Tipos de discos	Etiqueta del disco	
CD-DA		
MP3*1 WMA*1		
		

### • Recepción de radio

- Puede almacenar hasta 6 emisoras de radio por banda (FM1, FM2, FM3, AM1 y AM2).
- **BTM** (Memoria de la mejor sintonía): la unidad selecciona las emisoras que emiten la señal más intensa y las almacena.

### • Ajuste del sonido

- **EQ3 stage2:** es posible seleccionar entre 7 curvas de ecualizador preajustadas.

### • Funcionamiento de una unidad opcional\*2

También puede controlar dispositivos opcionales como, por ejemplo, un cambiador de CD, etc.

### • Conexión de equipos auxiliares

La toma de entrada AUX situada en la parte frontal de la unidad permite conectar dispositivos de audio portátiles.

\*1 Solamente para los modelos CDX-GT330/GT33W/GT230

\*2 Solamente para los modelos CDX-GT330/GT33W

## Procedimientos iniciales

### Restauración de la unidad (solamente para los modelos CDX-GT330/GT33W)

Antes de utilizar la unidad por primera vez, o después de reemplazar la batería del automóvil o de cambiar las conexiones, debe restaurar la unidad.

Extraiga el panel frontal y presione el botón RESET con un objeto puntiagudo, como por ejemplo un bolígrafo.

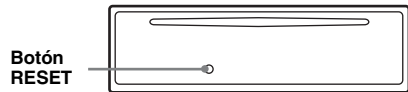

#### Nota

Al presionar el botón RESET, se borra el ajuste del reloj y algunos contenidos memorizados.

### Preparación del control remoto de tarjeta (solamente para los modelos CDX-GT330/GT33W/GT230)

Antes de utilizar el control remoto de tarjeta por primera vez, retire la lámina de aislamiento.



#### Sugerencia

Si desea obtener información sobre cómo sustituir la pila, consulte "Sustitución de la pila de litio del control remoto de tarjeta" en la página 14.

## Ajuste del reloj

El reloj emplea una indicación digital de 12 horas.

- 1 Mantenga presionado el botón de selección.**  
Aparecerá la pantalla de ajustes.
- 2 Presione el botón de selección varias veces hasta que aparezca "CLOCK-ADJ".**
- 3 Presione (SEEK) +.**  
La indicación de la hora parpadea.
- 4 Gire el selector de control para ajustar la hora y los minutos.**  
Para mover la indicación digital, presione (SEEK) -/+.
- 5 Una vez ajustados los minutos, presione el botón de selección.**  
El ajuste se completa y el reloj se pone en funcionamiento.

Para mostrar el reloj, presione (DSPL). Vuelva a presionar (DSPL) para regresar a la pantalla anterior.

## Extracción del panel frontal

Puede extraer el panel frontal de la unidad para evitar que la roben.

### Alarma de precaución

Si gira el interruptor de la llave de encendido hasta la posición OFF sin haber extraído el panel frontal, la alarma de precaución sonará durante unos segundos.

La alarma sonará solamente si se utiliza el amplificador incorporado.

- 1 Presione (OFF).**  
La unidad se apaga.
- 2 Presione  y luego extraiga el panel frontal hacia usted.**

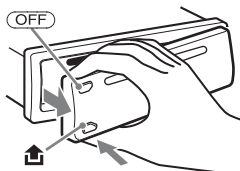

### Notas

- No deje caer ni ejerza excesiva presión sobre el panel frontal y el visualizador.
- No someta el panel frontal al calor ni a temperaturas altas o excesiva humedad. Evite dejarlo en un automóvil estacionado o sobre el tablero o la bandeja posterior.

## Colocación del panel frontal

Fije la parte (A) del panel frontal en la parte (B) de la unidad, tal como muestra la ilustración, y presione el lado izquierdo hasta que encaje.

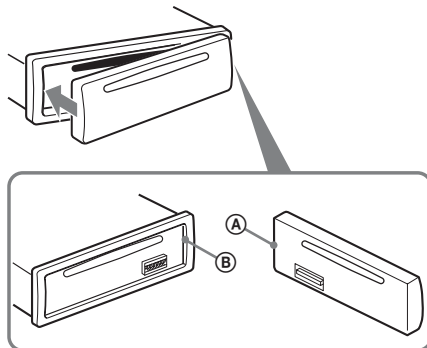

### Nota

No coloque nada sobre la superficie interior del panel frontal.

# Ubicación de los controles y operaciones básicas

## Unidad principal

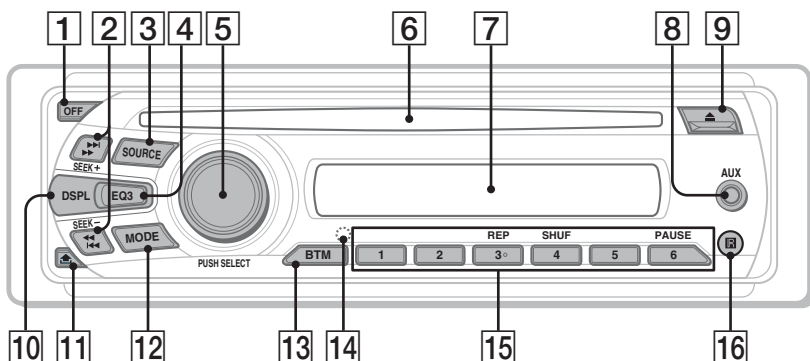

## Control remoto de tarjeta RM-X151 (solamente para los modelos CDX-GT330/GT33W/GT230)

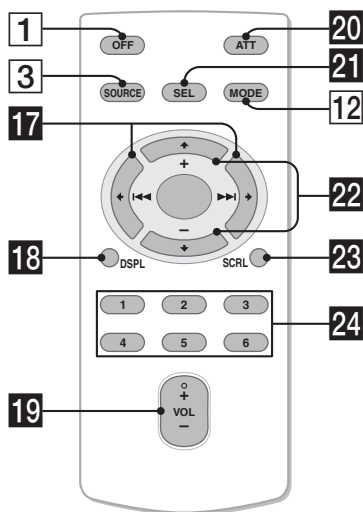

Este apartado contiene instrucciones acerca de la ubicación de los controles y las operaciones básicas. Si desea obtener más información, consulte las páginas correspondientes.

Si desea obtener más información acerca del funcionamiento con un dispositivo opcional (cambiador de CD, etc.), Consulte "Cambiador de CD (solamente para los modelos CDX-GT330/GT33W)" en página 11. Los botones correspondientes en el control remoto de tarjeta controlan las mismas funciones que los de la unidad.

- 1 Botón OFF**  
Para apagar la unidad; para detener la fuente.
- 2 Botones SEEK +/-**  
**CD:**  
Para omitir pistas (presionar); para omitir pistas en forma continua (presionar y volver a presionar al cabo de 1 segundo y mantener presionado); para retroceder o avanzar una pista rápidamente (mantener presionado).  
**Radio:**  
Para sintonizar emisoras en forma automática (presionar); para localizar una emisora en forma manual (mantener presionado).
- 3 Botón SOURCE**  
Para encender la unidad; para cambiar la fuente\* (Radio/CD/AUX).
- 4 Botón EQ3 (ecualizador) página 9**  
Para seleccionar el tipo de ecualizador (XPLOD, VOCAL, EDGE, CRUISE, SPACE, GRAVITY, CUSTOM u OFF).
- 5 Selector de control/botón de selección página 9**  
Para ajustar el volumen (girar); para seleccionar los elementos de ajuste (presionar y girar).
- 6 Ranura del disco**  
Inserte el disco (con la etiqueta mirando hacia arriba) y se iniciará la reproducción.
- 7 Visualizador**
- 8 Toma de entrada AUX página 11**  
Para conectar un dispositivo de audio portátil.
- 9 Botón ▲ (expulsar)**  
Para expulsar el disco.



**10 Botón DSPL (pantalla)/SCRL (desplazamiento) (modelos CDX-GT330/GT33W/GT230)** página 8

Para cambiar los elementos de pantalla (presionar); para desplazar el elemento de la pantalla (mantener presionado).

**Botón DSPL (pantalla) (modelo CDX-GT130)** página 8

Para cambiar los elementos en pantalla.

**11 Botón  (liberación del panel frontal)** página 5

**12 Botón MODE** página 8

Para seleccionar la banda de radio (FM/AM)\*.

**13 Botón BTM/CAT (modelos CDX-GT330/GT33W)** página 8

Para iniciar la función BTM (mantener presionado).

**Botón BTM (modelos CDX-GT230/GT130)** página 8

Para iniciar la función BTM (mantener presionado).

**14 Botón RESET** (ubicado detrás del panel frontal) (solamente para modelos CDX-GT330/GT33W) página 4

**15 Botones numéricos**

CD:

**①/②**: **ALBUM -/+** (durante la reproducción de MP3/WMA) (modelos CDX-GT330/GT33W/GT230)

Para saltar álbumes (presionar); saltar álbumes continuamente (mantener presionado).

**③**: **REP** página 8

**④**: **SHUF** página 8

**⑥**: **PAUSE**

Para hacer una pausa en la reproducción. Para cancelar esta función, vuelva a presionarlo.

**Radio:**

Para recibir las emisoras almacenadas (presionar); para almacenar emisoras (mantener presionado).

**16 Receptor del control remoto de tarjeta (solamente para modelos CDX-GT330/GT33W/GT230)**

Los botones siguientes del control remoto de tarjeta también presentan botones y funciones distintos de los de la unidad. Quite la lámina de aislamiento antes de usar (página 4) (solamente para modelos CDX-GT330/GT33W/GT230).

**17 Botones  (◀◀)/▶▶ (▶▶▶)**

Para controlar el CD/radio, de la misma manera que con **(SEEK)** -/+ en la unidad. Es posible ajustar la configuración, los ajustes de sonido, etc. mediante **◀ ▶**.

**18 Botón DSPL (pantalla)**

Para cambiar los elementos en pantalla.

**19 Botón VOL (volumen) +/-**

Para ajustar el volumen.

**20 Botón ATT (atenuación)**

Para atenuar el sonido. Para cancelar esta función, vuelva a presionarlo.

**21 Botón SEL (selección)**

Funciona igual que el botón de selección de la unidad.

**22 Botones  (+)/ (-)**

Para controlar el CD, de la misma manera que con **①/②** (ALBUM -/+) en la unidad.

Es posible ajustar la configuración, los ajustes de sonido, etc. mediante **↑ ↓**.

**23 Botón SCRL (desplazamiento)**

Para desplazar el elemento de la pantalla.

**24 Botones numéricos**

Para recibir las emisoras almacenadas (presionar); para almacenar emisoras (mantener presionado).

\* En caso de que esté conectado un cambiador de CD, con un sintonizador SAT o un sintonizador de HD Radio conectado, si presiona **(SOURCE)**, el dispositivo conectado ("HD," "XM" or "SR") aparecerá en la pantalla en función del dispositivo que esté conectado. Además, si pulsa **(MODE)**, podrá cambiar el cargador, sintonizador de HD Radio o la banda del sintonizador SAT (solamente los modelos CDX-GT330/GT33W).

**Nota**

Si la unidad está apagada y desaparece la indicación de pantalla, no se podrá utilizar con el control remoto de tarjeta salvo que se presione **(SOURCE)** en la unidad o se inserte un disco para activarla en primer lugar.

Para obtener más detalles sobre cómo seleccionar un cambiador de CD, consulte la página 11 (solamente para modelos CDX-GT330/GT33W).

## Elementos de la pantalla

### Ejemplo: CDX-GT330

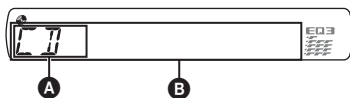

- A** Fuente (solamente para los modelos CDX-GT330/GT33W)
- B** Número de pista\*<sup>1</sup>, Nombre del disco/artista\*<sup>1</sup>, Número de álbum\*<sup>2</sup>, Nombre del álbum\*<sup>1</sup>, Número de pista/Tiempo de reproducción transcurrido, Reloj

\*<sup>1</sup> Se muestra la información del CD TEXT, MP3/WMA (solamente para los modelos CDX-GT330/GT33W/GT230).

\*<sup>2</sup> El número del álbum se muestra solamente cuando se cambia de álbum. (solamente para los modelos CDX-GT330/GT33W/GT230)

Para cambiar los elementos de la pantalla **B**, presione **(DSPL)**.

### Sugerencia

Los elementos que se muestran pueden variar en función del modelo, tipo de disco, formato de grabación y ajustes. Si desea obtener más información acerca de los archivos MP3/WMA, consulte la página 13.

(solamente para los modelos CDX-GT330/GT33W/GT230)

## Reproducción repetida y aleatoria

- 1** Durante la reproducción, presione **(3)** (REP) o **(4)** (SHUF) varias veces hasta que aparezca el ajuste deseado.

Seleccione	Para reproducir
<b>TRACK</b>	pistas en forma repetida.
<b>ALBUM*</b>	álbumes en forma repetida.
<b>SHUF ALBUM*</b>	álbumes en orden aleatorio.
<b>SHUF DISC</b>	discos en orden aleatorio.

\* Cuando se reproduce un archivo MP3/WMA. (solamente para los modelos CDX-GT330/GT33W/GT230)

Para volver al modo de reproducción normal, seleccione **"OFF"** o **"SHUF OFF"**.

## Almacenamiento y recepción de emisoras

### Precaución

Para sintonizar emisoras mientras maneja, utilice la función BTM (Memoria de la mejor sintonía) para evitar accidentes.

## Almacenamiento automático

### — BTM

- 1** Presione **(SOURCE)** varias veces hasta que aparezca **"TUNER"**.

Para cambiar de banda, presione **(MODE)** varias veces. Puede seleccionar entre FM1, FM2, FM3, AM1 y AM2.

- 2** Mantenga presionado **(BTM)** hasta que **"BTM"** parpadee.

La unidad almacena las emisoras en el orden de frecuencia en los botones numéricos.

La unidad emite un pitido al almacenar el ajuste.

## Almacenamiento manual

- 1** Mientras recibe la emisora que desea almacenar, mantenga presionado un botón numérico (de **(1)** a **(6)**) hasta que aparezca **"MEM"** o **"MEMORY"**.

### Nota

Si intenta almacenar otra emisora en el mismo botón numérico, se reemplazará la que estaba almacenada previamente.

## Recepción de las emisoras almacenadas

- 1** Seleccione la banda y, a continuación, presione un botón numérico (de **(1)** a **(6)**).

## Sintonización automática

### 1 Seleccione la banda y, a continuación, presione (SEEK) +/- para buscar la emisora.

La búsqueda se detiene cuando la unidad recibe una emisora. Repita este procedimiento hasta recibir la emisora deseada.

#### Sugerencia

Si conoce la frecuencia de la emisora que desea escuchar, mantenga presionado (SEEK) +/- para localizar la frecuencia aproximada y, a continuación, presione (SEEK) +/- varias veces para ajustar la frecuencia deseada con mayor precisión (sintonización manual).

## Otras funciones

### Cambio de los ajustes de sonido

#### Ajuste de las características del sonido — BAL/FAD/SUB

Puede ajustar el balance, el equilibrio y el volumen del altavoz potenciador de graves.

### 1 Presione el botón de selección varias veces hasta que aparezca “BAL”, “FAD” o “SUB”.

El elemento cambia de la manera siguiente:

LOW\*1 → MID\*1 → HI\*1 →

BAL (izquierdo-derecho) →

FAD (frontal-posterior) →

SUB (volumen del altavoz potenciador de graves)\*2 → AUX\*3

\*1 Si está activado EQ3 (página 9).

\*2 Cuando la salida de audio se ajusta en “SUB” (página 10).

“ATT” aparece con el ajuste más bajo y puede ajustarse hasta con 21 intervalos.

\*3 Si está activada la fuente AUX (página 11).

### 2 Gire el selector de control para ajustar el elemento seleccionado.

Después de 5 segundos, se completa el ajuste y la pantalla vuelve al modo de reproducción/recepción normal.

#### Personalización de la curva de ecualizador — EQ3

“CUSTOM” de EQ3 le permite realizar sus propios ajustes en el ecualizador.

### 1 Seleccione una fuente y presione (EQ3) varias veces para seleccionar “CUSTOM”.

### 2 Presione el botón de selección varias veces hasta que aparezca “LOW”, “MID” o “HI”.

### 3 Gire el selector de control para ajustar el elemento seleccionado.

El nivel de volumen puede ajustarse en intervalos de 1 dB entre -10 dB y +10 dB.

Ejemplo: modelos CDX-GT330/GT33W

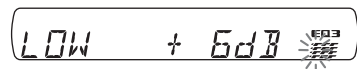

continúe a la página siguiente →

Repita los pasos 2 y 3 para ajustar la curva de ecualizador.

Para restaurar la curva de ecualizador ajustada en fábrica, mantenga presionado el botón de selección antes de que finalice el ajuste.

Después de 5 segundos, se completa el ajuste y la pantalla vuelve al modo de reproducción/recepción normal.

#### **Sugerencia**

*También es posible ajustar otros tipos de ecualizador.*

## Definición de los elementos de configuración — SET

### **1 Mantenga presionado el botón de selección.**

Aparecerá la pantalla de ajustes.

### **2 Presione el botón de selección varias veces hasta que aparezca el elemento deseado.**

### **3 Gire el selector de control para seleccionar el ajuste (por ejemplo, “ON” u “OFF”).**

### **4 Mantenga presionado el botón de selección.**

La configuración finaliza y la pantalla regresa al modo de reproducción/recepción normal.

#### **Nota**

*Los elementos que se muestran en pantalla variarán en función de la fuente y del ajuste.*

Se pueden ajustar los elementos siguientes (consulte la referencia de página para obtener más información):

“●” indica el ajuste predeterminado.

---

#### **CLOCK-ADJ** (Ajuste del reloj) (página 5)

#### **BEEP**

Para ajustar “BEEP-ON” (●) o “BEEP-OFF”.

#### **AUX-A**\*1 (Audio AUX)

Para ajustar la pantalla de la fuente AUX en “AUX-A-ON” (●) o “AUX-A-OFF” (página 11).

#### **A.OFF** (Desconexión automática)

Para desconectar la alimentación automáticamente una vez transcurrido un período de tiempo deseado cuando la unidad está apagada.

– “A.OFF-NO” (●), “A.OFF-30S (Segundos)”, “A.OFF-30M (Minutos)” o “A.OFF-60M (Minutos)”.

---

#### **SUB/REAR**\*1

Para cambiar la salida de audio.

– “SUB-OUT” (●): para que la salida se realice a través de un altavoz potenciador de graves.  
– “REAR-OUT”: para que la salida se realice a través de un amplificador de potencia.

---

#### **DEMO** (Demostración)

Para ajustar “DEMO-ON” (●) o “DEMO-OFF”.

---

#### **DIM** (Atenuador)

Para cambiar el brillo de la pantalla.

– “DIM-ON”: para atenuar la pantalla.  
– “DIM-OFF” (●): para desactivar el atenuador.

---

#### **M.DSPL** (Desplazamiento de indicaciones)

Para seleccionar el modo desplazamiento de indicaciones.

#### **Modelos CDX-GT330/GT33W**

– “M.DSPL-SA” (●): para mostrar patrones en movimiento y el analizador de espectro.  
– “M.DSPL-OFF”: para desactivar el desplazamiento de indicaciones.

#### **Modelos CDX-GT230/GT130**

– “M.DSPL-ON” (●): para desplazar los elementos.  
– “M.DSPL-OFF”: para desactivar el desplazamiento de indicaciones.

---

#### **A.SCRL** (Desplazamiento automático)

Para desplazar automáticamente los elementos de la pantalla cuando se cambia de disco, álbum o pista.

– “A.SCRL-ON” (●): para desplazarlo.  
– “A.SCRL-OFF”: para no desplazarlo.

---

#### **LOCAL** (Modo de búsqueda local)

– “LOCAL-ON”: para que se sintonicen solamente las emisoras de señal más intensa.  
– “LOCAL-OFF” (●): para ajustar la recepción normal.

---

#### **MONO**\*2 (Modo monoaural)

Para mejorar una recepción de FM defectuosa, seleccione el modo de recepción monoaural.

– “MONO-ON”: para escuchar las emisiones estéreo en monoaural.  
– “MONO-OFF” (●): para escuchar las emisiones estéreo en estéreo.

---

#### **LPF**\*3 (Filtro de paso bajo)

Para seleccionar la frecuencia de corte del altavoz potenciador de graves: “LPF OFF” (●), “LPF 80Hz”, “LPF 100Hz”, “LPF 120Hz”, “LPF 140Hz” o “LPF 160Hz”.

---

#### **LPF NORM/REV**\*3 (Filtro de paso bajo)

Para seleccionar la fase en que el LPF está encendido: “NORM” (●) o “REV”.

---

#### **HPF** (Filtro de paso alto)

Para seleccionar la frecuencia de corte del altavoz delantero/posterior: “HPF OFF” (●), “HPF 80Hz”, “HPF 100Hz”, “HPF 120Hz”, “HPF 140Hz” o “HPF 160Hz”.

## LOUD (Sonoridad)

Permite escuchar el sonido con nitidez con niveles de volumen bajos.

- “LOUD-ON”: para reforzar graves y agudos.
- “LOUD-OFF” (●): para no reforzar graves y agudos.

## BTM (página 8)

\*1 Cuando la unidad está apagada.

\*2 Cuando se recibe FM.

\*3 Cuando la salida de audio se ajusta en “SUB”.

## Uso de equipo opcional

### Equipo de audio auxiliar

Si conecta un dispositivo de audio portátil opcional a la toma de entrada AUX (minitoma estéreo) de la unidad y simplemente selecciona la fuente, podrá escuchar por los altavoces del automóvil. Puede ajustar cualquier diferencia en el nivel de volumen entre la unidad y el dispositivo de audio portátil. Siga este procedimiento:

### Conexión del dispositivo de audio portátil

- 1 Apague el dispositivo de audio portátil.
- 2 Baje el volumen de la unidad.
- 3 Conéctelo a la unidad.

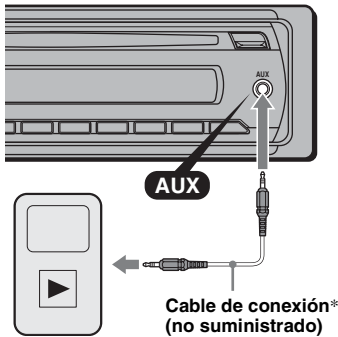

\* Asegúrese de utilizar una clavija recta.

## Ajuste del nivel de volumen

Asegúrese de ajustar el volumen de cada equipo de audio conectado antes de la reproducción.

- 1 Baje el volumen de la unidad.
- 2 Presione **(SOURCE)** varias veces hasta que aparezca “AUX”. Aparecerá “FRONT IN”.
- 3 Inicie la reproducción en el dispositivo de audio portátil con un volumen moderado.
- 4 Seleccione el volumen habitual en la unidad.
- 5 Presione el botón de selección varias veces hasta que aparezca “AUX” y gire el selector de control para ajustar el nivel de entrada (de -8 dB a +18 dB).

## Cambiador de CD (solamente para los modelos CDX-GT330/GT33W)

### Selección del cambiador

- 1 Presione **(SOURCE)** varias veces hasta que aparezca “CD”.
- 2 Presione **(MODE)** varias veces hasta que aparezca el cambiador deseado.



Número de unidad      Número del disco

Se inicia la reproducción.

### Omisión de álbumes y discos

- 1 Durante la reproducción, presione **(1)/(2)** (ALBUM -/+).

Para omitir	Presione <b>(1)/(2)</b> (ALBUM)
un álbum	y suéltelo (manténgalo presionado durante un momento).
un álbum continuamente	antes de que transcurran 2 segundos después de haberlo soltado por primera vez.
discos	varias veces.
discos continuamente	a continuación, vuelva a presionarlo antes de que transcurran 2 segundos y manténgalo presionado.

continúe a la página siguiente →

## Reproducción repetida y aleatoria

- 1 Durante la reproducción, presione **(3)** (REP) o **(4)** (SHUF) varias veces hasta que aparezca el ajuste deseado.

Seleccione	Para reproducir
<b>DISC</b>	un disco varias veces.
<b>SHUF CHANGER</b>	las pistas del cambiador en orden aleatorio.
<b>SHUF ALL</b>	las pistas de todas las unidades en orden aleatorio.

Para volver al modo de reproducción normal, seleccione “**OFF**” o “**SHUF OFF**”.

## Información complementaria

### Precauciones

- Si estaciona el automóvil bajo la luz directa del sol, deje que la unidad se enfríe antes de usarla.
- La antena motorizada se extenderá automáticamente mientras la unidad se encuentre en funcionamiento.

### Condensación de humedad

En días lluviosos o en zonas muy húmedas, es posible que se condense humedad en el interior de las lentes y la pantalla de la unidad. Si esto ocurre, la unidad no funcionará de forma correcta. En tal caso, extraiga el disco y espere una hora aproximadamente hasta que se haya evaporado la humedad.

### Para mantener una alta calidad de sonido

Asegúrese de no derramar jugos ni refrescos sobre la unidad o los discos.

### Notas sobre los discos

- Para mantener los discos limpios, no toque su superficie. Tómelos por los bordes.
- Guarde los discos en sus cajas o en los cargadores de discos cuando no los use.
- No someta los discos al calor ni a altas temperaturas. Evite dejarlos en un automóvil estacionado, o sobre el tablero o la bandeja posterior.
- No adhiera etiquetas ni utilice discos con residuos de pegamento o tinta. Tales discos pueden dejar de girar durante el uso, lo que provocará una falla de funcionamiento o daños en el disco.



- No use discos con etiquetas o autoadhesivos. Su uso puede producir las siguientes fallas de funcionamiento:
  - Imposibilidad de expulsar el disco (dado que se despegó la etiqueta o el autoadhesivo y se obstruye el mecanismo de expulsión).
  - Imposibilidad de leer los datos de audio correctamente (por ejemplo, se interrumpe la reproducción o simplemente no la hay) debido a que el calor contrae el autoadhesivo o la etiqueta y hace que el disco se deforme.
- No se pueden reproducir en esta unidad discos con formas no estandarizadas (por ejemplo, formas de corazón, cuadrado o estrella). Si lo intenta, puede dañar la unidad. No use este tipo de discos.
- No es posible reproducir discos compactos de 8 cm.

- Antes de reproducir discos, límpielos con un paño de limpieza disponible en el mercado. Hágalo desde el centro hacia los bordes. No utilice disolventes como bencina, diluyentes, productos de limpieza comerciales ni aerosoles antiestáticos para discos analógicos.



## Notas sobre los discos CD-R/CD-RW

- Según el estado del disco o el equipo utilizado para su grabación, es posible que algunos discos CD-R/CD-RW no puedan reproducirse en esta unidad.
- No es posible reproducir un disco CD-R o un CD-RW que no esté finalizado.

## Solamente para los modelos CDX-GT330/GT33W/GT230

- La unidad es compatible con la norma ISO 9660 de formato de nivel 1/nivel 2, con la norma Joliet/Romeo en cuanto al formato de expansión y con Multi Session.
- Cantidad máxima de:
  - carpetas (álbumes): 150 (incluidas la carpeta raíz y las carpetas vacías).
  - archivos (pistas) y carpetas contenidas en un disco: 300 (si un nombre de archivo o carpeta contiene muchos caracteres, este número puede ser inferior a 300).
  - caracteres que se pueden visualizar en el nombre de una carpeta/archivo: 32 (Joliet) o 64 (Romeo).
- Si el disco se grabó en Multi Session, solamente se reconoce y reproduce la primera pista del formato de la primera sesión (cualquier otro formato se omitirá). La prioridad del formato es CD-DA y MP3/WMA.
  - Cuando la primera pista es un CD-DA, solamente se reproduce el CD-DA de la primera sesión.
  - Cuando la primera pista no es un CD-DA, se reproduce una sesión de MP3/WMA. Si el disco no contiene datos en ninguno de estos formatos, aparece "NO MUSIC".

## Discos de música codificados con tecnologías de protección de los derechos de autor

Este producto se diseñó para reproducir discos que cumplen con el estándar Compact Disc (CD). Recientemente, algunas compañías discográficas comercializan discos de música codificados con tecnologías de protección de derechos de autor. Tenga en cuenta que, entre estos discos, algunos no cumplen con el estándar CD, por lo que no podrán reproducirse con este producto.

## Nota sobre discos DualDisc

Un DualDisc es un disco de dos caras que combina material grabado en DVD en una cara con material de audio digital en la otra cara. Sin embargo, como el lado del material de audio no cumple con la norma Compact Disc (CD), no es seguro que la reproducción pueda hacerse en este producto.

## Orden de reproducción de los archivos MP3/WMA (solamente para los modelos CDX-GT330/GT33W/GT230)

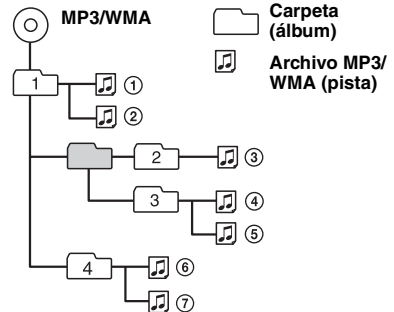

## Acerca de los archivos MP3 (solamente para los modelos CDX-GT330/GT33W/GT230)

- MP3, que significa MPEG-1 Audio Layer-3, es un formato estándar que permite comprimir archivos de música. Comprime los datos de CD de audio a aproximadamente 1/10 de su tamaño original.
- Las versiones 1.0, 1.1, 2.2, 2.3 y 2.4 del indicador ID3 se aplican solamente a archivos MP3. El indicador ID3 puede tener entre 15/30 caracteres (versiones 1.0 y 1.1) o entre 63/126 (versiones 2.2, 2.3 y 2.4).
- Al asignar un nombre a un archivo MP3, asegúrese de añadir la extensión ".mp3" al nombre del archivo.
- Durante la reproducción de un archivo MP3 de VBR (Velocidad de bits variable) o al avanzar o retroceder rápidamente, es posible que el tiempo de reproducción transcurrido no se muestre con precisión.

### Nota

Si reproduce un archivo MP3 de alta velocidad de bits, como 320 kbps, el sonido puede ser discontinuo.

## Acerca de los archivos WMA (solamente para los modelos CDX-GT330/GT33W/GT230)

- WMA, que significa Windows Media Audio, es un formato estándar de compresión de archivos de música. Comprime los datos de CD de audio a aproximadamente 1/22\* de su tamaño original.
- El indicador de WMA tiene 63 caracteres.
- Al asignar un nombre a un archivo WMA, asegúrese de añadir la extensión “.wma” al nombre del archivo.
- Durante la reproducción de un archivo WMA de VBR (Velocidad de bits variable) o al avanzar o retroceder rápidamente, es posible que el tiempo de reproducción transcurrido no se muestre con precisión.

\* solamente los de 64 kbps

### Nota

No es posible reproducir los archivos WMA que se indican a continuación.

- archivos con formato de compresión sin pérdida
- archivos protegidos por derechos de autor

## Mantenimiento

### Sustitución de la pila de litio del control remoto de tarjeta

En condiciones normales, la pila dura aproximadamente 1 año. (La duración puede ser menor en función de las condiciones de uso). El alcance del control remoto de tarjeta disminuye a medida que se agota la pila. Sustitúyala por una pila de litio CR2025 nueva. El uso de cualquier otra pila podría provocar un incendio o una explosión.

### RM-X151 (solamente para los modelos CDX-GT330/GT33W/GT230)

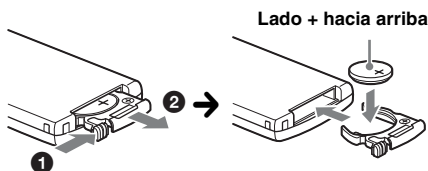

### Notas sobre la pila de litio

- Mantenga la pila de litio fuera del alcance de los niños. Si se ingiriere, póngase en contacto inmediatamente con un médico.
- Limpie la pila con un paño seco para garantizar un contacto óptimo.
- Asegúrese de observar la polaridad correcta al instalarla.
- No sujete la pila con pinzas metálicas, ya que podría producirse un cortocircuito.

### ADVERTENCIA

La pila puede explotar si no se emplea adecuadamente.

No recargue la pila; tampoco la desmonte ni la arroje al fugo.

### Sustitución del fusible

Al sustituir el fusible, asegúrese de utilizar uno cuyo amperaje coincida con el especificado en el original. Si el fusible se funde, verifique la conexión de alimentación y sustitúyalo. Si el fusible vuelve a fundirse después de sustituirlo, es posible que exista alguna falla de funcionamiento interno. En tal caso, consulte con el distribuidor Sony más cercano.

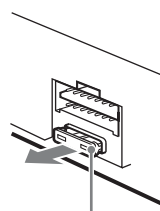

Fusible (10 A)

### Limpieza de los conectores

Es posible que la unidad no funcione correctamente si los conectores entre ésta y el panel frontal están sucios. Para evitar esta situación, extraiga el panel frontal (página 5) y limpie los conectores con un hisopo de algodón. No aplique demasiada fuerza, ya que podría dañar los conectores.

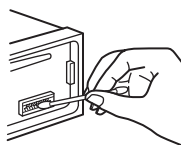

Unidad principal

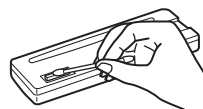

Parte posterior del panel frontal

### Notas

- Por razones de seguridad, apague el motor antes de limpiar los conectores y extraiga la llave del interruptor de encendido.
- No toque nunca los conectores directamente con los dedos ni con ningún dispositivo metálico.



## Extracción de la unidad

### 1 Extraiga el marco de protección.

- 1 Extraiga el panel frontal (página 5).
- 2 Sujete el marco de protección por ambos bordes y extráigalo.

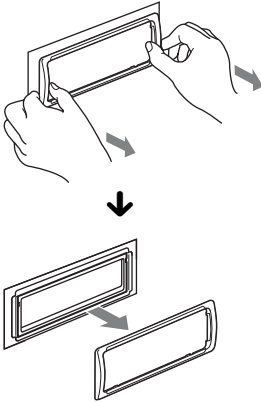

### 2 Extraiga la unidad.

- 1 Inserte las dos llaves de liberación simultáneamente hasta escuchar un clic.

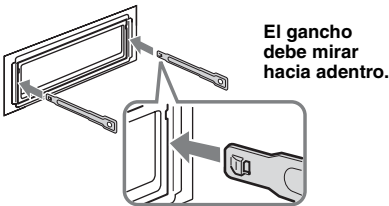

- 2 Tire de las llaves de liberación para extraer la unidad.

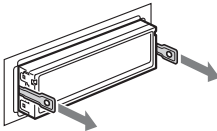

- 3 Deslice la unidad para extraerla del marco.

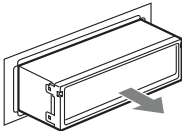

## Especificaciones

### Sección del reproductor de CD

**Relación señal-ruido:** 120 dB

**Respuesta de frecuencia:** de 10 a 20 000 Hz

**Fluctuación y trémolo:** inferior al límite medible

### Sección del sintonizador

#### FM

**Rango de sintonización:** de 87,5 a 107,9 MHz

**Terminal de antena:** conector de antena externa

**Frecuencia intermedia:** 150 kHz

**Sensibilidad útil:** 10 dBf

**Selectividad:** 75 dB a 400 kHz

**Relación señal-ruido:** 70 dB (mono)

**Separación:** 40 dB a 1 kHz

**Respuesta de frecuencia:** de 20 a 15 000 Hz

#### AM

**Rango de sintonización:** de 530 a 1 710 kHz

**Terminal de antena:** conector de antena externa

**Frecuencia intermedia:** 25 kHz

**Sensibilidad:** 26  $\mu$ V

### Sección del amplificador de potencia

**Salida:** salidas de altavoz (conectores de sellado seguro)

**Impedancia de altavoces:** de 4 a 8  $\Omega$

**Salida máxima de potencia:** 52 W  $\times$  4 (a 4  $\Omega$ )

### Generales

#### Salidas:

Terminal de salidas de audio

Frontal (solamente para los modelos

CDX-GT330/GT33W)

Sub/posterior conmutable

Terminal de control del relé de la antena motorizada

Terminal de control del amplificador de potencia

#### Entradas:

Terminal de entrada de control BUS

(solamente para los modelos CDX-GT330/GT33W)

Terminal de entrada de audio BUS

(solamente para los modelos CDX-GT330/GT33W)

Terminal de entrada de la antena

Toma de entrada AUX (minitoma estéreo)

#### Controles de tono:

Bajos:  $\pm$ 10 dB a 60 Hz (XPLOD)

Medios:  $\pm$ 10 dB a 1 kHz (XPLOD)

Altos:  $\pm$ 10 dB a 10 kHz (XPLOD)

**Requisitos de alimentación:** batería de automóvil de cc 12 V (masa negativa)

**Voltaje de alimentación:** de 11 a 16 V

**Dimensiones:** aprox. 178  $\times$  50  $\times$  179 mm (an/al/prf)

**Dimensiones de montaje:** aprox. 182  $\times$  53  $\times$  162 mm (an/al/prf)

**Peso:** aprox. 1,2 kg

continúe a la página siguiente →

### Accesorios suministrados:

Control remoto de tarjeta: RM-X151 (solamente para los modelos CDX-GT330/GT33W/GT230)  
Componentes de instalación y conexiones (1 juego)

### Equipo y accesorios opcionales:

#### para modelos CDX-GT330/GT33W

Cable BUS (suministrado con un cable con terminales RCA): RC-61 (1 m), RC-62 (2 m)  
Cambiador de CD (10 discos): CDX-757MX  
Cambiador de CD (6 discos): CDX-T69  
Selector de fuente: XA-C40  
Selector AUX-IN: XA-300  
Adaptador de interfaz para iPod: XA-120IP  
Sintonizador de HD Radio™: XT-100HD

Es posible que su distribuidor no comercialice algunos de los accesorios que figuran en la lista anterior. Pídale información detallada.

Tecnología de codificación de audio MPEG Layer-3 y patentes bajo licencia de Fraunhofer IIS y Thomson.

Este producto está protegido por los derechos de propiedad intelectual de Microsoft Corporation. Queda prohibido el uso o la distribución de esta tecnología fuera de este producto si no se dispone de una licencia de Microsoft o una división autorizada de Microsoft.

*El diseño y las especificaciones están sujetos a cambios sin previo aviso.*



- Ciertas placas del circuito impreso no contienen retardantes de llama halogenados.
- Los chasis impresos no contienen retardantes de llama halogenados.
- Para el material de relleno y protección se ha utilizado papel.

## Solución de problemas

La siguiente lista de comprobación le ayudará a solucionar los problemas que puedan producirse con la unidad.

Antes de consultarla, revise los procedimientos de conexión y de funcionamiento.

### Generales

#### La unidad no recibe alimentación.

- Revise la conexión. Si todo está en orden, compruebe el fusible.
- Si la unidad está apagada y la pantalla desaparece, no se puede operar con el control remoto.\*1  
→ Encienda la unidad.

#### La antena motorizada no se extiende.

La antena motorizada no dispone de una caja de relé.

#### No se emite el sonido.

- El volumen es demasiado bajo.
- La función ATT está activada.
- La posición del control de equilibrio "FAD" no está ajustada para un sistema de 2 altavoces.
- El cambiador de CD no es compatible con el formato del disco (MP3/WMA).\*2  
→ Reproduzca con un cambiador de CD de Sony compatible con MP3 o con esta unidad.

#### No se escuchan pitidos.

- El sonido de los pitidos está cancelado (página 10).
- Se encuentra conectado un amplificador de potencia opcional y no está usando el amplificador integrado.

#### El contenido de la memoria se borró.

- Presionó el botón RESET.\*2  
→ Vuelva a almacenar los datos en la memoria.
- Se desconectó el cable de fuente de alimentación o la batería.
- El cable de fuente de alimentación no está conectado correctamente.

#### Las emisoras almacenadas y la hora correcta se borraron.

#### El fusible se fundió.

#### Se escucha ruido cuando se cambia la posición de la llave de encendido.

Los cables no se conectaron en forma correcta al conector de alimentación auxiliar del automóvil.

#### Durante la reproducción o la recepción, el modo demostración se inicia.

Si no se realiza ninguna operación durante 5 minutos y la opción "DEMO-ON" está ajustada, se iniciará el modo de demostración.

→ Ajuste "DEMO-OFF" (página 10).

#### Las indicaciones desaparecen de la pantalla o no aparecen en ella.

- El atenuador está ajustado en "DIM-ON" (página 10).
- La pantalla se apaga si mantiene presionado **OFF**.  
→ Mantenga presionado **OFF** en la unidad hasta que se ilumine la pantalla.
- Los conectores están sucios (página 14).

---

### La función de desconexión automática no funciona.

La unidad está encendida. La función de desconexión automática se activa después de apagar la unidad.  
→ Apague la unidad.

---

### No es posible utilizar la unidad mediante el control remoto de tarjeta.\*1

Asegúrese de que ha retirado la lámina de aislamiento (página 4).

---

### Reproducción de CD

---

#### No es posible insertar el disco.

- Ya hay un disco insertado.
- El disco se insertó a la fuerza al revés o de forma incorrecta.

---

#### No se inicia la reproducción.

- Disco defectuoso o sucio.
- Los discos CD-R/CD-RW no son para audio (página 13).

---

#### No es posible reproducir archivos MP3/WMA.\*1

El disco no es compatible con el formato y versión de MP3/WMA (página 13).

---

#### Los archivos MP3/WMA tardan más tiempo en reproducirse que los demás.\*1

El inicio de la reproducción de los siguientes discos tarda algo más de tiempo.

- disco grabado con una estructura de árbol complicada.
- disco grabado en Multi Session.
- disco al que es posible añadir datos.

---

#### Los elementos de pantalla no se desplazan.

- En el caso de discos con muchos caracteres, es posible que éstos no se desplacen.
- “A.SCRL” está ajustado en “OFF”.  
→ Ajuste “A.SCRL-ON” (página 10).
- Mantenga presionado (DSPL) (SCRL).\*1

---

#### Se producen saltos de sonido.

- La instalación no es correcta.  
→ Instale la unidad en un ángulo inferior a 45° en una parte firme del automóvil.
- Disco defectuoso o sucio.

---

#### Los botones de operación no funcionan.\*2

#### El disco no se expulsa.

- Presione el botón RESET (página 4).\*2
- Presione  (expulsar) (página 6).\*3

---

### Recepción de radio

---

#### No es posible recibir las emisoras.

#### Hay ruidos que obstaculizan el sonido.

- Conecte un cable de control de antena motorizada (azul) o un cable de fuente de alimentación auxiliar (rojo) al cable de fuente de alimentación del amplificador de antena del automóvil (solamente cuando el automóvil tenga una antena de FM/AM integrada en el cristal posterior o lateral).
- Compruebe la conexión de la antena del automóvil.
- La antena automática no se extiende.  
→ Compruebe la conexión del cable de control de la antena motorizada.
- Revise la frecuencia.

---

#### No es posible utilizar la sintonización programada.

- Almacene la frecuencia correcta en la memoria.
- La señal de emisión es demasiado débil.

---

#### No es posible utilizar la sintonización automática.

- El ajuste del modo de búsqueda local no es correcto.  
→ La sintonización se detiene con demasiada frecuencia:  
Ajuste “LOCAL-ON” (página 10).
- La sintonización no se detiene en una emisora:  
Ajuste “MONO-ON” (página 10).
- La señal de emisión es demasiado débil.  
→ Use la sintonización manual.

---

#### Durante la recepción de FM, la indicación “ST” parpadea.

- Sintonice la frecuencia con precisión.
- La señal de emisión es demasiado débil.  
→ Ajuste “MONO-ON” (página 10).

---

#### Un programa de FM emitido en estéreo se escucha en monoaural.

La unidad se encuentra en el modo de recepción monoaural.  
→ Ajuste “MONO-OFF” (página 10).

---

\*1 *Solamente para los modelos CDX-GT330/GT33W/GT230*

\*2 *Solamente para los modelos CDX-GT330/GT33W*

\*3 *Solamente para los modelos CDX-GT230/GT130*

---

### Mensajes/indicaciones de error

---

#### ERROR\*1

- El disco está sucio o se insertó al revés.\*2  
→ Límpielo o insértelo de forma correcta.
- Se insertó un disco vacío.
- No es posible reproducir el disco debido a un problema.  
→ Inserte otro disco.

---

#### FAILURE (Se ilumina hasta que se presiona algún botón).

La conexión de los altavoces y amplificadores es incorrecta.  
→ Consulte el manual de instalación/conexiones de este modelo para revisar la conexión.

---

#### FAILURE (Se ilumina hasta que se presiona algún botón durante aproximadamente 1 segundo).

(Solamente para los modelos CDX-GT330/GT33W)

Cuando se conecta un sintonizador de SAT, se produce una falla en el almacenamiento de un canal de radio SAT en un valor predefinido.  
→ Asegúrese de recibir el canal que desea almacenar e intente nuevamente.

---

#### LOAD (solamente para los modelos CDX-GT330/GT33W)

El cambiador de CD está cargando el disco.  
→ Espere hasta que finalice.

---

continúe a la página siguiente →

---

**L. SEEK +/-**

El modo de búsqueda local está activado durante la sintonización automática.

---

**NO DISC** (solamente para los modelos CDX-GT330/ GT33W)

No se ha insertado un disco en el cambiador de CD.  
→ Inserte los discos en el cambiador de CD.

---

**NO MAG** (solamente para los modelos CDX-GT330/ GT33W)

El cargador de discos no está insertado en el cambiador de CD.  
→ Inserte el cargador de discos en el cambiador de CD.

---

**NO MUSIC**

El disco no contiene archivos de música.  
→ Inserte un CD de música en esta unidad o en un cambiador de CD con capacidad para reproducir MP3.

---

**NO NAME**

No se grabó un nombre de disco/artista/álbum/pista en la pista.

---

**OFFSET**

Es posible que se haya producido una falla interna.  
→ Revise la conexión. Si el indicador de error permanece en pantalla, póngase en contacto con el distribuidor Sony más cercano.

---

**PUSH EJT** (solamente para los modelos CDX-GT230/ GT130)

No es posible expulsar el disco.  
→ Presione ▲ (expulsar) (página 6).

---

**READ**

La unidad está leyendo toda la información de pistas y álbumes del disco.  
→ Espere hasta que finalice la lectura y se inicie la reproducción automáticamente. Es posible que demore más de un minuto en función de la estructura del disco.

---

**RESET** (solamente para los modelos CDX-GT330/ GT33W)

No es posible utilizar la unidad de CD ni el cambiador de CD debido a un problema.  
→ Presione el botón RESET (página 4).

---

“ L L L L ” o “ 7 7 7 7 ”

Durante la operación de avance o retroceso rápido, llegó al principio o al final del disco, por lo que no es posible continuar.

---

“ — ”

No se puede mostrar el carácter con la unidad.

---

\*1 Si se produce un error durante la reproducción de un CD, el número de disco del CD no aparece en pantalla.

\*2 La pantalla muestra el número del disco que causa el error.

Si estas soluciones no ayudan a mejorar la situación, póngase en contacto con el distribuidor Sony más cercano.

Si entrega la unidad para su reparación a causa de problemas en la reproducción de CD, lleve el disco que se utilizó cuando se produjo el problema.







**If you have any questions/problems  
regarding this product, try the following:**

**1** *Read Troubleshooting in these  
Operating Instructions.*

**2** *Reset the unit.*  
*(Only for models with a RESET button.)*

*Note: Stored data may be erased.*

**3** *Please contact (U.S.A. only);*

*Call* **1-800-222-7669**

*URL* **<http://www.SONY.com>**



## Free Manuals Download Website

<http://myh66.com>

<http://usermanuals.us>

<http://www.somanuals.com>

<http://www.4manuals.cc>

<http://www.manual-lib.com>

<http://www.404manual.com>

<http://www.luxmanual.com>

<http://aubethermostatmanual.com>

Golf course search by state

<http://golfingnear.com>

Email search by domain

<http://emailbydomain.com>

Auto manuals search

<http://auto.somanuals.com>

TV manuals search

<http://tv.somanuals.com>