

FM/MW/LW Compact Disc Player

Инструкция по эксплуатации _____

RU

Для отмены демонстрации на дисплее (режим DEMO) см. стр. 13.



CDX-GT310

© 2006 Sony Corporation

Download from www.Somanuals.com. All Manuals Search And Download.

Перед установкой и подсоединениями прочитайте прилагаемую инструкцию по установке и подсоединению.



Microsoft, Windows Media и логотип Windows являются товарными знаками или

зарегистрированными товарными знаками корпорации Microsoft в США и других странах.



Проигрыватель компакт-дисков с диапазоном FM/MW/LW

Сделано в Таиланде

Изготовитель: Сони Корпорейшн

Адрес: 1-7-1 Конан, Минато-ку,
Токио 108-0075, Япония

Внимание. Если в замке зажигания нет положения ACC

Убедитесь, что настроена функция автоматического выключения (стр. 13). После выключения устройства его питание будет автоматически отключено в установленное время, что предотвращает разрядку аккумулятора. Если функция автоматического выключения не задана, то при каждом выключении зажигания нажмите и удерживайте кнопку (OFF) до тех пор, пока дисплей не погаснет.

CLASS 1
LASER PRODUCT

Эта этикетка находится на нижней стороне корпуса.



Утилизация электрического и электронного оборудования (директива применяется в странах Евросоюза и других европейских странах, где действуют системы раздельного сбора отходов)

Дата изготовления устройства

Тот же номер, что и серийный номер устройства, указанный на наклейке со штрих-кодом на картонной упаковке.

Чтобы узнать дату изготовления, см. символы "P/D:" на наклейке со штрих-кодом на картонной упаковке.

P/D: XX XXXX
1 2

1. Месяц изготовления
2. Год изготовления

A-0, B-1, C-2, D-3, E-4, F-5, G-6, H-7, I-8, J-9

Поздравляем с покупкой! 4

Начало работы

Сброс параметров устройства 4
Подготовка пульта дистанционного
управления 4
Установка часов 5
Снятие передней панели 5
 Установка передней панели 5

Расположение органов управления и основные операции

Основное устройство 6
Пульт дистанционного управления
RM-X151 6

Компакт-диск

Индикации на дисплее 8
Повторное воспроизведение и
воспроизведение в случайной
последовательности 8

Радиоприемник

Сохранение и прием радиостанций 9
 Автоматическое сохранение — BTM
 (Память оптимальной настройки) 9
 Сохранение вручную 9
 Прием радиостанций, сохраненных в
 памяти 9
 Автоматическая настройка 9
RDS 9
 Обзор 9
 Настройка AF и TA 10
 ВыборPTY 11
 Установка ST 11

Другие функции

Изменение настроек звука 12
 Подстройка характеристик звука
 — BAL/FAD/SUB 12
 Настройка кривой эквалайзера
 — EQ3 12
Настройка параметров установки
— SET 12
Использование дополнительного
оборудования 13
 Вспомогательное
 аудиооборудование 13
 Проигрыватель компакт-/
 мини-дисков 14

Дополнительная информация

Меры предосторожности 15
 Примечания относительно дисков . . . 15
 О файлах MP3/WMA 16
Уход за устройством 17
Извлечение устройства 18
Технические характеристики 18
Поиск и устранение неисправностей . . 19
 Индикация/сообщения об
 ошибках 21

Поздравляем с покупкой!

Благодарим за приобретение данного проигрывателя компакт-дисков Sony. В поездке можно использовать следующие функции проигрывателя.

- **Воспроизведение компакт-дисков**
Можно воспроизводить диски CD-DA (содержащие также информацию CD TEXT*) и CD-R/CD-RW (с файлами MP3/WMA и диски в формате Multi Session (стр. 16)).

Тип диска	Метка на диске	
CD-DA		
MP3 WMA		
		

- **Прием радиостанций**
 - Можно хранить в памяти до 6 станций в каждом диапазоне (FM1, FM2, FM3, MW и LW).
 - **BTM** (Память оптимальной настройки): устройство выбирает радиостанции с наиболее сильным сигналом и сохраняет их в памяти.
- **Услуги RDS**
 - Можно использовать радиостанцию диапазона FM с услугой системы радиоданных (RDS).
- **Настройка звучания**
 - **EQ3 stage2**: можно выбрать любую из 7 предварительно настроенных кривых эквалайзера.
- **Использование дополнительного устройства**
Можно также управлять дополнительными проигрывателями компакт-/мини-дисков.
- **Подключение дополнительного оборудования**
Входное гнездо AUX на передней панели проигрывателя позволяет подсоединять переносное аудиоустройство.

* Диск с CD TEXT - это компакт-диск CD-DA, содержащий такую информацию, как название диска, имя исполнителя и название композиции.

Начало работы

Сброс параметров устройства

Перед первым включением устройства или после замены автомобильного аккумулятора, а также после изменения схемы подключения следует сбросить параметры устройства. Снимите переднюю панель и нажмите кнопку RESET с помощью заостренного предмета, например шариковой ручки.

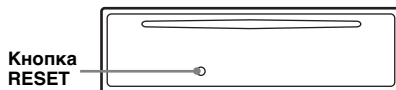

Примечание

При нажатии кнопки RESET выполняется стирание установок времени и некоторых других занесенных в память параметров.

Подготовка пульта дистанционного управления

Перед первым использованием пульта дистанционного управления удалите изоляционную пленку.

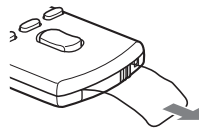

Установка часов

Часы данного устройства имеют 24-часовую индикацию.

- 1 Нажмите и удерживайте кнопку выбора.**
Отобразится дисплей установок.
- 2 Нажимайте кнопку выбора, пока не появится индикация “CLOCK-ADJ”.**
- 3 Нажмите кнопку (SEEK) +.**
Замигает индикация часа.
- 4 Поверните регулятор громкости для установки значения часов и минут.**
Чтобы переместить индикацию, нажмите кнопку (SEEK) -/+.
- 5 Нажмите кнопку выбора.**
Установка завершена, и часы начинают отсчет времени.

Чтобы отобразить часы, нажмите кнопку (DSPL). Нажмите кнопку (DSPL) еще раз, чтобы вернуться к предыдущей индикации дисплея.

При использовании пульта дистанционного управления

Для установки значений часа и минут в шаге 4 нажмите кнопку ↑ или ↓.

Совет

Время можно установить автоматически с помощью функции RDS (стр. 11).

Снятие передней панели

Во избежание кражи устройства можно снять с него переднюю панель.

Предупреждающий сигнал

Если до поворота выключателя зажигания в положение OFF с устройства не была снята передняя панель, то в течение нескольких секунд будет слышен предупредительный звуковой сигнал. Звуковой сигнал будет слышен только в том случае, если используется встроенный усилитель.

- 1 Нажмите кнопку (OFF).**
Устройство выключится.

- 2 Нажмите кнопку , затем снимите панель, потянув на себя.**

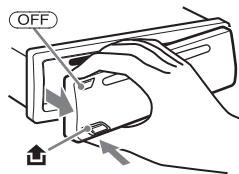

Примечания

- Старайтесь не ронять переднюю панель. Не надавливайте слишком сильно на переднюю панель и окошко дисплея.
- Не подвергайте переднюю панель воздействию тепла/высокой температуры или влажности. Старайтесь не оставлять его в припаркованной машине или на приборной доске/полочке за задним сиденьем.

Установка передней панели

Прикрепите часть (A) передней панели к части (B) устройства, как показано на рисунке, и установите левую сторону на место до щелчка.

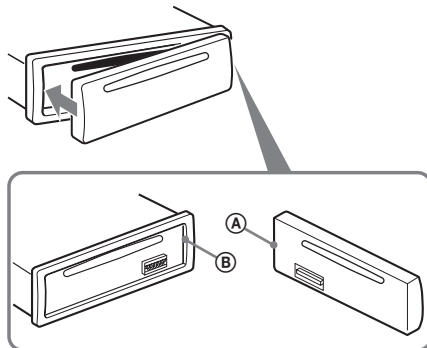

Примечание

Не ставьте ничего на внутреннюю поверхность передней панели.

Расположение органов управления и основные операции

Основное устройство

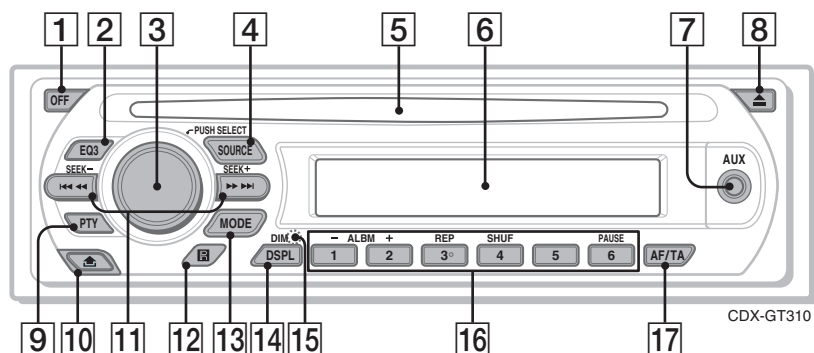

Пульт дистанционного управления RM-X151

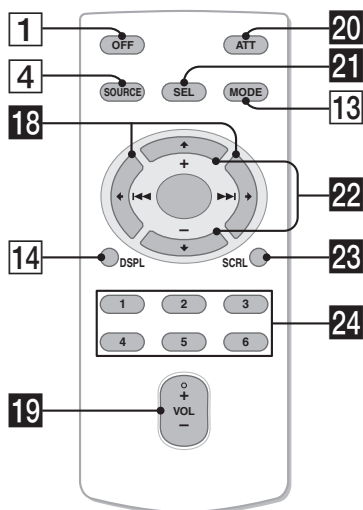



Подробную информацию см. на указанных страницах. Кнопки на пульте дистанционного управления с такими же обозначениями, что и на устройстве, выполняют те же функции.

- 1 Кнопка OFF**
Выключение питания; остановка источника.
- 2 Кнопка EQ3 (эквалайзер) 12**
Выбор типа эквалайзера (XPLOD, VOCAL, EDGE, CRUISE, SPACE, GRAVITY, CUSTOM или OFF).
- 3 Регулятор громкости/кнопка выбора 12**
Настройка громкости (поверните); выбор элементов настройки (нажмите и поверните).
- 4 Кнопка SOURCE**
Включение питания, смена источника (радио/компакт-/мини-диск*/AUX).
- 5 Слот для дисков**
Вставьте диск (этикеткой вверх), начнется воспроизведение.
- 6 Окошко дисплея**
- 7 Входное гнездо AUX 13**
Для подсоединения переносного аудиоустройства.
- 8 Кнопка ▲ (извлечение)**
Извлечение диска.
- 9 Кнопка PTY (тип программы) 11**
Выбор функции PTY в системе RDS.

- 10 Кнопка  для снятия передней панели** 5
- 11 Кнопки SEEK -/+**
Компакт-диск:
пропуск композиций (нажмите); непрерывный пропуск композиций (нажмите, затем нажмите еще раз примерно через 1 секунду и удерживайте нажатой); перемещение вперед/назад на одну композицию (нажмите и удерживайте).
Радиоприемник:
автоматическая настройка на радиостанцию (нажмите); поиск станций вручную (нажмите и удерживайте).
- 12 Датчик пульта дистанционного управления**
- 13 Кнопка MODE** 9, 14
Выбор радиодиапазона (FM/MW/LW); выбор устройства*2.
- 14 Кнопка DSPL (дисплей)/DIM (диммер)** 8, 9
Смена индикаций на дисплее (нажмите); изменение яркости дисплея (нажмите и удерживайте).
- 15 Кнопка RESET** (расположена под передней панелью) 4
- 16 Номерные кнопки**
Компакт-диск/мини-диск*1:
①/②: **ALBM** -/+*3*4
Пропуск альбомов (нажмите); непрерывный пропуск альбомов (нажмите и удерживайте).
③: **REP** 8
④: **SHUF** 8
⑥: **PAUSE***5
Для приостановки воспроизведения. Чтобы отменить приглушение звука, нажмите кнопку еще раз.
Радиоприемник:
Прием хранящихся в памяти радиостанций (нажмите); сохранение радиостанций в памяти (нажмите и удерживайте).
- 17 Кнопка AF (альтернативные частоты)/TA (сообщения о текущей ситуации на дорогах)** 10
Установка функций AF и TA в системе RDS.

Следующие кнопки на пульте дистанционного управления отличаются от кнопок/функций на устройстве. Удалите изоляционную пленку перед использованием (стр. 4).

- 18 Кнопки  (◀◀)/▶▶ (▶▶▶)**
Используются для управления компакт-диск/радиоприемником, соответствуют кнопкам **SEEK** -/+ на устройстве.
- 19 Кнопка VOL (громкость) +/-**
Регулировка уровня громкости.
- 20 Кнопка ATT (приглушение)**
Приглушение звука. Чтобы отменить приглушение звука, нажмите кнопку еще раз.
- 21 Кнопка SEL (выбор)**
Соответствует кнопке выбора на устройстве.
- 22 Кнопки  (+)/ (-)**
Используются для управления компакт-диск, соответствуют кнопкам ①/② (ALBM -/+) на устройстве.
- 23 Кнопка SCRL (прокрутка)** 8
Прокрутка элементов дисплея.
- 24 Номерные кнопки**
Прием хранящихся в памяти радиостанций (нажмите); сохранение радиостанций в памяти (нажмите и удерживайте).

*1 Если подключен проигрыватель мини-дисков.

*2 Если подключен проигрыватель компакт-/мини-дисков.

*3 Если воспроизводится диск в формате MP3/WMA.

*4 Если проигрыватель подключен, процедура отличается; см. стр. 14.

*5 При воспроизведении на этом устройстве.

Примечание

Если устройство выключено и дисплей погас, то с помощью пульта дистанционного управления невозможно будет управлять устройством, пока на нем не будет нажата кнопка **SOURCE** или вставлен диск для его включения.

Совет

Подробные инструкции по замене батарейки см. в разделе см. раздел "Замена литиевой батарейки пульта дистанционного управления" на стр. 17.

Компакт-диск

Для получения дополнительных сведений по выбору проигрывателя компакт-/мини-дисков с возможностью смены дисков см. стр. 14.

Индикации на дисплее

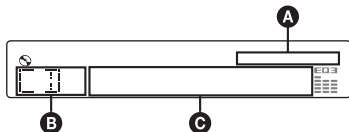

- A** Индикация WMA/MP3
- B** Источник
- C** Номер композиции/время с начала воспроизведения, название диска/имя исполнителя, номер альбома*¹, название альбома, название композиции, текстовая информация*², часы

*1 Номер альбома отображается только при смене альбома.

*2 При воспроизведении файла MP3 отображается тег ID3, а при воспроизведении файла WMA отображается тег WMA.

Чтобы изменить индикации **C**, нажмите **(DSPL)**; чтобы прокрутить индикации **C**, нажмите **(SCRL)** на пульте дистанционного управления или установите “A.SCRL-ON” (стр. 13).

Совет

Отображаемая индикация будет отличаться в зависимости от типа диска, формата записи и параметров. Для получения дополнительных сведений о дисках MP3/WMA см. стр. 16.

Повторное воспроизведение и воспроизведение в случайной последовательности

1 Во время воспроизведения нажмите кнопку **(3)** (REP) или **(4)** (SHUF), пока на дисплее не появится нужный параметр.

Выбор	Воспроизведение
TRACK	композиции неоднократно.
ALBUM*	альбома неоднократно.
SHUF ALBUM*	альбома в случайной последовательности.
SHUF DISC	диска в случайной последовательности.

* Если воспроизводится диск в формате MP3/WMA.

Чтобы вернуться в режим обычного воспроизведения, выберите “**OFF**” или “**SHUF OFF**”.

Радиоприемник

Сохранение и прием радиостанций

Предупреждение

Во избежание возникновения аварийной ситуации при настройке на радиостанцию во время управления автомобилем используйте функцию памяти оптимальной настройки (BTM).

Автоматическое сохранение – BTM (Память оптимальной настройки)

- 1 Нажимайте кнопку **(SOURCE)**, пока не появится индикация “TUNER”. Чтобы изменить диапазон, нажимайте кнопку **(MODE)**. Можно выбрать следующие диапазоны: FM1, FM2, FM3, MW или LW.
- 2 Нажмите и удерживайте кнопку выбора. Отобразится дисплей установок.
- 3 Нажимайте кнопку выбора, пока не появится индикация “BTM”.
- 4 Нажмите кнопку **(SEEK) +**. Радиостанции закрепляются за номерными кнопками и сохраняются в памяти устройства в порядке частот. При занесении станции в память раздается звуковой сигнал.

Сохранение вручную

- 1 Во время приема радиостанции, которую необходимо сохранить, нажмите и удерживайте номерную кнопку **(1 - 6)**, пока не появится индикация “MEM”. На дисплее отображается индикация, соответствующая номерной кнопке.

Примечание

При попытке сохранить другую радиостанцию для уже используемой номерной кнопки предыдущая радиостанция будет заменена.

Совет

Когда в память сохраняется радиостанция, передающая сигналы RDS, сохраняются также и параметры AF/TA (стр. 10).

Прием радиостанций, сохраненных в памяти

- 1 Выберите диапазон, затем нажмите номерную кнопку **(1 - 6)**.

Автоматическая настройка

- 1 Выберите диапазон, затем нажмите кнопку **(SEEK) +/-** для поиска радиостанции.

Поиск остановится, когда устройство найдет радиостанцию. Повторяйте процедуру, пока не будет найдена нужная радиостанция.

Совет

Если известна частота радиостанции, которую требуется прослушать, нажмите и удерживайте кнопку **(SEEK) +/-**, пока не будет найдена нужная частота, затем нажимайте кнопку **(SEEK) +/-** для точной настройки частоты (настройка вручную).

RDS

Обзор

Радиостанции диапазона FM с услугой системы радиоданных (RDS) передают, кроме обычных сигналов радиопрограмм, несильшимую цифровую информацию.

Индикации на дисплее

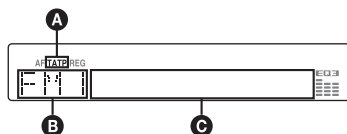

- А TA/TP*1
- В Диапазон радиочастот, функция
- С Частота*2 (название программной услуги), программная позиция, часы, данные RDS

*1 Во время передачи информации о дорожном движении мигает индикация “TA”. Во время приема такой радиостанции загорается индикация “TP”.

2 Во время приема радиостанции, передающей сигналы RDS, слева от индикации частоты отображается знак “”.

Чтобы изменить индикации **С**, нажмите кнопку **(DSPL)**.

продолжение на следующей странице →

Услуги RDS

Это устройство автоматически обеспечивает использование следующих служб RDS:

AF (Альтернативные частоты)

Выбирает и выполняет перенастройку радиостанций, имеющих самый сильный сигнал в сети. С помощью этой функции можно непрерывно прослушивать одну и ту же программу во время продолжительной поездки. При этом нет необходимости выполнять перенастройку на одну и ту же станцию вручную.

TA (Сообщения о текущей ситуации на дорогах)/**TR** (Программа о текущей ситуации на дорогах)

Обеспечивает прием текущей информации/программ. При приеме сигналов такой информации/программы прием любого выбранного в данный момент источника прерывается.

PTY (Типы программ)

Отображает тип принимаемой в данный момент программы. Кроме того, позволяет выполнять поиск заданного типа программ.

СТ (Время на часах)

Данные СТ, передаваемые с сигналами RDS, используются для установки часов устройства.

Примечания

- В зависимости от страны или региона могут быть доступны не все функции RDS.
- Функция RDS не будет работать, если сигнал очень слабый или радиостанция, на которую настроено устройство, не передает данные RDS.

Настройка AF и TA

1 Нажимайте кнопку **(AF/TA)**, пока на дисплее не появится нужный параметр.

Выбор	Действие
AF-ON	Включение AF и отключение TA.
TA-ON	Включение TA и отключение AF.
AF, TA-ON	Включение как AF, так и TA.
AF, TA-OFF	Отключение как AF, так и TA.

Сохранение станций RDS с параметрами AF и TA

Можно выполнить предварительную настройку станций RDS с параметрами AF/TA. При использовании функции BTM сохраняются только станции RDS с теми же параметрами AF/TA.

При выполнении предварительной настройки вручную можно сохранить как станции RDS, так и станции без RDS с индивидуальными параметрами AF/TA.

1 Задайте AF/TA, затем сохраните станцию с помощью BTM или вручную.

Предварительная настройка уровня громкости сообщений о текущей ситуации на дорогах

Можно предварительно установить уровень громкости сообщений о текущей ситуации на дорогах, чтобы не пропустить момент, когда они передаются.

1 Поворачивайте регулятор громкости, чтобы настроить уровень громкости.

2 Нажмите и удерживайте нажатой кнопку **(AF/TA)**, пока не появится индикация "TA".

Прием сообщений об аварийных ситуациях

При включении AF или TA сообщения об аварийных ситуациях будут автоматически прерывать текущее вещание.

Прослушивание одной региональной программы — REG

Когда функция AF включена: в соответствии с заводскими настройками данного устройства прием возможен только в определенном регионе, поэтому оно не будет переключено на другую региональную станцию с более сильной частотой.

При выезде за пределы области приема определенной региональной программы установите параметр "REG-OFF" в меню настройки во время приема FM-радиостанции (стр. 13).

Примечание

Эта функция не работает в Великобритании и некоторых других регионах.

Функция местной привязки (только для Великобритании)

Эта функция позволяет настраиваться на волну других местных станций в данном районе, даже если они не занесены в память приемника под номерными кнопками.

- 1 Во время приема в диапазоне FM нажмите номерную кнопку (① - ⑥), для которой запрограммирована местная станция.
- 2 Не более чем через 5 секунд, еще раз нажмите номерную кнопку местной станции.
Повторяйте процедуру, пока не будет найдена местная радиостанция.

ВыборPTY

- 1 Нажмите кнопку **(PTY)** во время приема в диапазоне FM.

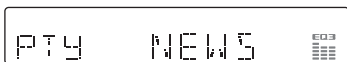

Если станция передает данныеPTY, появляется название типа текущей программы.

- 2 Нажимайте кнопку **(PTY)**, пока не появится нужный тип программы.
- 3 Нажмите кнопку **(SEEK) -/+**.
Устройство начинает поиск станции, передающей программу выбранного типа.

Тип программ

NEWS (новости), **AFFAIRS** (текущие события), **INFO** (информация), **SPORT** (спорт), **EDUCATE** (образование), **DRAMA** (радиоспектакли), **CULTURE** (культура), **SCIENCE** (наука), **VARIED** (интервью, игры и комедии), **POP M** (популярная музыка), **ROCK M** (рок-музыка), **EASY M** (легкая музыка), **LIGHT M** (легкая классика), **CLASSICS** (классика), **OTHER M** (прочие типы музыки), **WEATHER** (погода), **FINANCE** (финансы), **CHILDREN** (детские программы), **SOCIAL A** (общественная жизнь), **RELIGION** (религия), **PHONE IN** (звонки в прямой эфир), **TRAVEL** (путешествия), **LEISURE**, **JAZZ** (джазовая музыка), **COUNTRY** (музыка “кантри”), **NATION M** (национальная музыка), **OLDIES** (старые шлягеры), **FOLK M** (народная музыка), **DOCUMENT** (документальные репортажи)

Примечание

Эту функцию невозможно использовать в некоторых странах/регионах, где не передаются данныеPTY.

УстановкаСТ

- 1 Установите “СТ-ON” в меню настройки (стр. 13).

Примечания

- ФункцияСТ может не работать, даже если принимается станция, передающая данныеRDS.
- Возможно расхождение между временем, установленным с помощью функцииСТ, и реальным временем.

Другие функции

Изменение настроек звука

Подстройка характеристик звука — BAL/FAD/SUB

Можно отрегулировать баланс каналов, фейдер и уровень громкости низкочастотного сабвуфера.

1 Нажимайте кнопку выбора, пока не появится индикация “BAL”, “FAD” или “SUB”.

Индикация будет меняться следующим образом:

LOW (НИЗКИЕ)*1 → **MID** (СРЕДНИЕ)*1 → **HI** (ВЫСОКИЕ)*1 → **BAL** (баланс левого-правого каналов) → **FAD** (баланс передних-задних громкоговорителей) → **SUB** (уровень громкости сабвуфера)*2 → **AUX***3

*1 Когда активизирована функция эквалайзера EQ3 (стр. 12).

*2 Когда для аудиовыхода установлено значение “SUB” (стр. 13). “ATT” отображается при самой низкой установке. Ее можно настраивать в диапазоне до 20 шагов.

*3 Когда активизирован источник AUX (стр. 13).

2 Поверните регулятор громкости, чтобы настроить выбранный параметр.

Через 3 секунды по окончании настройки дисплей возвращается в обычный режим воспроизведения/приема.

При использовании пульта дистанционного управления

Чтобы настроить выбранный параметр в шаге 2, нажмите кнопку ←, ↑, → или ↓.

Настройка кривой эквалайзера — EQ3

Меню “CUSTOM”, появляющееся при нажатии кнопки EQ3, позволяет настроить собственные установки эквалайзера.

1 Выберите источник, затем нажмите кнопку (EQ3) для выбора “CUSTOM”.

2 Нажимайте кнопку выбора, пока не появится индикация “LOW”, “MID” или “HI”.

3 Поверните регулятор громкости, чтобы настроить выбранный параметр.

Уровень громкости настраивается в диапазоне от -10 дБ до +10 дБ с шагом 1 дБ.



Повторите шаги 2 и 3, чтобы настроить кривую эквалайзера.

Чтобы восстановить заводскую настройку кривой эквалайзера, нажмите и удерживайте кнопку выбора перед завершением настройки. Через 3 секунды по окончании настройки дисплей возвращается в обычный режим воспроизведения/приема.

Совет

Можно также настроить другие типы эквалайзера.

При использовании пульта дистанционного управления

Чтобы настроить выбранный параметр в шаге 3, нажмите кнопку ←, ↑, → или ↓.

Настройка параметров установки — SET

1 Нажмите и удерживайте кнопку выбора.

Отобразится дисплей установок.

2 Нажимайте кнопку выбора, пока не появится нужный параметр.

3 Поворачивайте регулятор громкости, чтобы выбрать параметр (например, “ON” или “OFF”).

4 Нажмите и удерживайте кнопку выбора.

Установка завершена, и дисплей возвращается в обычный режим воспроизведения/приема.

Примечание

Для разных источников и параметров, возможно, отображаемые элементы будут отличаться.

При использовании пульта дистанционного управления

Чтобы выбрать параметр в шаге 3, нажмите кнопку ← или →.

Можно установить следующие параметры (дополнительные сведения см. на указанной странице руководства):

“●” указывает значения по умолчанию.

CLOCK-ADJ (Установка часов) (стр. 5)

СТ (Время на часах)

Установка значения “СТ-ON” или “СТ-OFF” (●) (стр. 10, 11).

BEEP

Используется для установки значения “BEEP-ON” (●) или “BEEP-OFF”.

AUX-A*1 (AUX Audio)

Используется, чтобы установить для дисплея источника AUX значение “AUX-A-ON” (●) или “AUX-A-OFF” (стр. 13).

A.OFF (Автоматическое выключение)

Используется для автоматического отключения через определенное время, если устройство выключено,
– “A.OFF-NO” (●), “A.OFF-30S (Секунды),” “A.OFF-30M (Минуты)” или “A.OFF-60M (Минуты)”.

SUB/REAR*1

Используется для переключения аудиовыхода.
– “SUB-OUT” (●): для вывода на низкочастотный громкоговоритель.
– “REAR-OUT”: для вывода на усилитель мощности.

DEMO*1 (Режим демонстрации)

Используется для установки значения “DEMO-ON” (●) или “DEMO-OFF”.

DIM (Диммер)

Используется для изменения яркости дисплея.
– “DIM-ON”: для ослабления яркости дисплея.
– “DIM-OFF” (●): для отключения диммера.

A.SCRL (Автоматическая прокрутка)

Используется для автоматической прокрутки отображаемого элемента при смене диска/альбома/композиции.
– “A.SCRL-ON” (●): прокрутка включена.
– “A.SCRL-OFF”: прокрутка отключена.

LOCAL (Режим местного поиска)

– “LOCAL-ON”: настройка только на станции с сильным сигналом.
– “LOCAL-OFF” (●): настройка обычного приема.

MONO*2 (Монофонический режим)

При низком качестве приема FM-радиостанций выберите режим монофонического приема.
– “MONO-ON”: прослушивание стереопередач в монофоническом режиме.
– “MONO-OFF” (●): прослушивание стереопередач в стереорежиме.

REG*2 (Региональная)

Используется для установки значения “REG-ON” (●) или “REG-OFF” (стр. 10).

LPF*3 (Фильтр низких частот)

Используется для выбора значения граничной частоты низкочастотного громкоговорителя: “LPF OFF” (●), “LPF125Hz” или “LPF 78Hz”.

BTM (стр. 9)

*1 Когда устройство выключено.

*2 Когда поступает сигнал в диапазоне FM.

*3 Когда для аудиовыхода установлено значение “SUB”.

Использование дополнительного оборудования

Вспомогательное аудиооборудование

Подсоединив дополнительное переносное аудиоустройство к входному гнезду AUX (мини-стереоразъем) на аппарате, а затем, просто выбрав источник, его можно прослушивать через громкоговорители автомобиля. Если уровень громкости у аппарата и переносного аудиоустройства различен, его можно настроить. Выполните процедуру, описанную ниже.

продолжение на следующей странице →

Подсоединение переносного аудиоустройства

- 1 Выключите переносное аудиоустройство.
- 2 Уменьшите громкость на аппарате.
- 3 Подключите к аппарату.



* Обязательно используйте разъем прямого типа.

Отрегулируйте уровень громкости

Перед воспроизведением настройте уровень громкости для каждого подключенного аудиоустройства.

- 1 Уменьшите громкость на аппарате.
- 2 Нажимайте кнопку (SOURCE) до тех пор, пока не появится индикация "AUX". Появится индикация "AUX FRONT IN".
- 3 Начните воспроизведение на переносном аудиоустройстве при умеренной громкости.
- 4 Установите обычный уровень громкости для прослушивания на аппарате.
- 5 Нажимайте кнопку выбора, пока не появится индикация "AUX", и поверните регулятор громкости, чтобы настроить входной уровень (с шагом от -8 дБ до +18 дБ).

Проигрыватель компакт-/мини-дисков

Выбор проигрывателя

- 1 Нажимайте кнопку (SOURCE) до тех пор, пока не появится индикация "CD" или "MD".

- 2 Нажимайте кнопку (MODE), пока не появится нужный проигрыватель.

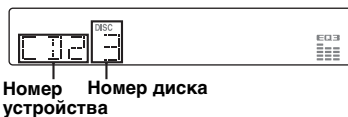

Начнется воспроизведение.

Пропуск альбомов и дисков

- 1 Во время воспроизведения нажмите кнопку (1)/(2) (ALBM -/+).

Пропуск	Нажмите кнопку (1)/(2) (ALBM -/+)
альбома	и отпустите (удерживайте недолго).
альбома непрерывно	через 2 секунды после того, как кнопка была отпущена.
дисков	нужное число раз.
дисков непрерывно	затем повторно нажмите через 2 секунды и удерживайте.

Повторное воспроизведение и воспроизведение в случайной последовательности

- 1 Во время воспроизведения нажимайте кнопку (3) (REP) или (4) (SHUF), пока на дисплее не появится нужный параметр.

Выбор	Воспроизведение
DISC*1	диска непрерывно.
SHUF CHANGER*1	композиций в проигрывателе в случайной последовательности.
SHUF ALL*2	композиций во всех устройствах в случайной последовательности.

*1 При подключении одного или нескольких проигрывателей компакт-/мини-дисков.

*2 При подключении одного или нескольких проигрывателей компакт-дисков или двух или нескольких проигрывателей мини-дисков.

Чтобы вернуться в режим обычного воспроизведения, выберите "OFF" или "SHUF OFF".

Совет

Воспроизведение в случайной последовательности композиций с проигрывателей компакт-дисков и мини-дисков с помощью функции "SHUF ALL" невозможно.

Дополнительная информация

Меры предосторожности

- Если автомобиль был припаркован в солнечном месте, не включайте устройство до тех пор, пока оно не охладится.
- При работе устройства автоматически выдвигается антенна с электрическим приводом.

Конденсация влаги

В дождливый день или в месте с повышенной влажностью на линзах или дисплее устройства может конденсироваться влага. Это может привести к неправильной работе устройства. В этом случае извлеките диск и подождите приблизительно час, пока не испарится влага.

Для поддержания высокого качества звука

Будьте осторожны и не проливайте сок или другие напитки на устройство или диски.

Примечания относительно дисков

- Чтобы диск оставался чистым, не прикасайтесь к его поверхности. Диск следует брать за края.
- Если диски не используются, храните их в футлярах или в папках для дисков.
- Не подвергайте диски воздействию тепла/высокой температуры. Старайтесь не оставлять их в припаркованной машине или на приборной доске/полочке за задним сиденьем.
- Не прикрепляйте наклейки и не используйте диски с остатками чернил или клея на них. Использование таких дисков может привести к остановке их вращения, неправильной работе или повреждению.



- Не используйте диски с ярлыками и наклейками. В результате использования таких дисков могут возникнуть неполадки: – Невозможность извлечения диска (так как отклеился ярлык или наклейка, что привело к затору в механизме извлечения диска).

– Невозможность правильного чтения аудиоданных (например, скачки при воспроизведении или отсутствие воспроизведения) из-за того, что ярлык или наклейка деформировались от тепла, что привело к перекоосу диска.

- Диски нестандартной формы (например, в форме сердца, квадрата, звезды) нельзя воспроизводить на этом устройстве. В противном случае это может привести к повреждению устройства. Не пользуйтесь такими дисками.
- Нельзя воспроизводить компакт-диски диаметром 8 см.
- Перед воспроизведением протрите компакт-диск имеющейся в продаже чистящей тканью. Протирайте компакт-диск в направлении от центра к краям. Не пользуйтесь растворителями, такими как бензин, растворитель, а также имеющимися в продаже чистящими средствами или антистатическими аэрозолями, предназначенными для виниловых пластинок.



Примечания относительно дисков CD-R/CD-RW

- Некоторые диски CD-R/CD-RW (в зависимости от оборудования, на котором выполнялась запись, или состояния самого диска) могут не воспроизводиться на данном устройстве.
- Нельзя воспроизвести незакрытый диск CD-R/CD-RW.

Музыкальные диски, закодированные с помощью технологий защиты авторских прав

Этот продукт предназначен для воспроизведения дисков, отвечающих требованиям стандарта Compact Disc (CD). В последнее время некоторые фирмы звукозаписи выпускают музыкальные диски, закодированные с использованием технологии защиты авторского права. Помните, что некоторые из таких дисков не отвечают требованиям стандарта CD и их нельзя воспроизводить с помощью данного устройства.

продолжение на следующей странице →

Примечание относительно дисков DualDiscs

DualDisc — это двусторонний диск, на одной стороне которого записан материал в формате DVD, а на другой стороне — аудиоматериалы. Однако поскольку сторона с аудиоматериалами не отвечает требованиям стандарта Compact Disc (CD), воспроизведение на этом устройстве не гарантируется.

О файлах MP3/WMA

MP3 является сокращением от MPEG-1 Audio Layer-3 и представляет собой стандарт формата сжатия музыкальных файлов. Этот формат обеспечивает сжатие данных музыкальных компакт-дисков приблизительно до 1/10 исходного размера. WMA является сокращением от Windows Media Audio и представляет собой стандарт формата сжатия музыкальных файлов. Этот формат обеспечивает сжатие данных музыкальных компакт-дисков приблизительно до 1/22* исходного размера.

* только для 64 Кбит/с

- Это устройство совместимо с форматом ISO 9660 уровень 1/уровень 2, расширенным форматом Joliet/Romeo, а также с форматом Multi Session.
- Максимальное количество:
 - папок (альбомов): 150 (включая корневую и пустые папки).
 - файлов MP3/WMA (композиций) и папок, содержащихся на диске: 300 (если названия папок/файлов состоят из большого числа символов, это количество может стать менее 300).
 - отображаемых символов в названии папки/файла: 32 (Joliet) или 64 (Romeo).
- Тег ID3 версий 1.0, 1.1, 2.2, 2.3 и 2.4 применим только к MP3. В теге ID3: 15/30 символов (1.0 и 1.1) или 63/126 символов (2.2, 2.3 и 2.4). В теге WMA 63 символа.

Порядок воспроизведения файлов MP3/WMA

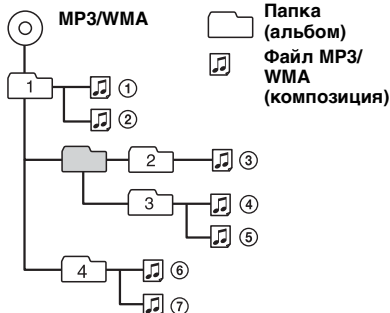

Примечания

- При указании имени файла MP3/WMA не забудьте добавить к нему расширение “.mp3”/ “.wma”.
- При воспроизведении или перемещении вперед/назад файла MP3/WMA с изменяющейся скоростью передачи в битах (VBR) прошедшее время воспроизведения может отображаться неточно.
- Если диск записан в формате Multi Session, будет распознан формат только первой композиции первой сессии, и будут воспроизводиться композиции только этого формата (все другие форматы воспроизводиться не будут). Форматы имеют следующий приоритет: CD-DA и MP3/WMA.
 - Если первая композиция записана в формате CD-DA, то будут воспроизводиться композиции первой сессии, имеющие только формат CD-DA.
 - Если первая композиция имеет формат, отличный от CD-DA, будут воспроизводиться композиции формата MP3/WMA. Если на диске отсутствуют данные в этих форматах, на дисплее появится индикация “NO MUSIC”.

Примечания относительно файлов MP3

- Обязательно закройте диск перед использованием в устройстве.
- При воспроизведении файла MP3 с высокой скоростью передачи бит, например 320 Кбит/с, звучание может быть прерывистым.

Примечания относительно файлов WMA

- Файлы, созданные с помощью сжатия без потерь, не воспроизводятся.
- Файлы, защищенные авторским правом, не воспроизводятся.

В случае возникновения вопросов или проблем, касающихся данного устройства, которые не описаны в данном руководстве, обратитесь к ближайшему дилеру Sony.

Уход за устройством

Замена литиевой батарейки пульта дистанционного управления

При нормальных условиях эксплуатации срок действия батарейки составляет приблизительно 1 год (срок службы может быть меньше в зависимости от условий эксплуатации).

Когда батарейка разряжается, дальность действия пульта дистанционного управления уменьшается. Замените батарейку новой литиевой батарейкой CR2025. При использовании другой батарейки существует опасность возгорания или взрыва.

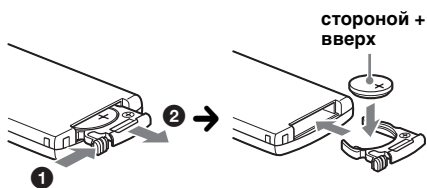

Примечания относительно литиевой батарейки

- Храните литиевую батарейку в недоступном для детей месте. Если ребенок случайно проглотит батарейку, немедленно обратитесь к врачу.
- Для обеспечения надежного контакта протрите батарейку сухой тканью.
- При установке батарейки соблюдайте полярность.
- Не берите батарейку металлическим пинцетом - это может вызвать короткое замыкание.

ВНИМАНИЕ!

При неправильном обращении батарейка может взорваться. Не перезаряжать, не разбирать, не подносить к огню.

Замена предохранителя

При замене предохранителей обязательно используйте только те, которые соответствуют силе тока, указанной на изначально установленном предохранителе. Если перегорел предохранитель, проверьте подключение питания и замените предохранитель. Если после замены предохранитель снова перегорел, это может означать неисправность устройства. В этом случае обратитесь к ближайшему дилеру Sony.

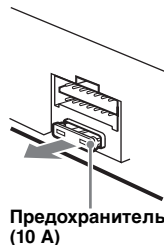

Чистка контактов

Возможно, устройство не будет работать надлежащим образом из-за загрязнения контактов, служащих для соединения передней панели с устройством. Во избежание этого отсоедините переднюю панель (стр. 5) и протрите контакты ватным тампоном. Не прикладывайте излишних усилий. В противном случае можно повредить контакты.

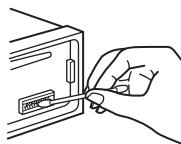

Основное устройство

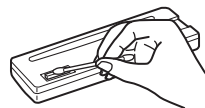

Обратная сторона передней панели

Примечания

- В целях безопасности перед чисткой контактов выключите зажигание и выньте ключ из замка зажигания.
- Никогда не прикасайтесь к контактам пальцами или металлическими предметами.

1 Снимите защитную манжету.

- 1 Снимите переднюю панель (стр. 5).
- 2 Чтобы снять защитные манжеты, используйте ключи для демонтажа.

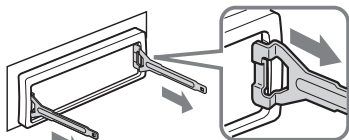

Установите ключи для демонтажа, как показано на рисунке.

- 3 Потяните на себя ключи для демонтажа, чтобы снять защитную манжету.

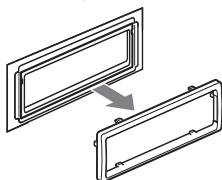

2 Извлеките устройство.

- 1 Вставьте одновременно оба ключа для демонтажа до щелчка.

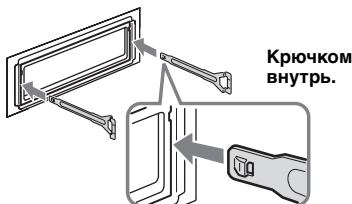

- 2 Потяните ключи для демонтажа, чтобы извлечь устройство.

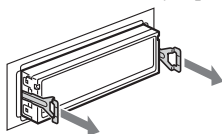

- 3 Выдвиньте аппарат из монтажной панели.

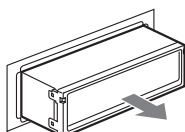

Проигрыватель компакт-дисков

Соотношение "сигнал-шум": 120 дБ

Диапазон воспроизводимых частот:

10 – 20000 Гц

Низкочастотная и высокочастотная детонация: ниже уровня обнаружения

Тюнер

FM

Диапазон настройки: 87,5 – 108,0 МГц

Антенное гнездо: разъем внешней антенны

Промежуточная частота: 10,7 МГц/450 кГц

Используемая чувствительность: 9 дБф

Избирательность: 75 дБ при 400 кГц

Соотношение "сигнал-шум": 67 дБ (стерео), 69 дБ (моно)

Коэффициент гармонических искажений при 1 кГц: 0,5 % (стерео), 0,3 % (моно)

Разделение: 35 дБ при 1 кГц

Диапазон воспроизводимых частот:

30 – 15000 Гц

MW/LW

Диапазон настройки:

MW: 531 – 1602 кГц

LW: 153 – 279 кГц

Антенное гнездо: разъем внешней антенны

Промежуточная частота: 10,7 МГц/450 кГц

Чувствительность: MW: 30 мкВ, LW: 40 мкВ

Усилитель мощности

Выходы: выходы громкоговорителей (с соединительными фиксаторами)

Номинальное сопротивление громкоговорителей: 4 – 8 Ом

Максимальная выходная мощность: 50 Вт × 4 (при 4 Ом)

Общая информация

Выходы:

Терминал аудиовыходов (возможность переключения между задними и передними) терминал релейного управления антенной с электрическим приводом терминал управления усилителем мощности

Входы:

терминал управления функцией Telephone ATT входной терминал разъема управления терминал аудиовхода канала входной терминал антенны входное гнездо AUX (мини-стереоразъем)

Регуляторы тембра:

низкие: ±10 дБ при 60 Гц (XPLOD) средние: ±10 дБ при 1 кГц (XPLOD) высокие: ±10 дБ при 10 кГц (XPLOD)

Требования к источнику питания:

автомобильный аккумулятор 12 В пост. тока (с отрицательным заземлением)

Размеры: прибл. 178 × 50 × 179 мм (ш/в/г)

Монтажные размеры:

прибл. 182 × 53 × 162 мм (ш/в/г)

Масса: прибл. 1,2 кг

Входящие в комплект принадлежности:

пульт дистанционного управления:
RM-X151
детали для установки и подключений
(1 комплект)

Дополнительные принадлежности/

оборудование:

кабель BUS (поставляется в комплекте с кабелем с разъемами RCA): RC-61 (1 м), RC-62 (2 м)
проигрыватель компакт-дисков (10 дисков): CDX-757MX
проигрыватель компакт-дисков (6 дисков): CDX-T70MX, CDX-T69
селектор источника: XA-C40
переключатель AUX-IN: XA-300
интерфейсный адаптер для iPod: XA-110IP

Ваш торговый представитель может не иметь в наличии некоторые из принадлежностей, перечисленных выше. Для получения подробной информации обратитесь к дилеру.

Лицензия на технологию звуковой кодировки MPEG Layer-3 и патенты получена от Fraunhofer IIS и Thomson.

Конструкция и характеристики могут быть изменены без предварительного уведомления.



- В некоторых печатных платах галогенированные огнезащитные составы не используются.
- Для корпусов галогенированные огнезащитные составы не используются.
- В качестве упаковочных прокладок используется бумага.
- Для печати на картоне используются краски на основе растительных масел, не содержащие летучих органических соединений (VOC).

Поиск и устранение неисправностей

Приводимый ниже проверочный перечень поможет устранить большинство проблем, которые могут возникнуть при эксплуатации устройства.

Перед ознакомлением с нижеприведенной таблицей обратитесь к разделам по подключению и эксплуатации устройства.

Общая информация

На устройство не подается питание.

- Проверьте подключение. Если все соединения выполнены правильно, проверьте предохранитель.
- Если устройство выключено и дисплей погас, то устройством невозможно будет управлять с помощью пульта дистанционного управления.
→ Включите устройство.

Антенна с электрическим приводом не выдвигается.

В антенне с электрическим приводом отсутствует реле.

Нет звука.

- Уровень громкости слишком низкий.
- Включена функция АТТ или Telephone АТТ (при подключении интерфейсного кабеля автомобильного телефона к проводу АТТ).
- Регулятор фейдера “FAD” не установлен для системы с 2 громкоговорителями.
- Проигрыватель компакт-дисков не совместим с форматом диска (MP3/WMA).
→ Воспроизведите этот диск на проигрывателе компакт-дисков Sony, который поддерживает воспроизведение файлов MP3, или на этом устройстве.

Не слышен звуковой сигнал.

- Функция звукового сигнала отключена (стр. 13).
- Подключен дополнительный усилитель мощности, а встроенный не используется.

Удалены данные из памяти.

- Была нажата кнопка RESET.
→ Занесите данные в память еще раз.
- Отсоединился провод, через который подается питание, или извлечена батарейка.
- Плохо подсоединен провод, через который подается питание.

Из памяти удалены запрограммированные радиостанции и установка времени.

Перегорел предохранитель.

Слышен шум при переключении положения ключа зажигания.

Провода неправильно подсоединены к разъему электропитания вспомогательного оборудования автомобиля.

продолжение на следующей странице →

Пропала/не отображается индикация в окошке дисплея.

- Для диммера установлено значение “DIM-ON” (стр. 13).
- Дисплей отключится, если нажать и удерживать кнопку (OFF).
 - Нажмите кнопку (OFF) еще раз и удерживайте ее нажатой, пока дисплей не выключится.
- Контакты загрязнены (стр. 17).

Функция автоотключения не работает.

Устройство включено. Функция автоотключения активизируется после выключения устройства.
→ Выключите устройство.

Выполнение операции с помощью пульта дистанционного управления невозможно.

Проверьте, снята ли изоляционная пленка (стр. 4).

Воспроизведение компакт-/мини-диска

Не удается вставить диск.

- Уже вставлен другой компакт-диск.
- Компакт-диск вставлен с усилием, не той стороной или неправильно.

Компакт-диск не воспроизводится.

- Диск загрязнен или поврежден.
- Диски CD-R/CD-RW не предназначены для воспроизведения звука (стр. 15).

Невозможно воспроизвести файлы MP3/WMA.

Диск не совместим с форматом MP3/WMA и версией (стр. 16).

Для начала воспроизведения файлов MP3/WMA требуется больше времени, чем для других файлов.

Может потребоваться больше времени до начала воспроизведения следующих дисков.
– диск, записанный с использованием сложной разветвленной структуры папок.
– диск, записанный в формате Multi Session.
– диск, на который можно добавлять данные.

Не осуществляется прокрутка индикации на дисплее.

- Информация в виде бегущей строки может не отображаться для дисков, содержащих слишком большое количество символов.
- Для “A.SCR” установлено значение “OFF”.
 - Установите значение “A.SCR-ON” (стр. 13) или нажмите кнопку (SCR) на пульте дистанционного управления.

Имеют место провалы звука.

- Неправильная установка.
 - Устанавливайте устройство под углом, не превышающим 45°, в не подверженном вибрации месте.
- Диск загрязнен или поврежден.

Не работают кнопки управления.**Диск не извлекается.**

Нажмите кнопку RESET (стр. 4).

Прием радиостанций

Не удается принять радиостанции.**Звук сопровождается помехами.**

- Подсоедините провод питания антенны с электрическим приводом (синий) или проводу питания усилителя антенны автомобиля (если на заднем/боковом стекле имеется встроенная антенна диапазона FM/MW/LW).
- Проверьте подсоединение автомобильной антенны.
- Не выдвигается автомобильная антенна.
 - Проверьте подсоединение провода питания антенны с электрическим приводом.
- Проверьте частоту.

Не удается выполнить предварительную настройку.

- Сохраните в памяти правильную частоту.
- Передаваемый радиосигнал слишком слаб.

Не удается выполнить автоматическую настройку.

- Неправильная установка режима местного поиска.
 - Настройка прерывается слишком часто: установите параметр “LOCAL-ON” (стр. 13).
 - При настройке пропускается станция: установите параметр “MONO-ON” (стр. 13).
- Передаваемый радиосигнал слишком слаб.
 - Выполните настройку вручную.

При приеме FM-радиостанций мигает индикация “ST”.

- Выполните точную настройку частоты.
- Передаваемый радиосигнал слишком слаб.
 - Установите параметр “MONO-ON” (стр. 13).

Стреопрограммы в диапазоне FM принимаются как монофонические.

Устройство находится в режиме монофонического приема радиостанций.
→ Установите параметр “MONO-OFF” (стр. 13).

RDS

После нескольких секунд прослушивания включается функция SEEK.

Станция не передает данные TP или передает слишком слабый сигнал.
→ Отключите TA (стр. 10).

Дорожные сообщения не передаются.

- Включите функцию TA (стр. 10).
- Станция не транслирует дорожных сообщений, хотя и относится к типу TP.
 - Настройтесь на другую станцию.

При включении функции РТУ отображается индикация “-----”.

- Принимаемая станция не передает данные RDS.
 - Данные RDS не принимаются.
 - Станция не указывает тип программы.
-

Индикация/сообщения об ошибках

BLANK*1

На мини-диск не записаны композиции.*2
→ Установите для воспроизведения мини-диск с записанными на нем композициями.

ERROR*1

- Компакт-диск загрязнен или вставлен нижней стороной вверх.*2
→ Почистите или правильно вставьте компакт-диск.
 - Вставлен пустой диск.
 - Диск не воспроизводится по какой-либо причине.
→ Вставьте другой компакт-диск.
-

FAILURE

Громкоговорители/усилители подключены неправильно.
→ Для проверки подключения см. руководство по установке.

LOAD

Проигрыватель загружает диск.
→ Дождитесь завершения процесса загрузки.

L. SEEK +/-

Во время автоматической настройки включен режим местного поиска.

NO AF

Для выбранной в данный момент станции не используется альтернативная частота.
→ Нажмите кнопку (SEEK) +/-, пока мигает название программной услуги. Устройство начинает поиск другой частоты с теми же данными PI (программная идентификация) (появляется индикация “PI SEEK”).

NO DISC

В проигрыватель компакт-/мини-дисков не вставлен диск.
→ Вставьте диск в проигрыватель.

NO INFO

В файле MP3/WMA не содержится текстовая информация.

NO MAG

В проигрыватель компакт-дисков не вставлен магазин для дисков.
→ Вставьте магазин в проигрыватель.

NO MUSIC

Диск не содержит музыкальных файлов.
→ Вставьте компакт-диск, содержащий музыкальные файлы, в это устройство или в проигрыватель, способный воспроизводить файлы MP3.

NO NAME

В композиции не содержится названия диска/альбома/композиции.

NO TP

Устройство продолжит поиск станций, передающих TP.

NOT READ

Устройство не считало информацию о диске.
→ Загрузите диск, затем выберите его в списке.

NOTREADY

Крышка проигрывателя мини-дисков открыта или мини-диски вставлены неправильно.
→ Закройте крышку проигрывателя или вставьте мини-диски правильно.

OFFSET

Это может означать неисправность устройства.
→ Проверьте подключение. Если сообщение об ошибке не исчезает с дисплея, обратитесь к ближайшему дилеру Sony.

READ

Устройство считывает с диска всю информацию о композициях и альбоме.
→ Дождитесь завершения процесса считывания. Воспроизведение начнется автоматически. В зависимости от структуры диска, перед началом воспроизведения может пройти более одной минуты.

RESET

Работа устройства для компакт-дисков и проигрывателя компакт-/мини-дисков невозможна из-за какой-то причины.
→ Нажмите кнопку RESET (стр. 4).

“| | | |” или “| | | |”

Во время перемещения вперед или назад достигнуто начало или конец диска, и продолжение невозможно.

“_”

Устройство не может отобразить такой символ.

*1 При возникновении ошибки во время воспроизведения компакт- или мини-диска его номер не отображается на дисплее.

*2 На дисплее отобразится номер диска, являющегося причиной неполадки.

Если в результате предлагаемых действий не удастся устранить неполадку, обратитесь к ближайшему дилеру Sony.

Если устройство сдается в ремонт в случае какой-либо неполадки, возникшей при воспроизведении компакт-диска, необходимо иметь при себе компакт-диск, при воспроизведении которого обнаружилась неисправность.

<http://www.sony.net/>

Sony Corporation Printed in Thailand

Download from [Www.Somanuals.com](http://www.Somanuals.com). All Manuals Search And Download.

Free Manuals Download Website

<http://myh66.com>

<http://usermanuals.us>

<http://www.somanuals.com>

<http://www.4manuals.cc>

<http://www.manual-lib.com>

<http://www.404manual.com>

<http://www.luxmanual.com>

<http://aubethermostatmanual.com>

Golf course search by state

<http://golfingnear.com>

Email search by domain

<http://emailbydomain.com>

Auto manuals search

<http://auto.somanuals.com>

TV manuals search

<http://tv.somanuals.com>