

# Bluetooth® Audio System

Operating Instructions \_\_\_\_\_ US

Mode d'emploi \_\_\_\_\_ FR

## Owner's Record

The model and serial numbers are located on the bottom of the unit.

Record the serial number in the space provided below.

Refer to these numbers whenever you call upon your Sony dealer regarding this product.

Model No. MEX-BT2700 Serial No. \_\_\_\_\_

To cancel the demonstration (DEMO) display, see page 7.

Pour annuler l'affichage de démonstration (DEMO), reportez-vous à la page 7.

## MEX-BT2700



©2009 Sony Corporation

For installation and connections, see the supplied installation/connections manual.

## Warning

This equipment has been tested and found to comply with the limits for a Class B digital device, pursuant to Part 15 of the FCC Rules. These limits are designed to provide reasonable protection against harmful interference in a residential installation. This equipment generates, uses, and can radiate radio frequency energy and, if not installed and used in accordance with the instructions, may cause harmful interference to radio communications. However, there is no guarantee that interference will not occur in a particular installation. If this equipment does cause harmful interference to radio or television reception, which can be determined by turning the equipment off and on, the user is encouraged to try to correct the interference by one or more of the following measures:

- Reorient or relocate the receiving antenna.
- Increase the separation between the equipment and receiver.
- Connect the equipment into an outlet on a circuit different from that to which the receiver is connected.
- Consult the dealer or an experienced radio/TV technician for help.

This transmitter must not be co-located or operated in conjunction with any other antenna or transmitter.

This equipment complies with FCC and IC radiation exposure limits set forth for uncontrolled equipment and meets the FCC radio frequency (RF) Exposure Guidelines in Supplement C to OET65 and RSS-102 of the IC radio frequency (RF) Exposure rules. This equipment has very low levels of RF energy that it deemed to comply without maximum permissive exposure evaluation (MPE). But it is desirable that it should be installed and operated with at least 20 cm and more between the radiator and person's body (excluding extremities: hands, wrists, feet and ankles).

You are cautioned that any changes or modifications not expressly approved in this manual could void your authority to operate this equipment.

## CAUTION

The use of optical instruments with this product will increase eye hazard.

### For the state of california, USA only

Perchlorate Material – special handling may apply, See [www.dtsc.ca.gov/hazardouswaste/perchlorate](http://www.dtsc.ca.gov/hazardouswaste/perchlorate)  
Perchlorate Material: Lithium battery contains perchlorate

#### **Note on the lithium battery**

*Do not expose the battery to excessive heat such as direct sunlight, fire or the like.*

The *Bluetooth* word mark and logos are owned by the Bluetooth SIG, Inc. and any use of such marks by Sony Corporation is under license. Other trademarks and trade names are those of their respective owners.



Windows Media, and the Windows logo are trademarks or registered trademarks of Microsoft Corporation in the United States and/or other countries.

MPEG Layer-3 audio coding technology and patents licensed from Fraunhofer IIS and Thomson.

This product is protected by certain intellectual property rights of Microsoft Corporation. Use or distribution of such technology outside of this product is prohibited without a license from Microsoft or an authorized Microsoft subsidiary.



The “HD Radio Ready” logo indicates that this product will control a Sony HD Radio™ tuner (sold separately).

For HD Radio™ tuner operation, please refer to the HD Radio™ tuner Operating Instructions.

HD Radio™ and the HD Radio Ready logo are proprietary trademarks of iBiquity Digital Corp.



The “SAT Radio Ready” logo indicates that this product will control a satellite radio tuner module

(sold separately). Please see your nearest authorized Sony dealer for details on the satellite radio tuner module.

“SAT Radio,” “SAT Radio Ready,” the SAT Radio and SAT Radio Ready logos and all related marks are trademarks of Sirius Satellite Radio Inc. and XM Satellite Radio Inc.

**Warning if your car’s ignition has no ACC position**

Be sure to set the Auto Off function (page 18).

The unit will shut off completely and automatically in the set time after the unit is turned off, which prevents battery drain.

If you do not set the Auto Off function, press and hold **OFF** until the display disappears each time you turn the ignition off.

# Table of Contents

## Getting Started

---

Playable discs on this unit . . . . .	6
About Bluetooth function . . . . .	6
Resetting the unit. . . . .	7
Canceling the DEMO mode . . . . .	7
Preparing the card remote commander . . . . .	8
Setting the clock . . . . .	8
Detaching the front panel . . . . .	8
Attaching the front panel . . . . .	9

## Location of controls and basic operations

---

Main unit. . . . .	10
Card remote commander RM-X304 . . . . .	12

## Radio

---

Storing and receiving stations . . . . .	13
Storing automatically — BTM . . . . .	13
Storing manually. . . . .	13
Receiving the stored stations . . . . .	13
Tuning automatically . . . . .	13

## CD

---

Display items . . . . .	13
Repeat and shuffle play. . . . .	13

## Bluetooth function

---

Bluetooth operations . . . . .	14
Pairing . . . . .	14
About Bluetooth icons . . . . .	14
Connection. . . . .	15
To switch the Bluetooth signal output of this unit to on . . . . .	15
Connecting a cellular phone . . . . .	15
Connecting an audio device . . . . .	15
Handsfree calling. . . . .	15
Receiving calls . . . . .	15
Making calls . . . . .	16
Call transfer. . . . .	16
Voice Dial Activation . . . . .	16
Music streaming . . . . .	16
Listening to music from an audio device . . . . .	16
Operating an audio device with this unit . . . . .	17
Deleting registration of all paired devices. . . . .	17

## Other functions

---

Changing the sound settings. . . . .	17
Adjusting the sound characteristics . . . . .	17
Customizing the equalizer curve — EQ3 . . . . .	18
Adjusting setup items — SET . . . . .	18
Using optional equipment. . . . .	19
Auxiliary audio equipment. . . . .	19
CD changer. . . . .	19
Rotary commander RM-X4S . . . . .	20

## Additional Information

---

Precautions . . . . .	21
Notes on discs . . . . .	21
Playback order of MP3/WMA files . . . . .	21
About MP3 files. . . . .	21
About WMA files. . . . .	21
About Bluetooth function. . . . .	22
Maintenance . . . . .	23
Removing the unit. . . . .	24
Specifications . . . . .	24
Troubleshooting . . . . .	25
Error displays/Messages. . . . .	27

## Support site

If you have any questions or for the latest support information on this product, please visit the web site below:

<http://esupport.sony.com>  
<http://www.xplodsony.com/>



Provides information on:

- Models and manufacturers of compatible digital audio players
- Supported MP3/WMA/AAC files

## Getting Started

### Playable discs on this unit

This unit can play CD-DA (also containing CD TEXT) and CD-R/CD-RW (MP3/WMA files (page 21)).

Type of discs	Label on the disc
CD-DA	
MP3 WMA	

## About Bluetooth function

### Caution

IN NO EVENT SHALL SONY BE LIABLE FOR ANY INCIDENTAL, INDIRECT OR CONSEQUENTIAL DAMAGES OR OTHER DAMAGES INCLUDING, WITHOUT LIMITATION, LOSS OF PROFITS, LOSS OF REVENUE, LOSS OF DATA, LOSS OF USE OF THE PRODUCT OR ANY ASSOCIATED EQUIPMENT, DOWNTIME, AND PURCHASER'S TIME RELATED TO OR ARISING OUT OF THE USE OF THIS PRODUCT, ITS HARDWARE AND/OR ITS SOFTWARE.

### IMPORTANT NOTICE!

#### Safe and efficient use

Changes or modifications to this unit not expressly approved by Sony may void the user's authority to operate the equipment.

Please check for exceptions, due to national requirement or limitations, in usage of Bluetooth equipment before using this product.

### Driving

Check the laws and regulations on the use of cellular phones and handsfree equipment in the areas where you drive.

Always give full attention to driving and pull off the road and park before making or answering a call if driving conditions so require.

### Connecting to other devices

When connecting to any other device, please read its user guide for detailed safety instructions.

## Radio frequency exposure

RF signals may affect improperly installed or inadequately shielded electronic systems in cars, such as electronic fuel injection systems, electronic antiskid (antilock) braking systems, electronic speed control systems or air bag systems. For installation or service of this device, please consult with the manufacturer or its representative of your car. Faulty installation or service may be dangerous and may invalidate any warranty that may apply to this device.

Consult with the manufacturer of your car to ensure that the use of your cellular phone in the car will not affect its electronic system.

Check regularly that all wireless device equipment in your car is mounted and operating properly.

## Emergency calls

This Bluetooth car handsfree and the electronic device connected to the handsfree operate using radio signals, cellular, and landline networks as well as user-programmed function, which cannot guarantee connection under all conditions.

Therefore do not rely solely upon any electronic device for essential communications (such as medical emergencies).

Remember, in order to make or receive calls, the handsfree and the electronic device connected to the handsfree must be switched on in a service area with adequate cellular signal strength.

Emergency calls may not be possible on all cellular phone networks or when certain network services and/or phone features are in use.

Check with your local service provider.

## Resetting the unit

Before operating the unit for the first time, or after replacing the car battery or changing the connections, you must reset the unit. Detach the front panel (page 8) and press the RESET button (page 10) with a pointed object, such as a ball-point pen.

### **Note**

*Pressing the RESET button will erase the clock setting and some stored contents.*

## Canceling the DEMO mode

You can cancel the demonstration display which appears during turning off.

- 1 Press and hold the select button.**  
The setup display appears.
- 2 Press the select button repeatedly until "DEMO" appears.**
- 3 Rotate the control dial to select "DEMO-OFF."**
- 4 Press and hold the select button.**  
The setup is complete and the display returns to normal play/reception mode.

## Preparing the card remote commander

Remove the insulation film.

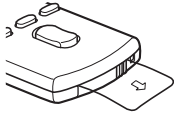

### Tip

For how to replace the battery, page 23.

## Setting the clock

The clock uses a 12-hour digital indication.

- 1 Press and hold the select button.**  
The setup display appears.
- 2 Press the select button repeatedly until “CLOCK-ADJ” appears.**
- 3 Press **(SEEK) +**.**  
The hour indication flashes.
- 4 Rotate the control dial to set the hour and minute.**  
To move the digital indication, press **(SEEK) +/-**.
- 5 After setting the minute, press the select button.**  
The setup is complete and the clock starts.

To display the clock, press **(DSPL)**. Press **(DSPL)** again to return to the previous display.

## Detaching the front panel

You can detach the front panel of this unit to prevent theft.

### Caution alarm

If you turn the ignition switch to the OFF position without detaching the front panel, the caution alarm will sound for a few seconds. The alarm will only sound if the built-in amplifier is used.

- 1 Press **(OFF)**.**

The unit is turned off.

- 2 Press **(UP)**, then pull it off towards you.**

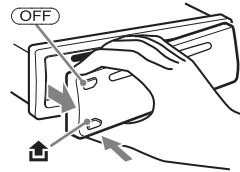

### Notes

- Do not drop or put excessive pressure on the front panel and display window.
- Do not subject the front panel to heat/high temperature or moisture. Avoid leaving it in a parked car or on a dashboard/rear tray.



---

## Attaching the front panel

Engage part **(A)** of the front panel with part **(B)** of the unit, as illustrated, and push the left side into position until it clicks.

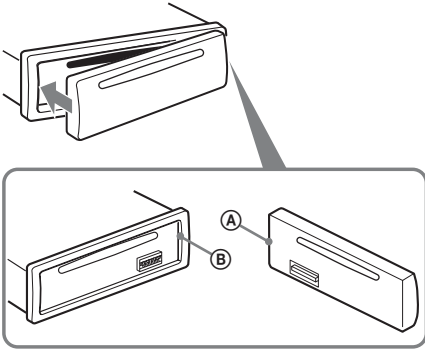

### **Note**

*Do not put anything on the inner surface of the front panel.*

# Location of controls and basic operations

## Main unit

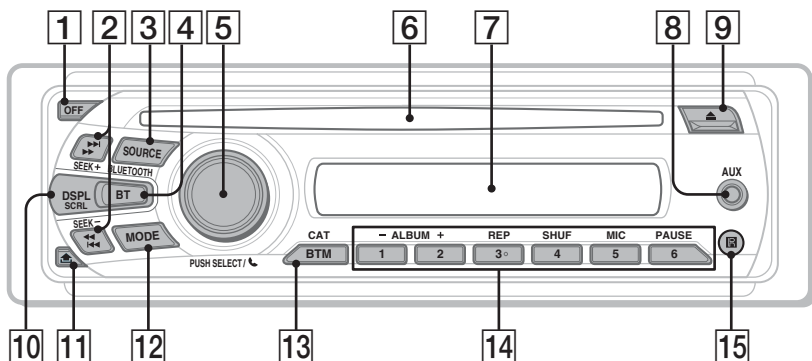

## Front panel removed

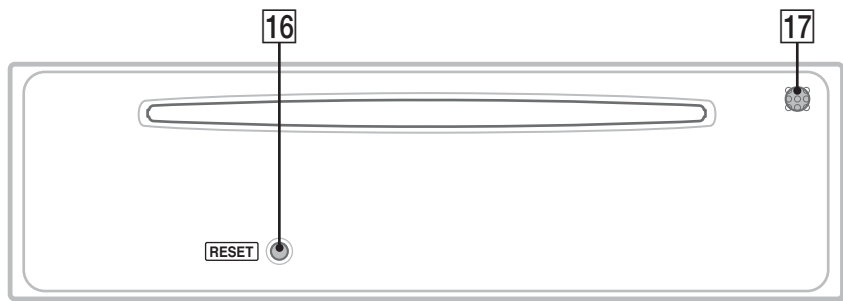

This section contains instructions on the location of controls and basic operations. For details, see the respective pages.

The corresponding buttons on the card remote commander control the same functions as those on the unit.

### 1 OFF button

To power off; stop the source.

### 2 SEEK +/- buttons

#### CD:

To skip tracks (press); skip tracks continuously (press, then press again within about 1 second and hold); reverse/fast-forward a track (press and hold).

#### Radio:

To tune in stations automatically (press); find a station manually (press and hold).

#### Bluetooth audio device\*1:

To skip tracks (press).

### 3 SOURCE button

To power on; change the source (Radio/CD/AUX/Bluetooth audio/Bluetooth phone)\*2.

### 4 BT (BLUETOOTH) button page 14

For Bluetooth signal on/off, pairing.

### 5 Control dial/select/ (handsfree) button

To adjust volume (rotate); select setup items (press and rotate); receive/end a call (press).

### 6 Disc slot

Insert the disc (label side up), playback starts.

### 7 Display window

### 8 AUX input jack page 19

To connect a portable audio device.

### 9 (eject) button

To eject the disc.

**10 DSPL (display)/SCRL (scroll) button**  
page 13

To change display items (press); scroll the display item (press and hold).

**11  (front panel release) button** page 8

**12 MODE button** page 13

To select the radio band (FM/AM)\*2.

**13 BTM/CAT\*3 button** page 13

To start the BTM function (press and hold).

**14 Number buttons**

**CD:**

**1/2**: **ALBUM -/+** (during MP3/WMA playback)

To skip albums (press); skip albums continuously (press and hold).

**3**: **REP** page 13

**4**: **SHUF** page 13

**6**: **PAUSE**

To pause playback. To cancel, press again.

**Radio:**

To receive stored stations (press); store stations (press and hold).

**Bluetooth audio device\*1:**

**6**: **PAUSE**

To pause playback. To cancel, press again.

**Bluetooth phone:**

**5**: **MIC** page 15

**15 Receptor for the card remote commander**

**16 RESET button** page 7

**17 Microphone** page 15

**Note**

*Do not cover the microphone, the handsfree function may not work properly.*

\*1 *When a Bluetooth audio device (supports AVRCP of Bluetooth technology) is connected. Depending on the device, certain operations may not be available.*

\*2 *In the case of a CD changer, HD Radio tuner or SAT tuner being connected; when **SOURCE** is pressed, the connected device ("HD," "XM" or "SR") will appear in the display, depending on which device is connected. Furthermore, if **MODE** is pressed, you can switch the changer, HD Radio tuner band or SAT tuner band.*

\*3 *When the SAT tuner is connected.*

## Card remote commander RM-X304

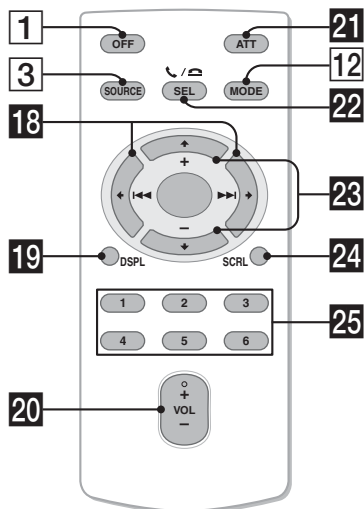

### 24 SCRL (scroll) button

To scroll the display item.

### 25 Number buttons

To receive stored stations (press); store stations (press and hold).

#### Note

If the unit is turned off and the display disappears, it cannot be operated with the card remote commander unless (SOURCE) on the unit is pressed, or a disc is inserted to activate the unit first.

The following buttons on the card remote commander have also different buttons/functions from the unit. Remove the insulation film before use (page 8).

### 18 ← (I-◀)/→ (▶I) buttons

To control radio/CD/Bluetooth audio, the same as (SEEK) -/+ on the unit. Setup, sound setting, etc., can be operated by ← →.

### 19 DSPL (display) button page 13

To change display items.

### 20 VOL (volume) +/- button

To adjust volume.

### 21 ATT (attenuate) button

To attenuate the sound. To cancel, press again.

### 22 SEL (select)/ (handsfree) button

The same as the select button on the unit.

### 23 ↑ (+)/↓ (-) buttons

To control CD, the same as (1)/(2) (ALBUM -/+) on the unit.

Setup, sound setting, etc., can be operated by ↑ ↓.

## Radio

### Storing and receiving stations

#### Caution

When tuning in stations while driving, use Best Tuning Memory (BTM) to prevent an accident.

#### Storing automatically — BTM

- 1 Press **(SOURCE)** repeatedly until “TUNER” appears.

To change the band, press **(MODE)** repeatedly. You can select from FM1, FM2, FM3, AM1 or AM2.

- 2 Press and hold **(BTM)** until “BTM” flashes.

The unit stores stations in order of frequency on the number buttons.

A beep sounds when the setting is stored.

#### Storing manually

- 1 While receiving the station that you want to store, press and hold a number button (**(1)** to **(6)**) until “MEM” appears.

#### Note

If you try to store another station on the same number button, the previously stored station will be replaced.

#### Receiving the stored stations

- 1 Select the band, then press a number button (**(1)** to **(6)**).

#### Tuning automatically

- 1 Select the band, then press **(SEEK) +/-** to search for the station.

Scanning stops when the unit receives a station. Repeat this procedure until the desired station is received.

#### Tip

If you know the frequency of the station you want to listen to, press and hold **(SEEK) +/-** to locate the approximate frequency, then press **(SEEK) +/-** repeatedly to fine adjust to the desired frequency (manual tuning).

## CD

### Display items

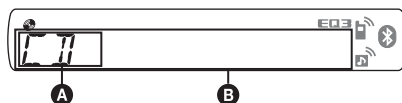

- A** Source
- B** Track name\*1, Disc/artist name\*1, Artist name\*1, Album number\*2, Album name\*1, Track number/Elapsed playing time, Clock

\*1 The information of a CD TEXT, MP3/WMA is displayed.

\*2 Album number is displayed only when the album is changed.

To change display items **B**, press **(DSPL)**.

#### Tip

Displayed items will differ depending on the disc type, recording format and settings. For details on MP3/WMA, see page 21.

#### Repeat and shuffle play

- 1 During playback, press **(3) (REP)** or **(4) (SHUF)** repeatedly until the desired setting appears.

Select	To play
<b>(3) TRACK</b>	track repeatedly.
<b>(4) ALBUM*</b>	album repeatedly.
<b>SHUF ALBUM*</b>	album in random order.
<b>SHUF DISC</b>	disc in random order.

\* When an MP3/WMA is played.

To return to normal play mode, select “**(3) OFF**” or “**SHUF OFF**.”

# Bluetooth function

## Bluetooth operations

To use the Bluetooth function, the following procedure is necessary.

### 1 Pairing

When connecting Bluetooth devices for the first time, mutual registration is required. This is called "pairing." This registration (pairing) is required only for the first time, as this unit and the other devices will recognize each other automatically from the next time. You can pair up to 8 devices. (Depending on the device, you may need to input a passcode for each connection.)

### 2 Connection

To use the device after pairing is made, start the connection. Sometimes pairing allows to connect automatically.

### 3 Handsfree calling/Music streaming

You can talk handsfree and listen to music when the connection is made.

### Support site

<http://esupport.sony.com>  
<http://www.xplodsony.com/>

## Pairing

First, register ("pair") a Bluetooth device (cellular phone, etc.) and this unit with each other. You can pair up to 8 devices. Once pairing is established, there is no need for pairing again.

### 1 Place the Bluetooth device within 1 m (3 ft) of this unit.

### 2 Press and hold **[BT]** until "Ⓜ" flashes (about 5 seconds).

The unit enters pairing standby mode.

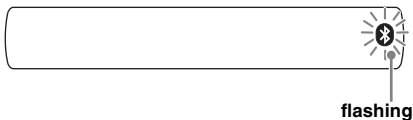

### 3 Set the Bluetooth device to search for this unit.

A list of detected devices appears in the display of the device to be connected. This unit is displayed as "XPLOD" on the device to be connected.

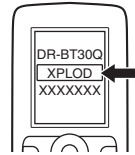

### 4 If Passcode\* input is required on the display of the device to be connected, input "0000."

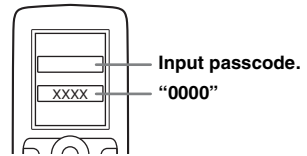

This unit and the Bluetooth device memorize each other's information, and when pairing is made, the unit is ready for connection to the device.



"Ⓜ" flashes and then stays lit after pairing is complete.

### 5 Set the Bluetooth device to connect to this unit.

"☎" or "☎" appears when the connection is made.

\* Passcode may be called "passkey," "PIN code," "PIN number" or "Password," etc., depending on the device.

#### Note

Pairing standby mode is not released until the connection is made.

## About Bluetooth icons

The following icons are used by this unit.

	lit:	Bluetooth signal on
	flashing:	Pairing standby mode
	off:	Bluetooth signal off
	lit:	Connection successful
	flashing:	Connecting
	off:	No connection
	lit:	Connection successful
	flashing:	Connecting
	off:	No connection

## Connection

If pairing has already been achieved, start operation from here.

### To switch the Bluetooth signal output of this unit to on

To use the Bluetooth function, switch the Bluetooth signal output of this unit to on.

- 1 Press and hold **(BT)** until “” lights (about 3 seconds).

Bluetooth signal is switched to on.





### Connecting a cellular phone

- 1 Be sure that both this unit and the cellular phone are switched to Bluetooth signal on.
- 2 Connect to this unit using the cellular phone.

“” appears when the connection is made.



### Connecting the last-connected cellular phone from this unit

- 1 Be sure that both this unit and the cellular phone are switched to Bluetooth signal on.
- 2 Press **(SOURCE)** repeatedly until “BT PHONE” appears.
- 3 Press  (handsfree).  
“” flashes while the connection is being made. And then “” stays lit when the connection is made.

#### Note

While streaming Bluetooth audio, you cannot connect from this unit to the cellular phone. Connect from the cellular phone to this unit instead. A connecting noise may be heard over playback sound.

#### Tip



With Bluetooth signal on: when the ignition is switched to on, this unit reconnects automatically to the last-connected cellular phone. But automatic connection also depends on the cellular phone's specification. If this unit does not reconnect automatically, connect manually.

### Connecting an audio device

- 1 Be sure that both this unit and the audio device are switched to Bluetooth signal on.
- 2 Connect to this unit using the audio device.  
“” appears when the connection is made.



### Connecting the last-connected audio device from this unit

- 1 Be sure that both this unit and the audio device are switched to Bluetooth signal on.
- 2 Press **(SOURCE)** repeatedly until “BT AUDIO” appears.
- 3 Press **(6)**.  
“” flashes while the connection is being made. And then “” stays lit when the connection is made.

## Handsfree calling

Check that the unit and cellular phone are connected beforehand.

### Receiving calls

When receiving a call, a ring tone is output from your car speakers.

- 1 Press  (handsfree) when a call is received with a ring tone.  
The phone call starts.

### To end a call

Press  (handsfree) again, or **(OFF)**.

To reject an incoming call, press and hold  (handsfree) for 2 seconds.

### Mic Gain adjustment

You can switch between two volume levels (“LOW” or “HI”) to set a suitable level for the other party during a call.

- 1 Press **(5)** during a call.  
The item changes as follows:

MIC-LOW ↔ MIC-HI

#### Note

The microphone of this unit is located on the rear of the front panel (page 11). Do not cover the microphone with tape, etc.

---

## Making calls

In the case of making calls from this unit, redial is used.

**1 Press** **(SOURCE)** repeatedly until **“BT PHONE”** appears.

**2 Press and hold** **(handsfree)** for **3 seconds or more**.

The phone call starts.

### To end a call

Press **(handsfree)** again, or **(OFF)**.

To call another phone, use your cellular phone, and then transfer the call.

For call transfer details, check the following.

---

## Call transfer

In order to activate/deactivate the appropriate device (this unit/cellular phone), check the following.

**1 Press and hold** **(handsfree)** or use **your cellular phone**.

For details on cellular phone operation, refer to your cellular phone manual.

### Note

*Depending on the cellular phone, handsfree connection may be cut off when call transfer is attempted.*

---

## Voice Dial Activation

You can activate voice dialing with a cellular phone connected to this unit by saying the voice tag stored on the cellular phone, then make a call.

**1 Press** **(SOURCE)** repeatedly until **“BT PHONE”** appears.

**2 Press** **(handsfree)**.

The cellular phone enters voice dialing mode.

**3 Say the voice tag stored on the cellular phone.**

Your voice is recognized, and the call is made.

### Notes

- Check that unit and cellular phone are connected beforehand.
- Store a voice tag on your cellular phone beforehand.
- If you activate voice dialing with a cellular phone connected to this unit, this function may not always work in some cases.
- Noises such as the engine running may interfere with sound recognition. In order to improve recognition, operate under conditions where noise is minimized.
- Voice dialing may not work in some situations, depending on the effectiveness of the cellular phone's recognition function. For details, see the support site (page 25).

### Tips

- Speak in the same way as you did when you stored the voice tag.
- Store a voice tag while seated in the car, via this unit with **“BT PHONE”** source selected.

---

## Music streaming

### Listening to music from an audio device

You can listen to music of an audio device on this unit if the audio device supports A2DP (Advanced Audio Distribution Profile) of Bluetooth technology.

**1 Turn down the volume on this unit.**

**2 Press** **(SOURCE)** repeatedly until **“BT AUDIO”** appears.

**3 Operate the audio device to start playback.**

**4 Adjust the volume on this unit.**

### Adjusting the volume level

The volume level is adjustable for any difference between the unit and the Bluetooth audio device.

**1 Start playback of the Bluetooth audio device at a moderate volume.**

**2 Set your usual listening volume on the unit.**

**3 Press the select button repeatedly until “BTA” appears, and rotate the volume control dial to adjust the input level (–8 dB to +18 dB).**



## Operating an audio device with this unit

You can perform the following operations on this unit if the audio device supports AVRCP (Audio Video Remote Control Profile) of Bluetooth technology. (The operation differs depending on the audio device.)

To	Press
Play	(⏸) (PAUSE)* on this unit.
Pause	(⏸) (PAUSE)* on this unit.
Skip tracks	SEEK -/+ (◀▶) [once for each track]

\* Depending on the device, it may be necessary to press twice.

Operations other than the above should be performed on the audio device.

### Notes

- During audio device playback, information such as track number/time, playback status, etc., of a connected audio device is not displayed on this unit.
- Even if the source is changed on this unit, playback of the audio device does not stop.

### Tip

You can connect a cellular phone that supports A2DP (Advanced Audio Distribution Profile) as an audio device and listen to music.

## Deleting registration of all paired devices

- 1 Press (OFF).**  
This unit is turned off.
- 2 If “BT” lights, press and hold (BT) until “BT” turns off.**
- 3 Press and hold the select button.**
- 4 Press the select button repeatedly until “BT INIT” appears.**
- 5 Press (SEEK) +.**  
Initializing starts.  
It takes 3 seconds to cancel all registration.  
Do not turn off the power while “INITIAL” is flashing.

## Other functions

### Changing the sound settings

#### Adjusting the sound characteristics

- 1 Press the select button repeatedly until the desired item appears.**
- 2 Rotate the control dial to adjust the selected item.**  
After 5 seconds, the setting is complete and the display returns to normal play/reception mode.

The following items can be set (follow the page reference for details):

#### EQ3

Selects an equalizer curve from 7 music types.

**LOW**\*1, **MID**\*1, **HI**\*1 (page 18)

#### BAL (Balance)

Adjusts the sound balance between the left and right speakers.

#### FAD (Fader)

Adjusts the relative level between the front and rear speakers.

#### SUB\*2 (Subwoofer volume)

Adjusts the subwoofer volume.

(“ATT” is the lowest setting.)

#### AUX\*3 (AUX level)

Adjusts the volume level for each connected auxiliary equipment: “+18 dB” – “0 dB” – “-8 dB.”

This setting negates the need to adjust the volume level between sources.

#### BTA\*4 (BT-Audio level)

Adjusts the volume level for each connected Bluetooth audio device. This setting negates the need to adjust the volume level between sources (page 16).

Adjustable level: “+18 dB” – “0 dB” – “-8 dB”

\*1 When EQ3 is activated.

\*2 When the audio output is set to “SUB-OUT” (page 18).

\*3 When AUX source is activated.

\*4 When Bluetooth audio source is activated (page 16).

---

## Customizing the equalizer curve — EQ3

“CUSTOM” of EQ3 allows you to make your own equalizer settings.

- 1 Select a source, then press the select button repeatedly to select “EQ3.”
- 2 Rotate the control dial to select “CUSTOM.”
- 3 Press the select button repeatedly until “LOW,” “MID” or “HI” appears.
- 4 Rotate the control dial to adjust the selected item.

The volume level is adjustable in 1 dB steps, from -10 dB to +10 dB.

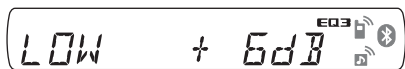

Repeat steps 3 and 4 to adjust the equalizer curve.

To restore the factory-set equalizer curve, press and hold the select button before the setting is complete.

After 5 seconds, the setting is complete and the display returns to normal play/reception mode.

### Tip

Other equalizer types are also adjustable.

---

## Adjusting setup items — SET

- 1 Press and hold the select button. The setup display appears.
- 2 Press the select button repeatedly until the desired item appears.
- 3 Rotate the control dial to select the setting (example “ON” or “OFF”).
- 4 Press and hold the select button. The setup is complete and the display returns to normal play/reception mode.

### Note

Displayed items will differ, depending on the source and setting.

The following items can be set (follow the page reference for details):

---

**CLOCK-ADJ** (Clock Adjust) (page 8)

### BEEP

Activates the beep sound: “ON,” “OFF.”

### AUX-A\*1 (AUX Audio)

Activates the AUX source display: “ON,” “OFF” (page 19).

---

---

### A.OFF

Shuts off automatically after a desired time when the unit is turned off: “NO,” “30S (seconds),” “30M (minutes),” “60M (minutes).”

### SUB/REAR\*1

Switches the audio output: “SUB-OUT” (subwoofer), “REAR-OUT” (power amplifier).

### DEMO (Demonstration)

Activates the demonstration: “ON,” “OFF.”

### DIM (Dimmer)

Changes the display brightness: “ON,” “OFF.”

### A.SCRL (Auto Scroll)

Scrolls long items automatically: “ON,” “OFF.”

### LOCAL (Local Seek Mode)

- “ON”: to only tune into stations with stronger signals.
- “OFF”: to tune normal reception.

### MONO\*2 (Monaural Mode)

Selects monaural reception mode to improve poor FM reception: “ON,” “OFF.”

### LPF\*3 (Low Pass Filter)

Selects the subwoofer cut-off frequency: “OFF,” “80Hz,” “100Hz,” “120Hz,” “140Hz,” “160Hz.”

### LPF NORM/REV\*3 (Low Pass Filter Normal/Reverse)

Selects the phase when the LPF is on: “NORM,” “REV.”

### HPF (High Pass Filter)

Selects the front/rear speaker cut-off frequency: “OFF,” “80Hz,” “100Hz,” “120Hz,” “140Hz,” “160Hz.”

### LOUD (Loudness)

Reinforces bass and treble for clear sound at low volume levels: “ON,” “OFF.”

### BTM (page 13)

### BT INIT\*1 (page 17)

\*1 When the unit is turned off.

\*2 When FM is received.

\*3 When the audio output is set to “SUB-OUT.”

## Using optional equipment

### Auxiliary audio equipment

By connecting an optional portable audio device to the AUX input jack (stereo mini jack) on the unit and then simply selecting the source, you can listen on your car speakers. The volume level is adjustable for any difference between the unit and the portable audio device. Follow the procedure below:

### Connecting the portable audio device

- 1 Turn off the portable audio device.
- 2 Turn down the volume on the unit.
- 3 Connect to the unit.

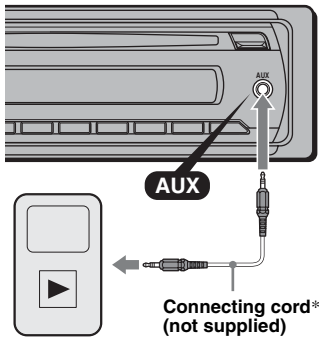

\* Be sure to use a straight type plug.

### Adjust the volume level

Be sure to adjust the volume for each connected audio device before playback.

- 1 Turn down the volume on the unit.
- 2 Press **(SOURCE)** repeatedly until “AUX” appears.  
“AUX FRONT IN” appears.
- 3 Start playback of the portable audio device at a moderate volume.
- 4 Set your usual listening volume on the unit.
- 5 Adjust the input level (page 17).

## CD changer

### Selecting the changer

- 1 Press **(SOURCE)** repeatedly until “CD” appears.
- 2 Press **(MODE)** repeatedly until the desired changer appears.

Unit number Disc number

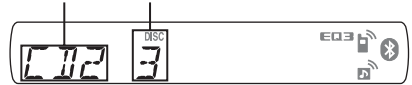

Playback starts.

### Skipping albums and discs

- 1 During playback, press **(1)/(2)** (ALBUM -/+).

To skip	Press <b>(1)/(2)</b> (ALBUM -/+)
album	and release (hold for a moment).
album continuously	within 2 seconds of first releasing.
discs	repeatedly.
discs continuously	then, press again within 2 seconds and hold.

### Repeat and shuffle play

- 1 During playback, press **(3)** (REP) or **(4)** (SHUF) repeatedly until the desired setting appears.

Select	To play
<b>DISC</b>	disc repeatedly.
<b>SHUF CHANGER</b>	tracks in the changer in random order.
<b>SHUF ALL</b>	tracks in all units in random order.

To return to normal play mode, select “**OFF**” or “**SHUF OFF**”

## Rotary commander RM-X4S

### Attaching the label

Attach the indication label depending on how you mount the rotary commander.

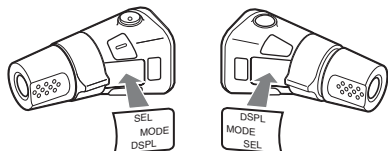

### Location of controls

The corresponding buttons on the rotary commander control the same functions as those on this unit.

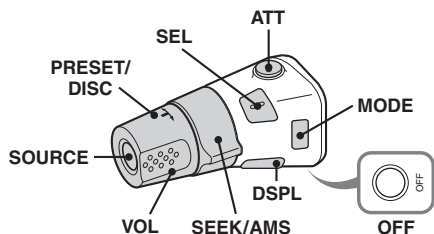

The following controls on the rotary commander require a different operation from the unit.

- **ATT (attenuate) button**  
To attenuate the sound. To cancel, press again.
- **SEL (select) button**  
The same as the select button on the unit.
- **PRESET/DISC control**  
**CD:** The same as (1)/(2) (ALBUM -/+) on the unit (push in and rotate).  
**Radio:** To receive stored stations (push in and rotate).
- **VOL (volume) control**  
The same as the control dial on the unit (rotate).
- **SEEK/AMS control**  
The same as (SEEK) +/- on the unit (rotate, or rotate and hold).
- **DSPL (display) button**  
To change display items.

### Changing the operative direction

The operative direction of the controls is factory-set as shown below.



If you need to mount the rotary commander on the right hand side of the steering column, you can reverse the operative direction.

- 1 While pushing the VOL control, press and hold (SEL).

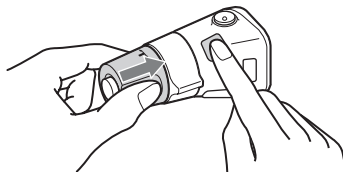

## Additional Information

### Precautions

- Cool off the unit beforehand if your car has been parked in direct sunlight.
- Power antenna (aerial) extends automatically.

### Moisture condensation

Should moisture condensation occur inside the unit, remove the disc and wait for about an hour for it to dry out; otherwise the unit will not operate properly.

### To maintain high sound quality

Do not splash liquid onto the unit or discs.

### Notes on discs

- Do not expose discs to direct sunlight or heat sources such as hot air ducts, nor leave it in a car parked in direct sunlight.
- Before playing, wipe the discs with a cleaning cloth from the center out. Do not use solvents such as benzine, thinner, commercially available cleaners.
- This unit is designed to playback discs that conform to the Compact Disc (CD) standard. DualDiscs and some of the music discs encoded with copyright protection technologies do not conform to the Compact Disc (CD) standard, therefore, these discs may not be playable by this unit.
- **Discs that this unit CANNOT play**
  - Discs with labels, stickers, or sticky tape or paper attached. Doing so may cause a malfunction, or may ruin the disc.
  - Discs with non-standard shapes (e.g., heart, square, star). Attempting to do so may damage the unit.
  - 8 cm (3 1/4 in) discs.



### Notes on CD-R/CD-RW discs

- The maximum number of: (CD-R/CD-RW only)
  - folders (albums): 150 (including root folder)
  - files (tracks) and folders: 300 (may less than 300 if folder/file names contain many characters)
  - displayable characters for a folder/file name: 32 (Joliet)/64 (Romeo)
- If the multi-session disc begins with a CD-DA session, it is recognized as a CD-DA disc, and other sessions are not played back.
- **Discs that this unit CANNOT play**
  - CD-R/CD-RW of poor recording quality.
  - CD-R/CD-RW recorded with an incompatible recording device.
  - CD-R/CD-RW which is finalized incorrectly.

- CD-R/CD-RW other than those recorded in music CD format or MP3 format conforming to ISO9660 Level 1/Level 2, Joliet/Romeo or multi-session.

### Playback order of MP3/WMA files

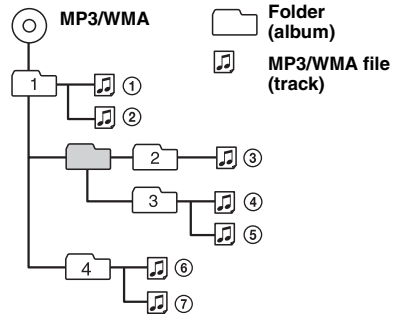

### About MP3 files

- MP3, which stands for MPEG-1 Audio Layer-3, is a music file compression format standard. It compresses audio CD data to approximately 1/10 of its original size.
- ID3 tag versions 1.0, 1.1, 2.2, 2.3 and 2.4 apply to MP3 only. ID3 tag is 15/30 characters (1.0 and 1.1), or 63/126 characters (2.2, 2.3 and 2.4).
- When naming an MP3 file, be sure to add the file extension “.mp3” to the file name.
- During playback or fast-forward/reverse of a VBR (Variable Bit Rate) MP3 file, elapsed playing time may not display accurately.

#### Note

If you play a high-bit-rate MP3, such as 320 kbps, sound may be intermittent.

### About WMA files

- WMA, which stands for Windows Media Audio, is a music file compression format standard. It compresses audio CD data to approximately 1/22\* of its original size.
- WMA tag is 63 characters.
- When naming a WMA file, be sure to add the file extension “.wma” to the file name.
- During playback or fast-forward/reverse of a VBR (Variable Bit Rate) WMA file, elapsed playing time may not display accurately.

\* only for 64 kbps

#### Note

Playback of the following WMA files is not supported.

- lossless compression
- copyright-protected

---

## About Bluetooth function

### What is Bluetooth technology?

- Bluetooth wireless technology is a short-range wireless technology that enables wireless data communication between digital devices, such as a cellular phone and a headset. Bluetooth wireless technology operates within a range of about 10 m (about 33 feet). Connecting two devices is common, but some devices can be connected to multiple devices at the same time.
- You do not need to use a cable for connection since Bluetooth technology is a wireless technology, neither is it necessary for the devices to face one another, such is the case with infrared technology. For example, you can use such a device in a bag or pocket.
- Bluetooth technology is an international standard supported by millions of companies all over the world, and employed by various companies worldwide.

### Bluetooth communication

- Bluetooth wireless technology operates within a range of about 10 m. Maximum communication range may vary depending on obstacles (person, metal, wall, etc.) or electromagnetic environment.
- The following conditions may affect the sensitivity of Bluetooth communication.
  - There is an obstacle such as a person, metal, or wall between this unit and Bluetooth device.
  - A device using 2.4 GHz frequency, such as a wireless LAN device, cordless telephone, or microwave oven, is in use near this unit.
- Because Bluetooth devices and wireless LAN (IEEE802.11b/g) use the same frequency, microwave interference may occur and result in communication speed deterioration, noise, or invalid connection if this unit is used near a wireless LAN device. In such as case, perform the following.
  - Use this unit at least 10 m away from the wireless LAN device.
  - If this unit is used within 10 m of a wireless LAN device, turn off the wireless LAN device.
  - Install this unit and Bluetooth device as near to each other as possible.
- Microwaves emitting from a Bluetooth device may affect the operation of electronic medical devices. Turn off this unit and other Bluetooth devices in the following locations, as it may cause an accident.
  - where inflammable gas is present, in a hospital, train, airplane, or petrol station
  - near automatic doors or a fire alarm
- This unit supports security capabilities that comply with the Bluetooth standard to provide a secure connection when the Bluetooth wireless technology is used, but security may not be enough depending on the setting. Be careful when communicating using Bluetooth wireless technology.

- We do not take any responsibility for the leakage of information during Bluetooth communication.
- Connection with all Bluetooth devices cannot be guaranteed.
  - A device featuring Bluetooth function is required to conform to the Bluetooth standard specified by Bluetooth SIG, and be authenticated.
  - Even if the connected device conforms to the above mentioned Bluetooth standard, some devices may not be connected or work correctly, depending on the features or specifications of the device.
  - While talking on the phone hands free, noise may occur, depending on the device or communication environment.
- Depending on the device to be connected, it may require some time to start communication.

### Others

- Using the Bluetooth device may not function on cellular phones, depending on radio wave conditions and location where the equipment is being used.
- If you experience discomfort after using the Bluetooth device, stop using the Bluetooth device immediately. Should any problem persist, consult your nearest Sony dealer.

If you have any questions or problems concerning your unit that are not covered in this manual, consult your nearest Sony dealer.

## Maintenance

### Replacing the lithium battery of the card remote commander

Under normal conditions, the battery will last approximately 1 year. (The service life may be shorter, depending on the conditions of use.)

When the battery becomes weak, the range of the card remote commander becomes shorter. Replace the battery with a new CR2025 lithium battery. Use of any other battery may present a risk of fire or explosion.

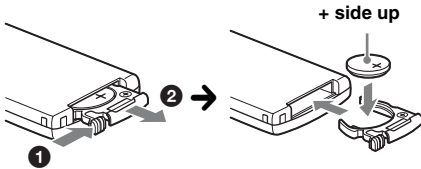

#### Notes on the lithium battery

- Keep the lithium battery out of the reach of children. Should the battery be swallowed, immediately consult a doctor.
- Wipe the battery with a dry cloth to assure a good contact.
- Be sure to observe the correct polarity when installing the battery.
- Do not hold the battery with metallic tweezers, otherwise a short-circuit may occur.

#### WARNING

Battery may explode if mistreated.  
Do not recharge, disassemble, or dispose of in fire.

### Fuse replacement

When replacing the fuse, be sure to use one matching the amperage rating stated on the original fuse. If the fuse blows, check the power connection and replace the fuse. If the fuse blows again after replacement, there may be an internal malfunction. In such a case, consult your nearest Sony dealer.

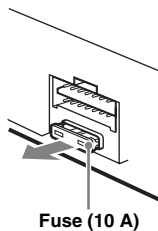

### Cleaning the connectors

The unit may not function properly if the connectors between the unit and the front panel are not clean. In order to prevent this, detach the front panel (page 8) and clean the connectors with a cotton swab. Do not apply too much force. Otherwise, the connectors may be damaged.

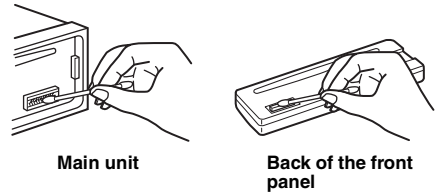

#### Notes

- For safety, turn off the ignition before cleaning the connectors, and remove the key from the ignition switch.
- Never touch the connectors directly with your fingers or with any metal device.

## Removing the unit

### 1 Remove the protection collar.

- 1 Detach the front panel (page 8).
- 2 Pinch both edges of the protection collar, then pull it out.

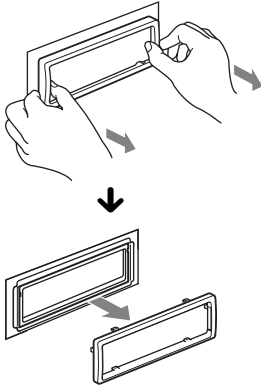

### 2 Remove the unit.

- 1 Insert both release keys simultaneously until they click.

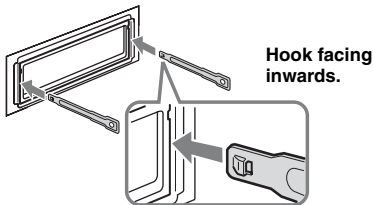

- 2 Pull the release keys to unseat the unit.

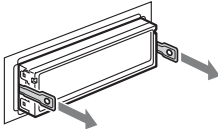

- 3 Slide the unit out of the mounting.

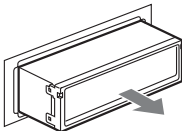

## Specifications

### AUDIO POWER SPECIFICATIONS



CEA2006 Standard  
Power Output: 17 Watts RMS  $\times$  4 at  
4 Ohms < 1% THD+N  
SN Ratio: 82 dBA  
(reference: 1 Watt into 4 Ohms)

### CD Player section

**Signal-to-noise ratio:** 120 dB  
**Frequency response:** 10 – 20,000 Hz  
**Wow and flutter:** Below measurable limit

### Tuner section

#### FM

**Tuning range:** 87.5 – 107.9 MHz  
**Antenna (aerial) terminal:**  
External antenna (aerial) connector  
**Intermediate frequency:** 150 kHz  
**Usable sensitivity:** 10 dBf  
**Selectivity:** 75 dB at 400 kHz  
**Signal-to-noise ratio:** 70 dB (mono)  
**Separation:** 40 dB at 1 kHz  
**Frequency response:** 20 – 15,000 Hz

#### AM

**Tuning range:** 530 – 1,710 kHz  
**Antenna (aerial) terminal:**  
External antenna (aerial) connector  
**Intermediate frequency:** 25 kHz  
**Sensitivity:** 26  $\mu$ V

### Wireless Communication

#### Communication System:

Bluetooth Standard version 2.0

#### Output:

Bluetooth Standard Power Class 2 (Max. +4 dBm)

#### Maximum communication range:

Line of sight approx. 10 m (33 ft)\*1

#### Frequency band:

2.4 GHz band (2.4000 – 2.4835 GHz)

#### Modulation method: FHSS

#### Compatible Bluetooth Profiles\*2:

A2DP (Advanced Audio Distribution Profile)  
AVRCP (Audio Video Remote Control Profile)  
HFP (Handsfree Profile) 1.5  
HSP (Headset Profile)

\*1 The actual range will vary depending on factors such as obstacles between devices, magnetic fields around a microwave oven, static electricity, reception sensitivity, antenna's performance, operating system, software application, etc.

\*2 Bluetooth standard profiles indicate the purpose of Bluetooth communication between devices.



## Power amplifier section

**Output:** Speaker outputs (sure seal connectors)

**Speaker impedance:** 4 – 8 ohms

**Maximum power output:** 52 W × 4 (at 4 ohms)

## General

### Outputs:

- Audio outputs terminal (front, sub/rear switchable)
- Subwoofer output terminal (mono)
- Power antenna (aerial) relay control terminal
- Power amplifier control terminal

### Inputs:

- Remote controller input terminal
- Antenna (aerial) input terminal
- Telephone ATT control terminal
- BUS control input terminal
- BUS audio input terminal
- AUX input jack (stereo mini jack)

### Tone controls:

- Low: ±10 dB at 60 Hz (XPLOD)
- Mid: ±10 dB at 1 kHz (XPLOD)
- High: ±10 dB at 10 kHz (XPLOD)

**Power requirements:** 12 V DC car battery (negative ground (earth))

**Dimensions:** Approx. 178 × 50 × 179 mm (7 1/8 × 2 × 7 1/8 in) (w/h/d)

**Mounting dimensions:** Approx. 182 × 53 × 162 mm (7 1/4 × 2 1/8 × 6 1/2 in) (w/h/d)

**Mass:** Approx. 1.2 kg (2 lb 11 oz)

### Supplied accessories:

- Card remote commander: RM-X304
- Parts for installation and connections (1 set)

### Optional accessories/equipment:

- Rotary commander: RM-X4S
- BUS cable (supplied with an RCA pin cord): RC-61 (1 m), RC-62 (2 m)
- CD changer (10 discs): CDX-757MX
- CD changer (6 discs): CDX-T69
- Source selector: XA-C40
- AUX-IN selector: XA-300
- Interface adaptor for iPod: XA-120IP
- HD Radio™ tuner: XT-100HD

Your dealer may not handle some of the above listed accessories. Please ask the dealer for detailed information.

*Design and specifications are subject to change without notice.*



- Halogenated flame retardants are not used in the certain printed wiring boards.
- Halogenated flame retardants are not used in cabinets.
- Packaging cushions are made from paper.

## Troubleshooting

The following checklist will help you remedy problems you may encounter with your unit. Before going through the checklist below, check the connection and operating procedures.

If the problem is not solved, visit the following support site.

### Support site

<http://esupport.sony.com>  
<http://www.xplodsony.com/>

## General

### No power is being supplied to the unit.

- Check the connection or fuse.
- If the unit is turned off and the display disappears, it cannot be operated with the remote commander.  
→ Turn on the unit.

### The power antenna (aerial) does not extend.

The power antenna (aerial) does not have a relay box.

### No sound.

- The ATT function is activated, or the Telephone ATT function (when the interface cable of a car telephone is connected to the ATT lead) is activated.
- The position of the fader control “FAD” is not set for a 2-speaker system.
- The Bluetooth audio device is in pause.  
→ Cancel pause.

### No beep sound.

- The beep sound is canceled (page 18).
- An optional power amplifier is connected and you are not using the built-in amplifier.

### The contents of the memory have been erased.

- The RESET button has been pressed.  
→ Store again into the memory.
- The power supply lead or battery has been disconnected or it is not connected properly.

### Stored stations and correct time are erased.

### The fuse has blown.

### Makes noise when the position of the ignition is switched.

The leads are not matched correctly with the car's accessory power connector.

### During playback or reception, demonstration mode starts.

If no operation is performed for 5 minutes with “DEMO-ON” set, demonstration mode starts.  
→ Set “DEMO-OFF” (page 18).

continue to next page →

---

**The display disappears from/does not appear in the display window.**

- The dimmer is set "DIM-ON" (page 18).
- The display disappears if you press and hold (OFF).  
→ Press and hold (OFF) on the unit until the display appears.
- The connectors are dirty (page 23).

---

**The Auto Off function does not operate.**

The unit is turned on. The Auto Off function activates after turning off the unit.

→ Turn off the unit.

---

---

**CD playback**

---

**The disc cannot be loaded.**

- Another disc is already loaded.
- The disc has been forcibly inserted upside down or in the wrong way.

---

**The disc does not playback.**

- Defective or dirty disc.
- The CD-Rs/CD-RWs are not for audio use (page 21).

---

**MP3/WMA files cannot be played back.**

The disc is incompatible with the MP3/WMA format and version (page 21).

---

**MP3/WMA files take longer to play back than others.**

- The following discs take a longer time to start playback.
- a disc recorded with a complicated tree structure.
  - a disc recorded in Multi Session.
  - a disc to which data can be added.

---

**The display items do not scroll.**

- For discs with very many characters, those may not scroll.
- "A.SCRL" is set to "OFF".  
→ Set "A.SCRL-ON" (page 18).  
→ Press and hold (DSP/L) (SCRL).

---

**The sound skips.**

- Installation is not correct.  
→ Install the unit at an angle of less than 45° in a sturdy part of the car.
- Defective or dirty disc.

---

**The operation buttons do not function.**

---

**The disc will not eject.**

Press the RESET button (page 7).

---

---

**Radio reception**

---

**The stations cannot be received.**

---

**The sound is hampered by noises.**

- The connection is not correct.  
→ Connect a power antenna (aerial) control lead (blue) or accessory power supply lead (red) to the power supply lead of a car's antenna (aerial) booster (only when your car has built-in FM/AM antenna (aerial) in the rear/side glass).  
→ Check the connection of the car antenna (aerial).  
→ If the auto antenna (aerial) will not go up, check the connection of the power antenna (aerial) control lead.
- 

---

**Preset tuning is not possible.**

- Store the correct frequency in the memory.
- The broadcast signal is too weak.

---

**Automatic tuning is not possible.**

- Setting of the local seek mode is not correct.  
→ Tuning stops too frequently:  
Set "LOCAL-ON" (page 18).  
→ Tuning does not stop at a station:  
Set "MONO-ON" (page 18).
  - The broadcast signal is too weak.  
→ Perform manual tuning.
- 

---

**During FM reception, the "ST" indication flashes.**

- Tune in the frequency accurately.
- The broadcast signal is too weak.  
→ Set "MONO-ON" (page 18).

---

**An FM program broadcast in stereo is heard in monaural.**

The unit is in monaural reception mode.

→ Set "MONO-OFF" (page 18).

---

---

**Bluetooth function**

---

**The connecting device cannot detect this unit.**

- Before the pairing is made, set this unit to pairing standby mode.
- While connected to a Bluetooth device, this unit cannot be detected from another device. Disconnect the current connection and search for this unit from another device.
- When the device pairing is made, set the Bluetooth signal output to on (page 15).

---

**Connection is not possible.**

- Connect to this unit from a Bluetooth device or vice versa. The connection is controlled from one side (this unit or Bluetooth device), but not both.
- Check the pairing and connection procedures in the manual of the other device, etc., and perform the operation again.

---

**The talker's voice volume is low.**

Adjust the volume level.

---

**A call partner says that the volume is too low or high.**

Adjust the volume accordingly using Mic Gain adjustment (page 15).

---

**Echo or noise occurs in phone call conversations.**

- Lower the volume.
- If the ambient noise other than the phone call sound is loud, try reducing this noise.  
E.g.: If a window is open and road noise, etc., is loud, shut the window. If the air conditioner is loud, lower the air conditioner.

---

**The phone is not connected.**

When the Bluetooth audio is played back, the phone is not connected even if you press  (handsfree).

→ Connect from the phone.

---

---

**The phone sound quality is poor.**

Phone sound quality depends on reception conditions of cellular phone.

→ Move your car to a place where you can enhance the cellular phone's signal if the reception is poor.

---

**The volume of the connected audio device is low (high).**

Volume level will differ depending on the audio device.

→ Adjust the volume of the connected audio device or this unit.

---

**The sound skips during playback of a Bluetooth audio device.**

- Reduce the distance between the unit and the Bluetooth audio device.
  - If the Bluetooth audio device is stored in a case which interrupts the signal, remove the audio device from the case while using.
  - Several Bluetooth devices or other devices which emit radio waves are used nearby.
    - Turn off the other devices.
    - Reduce the distance from the other devices.
  - The playback sound stops momentarily when the connection between this unit and the cellular phone is being made. This is not a malfunction.
- 

**The connected Bluetooth audio device cannot be controlled.**

Check that the connected Bluetooth audio device supports AVRCP.

---

**Some functions do not work.**

Check if the connecting device supports the functions in question.

---

**A call is answered unintentionally.**

The connecting phone is set to answer a call automatically.

---

**No sound is output from the car speakers during handsfree call.**

If the sound is output from the cellular phone, set the cellular phone to output the sound from the car speakers.

---

**“OFF BT” appears when initializing.**

Press and hold (BT) until “OFF BT” turns off. Then initialize again (page 17).

---

---

**Error displays/Messages**

---

**ERROR\*1**

- The disc is dirty or inserted upside down.\*2
    - Clean or insert the disc correctly.
  - A blank disc has been inserted.
  - The disc cannot play due to a problem.
    - Insert another disc.
  - Press ▲ to remove the disc.
- 

**FAILURE** (Illuminates until any button is pressed.)

The connection of speakers/amplifiers is incorrect.

→ See the installation guide manual of this model to check the connection.

**FAILURE** (Illuminates for about 1 second.)

When the SAT tuner is connected, storing an SAT radio channel into a preset failed.

→ Be sure to receive the channel that you want to store, then try it again.

---

**LOAD**

The CD changer is loading the disc.

→ Wait until loading is complete.

---

**L. SEEK +/-**

The local seek mode is on during automatic tuning.

---

**NO DISC**

The disc is not inserted in the CD changer.

→ Insert discs in the CD changer.

---

**NO MAG**

The disc magazine is not inserted in the CD changer.

→ Insert the disc magazine in the CD changer.

---

**NO MUSIC**

The disc does not contain a music file.

→ Insert a music CD in this unit or an MP3 playable CD changer.

---

**NO NAME**

A disc/album/artist/track name is not written in the track.

---

**OFFSET**

There may be an internal malfunction.

→ Check the connection. If the error indication remains on in the display, consult your nearest Sony dealer.

---

**READ**

The unit is reading all track and album information on the disc.

→ Wait until reading is complete and playback starts automatically. Depending on the disc structure, it may take more than a minute.

---

**RESET**

The CD unit or CD changer cannot be operated due to a problem.

→ Press the RESET button (page 7).

---

**“LLLL” or “RRRR”**

During reverse or fast-forward, you have reached the beginning or the end of the disc and you cannot go any further.

---

**“\_”**

The character cannot be displayed with the unit.

---

\*1 If an error occurs during playback of a CD, the disc number of the CD does not appear in the display.

\*2 The disc number of the disc causing the error appears in the display.

---

If these solutions do not help improve the situation, consult your nearest Sony dealer.

If you take the unit to be repaired because of CD playback trouble, bring the disc that was used at the time the problem began.

En ce qui concerne l'installation et les connexions, consulter le manuel d'installation/raccordement fourni.

## Avertissement

### Informations

Cet appareil est conforme à la section 15 de la réglementation FCC ainsi qu'à la RSS-Gen de la réglementation IC. Son utilisation est autorisée seulement aux conditions suivantes : (1) il ne doit pas produire de brouillage et (2) l'utilisateur du dispositif doit être prêt à accepter tout brouillage radioélectrique reçu, même si ce brouillage est susceptible de compromettre le fonctionnement du dispositif.

Vous devez savoir que tout changement ou toute modification non expressément approuvé dans ce mode d'emploi risque d'annuler votre pouvoir d'utiliser cet appareil.

Cet équipement ne doit pas être placé au même endroit ni utilisé avec une autre antenne ou un autre émetteur.

Cet émetteur est conforme aux limitations concernant l'exposition aux radiations établies par la FCC/IC définies dans un environnement non contrôlé ainsi qu'aux directives relatives à l'exposition aux fréquences radio (RF) FCC du supplément C du bulletin OET65 et au règlement RSS-102 relatif à l'exposition aux radiofréquences (RF) IC. Cet équipement présente des niveaux d'énergie RF très bas considérés comme conformes et ne nécessite pas d'évaluation d'exposition maximale admise (MPE). Il est toutefois souhaitable d'installer et d'utiliser l'émetteur à une distance minimale de 20 cm entre l'appareil rayonnant et vous (sans compter les extrémités : mains, poignets, pieds et jambes).

### ATTENTION

L'utilisation d'instruments optiques avec ce produit augmente les risques pour les yeux.

#### **Remarque sur la pile au lithium**

*N'exposez pas la pile à une chaleur excessive comme à la lumière directe du soleil, au feu ou autre.*

La marque *Bluetooth* et les logos appartiennent à Bluetooth SIG, Inc. et sont utilisés sous licence uniquement par Sony Corporation. Les autres marques de commerce et noms de commerce appartiennent à leurs propriétaires respectifs.



Windows Media et le logo Windows sont des marques de commerce ou des marques déposées de Microsoft Corporation aux Etats-Unis et/ou dans d'autres pays.

Licence de la technologie de codage audio MPEG Layer-3 et des brevets obtenue de Fraunhofer IIS et Thomson.

Ce produit est protégé par des droits de propriété intellectuelle de Microsoft Corporation. Toute utilisation ou diffusion de la technologie décrite sortant du cadre de l'utilisation de ce produit est interdite sans licence accordée par Microsoft ou une filiale autorisée de Microsoft.



Le logo « HD Radio Ready » indique que ce produit commande un tuner HD Radio™ Sony (vendu séparément).

Pour obtenir plus d'informations sur le fonctionnement du tuner HD Radio™, veuillez vous reporter au mode d'emploi du tuner HD Radio™.

HD Radio™ et le logo HD Radio Ready sont des marques propriétaires d'iBiquity Digital Corp.



Le logo « SAT Radio Ready » indique que ce produit commande un module tuner radio satellite (vendu

séparément). Consultez votre détaillant agréé Sony le plus proche pour en savoir plus sur le fonctionnement du module tuner radio satellite. « SAT Radio », « SAT Radio Ready », les logos SAT Radio et SAT Radio Ready, ainsi que toutes les marques associées sont des marques de commerce de Sirius Satellite Radio Inc. et de XM Satellite Radio Inc.

**Avertissement si le contact de votre véhicule ne comporte pas de position ACC**

Veillez à activer la fonction arrêt automatique (page 19).

L'appareil s'éteint alors complètement et automatiquement à l'issue d'un délai défini une fois l'appareil mis hors tension, afin d'éviter que la batterie ne se décharge.

Si vous n'activez pas la fonction arrêt automatique, appuyez sur la touche (OFF) et maintenez-la enfoncée jusqu'à ce que l'affichage disparaisse chaque fois que vous coupez le contact.

## Préparation

Disques compatibles avec cet appareil . . . . .	6
À propos de la fonction Bluetooth . . . . .	6
Réinitialisation de l'appareil . . . . .	7
Désactivation du mode DEMO . . . . .	7
Préparation de la mini-télécommande . . . . .	8
Réglage de l'horloge . . . . .	8
Retrait de la façade . . . . .	8
Installation de la façade . . . . .	9

## Emplacement des commandes et opérations de base

Appareil principal . . . . .	10
Mini-télécommande RM-X304 . . . . .	12

## Radio

Mémorisation et réception des stations . . . . .	13
Mémorisation automatique — BTM . . . . .	13
Mémorisation manuelle . . . . .	13
Réception des stations mémorisées . . . . .	13
Syntonisation automatique . . . . .	13

## CD

Rubriques d'affichage . . . . .	14
Lecture répétée et aléatoire . . . . .	14

## Fonction Bluetooth

Opérations Bluetooth . . . . .	14
Pairage . . . . .	14
À propos des icônes Bluetooth . . . . .	15
Connexion . . . . .	15
Pour activer la sortie du signal Bluetooth sur cet appareil . . . . .	15
Connexion d'un téléphone mobile . . . . .	15
Connexion d'un périphérique audio . . . . .	16
Appel en mains libres . . . . .	16
Réception d'appels . . . . .	16
Appels . . . . .	16
Transfert d'appel . . . . .	17
Activation de la composition vocale . . . . .	17
Transmission en continu de musique . . . . .	17
Écoute de musique à partir d'un périphérique audio . . . . .	17
Fonctionnement d'un périphérique audio avec cet appareil . . . . .	17
Suppression de l'enregistrement de tous les périphériques appariés . . . . .	18

## Autres fonctions

Changement des réglages du son . . . . .	18
Réglage des caractéristiques du son . . . . .	18
Personnalisation de la courbe de l'égaliseur — EQ3 . . . . .	19
Réglage des paramètres de configuration — SET . . . . .	19
Utilisation d'un équipement en option . . . . .	20
Appareil audio auxiliaire . . . . .	20
Changeur CD . . . . .	20
Satellite de commande RM-X4S . . . . .	21

## Informations complémentaires

Précautions . . . . .	22
Remarques sur les disques . . . . .	22
Ordre de lecture des fichiers MP3/WMA . . . . .	22
À propos des fichiers MP3 . . . . .	22
À propos des fichiers WMA . . . . .	23
À propos de la fonction Bluetooth . . . . .	23
Entretien . . . . .	24
Démontage de l'appareil . . . . .	25
Caractéristiques techniques . . . . .	25
Dépannage . . . . .	26
Affichage des erreurs et messages . . . . .	28

## Site d'assistance

Si vous avez des questions ou si vous souhaitez consulter les dernières informations d'assistance sur ce produit, visitez le site Web suivant :

<http://esupport.sony.com>  
<http://www.xplodsony.com/>







Fournit des informations sur :

- Les modèles et les fabricants de lecteurs audio numériques compatibles
- Les fichiers MP3/WMA/AAC pris en charge

## Préparation

### Disques compatibles avec cet appareil

Cet appareil peut lire des CD-DA (contenant également des informations CD TEXT) et des CD-R/CD-RW (fichiers MP3/WMA (page 22)).

Type de disque	Symbole indiqué sur le disque
CD-DA	 
MP3 WMA	   

## À propos de la fonction Bluetooth

### Attention

SONY NE PEUT EN AUCUN CAS ÊTRE TENU RESPONSABLE DE TOUT DOMMAGE ACCESSOIRE, DIRECT OU INDIRECT OU DE TOUT AUTRE DOMMAGE, Y COMPRIS, SANS LIMITATION, TOUTE PERTE DE PROFITS, DE REVENU, DE DONNÉES, D'UTILISATION DU PRODUIT OU DE TOUT ÉQUIPEMENT ASSOCIÉ, DE LA DURÉE D'INDISPONIBILITÉ LIÉE À OU DÉCOULANT DE L'UTILISATION DE CE PRODUIT, MATÉRIEL ET/OU LOGICIEL.

### NOTIFICATION IMPORTANTE !

#### Utilisation efficace et en toute sécurité

Les modifications ou changements apportés à cet appareil, qui ne sont pas approuvés expressément par Sony, peuvent annuler le droit d'utilisation de l'appareil.

Veuillez vérifier les exceptions, dues à des exigences ou limitations nationales, relatives aux équipements Bluetooth avant d'utiliser ce produit.

### Conduite

Vérifiez la législation et la réglementation en vigueur concernant l'utilisation des téléphones mobiles et des équipements mains libres dans les endroits où vous circulez.

Soyez toujours très attentif au volant et garez-vous avant d'effectuer ou de répondre à un appel si les conditions de circulation l'exigent.

### Connexion à d'autres périphériques

Avant de connecter cet appareil à un autre périphérique, lisez attentivement son mode d'emploi pour plus de détails concernant les instructions de sécurité.



## Exposition aux fréquences radio

Les signaux RF peuvent perturber des systèmes électroniques automobiles mal installés ou insuffisamment protégés, tels que les systèmes d'injection électronique, les dispositifs d'antiblocage de frein électronique (ABS), les systèmes de contrôle de vitesse électroniques ou les systèmes airbag. Veuillez confier l'installation ou l'entretien de cet appareil au constructeur ou au concessionnaire de votre véhicule. Une installation ou une réparation incorrecte peut être dangereuse et annuler toute garantie qui s'applique à cet appareil. Vérifiez auprès du constructeur de votre véhicule que l'utilisation de votre téléphone mobile ne risque pas d'affecter les systèmes électroniques embarqués.

Vérifiez régulièrement que tous les équipements périphériques sans fil installés dans votre véhicule sont bien montés et fonctionnent correctement.

## Appels d'urgence

Cet appareil mains libres Bluetooth et l'appareil électronique connecté au système mains libres fonctionnent grâce à des signaux radio, des réseaux mobiles et terrestres, ainsi que grâce à des fonctions programmées par l'utilisateur, qui ne peuvent garantir la connexion dans toutes les conditions. Par conséquent, ne vous reposez pas uniquement sur les périphériques électroniques pour vos communications importantes (telles que les urgences médicales).

Rappelez-vous que pour passer ou recevoir des appels, le périphérique mains libres et le périphérique électronique connecté à celui-ci doivent être activés dans une zone de service dans laquelle la puissance des signaux cellulaires est adaptée.

Les appels d'urgence peuvent ne pas être possibles sur tous les téléphones mobiles ou lorsque certains services de réseau ou certaines fonctions du téléphone sont utilisés.

Consultez votre fournisseur de service local pour plus de renseignements.

## Réinitialisation de l'appareil

Avant la première mise en service de l'appareil ou après avoir remplacé la batterie du véhicule ou modifié les raccords, vous devez réinitialiser l'appareil.

Retirez la façade (page 8), puis appuyez sur la touche RESET (page 10) avec un objet pointu comme un stylo à bille.

### Remarque

*Une pression sur la touche RESET remet l'heure à zéro et efface certaines informations mémorisées.*

## Désactivation du mode DEMO

Vous pouvez désactiver l'affichage de démonstration qui apparaît lors de la mise hors tension.

- 1 Appuyez sur la touche de sélection et maintenez-la enfoncée.**  
L'écran de configuration apparaît.
- 2 Appuyez plusieurs fois sur la touche de sélection jusqu'à ce que « DEMO » s'affiche.**
- 3 Tournez la molette de réglage « DEMO-OFF ».**
- 4 Appuyez sur la touche de sélection et maintenez-la enfoncée.**  
Le réglage est terminé, la fenêtre d'affichage revient au mode de lecture/de réception normal.

## Préparation de la mini-télécommande

Retirez le film isolant.

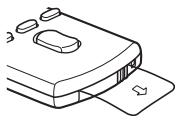

### Conseil

Pour obtenir plus d'informations sur la façon de remplacer la pile, reportez-vous à la page 24.

## Réglage de l'horloge

L'horloge numérique fonctionne suivant un cycle de 12 heures.

### 1 Appuyez sur la touche de sélection et maintenez-la enfoncée.

L'écran de configuration apparaît.

### 2 Appuyez plusieurs fois sur la touche de sélection jusqu'à ce que « CLOCK-ADJ » apparaisse.

### 3 Appuyez sur (SEEK) +.

L'indication des heures clignote.

### 4 Tournez la molette de réglage pour régler l'heure et les minutes.

Pour déplacer l'indication numérique, appuyez sur (SEEK) +/-.

### 5 Une fois les minutes réglées, appuyez sur la touche de sélection.

Le réglage est terminé et l'horloge démarre.

Pour afficher l'horloge, appuyez sur (DSPL).

Appuyez de nouveau sur (DSPL) pour revenir à l'écran précédent.

## Retrait de la façade

Vous pouvez retirer la façade de cet appareil pour le protéger du vol.

### Alarme d'avertissement

Si vous mettez la clé de contact en position OFF sans ôter la façade, l'alarme d'avertissement retentit pendant quelques secondes.

L'alarme est émise uniquement lorsque l'amplificateur intégré est utilisé.

### 1 Appuyez sur (OFF).

L'appareil est mis hors tension.

### 2 Appuyez sur , puis sortez la façade en tirant vers vous.

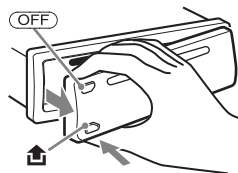

### Remarques

- N'exercez pas de pression excessive sur la façade ou sur la fenêtre d'affichage et ne l'échappez pas.
- N'exposez pas la façade à des températures élevées ou à l'humidité. Évitez de la laisser dans un véhicule en stationnement, sur le tableau de bord ou la plage arrière.

## Installation de la façade

Insérez la partie (A) de la façade dans la partie (B) de l'appareil, comme illustré, puis poussez sur le côté gauche jusqu'au déclic indiquant qu'elle est en position.

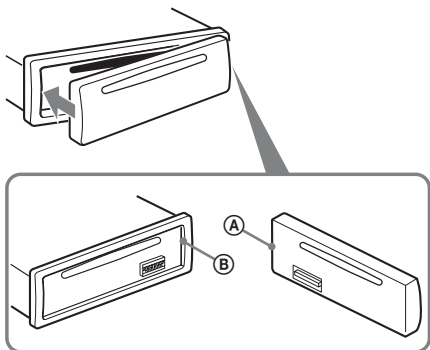

### Remarque

Ne posez rien sur la face interne de la façade.

## Appareil principal

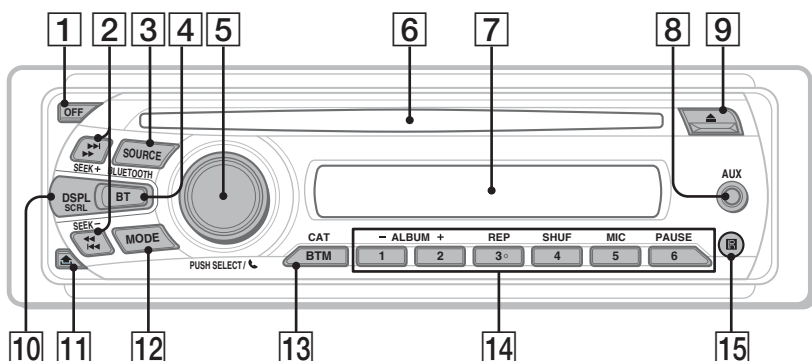

## Sans la façade

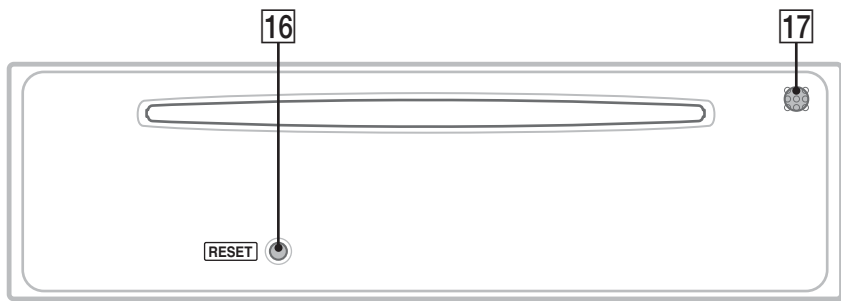

Cette section contient les instructions relatives à l'emplacement des commandes et aux opérations de base. Pour plus de détails, reportez-vous aux numéros de pages correspondants.

Les touches correspondantes de la mini-télécommande commandent les mêmes fonctions que celles de l'appareil.

### 1 Touche OFF

Permet de mettre l'appareil hors tension; d'arrêter la source.

### 2 Touches SEEK +/-

CD :

Permettent de sauter des plages (appuyez); de sauter des plages en continu (appuyez, puis appuyez dans un délai d'environ 1 seconde et maintenez la touche enfoncée); de reculer/d'avancer rapidement dans une plage (appuyez sur la touche et maintenez-la enfoncée).

### Radio :

Permet de syntoniser automatiquement des stations (appuyez) ou de rechercher manuellement d'une station (appuyez sur la touche et maintenez-la enfoncée).

### Appareil audio Bluetooth\*1 :

Permettent de sauter des plages (appuyez).

### 3 Touche SOURCE

Permet de mettre l'appareil sous tension; de changer de source\*2 (radio/CD/AUX/son Bluetooth/téléphone Bluetooth).

### 4 Touche BT (BLUETOOTH) page 14

Permet d'activer/de désactiver le signal Bluetooth, le pairing.

### 5 Molette de réglage/touche de sélection/ (mains libres)

Permet de régler le niveau de volume (tournez); de sélectionner les paramètres du son (appuyez et tournez); de recevoir ou mettre fin à un appel (appuyez).

## 6 Fente du disque

Insérez le disque (côté imprimé vers le haut) ; la lecture démarre.

## 7 Fenêtre d'affichage

## 8 Prise d'entrée AUX page 20

Permet de raccorder un appareil audio portable.

## 9 Touche ▲ (éjection)

Permet d'éjecter le disque.

## 10 Touche DSPL (affichage)/SCRL (défilement) page 14

Permet de changer les rubriques d'affichage (appuyez) ; de faire défiler les rubriques d'affichage (appuyez sur la touche et maintenez-la enfoncée).

## 11 Touche ⏏ (déverrouillage de la façade) page 8

## 12 Touche MODE page 13

Permet de sélectionner la bande radio (FM/AM)\*2.

## 13 Touche BTM/CAT\*3 page 13

Permet de démarrer la fonction BTM (appuyez et maintenez la touche enfoncée).

## 14 Touches numériques

CD :

①/② : **ALBUM -/+** (pendant la lecture de fichiers MP3/WMA)

Permettent de sauter des albums (appuyez) ; de sauter des albums en continu (appuyez sur la touche et maintenez-la enfoncée).

③ : **REP** page 14

④ : **SHUF** page 14

⑥ : **PAUSE**

Permet d'interrompre la lecture. Appuyez de nouveau sur cette touche pour annuler.

**Radio :**

Permettent de capter les stations enregistrées (appuyez)/de mémoriser des stations (appuyez sur la touche et maintenez-la enfoncée).

**Appareil audio Bluetooth\*1 :**

⑥ : **PAUSE**

Permet d'interrompre la lecture. Appuyez de nouveau sur cette touche pour annuler.

**Téléphone Bluetooth :**

⑤ : **MIC** page 16

## 15 Récepteur de la mini-télécommande

## 16 Touche RESET page 7

## 17 Microphone page 16

**Remarque**

Ne masquez pas le microphone, la fonction mains libres risquerait de ne pas fonctionner correctement.

\*1 Lorsqu'un appareil audio Bluetooth (prenant en charge le profil AVRCP de la technologie Bluetooth) est connecté. Selon l'appareil, il est possible que certaines opérations ne soient pas disponibles.

\*2 Si un changeur CD, un récepteur HD Radio ou un récepteur SAT est raccordé, lorsque vous appuyez sur (SOURCE), le type d'appareil raccordé (« HD », « XM » ou « SR ») apparaît dans l'affichage, selon l'appareil raccordé. En outre, si vous appuyez sur la touche (MODE), vous pouvez commuter le changeur, la bande du récepteur HD Radio ou la bande du récepteur SAT.

\*3 Lorsqu'un récepteur SAT est raccordé.

## Mini-télécommande RM-X304

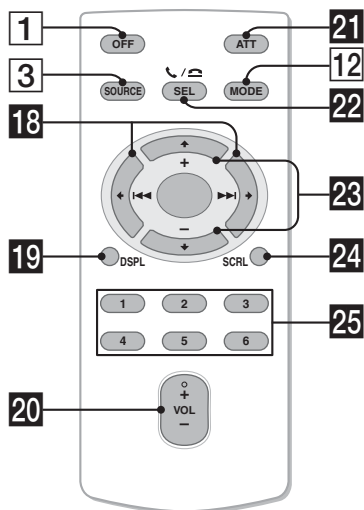

Les touches suivantes de la mini-télécommande ont également des touches ou des fonctions différentes de celles de l'appareil. Retirez le film isolant avant l'utilisation (page 8).

### 18 Touches ◀ (⏮)/▶ (⏭)

Permettent de commander la radio/le CD/le son Bluetooth, identiques aux touches (SEEK) -/+ de l'appareil.

Il est possible d'atteindre la configuration, le réglage du son, etc., avec ◀ ▶.

### 19 Touche DSPL (affichage) page 14

Permet de modifier les paramètres d'affichage.

### 20 Touche VOL (volume) +/-

Permet de régler le niveau du volume.

### 21 Touche ATT (atténuation du son)

Permet d'atténuer le son. Appuyez de nouveau sur cette touche pour annuler.

### 22 Touche SEL (sélection)/⏏ /⏏ (mains libres)

Identique à la touche de sélection de l'appareil.

### 23 Touches ↑ (+)/↓ (-)

Permettent de commander le CD, identiques aux touches ①/② (ALBUM -/+) de l'appareil.

Il est possible d'atteindre la configuration, le réglage du son, etc., avec ↑ ↓.

### 24 Touche SCRL (défilement)

Permet de faire défiler l'élément affiché.

### 25 Touches numériques

Permettent de capter les stations enregistrées (appuyez)/de mémoriser des stations (appuyez sur la touche et maintenez-la enfoncée).

#### Remarque

Si vous mettez l'appareil hors tension et que l'affichage est désactivé, il ne peut plus être utilisé avec la mini-télécommande sauf si la touche (SOURCE) de l'appareil est enfoncée ou si un disque est inséré dans le lecteur pour l'activer.

## Radio

### Mémorisation et réception des stations

#### Attention

Pour syntoniser des stations pendant que vous conduisez, utilisez la fonction de mémorisation des meilleurs accords (BTM) afin d'éviter les accidents.

### Mémorisation automatique — BTM

- 1 Appuyez plusieurs fois sur (SOURCE) jusqu'à ce que l'indication « TUNER » apparaisse.

Pour changer de bande, appuyez plusieurs fois sur (MODE). Vous pouvez sélectionner FM1, FM2, FM3, AM1 ou AM2.

- 2 Appuyez sur la touche (BTM) et maintenez-la enfoncée jusqu'à ce que « BTM » clignote.

L'appareil enregistre les stations sur les touches numériques dans l'ordre des fréquences.

Un bip retentit lorsque le réglage est mémorisé.

### Mémorisation manuelle

- 1 Lorsque vous captez la station que vous souhaitez mémoriser, appuyez sur une touche numérique (1 à 6) et maintenez-la enfoncée jusqu'à ce que l'indication « MEM » apparaisse.

#### Remarque

Si vous mémorisez une autre station sur la même touche numérique, la station mémorisée précédemment est effacée.

### Réception des stations mémorisées

- 1 Sélectionnez la bande, puis appuyez sur une touche numérique (1 à 6).

### Syntonisation automatique

- 1 Sélectionnez la bande, puis appuyez sur (SEEK) +/- pour rechercher la station.

Le balayage s'interrompt lorsque l'appareil capte une station. Répétez cette procédure jusqu'à ce que vous captiez la station souhaitée.

#### Conseil

Si vous connaissez la fréquence de la station que vous souhaitez écouter, appuyez sur la touche (SEEK) +/- et maintenez-la enfoncée pour localiser la fréquence approximativement, puis appuyez plusieurs fois sur (SEEK) +/- pour la régler avec précision (syntonisation manuelle).

## Rubriques d'affichage

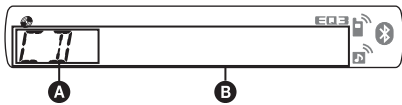

- A** Source  
**B** Nom de plage\*1, nom de disque/de l'artiste\*1, nom de l'artiste\*1, numéro d'album\*2, nom d'album\*1, numéro de plage/temps de lecture écoulé, horloge

\*1 Les informations relatives à un CD TEXT ou à un fichier MP3/WMA apparaissent.

\*2 Le numéro de l'album s'affiche uniquement lorsque l'album est modifié.

Pour modifier les rubriques d'affichage **B**, appuyez sur (DSPL).

### Conseil

Les paramètres affichés varient selon le type de disque, le format d'enregistrement et les réglages. Pour plus de détails à propos des fichiers MP3/WMA, reportez-vous à la page 22.

## Lecture répétée et aléatoire

- 1** En cours de lecture, appuyez sur **(3) (REP)** ou **(4) (SHUF)** de façon répétée jusqu'à ce que le réglage de votre choix apparaisse.

Sélectionnez	Pour lire
↶ TRACK	une plage en boucle.
↶ ALBUM*	un album en boucle.
SHUF ALBUM*	un album dans un ordre aléatoire.
SHUF DISC	un disque dans un ordre aléatoire.

\* Lors de la lecture d'un fichier MP3/WMA.

Pour revenir au mode de lecture normal, sélectionnez « ↶ OFF » ou « SHUF OFF ».

## Fonction Bluetooth

### Opérations Bluetooth

La procédure suivante est nécessaire afin d'utiliser la fonction Bluetooth.

#### 1 Pairage

Lorsque vous connectez des périphériques Bluetooth pour la première fois, il est nécessaire que les périphériques se reconnaissent mutuellement. Il s'agit du « pairage ». Cette reconnaissance (pairage) est nécessaire la première fois uniquement ; à partir de la seconde connexion, cet appareil et le périphérique se reconnaissent automatiquement. Le pairage peut s'effectuer pour 8 appareils maximum. (Selon le périphérique, il peut être nécessaire de saisir un code d'authentification à chaque connexion.)

#### 2 Connexion

Pour utiliser le périphérique une fois que le pairage est effectué, lancez la connexion. Parfois le pairage permet une connexion automatique.

#### 3 Appel en mains libres/Transmission en continu de musique

Vous pouvez parler en mains libres et écouter de la musique une fois la connexion effectuée.

### Site d'assistance

<http://esupport.sony.com>  
<http://www.xplodsony.com/>

## Pairage

Commencez par effectuer une reconnaissance (« pairage ») entre un périphérique Bluetooth (téléphone mobile, etc.) et cet appareil. Le pairage peut s'effectuer pour 8 appareils maximum. Une fois le pairage effectué, il n'est pas nécessaire de le recommencer.

- 1** Placez le périphérique Bluetooth à 1 m (3 pieds) maximum de cet appareil.

- 2** Appuyez sur la touche (BT) et maintenez-la enfoncée jusqu'à ce que l'indication «  » clignote (environ 5 secondes).

L'appareil passe en mode de veille de pairage.

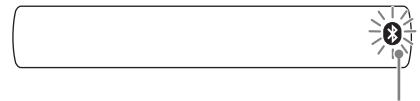

clignotant



### 3 Réglez le périphérique Bluetooth afin qu'il recherche cet appareil.

Une liste des périphériques détectés apparaît dans l'affichage du périphérique à connecter. Cet appareil est désigné par « XPLOD » sur le périphérique à connecter.

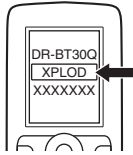

### 4 Si la saisie d'un code d'authentification\* est requise sur l'affichage du périphérique à connecter, saisissez « 0000 ».





Cet appareil et le périphérique Bluetooth mémorisent leurs informations respectives et, une fois le pairage effectué, l'appareil est prêt pour la connexion au périphérique.



«  » clignote, puis reste allumé une fois le pairage effectué.

### 5 Réglez le périphérique Bluetooth afin qu'il se connecte à cet appareil.

«  » ou «  » s'affiche une fois la connexion établie.



\* Le code d'authentification peut également être nommé « clé d'authentification », « code PIN », « nombre PIN » ou « mot de passe », en fonction du périphérique.

#### Remarque

Le mode de veille de pairage n'est pas désactivé jusqu'à ce que la connexion soit établie.

## À propos des icônes Bluetooth

Cet appareil utilise les icônes suivantes.

	allumé : signal Bluetooth activé clignotant : mode de veille de pairage éteint : signal Bluetooth désactivé
	allumé : connexion établie clignotant : connexion en cours éteint : aucune connexion
	allumé : connexion établie clignotant : connexion en cours éteint : aucune connexion

## Connexion

Si le pairage a déjà été effectué, commencez l'opération à partir de ce point.

### Pour activer la sortie du signal Bluetooth sur cet appareil

Pour utiliser la fonction Bluetooth, activez le signal Bluetooth de cet appareil.

#### 1 Appuyez sur la touche **(BT)** et maintenez-la enfoncée jusqu'à ce que l'indication « » s'allume (environ 3 secondes).

Le signal Bluetooth est activé.



### Connexion d'un téléphone mobile

#### 1 Veillez à ce que le signal Bluetooth soit activé sur cet appareil et sur le téléphone mobile.

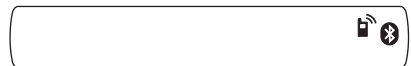

#### 2 Connectez-vous à cet appareil à l'aide du téléphone mobile.

«  » s'affiche une fois la connexion établie.



suite à la page suivante →

## Connexion du dernier téléphone mobile connecté à partir de cet appareil

- 1 Veillez à ce que le signal Bluetooth soit activé sur cet appareil et sur le téléphone mobile.
- 2 Appuyez plusieurs fois sur **(SOURCE)** jusqu'à ce l'indication « BT PHONE » apparaisse.
- 3 Appuyez sur  (mains libres).  
«  » clignote en cours de connexion. «  » reste ensuite allumé une fois la connexion établie.

### Remarque

En cours de transmission audio Bluetooth en continu, vous ne pouvez pas vous connecter au téléphone mobile à partir de cet appareil. Connectez-vous plutôt du téléphone mobile à cet appareil. Des parasites de connexion peuvent être audibles sur le son de lecture.

### Conseil



Avec le signal Bluetooth activé : si la clé de contact est réglée en position de marche, cet appareil se reconnecte automatiquement au dernier téléphone mobile connecté. Mais la connexion automatique dépend également des spécifications du téléphone mobile. Si cet appareil ne se reconnecte pas automatiquement, connectez-le manuellement.

## Connexion d'un périphérique audio

- 1 Veillez à ce que le signal Bluetooth soit activé sur cet appareil et sur le périphérique audio.
- 2 Connectez-vous à cet appareil à l'aide du périphérique audio.  
«  » s'affiche une fois la connexion établie.



## Connexion du dernier périphérique audio connecté à partir de cet appareil

- 1 Veillez à ce que le signal Bluetooth soit activé sur cet appareil et sur le périphérique audio.
- 2 Appuyez plusieurs fois sur **(SOURCE)** jusqu'à ce l'indication « BT AUDIO » apparaisse.
- 3 Appuyez sur **(6)**.  
«  » clignote en cours de connexion. «  » reste ensuite allumé une fois la connexion établie.

## Appel en mains libres

Vérifiez au préalable que l'appareil et le téléphone mobile sont connectés.

### Réception d'appels

Lorsque vous recevez un appel, les haut-parleurs de votre véhicule émettent une sonnerie.

#### 1 Appuyez sur (mains libres) lorsqu'un appel est reçu avec une sonnerie.

L'appel commence.

### Pour terminer un appel

Appuyez à nouveau sur la touche  (mains libres) ou sur **(OFF)**.

Pour rejeter un appel entrant, appuyez sur  (mains libres) et maintenez la touche enfoncée pendant 2 secondes.

### Réglage du gain du micro

Vous pouvez commuter entre deux niveaux de volume (« LOW » ou « HI ») pour régler un niveau approprié pour votre interlocuteur pendant un appel.

#### 1 Appuyez sur **(5)** en cours d'appel.

La rubrique change comme suit :

MIC-LOW ↔ MIC-HI

### Remarque

Le micro de cet appareil est situé à l'arrière de la façade (page 11). Ne masquez pas le microphone avec du ruban adhésif, etc.

## Appels

Si vous effectuez des appels à partir de cet appareil, la recomposition du numéro est utilisée.

#### 1 Appuyez plusieurs fois sur **(SOURCE)** jusqu'à ce l'indication « BT PHONE » apparaisse.

#### 2 Appuyez sur la touche (mains libres) et maintenez-la enfoncée pendant 3 secondes minimum.

L'appel commence.

### Pour terminer un appel

Appuyez à nouveau sur la touche  (mains libres) ou sur **(OFF)**.

Pour appeler un autre téléphone, utilisez votre téléphone mobile, puis transférez l'appel. Pour plus de détails sur le transfert d'appel, vérifiez les éléments suivants.

## Transfert d'appel

Pour activer/désactiver le périphérique adéquat (cet appareil/le téléphone mobile) effectuez les vérifications suivantes.

### 1 Appuyez sur (mains libres) et maintenez la touche enfoncée ou utilisez votre téléphone mobile.

Pour plus de détails sur le fonctionnement du téléphone mobile, reportez-vous au mode d'emploi de ce dernier.

#### Remarque

*Selon votre téléphone mobile, la connexion mains libres peut être interrompue lorsque vous essayez d'effectuer un transfert d'appel.*

## Activation de la composition vocale

Vous pouvez activer la composition vocale avec un téléphone mobile raccordé à cet appareil en prononçant le repère vocal mémorisé sur le téléphone mobile, puis en effectuant un appel.

### 1 Appuyez plusieurs fois sur jusqu'à ce l'indication « BT PHONE » apparaisse.

### 2 Appuyez sur (mains libres).

Le téléphone mobile passe en mode de composition vocale.

### 3 Prononcez le repère vocal mémorisé sur le téléphone mobile.

Votre voix est reconnue et l'appel est effectué.

#### Remarques

- Vérifiez au préalable que l'appareil et le téléphone mobile sont connectés.
- Mémorisez préalablement un repère vocal sur votre téléphone mobile.
- Si vous activez la composition vocale avec un téléphone mobile connecté à cet appareil, cette fonction peut parfois être inopérante.
- Des bruits comme le bruit du moteur peuvent interférer avec la reconnaissance vocale. Afin d'améliorer la reconnaissance, utilisez cette fonction dans des conditions où le bruit est réduit.
- La composition vocale peut être inopérante dans certaines situations, selon l'efficacité de la fonction de reconnaissance du téléphone mobile. Pour plus de détails, reportez-vous au site d'assistance (page 26).

#### Conseils

- Parlez de la même façon que lorsque vous avez mémorisé le repère vocal.
- Mémorisez un repère vocal alors que vous êtes installé dans la voiture, au moyen de cet appareil avec la source « BT PHONE » sélectionnée.

## Transmission en continu de musique

### Écoute de musique à partir d'un périphérique audio

Vous pouvez écouter de la musique lue sur un périphérique audio sur cet appareil si le périphérique audio prend en charge le profil A2DP (Advanced Audio Distribution Profile) de la technologie Bluetooth.

#### 1 Diminuez le volume de l'appareil.

#### 2 Appuyez plusieurs fois sur jusqu'à ce l'indication « BT AUDIO » apparaisse.

#### 3 Faites fonctionner le périphérique audio pour commencer la lecture.

#### 4 Réglez le volume sur cet appareil.

### Réglage du niveau de volume

Le niveau de volume peut être réglé pour corriger toutes les différences entre l'appareil et le périphérique audio Bluetooth.









#### 1 Démarrez la lecture sur le périphérique audio Bluetooth, à un niveau de volume moyen.

#### 2 Réglez votre appareil au volume d'écoute habituel.

#### 3 Appuyez plusieurs fois sur la touche de sélection jusqu'à ce que « BTA » apparaisse, puis tournez la molette de réglage du volume pour régler le niveau d'entrée (-8 dB à +18 dB).

## Fonctionnement d'un périphérique audio avec cet appareil

Vous pouvez effectuer les opérations suivantes sur cet appareil si le périphérique audio prend en charge le profil AVRCP (Audio Video Remote Control Profile) de la technologie Bluetooth. (Le fonctionnement diffère selon le périphérique audio.)

Pour	Appuyez sur
lire	 (PAUSE)* sur cet appareil.
effectuer une pause	 (PAUSE)* sur cet appareil.
ignorer des plages	SEEK -/+ (        ) [une fois pour chaque plage]

\* En fonction du périphérique, il peut être nécessaire d'appuyer deux fois sur la touche.

Les opérations autres que celles citées ci-dessus doivent être effectuées à partir du périphérique audio.



#### Remarques

- Pendant la lecture d'un périphérique audio, les informations telles que le numéro de la plage/le temps, le statut de lecture, etc., d'un périphérique audio connecté n'apparaissent pas sur cet appareil.
- Même si la source change sur cet appareil, la lecture ne s'interrompt pas sur le périphérique audio.

#### Conseil

Vous pouvez connecter un téléphone mobile compatible avec le profil A2DP (Advanced Audio Distribution Profile) comme périphérique audio et écouter de la musique.

## Suppression de l'enregistrement de tous les périphériques appariés

- 1 Appuyez sur (OFF).**  
Cet appareil est mis hors tension.
- 2 Si «  » s'allume, appuyez sur la touche (BT) et maintenez-la enfoncée jusqu'à ce que l'indication «  » s'éteigne.**
- 3 Appuyez sur la touche de sélection et maintenez-la enfoncée.**
- 4 Appuyez plusieurs fois sur la touche de sélection jusqu'à ce que « BT INIT » apparaisse.**
- 5 Appuyez sur (SEEK) +.**  
L'initialisation commence.  
L'annulation de tous les enregistrements prend 3 secondes. Ne mettez pas l'appareil hors tension tandis que « INITIAL » clignote.

## Autres fonctions

### Changement des réglages du son

#### Réglage des caractéristiques du son

- 1 Appuyez plusieurs fois sur la touche de sélection jusqu'à ce que le paramètre de votre choix apparaisse.**
- 2 Tournez la molette de réglage pour régler le paramètre sélectionné.**  
Après 5 secondes, le réglage est terminé et l'écran d'affichage revient en mode de lecture/réception normal.

Les paramètres suivants peuvent être réglés (reportez-vous à la page indiquée pour plus de détails) :

---

#### EQ3

Permet de sélectionner une courbe de l'égaliseur entre 7 types de musique.

---

#### LOW\*1, MID\*1, HI\*1 (page 19)

---

#### BAL (Balance)

Permet de régler la balance du son entre les haut-parleurs droit et gauche.

---

#### FAD (Équilibre avant-arrière)

Permet de régler le niveau relatif entre les haut-parleurs avant et arrière.

---

#### SUB\*2 (Volume du caisson de graves)

Permet de régler le volume du caisson de graves. (« ATT » est le réglage le plus faible.)

---

#### AUX\*3 (Niveau AUX)

Permet de régler le niveau de volume de chaque appareil auxiliaire raccordé : « +18 dB » – « 0 dB » – « -8 dB ».

Ce réglage évite de régler le niveau de volume entre les sources.

---

#### BTA\*4 (BT-niveau audio)

Permet de régler le niveau de volume de chaque appareil audio Bluetooth connecté. Ce réglage évite de régler le niveau du volume entre les sources (page 17).

Niveau réglable : « +18 dB » – « 0 dB » – « -8 dB »

---

\*1 Lorsque EQ3 est activé.

\*2 Lorsque la sortie audio est réglée à « SUB-OUT » (page 19).

\*3 Lorsque la source AUX est activée.

\*4 Lorsque la source audio Bluetooth est activée (page 17).

## Personnalisation de la courbe de l'égaliseur — EQ3

L'option « CUSTOM » de EQ3 vous permet d'effectuer vos propres réglages de l'égaliseur.

- 1 **Sélectionnez une source, puis appuyez plusieurs fois sur la touche de sélection pour sélectionner « EQ3 ».**
- 2 **Tournez la molette de réglage pour sélectionner « CUSTOM ».**
- 3 **Appuyez plusieurs fois sur la touche de sélection jusqu'à ce que « LOW », « MID » ou « HI » apparaisse.**
- 4 **Tournez la molette de réglage pour régler le paramètre sélectionné.**  
Le niveau de volume peut être réglé par incréments de 1 dB, de -10 dB à +10 dB.

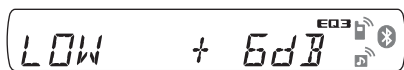

Répétez les étapes 3 et 4 pour régler la courbe de l'égaliseur.

Pour restaurer la courbe par défaut de l'égaliseur, appuyez sur la touche de sélection et maintenez-la enfoncée avant la fin du réglage.

Après 5 secondes, le réglage est terminé et l'écran d'affichage revient en mode de lecture/réception normal.

### Conseil

D'autres types d'égaliseur peuvent aussi être réglés.

## Réglage des paramètres de configuration — SET

- 1 **Appuyez sur la touche de sélection et maintenez-la enfoncée.**  
L'écran de configuration apparaît.
- 2 **Appuyez plusieurs fois sur la touche de sélection jusqu'à ce que le paramètre de votre choix apparaisse.**
- 3 **Tournez la molette de réglage pour sélectionner le réglage (par exemple « ON » ou « OFF »).**
- 4 **Appuyez sur la touche de sélection et maintenez-la enfoncée.**  
Le réglage est terminé, la fenêtre d'affichage revient au mode de lecture/de réception normal.

### Remarque

Les rubriques affichées diffèrent selon la source et le réglage.

Les paramètres suivants peuvent être réglés (reportez-vous à la page indiquée pour plus de détails) :

### CLOCK-ADJ (Réglage de l'horloge) (page 8)

#### BEEP

Permet de régler le bip sonore : « ON », « OFF ».

#### AUX-A\*1 (Son AUX)

Permet de régler l'affichage de la source AUX : « ON », « OFF » (page 20).

#### A.OFF

S'éteint automatiquement après un laps de temps souhaité après la mise hors tension de l'appareil : « NO », « 30S » (seconds), « 30M » (minutes), « 60M » (minutes).

#### SUB/REAR\*1

Permet de commuter la sortie audio : « SUB-OUT », (caisson de graves), « REAR-OUT » (amplificateur de puissance).

#### DEMO (Démonstration)

Permet de régler la démonstration : « ON », « OFF ».

#### DIM (Régulateur de luminosité)

Permet de modifier la luminosité de l'affichage : « ON », « OFF ».

#### A.SCRL (Défilement automatique)

Permet de faire défiler automatiquement les paramètres d'affichage longs : « ON », « OFF »

#### LOCAL (Mode de recherche locale)

– « ON » : pour régler uniquement les stations émettant des signaux forts.  
– « OFF » : pour régler la réception normale.

#### MONO\*2 (Mode monaural)

Permet de sélectionner le mode de réception monaural pour améliorer une réception médiocre FM : « ON », « OFF ».

#### LPF\*3 (Filtre passe-bas)

Permet de sélectionner la fréquence de coupure du caisson de graves : « OFF », « 80Hz », « 100Hz », « 120Hz », « 140Hz », « 160Hz ».

#### LPF NORM/REV\*3 (Filtre passe-bas normal/inversé)

Permet de sélectionner la phase lorsque le LPF est activé : « NORM », « REV ».

#### HPF (Filtre passe-haut)

Permet de sélectionner la fréquence de coupure des haut-parleurs avant/arrière : « OFF », « 80Hz », « 100Hz », « 120Hz », « 140Hz », « 160Hz ».

#### LOUD (Intensité sonore)

Amplifie les graves et les aigus afin d'entendre des sons nets à des volumes faibles : « ON », « OFF ».

\*1 Lorsque l'appareil est hors tension.

\*2 Lorsqu'une station FM est captée.

\*3 Lorsque la sortie audio est réglée à « SUB-OUT ».

## Utilisation d'un équipement en option

### Appareil audio auxiliaire

En raccordant un appareil audio portable en option à la prise d'entrée AUX (mini-prise stéréo) de l'appareil, puis en sélectionnant simplement la source, vous pouvez écouter le son par l'intermédiaire des haut-parleurs de votre voiture. Vous pouvez régler le niveau du volume quelle que soit la différence de son entre l'appareil et l'appareil audio portable. Suivez la procédure ci-dessous :

### Raccordement de l'appareil audio portable

- 1 Mettez l'appareil audio portatif hors tension.
- 2 Baissez le volume de l'appareil.
- 3 Procédez au raccordement à l'appareil.

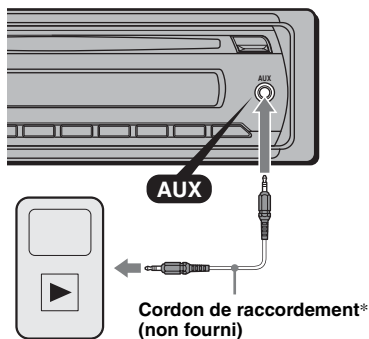

\* Veuillez à utiliser une fiche droite.

### Réglage du niveau de volume

Avant de commencer la lecture, n'oubliez pas de régler le volume de chaque périphérique audio raccordé.

- 1 Diminuez le volume de l'appareil.
- 2 Appuyez plusieurs fois sur **(SOURCE)** jusqu'à ce que « AUX » s'affiche.  
« AUX FRONT IN » s'affiche.
- 3 Démarrez la lecture sur le périphérique audio portatif, à un niveau de volume moyen.

4 Réglez votre appareil au volume d'écoute habituel.

5 Permet de régler le niveau d'entrée (page 18).

## Changeur CD

### Sélection du changeur

- 1 Appuyez plusieurs fois sur **(SOURCE)** jusqu'à ce que l'indication « CD » apparaisse.
- 2 Appuyez plusieurs fois sur **(MODE)** jusqu'à ce que le changeur souhaité s'affiche.

Numéro de l'appareil      Numéro de disque



La lecture commence.

### Saut d'albums et de disques

- 1 En cours de lecture, appuyez sur **(1)/(2)** (ALBUM -/+).

Pour ignorer	Appuyez sur <b>(1)/(2)</b> (ALBUM -/+)
l'album	et relâchez la touche (maintenez-la enfoncée quelques instants).
l'album en continu	et appuyez de nouveau sur la touche dans les 2 secondes qui suivent.
des disques	de façon répétée.
des disques en continu	puis appuyez de nouveau sur la touche dans les 2 secondes qui suivent et maintenez-la enfoncée.

### Lecture répétée et aléatoire

- 1 En cours de lecture, appuyez sur **(3)** (REP) ou **(4)** (SHUF) de façon répétée jusqu'à ce que le réglage de votre choix apparaisse.

Sélectionnez	Pour lire
<b>DISC</b>	un disque en boucle.
<b>SHUF CHANGER</b>	des plages du changeur dans un ordre aléatoire.
<b>SHUF ALL</b>	des plages de tous les appareils dans un ordre aléatoire.

Pour revenir au mode de lecture normal, sélectionnez « **OFF** » ou « **SHUF OFF** ».

## Satellite de commande RM-X4S

### Fixation de l'étiquette

Fixez l'étiquette comportant les indications en fonction de la position de montage du satellite de commande.

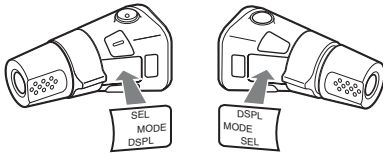

### Emplacement des commandes

Les touches du satellite de commande commandent les mêmes fonctions que les touches correspondantes de l'appareil.

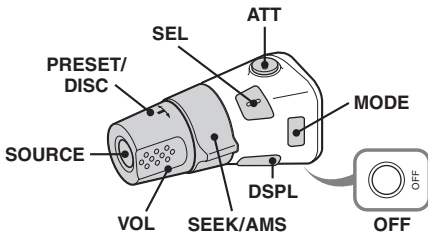

Les commandes suivantes du satellite de commande ne s'utilisent pas de la même manière que celles de l'appareil.

- **Touche ATT (atténuation du son)**  
Permet d'atténuer le son. Appuyez de nouveau sur cette touche pour annuler.
- **Touche SEL (sélection)**  
Identique à la touche de sélection de l'appareil.
- **Commande PRESET/DISC**  
**CD** : identique à la touche (1)/(2) (ALBUM +/-) de l'appareil (appuyez et tournez).  
**Radio** : pour capter les stations enregistrées (appuyez et tournez).
- **Commande VOL (volume)**  
Identique à la molette de réglage de l'appareil (tournez).
- **Commande SEEK/AMS**  
Identique à (SEEK) +/- de l'appareil (tournez ou tournez et maintenez).
- **Touche DSPL (affichage)**  
Permet de modifier les paramètres d'affichage.

## Modification du sens de fonctionnement

Le sens de fonctionnement des commandes est réglé par défaut comme indiqué sur l'illustration ci-dessous.

Pour augmenter

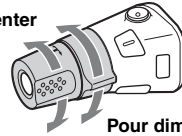

Pour diminuer

Si vous devez monter le satellite de commande du côté droit de la colonne de direction, vous pouvez inverser le sens de fonctionnement.

- 1 Tout en appuyant sur la commande VOL, appuyez sur la touche (SEL) et maintenez-la enfoncée.

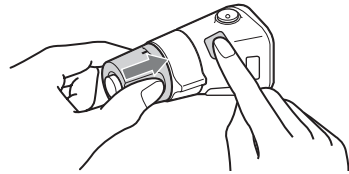

## Informations complémentaires

### Précautions

- Si votre véhicule est resté garé en plein soleil, laissez l'appareil refroidir avant de l'utiliser.
- L'antenne électrique se déploie automatiquement.

### Condensation

Si de la condensation se produit dans l'appareil, retirez le disque et attendez environ une heure que l'humidité se soit évaporée, sans quoi l'appareil risque de ne pas fonctionner correctement.

### Pour conserver un son de haute qualité

Veillez à ne pas renverser de liquide sur l'appareil ou les disques.

### Remarques sur les disques

- N'exposez pas les disques à la lumière directe du soleil ou à des sources de chaleur telles que des conduits d'air chaud et ne les laissez pas dans une voiture garée en plein soleil.
- Avant la lecture, nettoyez les disques avec un chiffon de nettoyage en partant du centre vers l'extérieur. N'utilisez pas de solvants tels que de l'essence, du diluant ou des nettoyants disponibles dans le commerce.
- Cet appareil est conçu pour la lecture de disques conformes à la norme Compact Disc (CD). Les DualDiscs et certains types de disques de musique encodés selon des technologies de protection des droits d'auteur ne sont pas conformes à la norme Compact Disc (CD), ils risquent donc de ne pas pouvoir être lus sur l'appareil.
- **Disques IMPOSSIBLES à lire avec cet appareil**
  - les disques sur lesquels sont collés des étiquettes, des autocollants, du ruban adhésif ou du papier. Ils risquent de provoquer un problème de fonctionnement ou le disque risque d'être endommagé.
  - les disques de forme non standard (p. ex. en forme de cœur, de carré ou d'étoile). Vous risquez d'endommager votre appareil si vous essayez de le faire.
  - les disques 8 cm (3 1/4 po).



### Remarques sur les disques CD-R et CD-RW

- Nombre maximal de : (CD-R/CD-RW uniquement)
  - dossiers (albums) : 150 (y compris le répertoire racine)

- fichiers (pages) et dossiers : 300 (lorsqu'un nom de dossier ou de fichier contient un grand nombre de caractères, ce nombre peut être inférieur à 300)
- caractères affichables pour un nom de dossier/fichier : 32 (Joliet) ou 64 (Romeo)
- Si le disque en multisession commence par une session CD-DA, il est reconnu comme un disque CD-DA et les autres sessions ne sont pas lues.
- **Disques IMPOSSIBLES à lire avec cet appareil**
  - CD-R/CD-RW dont la qualité d'enregistrement est médiocre ;
  - CD-R/CD-RW enregistrés avec un appareil d'enregistrement incompatible ;
  - CD-R ou CD-RW finalisé de façon incorrecte ;
  - CD-R/CD-RW autres que ceux enregistrés au format CD de musique ou au format MP3 conformément à la norme ISO9660 niveau 1/ niveau 2, Joliet/Romeo ou en multisession.

### Ordre de lecture des fichiers MP3/WMA

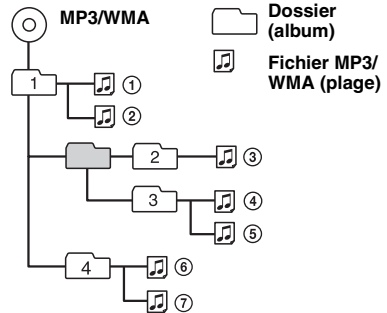

### À propos des fichiers MP3

- MP3, qui est l'abréviation de MPEG-1 Audio Layer-3, est un format standard de compression de fichiers musicaux. Elle comprime les données de CD audio à environ 1/10e de leur taille initiale.
- Versions 1.0, 1.1, 2.2, 2.3 et 2.4 des étiquettes ID3 applicables aux fichiers MP3 uniquement. L'étiquette ID3 comporte 15/30 caractères (1.0 et 1.1), ou 63/126 caractères (2.2, 2.3 et 2.4).
- Lors de l'identification d'un fichier MP3, veillez à ajouter l'extension « .mp3 » au nom de chaque fichier.
- Lors de la lecture ou pendant l'avance ou le retour rapide d'un fichier MP3 VBR (Débit variable), le temps de lecture écoulé qui s'affiche peut être inexact.

#### Remarque

Il est possible que le son soit intermittent lors de la lecture d'un fichier MP3 à haut débit binaire (par exemple 320 kbit/s).



---

## À propos des fichiers WMA

- WMA, qui signifie Windows Media Audio, est une norme de format de compression des fichiers audio. Il comprime les données de CD audio à environ un 1/22e\* de leur taille initiale.
- L'étiquette WMA comporte 63 caractères.
- Lors de l'identification d'un fichier WMA, veillez à ajouter l'extension « .wma » au nom de chaque fichier.
- Lors de la lecture ou pendant l'avance ou le retour rapide d'un fichier WMA VBR (Débit variable), le temps de lecture écoulé qui s'affiche peut être inexact.

\* uniquement pour 64 kbit/s

### Remarque

La lecture des fichiers WMA suivants n'est pas prise en charge.

- fichiers comprimés sans perte
- fichiers contenant une protection des droits d'auteur

---

## À propos de la fonction Bluetooth

### Qu'est-ce que la technologie Bluetooth ?

- La technologie Bluetooth sans fil est une technologie sans fil à courte portée permettant la communication sans fil de données entre des appareils numériques comme un téléphone mobile et un casque. La technologie Bluetooth sans fil fonctionne dans un rayon de 10 m (environ 33 pieds). La connexion de deux appareils est commune, mais certains appareils peuvent être connectés à plusieurs appareils à la fois.
  - Vous n'avez pas besoin d'utiliser un câble de raccordement étant donné que la technologie Bluetooth est une technologie sans fil, il n'est pas non plus nécessaire que les appareils se trouvent face à face, contrairement à la technologie infrarouge. Vous pouvez par exemple utiliser un appareil dans un sac ou une poche.
  - La technologie Bluetooth est une norme internationale prise en charge et utilisée par des millions de sociétés à travers le monde.
- Étant donné que les périphériques Bluetooth et les périphériques LAN sans fil (IEEE802.11b/g) utilisent la même fréquence, des interférences en hyperfréquences peuvent survenir et entraîner une dégradation de la vitesse de communication, des parasites ou une connexion non valide si cet appareil est utilisé à proximité d'un périphérique LAN sans fil. En pareil cas, prenez les mesures suivantes :
    - utilisez cet appareil à au moins 10 m du périphérique LAN sans fil.
    - si cet appareil est utilisé dans un rayon de 10 m par rapport au périphérique LAN sans fil, mettez ce dernier hors tension.
    - installez cet appareil et le périphérique Bluetooth aussi près que possible l'un de l'autre.
  - Les émissions d'hyperfréquences d'un périphérique Bluetooth peuvent perturber le fonctionnement des appareils médicaux électroniques. Mettez cet appareil ainsi que les autres périphériques Bluetooth situés dans les endroits suivants hors tension afin d'éviter tout accident :
    - endroits où du gaz inflammable est présent, dans un hôpital, un train, un avion ou une station service.
    - à proximité de portes automatiques ou d'alarmes incendie.
  - Cet appareil prend en charge les capacités de sécurité conformes à la norme Bluetooth pour offrir une connexion sécurisée lors de l'utilisation de la technologie sans fil Bluetooth. Cependant, la sécurité peut être insuffisante selon le réglage. Soyez prudent lorsque vous communiquez au moyen de la technologie sans fil Bluetooth.
  - Nous ne pouvons être tenus responsables de la fuite d'informations lors d'une communication Bluetooth.
  - La connexion ne peut pas être garantie avec tous les périphériques Bluetooth.
    - Un périphérique doté de la fonction Bluetooth doit être conforme à la norme Bluetooth spécifiée par Bluetooth SIG et être authentifié.
    - Même si le périphérique raccordé est conforme à la norme Bluetooth précédemment mentionnée, certains périphériques risquent de ne pas se connecter ou de ne pas fonctionner correctement, selon leurs caractéristiques ou spécifications.
    - Lors de communications téléphoniques en mains libres, des parasites peuvent se produire, en fonction du périphérique ou de l'environnement de communication.
  - Selon le périphérique à connecter, le délai avant le début de la communication peut être plus ou moins long.

### Communication Bluetooth

- La technologie Bluetooth sans fil fonctionne dans un rayon de 10 m.  
La portée de communication maximale peut varier selon les obstacles (personne, métal, mur, etc.) ou l'environnement électromagnétique.
- Les conditions suivantes peuvent affecter la sensibilité de la communication Bluetooth :
  - un obstacle, par exemple une personne, un objet métallique ou un mur se trouve entre cet appareil et le périphérique Bluetooth.
  - un appareil utilisant une fréquence de 2,4 GHz, par exemple un périphérique LAN sans fil, un téléphone sans fil ou un four à micro-ondes est utilisé à proximité de cet appareil.

### Autres

- Le périphérique Bluetooth peut ne pas fonctionner avec les téléphones mobiles, en fonction des conditions des ondes radio et de l'endroit où l'appareil est utilisé.

- Si vous éprouvez une gêne après avoir utilisé le périphérique Bluetooth, cessez de l'utiliser immédiatement. Si le problème persiste, consultez votre détaillant Sony le plus proche.

Si vous avez des questions ou des problèmes concernant cet appareil qui ne sont pas abordés dans ce mode d'emploi, contactez votre détaillant Sony le plus proche.

## Entretien

### Remplacement de la pile au lithium de la mini-télécommande

Dans des conditions d'utilisation normales, la pile dure environ 1 an. (En fonction des conditions d'utilisation, sa durée de vie peut être plus courte.) Lorsque la pile est faible, la portée de la mini-télécommande diminue. Remplacez la pile par une pile au lithium CR2025 neuve. L'utilisation de tout autre type de pile présente un risque d'incendie ou d'explosion.

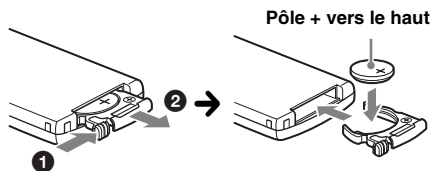

#### Remarques sur la pile au lithium

- Tenez la pile au lithium hors de la portée des enfants. En cas d'ingestion de la pile, consultez immédiatement un médecin.
- Essuyez la pile avec un chiffon sec pour assurer un bon contact.
- Veillez à respecter la polarité lors de l'installation de la pile.
- Ne tenez pas la pile avec des pinces métalliques, car cela pourrait entraîner un court-circuit.

#### ATTENTION

Utilisée de façon incorrecte, la pile peut exploser. Ne pas la recharger, la démonter ni la jeter au feu.

### Remplacement du fusible

Lorsque vous remplacez le fusible, veillez à utiliser un fusible dont l'intensité, en ampères, correspond à la valeur indiquée sur le fusible usagé. Si le fusible saute, vérifiez le branchement de l'alimentation et remplacez-le. Si le nouveau fusible saute également, il est possible que l'appareil soit défectueux. Dans ce cas, consultez votre détaillant Sony le plus proche.

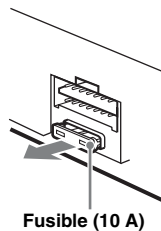

### Nettoyage des connecteurs

L'appareil risque de ne pas fonctionner correctement si les connecteurs entre l'appareil et la façade sont souillés. Pour éviter cette situation, enlevez la façade (page 8) et nettoyez les connecteurs à l'aide d'un coton-tige. N'exercez pas une pression excessive, sinon les connecteurs risquent d'être endommagés.

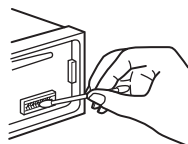

Appareil principal

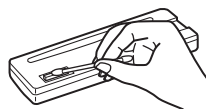

Arrière de la façade

#### Remarques

- Pour plus de sécurité, coupez le moteur avant de nettoyer les connecteurs et retirez la clé du contact.
- Ne touchez jamais les connecteurs directement avec les doigts ou avec un objet métallique.

## Démontage de l'appareil

### 1 Retirez le tour de protection.

- 1 Retirez la façade (page 8).
- 2 Pincez les deux côtés du tour de protection, puis tirez-le.

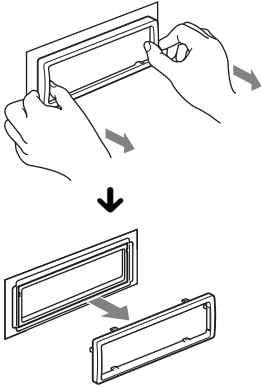

### 2 Retirez l'appareil.

- 1 Insérez simultanément deux clés de déblocage jusqu'à ce qu'elles émettent un déclic.

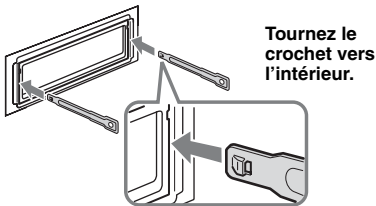

- 2 Tirez sur les clés de déblocage pour extraire l'appareil.

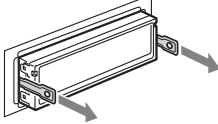

- 3 Faites glisser l'appareil en dehors de son support.

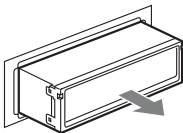

## Caractéristiques techniques

### Lecteur CD

**Rapport signal/bruit :** 120 dB  
**Réponse en fréquence :** 10 – 20 000 Hz  
**Pleurage et scintillement :** en dessous du seuil mesurable

### Radio

#### Radio FM

**Plage de syntonisation :** 87,5 – 107,9 MHz  
**Borne d'antenne :**  
Connecteur d'antenne externe  
**Fréquence intermédiaire :** 150 kHz  
**Sensibilité utile :** 10 dBf  
**Sélectivité :** 75 dB à 400 kHz  
**Rapport signal/bruit :** 70 dB (mono)  
**Séparation :** 40 dB à 1 kHz  
**Réponse en fréquence :** 20 – 15 000 Hz

#### AM

**Plage de syntonisation :** 530 – 1 710 kHz  
**Borne d'antenne :**  
Connecteur d'antenne externe  
**Fréquence intermédiaire :** 25 kHz  
**Sensibilité :** 26 µV

### Communication sans fil

#### Système de communication :

Norme Bluetooth version 2.0

#### Sortie :

Norme Bluetooth Power Class 2 (Max. +4 dBm)

#### Portée de communication maximale :

En ligne directe environ 10 m (33 pieds)\*1

#### Bande de fréquences :

Bande de 2,4 GHz (2,4000 – 2,4835 GHz)

#### Méthode de modulation : FHSS

#### Profils Bluetooth compatibles\*2 :

A2DP (Advanced Audio Distribution Profile)  
AVRCP (Audio Video Remote Control Profile)  
HFP (Handsfree Profile) 1.5  
HSP (Headset Profile)

\*1 La portée réelle varie en fonction de nombreux facteurs tels que la présence d'obstacles entre les périphériques, les champs magnétiques autour des fours à micro-ondes, l'électricité statique, la sensibilité de la réception, les performances de l'antenne, le système d'exploitation, les applications logicielles, etc.

\*2 Les profils standard Bluetooth sont destinés à la communication Bluetooth entre les périphériques.

suite à la page suivante →

## Amplificateur de puissance

**Sortie :** sorties haut-parleurs (connecteurs de sécurité)

**Impédance des haut-parleurs :** 4 – 8 ohms

**Puissance de sortie maximale :** 50 W × 4 (à 4 ohms)

### Généralités

#### Sorties :

- Borne de sorties audio (commutation avant, caisson de graves/arrière)
- Borne de sortie du caisson de graves (mono)
- Borne de commande de relais d'antenne électrique
- Borne de commande d'amplificateur de puissance

#### Entrées :

- Borne d'entrée de télécommande
- Borne d'entrée de l'antenne
- Borne de commande ATT téléphone
- Borne d'entrée de commande BUS
- Borne d'entrée audio BUS
- Prise d'entrée AUX (mini-prise stéréo)

#### Commandes de tonalité :

- Graves : ±10 dB à 60 Hz (XPLOD)
- Médiums : ±10 dB à 1 kHz (XPLOD)
- Aigus : ±10 dB à 10 kHz (XPLOD)

**Alimentation requise :** batterie de voiture 12 V CC (masse négative)

**Dimensions :** environ 178 × 50 × 179 mm  
(7 1/8 × 2 × 7 1/8 po) (l/h/p)

**Dimensions de montage :** environ 182 × 53 × 162 mm  
(7 1/4 × 2 1/8 × 6 1/2 po) (l/h/p)

**Poids :** environ 1,2 kg (2 lb 11 oz)

#### Accessoires fournis :

- Mini-télécommande : RM-X304
- Composants destinés à l'installation et aux raccordements (1 jeu)

#### Appareils/accessoires en option :

- Satellite de commande : RM-X4S
- Câble BUS (fourni avec un câble à broche RCA) : RC-61 (1 m), RC-62 (2 m)
- Changeur CD (10 disques) : CDX-757MX
- Changeur CD (6 disques) : CDX-T69
- Sélecteur de source : XA-C40
- Sélecteur AUX-IN : XA-300
- Adaptateur d'interface pour iPod : XA-120IP
- Récepteur HD Radio™ : XT-100HD

Il est possible que votre détaillant ne propose pas certains des accessoires repris ci-dessus. Demandez-lui des informations détaillées.

*La conception et les spécifications sont sujettes à modification sans préavis.*



- Aucun retardateur de flamme halogéné n'est utilisé dans certaines cartes à circuits imprimés.
- Aucun retardateur de flamme halogéné n'est utilisé dans la composition des coques.
- Du papier est utilisé pour les cales d'emballage.

## Dépannage

La liste de contrôles suivante vous aidera à remédier aux problèmes que vous pourriez rencontrer avec cet appareil.

Avant de passer en revue la liste de contrôles ci-dessous, vérifiez les procédures de raccordement et d'utilisation.

Si le problème persiste, consultez notre site d'assistance suivant.

### Site d'assistance

<http://esupport.sony.com>

<http://www.xplodsony.com/>

### Généralités

#### L'appareil n'est pas alimenté.

- Vérifiez le raccordement ou le fusible.
- Si vous mettez l'appareil hors tension et que l'affichage disparaît, vous ne pouvez pas le commander avec la mini-télécommande.  
→ Mettez l'appareil sous tension.

#### L'antenne électrique ne se déploie pas.

L'antenne électrique ne dispose pas d'un boîtier de relais.

#### Aucun son.

- La fonction ATT est activée ou la fonction ATT téléphone (lorsque le câble d'interface d'un téléphone embarqué est raccordé au fil ATT) est activée.
- La position de la commande d'équilibre avant/arrière « FAD » n'est pas réglée pour un système à 2 haut-parleurs.
- Le périphérique audio Bluetooth est en mode de pause.  
→ Désactivez le mode de pause.

#### Aucun bip n'est émis.

- Le bip est désactivé (page 19).
- Un amplificateur de puissance en option est raccordé et vous n'utilisez pas l'amplificateur intégré.

#### Le contenu de la mémoire a été effacé.

- La touche RESET a été enfoncée.  
→ Recommencez la procédure d'enregistrement dans la mémoire.
- Le câble d'alimentation ou la batterie a été débranché(e) ou n'est pas raccordé(e) correctement.

#### Les stations mémorisées et l'heure sont effacées.

#### Le fusible a sauté.

#### Émission de bruit lorsque la position de la clé de contact est modifiée.

Les câbles ne sont pas raccordés correctement au connecteur d'alimentation du véhicule destiné aux accessoires.

---

### En cours de lecture ou de réception, le mode de démonstration démarre.

Si aucune opération n'est effectuée pendant 5 minutes alors que « DEMO-ON » est sélectionné, le mode de démonstration démarre.

→ Réglez « DEMO-OFF » (page 19).

---

### L'affichage disparaît de la fenêtre d'affichage ou il ne s'affiche pas.

- Le régulateur de luminosité est réglé à « DIM-ON » (page 19).
- L'affichage est désactivé si vous maintenez la touche **(OFF)** enfoncée.
  - Maintenez de nouveau la touche **(OFF)** de l'appareil enfoncée jusqu'à ce que l'affichage apparaisse.
- Les connecteurs sont sales (page 24).

---

### La fonction arrêt automatique est inopérante.

L'appareil est mis sous tension. La fonction arrêt automatique s'active après la mise hors tension de l'appareil.

→ Mettez l'appareil hors tension.

---

### Lecture de CD

---

#### Impossible d'introduire le disque.

- Un autre disque est déjà en place.
- Le disque a été introduit de force à l'envers ou dans le mauvais sens.

---

#### La lecture du disque ne commence pas.

- Le disque est défectueux ou sale.
- Les CD-R/CD-RW ne sont pas destinés à un usage audio (page 22).

---

#### Impossible de lire des fichiers MP3/WMA.

Le disque n'est compatible ni avec le format, ni avec la version MP3/WMA (page 22).

---

#### Certains fichiers MP3/WMA exigent un délai plus long que d'autres avant le début de la lecture.

La lecture des types de disques suivants exige un délai de démarrage plus long :

- disques comportant une hiérarchie de dossiers complexe ;
- disques enregistrés en multiseSSION ;
- disques auxquels il est possible d'ajouter des données.

---

#### Les rubriques d'affichage ne défilent pas.

- Pour les disques contenant un grand nombre de caractères, le défilement peut être inopérant.
- « A.SCRL » est réglé à « OFF ».
  - Réglez l'appareil à « A.SCRL-ON » (page 19).
  - Appuyez sur la touche **(DSPL)** (SCRL) et maintenez-la enfoncée.

---

#### Le son saute.

- L'installation est incorrecte.
  - Installez l'appareil suivant un angle de moins de 45° dans un endroit stable de la voiture.
- Le disque est défectueux ou sale.

---

#### Les touches de commande sont inopérantes. Le disque ne s'éjecte pas.

Appuyez sur la touche RESET (page 7).

---

### Réception radio

---

#### Impossible de capter des stations.

##### Le son comporte des parasites.

- Le raccordement n'est pas correct.
  - Raccordez un câble de commande d'antenne électrique (bleu) ou un câble d'alimentation de d'accessoires (rouge) au câble d'alimentation de l'amplificateur d'antenne du véhicule (uniquement si votre véhicule est équipé d'une antenne FM/AM intégrée dans la fenêtre arrière ou latérale).
  - Vérifiez le raccordement de l'antenne de voiture.
  - Si l'antenne automatique ne se déploie pas, vérifiez le raccordement du câble de commande d'antenne électrique.

---

#### Impossible de capter une présélection.

- Enregistrez la fréquence correcte dans la mémoire.
- Le signal capté est trop faible.

---

#### Le réglage automatique des stations est impossible.

- Le réglage du mode de recherche locale est incorrect.
  - La recherche automatique des fréquences s'arrête trop fréquemment : réglez « LOCAL-ON » (page 19).
  - La recherche des fréquences ne s'arrête sur aucune station : réglez « MONO-ON » (page 19).
- Le signal capté est trop faible.
  - Réglez manuellement la fréquence.

---

#### En cours de réception FM, l'indication « ST » clignote.

- Réglez la fréquence correctement.
- Le signal capté est trop faible.
  - Réglez « MONO-ON » (page 19).

---

#### Une émission FM en stéréo est entendue en mode mono.

L'appareil est en mode de réception mono.

→ Réglez « MONO-OFF » (page 19).

---

### Fonction Bluetooth

---

#### Le périphérique à connecter ne détecte pas cet appareil.

- Avant d'effectuer le pairage, réglez cet appareil en mode de veille de pairage.
- Lorsqu'il est connecté à un périphérique Bluetooth, cet appareil ne peut pas être détecté par un autre périphérique. Désactivez la connexion en cours et recherchez l'appareil à partir de l'autre périphérique.
- Une fois le pairage du périphérique effectué, activez la sortie du signal Bluetooth (page 15).

---

#### Impossible d'établir la connexion.

- Connectez cet appareil à partir d'un périphérique Bluetooth ou vice versa. La connexion est contrôlée d'un côté (cet appareil ou le périphérique Bluetooth), mais pas des deux.
- Vérifiez les procédures de pairage et de connexion en vous reportant au manuel de l'autre périphérique, etc., puis effectuez à nouveau cette opération.

suite à la page suivante →

---

### **Le volume de la voix de l'interlocuteur est faible.**

Réglez le niveau de volume.

### **Un interlocuteur trouve le volume trop faible ou trop élevé.**

Réglez le volume en conséquence à l'aide du réglage du gain du micro (page 16).

---

### **Il y a de l'écho ou des parasites pendant les conversations téléphoniques.**

- Baissez le volume.
- Si les bruits ambiants autres que ceux de la conversation téléphonique sont forts, essayez de les réduire.

Par exemple : si une fenêtre est ouverte et que le bruit du trafic, etc., est fort, fermez la fenêtre. Si la climatisation fait beaucoup de bruit, baissez-la.

---

### **Le téléphone n'est pas connecté.**

Lorsque le son Bluetooth est lu, le téléphone n'est pas connecté, même si vous appuyez sur  (mains libres).  
→ Connectez cet appareil à partir du téléphone.

---

### **La qualité sonore du téléphone est mauvaise.**

La qualité sonore du téléphone dépend des conditions de réception du téléphone mobile.

→ Déplacez votre véhicule dans un endroit où la réception est meilleure si elle était mauvaise.

---

### **Le volume du périphérique audio connecté est faible (élevé).**

Le niveau de volume varie d'un périphérique audio à l'autre.

→ Réglez le volume du périphérique audio connecté ou de cet appareil.

---

### **Le son saute en cours de lecture d'un périphérique audio Bluetooth.**

- Réduisez la distance entre l'appareil et le périphérique audio Bluetooth.
- Si le périphérique audio Bluetooth est rangé dans un étui qui interrompt le signal, sortez-le de cet étui pour l'utiliser.
- Plusieurs périphériques Bluetooth ou autres périphériques qui émettent des ondes radio sont utilisés à proximité.  
→ Mettez les autres périphériques hors tension.  
→ Réduisez la distance à partir des autres périphériques.
- Le son de la lecture s'interrompt momentanément lorsque la connexion entre cet appareil et le téléphone mobile est en cours. Ceci ne constitue aucunement un dysfonctionnement.

---

### **Impossible de commander le périphérique audio Bluetooth connecté.**

Vérifiez que le périphérique audio Bluetooth connecté prend en charge le profil AVRCP.

---

### **Certaines fonctions ne sont pas activées.**

Vérifiez que le périphérique à connecter prend en charge les fonctions en question.

---

### **Un appel commence involontairement.**

Le téléphone connecté est réglé pour répondre automatiquement à un appel.

---

---

### **Aucun son n'est émis par les haut-parleurs du véhicule lors d'un appel en mains libres.**

Si le son est émis par le téléphone mobile, réglez ce dernier de sorte qu'il émette le son au moyen des haut-parleurs du véhicule.

---

### **« OFF BT » apparaît lors de l'initialisation.**

Appuyez sur la touche  et maintenez-la enfoncée jusqu'à ce que l'indication «  » s'éteigne. Initialisez ensuite à nouveau l'appareil (page 18).

---

---

## **Affichage des erreurs et messages**

---

### **ERROR\*1**

- Le disque est sale ou inséré à l'envers.\*2  
→ Nettoyez le disque ou insérez-le correctement.
- Un disque vierge a été inséré.
- Le disque ne peut pas être lu en raison d'un problème.  
→ Insérez-en un autre.
- Appuyez sur  pour retirer le disque.

---

### **FAILURE** (Reste allumé jusqu'à ce que vous appuyiez sur une touche.)

Les haut-parleurs ou les amplificateurs ne sont pas raccordés correctement.

→ Reportez-vous au manuel d'installation de ce modèle pour vérifier les raccordements.

---

### **FAILURE** (Reste allumé pendant 1 seconde environ.)

Quand un récepteur SAT est raccordé, échec de mémorisation d'une station radio SAT sur un numéro présélectionné.

→ Vérifiez que vous recevez la station radio que vous souhaitez mémoriser, puis essayez de nouveau.

---

### **LOAD**

Le changeur CD est en train de charger le disque.

→ Attendez que cette opération soit terminée.

---

### **L. SEEK +/-**

Le mode de recherche locale est activé en cours de recherche automatique des fréquences.

---

### **NO DISC**

Le disque n'a pas été inséré dans le changeur CD.

→ Insérez un disque dans le changeur CD.

---

### **NO MAG**

Le changeur n'a pas été inséré dans le changeur CD.

→ Insérez le chargeur dans le changeur CD.

---

### **NO MUSIC**

Le disque ne contient pas de fichier audio.

→ Insérez un CD audio dans cet appareil ou un changeur CD compatible MP3.

---

### **NO NAME**

Aucun nom de disque/d'album/d'artiste/de page n'est écrit dans la page.

---

### **OFFSET**

Il est possible qu'il y ait un problème de fonctionnement.

→ Vérifiez le raccordement. Si le message d'erreur reste affiché, contactez votre détaillant Sony le plus proche.

---

---

## READ

L'appareil lit toutes les informations de plage et d'album sur le disque.

→ Attendez que la lecture soit terminée et la lecture commence automatiquement. Selon la structure du disque, cette opération peut prendre plus d'une minute.



---

## RESET

Le lecteur CD et le changeur CD ne peuvent pas être utilisés en raison d'un problème.

→ Appuyez sur la touche RESET (page 7).

---

«  » ou «  »

Pendant le retour ou l'avance rapide, vous avez atteint le début ou la fin du disque et vous ne pouvez pas aller plus loin.

---

«  »

Le caractère ne peut pas être affiché.

---

\*1 *Si une erreur se produit lors de la lecture d'un CD, le numéro de disque du CD ne s'affiche pas.*

\*2 *Le numéro du disque qui a provoqué l'erreur s'affiche à l'écran.*

Si ces solutions ne permettent pas d'améliorer la situation, contactez votre détaillant Sony le plus proche.

Si vous portez l'appareil à réparer en raison d'un problème de lecture de CD, apportez le disque utilisé au moment où le problème s'est produit.

**If you have any questions/problems  
regarding this product, try the following:**

**1** *Read Troubleshooting in these  
Operating Instructions.*

**2** *Reset the unit.*

*Note: Stored data may be erased.*

**3** *Please contact (U.S.A. only);*

*Call* **1-800-222-7669**

*URL* **<http://www.SONY.com>**



## Free Manuals Download Website

<http://myh66.com>

<http://usermanuals.us>

<http://www.somanuals.com>

<http://www.4manuals.cc>

<http://www.manual-lib.com>

<http://www.404manual.com>

<http://www.luxmanual.com>

<http://aubethermostatmanual.com>

Golf course search by state

<http://golfingnear.com>

Email search by domain

<http://emailbydomain.com>

Auto manuals search

<http://auto.somanuals.com>

TV manuals search

<http://tv.somanuals.com>