



English

Thank you for purchasing the car adaptor (for PS one™). Before using this product, carefully read this manual and retain it for future reference.

This car adaptor is exclusively for use with the PS one™ console and the SCPH-131 LCD screen (for PS one™) (sold separately). Do not use this car adaptor with any other product.

The car adaptor (for PS one™) can be connected to the cigarette lighter socket of a vehicle to supply power to the PS one™ console and LCD screen (for PS one™).

Note that this product can only be used in negative grounded vehicles with a 12 or 24 volt DC battery.

For details on your vehicle's grounding and battery type, refer to the owner's manual for your vehicle.

WARNING

To prevent fire or shock hazard, do not expose the unit to rain or moisture.

To avoid electrical shock, do not disassemble. Refer servicing to qualified personnel only.

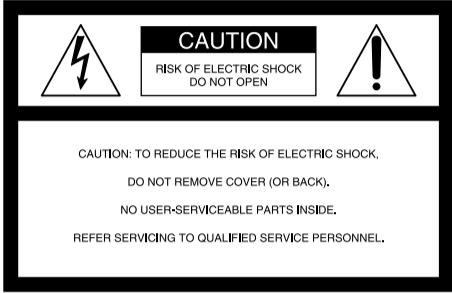

These graphical symbols with supplemental marking are located on the bottom of the adaptor.



This symbol is intended to alert the user to the presence of uninsulated "dangerous voltage" within the product's enclosure that may be of sufficient magnitude to constitute a risk of electric shock to persons.



This symbol is intended to alert the user to the presence of important operating and maintenance (servicing) instructions in the literature accompanying the appliance.

Information

For customers in the USA

This equipment has been tested and found to comply with the limits for a Class B digital device, pursuant to Part 15 of the FCC Rules. These limits are designed to provide reasonable protection against harmful interference in a residential installation. This equipment generates, uses, and can radiate radio frequency energy and, if not installed and used in accordance with the instructions, may cause harmful interference to radio communications. However, there is no guarantee that interference will not occur in a particular installation. If this equipment does cause harmful interference to radio or television reception, which can be determined by turning the equipment off and on, the user is encouraged to try to correct the interference by one or more of the following measures:

- Reorient or relocate the receiving antenna.
- Increase the separation between the equipment and receiver.
- Connect the equipment into an outlet on a circuit different from that to which the receiver is connected.
- Consult the dealer or an experienced radio/TV technician for help.

You are cautioned that any changes or modifications not expressly approved in this manual could void your authority to operate this equipment.

Precautions

Safety

This product has been designed with the highest concern for safety. However, any electrical device, if used improperly, has the potential for causing fire, electrical shock or personal injury. To help ensure accident-free operation, be sure to follow these guidelines:

- Observe all warnings, precautions and instructions.
- Do not touch the car adaptor with wet hands, as this may result in electrical shock.
- Do not touch the cigarette lighter plug and socket during a lightning storm.
- Stop use immediately if the device functions in an abnormal manner, or produces unusual sounds or smells.
- If the device does not function properly, disconnect it from the cigarette lighter socket immediately, and contact our technical support line at 1-800-345-7669 for assistance.

Car safety

For safe operation of the PS one™ console in a vehicle, be sure to follow these safety precautions:

- Never use the console while operating a vehicle or when seated in the front passenger seat. Only back seat passengers should use this product.
- Make sure that the product and its parts, such as the car adaptor cord, do not interfere in any way with the driver's operation of the vehicle.
- Do not use the console in such a way that it could distract the driver.
- Observe all laws governing the use of portable devices in vehicles.
- Make sure that the console will not interfere or cause injury if the air bag system is deployed.
- Never leave children unattended in a vehicle, whether playing with the PS one™ console or not.

Health

To prevent low temperature burns or other personal injury, avoid prolonged physical contact with the PS one™ console during use.

Use and handling

- The car adaptor (for PS one™) can only be used in negative grounded vehicles with a 12 or 24 volt DC battery. For details on your vehicle's grounding and battery type, refer to the owner's manual for your vehicle.
- Do not expose the car adaptor to high temperatures, high humidity or direct sunlight, or to extreme cold (use in an environment where temperatures range 5°C - 35°C/41°F - 95°F).
- Avoid touching the connectors of the car adaptor with metal objects as this may cause a short circuit.
- Do not leave the console turned on in an unattended vehicle.
- Never disassemble or modify the car adaptor.
- Do not allow liquid or small particles to get into the adaptor, cigarette lighter plug or DC 7.5V connector.
- Do not put heavy objects on the car adaptor.
- Do not twist the car adaptor cord, or pull it forcibly.
- Do not throw or drop the car adaptor, or subject it to strong physical shock.
- Do not cover or wrap the car adaptor, as doing so may cause heat to build up internally.
- Do not allow the car adaptor cord to get caught between moving parts of the vehicle.
- The car adaptor may interfere with radio reception. If this happens, move the adaptor away from the radio. If the problem persists, shut down your console and remove the cigarette lighter plug from the cigarette lighter socket.
- Do not leave the car adaptor in contact with rubber or vinyl materials for an extended period of time, as this may damage the surface.

Français

Nous vous remercions d'avoir fait l'acquisition de l'adaptateur voiture (pour PS one™). Avant d'utiliser ce produit, lisez attentivement ce mode d'emploi et conservez-le pour toute référence ultérieure.

Cet adaptateur voiture doit être utilisé exclusivement avec la console PS one™ et l'écran LCD (pour PS one™) SCPH-131 (vendu séparément). N'utilisez pas cet adaptateur avec d'autres produits.

Pour alimenter la console PS one™ et l'écran LCD (pour PS one™), raccordez l'adaptateur voiture (pour PS one™) à la douille d'allume-cigare d'un véhicule.

L'adaptateur voiture (pour PS one™) peut être utilisé qu'avec des véhicules à masse négative ayant une batterie de 12 ou 24V CC.

Pour les détails sur la masse et le type de batterie de votre voiture, référez-vous au manuel de votre véhicule.

AVERTISSEMENT

Afin d'éviter tout risque d'incendie et d'électrocution, ne pas exposer le produit à la pluie ou à l'humidité.

Pour éviter tout risque d'électrocution, ne pas ouvrir le boîtier. Confiez l'entretien uniquement à un technicien qualifié.

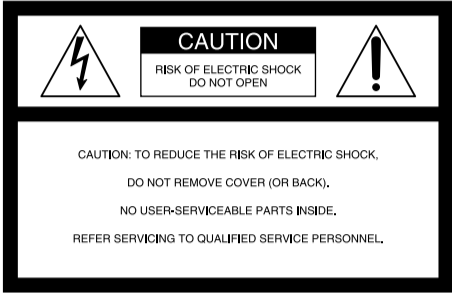

L'inscription ci-dessus figure sous l'adaptateur; les symboles ont la signification suivante :



Ce symbole signale à l'utilisateur la présence de tensions dangereuses et non isolées à l'intérieur du boîtier du produit, et qui peuvent être suffisamment intenses pour présenter un risque de chocs électriques aux personnes.



Ce symbole signale à l'utilisateur que d'importantes instructions d'utilisation et d'entretien sont fournies dans la documentation du produit.

Notice réservée aux utilisateurs résidant aux États-Unis

Ce produit a été testé et il a été déterminé qu'il se conforme aux normes stipulées par l'article 15 des règlements de la FCC pour un appareil numérique de catégorie B. Ces normes sont établies afin d'offrir une protection raisonnable contre toute possibilité de brouillage préjudiciable dans une installation résidentielle. Cet appareil produit, utilise et peut émettre une énergie radiofréquence, et s'il n'est pas installé et utilisé conformément aux instructions, pourrait causer un brouillage préjudiciable à la radiocommunication. Il est toutefois impossible de garantir qu'il n'y aura pas de brouillage préjudiciable dans une installation donnée. Si cette unité cause un brouillage préjudiciable à la réception radio ou télévisuelle, ce qui peut être déterminé en activant ou désactivant l'appareil, l'utilisateur est encouragé à tenter de corriger le brouillage en prenant l'une ou plusieurs des mesures proposées suivantes :

- Réorienter ou déplacer l'antenne de réception.
- Éloigner l'unité du récepteur.
- Connecter l'appareil à une prise sur un autre circuit que celui auquel le récepteur est connecté.
- Demander de l'aide au détaillant ou à un technicien radio/télévision spécialisé.

Tout changement ou modification apporté à l'appareil non approuvé expressément dans ce manuel pourrait annuler le droit à opérer cet équipement.

Précautions

Sécurité

Ce produit a été conçu dans le souci d'offrir les meilleures garanties de sécurité possibles. Cependant, tout dispositif électrique utilisé de façon incorrecte risque de provoquer incendie, électrocution ou blessures. Pour un fonctionnement en toute sécurité, veillez à respecter les points suivants.

- Observez tous les avertissements, précautions et instructions.
- Ne touchez pas l'adaptateur voiture avec les mains mouillées afin d'éviter des chocs électriques.
- Ne touchez pas la prise ou la douille de l'allume-cigare pendant un orage.
- Arrêtez immédiatement d'utiliser l'appareil s'il fonctionne de manière anormale ou s'il produit des sons ou des odeurs anormales.
- Si l'appareil ne fonctionne pas correctement, débranchez-le de la douille de l'allume-cigare et contactez notre ligne d'assistance technique au 1-800-345-7669 pour obtenir de l'aide.

Sécurité dans la voiture

Pour une utilisation sécuritaire de la console PS one™, assurez-vous de suivre ces règles de sécurité.

- N'utilisez jamais la console en conduisant ou assis sur le siège avant du passager. Seuls les passagers à l'arrière du véhicule devraient utiliser ce produit.
- Assurez-vous que le produit et ses composants, comme le cordon de l'adaptateur voiture, ne dérangent d'aucune façon le conducteur du véhicule.
- N'utilisez pas la console d'une manière à distraire le conducteur.
- Respectez toutes les lois régissant l'utilisation de dispositifs portables dans les véhicules.
- Assurez-vous que la console ne créera pas d'interférences ou de blessures si le cousin gonflable est déployé.
- Ne laissez jamais les enfants sans supervision dans un véhicule qu'ils soient en train de jouer avec la console PS one™ ou non.

Santé

Pour éviter des brûlures à basse température ou d'autres blessures pendant l'utilisation, évitez un contact physique prolongé avec la console PS one™.

Utilisation et manipulation

- L'adaptateur voiture (pour PS one™) peut être utilisé qu'avec des véhicules à masse négative ayant une batterie de 12 ou 24V CC. Pour les détails sur la masse et le type de batterie de votre voiture, référez-vous au manuel de votre véhicule.
- N'exposez ni l'adaptateur voiture à des températures élevées, à de l'humidité élevée ou aux rayons directs du soleil ni à un froid extrême (utilisez-le dans un environnement où la température est comprise entre 5°C et 35°C/41°F et 95°F).
- Ne touchez pas les connecteurs de l'adaptateur voiture avec des objets métalliques. Ceci pourrait provoquer des courts circuits.
- Ne laissez pas la console allumée dans une voiture non surveillée.
- Ne démontez et ne modifiez jamais l'adaptateur voiture.
- Ne laissez pas de liquide ou de petites particules entrer dans l'adaptateur, la prise allume-cigare ou le connecteur DC 7.5V.
- Ne posez pas d'objets lourds sur l'adaptateur voiture.
- Ne tordez pas et ne tirez pas violemment le cordon de l'adaptateur voiture.
- Ne jetez pas l'adaptateur voiture, ne le laissez pas tomber et ne l'exposez pas à de violents chocs physiques.
- Ne couvrez ou n'enveloppez pas l'adaptateur voiture car de la chaleur risque de s'accumuler à l'intérieur.
- Faites attention que le cordon de l'adaptateur voiture ne se coince pas entre les parties mobiles du véhicule
- L'adaptateur voiture peut causer des interférences avec la réception radio. Si cela se produit, éloignez l'adaptateur de la radio. Si le problème persiste, éteignez la console et retirez la prise allume-cigare de la douille de l'allume-cigare.
- Ne laissez pas l'adaptateur voiture en contact avec des matières caoutchouteuses ou vinyles pendant une période prolongée car cela risquerait d'endommager la surface.

Español

Le agradecemos la adquisición del adaptador para automóvil (para PS one™). Antes de utilizar este producto, lea detenidamente este manual y consérvelo para su futura consulta.

Este adaptador para automóvil está diseñado para utilizarse exclusivamente con la consola PS one™ y la pantalla LCD (para PS one™), modelo SCPH-131, que se vende por separado. No utilice este adaptador con otro tipo de productos.

El adaptador para automóvil (para PS one™) puede conectarse a la toma del encendedor de un vehículo para el suministro de alimentación de la consola PS one™ y la pantalla LCD (para PS one™).

Tenga en cuenta que este producto puede utilizarse únicamente en vehículos de masa negativa con una batería de 12 ó 24 voltios de CC.

Para obtener información sobre la masa y el tipo de batería de su vehículo, consulte el manual de su vehículo.

ADVERTENCIA

Para evitar el riesgo de incendio o de descarga eléctrica, no exponga el aparato a la lluvia ni a la humedad.

Para evitar descargas eléctricas, no desmonte el aparato. Solicite asistencia técnica únicamente al personal especializado.

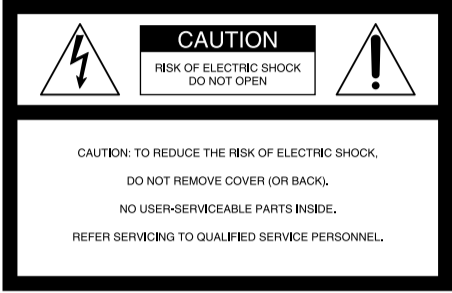

Estos símbolos gráficos con marcas suplementarias están ubicados en la parte inferior del adaptador.



Este símbolo se utiliza para prevenir al usuario de la existencia de un "voltaje peligroso" sin aislante dentro del producto que podría ser de la suficiente magnitud como para que constituya un riesgo de descarga eléctrica para las personas.



Este símbolo se utiliza para avisar al usuario de que se dispone de instrucciones de operación y mantenimiento (servicio) adjuntos al aparato.

Información para los clientes en los EE.UU.

Este aparato ha sido sometido a pruebas y se ha determinado que cumple con los límites requeridos por los aparatos digitales de clase B, en cumplimiento con la Sección 15 de las regulaciones de la FCC (Comisión Federal de comunicaciones). Estas especificaciones han sido diseñadas para proporcionar una protección razonable contra interferencias perjudiciales en una instalación residencial. Este aparato genera, utiliza y puede emitir energía de radiofrecuencia y, de no ser instalado y utilizado de acuerdo con las instrucciones, podría ocasionar interferencias perjudiciales en las comunicaciones de radio. No obstante, no se garantiza de que no ocurra ninguna interferencia en una instalación particular. Si el presente aparato causa interferencia en la recepción de radio o de televisión, la cual puede determinarse al apagar y encender el aparato, se recomienda que el usuario intente corregir la interferencia mediante una o más de las medidas siguientes:

- Cambie la orientación o ubicación de la antena de recepción.
- Aumente la separación entre el aparato y el receptor.
- Conecte el aparato en un tomacorriente de circuito distinto al que está conectado el receptor.
- Consulte con su distribuidor o con un técnico especializado en radio/televisión para solicitar asistencia.

Se le previene de que cualquier cambio o modificación que no haya sido aprobado expresamente en este manual podría nulificar su autoridad de utilizar este aparato.

Precauciones

Seguridad

Este producto ha sido diseñado prestando la máxima atención a las medidas de seguridad. Sin embargo, si se utiliza inadecuadamente, cualquier dispositivo eléctrico puede causar un incendio, descargas eléctricas o lesiones personales. Para asegurar un manejo exento de accidentes, cerciórese de seguir las siguientes indicaciones:

- Observe todas las advertencias, precauciones e instrucciones.
- Evite tocar el adaptador para automóvil con las manos mojadas, ya que esto puede provocar descargas eléctricas.
- Evite el contacto con el conector para encendedor y la toma del encendedor durante una tormenta eléctrica.
- Deje de utilizar inmediatamente el dispositivo si éste funciona de forma inadecuada o produce sonidos u olores extraños.
- Si el aparato no funciona adecuadamente, desconéctelo de la toma del encendedor y póngase en contacto con nuestro servicio de asistencia técnica, llamando al 1-800-345-7669.

Seguridad en vehículos

Para garantizar la seguridad del manejo de la consola PS one™ en un vehículo, tenga en cuenta las precauciones de seguridad siguientes:

- Nunca utilice la consola mientras conduce un vehículo o esté sentado/a en el asiento del copiloto. Sólo los pasajeros que se encuentren en el asiento trasero del vehículo pueden utilizarla.
- Asegúrese de que el producto y sus partes, como el cordón del adaptador para automóvil, no interfieran en ninguna manera en la conducción del vehículo.
- No utilice la consola de manera que distraiga al conductor del vehículo.
- Tenga en cuenta todas las regulaciones y leyes que rigen el uso de dispositivos portátiles en vehículos.
- Asegúrese de que, en caso de que se active el sistema de air bag, el uso de la consola no afecte su funcionamiento ni cause lesiones personales.
- No deje a los niños solos en un vehículo, estén o no jugando a la consola PS one™.

Salud

Para prevenir quemaduras provocadas por exposición a temperaturas bajas, así como otras lesiones personales, evite un contacto físico prolongado con la consola PS one™, cuando se estén usando.

Uso y manejo

- Este adaptador para automóvil (para PS one™) puede utilizarse únicamente en vehículos de masa negativa con una batería de 12 ó 24 voltios de CC. Para obtener información más detallada sobre la masa de su vehículo y el tipo de batería del mismo, consulte el manual de su vehículo.
- No exponga el adaptador para automóvil a extremo calor o frío, excesiva humedad, o bien a la luz solar directa (se debe utilizar en un entorno a una temperatura entre 5°C y 35°C/41°F y 95°F).
- Evite el contacto del adaptador de red con objetos metálicos, ya que esto puede provocar un corto circuito.
- No deje la consola encendida en un vehículo en el que no haya nadie.
- Nunca desmonte ni modifique el adaptador para automóvil.
- No permita que penetre líquido ni partículas en el adaptador, el conector para encendedor o el conector DC 7.5V.
- No coloque objetos pesados en el adaptador para automóvil.
- No retuerza el cordón del adaptador para automóvil ni tire de él con fuerza.
- No arroje o deje caer el adaptador para automóvil, ni lo someta a fuertes golpes.
- No cubra el adaptador para automóvil puesto que esto podría provocar el recalentamiento interno del mismo.
- No deje que el cordón del adaptador para automóvil quede atrapado entre las partes móviles del automóvil.
- El adaptador para automóvil puede provocar interferencias en la recepción de radio. Si esto ocurre, aleje el adaptador del radio. Si el problema persiste, apague la consola y extraiga el conector para encendedor de la toma del encendedor.
- Evite el contacto prolongado del adaptador para automóvil con productos de plástico y/o vinilo, ya que la superficie del mismo podría resultar dañada.

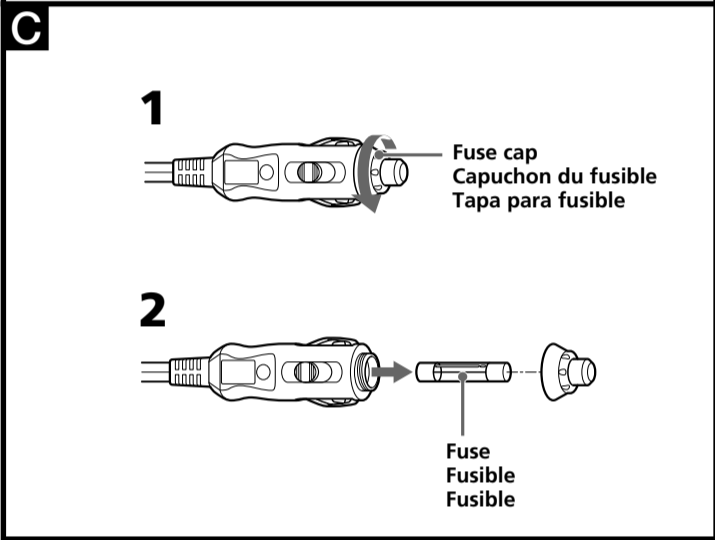
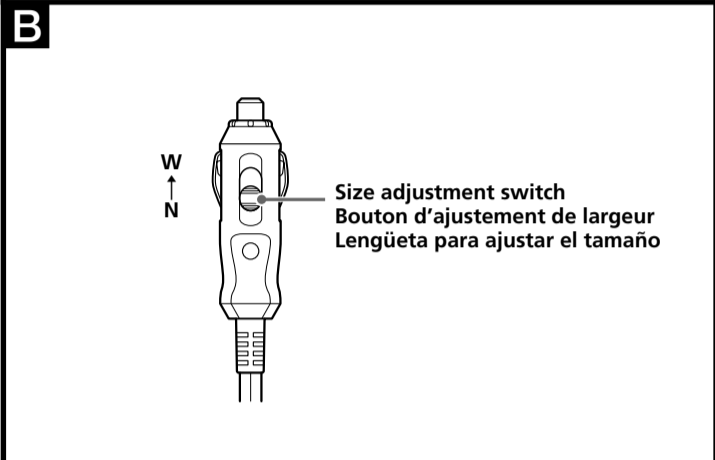
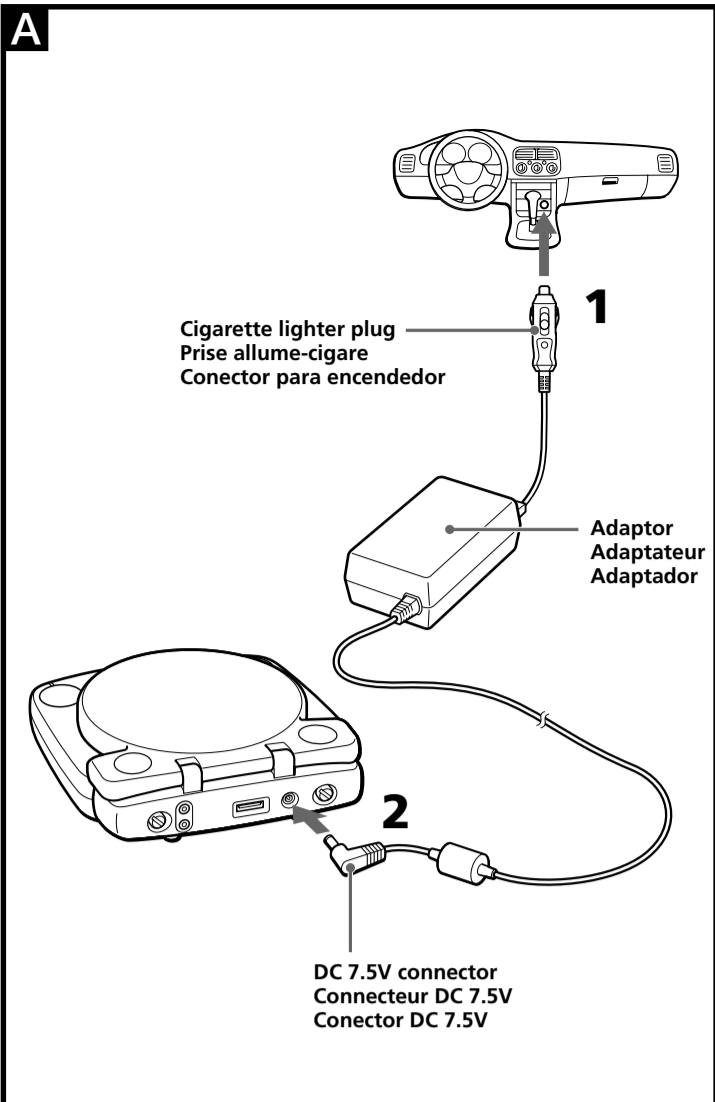

English

Console and LCD screen placement

To help avoid personal injury, or damage to the surrounding property or to the products themselves, do not use or leave the PS one™ console, LCD screen (for PS one™) or car adaptor (for PS one™) in the following places:

- On a dashboard or inside a vehicle exposed to direct sunlight with its windows closed.
- Close to magnetic fields such as those produced by magnets, loudspeakers or television sets.
- On an unstable surface where the product may fall.
- Areas of high humidity or poor ventilation.
- On a beach or in an area subject to excessive sand or dust.
- On a rug or carpet.

Cigarette lighter socket

If the inside of the cigarette lighter socket is dirty, or contains ash or foreign objects, the cigarette lighter plug may become hot due to a poor connection. This may create a fire hazard. Always make sure that the cigarette lighter socket is clean before use.

Connecting the car adaptor

- Make sure that the vehicle's engine is running before inserting the cigarette lighter plug into the cigarette lighter socket.
- Connect the car adaptor directly to the cigarette lighter socket. Do not use extension cords, as these may cause the car adaptor cord to become hot, resulting in fire or personal injury.
- Insert the cigarette lighter plug all the way into the cigarette lighter socket. If the plug is not fully inserted, the product may become excessively hot.

Disconnecting the car adaptor

- Disconnect the product from the cigarette lighter socket when not in use. Failure to do so may result in fire or damage to the vehicle.
- Do not leave the car adaptor connected to the cigarette lighter socket when the vehicle's ignition is switched off, as this could drain the vehicle's battery.
- For best results disconnect the cigarette lighter plug of the car adaptor from the cigarette lighter socket before the vehicle's ignition is switched off.
- When disconnecting this product from the cigarette lighter socket, pull it out by grasping the cigarette lighter plug. Pulling on the cord may damage the cord, and result in fire or electrical shock.

Cleaning the car adaptor

For safety reasons, before cleaning the car adaptor, make sure you disconnect it from the cigarette lighter socket.

- If the car adaptor becomes dirty, wipe it clean with a soft, dry cloth or tissue.
- If it becomes extremely dirty, soak a soft cloth in a mild detergent solution diluted with water, tightly squeeze the cloth to remove the excess liquid, wipe the affected area of the exterior and finish by wiping with a dry cloth.
- Do not use benzine or paint thinner, as these may damage the surface.
- When using a chemically treated dust cloth, follow the usage instructions supplied with the cloth.

Connecting to the PS one™ console and LCD screen (for PS one™)

See diagram **A**.

For details on how to connect an LCD screen to the PS one™ console, refer to the instruction manual for the LCD screen (for PS one™).

- 1 With your vehicle's engine running, insert the cigarette lighter plug into the cigarette lighter socket.**
- 2 Insert the DC 7.5V connector of the car adaptor into the  DC IN 7.5V connector of the LCD screen (for PS one™).** Power is now supplied to the console and LCD screen.

Notes

- If the interior of the cigarette lighter socket is dirty, or contains ash or foreign objects, the cigarette lighter plug may become hot due to a poor connection. This may create a fire hazard. Always make sure that the cigarette lighter socket is clean before use.
- If the cigarette lighter plug does not fit tightly in the cigarette lighter socket, slide the size adjustment switch on the plug from N to W. (See diagram **B**.)
- If the on-screen image is affected by interference, try moving the console away from the adaptor to correct the problem.
- Do not leave the car adaptor connected to the cigarette lighter socket when the vehicle's ignition is switched off, as this could drain the vehicle's battery.
- Remove the cigarette lighter plug from the cigarette lighter socket when the car adaptor is not in use.
- The car adaptor may interfere with radio reception. If this happens, move the adaptor away from the radio. If the problem persists, shut down your console and remove the cigarette lighter plug from the cigarette lighter socket.

Fuse replacement

See diagram **C**.

If the console does not work properly when connected to the car adaptor, check to see if the fuse is defective.

If the fuse is defective, replace it with a standard 125V 4A fuse as explained below.

- 1 Twist and remove the fuse cap from the end of the cigarette lighter plug.**
- 2 Replace the defective fuse.**
- 3 Reattach the fuse cap to the cigarette lighter plug.**

Notes

- When replacing the fuse, do not use a type other than that specified in this manual.
- If the fuse becomes defective again soon after replacement, contact our technical support line at 1-800-345-7669 for assistance.

Specifications

Power requirements	12/24V DC (for negative grounded, 12/24V DC vehicles only)
Output voltage	DC OUT: 7.5V, 3.0A
Operating temperature	5°C - 35°C (41°F - 95°F)
Dimensions (approx.)	63 × 110 × 38 mm (w/h/d) (2 1/2 × 4 3/16 × 1 1/2 in) (not including the cord)
Weight (approx.)	380 g (13 1/4 oz)
Cord length (approx.)	Cigarette lighter plug - adaptor: 100 cm (3 ft, 3 1/2 in) Adaptor - DC 7.5V connector: 200 cm (6 ft, 6 3/4 in)
Contents	Car adaptor (for PS one™) (1) Instruction manual (1)

If any of the above items are missing, contact our technical support line at 1-800-345-7669 for assistance.

Design and specifications are subject to change without notice.

For details on your vehicle's grounding and battery type, refer to the owner's manual for your vehicle.

Français

Placement de la console et de l'écran LCD

Pour éviter des blessures, des dommages aux objets placés près ces produits ou aux produits mêmes, n'utilisez et ne laissez pas la console PS one™, l'écran LCD (pour PS one™) ou l'adaptateur voiture (pour PS one™) dans les endroits suivants :

- sur le tableau de bord ou à l'intérieur d'un véhicule exposé au soleil et dont les fenêtres sont fermées ;
- près de champs magnétiques, tels que produits par des aimants, des haut-parleurs ou des téléviseurs ;
- sur des surfaces instables d'où le produit pourrait tomber ;
- zones de forte humidité ou mauvaise ventilation ;
- à la plage ou des endroits avec beaucoup de sable ou de poussière ;
- sur un tapis ou une moquette.

La douille de l'allume-cigare

Si l'intérieur de la douille de l'allume-cigare devient sale ou est recouvert de cendres ou d'objets étrangers, la prise allume-cigare risque de chauffer à cause d'un mauvais contact. Ceci peut causer des incendies. Nettoyez toujours la douille de l'allume-cigare avant utilisation.

Branchez l'adaptateur voiture

- Assurez-vous que le moteur du véhicule est en marche avant d'insérer la prise allume-cigare dans la douille de l'allume cigare.
- Branchez l'adaptateur voiture directement à la douille de l'allume-cigare. N'utilisez pas de rallonge car ceci pourrait entraîner la surchauffe du cordon de l'adaptateur voiture et provoquer un incendie ou causer des blessures.
- Insérez la prise allume-cigare jusqu'au fond de la douille de l'allume-cigare. Le produit pourrait surchauffer si la prise n'est pas complètement insérée.

Débranchez l'adaptateur voiture

- Débranchez l'adaptateur voiture de la douille de l'allume-cigare lorsqu'il n'est pas utilisé. Ne pas débrancher l'appareil pourrait causer un incendie ou des dommages au véhicule.
- Ne laissez pas l'adaptateur voiture branché à la douille de l'allume-cigare lorsque le moteur est arrêté, la batterie pourrait se décharger.
- Avant d'arrêter le moteur de la voiture, il est recommandé de débrancher la prise allume-cigare de l'adaptateur voiture de la douille de l'allume-cigare.
- Quand vous débranchez le produit de la douille de l'allume-cigare, tirez sur la prise allume-cigare. Tirez sur le cordon pourrait endommager le cordon et même provoquer un incendie ou un choc électrique.

Nettoyer l'adaptateur voiture

Avant de nettoyer l'adaptateur voiture, assurez-vous de le débrancher de la douille de l'allume-cigare pour des raisons de sécurité.

- Quand l'adaptateur voiture est sale, nettoyez-le à l'aide d'un chiffon doux et sec ou un mouchoir en papier.
- Quand l'adaptateur est très sale, trempez un chiffon doux dans un détergent doux dilué dans de l'eau, tordez le chiffon pour enlever l'eau en excès, nettoyez la surface sale et ensuite essuyez la surface avec un chiffon sec.
- N'utilisez pas de benzène ou de diluant pour peinture car cela pourrait endommager la surface.
- Si vous utilisez un chiffon à poussière traité chimiquement, suivez les instructions d'utilisation fournies avec le chiffon.

Connexion à la console PS one™ et à l'écran LCD (pour PS one™)

Voir le diagramme **A**.

Pour plus de détails sur la façon de raccorder l'écran LCD à la console PS one™, reportez-vous au mode d'emploi de l'écran LCD (pour PS one™).

- 1 Connectez la prise allume-cigare à la douille de l'allume-cigare lorsque le moteur est en marche.**
- 2 Connectez le connecteur DC 7.5V de l'adaptateur voiture au connecteur  DC IN 7.5V de l'écran LCD (pour PS one™).** Le courant est maintenant fourni à la console et à l'écran LCD.

Remarques

- Si l'intérieur de la douille de l'allume-cigare devient sale ou est recouvert de cendres ou d'objets étrangers, la prise allume-cigare risque de chauffer à cause d'un mauvais contact. Ceci peut causer des incendies. Assurez-vous toujours que la douille de l'allume-cigare est propre avant utilisation.
- Si la prise allume-cigare n'emboîte pas parfaitement dans la douille de l'allume-cigare, faites glisser le bouton d'ajustement de largeur de N à W. (Voir le diagramme **B**.)
- Si l'image sur l'écran est parasitée, essayez de résoudre ce problème en déplaçant la console plus loin de l'adaptateur.
- Ne laissez pas l'adaptateur voiture branché à la douille de l'allume-cigare lorsque le moteur est arrêté, la batterie pourrait se décharger.
- Retirez la prise allume-cigare de la douille lorsque l'adaptateur voiture n'est pas utilisé.
- L'adaptateur voiture peut causer des interférences avec la réception radio. Si cela se produit, éloignez l'adaptateur de la radio. Si le problème persiste, éteignez la console et retirez la prise allume-cigare de la douille de l'allume-cigare.

Remplacement du fusible

Voir le diagramme **C**.

Si la console, connectée à l'adaptateur voiture, ne fonctionne pas correctement, vérifiez si le fusible n'est pas défectueux.

Si le fusible est défectueux, remplacez-le avec un fusible 125V 4A standard, tel qu'expliqué ci-dessous.

- 1 Dévissez et retirez le capuchon du fusible de l'extrémité de la prise allume-cigare.**
- 2 Remplacez le fusible défectueux.**
- 3 Remettez le capuchon du fusible sur la prise allume-cigare.**

Remarques

- Quand vous remplacez le fusible, utilisez uniquement le type de fusible spécifié dans ce manuel.
- Si le fusible devient défectueux peu après avoir été remplacé, contactez notre ligne d'assistance technique au 1-800-345-7669.

Spécifications

Alimentation électrique	12/24V CC (12/24V, pour voitures à masse négative uniquement)
Tension de sortie	DC OUT : 7,5V, 3,0A
Température de fonctionnement	5°C - 35°C (41°F - 95°F)
Dimensions hors-tout (approx.)	63 × 110 × 38 mm (l/h/p) (2 1/2 × 4 3/16 × 1 1/2 pouces) (sans y inclure le cordon)
Poids (approx.)	380 g (13 1/4 onces)
Longueur du cordon (approx.)	Prise allume-cigare – adaptateur : 100 cm (3 pieds, 3 1/2 pouces) Adaptateur – connecteur DC 7.5V : 200 cm (6 pieds, 6 3/4 pouces)
Contenu	Adaptateur voiture (pour PS one™) (1) Mode d'emploi (1)

Si l'un de ces éléments est manquant, contactez notre ligne d'assistance technique au 1-800-345-7669.

La conception et les spécifications sont sujettes à modifications sans préavis.

Pour les détails sur la masse et le type de batterie de votre voiture, référez-vous au manuel de votre véhicule.

Español

Ubicación de la consola y la pantalla LCD

Para evitar lesiones personales y daños a los objetos adyacentes o los productos mismos, no utilice ni coloque la consola PS one™, la pantalla LCD (para PS one™) y/o el adaptador para automóvil (para PS one™) en los siguientes lugares:

- En el salpicadero y el interior de un vehículo, donde puedan quedar expuesto a la luz solar directa, o bien con las ventanillas cerradas.
- Cerca de campos magnéticos como los producidos por imanes, altavoces o televisores.
- En una superficie inestable desde donde éste pueda caer.
- En ubicaciones con alta humedad o ventilación deficiente.
- En ubicaciones donde puedan quedar expuestos a arena, tales como una playa.
- En una manta o alfombra.

Toma del encendedor

Si el interior de la toma del encendedor se encuentra sucio con ceniza u otras sustancias, el conector para encendedor puede recalentarse debido a la mala conexión. Esto puede ocasionar percances tales como incendios. Asegúrese siempre de que la toma del encendedor esté limpio antes de su uso.

Conexión del adaptador para automóvil

- Asegúrese de que el motor del vehículo esté en marcha antes de insertar el conector para encendedor en la toma del encendedor.
- Conecte el adaptador para automóvil directamente a la toma del encendedor. No utilice alargador, ya que esto podría recalentar el cordón del adaptador para automóvil y, por consiguiente, provocar incendios y/o lesiones personales.
- Introduzca correctamente el conector para encendedor en la toma del encendedor. En caso contrario, el aparato podría calentarse excesivamente.

Desconexión del adaptador para automóvil

- Desconecte la toma del encendedor cuando no se esté usando. En caso contrario, esto podría provocar incendios o daños al vehículo.
- Asegúrese de que el adaptador para automóvil se encuentra desconectado de la toma del encendedor cuando la llave de ignición esté apagada. De no ser así, la batería del vehículo podría descargarse.
- Se recomienda, antes de apagar la llave de ignición, desconectar el conector para encendedor del adaptador para automóvil de la toma del encendedor.
- Cuando vaya a desconectar este aparato de la toma del encendedor, tire de él, sujetándolo por el conector para encendedor. No tire del cordón, ya que podría resultar dañado y, por consiguiente, provocar incendio o descarga eléctrica.

Limpieza del adaptador para automóvil

Antes de limpiar el adaptador para automóvil, asegúrese de desconectarlo de la toma del encendedor por razones de seguridad.

- Si el adaptador para automóvil se ensucia, límpielo con un paño suave y seco o con un pañuelo de papel.
- Si el adaptador para automóvil se ensucia mucho, límpielo con un paño ligeramente humedecido en una solución detergente diluida con agua, exprima el paño para eliminar el exceso del líquido, limpie la zona afectada del exterior del adaptador para automóvil y, para finalizar, pase un paño seco.
- No utilice bencina o disolvente de pintura, ya que éstos podrían dañar la superficie.
- Si utiliza un paño tratado con sustancias químicas, siga las instrucciones suministradas con el paño.

Conexión a la consola PS one™ y a la pantalla LCD (para PS one™)

Vea el diagrama **A**.

Consulte el manual de instrucciones de la pantalla LCD (para PS one™) para informarse sobre cómo conectar la consola PS one™ a la pantalla LCD.

- 1 Introduzca el conector para encendedor en la toma del encendedor cuando el motor de su vehículo esté en marcha.**
- 2 Introduzca el conector DC 7.5V en el conector  DC IN 7.5V de la pantalla LCD (para PS one™).** Se suministrará alimentación a la consola PS one™ y la pantalla LCD.

Notes

- Si el interior de la toma del encendedor se encuentra sucio con ceniza u otras sustancias, el conector para encendedor del adaptador para automóvil puede recalentarse debido a la mala conexión. Esto puede ocasionar percances tales como incendios. Asegúrese siempre de que la toma del encendedor esté limpia antes de su uso.
- Si el conector para encendedor no está sujeto firmemente en la toma del encendedor, deslice la lengüeta para ajustar el tamaño desde la posición "N" hasta "W", situada en el conector. (Vea el diagrama **B**.)
- En caso de que la imagen de la pantalla se vea afectada por interferencias, aleje la consola del adaptador para eliminar el problema.
- Asegúrese de que el adaptador para automóvil se encuentra desconectado de la toma del encendedor cuando la llave de ignición esté apagada. De no ser así, la batería del vehículo podría descargarse.
- Asegúrese de 0que el conector para encendedor se encuentra desconectado de la toma del encendedor cuando no esté utilizando el adaptador para automóvil.
- El adaptador para automóvil puede provocar interferencias en la recepción de radio. Si esto ocurre, aleje el adaptador del radio. Si el problema persiste, apague la consola y extraiga el conector para encendedor de la toma del encendedor.

Reemplazo del fusible

Vea el diagrama **C**.

En caso de que la consola no funcione adecuadamente al conectarse al adaptador para automóvil, verifique si el fusible está defectuoso.

En caso de que lo esté, reemplácelo con un nuevo fusible estándar de 125V 4A de la manera indicada a continuación:

- 1 Gire la tapa para fusible y extraígalá del extremo del conector para encendedor.**
- 2 Reemplace el fusible dañado.**
- 3 Vuelva a poner la tapa para fusible en el conector para encendedor.**

Notes

- Al reemplazar el fusible, utilice únicamente uno del tipo especificado en este manual.
- En caso de que el fusible vuelva a quemarse inmediatamente después de haberlo reemplazado, póngase en contacto con nuestro servicio de asistencia técnica, llamando al 1-800-345-7669.

Especificaciones

Alimentación	12/24V CC (12/24V, solamente para automóviles de masa negativa)
Tensión de salida	DC OUT: 7,5V, 3,0A
Temperatura de funcionamiento	5°C a 35°C (41°F a 95°F)
Dimensiones (aprox.)	63 × 110 × 38 mm (an/al/prf) (2 1/2 × 4 3/16 × 1 1/2 pulgadas) (no incluye el cordón)
Peso (aprox.)	380 g (13 1/4 oz.)
Longitud del cable (aprox.)	Conector para encendedor - adaptador: 100 cm (3 pies, 3 1/2 pulgadas) Adaptador - conector DC 7.5V: 200 cm (6 pies, 6 3/4 pulgadas)
Contenido	Adaptador para automóvil (para PS one™) (1) Manual de instrucciones (1)

En caso de ausencia de cualquiera de los productos arriba indicados, póngase en contacto con nuestro servicio de asistencia técnica, llamando al 1-800-345-7669.

El diseño y las especificaciones están sujetos a cambios sin previo aviso.

Para obtener información sobre la masa y el tipo de batería de su vehículo, consulte el manual de su vehículo.

Free Manuals Download Website

<http://myh66.com>

<http://usermanuals.us>

<http://www.somanuals.com>

<http://www.4manuals.cc>

<http://www.manual-lib.com>

<http://www.404manual.com>

<http://www.luxmanual.com>

<http://aubethermostatmanual.com>

Golf course search by state

<http://golfingnear.com>

Email search by domain

<http://emailbydomain.com>

Auto manuals search

<http://auto.somanuals.com>

TV manuals search

<http://tv.somanuals.com>