

# ***FM Stereo FM-AM Receiver***

---

Operating instructions \_\_\_\_\_ **EN**

Mode d'emploi \_\_\_\_\_ **F**

***STR-DE705  
STR-DE605  
STR-D650Z  
STR-D550Z***

© 1996 by Sony Corporation

## WARNING

To prevent fire or shock hazard, do not expose the unit to rain or moisture.

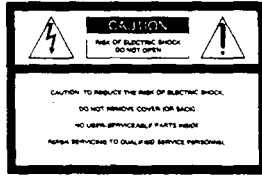

This symbol is intended to alert the user to the presence of uninsulated "dangerous voltage" within the product's enclosure that may be of sufficient magnitude to constitute a risk of electric shock to persons.



This symbol is intended to alert the user to the presence of important operating and maintenance (servicing) instructions in the literature accompanying the appliance.

### IMPORTANT

This equipment has been tested and found to comply with the limits for a Class B digital device, pursuant to Part 15 of the FCC Rules. These limits are designed to provide reasonable protection against harmful interference in a residential installation. This equipment generates, uses, and can radiate radio frequency energy and, if not installed and used in accordance with the instructions, may cause harmful interference to radio communications. However, there is no guarantee that interference will not occur in a particular installation. If this equipment does cause harmful interference to radio or television reception, which can be determined by turning the equipment off and on, the user is encouraged to try to correct the interference by one or more of the following measures:

- Reorient or relocate the receiving antenna.

- Increase the separation between the equipment and receiver.
- Connect the equipment into an outlet on a circuit different from that to which the receiver is connected.
- Consult the dealer or an experienced radio/TV technician for help.

### CAUTION

You are cautioned that any change or modifications not expressly approved in this manual could void your authority to operate this equipment.

### Note to CATV system installer

This reminder is provided to call the CATV system installer's attention to Article 820-40 of the NEC that provides guidelines for proper grounding and, in particular, specifies that the cable ground shall be connected to the grounding system of the building, as close to the point of cable entry as practical.

### Owner's record

The model and serial numbers are located on the rear of the unit. Record the serial number in the space provided below. Refer to them whenever you call upon your Sony dealer regarding this product.

Model No. STR-DE705/STR-DE605/  
STR-D650Z/STR-D550Z  
Serial No. \_\_\_\_\_

### For the customers in Canada

#### CAUTION

TO PREVENT ELECTRIC SHOCK, DO NOT USE THIS POLARIZED AC PLUG WITH AN EXTENSION CORD, RECEPTACLE OR OTHER OUTLET UNLESS THE BLADES CAN BE FULLY INSERTED TO PREVENT BLADE EXPOSURE.

## Precautions

### On safety

- Should any solid object or liquid fall into the cabinet, unplug the receiver and have it checked by qualified personnel before operating it any further.

### On power sources

- Before operating the receiver, check that the operating voltage is identical with your local power supply. The operating voltage is indicated on the nameplate at the rear of the receiver.
- The receiver is not disconnected from the AC power source as long as it is connected to the wall outlet, even if the receiver itself has been turned off.
- If you are not going to use the receiver for a long time, be sure to disconnect the receiver from the wall outlet. To disconnect the AC power cord, grasp the plug itself; never pull the cord.
- One blade of the plug is wider than the other for the purpose of safety and will fit into the wall outlet only one way. If you are unable to insert the plug fully into the outlet, contact your dealer.
- Should the AC power cord need to be changed, have it done at a qualified service shop only.

### On placement

- Place the receiver in a location with adequate ventilation to prevent heat buildup and prolong the life of the receiver.
- Do not place the receiver near heat sources, or in a place subject to direct sunlight, excessive dust or mechanical shock.
- Do not place anything on top of the cabinet that might block the ventilation holes and cause malfunctions.

### On operation

- Before connecting other components, be sure to turn off and unplug the receiver.

### On cleaning

- Clean the cabinet, panel and controls with a soft cloth slightly moistened with a mild detergent solution. Do not use any type of abrasive pad, scouring powder or solvent such as alcohol or benzene.

### For the customers in the USA

For detailed safety precautions, see the "IMPORTANT SAFEGUARDS" leaflet.

If you have any question or problem concerning your receiver, please consult your nearest Sony dealer.

## About This Manual

The instructions in this manual are for models STR-DE705, STR-DE605, STR-D650Z, and STR-D550Z. Check your model number by looking at the upper right corner of the front panel. In this manual, the STR-DE705 is the model used for illustration purposes. Any difference in operation is clearly indicated in the text, for example, "STR-DE705 only".

### Type of differences

Feature	Model	
	DE705 DE605	D650Z D550Z
MIX AUDIO Output	●	
Control A1/Control S	DE705*	
Impedance selector	DE705	D650Z
Programmable remote	DE705 DE605**	D650Z
12 mode surround	●	D650Z
6 mode surround		D550Z

\* USA and Canadian models only

\*\* Canadian model only

### Conventions

- The instructions in this manual describe the controls on the receiver. You can also use the controls on the remote if they have the same or similar names as those on the receiver.
- A "Quick Reference Guide" is supplied on page 29.
- The "Remote Button Descriptions" section on page 27 provides an overview of the remote buttons.
- The following icons are used in this manual:



Indicates that you can use only the remote to do the task.



Indicates hints and tips for making the task easier.

This receiver incorporates the Dolby Pro Logic Surround system. Manufactured under license from Dolby Laboratories Licensing Corporation. "Dolby," the double-D symbol  and "Pro Logic" are trademarks of Dolby Laboratories Licensing Corporation.

# TABLE OF CONTENTS

## Getting Started

- Unpacking 4
- Hookup Overview 4
- Antenna Hookups 5
- Audio Component Hookups 5
- Speaker System Hookups 6
- TV/VCR Hookups 7
- AC Hookups 8
- Before You Use Your Receiver 8

## Receiver Operations

- Selecting a Component 9
- Receiving Broadcasts 10
- Presetting Radio Stations 11
- Indexing 12
- Recording 13
- Using the Sleep Timer 14

## Using Sound Fields

- Using Pre-programmed Sound Fields 15
- Taking Advantage of the Sound Fields 16
- Customizing Sound Fields 17
- Getting the Most Out of Dolby Pro Logic Surround Sound 18

## Advanced Remote Operations

- Operating One Component While Using Another (background operation) 20
- Changing the Factory Setting of a FUNCTION Button 20
- Programming the Remote (for STR-DE705/STR-D650Z and Canadian STR-DE605 only) 21

## Additional Information

- Troubleshooting 22
- Specifications 23
- Glossary 24

## Rear Panel Descriptions 26

## Remote Button Descriptions 27

## Index 28

## Quick Reference Guide 29

EN

## Unpacking

Check that you received the following items with the receiver:

- FM wire antenna (1)
- AM loop antenna (1)
- Remote commander (remote) (1)
- Size AA (R6) batteries (2)
- Audio/Video cable (1)  
(USA and Canadian STR-DE705 only)
- Control S cord (1)  
(USA and Canadian STR-DE705 only)

## Inserting batteries into the remote

Insert two size AA (R6) batteries with the + and – on the battery compartment. When using the remote, point it at the remote sensor  on the receiver.

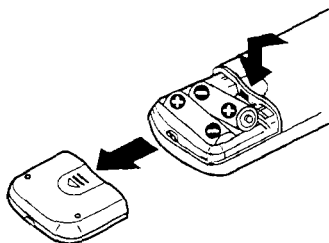

### When to replace batteries

Under normal use, the batteries should last for about 6 months. When the remote no longer operates the receiver, replace both batteries with new ones.

### Notes

- Do not leave the remote in an extremely hot or humid place.
- Do not use a new battery with an old one.
- Do not expose the remote sensor to direct sunlight or lighting apparatuses. Doing so may cause a malfunction.
- If you don't use the remote for an extended period of time, remove the batteries to avoid possible damage from battery leakage and corrosion.

## Hookup Overview

The receiver allows you to connect and control the following audio/video components. Follow the hookup procedures for the components that you want to connect to the receiver on the pages specified. To learn the locations and names of each jacks, see "Rear Panel Descriptions" on page 26.

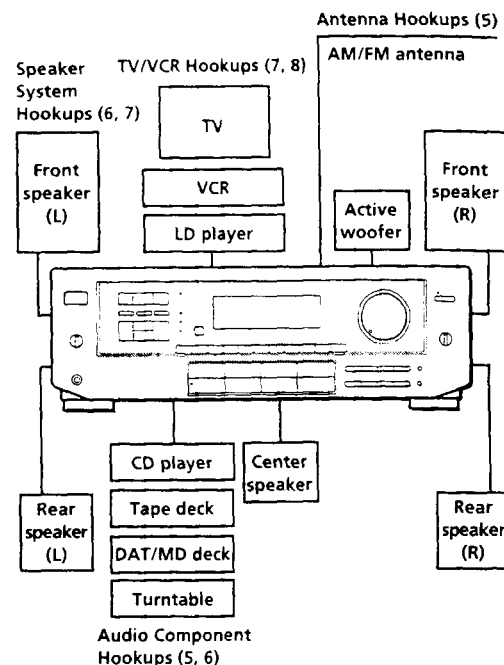

## Before you get started

- Turn off the power to all components before making any connections.
- Do not connect the AC power cords until all of the connections are completed.
- Be sure to make connections firmly to avoid hum and noise.
- When connecting an audio/video cable, be sure to match the color-coded pins to the appropriate jacks on the components: Yellow (video) to Yellow; White (left, audio) to White; and Red (right, audio) to Red.

## Antenna Hookups

### Overview

This section describes how to connect AM and FM antennas to the receiver. If you want to receive radio broadcasts with the receiver, complete these connections first, then go to the following pages. For specific locations of the terminals, see the illustration below.

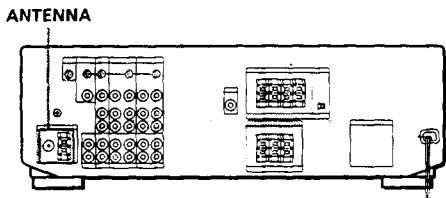

### What antennas will I need?

- FM wire antenna (supplied) (1)
- AM loop antenna (supplied) (1)



### Hookups

#### FM wire antenna

After connecting the wire antenna, keep it as horizontal as possible.

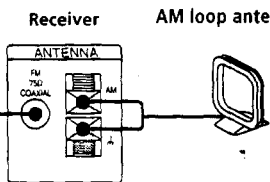

#### 💡 If you have poor FM reception

Connect a 75-ohm coaxial cable (not supplied) to an FM outdoor antenna.

#### FM outdoor antenna

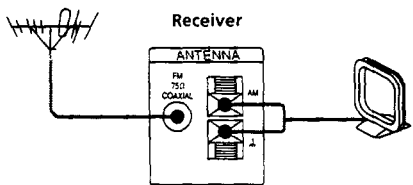

### Connecting a ground wire

To prevent hum, connect a ground wire (not supplied) to the  $\text{h}$  ground terminal. If you've connected an outdoor antenna, be sure to connect the ground for lightning protection.

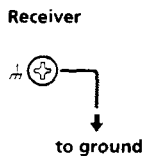

### Where do I go next?

If you want to connect other components, go on to the next section. If you're only planning to use the receiver to listen to the radio, go to "Speaker System Hookups" on pages 6 and 7.

## Audio Component Hookups

### Overview

This section describes how to connect your audio components to the receiver. If you want to use the receiver as an amplifier, complete these connections. For specific locations of the jacks, see the illustration below.

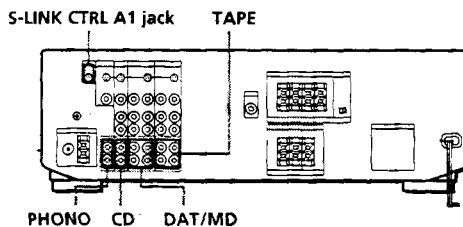

### What cords will I need?

Audio cords (not supplied) (1 for each CD player and turntable; 2 for each tape deck, DAT deck, or MD deck)

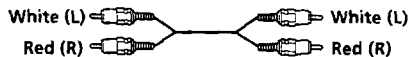

(continued)

## Hookups

The arrow  $\Rightarrow$  indicates signal flow.

### CD player

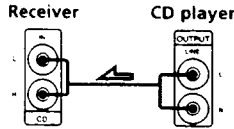

### Tape deck

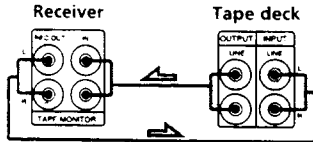

### DAT/MD

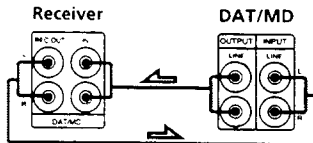

### Turntable

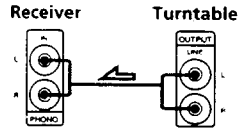

- If your turntable has an earth lead  
To prevent hum, connect the earth lead to the  $\oplus$  ground terminal on the receiver.

## CONTROL A1 Hookups (USA and Canadian STR-DE705 only)

- If you have a CONTROL A1 compatible Sony CD player or tape deck  
Use a CONTROL A1 cord (not supplied) to connect the S-LINK CTRL A1 jack on the CD player or tape deck to the S-LINK CTRL A1 jack on the receiver. Refer the separate manual "CONTROL-A1 Control System" and the Operating Instructions supplied with your CD player or tape deck for details.
- If you have a Sony CD changer with a COMMAND MODE selector  
If the CD changer's COMMAND MODE selector can be switched between CD 1, CD 2, and CD 3, be sure to set the command mode to "CD 1" and connect the changer to the CD terminals on the receiver.  
However, if you have a Sony CD changer with VIDEO OUT terminals, set the command mode to "CD 2" and connect the changer to the VIDEO 2 terminals on the receiver.

## Where do I go next?

6<sup>EN</sup>

Go on to the next section to connect the speakers.

## Speaker System Hookups

### Overview

This section describes how to connect your speakers to the receiver. Although front (left and right) speakers are required, center and rear speakers are optional. Adding center and rear speakers will enhance the surround effects. Connecting an active woofer will increase bass response.  
For specific locations of the terminals, see the illustration below.

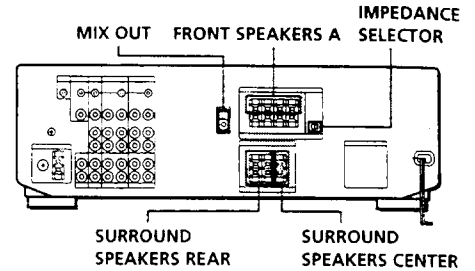

For optimum surround sound effect, place your speakers as shown below.

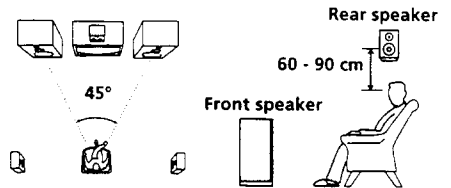

### What cords will I need?

Speaker cord (not supplied) (1 for each speaker)

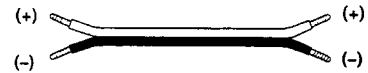

Twist the stripped ends of the cord about 2/3 inch (15 mm). Be sure to match the speaker cord to the appropriate terminal on the components: + to + and - to -. If the cords are reversed, the sound will be distorted and will lack bass.

### Hookups

#### Front speakers

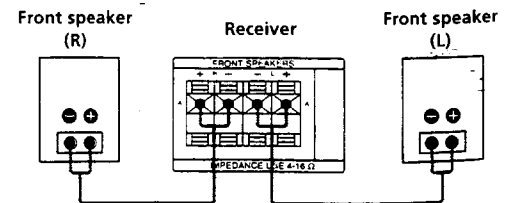

Rear and center speakers

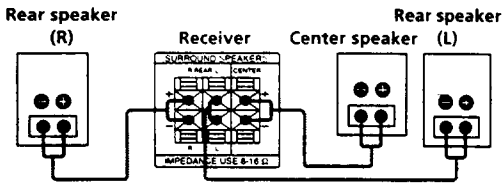

Active woofer

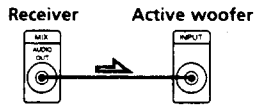

**💡 If you have an additional front speaker system**  
Connect them to the FRONT SPEAKERS B terminals.

**💡 If your TV monitor uses separate speakers**  
You can connect one of them to the SURROUND SPEAKER CENTER terminals for use with Dolby Pro Logic Surround Sound (see page 18).

Selecting the impedance (STR-DE705 and STR-D650Z only)

Set the IMPEDANCE SELECTOR for the front speakers as indicated in the table below. Check the instruction manual of your speakers if you're not sure of the impedance. (This information is usually printed on a label on the back of the speaker.)

if nominal impedance of your speaker is Set IMPEDANCE SELECTOR to

Between 4 and 8 ohms	4 Ω	-
8 ohms or higher	8 Ω	

Selecting the speaker system

If you connect only one set of front speakers, set the SPEAKERS selector on the front panel to A. If you connect two sets of front speakers, see the following:

To drive	Set SPEAKERS selector to
Speaker system A (connected to the FRONT SPEAKERS A terminals)	A
Speaker system B (connected to the FRONT SPEAKERS B terminals)	B
Both speaker systems A and B (parallel connection)	A+B*

\*Do not use A+B with SOUND FIELD set to ON.

Where do I go next?

To complete your system, go to "AC Hookups" on page 8. If you want to connect video components to enjoy surround sound when watching TV programs or video tapes, go on to the next section.

TV/VCR Hookups

Overview

This section describes how to connect video components to the receiver. For specific locations of the jacks, see the illustration below.

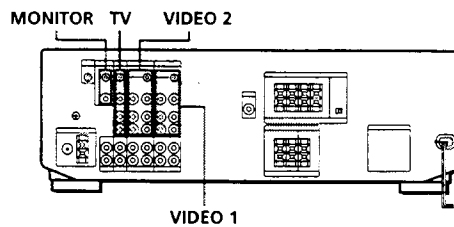

What cables will I need?

- Audio/video cable (not supplied) (1 for each TV or LD player; 2 for each VCR)

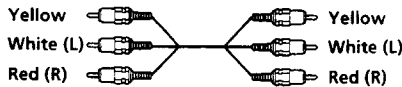

- Video cable (not supplied) (1 for a TV monitor)



Hookups

The arrow ⇨ indicates signal flow.

TV or Digital Broadcasting System (DBS) tuner

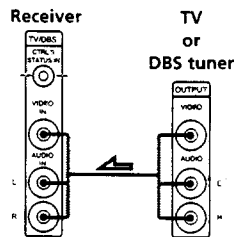

(continued)

## TV monitor

If you use a TV monitor, do not connect anything to the TV/DBS VIDEO IN jack.

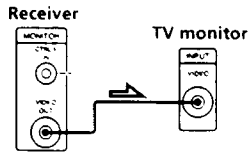

## VCR (via the VIDEO 1 jacks)

If you have two VCRs connect the second one to the VIDEO 2 jacks.

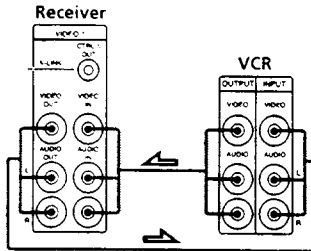

## LD player (via the VIDEO 2 jacks)

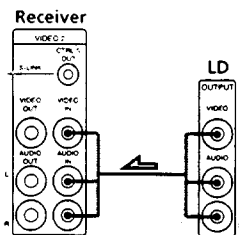

- If you have a CONTROL S compatible Sony TV, DBS tuner, monitor, VCR or LD player (USA and Canadian STR-DE705 only)

Use a CONTROL S cord (supplied) to connect the S-LINK CTRL S IN (for TV, DBS tuner, or monitor) or OUT (for VCR or LD player) jack on the receiver to the appropriate S-LINK jack on the respective component. Refer to the Operating Instructions supplied with your TV, DBS tuner, monitor, VCR, or LD player for details.

## Where do I go next?

Go on to the next section to connect an AC plug and complete your home theater system.

## AC Hookups

### Connecting the AC power cord

Connect the AC power cord from this receiver and from your audio/video components to a wall outlet. If you connect other audio components to the SWITCHED AC OUTLETS on the receiver, the receiver can supply power to the connected components so you can turn on/off whole system when you turn on/off the receiver.

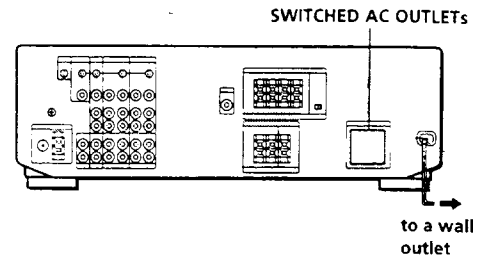

### Caution

Make sure that the power consumption of the component(s) connected to the receiver's AC outlet(s) does not exceed the wattage stated on the rear panel. Do not connect high-wattage electrical home appliances such as electric irons, fans, or TVs to this outlet.

### Where do I go next?

Before you use the receiver, go to the next section to make sure that all the controls are set to the appropriate positions.

## Before You Use Your Receiver

Before you start using your receiver, make sure that you have:

- Turned MASTER VOLUME to the leftmost position (0).
- Selected the appropriate speaker system. (For details, see "Selecting the speaker system" on page 7.)
- Set BALANCE to the center position.

Turn on the receiver and check the following indicator.

- Press MUTING on the remote if *MUTING* appears in the display.



## Selecting a Component

To listen to or watch a connected component, first select the function on the receiver or with the remote. Before you begin, make sure you have:

- Connected all components securely and correctly as indicated on pages 5 to 8.
- Turned MASTER VOLUME to the leftmost position (0) to avoid damaging your speakers.

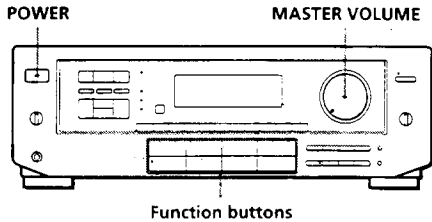

- 1 Press POWER to turn on the receiver.
- 2 Press a function button to select the component you want to use:

To listen to or watch	Press
Records	PHONO
Radio programs	TUNER
Compact Discs (CD)	CD
Digital Audio Tapes (DAT) or MiniDiscs (MD)	DAT/MD
Audio tapes	TAPE MONITOR
TV programs	TV/DBS
Video tapes	VIDEO 1 or VIDEO 2
Laser discs	VIDEO 2

- 3 Turn on the component, for example, a CD player, and then start playing.  
To tune in radio stations on this receiver, see "Receiving Broadcasts" on page 10.
- 4 Turn MASTER VOLUME to adjust the volume.  
To adjust the volume of the TV's speakers, use the volume control on the TV.

To	Do This
Mute the sound	Press MUTING on the remote. Press again to restore the sound.
Reinforce the bass	Press BASS BOOST to turn on the BASS BOOST indicator
Adjust the balance	Turn the BALANCE control left or right.



### When you listen with headphones

Connect the headphones to the PHONES jack and set the SPEAKERS selector to OFF.

## Watching video programs

When you watch TV or video programs, we recommend you play audio portion through the receiver instead of your TV's speaker. This lets you take advantage of the receiver's surround sound effects, like Dolby Surround, and lets you use the receiver's remote to control the audio. Turn off the speakers on your TV before you start so you can enjoy the surround sound from your receiver.

To watch TV programs, turn on both the TV and the receiver and press the TV button on the receiver.

To watch videos or laser discs, do the following:

- 1 Press a function button to select the component (for example, VIDEO 1).
- 2 Turn on the TV and set the TV's video input to match your video component.
- 3 Turn on the component (VCR or LD player), and start playback.

## Using the remote



The remote lets you operate the receiver and the Sony components that are connected to it.

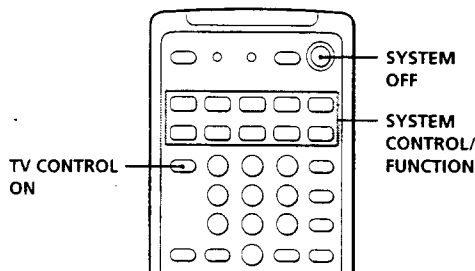

(continued)

- Press one of the SYSTEM CONTROL / FUNCTION buttons to select the component you want to use. The receiver and the selected component turn on. The SYSTEM CONTROL / FUNCTION buttons on the remote are factory-set as follows:

To listen to or watch	Press
Records	PHONO
Radio programs	TUNER
Compact Discs (CD)	CD
Digital Audio Tapes (DAT) or MiniDiscs (MD)	DAT/MD
Audio tapes	TAPE
TV programs	TV/DBS
Video tapes	VIDEO 1 (VTR 3*), VIDEO 2 (VTR 1*) or VIDEO 3** (VTR 2*)
Laser discs	LD**

\* Sony VCRs are operated with a VTR 1, 2, or 3 setting that correspond to Beta, 8mm, and VHS respectively.

\*\* VIDEO 3 and LD set the remote to operate the respective Sony video component but do not switch the function of the receiver.

For example, to watch Sony LD player connected to the VIDEO 2 terminals (as shown on page 8): Press VIDEO 2 to switch the function, then press LD to set the remote control to operate the LD player.

**If you want to change the factory setting of a button**  
See page 20.

**If the component does not turn on**  
Press the power switch on the component.

- Start playing.  
Refer to "Remote Button Descriptions" on page 27 for details.

### To turn off the components

Press SYSTEM OFF. This will also turn off the video and audio components connected to the SWITCHED AC OUTLETS on the back of this unit at the same time.

### 💡 If you use a Sony TV

When you press TV to watch a TV program, the TV turns on and switches to the TV input. The TV also turns on automatically and switches to the appropriate video input when you press VIDEO 1 or VIDEO 2. If the TV does not switch to the appropriate input automatically, press TV/VIDEO on the remote.

### 💡 Watching TV without the receiver (for Sony TVs only)

Press TV CONTROL ON to set the remote to operate TV functions only (see "Remote Button Descriptions" on page 27 for details). When you press this button, the TV turns on and switches to the TV input. If the TV does not automatically switch to the TV input, press TV/VIDEO.

## Receiving Broadcasts

This receiver lets you enter a station's frequency directly by using the numeric buttons (direct tuning). If you don't know the frequency of the station you want, see "Receiving broadcasts by scanning stations (automatic tuning)".

Before you begin, make sure you have:

- Connected an FM/AM antenna to the receiver as indicated on page 5.
- Selected the appropriate speaker system. (For details, see "Selecting the speaker system" on page 7.)

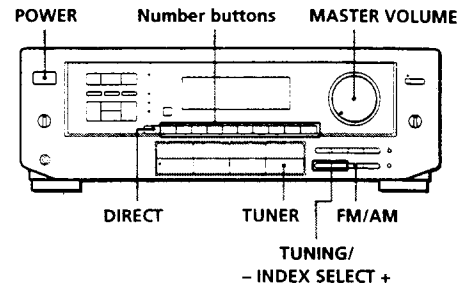

- Press POWER to turn on the receiver.
- Press TUNER.  
The last received station is tuned in.
- Press FM/AM to select FM or AM stations.
- Press DIRECT.
- Press the numeric buttons to enter the frequency.

**Example 1: FM 102.50 MHz**

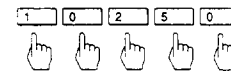

**Example 2: AM 1350kHz**

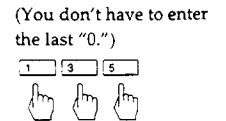

- When you tune in AM stations, adjust the direction of the AM loop antenna for optimum reception.

### To receive other stations

Repeat Steps 3 to 5.

### 💡 If the STEREO indicator remains off

Press FM MODE even when an FM stereo broadcast is received.

**⚡ If an FM stereo program is distorted**  
The STEREO indicator flashes. Press FM MODE to change to monaural (MONO). You will not have the stereo effect but the distortion will be reduced. To return to the auto stereo mode, press this button again.

**⚡ If you cannot tune in a station and the entered numbers are flashing**  
Make sure you've entered the right frequency. If not, press DIRECT and reenter the frequency you want. If the entered numbers still flash, the frequency is not used in your area.

**⚡ To watch FM simulcast TV programs**  
Make sure that you tune in the simulcast program on both the TV (or VCR) and the receiver.

**⚡ If you enter a frequency not covered by the tuning interval**  
The entered value is automatically rounded up or down to the closest covered value.

Tuning intervals for direct tuning are:

FM: 50 kHz intervals

AM: 10 kHz intervals (to change to 9 kHz intervals, see page 23)

## Receiving broadcasts by scanning stations (automatic tuning)

If you don't know the frequency of the radio station you want, you can have the receiver scan all the receivable stations to locate the one you want.

- 1 Press TUNER.  
The last received station is tuned in.
- 2 Press DISPLAY so that the frequency appears in the display.
- 3 Press FM/AM to select FM or AM.
- 4 Press TUNING/INDEX SELECT + or -.  
Press the + button for a higher station number; press the - button for a lower one. When you tune past either end of the band, the receiver automatically jumps to the opposite end and continues scanning in the same direction. Every time a station is received, the receiver stops scanning. To continue scanning, press the button again.

**⚡ If scanning stops too frequently (for FM band only)**  
Skip the stations with weak signals. Press LEVEL. "HIGH" appears in the display and the receiver scans only stations with strong signals.

## Presetting Radio Stations

You'll most likely want to preset the receiver with the radio stations you listen to often so that you don't have to tune in the station every time. The receiver can store a total of 30 FM or AM stations. You can store the stations on preset numbers combining 3 characters (A, B and C) and numbers (0-9). For example, you can store a station as preset number A1, B6, or C9.

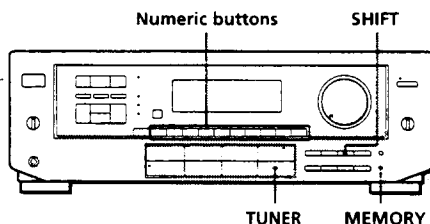

- 1 Press TUNER.  
The last received station is tuned in.
- 2 Tune in the station you want.  
If you are not familiar with how to tune in a station, see "Receiving Broadcasts" on the previous page.
- 3 Press MEMORY.  
"MEMORY" appears for a few seconds.  
Do steps 4 and 5 before "MEMORY" goes out.
- 4 Press SHIFT to select a memory page (A, B or C).  
Each time you press SHIFT, the letter "A", "B" or "C" appear in the display.
- 5 Press the number you want to use (0 to 9).  
If "MEMORY" goes out before you specify the preset number, start again from step 3.
- 6 Repeat steps 2 to 5 to preset other stations.

### To change a preset station

Preset a new station on the number you want to change.

### Note

If the AC power cord is disconnected for about one week, the preset stations will be cleared from the receiver's memory, and you will have to preset the stations again.

(continued)

**Tuning preset stations (preset tuning)**

You can tune directly to a preset station by entering its preset number. If you don't know which stations are preset on which numbers, you can tune by scanning the preset stations.

- 1 Press TUNER.  
The last received station is tuned in.
- 2 Press SHIFT to select a memory page (A, B or C), then press the number.  
For example, select A and then press 7 to tune in the station preset as A7.

**💡 You can tune by scanning the preset stations**  
Press TUNER and then DISPLAY so that the frequency display appears. Then press PRESET TUNING + or - to select the station you want. Each time you press the buttons, the preset numbers change as follows:

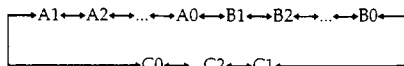

**Indexing**

You can index preset stations and then use the index names to scan specific stations in the preset memory. You can also use the index feature to label program sources so that the receiver displays the names of the components you connected, for example, "VHS".

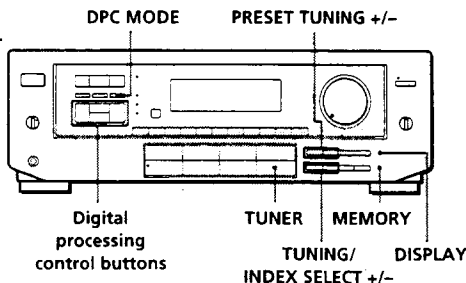

**Indexing preset stations**

You might find that too many preset stations make it hard to find the station you want. This receiver includes a feature that lets you group preset stations by name (station index) using up to 8 characters. For example, if you label all of your preset jazz stations "JAZZ," selecting "JAZZ" lets you skip other presets and scan only the stations labeled "JAZZ." Note that you cannot assign more than one station index name to each preset station.

- 1 Press TUNER.  
The last station you received is tuned in.
  - 2 Tune in the preset station you want to create an index for.  
If you are not familiar with how to tune in preset stations, see "Tuning preset stations (preset tuning)" above.
  - 3 Press DPC MODE repeatedly until the INDEX indicator lights up.
  - 4 Create a station index name by using the digital processing control buttons as follows:  
Press ^ or v to select a character, and then press > to move the cursor to the next position. To insert a space, press ^ or v until a blank space appears in the display (the space is between "]" and "'").  
The station index is stored automatically.
- If you've made a mistake**  
Press < or > repeatedly until the character you want to change flashes. Then select the right character.
- 5 Repeat Steps 2 to 4 to assign index names to other stations.

**💡 You can display either the index name or frequency**  
Each time you press DISPLAY, the display switches between the frequency and the index name.

**Scanning indexed stations (index tuning)**

Once you select a station index, you can scan all the stations with that station index.

- 1 Press TUNER.  
The last station you received is tuned in.
- 2 Press DISPLAY so that the index mode appears in the display.  
The station index for the last station you received appears in the display.  
If "\_\_\_\_" appears  
The station does not have a station index.
- 3 Press TUNING / INDEX SELECT + or - to select the station index you want to scan.
- 4 Press PRESET TUNING + or - to select the station you want receive.

**To select different station indexes**  
Press TUNING / INDEX SELECT + or - to select the one you want, then press PRESET TUNING + or - to select a station.

## Indexing program sources

This feature is useful when, for example, you have more than one VCR: you can label one VCR as "VHS" and label the other as "8MM." Then, you can have the receiver display the index names so you can tell which VCR you are using. This feature also comes in handy if you connect a component to jacks designed for another component (for example, connecting a second CD player to the DAT/MD jacks).

- 1 Press the FUNCTION button you want to label.
- 2 Press DPC MODE repeatedly until the INDEX indicator lights up.
- 3 Create a name by using the digital processing control buttons as follows:  
Press  $\wedge$  or  $\vee$  to select a character, and then press  $\>$  to move the cursor to the next position. To insert a space, press  $\wedge$  or  $\vee$  until a blank space appears in the display (the space is between "I" and "I").  
The name you created is stored automatically.

### If you've made a mistake

Press  $\leftarrow$  or  $\rightarrow$  repeatedly until the character you want to change flashes. Then select the right character.

-  **You can display either the index or function name**  
Each time you press DISPLAY, the display switches between the function name and the index name.

## Recording

This receiver makes it easy to record to and from the components connected to the receiver. You don't have to connect playback and recording components directly: once you select a program source on the receiver, you can record and edit as you normally would using the controls on each component.

Before you begin, make sure you've connected all components properly.

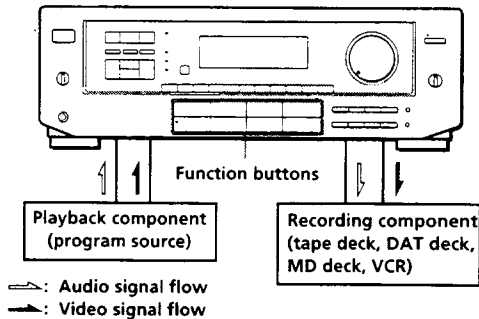

### Recording on an audio tape or MiniDisc

You can record on a cassette tape, Digital Audio Tape or MiniDisc using the receiver. See the instruction manual of your cassette deck, DAT deck, or MD deck if you need help.

- 1 Press one of the function buttons to select the component to be recorded.
- 2 Set the component to be ready for playing.  
For example, insert a CD into the CD player.
- 3 Insert a blank tape into the recording deck and adjust the recording level, if necessary.
- 4 Start recording on the recording deck and then start playing the component.

### You can monitor the sound being recorded

If you connected a 3-head tape deck to the TAPE MONITOR jacks, press TAPE MONITOR. The TAPE MONITOR indicator lights up and you can hear the sound being recorded.

### Note

When you record on a DAT or MD connected to the DAT/MD REC OUT jacks, sound adjustments do not effect the recording.

(continued)

### Recording on a video tape

You can record from a VCR, a TV, or an LD player using the receiver. You can also add audio from a variety of audio sources when editing a video tape. See your VCR or LD player's instruction manual if you need help.

- 1 Press one of the function buttons to select the program source to be recorded.
- 2 Set the component to be ready for playing. For example, insert the laser disc you want to record from into the LD player.
- 3 Insert a blank video tape into the VCR (VIDEO 1 or VIDEO 2) for recording.
- 4 Start recording on the recording VCR and then start playing the video tape or laser disc you want to record.

#### You can replace audio while copying a video tape or laser disc

At the point you want to start adding different sound, press another function button (for example, CD) and start playback. The sound from the selected component will be recorded over the original audio.

To resume recording the sound of the original playback source, press the function button for that component.

### Using the Sleep Timer

You can set the receiver to turn off automatically at a time you specify.

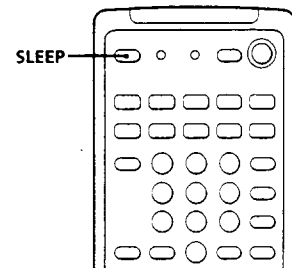

Press SLEEP on the remote while the power is on. Each time you press SLEEP, the time changes as shown below.

→ 2:00:00 → 1:30:00 → 1:00:00 → 0:30:00 → OFF →

The display dims after you specify the time.

#### You can freely specify the time

Press SLEEP first, then specify the time you want using the digital processing control (^ or v) buttons. The sleep time changes in 1 minute intervals. You can specify up to 5 hours.

#### You can check the time remaining before the receiver turns off

Press SLEEP. The remaining time appears in the display.

## Using Pre-programmed Sound Fields

You can take advantage of surround sound simply by selecting one of the pre-programmed sound fields according to the program you want to play. (STR-D550Z sound fields are shown on the next page.)

### STR-DE705/STR-DE605/STR-D650Z

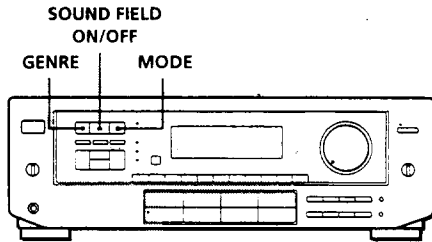

- 1 Press SOUND FIELD ON/OFF to turn on the sound field. One of the indicators lights up in the display.
- 2 Press GENRE to select the type of sound field you desire.
- 3 Press MODE to select the mode you desire from the respective genre. Select the appropriate sound field according to the chart shown at right.

#### To play without surround effects

Select "Acoustic" from MUSIC 2. The surround effects are defeated but you can still adjust the tone parameter (see page 17).

#### To turn off the sound fields

Press SOUND FIELD ON/OFF.

#### You can find Dolby Surround-encoded software by looking at the packaging

However, some videos and laser discs may use Dolby Surround sound even if it's not indicated on the package.

#### Note

Make sure to select both speakers (A+B) with the SPEAKERS selector when you use two sets of speakers; otherwise, you will not obtain the full surround effect.

#### Sound Fields for STR-DE705/STR-DE605/STR-D650Z

GENRE	MODE	To
PRO LOGIC	PRO LOGIC	Decode programs processed with Dolby Surround.
	ENHANCED	Provide additional output to the rear speakers after decoding the Dolby Surround program
MOVIE	SMALL THEATER	Add the acoustic reflections of a small theater to decoded Dolby Surround signals.
	LARGE THEATER	Add the reflections of a larger theater.
	MONO THEATER	Create a theater-like environment from movies with monaural soundtracks.
MUSIC 1	SMALL HALL	Reproduce the acoustics of a small rectangular concert hall. Ideal for soft acoustic sounds.
	LARGE HALL	Reproduce the acoustics of a larger hall.
MUSIC 2	KARAOKE	Reduce the vocals of a stereo music source.
	ACOUSTIC	Reproduce normal 2 channel stereo. (No surround effects)
SPORTS	ARENA	Reproduce the feeling of being in the front row of a large concert arena. Great for Rock and Roll.
	STADIUM	Reproduce the feeling of a large open-air stadium. Great for electric sounds.
GAME	-	Obtain maximum audio impact from video game software.

STR-D550Z

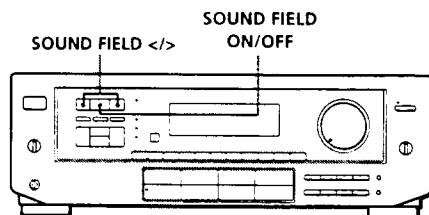

- 1 Press SOUND FIELD ON / OFF to turn on the sound field.  
One of the indicators lights up in the display.
- 2 Press SOUND FIELD < or > repeatedly to select the sound field you desire.  
Select the appropriate sound field according to the chart shown below.

**To play without surround effects**

Select MUSIC 2. The surround effects are defeated but you can still adjust the tone parameter (see page 17).

**To turn off the sound fields**

Press SOUND FIELD ON / OFF.

**You can find Dolby Surround-encoded software by looking at the packaging**

However, some videos and laser discs may use Dolby Surround sound even if it's not indicated on the package.

**Note**

Make sure to select both speakers (A+B) with the SPEAKERS selector when you use two sets of speakers; otherwise, you will not obtain the full surround effect.

**Sound Fields for STR-D550Z**

Select	To
PRO LOGIC	Decode programs processed with Dolby Surround.
MOVIE	Add the acoustic reflections of a movie theater to decoded Dolby Surround signals.
MUSIC 1	Reproduce the acoustics of a small rectangular concert hall. Ideal for soft acoustic sounds.
MUSIC 2	Reproduce normal 2 channel stereo. (No surround effects)
SPORTS	Reproduce the feeling of a large open-air stadium. Great for sporting events or electric sounds.
GAME	Obtain maximum audio impact from video game software.

**Taking Advantage of the Sound Fields**

**How can you customize the sound fields?**

Each sound field is composed of sound parameters — variables of sound that create sound image. You can customize the sound fields by adjusting some of the sound parameters to best suit your listening situation. See the following chart for the adjustable sound parameters.

Once you customize the sound fields, they are stored in memory unless the receiver is unplugged for about 1 week.

The adjustable parameters for each sound field are shown on the charts below.

STR-DE705/STR-DE605/STR-D650Z

GENRE	MODE	TONE	EFFECT	REAR	CENTER	DELAY
PRO LOGIC	PRO LOGIC	●	●	●	●	●
	ENHANCED	●		●	●	●
MOVIE	SMALL THEATER	●	●	●	●	
	LARGE THEATER	●	●	●	●	
	MONO MOVIE	●	●	●		
MUSIC 1	SMALL HALL	●	●	●		
	LARGE HALL	●	●	●		
MUSIC 2	KARAOKE	●	●	●		
	ACOUSTIC	●				
SPORTS	ARENA	●	●	●		
	STADIUM	●	●	●		
GAME	GAME	●	●	●		

STR-D550Z

SOUND FIELD	TONE	EFFECT	REAR	CENTER	DELAY
PRO LOGIC	●	●	●	●	●
MOVIE	●	●	●	●	●
MUSIC 1	●	●	●		
MUSIC 2	●				
SPORTS	●	●	●		
GAME	●	●	●		

**Note**

The EFFECT parameter allows you to adjust the overall presence of the sound field.



## Before you get started

To take advantage of Dolby Pro Logic Surround sound, go to "Getting the Most Out of Dolby Pro Logic Surround Sound" on page 18. This section describes how to adjust the levels of your speaker system and customize the DOLBY SUR sound field.

## Customizing Sound Fields

You can customize the sound fields by adjusting the tone (bass or treble) and surround sound parameters while listening to a program source. The adjusted parameters are stored in memory automatically and you can use your custom sound fields just as you would use the pre-programmed ones. Before you start, select the sound field you want to customize and start playing a program.

TONE ON/OFF DPC MODE SUR indicator

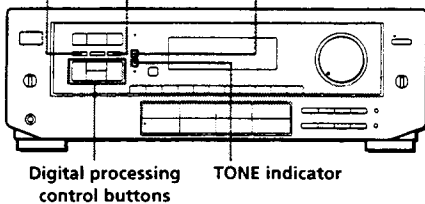

## Adjusting the tone parameter

Adjust the tone (bass or treble) of the front, center and rear speakers for optimum sound. You can adjust the tone of all sounds fields, including Dolby Surround.

- 1 Press TONE ON / OFF so that TONE ON appears in the display.
- 2 Press DPC MODE repeatedly until the TONE indicator lights up.
- 3 Use the digital processing control buttons ( ^ / v ) to select BASS or TREBLE.
- 4 Use the digital processing control buttons ( < / > ) to adjust the tone level.  
The adjusted tone level is stored automatically.



### You can turn off the tone adjustments without erasing them

The tone adjustments and on/off setting are stored in each sound field. Press TONE ON / OFF to turn the tone parameter off or on.

## Adjusting surround sound parameters

Change the surround parameters to fit your listening situation. Refer to the chart on the previous page for parameters you can adjust in each sound field.

To adjust the parameters of the DOLBY SUR sound field, see "Getting the Most Out of Dolby Pro Logic Surround Sound" on page 18.

- 1 Press DPC MODE repeatedly until the SUR indicator lights up.
- 2 Use the digital processing control buttons ( ^ / v ) to select the parameter you want.
- 3 Use the digital processing control buttons ( < / > ) to adjust the level of the parameter.  
The adjusted parameters are stored automatically.

### Note

If you make new adjustments to a sound field, the previous settings are replaced by the new ones.

## Resetting customized sound fields to the factory settings

- 1 If the power is on, press POWER to turn off the power.
- 2 Hold down SOUND FIELD ON / OFF and press POWER.  
"SURR CLEAR!" appears in the display and all the sound fields are reset at once.

## Getting the Most Out of Dolby Pro Logic Surround Sound

To obtain the best possible Dolby Pro Logic Surround sound, first select the center mode according to your speaker system. Then, adjust the sound parameters of the PRO LOGIC sound field.

Note that you must have at least one additional pair of speakers and/or one center speaker to do the following adjustments.

STR-DE705/STR-DE605/STR-D650Z

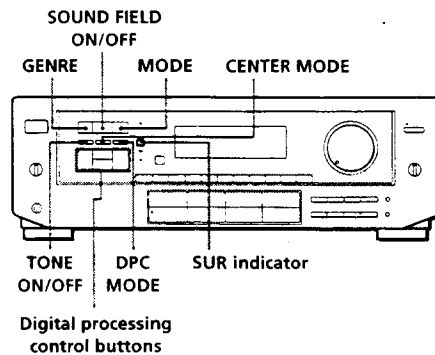

STR-D550Z

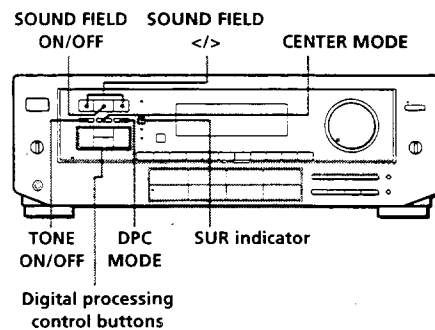

Remote (RM-P362/RM-U262)

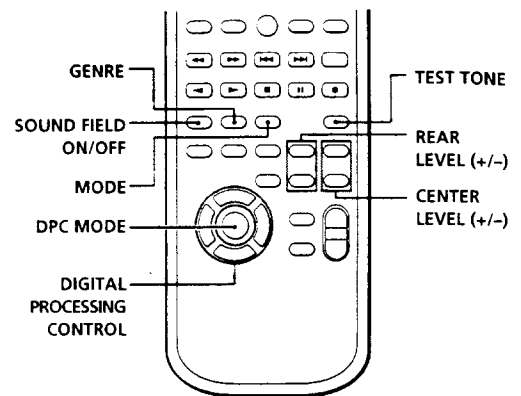

### Selecting the center mode

The receiver offers you four center modes: PHANTOM, 3 CHANNEL LOGIC, NORMAL, and WIDE. Each mode is designed for a different speaker configuration. Select the mode that best suits your speaker system configuration.

- 1 Press SOUND FIELD ON/OFF to turn on the sound fields.
- 2 Press GENRE to select the PRO LOGIC sound field.

For STR-D550Z

Press SOUND FIELD < or > repeatedly to select the DOLBY SUR sound field and go to step 3.

- 3 Press CENTER MODE repeatedly until the center mode you want appears in the display. Select the center mode by referring to the following chart.

If you have	Select	So that
Front and rear speakers, no center speaker	PHANTOM	The sound of the center channel is output from the front speakers.
Front and center speakers, no rear speaker	3 CH LOGIC (3 Channel Logic)	The sound of the rear channel is output from the front speakers.
Front and rear speakers, and a small center speaker	NORMAL	The bass sound of the center channel is output from the front speakers (because a small speaker cannot produce enough bass).
Front and rear speakers, and a center speaker equivalent to your front speakers	WIDE	For "complete" Dolby Pro Logic Surround sound.

## Adjusting the speaker volume

The test tone feature lets you set the volume of your speakers to the same level. (If all of your speakers have equal performance, you don't have to adjust the speaker volume.)

Using the controls on the remote lets you adjust the volume level from your listening position.

- 1 Press TEST TONE on the remote. You will hear the test tone from each speaker sequentially.
- 2 Adjust the volume levels so that you hear the test tone from each speaker at the same volume level when you are in your listening position:
  - To adjust the volume between the front right and front left speakers, use the BALANCE control on the front of the main unit.
  - To adjust the level of center speaker, press CENTER LEVEL + or - on the remote.
  - To adjust the level of rear speakers, press REAR LEVEL + or - on the remote.
- 3 Press TEST TONE on the remote to turn off the test tone.

 You can adjust all speakers at one time. Adjust MASTER VOLUME.

## Adjusting the delay time

You can make the surround sound more effective by delaying the output from the rear speakers (delay time). You can adjust the delay time in 5 ms steps within the range of 15 to 30 ms. For example, if you've placed the rear speakers in a large room or apart from your listening position, set the delay time shorter.

- 1 Start playing a program source encoded with Dolby surround sound.
- 2 Press DPC MODE until the SUR indicator lights up.
- 3 Use the digital processing control buttons ( ^ / v ) to select the delay time. The current delay time appears in the display.
- 4 Use the digital processing control buttons ( < / > ) to adjust the delay time.

## Adjusting the tone

You can adjust the tone of the speakers.

Follow the procedure described in "Adjusting the tone parameter" on page 17.

## Operating One Component While Using Another (background operation)

You can temporarily operate other components while listening to or watching a program.

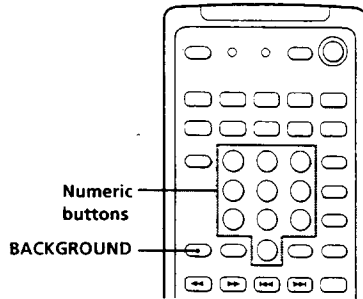

- 1 Hold down BACKGROUND.
- 2 Press both the corresponding numeric button of the component you're going to use (see the table below) and one of the following buttons at the same time; VISUAL POWER, TV / VIDEO, CH PRESET +/-, ANT TV / VTR, D.SKIP, ►, ◄, ■, ◀ / ▶, ◀ / ▶, II, ●.

**Example:** To start recording on a tape deck while listening to a CD  
While holding down BACKGROUND, press 4 (or 5) and press ● + ► at the same time.

The numeric buttons are assigned to select the functions as follows:

Numeric button	Operates
1	CD player
2	DAT deck
3	MD deck
4	Tape deck A
5	Tape deck B
6	LD player
7	VCR (remote control mode VTR 1*)
8	VCR (remote control mode VTR 2*)
9	VCR (remote control mode VTR 3*)
0	TV

\* Sony VCRs are operated with a VTR 1, 2 or 3 setting. These correspond to Beta, 8mm and VHS respectively.

## Changing the Factory Setting of a FUNCTION Button

If the factory settings of the FUNCTION buttons (page 10) don't match your system components, you can change them. For example, if you connect a Sony LD player to the VIDEO 2 jacks, you can assign the VIDEO 2 button to set the remote to control the LD player.

Note that the settings of the TUNER and PHONO buttons cannot be changed.

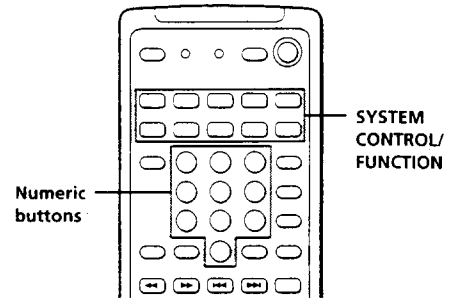

- 1 Holding down the SYSTEM CONTROL / FUNCTION button whose function you want to change (VIDEO 2, for example).
- 2 Press the corresponding numeric button of the component you want to assign to the SYSTEM CONTROL / FUNCTION button (6 - LD player, for example).

For the numeric buttons, see the table in "Operating One Component While Using Another."

Now you can use the VIDEO 2 button to control your Sony LD player.

**To reset the setting to the factory setting**  
Repeat the above procedure.

## Programming the Remote (for STR-DE705/STR-D650Z and Canadian STR-DE605 only)

The RM-P362 remote included with the STR-DE705 and STR-D650Z can control non-Sony components by "learning" the control signals from their remotes. Once this remote learns the other components signals, you can use these components as part of your system. Additionally, if you have any Sony components that fail to operate with this remote, use this programming function. This remote can "learn" signals only from other infrared wireless remotes. Before you program signals, make sure that the two remotes:

- Face straight at each other (see Step 3 below)
- Are placed at a distance of about 2 inches (5 cm)
- Are not moved during programming

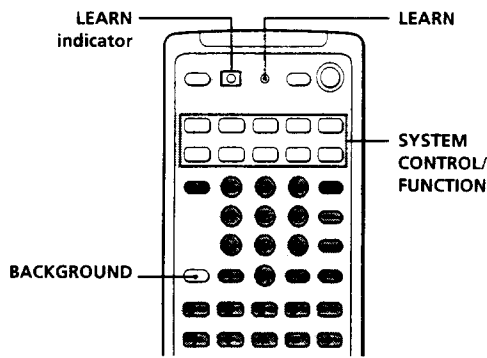

- 1 Press the SYSTEM CONTROL/FUNCTION button of the component you want to program. For example, if you want to program a CD player's remote, press CD.
- 2 Press LEARN to turn on the LEARN indicator.
- 3 Press the button on this unit's remote that is to "learn" the signal from the other remote. The LEARN indicator flashes slowly. Use only the shaded buttons shown above (see "Remote Button Descriptions" on page 27 for the buttons you can use to operate each component).

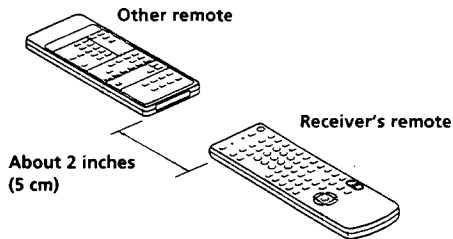

### If the LEARN indicator flashes rapidly

You cannot use the button you've pressed.

- 4 On the other remote, select the function that the receiver's remote is to "learn" and hold down its button until the LEARN indicator lights steadily.
- 5 Repeat Steps 3 and 4 to program other buttons. Note that each button can only "learn" one signal from another remote.
- 6 Press LEARN. After the LEARN indicator turns off, you can control the other component with the programmed buttons.

### 💡 When you program the recording signal

While holding down the ● button on the receiver's remote and press the record button on the other remote.

### 💡 If you cannot successfully program signals, check the following:

- If the LEARN indicator does not light up at all, the batteries are weak. Replace both batteries.
- If the LEARN indicator does not flash or light up in Step 3 or 4, there is interference. Clear the signal as described in "Clearing the programmed signal" below and program again from the beginning.
- The two remotes are placed too far apart. Make sure they are only 2 inches apart.
- If you don't proceed to the following steps within about 1 minute during Steps 2 and 3, the remote automatically exits learning mode. Start again from Step 2.
- If the memory in the remote has become full, (If you program signals of Sony components, you can store about 60 signals.) you can program a new signal on a previously programmed button, but the new signal will replace the previously programmed one.

### Notes

- You cannot turn on programmed components by pressing a SYSTEM CONTROL/FUNCTION button. You have to turn on the component's power switch.
- Do not program remote signals of air conditioners or other household appliances.

### Clearing the programmed signal

To clear the programmed signals, do the following. The button's functions are reset to the factory-preset.

- 1 Press LEARN to turn on the LEARN indicator.
- 2 While holding down BACKGROUND, hold down the button to be cleared until the LEARN indicator turns off.

## Troubleshooting

If you experience any of the following difficulties while using the receiver, use this troubleshooting guide to help you remedy the problem. Should any problem persist, consult your nearest Sony dealer.

### There's no sound or only a very low-level sound is heard.

- ➔ Check that the speakers and components are connected securely.
- ➔ Make sure you select the correct component on the receiver.
- ➔ Make sure you set the SPEAKERS selector correctly.
- ➔ Press MUTING on the remote if *MUTING* is shown in the display.
- ➔ The protective device on the receiver has been activated because of a short circuit. ("PROTECTOR" flashes.) Turn off the receiver, eliminate the short-circuit problem and turn on the power again.

### The left and right sounds are unbalanced or reversed.

- ➔ Check that the speakers and components are connected correctly and securely.
- ➔ Adjust the BALANCE control.

### Severe hum or noise is heard.

- ➔ Check that the speakers and components are connected securely.
- ➔ Check that the connecting cords are away from a transformer or motor, and at least 10 feet (3 meters) away from a TV set or fluorescent light.
- ➔ Place your TV away from the audio components.
- ➔ Make sure you connect a ground wire to the antenna ground terminal.
- ➔ The plugs and jacks are dirty. Wipe them with a cloth slightly moistened with alcohol.

### No sound is heard from the center speaker.

- ➔ Select a PRO LOGIC or MOVIE (except Mono movie) sound field (see page 15).
- ➔ Select the appropriate center mode (see page 19).
- ➔ Adjust the speaker volume appropriately (see page 19).

### Recording cannot be made.

- ➔ Check that the components are connected correctly.
- ➔ Select the source component with the function buttons.

### No sound or only a very low-level sound is heard from the rear speakers.

- ➔ Turn on the sound field function.
- ➔ Select the appropriate center mode (see page 19).
- ➔ Adjust the speaker volume appropriately (see page 19).
- ➔ Make sure you turned on the sound field function.

### Radio stations cannot be tuned in.

- ➔ Check that the antennas are connected securely. Adjust the antennas and connect an external antenna if necessary.
- ➔ The signal strength of the stations is too weak (when you tune in with automatic tuning). Use direct tuning.
- ➔ Make sure you set the tuning interval correctly (when you tune in AM stations with automatic tuning) (see pages 11 and 23).
- ➔ No stations have been preset or the preset stations have been cleared (when you tune in with scanning preset stations). Preset the stations (see page 11).
- ➔ Make sure to set the display mode to "NORMAL MODE" (when you tune with automatic tuning).

### Surround effect cannot be obtained.

- ➔ Turn on the sound field function.
- ➔ Make sure that the SPEAKERS selector is set to A+B when you use two sets of front speakers.

### No picture or an unclear picture is seen on the TV screen.

- ➔ Select the appropriate function on the receiver.
- ➔ Set your TV to the appropriate input mode (press TV/VIDEO on the remote for Sony TVs).
- ➔ Place your TV away from the audio components.

### The remote does not function.

- ➔ Point the remote at the remote sensor  on the receiver.
- ➔ Remove the obstacles in the path of the remote and the receiver.
- ➔ Replace both batteries in the remote with new ones if they are weak.
- ➔ Make sure you select the correct function on the remote.
- ➔ Pressing TV CONTROL ON sets the remote to operate the TV only. In this case, press one of the SYSTEM CONTROL/FUNCTION buttons before operating the receiver (etc.).

## Specifications

### Audio power specifications

### POWER OUTPUT AND TOTAL HARMONIC DISTORTION

With 8-ohm load, both channels driven, from 20 - 20,000 Hz, STR-DE705/STR-D650Z rated 120 watts, STR-DE605/STR-D550Z rated 100 watts per channel, minimum RMS power, with no more than 0.09 % total harmonic distortion from 250 milliwatts to rated output. (USA model only)

### Amplifier section

#### POWER OUTPUT

**Stereo mode** 8 ohms 20 Hz - 20 kHz,  
STR-DE705/STR-D650Z:  
120 W + 120 W  
STR-DE605/STR-D550Z:  
100 W + 100 W

**Surround mode** 8 ohms at 1 kHz,  
THD 0.8 %

	STR-DE705 STR-D650Z	STR-DE605 STR-D550Z
Front	120 W / ch	100 W / ch
Center (only in the DOLBY SUR and THEATER modes)	120 W	100 W
Rear	50 W / ch	50 W / ch

**Dynamic power output** STR-DE705/STR-D650Z:  
160 W + 160 W, 8 ohms  
225 W + 225 W, 4 ohms  
STR-DE605/STR-D550Z:  
155 W + 155 W, 8 ohms  
220 W + 220 W, 4 ohms

**Harmonic distortion at rated output** Less than 0.3 %

**Frequency response** PHONO: RIAA equalization curve ±0.5 dB  
CD, TAPE, DAT/MD, VIDEO 1, 2.: 10 Hz - 50 kHz, <sup>-0</sup>dB

Inputs	Sensitivity	Impedance	S/N (weighting network, input level)
PHONO (MM)	2.5 mV	50 kilohms (A, 2.5 mV)	75 dB**
CD	200 mV		
TAPE, DAT/MD, VIDEO 1, 2, TV	150 mV	50 kilohms (A, 150 mV)	82 dB**

\*\* 78 IHF

Outputs	REC OUT VIDEO 1, 2 (AUDIO) OUT: Voltage 150 mV, Impedance 10 kilohms MIX OUT Voltage: 2 V Impedance: 1 kilohms HEADPHONES: Accepts low and high impedance headphones
BASS BOOST	+10 dB at 70 Hz
TONE	±8 dB at 100 Hz and 10 kHz

BASS BOOST +10 dB at 70 Hz

TONE ±8 dB at 100 Hz and 10 kHz

### FM tuner section

**Tuning range** 87.5 - 108.0 MHz

**Antenna terminals** 75 ohms, unbalanced

**Sensitivity** Mono: 18.3 dBf, 4.5 μV  
Stereo: 38.3 dBf, 45 μV

**Usable sensitivity** 11.2 dBf, 2 μV (IHF)

**S/N** Mono: 76 dB  
Stereo: 70 dB

**Harmonic distortion at 1 kHz** Mono: 0.3 %  
Stereo: 0.5 %

**Separation** 45 dB at 1 kHz

**Frequency response** 30 Hz - 15 kHz, <sup>-0.5</sup>dB

**Selectivity** 60 dB at 400 kHz

### AM tuner section

**Tuning range** With 10 kHz interval\*: 530 - 1710 kHz  
With 9 kHz interval: 531 - 1710 kHz

**Antenna** Loop antenna

**Usable sensitivity** 50 dB/m (at 1,000 kHz or 999 kHz)

**S/N** 54 dB (at 50 mV/m)

**Harmonic distortion** 0.5 % (50 mV/m, 400 kHz)

**Selectivity** At 9 kHz: 35 dB  
At 10 kHz: 40 dB

\* You can change the AM tuning interval to 9 kHz. After tuning in any AM station, turn off the receiver. Hold down the PRESET TUNING + button and press the POWER button. All preset stations will be erased when you change the interval. To reset the interval to 10 kHz, repeat the procedure.

### Video section

**Inputs** VIDEO 1, 2, TV:  
1 Vp-p 75 ohms

**Outputs** VIDEO 1, 2, MONITOR:  
1 Vp-p 75 ohms

### General System

**Tuner section:** PLL quartz-locked digital synthesizer system  
**Preamplifier section:** Low-noise NF type equalizer  
**Power amplifier section:** Pure-complimentary SEPP

**Power requirements** Australian model:  
240 V AC, 50 Hz  
Other models:  
120 V AC, 60 Hz

**Power consumption** STR-DE705/STR-D650Z:  
USA model: 230 W  
Canadian model: 325 VA  
Australian Model: 230 W  
STR-DE605/STR-D550Z:  
USA model: 220 W  
Canadian model: 320 VA

**AC outlets** Australian model:  
1 switched, total 100 W  
Other models:  
2 switched, total 120 W

**Dimensions** 430 x 157 x 355 mm  
(17 x 6 1/4 x 14 inches)

**Mass (Approx.)** STR-DE705/STR-D650Z:  
10.0 kg (22 lb 1 oz)  
STR-DE605/STR-D550Z:  
9.7 kg (22 lb 7 oz)

**Supplied accessories** FM wire antenna (1)  
AM loop antenna (1)  
Remote commander (remote) (1)  
Size AA (R6) batteries (2)  
Audio/Video cable (1) (USA and Canadian STR-DE705 only)  
Control S cord (1) (USA and Canadian STR-DE705 only)

Design and specifications are subject to change without notice.

## Glossary

### Center mode

Setting of speakers to enhance Dolby Pro Logic Surround mode. To obtain the best possible surround sound, select one of the following four center modes according to your speaker system.

- **NORMAL mode**

Select NORMAL mode if you have front and rear speakers and a small center speaker. Since a small speaker cannot produce enough bass, the bass sound of the center channel is output from the front speakers.

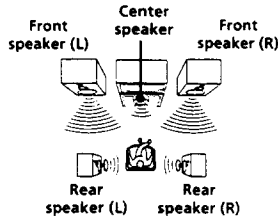

- **WIDE mode**

Select WIDE mode if you have front and rear speakers and a large center speaker. With the WIDE mode, you can take full advantage of Dolby Surround sound.

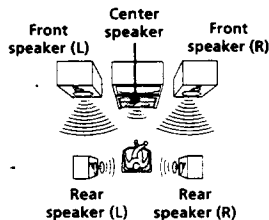

- **PHANTOM mode**

Select PHANTOM mode if you have front and rear speakers but no center speaker. The sound of the center channel is output from the front speakers.

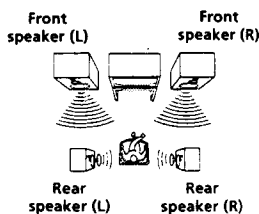

- **3 CH LOGIC mode**

Select 3 CH LOGIC mode if you have front and center speakers but no rear speaker. The sound of the rear channel is output from the front speakers to let you experience some of the surround sound without using rear speakers.

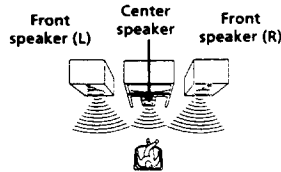

### Delay time

Time lag between the surround sound output from front speakers and rear speakers. By adjusting the delay time of the rear speakers, you can obtain the feeling of presence. Make the delay time longer when you have placed the rear speakers in a small room or close to your listening position, and make it shorter when you have placed them in a large room or apart from your listening position.

### Direct tuning

Tuning method to let you directly enter a station's frequency using the numeric buttons. Use this method if you know the frequency of the station you want.

### Dolby Pro Logic Surround

Decoding system of Dolby Surround sound standardized in TV programs and movies. Compared with the former Dolby Surround system, Dolby Pro Logic Surround improves sound image by using four separate channels: off-screen audio effects, on-screen dialog, left-to-right panning, and music. These channels manipulate the sound to be heard and enhance the action as it happens on the screen. To take advantage of Dolby Pro Logic, you should have at least one pair of rear speakers and/or one center speaker. You also need to select the appropriate center mode to enjoy a full effect.

### Dolby Surround

Encoding and decoding system of Dolby Surround sound for consumer use. Dolby Surround decodes the extra channels on the Dolby Surround-encoded sound tracks of movie videos and TV programs and produces sound effects and echoes that make the action seem to envelop you.

The receiver offers Dolby Surround (PRO LOGIC) as one of the pre-programmed sound fields. If you have rear or center speaker(s), we recommend that you customize the Dolby Surround sound field by selecting the appropriate center mode to take advantage of Dolby Pro Logic Surround sound.

### Effect level

Combination of the level of early reflections and reverberation. You can adjust the effect level in 6 levels. As you select higher levels, the room becomes "live," and as you select lower levels, the room becomes "dead."

### Memory page

Internal memory to store preset radio stations. This receiver provides 3 "pages" (A, B, and C). Each memory page lets you store 10 FM or AM stations; therefore, you can store a total of 30 stations.

### Parameter

Variable of sound that composes sound image, such as tone or delay time. You can customize the pre-programmed sound fields by adjusting parameters to suit your listening situation.

### Preset station

A radio broadcasting station that is stored in memory of the receiver. Once you "preset" stations, you no longer have to tune in the stations. Each preset station is assigned its own preset number, which lets you tune them in quickly.

### Programmable remote

Remote control with "learning" capability. You can control not only Sony components but non-Sony components by programming the control signals of these components.

### Sound field

Sound pattern produced by a sounding source or sources in a given environment due to direct and reflected sounds and the acoustics of the environment. The receiver offers 6 pre-programmed sound fields (PRO LOGIC, MOVIE, MUSIC 1, MUSIC 2, SPORTS and GAME) to let you enjoy surround sound easily.

### Station index

Index name given to preset radio stations. You can group preset stations by assigning the same station index to them.

### Surround sound

Sound that consists of three elements: direct sound, early reflected sound (early reflections) and reverberative sound (reverberation). The acoustics where you hear the sound affect the way these three sound elements are heard. These sound elements are combined in such a way that you can actually feel the size and the type of a concert hall.

- **Types of sound**

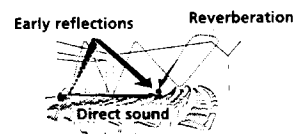

- **Transition of sound from rear speakers**

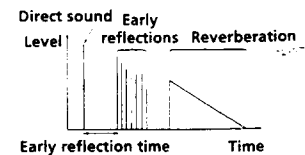



**Test tone**

Signal given out by the receiver for adjusting the speaker volume. The test tone will come out as follows:

- **In a system with a center speaker (NORMAL/WIDE/3 CH LOGIC modes)**  
The test tone is output from the front L (left), center, front R (right), and rear speakers in succession.

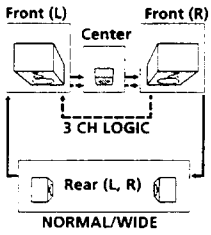

- **In a system without a center speaker (PHANTOM mode)**  
The test tone is output from the front and the rear speakers alternately.

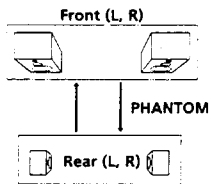

## Rear Panel Descriptions

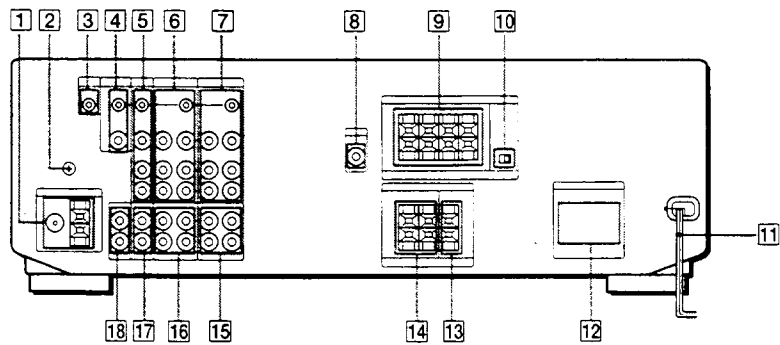

- |   |  |                               |
|---|--|-------------------------------|
| 1 ANTENNA (AM/FM)                                       | 8 MIX OUT (STR-DE705 and STR-DE605 only)   | 13 SURROUND SPEAKERS (CENTER) |
| 2 $\phi$ ground terminal                                | 9 FRONT SPEAKERS (A/B)   | 14 SURROUND SPEAKERS (REAR)   |
| 3 S-LINK CTRL A1 jack (USA and Canadian STR-DE705 only) | 10 IMPEDANCE SELECTOR (STR-DE705 and STR-D650Z only)                               | 15 TAPE MONITOR               |
| 4 MONITOR   | 11 AC power cord   | 16 DAT/MD                     |
| 5 TV/DBS  | 12 SWITCHED AC OUTLETS (Outlet shape and position varies according to destination) | 17 CD                         |
| 6 VIDEO 2   |  | 18 PHONO                      |
| 7 VIDEO 1   |  |                               |

## Remote Button Descriptions

For buttons not described on previous pages and buttons with names different from the buttons on the main unit.

Remote Button	Operates	Function
0-9	Receiver	Selects preset numbers.
	CD player/MD deck/LD player	Selects track numbers. 0 selects track 10.
	TV/VCR	Selects channel numbers.
CH/PRESET +/-	Receiver	Scans and selects preset stations.
	TV/VCR	Selects preset channels.
INDEX	Receiver	Selects station index names for index select tuning.
D. SKIP	CD player	Skips discs (CD player with multi-disc changer only.)
◀/▶	CD player	Searches tracks (forward or backward).
	Tape deck/MD deck/VCR/LD player	Fast forwards or rewinds.
◀◀/▶▶	CD player/MD deck/LD player	Skips tracks.
⏸	CD player/Tape deck/MD deck/LD player/VCR	Pauses play or record. (Also starts recording with components in record standby.)
▶	CD player/Tape deck/MD deck/LD player/VCR	Starts play.
■	CD player/Tape deck/MD deck/LD player/VCR	Stops play.
◀	Tape deck	Starts play on the reverse side.
●	Tape deck	Sets tape decks to the record standby mode.
● + ▶	Tape deck/MD deck/VCR	Starts recording when pressed with ▶ (or ◀ on tape deck).

Remote Button	Operates	Function
RMS DIRECTION	Tape deck	Selects tape direction (for tape decks with the RMS* function.)
RMS CLEAR	Tape deck	Clears RMS* program (for tape decks with the RMS function.)
RMS DIRECTION ◀/▶	Tape deck	Programs tracks (tape deck with the RMS* function only).
ENTER	TV/VCR	Changes channels when used with 0-9.
TV/VIDEO	TV/VCR	Selects input signal: TV input or video input.
VISUAL POWER	TV/VCR/LD player	Turns on or off the power.
TV CONTROL ON	TV	Turns on the TV, switches the input to "TV," and sets the remote to operate the TV.
-/-	TV	Selects the channel entry mode, either one or two digit (in Europe only).
SUB CH +/-	TV	Selects preset channels for the small picture.**
POSITION	TV	Changes the position of the small picture.**
SWAP	TV	Swaps the small and the large picture.**
P IN P	TV	Activates the picture-in-picture function.**
JUMP	TV	Jumps back and forth between the previous and current channels.
ANT TV/VTR	VCR	Selects output signal from the antenna terminal: TV signal or VCR program.
MASTER VOL +/-	TV	Normally, adjusts the master volume of the receiver. If TV CONTROL ON was pressed, it adjusts the volume on the TV.
MUTING	TV	Normally, mutes the sound from the receiver. If TV CONTROL ON was pressed, the sound on the TV itself is muted.
SLOPE	—	Not applicable.
BAND	—	Not applicable.

\* RMS: Random Music Sensor

\*\* Only for Sony TVs with the picture-in-picture function

**A, B**

- Adjusting
  - delay time 19
  - parameter 17
  - speaker volume 19
  - tone 17
  - volume 9
- Antenna hookups 5
- Audio component hookups 5, 6
- Automatic tuning 11
- Background Operation 20

**C**

- Center mode 18, 19, 24
  - NORMAL mode 19, 24
  - PHANTOM mode 19, 24
  - 3 CH LOGIC mode 19, 24
  - WIDE mode 19, 24
- Connecting. *See* Hookups
- Customizing
  - remote 20, 21
  - sound field 16, 17

**D**

- Delay time 19, 24
- Digital Signal Processor. *See* DSP
- Direct tuning 10, 24
- Dolby Pro Logic Surround 24
  - getting the most out of 18
- Dolby Surround sound 18, 24
  - center mode 18, 19, 24
- Dubbing. *See* Recording

**E, F, G**

- Editing. *See* Recording
- Effect level 16, 24

**H**

- Hookups
  - AC power cord 8
  - antennas 5
  - audio components 5, 6
  - overview 4
  - speakers 6, 7
  - TV/VCRs 7, 8

**I, J, K**

- Indexing
  - preset station 12
  - program source 13
- Index tuning 12

**L**

- Labeling. *See* Indexing

**M**

- Memory page 24

**N, O**

- NORMAL mode 19, 24

**P**

- Parameter 16, 17, 18, 24
- PHANTOM mode 19, 24
- Preset station 24
- Presetting
  - preset number 11
  - radio stations 11
- Preset tuning 12
- Program source
  - indexing 13
  - selecting 9

- Programming the remote 21
  - clearing the signal 21

**Q**

- Quick reference guide 29

**R**

- Random Music Sensor. *See* RMS
- Rear panel 5, 6, 7, 8, 26
- Receiving broadcasts
  - by scanning indexed stations 12
  - directly 10
  - using preset stations 12
- Recording
  - on a tape 13
  - on a video tape 14
- Remote 9, 14, 18, 20, 21, 27
  - changing the setting 20
  - controlling non-Sony components 21
  - controlling Sony components 9, 20
  - background operation 20
  - programming 21
- RMS 27

**S**

- Scanning
  - indexed stations 12
  - preset stations 12
  - radio stations 11
- Selecting a program source
  - using the remote 9, 10
- Sleep timer 14
- Sound field
  - adjustable parameters 16
  - customizing 17
  - pre-programmed 15
- Speakers
  - connection 6, 7
  - impedance 7
  - placement 6
  - selecting speaker system 7
- Station index 12
- Storing radio stations. *See* Presetting
- Surround sound 15, 16, 24

**T**

- Test tone 19, 25
- 3 CH LOGIC mode 19, 24
- Troubleshooting 22
- Tuning. *See* Receiving broadcasts
- TV/VCR hookups 7, 8

**U, V**

- Unpacking 4

**W, X, Y, Z**

- Watching video programs 9
- WIDE mode 19, 24

**Names of controls**

**Buttons**

- ANT TV/VTR/D. SKIP 27
- BACKGROUND 20
- BASS BOOST 9
- CD 9, 10

- CENTER LEVEL 19
- CENTER MODE 18
- CH/PRESET 27
- DAT/MD 9, 10
- DIGITAL PROCESSING CONTROLS 12, 17, 19
- DIRECT 10
- DISPLAY 11, 12
- DPC MODE 12, 17, 19
- TONE ON/OFF 17
- FM MODE 10
- GENRE 15, 18
- LD 10
- LEARN 21
- MASTER VOL 27
- MEMORY 11
- MODE 15, 18
- MUTING 9
- PHONO 9, 10
- PRESET TUNING 12
- REAR LEVEL 19
- RMS CLEAR 27
- ◀/▶ RMS DIRECTION 27
- RMS/START/ENTER 27
- SHIFT 11, 12
- SHIFT/>10 27
- SLEEP 14
- SOUND FIELD ON/OFF 15, 18
- SYSTEM CONTROL/FUNCTION 10, 20
- SYSTEM OFF 10
- TAPE MONITOR 9, 13
- TEST TONE 19, 25
- TUNER 10, 11, 12
- TUNING/INDEX SELECT 12
- TV/DBS 9, 10
- TV CONTROL ON 10
- TV/VIDEO 10, 27
- VIDEO 1 9, 10
- VIDEO 2 9, 10
- VISUAL POWER 27
- </>/^/∨ 12, 17, 19
- ◀◀/▶▶ 27
- ◀◀/▶▶ 27
- 27
- 27
- Number 10, 11, 20

**Switch and selector**

- POWER 9
- SPEAKERS 7

**Controls**

- BALANCE 9
- MASTER VOLUME 9, 19

**Jacks**

- PHONES 9

**Indicators**

- DPC 12, 13, 17, 19
- LEARN 21
- TAPE MONITOR 13

**Other**

- 4

**Receiving Broadcasts**  
(direct tuning)

Example: Receiving FM  
102.50 MHz

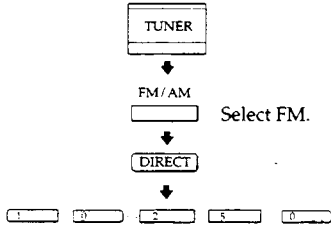

Display

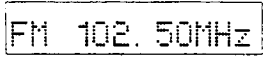

**Receiving Preset Stations**

Example: Receiving station  
number A7

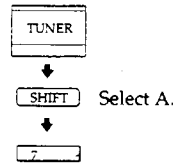

**Scanning Preset Stations**

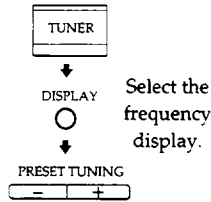

**Scanning Radio Stations**

(automatic tuning)

Example: Scanning FM  
stations

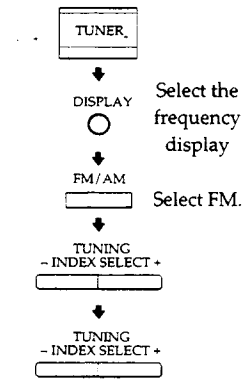

(To continue scanning.)

**Selecting a Component**

Example1: Playing a CD

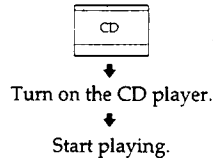

Example2: Watching a video  
tape



**Using Preprogrammed Sound Fields**

Example: Watching a Dolby  
Surround-encoded movie on  
a laser disc player connected  
to VIDEO 2

STR-DE705/STR-DE650/STR-D650Z

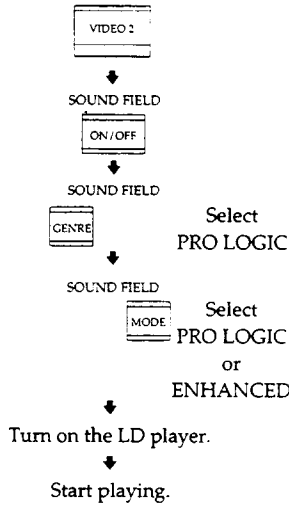

STR-D550Z

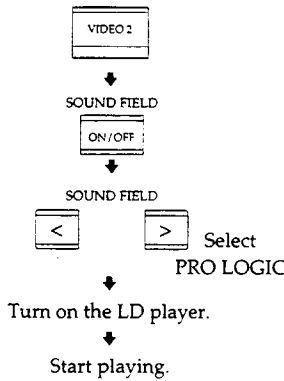

## AVERTISSEMENT

Afin d'éviter tout risque d'incendie ou d'électrocution, éviter d'exposer l'appareil à la pluie ou à l'humidité.

Afin d'écartier tout risque d'électrocution, garder le coffret fermé. Ne confier l'entretien de l'appareil qu'à un personnel qualifié.

**ATTENTION :**  
POUR PREVENIR LES CHOCS ELECTRIQUES, NE PAS UTILISER CETTE FICHE POLARISEE AVEC UN PROLONGATEUR, UNE PRISE DE COURANT OU UNE AUTRE SORTIE DE COURANT, SAUF SI LES LAMES PEUVENT ETRE INSEREES A FOND SANS EN LAISSER AUCUNE PARTIE A DECOUVERT.

## Précautions

### Sécurité

- Si un solide ou un liquide tombait dans le coffret, débranchez l'ampli-tuner et faites le vérifier par un technicien qualifié avant de le remettre en service.

### Sources d'alimentation

- Avant de mettre en service l'ampli-tuner, vérifiez que la tension de fonctionnement correspond à celle du courant secteur local. La tension de fonctionnement est indiquée sur la plaque signalétique à l'arrière de l'ampli-tuner.
- L'ampli-tuner n'est pas déconnecté de la source d'alimentation tant qu'il est branché sur une prise murale, même si vous le mettez hors tension.
- Si vous ne comptez pas utiliser l'appareil pendant un certain temps, débranchez-le de la prise murale. Pour débrancher le cordon, tirez sur la fiche et jamais sur le cordon proprement dit.
- Par mesure de sécurité, une lame de la fiche est plus large que l'autre et vous ne pouvez l'insérer que dans un sens. Si vous avez du mal à enfoncer complètement la fiche dans la prise, contactez votre revendeur.
- Si le cordon d'alimentation secteur doit être remplacé, adressez-vous à un technicien qualifié uniquement.

### Installation

- Installez l'ampli-tuner dans un endroit bien ventilé pour éviter tout risque de surchauffe interne et prolonger la durée de vie des composants.
- N'installez pas l'ampli-tuner près d'une source de chaleur, dans un endroit en plein soleil, poussiéreux ou exposé à des chocs mécaniques.
- Ne posez rien sur le coffret qui puisse bloquer les orifices de ventilation et provoquer un mauvais fonctionnement.

### Fonctionnement

- Avant de raccorder d'autres appareils, mettez l'ampli-tuner hors tension et débranchez-le.

### Nettoyage

- Nettoyez le coffret, le panneau et les commandes avec un chiffon doux légèrement imprégné d'une solution détergente douce. N'utilisez pas de tampon abrasif, poudre à récurer ou solvant, comme de l'alcool ou de la benzine.

En cas de question ou de problème concernant l'ampli-tuner, consultez le revendeur Sony le plus proche.

## Au sujet de ce manuel

Les instructions de ce mode d'emploi concernent les modèles STR-DE705, STR-DE605, STR-D650Z et STR-D550Z. Vérifiez le numéro de votre modèle dans le coin supérieur droit du panneau avant. Les illustrations de ce mode d'emploi représentent le modèle STR-DE705. Toute différence de fonctionnement entre les modèles est clairement indiquée dans le texte, comme par exemple "STR-DE705 uniquement".

### Différences

Caractéristique	Modèle	
	DE705	D650Z DE605 D550Z
Sortie MIX AUDIO	●	
Commande A1/ Commande S	DE705*	
Sélecteur d'impédance	DE705	D650Z
Télécommande programmable	DE705 DE605**	D650Z
Surround 12 modes	●	D650Z
Surround 6 modes		D550Z

\* Modèles pour les Etats-Unis et le Canada seulement

\*\* Modèle pour le Canada

## Conventions

- Ce mode d'emploi décrit le fonctionnement avec les commandes de l'ampli-tuner. Vous pouvez également utiliser les commandes de la télécommande qui ont un nom identique ou similaire à celles de l'ampli-tuner.
- Vous trouverez un "Guide de référence rapide" à la page 30.
- Le paragraphe "Nomenclature de la télécommande" à la page 27 fournit une description des commandes de la télécommande.
- Les icônes suivants sont utilisés dans ce manuel:

Indique que vous pouvez utiliser la télécommande pour effectuer cette opération.



Donne des conseils

supplémentaires pour faciliter l'utilisation.



Cet ampli-tuner utilise le système surround Dolby Pro Logic.

Fabriqué sous licence de Dolby Laboratories Licensing Corporation. DOLBY, le symbole double-D  et PRO LOGIC sont des marques de Dolby Laboratories Licensing Corporation.

# TABLE DES MATIÈRES

---

## Préparatifs

- Déballage 4
- Description des raccordements 4
- Raccordement d'antennes 5
- Raccordement de composants audio 5
- Raccordement d'enceintes 6
- Raccordement d'un téléviseur / magnétoscope 7
- Raccordement au courant secteur 8
- Avant la mise en service de l'ampli-tuner 8

---

## Fonctionnement de l'ampli-tuner

- Sélection d'un composant 9
- Réception radio 10
- Préréglage des stations de radio 11
- Indexation 12
- Enregistrement 13
- Programmation de l'arrêt automatique 14

---

## Utilisation des champs sonores

- Utilisation des champs sonores préréglés 15
- Pour mieux profiter des champs sonores 16
- Personnalisation des champs sonores 17
- Pour mieux profiter du son surround Dolby Pro Logic 18

F

---

## Fonctions élaborées pour le contrôle à distance

- Utilisation simultanée de plusieurs composants (Fonctionnement simultané) 20
- Changement des réglages usine des touches de fonction 20
- Programmation de la télécommande (STR-DE705/STR-D650Z et STR-DE605 canadien uniquement) 21

---

## Informations supplémentaires

- Guide de dépannage 22
- Spécifications 23
- Glossaire 24

---

## Nomenclature du panneau arrière 26

---

## Nomenclature de la télécommande 27

---

## Index 28

---

## Guide de référence rapide 30

## Déballage

Vérifiez si les accessoires suivants se trouvent dans l'emballage.

- Antenne fil FM (1)
- Antenne cadre AM (1)
- Télécommande (1)
- Piles de format AA (R6) (2)
- Câble audio / vidéo (1)  
(STR-DE705 pour les Etats-Unis et le Canada)
- Cordon de commande S (1) (STR-DE705 pour les Etats-Unis et le Canada)

## Mise en place des piles dans la télécommande

Insérez deux piles de format AA (R6) en faisant correspondre les bornes + et - avec le schéma dans le logement. Pour utiliser la télécommande, dirigez-la vers le détecteur infrarouge sur l'ampli-tuner.

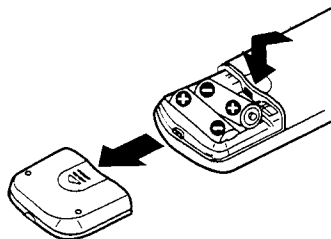

### ⚡ Quand remplacer les piles

Dans des conditions d'utilisation normales, les piles durent environ six mois. Quand vous ne pouvez plus contrôler l'ampli-tuner avec la télécommande, remplacez les piles par des neuves.

### Remarques

- Ne laissez pas la télécommande dans un endroit extrêmement chaud ou humide.
- Ne mélangez pas une pile neuve avec une vieille pile.
- Ne pas exposer le détecteur infrarouge aux rayons directs du soleil ou à un dispositif d'éclairage, car cela pourrait provoquer un mauvais fonctionnement.
- Si vous prévoyez de ne pas utiliser la télécommande pendant longtemps, enlevez les piles pour éviter tout dommage dû à une fuite d'électrolyte et à la corrosion.

## Description des raccordements

Vous pouvez raccorder à l'ampli-tuner les composants audio / vidéo suivants. Selon les composants que vous voulez raccorder à l'ampli-tuner, reportez-vous aux pages indiquées pour les démarches à suivre. Pour plus de détails sur les différentes prises de l'ampli-tuner, reportez-vous à "Nomenclature du panneau arrière" page 26.

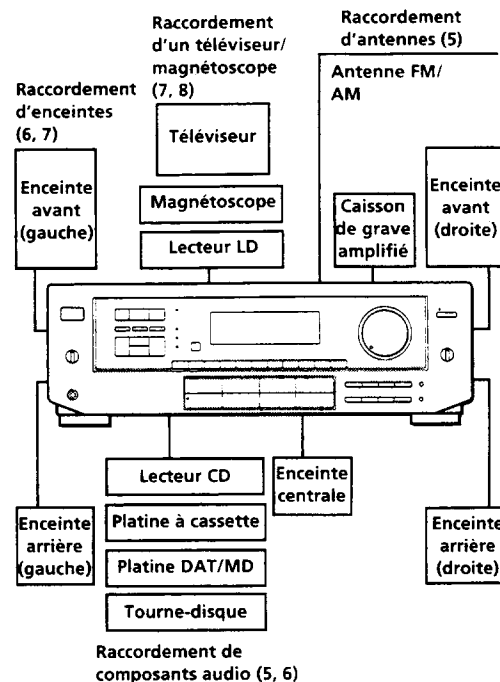

### Avant de commencer

- Mettez tous les composants hors tension avant d'effectuer les connexions.
- Effectuez toutes les connexions avant de brancher le cordon d'alimentation secteur.
- Enfoncez les fiches correctement pour éviter un bourdonnement et du bruit.
- Lors du raccordement d'un câble audio / vidéo, faites correspondre les broches codées par couleur aux prises sur les composants: jaune (vidéo) à jaune, blanc (audio, gauche) à blanc et rouge (audio, droit) à rouge.



## Raccordement d'antennes

### Aperçu

Ce paragraphe explique comment raccorder des antennes AM et FM à l'ampli-tuner. Si vous voulez écouter la radio via l'ampli-tuner, effectuez ces connexions en premier lieu, puis passez aux pages suivantes. L'illustration ci-dessous indique l'emplacement des bornes sur l'ampli-tuner.

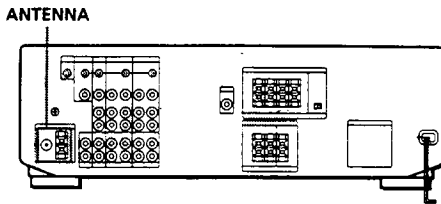

### De quelles antennes avez-vous besoin?

- Antenne fil FM (fournie) (1)
- Antenne cadre AM (fournie) (1)

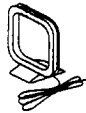

### Raccordements

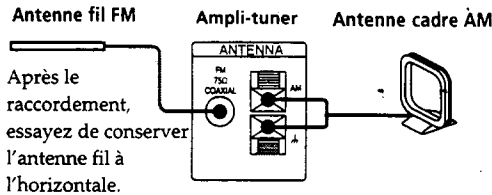

- 💡 Si la réception FM est de mauvaise qualité  
Raccordez un câble coaxial de 75 ohms (non fourni) à une antenne FM extérieure.

### Antenne FM extérieure

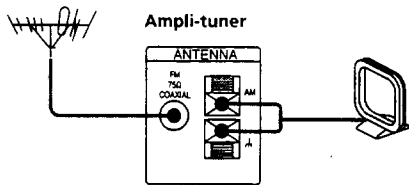

## Raccordement du fil de terre

Afin d'éviter un bourdonnement, raccordez un fil de terre (non fourni) à la borne de terre  $\oplus$ . Si vous avez raccordé une antenne extérieure, veillez à raccorder le fil de terre par mesure de protection contre la foudre.

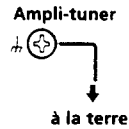

### Que faire ensuite?

Si vous voulez raccorder d'autres composants, passez au paragraphe suivant. Si vous comptez utiliser l'ampli-tuner uniquement pour écouter la radio, allez directement à "Raccordement d'enceintes" pages 6 et 7.

## Raccordement de composants audio

### Aperçu

Ce paragraphe explique comment raccorder des composants audio à l'ampli-tuner. Si vous souhaitez utiliser l'ampli-tuner comme amplificateur, effectuez ces connexions. L'illustration ci-dessous indique l'emplacement des prises.

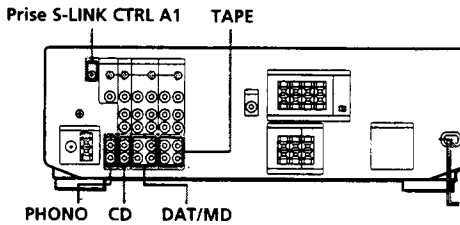

### De quels cordons avez-vous besoin?

Vous avez besoin de cordons audio (non fournis) (1 pour le lecteur CD ou le tourne-disque et 2 pour la platine à cassette, ou la platine DAT ou MD).

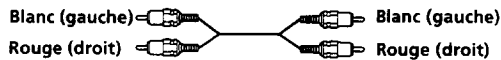

(continuer page suivante)

### Raccordements

La flèche  $\Rightarrow$  indique le sens du signal.

#### Lecteur CD

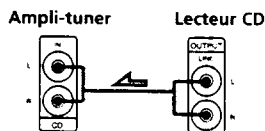

#### Platine à cassette

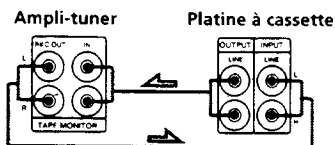

#### Platine DAT/MD

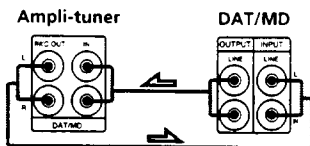

#### Tourne-disque

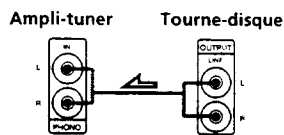

- Si le tourne-disque est équipé d'un fil de terre Raccordez le fil de terre à la borne  $\#$  sur l'ampli-tuner pour éviter tout un bourdonnement.

### Raccordement à la prise CONTROL A1 (STR-DE705 pour les Etats-Unis et le Canada)

- Si vous avez un lecteur CD ou une platine à cassette Sony compatible avec le système de commande à distance CONTROL A1 Utilisez le cordon CONTROL A1 (non fourni) pour relier la prise S-LINK CTRL A1 du lecteur CD ou de la platine à cassette à la prise S-LINK CTRL A1 de l'ampli-tuner. Reportez-vous au manuel "Système de commande CONTROL-A1" et au mode d'emploi fournis avec le lecteur CD ou la platine à cassette pour les détails.
- Si vous avez un changeur CD Sony avec sélecteur COMMAND MODE Si le sélecteur COMMAND MODE du changeur CD peut être commuté sur CD 1, CD 2 et CD 3, veuillez à le régler sur "CD 1" et à raccorder le changeur aux prises CD de l'ampli-tuner. Mais si vous avez un changeur CD Sony avec prises VIDEO OUT, réglez le mode de commande sur "CD 2" et raccordez le changeur aux prises VIDEO 2 de l'ampli-tuner.

### Que faire ensuite?

Passez au paragraphe suivant pour le raccordement des enceintes.

6<sup>F</sup>

## Raccordement d'enceintes

### Aperçu

Ce paragraphe explique comment raccorder des enceintes à l'ampli-tuner. Vous devez raccorder des enceintes avant (gauche et droite), cependant vous pouvez choisir de raccorder ou non des enceintes centrale et arrière. Raccordez des enceintes centrale et arrière pour accentuer l'effet surround. Raccordez un caisson de grave amplifié pour accentuer la réponse dans les basses fréquences.

L'illustration ci-dessous indique l'emplacement des bornes sur l'ampli-tuner.

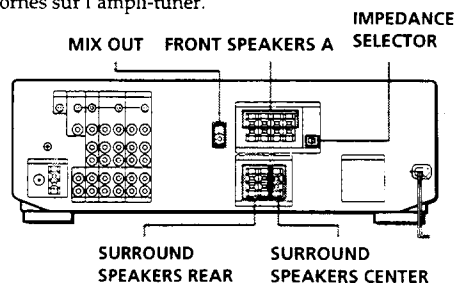

Pour obtenir un effet surround optimum, positionnez les enceintes comme illustré ci-dessous.

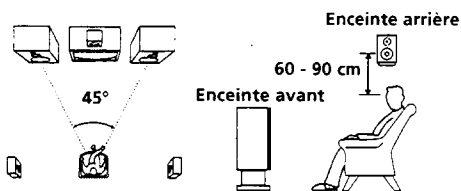

### De quels cordons avez-vous besoin?

Vous avez besoin de cordons d'enceintes (non fournis) (1 pour chaque enceinte).

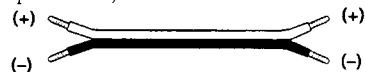

Dénudez environ 15 mm de gaine à chaque extrémité du cordon. Veillez à faire correspondre les bornes des cordons d'enceintes aux bornes des composants: + à + et - à -. Si les cordons sont inversés, le son risque de présenter de la distorsion et de manquer de graves.

### Raccordements

#### Enceintes avant

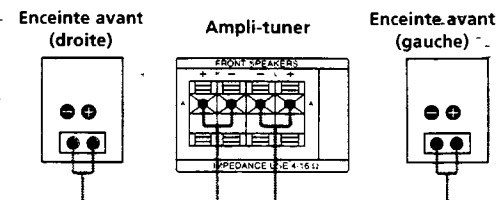

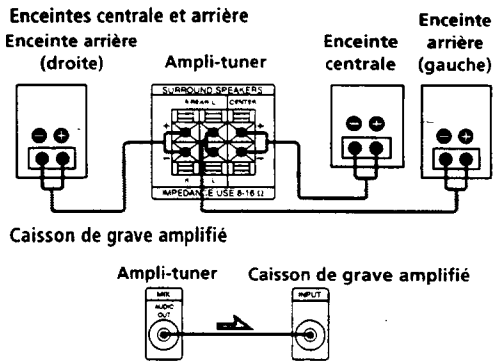

Si vous avez des enceintes avant supplémentaires  
Raccordez-les aux bornes FRONT SPEAKERS B.

Si le moniteur TV utilise des enceintes séparées  
Vous pouvez raccorder une des enceintes aux bornes SURROUND SPEAKER CENTER pour le son surround Dolby Pro Logic (voir page 18).

### Sélection de l'impédance (STR-DE705 et STR-D650Z uniquement)

Réglez le sélecteur IMPEDANCE SELECTOR pour les enceintes avant, comme indiqué dans le tableau ci-dessous. Consultez le mode d'emploi des enceintes si vous n'êtes pas sûr de l'impédance. (Généralement, l'impédance est indiquée sur une étiquette collée à l'arrière de l'enceinte.)

Si l'impédance nominale de l'enceinte est	Réglez IMPEDANCE SELECTOR sur:
Entre 4 et 8 ohms	4 Ω
8 ohms ou supérieure	8 Ω

### Sélection du système d'enceintes

Si vous avez raccordé une seule paire d'enceintes avant, réglez le sélecteur SPEAKERS du panneau avant sur A. Si vous avez raccordé deux paires d'enceintes, réglez le sélecteur en fonction du tableau suivant:

Pour entraîner	Réglez le sélecteur SPEAKERS sur:
Le système d'enceintes A (raccordé aux bornes FRONT SPEAKERS A)	A
Le système d'enceintes B (raccordé aux bornes FRONT SPEAKERS B)	B
Les deux systèmes d'enceintes A et B (connexion parallèle)	A+B*

\* Ne pas utiliser A+B quand SOUND FIELD est sur ON.

### Que faire ensuite?

Si vous ne souhaitez pas raccorder d'autres composants, allez au paragraphe "Raccordement au courant secteur" page 8. Si vous voulez raccorder des composants vidéo pour profiter du son surround en regardant la télévision ou une cassette vidéo, allez au paragraphe suivant.

## Raccordement d'un téléviseur/magnétoscope

### Aperçu

Ce paragraphe explique comment raccorder des composants vidéo à l'ampli-tuner. L'illustration ci-dessous indique l'emplacement des prises.

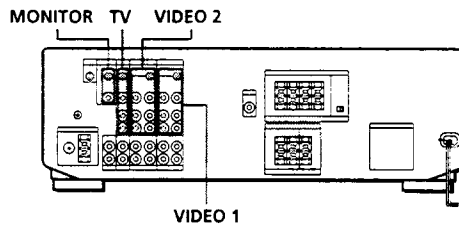

### De quels câbles avez-vous besoin?

- Vous avez besoin de câbles audio/vidéo (non fournis) (1 pour le téléviseur ou lecteur LD et 2 pour chaque magnétoscope).

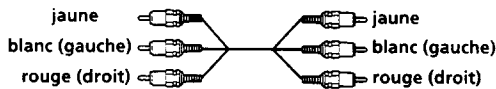

- Vous avez besoin également d'un câble vidéo (non fourni) (1 pour un moniteur TV).



### Raccordements

La flèche → indique le sens du signal.

Téléviseur ou tuner DBS (système de diffusion numérique)

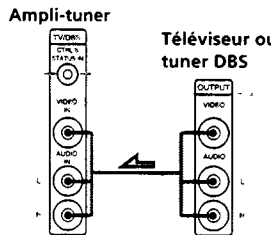

(continuer page suivante)

**Moniteur TV**

Si vous utilisez un moniteur TV, ne raccordez rien à la prise TV/DBS VIDEO IN.

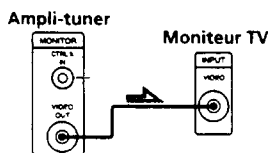

**Magnétoscope (via les prises VIDEO 1)**

Si vous avez deux magnétoscopes, raccordez le second aux prises VIDEO 2.

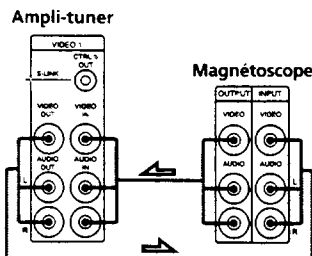

**Lecteur LD (via les prises VIDEO 2)**

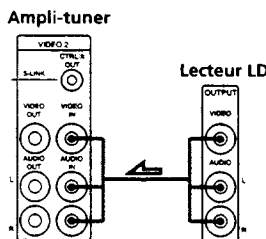

- Si vous avez un téléviseur, tuner DBS, moniteur, magnétoscope ou lecteur LD Sony compatible avec le système de commande CONTROL S (STR-DE705 pour les Etats-Unis et le Canada)

Utilisez un cordon CONTROL S (fourni) pour relier la prise S-LINK CTRL S IN (pour le téléviseur, tuner DBS ou moniteur) ou OUT (pour le magnétoscope ou lecteur LD) de l'ampli-tuner à la prise S-LINK de l'appareil correspondant. Reportez-vous au mode d'emploi fourni avec le téléviseur, tuner DBS, moniteur ou lecteur LD pour les détails.

**Que faire ensuite?**

Passez au paragraphe suivant pour raccorder l'ampli-tuner au courant secteur et ainsi terminer l'installation de votre chaîne cinéma domestique.

**Raccordement au courant secteur**

**Branchement du cordon d'alimentation secteur**

Branchez le cordon d'alimentation secteur de l'ampli-tuner et des composants audio/vidéo sur une prise murale. Si vous avez raccordé des composants audio aux prises SWITCHED AC OULET de l'ampli-tuner, ils sont alimentés par l'ampli-tuner. Ainsi, tous les composants se mettent sous/hors tension en même temps que l'ampli-tuner.

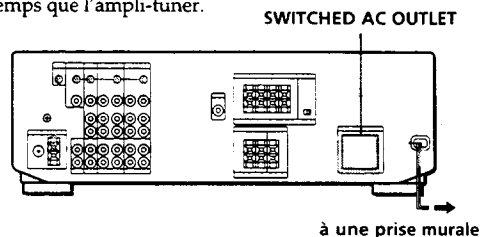

**Précaution**

Vérifiez que la consommation électrique des composants raccordés aux prises secteur de l'ampli-tuner ne dépasse pas le nombre de watts indiqué sur le panneau arrière. Ne raccordez pas d'appareils électriques à consommation élevée, comme un fer à repasser, un ventilateur ou un téléviseur à ces prises.

**Que faire ensuite?**

Avant de commencer à utiliser l'ampli-tuner, passez au paragraphe suivant pour vérifier que toutes les commandes sont correctement réglées.

**Avant la mise en service de l'ampli-tuner**

Avant d'utiliser l'ampli-tuner, vérifiez que:

- Vous avez tourné la commande MASTER VOLUME complètement à gauche (position 0).
- Vous avez sélectionné le système d'enceintes adéquat. (Pour plus de détails, voir "Sélection du système d'enceintes" page 7.)
- Vous avez réglé la commande BALANCE sur la position centrale.

Mettez l'ampli-tuner sous tension et vérifiez l'indicateur suivant.

- Appuyez sur MUTING de la télécommande si MUTING apparaît sur l'affichage.

## Sélection d'un composant

Pour écouter ou regarder un composant raccordé, vous devez d'abord sélectionner la fonction sur l'ampli-tuner ou avec la télécommande.

Avant tout, vérifiez que:

- Vous avez raccordé tous les composants correctement comme indiqué aux pages 5 à 8.
- Vous avez tourné la commande MASTER VOLUME complètement à gauche (position 0) pour éviter d'endommager les enceintes.

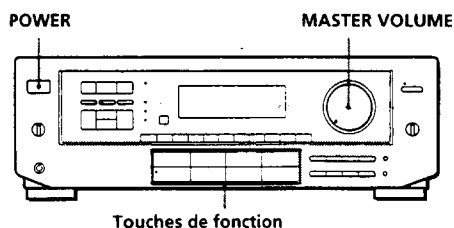

- 1 Appuyez sur POWER pour mettre l'ampli-tuner sous tension.
- 2 Appuyez sur une touche de fonction pour sélectionner un composant:

Pour écouter ou regarder	Appuyez sur
Des disques analogiques	PHONO
Des émissions de radio	TUNER
Des disques compacts (CD)	CD
Des cassettes audionumériques (DAT) ou des minidisques (MD)	DAT/MD
Des cassettes audio	TAPE MONITOR
Des programmes télévisés	TV/DBS
Des cassettes vidéo	VIDEO 1 ou VIDEO 2
Des disques lasers	VIDEO 2

- 3 Mettez le composant sous tension, par exemple le lecteur CD, et démarrez la lecture. Pour accorder des stations de radio sur l'ampli-tuner, reportez-vous à "Réception radio" page 10.
- 4 Tournez la commande MASTER VOLUME pour régler le volume. Pour régler le volume des haut-parleurs du téléviseur, utilisez la commande de volume du téléviseur.

Pour	Faites
Couper le son	Appuyez sur MUTING de la télécommande. Appuyez de nouveau pour rétablir le son.
Renforcer les graves	Appuyez sur BASS BOOST pour allumer l'indicateur BASS BOOST.
Régler la balance	Tournez la commande BALANCE vers la gauche ou la droite.

Pour écouter avec un casque  
Branchez le casque sur la prise PHONES et réglez le sélecteur SPEAKERS sur OFF.

## Pour regarder des programmes vidéo

Quand vous regardez la télévision ou un programme vidéo, nous vous conseillons d'écouter le son par l'ampli-tuner plutôt que par les haut-parleurs du téléviseur. Ainsi, vous pourrez profiter du son surround, comme le Dolby surround, et également utiliser la télécommande de l'ampli-tuner pour contrôler le son.

Eteignez d'abord les haut-parleurs du téléviseur pour pouvoir écouter le son surround par l'ampli-tuner.

Pour regarder un programme TV, allumez le téléviseur et l'ampli-tuner, puis appuyez sur la touche TV sur l'ampli-tuner.

Pour regarder une cassette vidéo ou un disque laser, effectuez les démarches suivantes:

- 1 Appuyez sur une touche de fonction pour sélectionner le composant (par exemple, VIDEO 1).
- 2 Allumez le téléviseur et réglez l'entrée vidéo du téléviseur en fonction du composant utilisé.
- 3 Allumez le composant (magnétoscope ou lecteur LD) et démarrez la lecture.

## Utilisation de la télécommande

La télécommande vous permet de contrôler l'ampli-tuner et les composants Sony raccordés.

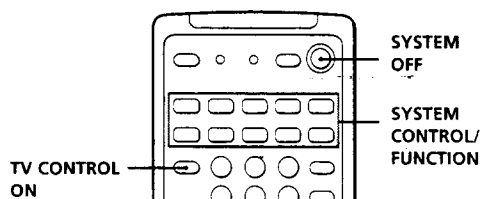

(continuer page suivante)

- Appuyez sur une des touches SYSTEM CONTROL/FUNCTION pour sélectionner le composant à utiliser. L'ampli-tuner et le composant sélectionné se mettent sous tension. Le tableau suivant indique le réglage usine des touches SYSTEM CONTROL/FUNCTION de la télécommande.

Pour écouter ou regarder	Appuyez sur
Des disques analogiques	PHONO
Des émissions de radio	TUNER
Des disques compacts (CD)	CD
Des cassettes audionumériques (DAT) ou des minidisques (MD)	DAT/MD
Des cassettes audio	TAPE
Des programmes TV	TV/DBS
Des cassettes vidéo	VIDEO 1 (VTR 3*), VIDEO 2 (VTR 1*) ou VIDEO 3** (VTR 2*)
Des disques lasers	LD**

\* Les magnétoscopes Sony fonctionnent avec le réglage VTR 1, 2 ou 3 qui correspondent respectivement à Beta, 8 mm et VHS.

\*\* VIDEO 3 et LD permettent à la télécommande de faire fonctionner les composants vidéo Sony correspondants mais ne permettent pas de changer la fonction du récepteur.

Par exemple, pour faire fonctionner un lecteur LD Sony raccordé aux prises VIDEO 2 (comme indiqué page 8):

Appuyez sur VIDEO 2 pour sélectionner la fonction, puis appuyez sur LD pour que la télécommande puisse faire fonctionner le lecteur LD.

**Si vous voulez changer le réglage usine d'un bouton**  
Voir page 20.

**Si le composant ne se met pas sous tension**

Appuyez sur l'interrupteur d'alimentation sur le composant.

- Démarrez la lecture.  
Pour plus de détails, voir "Nomenclature de la télécommande" page 27.

**Pour mettre les composants hors tension**

Appuyez sur SYSTEM OFF. Vous pouvez éteindre en même temps tous les composants vidéo et audio raccordés aux prises SWITCHED AC OUTLET à l'arrière de l'ampli-tuner.

## Si vous utilisez un téléviseur Sony

Quand vous appuyez sur la touche TV pour regarder un programme télévisé, le téléviseur s'allume et se règle sur l'entrée TV. De même, le téléviseur se met automatiquement sous tension et se règle sur l'entrée vidéo appropriée quand vous appuyez sur la touche, VIDEO 1 ou VIDEO 2. Si le téléviseur ne se règle pas automatiquement sur l'entrée appropriée, appuyez sur la touche TV/VIDEO de la télécommande.

## Vous pouvez regarder la télévision sans utiliser l'ampli-tuner (téléviseurs Sony uniquement)

Appuyez sur la touche TV CONTROL ON pour que la télécommande contrôle le téléviseur uniquement (voir "Nomenclature de la télécommande" page 27 pour plus de détails). Quand vous appuyez sur cette touche, le téléviseur se met sous tension et se règle sur l'entrée TV. Si le téléviseur ne se règle pas automatiquement sur l'entrée TV, appuyez sur TV/VIDEO.

## Réception radio

Vous pouvez entrer directement la fréquence d'une station à l'aide des touches numériques (accord direct). Si vous ne connaissez pas la fréquence de la station, reportez-vous à "Recherche d'une station par balayage (accord automatique)".

Avant de commencer, vérifiez que:

- Vous avez raccordé une antenne FM/AM à l'ampli-tuner comme indiqué page 5.
- Vous avez sélectionné le système d'enceintes approprié. (Pour plus de détails, voir "Sélection du système d'enceintes" page 7.)

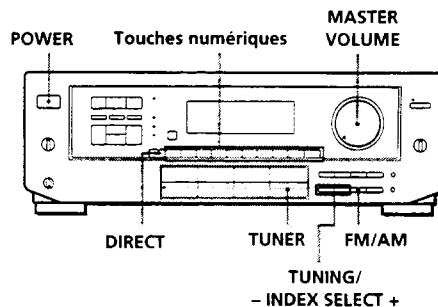

- Appuyez sur POWER pour mettre l'ampli-tuner sous tension.
- Appuyez sur TUNER. La dernière station reçue est accordée.
- Appuyez sur FM/AM pour sélectionner la gamme FM ou AM.
- Appuyez sur DIRECT.



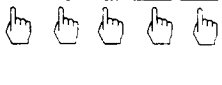

- 5** Appuyez sur les touches numériques pour entrer la fréquence.

**Exemple 1: FM 102,50 MHz**    **Exemple 2: AM 1350 kHz**

1 0 2 5 0    (Il n'est pas nécessaire d'entrer le dernier "0".)  

- 6** Si vous choisissez une station AM, réglez l'antenne cadre AM pour améliorer la réception.

**Pour recevoir d'autres stations**  
Répétez les étapes 3 à 5.

-  **Si l'indicateur STEREO reste éteint**  
Appuyez sur FM MODE même pendant la réception d'une émission FM stéréo.
-  **Si une émission FM stéréo présente des distorsions**  
L'indicateur STEREO clignote. Appuyez sur FM MODE pour passer en mode monaural (MONO). L'effet stéréo est annulé mais la distorsion est réduite. Pour revenir au mode stéréo, appuyez de nouveau sur cette touche.
-  **Si vous ne parvenez pas à accorder une station et que les numéros entrés clignotent**  
Vérifiez si vous avez entré la fréquence correcte. Sinon, appuyez sur DIRECT et entrez de nouveau la fréquence. Si les numéros continuent de clignoter, cette fréquence n'est pas utilisée dans la région.
-  **Pour regarder des programmes TV FM simultanés**  
Veillez à accorder le programme simultané sur le téléviseur (ou magnétoscope) et sur l'ampli-tuner.
-  **Si vous avez entré une fréquence qui n'est pas couverte par l'intervalle d'accord**  
La valeur entrée est automatiquement arrondie à la fréquence supérieure ou inférieure la plus proche.

Les intervalles de l'accord direct sont:

FM: intervalle de 50 kHz

AM: intervalle de 10 kHz (pour passer à l'intervalle de 9 kHz, voir page 23)

- 3** Appuyez sur FM/AM pour sélectionner FM ou AM.
- 4** Appuyez sur TUNING/INDEX SELECT + ou -. Appuyez sur la touche + pour aller vers les fréquences supérieures et sur la touche - pour aller vers les fréquences inférieures. Quand l'extrémité d'une gamme est atteinte, l'ampli-tuner passe automatiquement à l'extrémité opposée et continue le balayage dans la même direction. Chaque fois qu'une station est reçue, le balayage cesse. Pour poursuivre le balayage, appuyez de nouveau sur la touche.

-  **Si le balayage s'arrête trop souvent (gamme FM uniquement)**  
Il est possible d'omettre les stations avec un signal faible. Appuyez sur LEVEL. "HIGH" apparaît sur l'affichage et l'ampli-tuner accorde uniquement les stations avec un signal fort.

## Préréglaage des stations de radio

Vous pouvez prérégler les stations que vous écoutez le plus souvent sur l'ampli-tuner afin de ne pas avoir à les accorder chaque fois. Vous pouvez mémoriser jusqu'à 30 stations FM ou AM sur l'ampli-tuner. Vous pouvez mémoriser les stations sur des numéros de préréglaage composés d'une lettre (A, B ou C) et d'un chiffre (0 à 9), comme par exemple A1, B6 ou C9.

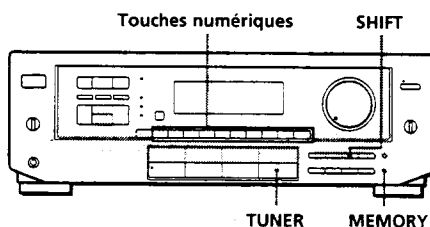

- 1** Appuyez sur TUNER.  
La dernière station reçue est accordée.
- 2** Accordez la station souhaitée.  
Pour plus de détails sur la façon d'accorder une station, reportez-vous à "Réception radio" à la page précédente.

(continuer page suivante)

### Recherche d'une station par balayage (accord automatique)

Si vous ne connaissez pas la fréquence de la station que vous voulez écouter, l'ampli-tuner peut balayer toutes les stations recevables pour la retrouver.

- 1** Appuyez sur TUNER.  
La dernière station reçue est accordée.
- 2** Appuyez sur DISPLAY de sorte que la fréquence apparaisse sur l'affichage.

- 3 Appuyez sur MEMORY.  
"MEMORY" apparaît pendant quelques secondes. Effectuez les étapes 4 et 5 avant que "MEMORY" ne disparaisse.
- 4 Appuyez sur SHIFT pour sélectionner une page de mémoire (A, B ou C).  
Chaque fois que vous appuyez sur SHIFT, la lettre "A", "B" ou "C" apparaît sur l'affichage.
- 5 Appuyez sur une touche numérique (0 à 9).  
Si "MEMORY" disparaît de l'affichage avant que vous n'ayez sélectionné le numéro de présélection, recommencez à partir de l'étape 3.
- 6 Répétez les étapes 2 à 5 pour présélectionner d'autres stations.

**Pour remplacer une station présélectionnée**  
Présélectionnez une nouvelle station sur le même numéro de présélection.

**Remarque**  
Si le cordon d'alimentation secteur reste débranché pendant plus d'une semaine, les stations sont effacées de la mémoire et vous devez les présélectionner à nouveau.

## Accord des stations présélectionnées (accord présélectionné)

Vous pouvez écouter immédiatement une station en entrant son numéro de présélection. Si vous ne savez plus sur quel numéro de présélection se trouve la station, vous pouvez balayer les stations présélectionnées.

- 1 Appuyez sur TUNER.  
La dernière station reçue est accordée.
- 2 Appuyez sur SHIFT pour sélectionner une page de mémoire (A, B ou C), puis appuyez sur une touche numérique.  
Par exemple, sélectionnez A, puis appuyez sur 7 pour accorder la station présélectionnée sur le numéro A7.

**Vous pouvez balayer les stations présélectionnées**  
Appuyez sur TUNER puis sur DISPLAY pour que la fréquence apparaisse. Appuyez ensuite sur PRESET TUNING + ou - pour sélectionner la station souhaitée. Chaque fois que vous appuyez sur ces touches, les numéros de présélection changent dans l'ordre suivant:

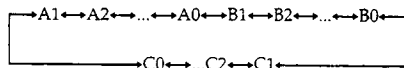

## Indexation

Vous pouvez indexer les stations présélectionnées, puis utiliser ces index pour balayer uniquement certaines stations de la mémoire. Vous pouvez également utiliser la fonction d'indexation pour désigner les sources de programme afin que l'ampli-tuner affiche le nom des composants qui sont raccordés, comme par exemple "VHS".

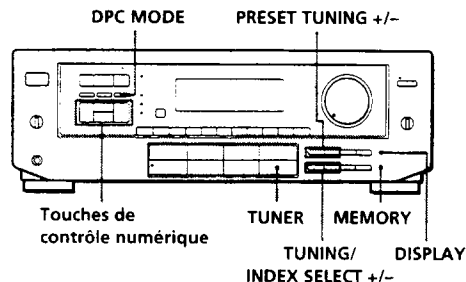

## Indexation des stations présélectionnées

Il est parfois difficile de retrouver la station souhaitée quand les stations présélectionnées sont trop nombreuses. L'ampli-tuner permet de regrouper les stations présélectionnées sous un nom (index de station) comprenant jusqu'à 8 caractères.

Par exemple, vous pouvez regrouper toutes les stations de jazz sous le nom "JAZZ". Par la suite, il vous suffira de sélectionner "JAZZ" pour balayer uniquement les stations de ce groupe. Vous ne pouvez pas attribuer plus d'un index à chaque station présélectionnée.

- 1 Appuyez sur TUNER.  
La dernière station reçue est accordée.
- 2 Accordez la station pour laquelle vous voulez créer un index.  
Pour plus de détails sur l'accord des stations, voir "Accord des stations présélectionnées (accord présélectionné)" ci-dessus.
- 3 Appuyez plusieurs fois sur DPC MODE jusqu'à ce que l'indicateur INDEX s'allume.
- 4 Créez un nom d'index de station avec les touches de contrôle numérique, comme suit:  
Appuyez sur ^ ou v pour sélectionner un caractère, puis sur > pour positionner le curseur sur la position suivante. Pour insérer un espace, appuyez sur ^ ou v jusqu'à ce qu'un espace apparaisse sur l'affichage (l'espace se trouve entre "}" et "!" ). L'index que vous avez créé est automatiquement mémorisé.
- En cas d'erreur**  
Appuyez plusieurs fois sur < ou > jusqu'à ce que le caractère à modifier clignote, puis sélectionnez le caractère correct.
- 5 Répétez les étapes 2 à 4 pour attribuer des noms d'index à d'autres stations.



**Vous pouvez afficher le nom d'index ou la fréquence.**  
Chaque fois que vous appuyez sur DISPLAY, l'affichage alterne entre la fréquence et le nom d'index.

### Balayage des stations indexées (accord d'index)

Une fois que vous avez sélectionné un index, toutes les stations correspondantes sont balayées.

- 1 Appuyez sur TUNER.  
La dernière station reçue est accordée.
- 2 Appuyez sur DISPLAY pour que le mode d'index apparaisse sur l'affichage.  
L'index de la dernière station reçue apparaît sur l'affichage.  
Si "----" apparaît  
La station n'a pas de nom d'index.
- 3 Appuyez sur TUNING/INDEX SELECT + ou - pour sélectionner l'index des stations à balayer.
- 4 Appuyez sur PRESET TUNING + ou - pour sélectionner la station souhaitée.

#### Pour sélectionner différents index de station

Appuyez sur TUNING/INDEX SELECT + ou - pour sélectionner l'index souhaité, puis appuyez sur PRESET TUNING + ou - pour sélectionner une station.

### Indexation des sources de programme

Cette fonction est pratique si vous avez, par exemple, plusieurs magnétoscopes: vous pouvez nommer l'un des magnétoscopes "VHS" et l'autre "8MM". Ainsi, vous pouvez afficher les noms d'index sur l'ampli-tuner pour savoir quel magnéscope est utilisé. Cette fonction est également pratique si vous avez raccordé un appareil aux prises destinées à un autre appareil (par exemple, si vous avez raccordé un second lecteur CD aux prises DAT/MD).

- 1 Appuyez sur la touche FUNCTION à laquelle vous voulez attribuer un nom.
- 2 Appuyez plusieurs fois sur DPC MODE jusqu'à ce que l'indicateur INDEX s'allume.
- 3 Créez un nom en utilisant les touches de contrôle numérique, comme suit:  
Appuyez sur ^ ou v pour sélectionner un caractère, puis sur > pour positionner le curseur sur la position suivante.  
Pour insérer un espace, appuyez sur ^ ou v jusqu'à ce qu'un espace apparaisse sur l'affichage (l'espace se trouve entre "}" et "!"). Le nom que vous avez créé est automatiquement mémorisé.

**En cas d'erreur**  
Appuyez plusieurs fois sur < ou > jusqu'à ce que le caractère à modifier clignote, puis sélectionnez le caractère correct.

**Vous pouvez afficher le nom d'index ou de fonction**  
A chaque pression sur DISPLAY, le nom de fonction et le nom d'index alternent sur l'affichage.

## Enregistrement

Vous pouvez réaliser facilement des enregistrements entre les différents composants raccordés à l'ampli-tuner. Il n'est pas nécessaire de raccorder directement les composants de lecture et d'enregistrement, car une fois que vous avez sélectionné la source de programme sur l'ampli-tuner, vous pouvez procéder à l'enregistrement ou au montage comme si vous utilisiez les commandes de chaque composant.

Avant de commencer, vérifiez que vous avez raccordé correctement tous les composants.

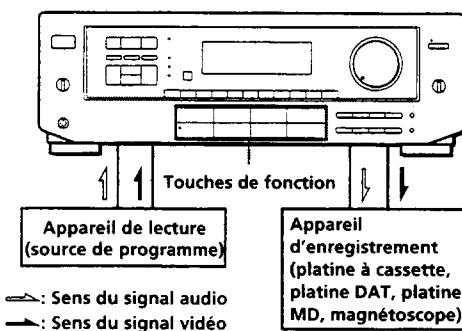

### Enregistrement sur une cassette audio ou un minidisque

Vous pouvez enregistrer sur une cassette audio, une cassette audionumérique ou un minidisque en utilisant l'ampli-tuner. Pour plus de détails, consultez le mode d'emploi de la platine à cassette, ou de la platine DAT ou MD.

- 1 Appuyez sur une des touches de fonction pour sélectionner l'appareil de source.
- 2 Réglez le composant pour la lecture.  
Par exemple, insérez un CD dans le cas d'un lecteur CD.

(continuer page suivante)

- 3 Insérez une cassette vierge dans l'enregistreur et réglez le niveau d'enregistrement, si nécessaire.
- 4 Démarrez l'enregistrement sur l'enregistreur, puis la lecture sur le composant.

### 💡 Vous pouvez écouter le son en cours d'enregistrement

Si vous avez raccordé un lecteur de cassette à 3 têtes aux prises TAPE MONITOR, appuyez sur TAPE MONITOR. L'indicateur TAPE MONITOR s'allume et vous pouvez écouter le son en cours d'enregistrement.

### Remarque

Lorsque vous enregistrez sur une platine DAT ou MD raccordé aux prises DAT/MD REC OUT, les réglages du son n'affectent pas l'enregistrement.

## Enregistrement sur une cassette vidéo

Vous pouvez enregistrer depuis un magnétoscope, un téléviseur ou un lecteur LD en utilisant l'ampli-tuner. Vous pouvez également ajouter le son de diverses sources sonores pour le montage d'une cassette vidéo. Pour plus de détails, consultez le mode d'emploi du magnétoscope ou du lecteur LD.

- 1 Appuyez sur une des touches de fonction pour sélectionner la source de programme à enregistrer.
- 2 Réglez le composant pour la lecture. Par exemple, insérez un disque laser dans le cas du lecteur LD.
- 3 Insérez une cassette vidéo vierge dans le magnétoscope (VIDEO 1 ou VIDEO 2) pour l'enregistrement.
- 4 Démarrez l'enregistrement sur le magnétoscope enregistreur, puis commencez la lecture de la cassette vidéo ou du disque laser à enregistrer.

### 💡 Vous pouvez remplacer le son de la cassette vidéo ou du disque laser enregistré

Au moment où vous vous voulez ajoutez un autre son, appuyez sur une autre touche de fonction (par exemple, CD) et démarrez la lecture sur le composant. Le son du composant sélectionné est enregistré à la place du son original.

Pour enregistrer de nouveau le son original de l'appareil de source, appuyez sur la touche de fonction correspondante.

## Programmation de l'arrêt automatique

Vous pouvez régler l'ampli-tuner pour qu'il se mette automatiquement hors tension.

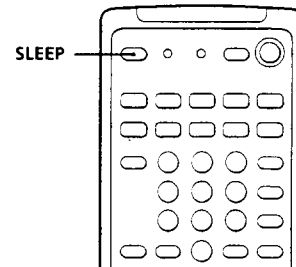

Appuyez sur la touche SLEEP de la télécommande pendant que l'ampli-tuner est en marche. Chaque fois que vous appuyez sur SLEEP, le temps affiché change comme indiqué ci-dessous:

→ 2:00:00 → 1:30:00 → 1:00:00 → 0:30:00 → OFF →

L'affichage s'assombrit une fois que vous avez désigné le temps.

### 💡 Vous pouvez désigner le temps de votre choix

Appuyez d'abord sur SLEEP, puis désignez le temps souhaité avec les touches de contrôle numérique (∧ ou ∨). Le temps affiché change par intervalles d'une minute. Vous pouvez choisir jusqu'à 5 heures de temps de fonctionnement.

### 💡 Vous pouvez vérifier le temps restant avant que l'ampli-tuner ne se mette hors tension

Appuyez sur SLEEP. Le temps restant apparaît sur l'affichage.

## Utilisation des champs sonores préréglés

Vous pouvez profiter du son surround en sélectionnant un des cinq champs sonores préréglés, en fonction du programme écouté.

(Les champs sonores STR-D550Z sont indiqués à la page suivante.)

### STR-DE705/STR-DE605/STR-D650Z

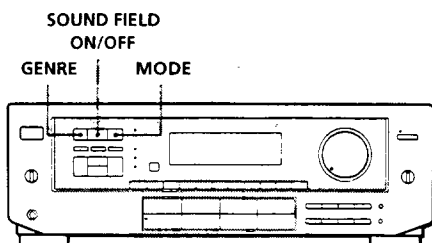

- 1 Appuyez sur SOUND FIELD ON / OFF pour mettre le champ sonore en service. Un des indicateurs s'allume sur l'affichage.
- 2 Appuyez sur GENRE pour sélectionner le type de champ sonore souhaité.
- 3 Appuyez sur MODE pour choisir le mode souhaité du genre sélectionné. Sélectionnez le champ sonore qui convient en vous référant au tableau de droite.

#### Pour écouter le son sans effets surround

Sélectionnez "Acoustic" à partir de MUSIC 2. Les effets surround sont annulés, mais vous pouvez régler les timbres (voir page 17).

#### Pour mettre les champs sonores hors service

Appuyez sur SOUND FIELD ON / OFF.

#### Vous pouvez reconnaître les programmes enregistrés en Dolby Surround grâce à l'indication sur l'emballage

Cependant, certains disques vidéo et laser peuvent utiliser le son surround Dolby même si ce n'est pas indiqué sur l'emballage.

#### Remarque

Si vous utilisez deux systèmes d'enceintes, veillez à sélectionner les deux systèmes (A+B) avec le sélecteur SPEAKERS, sinon vous n'obtiendrez pas l'effet surround complet.

### Champs sonores pour les STR-DE705/STR-DE605/STR-D650Z

GENRE	MODE	Pour
PRO LOGIC	PRO LOGIC	Décoder des programmes enregistrés avec le surround Dolby.
	ENHANCED	Fournir une sortie complémentaire aux enceintes arrière après avoir décodé le programme surround Dolby.
MOVIE	SMALL THEATER	Ajouter les réflexions acoustiques d'un petit cinéma aux signaux surround Dolby décodés.
	LARGE THEATER	Ajouter les réflexions typiques d'un grand cinéma.
	MONO THEATER	Créer une ambiance cinéma à partir de films avec bande son monophonique.
MUSIC 1	SMALL HALL	Reproduire l'acoustique d'une petite salle de concert rectangulaire. Idéal pour des sons doux.
	LARGE HALL	Reproduire l'acoustique d'une grande salle.
MUSIC 2	KARAOKE	Réduire les voix d'une source musicale en stéréo.
	ACOUSTIC	Reproduire le son normal sur 2 canaux (sans effets surround).
SPORTS	ARENA	Donner l'impression d'être dans les premiers rangs d'une grande salle de concert. Idéal pour le rock and roll.
	STADIUM	Donner l'impression d'être dans un grand stade. Excellent pour les sons électriques.
GAME	-	Obtenir un impact sonore maximal des jeux vidéo.

## STR-D550Z

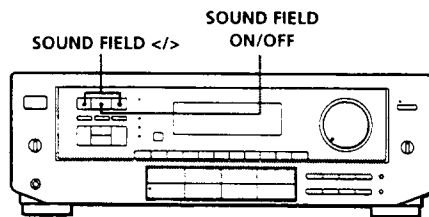

- Appuyez sur SOUND FIELD ON/OFF pour mettre le champ sonore en service. Un des indicateurs s'allume sur l'affichage.
- Appuyez de façon répétée sur SOUND FIELD < ou > pour sélectionner le champ sonore souhaité. Sélectionnez le champ sonore en vous référant au tableau indiqué ci-dessous.

### Pour écouter le son sans effets surround

Sélectionnez MUSIC 2. Les effets surround sont annulés mais vous pouvez quand même régler les timbres (voir page 17).

### Pour mettre les champs sonores hors service

Appuyez sur SOUND FIELD ON/OFF.

### Vous pouvez reconnaître un programme enregistré en Dolby surround grâce à l'indication sur l'emballage

Cependant, certains disques vidéo et laser sont enregistrés en Dolby surround même si ce n'est pas indiqué sur l'emballage.

### Remarque

Si vous avez raccordé deux systèmes d'enceintes, veillez à sélectionner les deux systèmes (A+B) avec le sélecteur SPEAKERS sinon vous n'obtiendrez pas l'effet surround.

### Champs sonores pour le STR-D550Z

Sélectionnez	Pour
PRO LOGIC	Décoder les programmes enregistrés en Dolby surround.
MOVIE	Ajouter les réflexions acoustiques d'une salle de cinéma aux signaux Dolby surround décodés.
MUSIC 1	Reproduire l'acoustique d'une salle de concert rectangulaire. Idéal pour les sons acoustiques doux.
MUSIC 2	Reproduire le son stéréo normal sur deux canaux (sans effets surround).
SPORTS	Recréer l'ambiance d'un grand stade. Excellent pour les match sportifs ou les sons électriques.
GAME	Obtenir le maximum d'impact sonore d'un jeu vidéo.

## Pour mieux profiter des champs sonores

### Comment personnaliser les champs sonores?

Chaque champ sonore est composé de paramètres variables qui créent l'image sonore. Vous pouvez personnaliser les champs sonores en réglant certains de ces paramètres. Reportez-vous au tableau suivant pour connaître les paramètres réglables.

Une fois que vous avez personnalisé les champs sonores, ils sont conservés en mémoire sauf si l'amplificateur est débranché pendant environ 1 semaine.

Les paramètres réglables de chaque champ sonore sont indiqués dans le tableau ci-dessous.

### STR-DE705/STR-DE605/STR-D650Z

GENRE	MODE	TOUF	EFFECT	REAR	CENTER	DELAY
PRO LOGIC	PRO LOGIC	●	●	●	●	●
	ENHANCED	●	●	●	●	●
MOVIE	SMALL THEATER	●	●	●	●	
	LARGE THEATER	●	●	●	●	
	MONO MOVIE	●	●	●		
MUSIC 1	SMALL HALL	●	●	●		
	LARGE HALL	●	●	●		
MUSIC 2	KARAOKE	●	●	●		
	ACOUSTIC	●				
SPORTS	ARENA	●	●	●		
	STADIUM	●	●	●		
GAME	GAME	●	●	●		

### STR-D550Z

SOUND FIELD	TOUF	EFFECT	REAR	CENTER	DELAY
PRO LOGIC	●	●	●	●	●
MOVIE	●	●	●	●	●
MUSIC 1	●	●	●		
MUSIC 2	●				
SPORTS	●	●	●		
GAME	●	●	●		

### Remarque

Le paramètre EFFECT permet de régler la présence générale du son.

## Préparatifs

Pour bénéficier pleinement du son surround Dolby Pro Logic, voir "Pour mieux profiter du son surround Dolby Pro Logic" à la page 18. Ce paragraphe explique comment régler les niveaux des enceintes et personnaliser le champ sonore DOLBY SUR.

## Vous pouvez annuler temporairement le réglage des timbres sans l'effacer

Les réglages des timbres et de marche / arrêt sont mémorisés pour chaque champ sonore. Appuyez sur la touche TONE ON / OFF pour activer ou désactiver le paramètre des timbres.

## Personnalisation des champs sonores

Vous pouvez personnaliser les champs sonores en réglant les timbres (graves ou aigus) et les paramètres surround pendant que vous écoutez une source de programme. Les paramètres réglés sont automatiquement mémorisés et vous pouvez les utiliser de la même manière que les champs sonores pré-réglés. Avant tout, sélectionnez le champ sonore que vous voulez personnaliser et commencer la lecture de la source de programme.

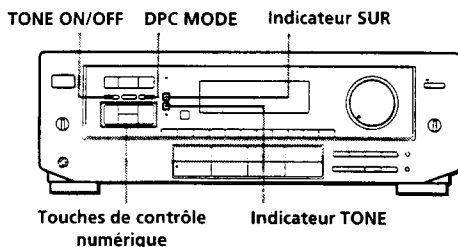

## Réglage des timbres

Réglez les timbres (graves ou aigus) des enceintes avant, centrale et arrière pour obtenir un son optimal. Vous pouvez régler les timbres de tous les champs sonores, y compris le Dolby surround.

- 1 Appuyez sur TONE ON / OFF pour que TONE ON apparaisse sur l'affichage.
- 2 Appuyez plusieurs fois sur DPC MODE jusqu'à ce que l'indicateur TONE s'allume.
- 3 Utilisez sur les touches de contrôle numérique ( ^ / v ) pour sélectionner BASS ou TREBLE.
- 4 Utilisez sur les touches de contrôle numérique ( < / > ) pour régler les timbres. Le niveau réglé pour les timbres est automatiquement mémorisé.

## Réglage des paramètres surround

Changez les paramètres surround selon les conditions d'écoute. Consultez le tableau de la page précédente pour savoir quels paramètres vous pouvez régler pour chaque champ sonore.

Pour régler les paramètres du champ sonore DOLBY SUR, voir "Pour mieux profiter du son surround Dolby Pro Logic" page 18.

- 1 Appuyez plusieurs fois sur DPC MODE jusqu'à ce que l'indicateur SUR s'allume.
- 2 Utilisez sur les touches de contrôle numérique ( ^ / v ) pour sélectionner un paramètre.
- 3 Utilisez sur les touches de contrôle numérique ( < / > ) pour régler le niveau du paramètre. Les paramètres réglés sont automatiquement mémorisés.

### Remarque

Si vous modifiez à nouveau un champ sonore, les réglages précédents sont remplacés par les nouveaux.

## Pour réinitialiser les champs sonores personnalisés aux réglages usine

- 1 Si l'ampli-tuner est sous tension, appuyez sur POWER pour le mettre hors tension.
- 2 Tenez enfoncée SOUND FIELD ON / OFF et appuyez sur POWER. "SURR CLEAR!" apparaît sur l'affichage et tous les champs sonores sont réinitialisés.

## Pour mieux profiter du son surround Dolby Pro Logic

Afin d'obtenir le meilleur effet surround Dolby Pro Logic possible, sélectionnez d'abord le mode de canal central en fonction des enceintes utilisées. Ensuite, réglez les paramètres du champ sonore PRO LOGIC.

Pour pouvoir effectuer les réglages suivants, vous avez besoin d'un système de deux enceintes supplémentaires et/ou d'une enceinte centrale.

STR-DE705/STR-DE605/STR-D650Z

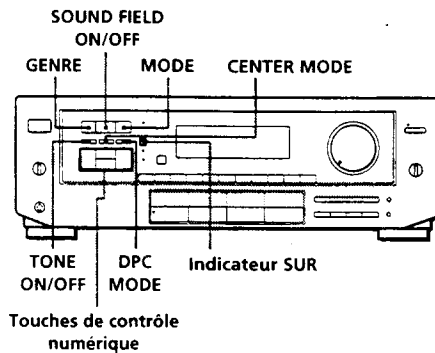

STR-D550Z

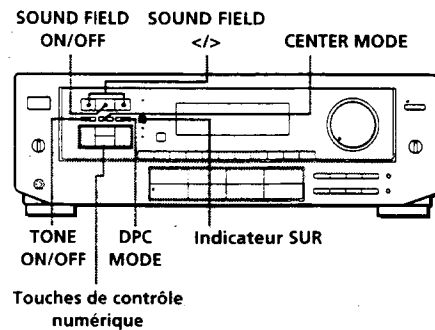

Télécommande (RM-P362/RM-U262)

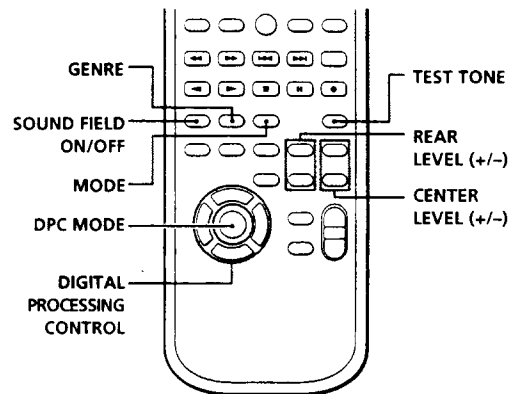

### Sélection du mode de canal central

Vous avez le choix entre quatre modes de canal central: PHANTOM, 3 CHANNEL LOGIC, NORMAL et WIDE. Chaque mode correspond à une configuration d'enceintes différente. Sélectionnez le mode le mieux adapté à la configuration de vos enceintes.

- 1 Appuyez sur SOUND FIELD ON / OFF pour activer les champs sonores.
- 2 Appuyez sur GENRE pour sélectionner le champ sonore PRO LOGIC.

Pour le STR-D550Z

Appuyez de façon répétée sur SOUND FIELD < ou > pour sélectionner le champ DOLBY SUR et passer à l'étape 3.

- 3 Appuyez plusieurs fois sur CENTER MODE jusqu'à ce que le mode de canal central souhaité apparaisse sur l'affichage. Sélectionnez le mode de canal central en fonction des indications du tableau suivant.

Si vous avez	Sélectionnez	Pour que
Des enceintes avant et arrière mais pas d'enceinte centrale	PHANTOM	Le son du canal central soit fourni par les enceintes avant.
Des enceintes avant et centrale mais pas d'enceintes arrière	3 CH LOGIC (Logic 3 canaux)	Le son du canal arrière soit fourni par les enceintes avant.
Des enceintes avant et arrière et une petite enceinte centrale	NORMAL	Le son des graves du canal central soit fourni par les enceintes avant (car une petite enceinte ne peut pas produire assez de graves).
Des enceintes avant et arrière et une enceinte centrale équivalente aux enceintes avant	WIDE	Le son surround Dolby Pro Logic soit "complet".

## Réglage du volume des enceintes

La tonalité d'essai permet de régler le volume de toutes les enceintes sur le même niveau. (Si toutes les enceintes ont la même puissance, il n'est pas nécessaire de régler le volume.)

Utilisez la télécommande pour régler le volume depuis votre position d'écoute.

- Appuyez sur la touche TEST TONE de la télécommande.  
La tonalité d'essai est fournie par chaque enceinte l'une après l'autre.
- Réglez les niveaux de volume de sorte que la tonalité d'essai de chaque enceinte soit perçue au même niveau depuis la position d'écoute:
  - Pour régler le volume entre les enceintes avant droite et avant gauche, utilisez la commande BALANCE à l'avant de l'ampli-tuner.
  - Pour régler le niveau de l'enceinte centrale, appuyez sur la touche CENTER LEVEL + ou - de la télécommande.
  - Pour régler le niveau des enceintes arrière, appuyez sur la touche REAR LEVEL + ou - de la télécommande.
- Appuyez sur la touche TEST TONE de la télécommande pour arrêter la tonalité d'essai.

 Vous pouvez régler le volume de toutes les enceintes en même temps

Utilisez la commande MASTER VOLUME.

## Réglage du temps de retard

Vous pouvez renforcer l'efficacité du son surround en retardant la sortie des enceintes arrière (temps de retard). Vous pouvez régler le temps de retard par intervalles de 5 ms dans une plage de 15 à 30 ms. Par exemple, si les enceintes arrière se trouvent dans une grande pièce ou loin de la position d'écoute, réglez un temps de retard plus court.

- Démarrez la lecture d'une source de programme enregistrée en Dolby surround.
- Appuyez sur DPC MODE jusqu'à ce que l'indicateur SUR s'allume.
- Utilisez les touches de contrôle numérique ( ^ / v ) pour sélectionner le temps de retard. Le temps de retard actuel apparaît sur l'affichage.
- Utilisez les touches de contrôle numérique ( < / > ) pour régler le temps de retard.

## Réglage des timbres

Vous pouvez régler les timbres de chaque enceinte.

Suivez les étapes du paragraphe "Réglage des timbres" à la page 17.

## Utilisation simultanée de plusieurs composants (Fonctionnement simultané)

Vous pouvez passer momentanément à un autre composant pendant que vous écoutez ou regardez un programme.

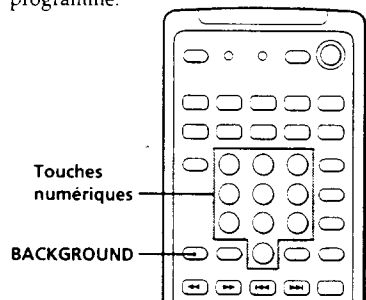

- 1 Tenez la touche BACKGROUND enfoncée.
- 2 Appuyez simultanément sur la touche numérique correspondant au composant que vous utilisez (voir le tableau ci-dessous) et sur l'une des touches suivantes:  
 VISUAL POWER, TV/VIDEO, CH PRESET +/-, ANT TV/VTR, D.SKIP, ►, ◀, ■, ◀◀/▶▶, ◀◀/▶▶, II, ●.

**Exemple:** Pour commencer un enregistrement sur la platine à cassette pendant que vous écoutez un CD  
 Tout en tenant la touche BACKGROUND enfoncée, appuyez simultanément sur 4 (ou 5) et sur ● + ►.

Les touches numériques sélectionnent les fonctions comme suit:

Touche numérique	Pour sélectionner
1	Le lecteur CD
2	La platine DAT
3	La platine MD
4	La platine à cassette A
5	La platine à cassette B
6	Le lecteur LD
7	Le magnétoscope (mode de télécommande VTR 1*)
8	Le magnétoscope (mode de télécommande VTR 2*)
9	Le magnétoscope (mode de télécommande VTR 3*)
0	Le téléviseur

\* Les magnétoscopes Sony utilisent les modes de télécommande VTR 1, 2 et 3 qui correspondent aux systèmes Beta, 8 mm et VHS.

## Changement des réglages usine des touches de fonction

Si les réglages usine des touches de fonction (page 10) ne correspondent pas aux composants que vous utilisez, vous pouvez les changer. Par exemple, si vous raccordez un lecteur LD Sony aux prises VIDEO 2, vous pouvez désigner la touche VIDEO 2 pour le contrôle du lecteur LD par la télécommande.

Toutefois, vous ne pouvez pas changer les réglages des touches TUNER et PHONO.

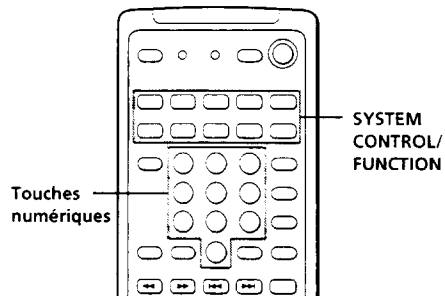

- 1 Tenez enfoncée la touche SYSTEM CONTROL/FUNCTION dont vous voulez changer la fonction (par exemple, VIDEO 2).
- 2 Appuyez sur la touche numérique correspondant au composant que vous voulez assigner à la touche SYSTEM CONTROL/FUNCTION (par exemple, 6 - lecteur LD).

Pour plus de détails sur les touches numériques, voir le tableau "Utilisation simultanée de plusieurs composants".

A présent, vous pouvez utiliser la touche VIDEO 2 pour contrôler votre lecteur LD Sony.

**Pour revenir aux réglages usine**  
 Répéter les démarches ci-dessus.



## Programmation de la télécommande (STR-DE705/STR-D650Z et STR-DE605 canadien uniquement)

La télécommande RM-362 fournie avec les ampli-tuner STR-DE705 et STR-D650Z peut piloter des appareils d'un autre fabricant que Sony, si vous programmez les signaux de contrôle de leurs télécommandes. Une fois que la télécommande a appris les signaux des autres appareils, vous pouvez les utiliser en tant que composants de la chaîne. De même, si vous avez des appareils Sony qui ne répondent pas aux signaux de la télécommande de l'ampli-tuner, utilisez la fonction de programmation. Cette télécommande peut "apprendre" uniquement les signaux d'une télécommande infrarouge. Avant la programmation, vérifiez que les deux télécommandes:

- se trouvent face à face (voir l'étape 3 ci-dessous).
- se trouvent à une distance de 5 cm l'une de l'autre.
- ne sont pas déplacées pendant la programmation.

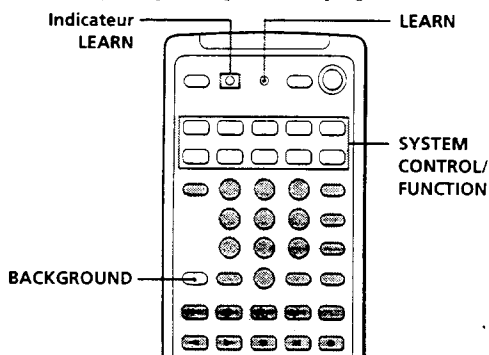

- 1 Appuyez sur la touche SYSTEM CONTROL/FUNCTION de l'appareil à programmer. Par exemple, si vous voulez programmer la télécommande d'un lecteur CD, appuyez sur CD.
- 2 Appuyez sur LEARN de sorte que l'indicateur LEARN s'allume.
- 3 Appuyez sur la touche de la télécommande de l'ampli-tuner qui doit "apprendre" le signal de l'autre télécommande. L'indicateur LEARN clignote lentement. Utilisez seulement les touches en gris indiquées ci-dessus (voir "Nomenclature de la télécommande" à la page 27 pour savoir quelles touches vous pouvez utiliser pour piloter chaque composant).

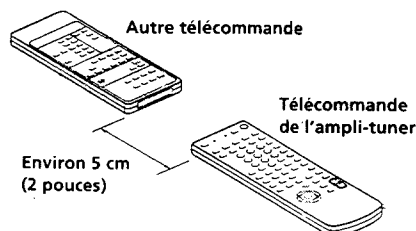

### Si l'indicateur LEARN clignote rapidement

Vous ne pouvez pas utiliser la touche que vous avez enclenchée.

- 4 Sur l'autre télécommande, sélectionnez la fonction que la télécommande de l'ampli-tuner doit "apprendre" et tenez enfoncée la touche correspondante jusqu'à ce que l'indicateur LEARN reste allumé.
- 5 Répétez les étapes 3 et 4 pour programmer d'autres touches. Chaque touche ne peut "apprendre" qu'un seul signal d'une autre télécommande.
- 6 Appuyez sur LEARN. Une fois que l'indicateur LEARN est éteint, vous pouvez piloter l'appareil avec les touches programmées.

### ⚡ Pour programmer un signal d'enregistrement

Tout en tenant la touche ● sur la télécommande de l'ampli-tuner enfoncée, appuyez sur la touche d'enregistrement de l'autre télécommande.

### ⚡ Si vous ne parvenez pas à programmer des signaux, vérifiez les points suivants:

- Si l'indicateur LEARN ne s'allume pas, les piles sont faibles. Remplacez-les.
- Si l'indicateur LEARN ne clignote pas et ne s'allume pas à l'étape 3 ou 4, il y a des interférences. Effacez le signal comme indiqué dans le paragraphe "Effacement d'un signal programmé" ci-dessous et recommencez la programmation depuis le début.
- Les deux télécommandes sont trop loin l'une de l'autre. Ne laissez pas plus de 5 cm entre les télécommandes.
- Effectuez les étapes 2 et 3 en moins d'une minute sinon la télécommande annule automatiquement le mode d'apprentissage. Dans ce cas, recommencez à partir de l'étape 2.
- Si la mémoire de la télécommande est pleine (vous pouvez programmer jusqu'à 60 signaux d'appareils Sony), vous pouvez programmer un nouveau signal mais il remplacera un signal déjà programmé.

### Remarques

- Vous ne pouvez pas mettre un appareil programmé sous tension en appuyant sur la touche SYSTEM CONTROL/FUNCTION. Vous devez utiliser l'interrupteur d'alimentation de l'appareil.
- N'essayez pas de programmer les signaux d'un climatiseur ou d'un autre appareil domestique.

### Effacement d'un signal programmé

Pour effacer des signaux programmés, effectuez les étapes suivantes. Les touches seront réinitialisées aux réglages usine.

- 1 Appuyez sur LEARN de sorte que l'indicateur LEARN s'allume.
- 2 Tout en tenant la touche BACKGROUND enfoncée, appuyez sur la touche dont le programme doit être effacé jusqu'à ce que l'indicateur LEARN s'éteigne.

## Guide de dépannage

Si vous rencontrez des difficultés lors de l'utilisation de l'ampli-tuner, consultez ce guide de dépannage pour essayer de résoudre le problème. Toutefois, si le problème persiste, consultez un revendeur Sony.

### Pas de son ou son extrêmement faible.

- ➔ Vérifiez si les enceintes et les composants sont correctement raccordés.
- ➔ Vérifiez si vous avez sélectionné le bon composant sur l'ampli-tuner.
- ➔ Vérifiez si les touches SPEAKERS sont correctement réglées.
- ➔ Appuyez sur MUTING de la télécommande si *MUTING* apparaît sur l'affichage.
- ➔ Le dispositif de protection de l'ampli-tuner s'est déclenché à cause d'un court-circuit. ("PROTECTOR" clignote.) Mettez l'ampli-tuner hors tension, éliminez la cause du court-circuit, puis remettez l'ampli-tuner sous tension.

### Les sons des canaux gauche et droit sont déséquilibrés ou inversés.

- ➔ Vérifiez si les enceintes et les composants sont correctement raccordés.
- ➔ Réglez la commande BALANCE.

### Bourdonnement ou parasites importants.

- ➔ Vérifiez si les enceintes et les composants sont correctement raccordés.
- ➔ Assurez-vous que les cordons de raccordement ne sont pas à proximité d'un transformateur ou moteur et qu'ils se trouvent à au moins 3 mètres d'un téléviseur ou d'une lampe fluorescente.
- ➔ Eloignez le téléviseur des composants audio.
- ➔ Vérifiez que vous avez raccordé un fil de terre à la borne de terre de l'antenne.
- ➔ Les fiches et les prises sont sales. Essuyez-les avec un chiffon légèrement imprégné d'alcool.

### Aucun son ne sort de l'enceinte centrale.

- ➔ Sélectionnez le champ sonore PRO LOGIC ou MOVIE (sauf film monophonique) (voir page 15).
- ➔ Sélectionnez le mode de canal central approprié (voir page 19).
- ➔ Réglez le volume des enceintes correctement (voir page 19).

### Impossible d'enregistrer.

- ➔ Vérifiez si les composants sont correctement raccordés.
- ➔ Sélectionnez l'appareil de source avec les touches de fonction.

### Pas de son ou son très faible en provenance des enceintes arrière.

- ➔ Activez le champ sonore.
- ➔ Sélectionnez le mode de canal central approprié (voir page 19).
- ➔ Réglez le volume des enceintes correctement (voir page 19).
- ➔ Vérifiez que le champ sonore est activé.

### Impossible d'accorder des stations de radio.

- ➔ Vérifiez que les antennes sont correctement raccordées. Réglez les antennes et raccordez une antenne extérieure si nécessaire.
- ➔ Le signal des stations est trop faible (lors de l'accord automatique). Utilisez l'accord direct.
- ➔ Vérifiez si l'intervalle d'accord est correctement réglé (lors de l'accord de stations AM avec l'accord automatique) (voir pages 11 et 23).
- ➔ Vous n'avez pas préréglé de stations ou elles ont été effacées (lors de l'accord de stations préréglées par balayage). Préréglez des stations (voir page 11).
- ➔ Vérifiez que l'affichage est réglé sur "NORMAL MODE" (quand vous utilisez l'accord automatique).

### Impossible d'obtenir l'effet surround.

- ➔ Activez le champ sonore.
- ➔ Vérifiez que le sélecteur SPEAKERS est réglé sur A+B quand vous utilisez deux systèmes d'enceintes avant.

### Pas d'image ou image de mauvaise qualité sur l'écran du téléviseur.

- ➔ Sélectionnez la fonction appropriée sur l'ampli-tuner.
- ➔ Réglez le téléviseur sur le mode d'entrée approprié (appuyez sur la touche TV / VIDEO de la télécommande dans le cas des téléviseurs Sony).
- ➔ Eloignez le téléviseur des composants audio.

### La télécommande ne fonctionne pas.

- ➔ Dirigez la télécommande vers le détecteur infrarouge  de l'ampli-tuner.
- ➔ Enlevez tout obstacle éventuel entre la télécommande et l'ampli-tuner.
- ➔ Si les piles de la télécommande sont faibles, remplacez-les par des neuves.
- ➔ Vérifiez que vous avez sélectionné la fonction appropriée sur la télécommande.
- ➔ Lorsque vous appuyez sur TV CONTROL, la télécommande est réglée pour piloter le téléviseur seulement. Dans ce cas, appuyez sur une des touches SYSTEM CONTROL / FUNCTION avant de faire fonctionner le récepteur (etc.).

## Spécifications

### Section amplificateur

#### Puissance de sortie

<b>Mode stéréo</b>	8 ohms à 20 Hz - 20 kHz, STR-DE705/STR-D650Z: 120 W + 120 W STR-DE605/STR-D550Z: 100W + 100 W	
--------------------	---	--

<b>Mode surround</b>	8 ohms à 1 kHz, DHT 0,8%	
----------------------	--------------------------	--

	<b>STR-DE705</b>	<b>STR-DE605</b>
	<b>STR-D650Z</b>	<b>STR-D550Z</b>

<b>Avant</b>	120 W/ca	100 W/ca
--------------	----------	----------

#### Centre (uniquement en modes DOLBY SUR et THEATER)

	120 W	100 W
--	-------	-------

<b>Arrière</b>	50 W/ca	50 W/ca
----------------	---------	---------

<b>Puissance de sortie dynamique</b>	STR-DE705/STR-D650Z: 160 W + 160 W, 8 ohms 225 W + 225 W, 4 ohms	
	STR-DE605/STR-D550Z: 155 W + 155 W, 8 ohms 220 W + 220 W, 4 ohms	

**Distorsion harmonique à la sortie nominale** Inférieure à 0,3%

<b>Réponse en fréquence</b>	PHONO: RIAA courbe d'égalisation ±0,5 dB	
	CD, TAPE, DAT/MD, VIDEO 1, 2: 10 Hz - 50 kHz $\pm 0,5$ dB	

#### Entrées

	Sensibilité	Impédance	S/B (réseau pondéré, niveau d'entrée)
<b>PHONO (MM)</b>	2,5 mV	50 kilohms (A, 2,5 mV)	75 dB**
<b>CD</b>	200 mV		
<b>TAPE, DAT/MD, VIDEO 1, 2, TV</b>	150 mV	50 kilohms (A, 150 mV)	82 dB**

\*\* '78 IHF

<b>Sorties</b>	REC OUT VIDEO 1, 2 (AUDIO) OUT: Tension 150 mV, Impédance 10 kilohms MIX OUT Tension: 2 V Impédance: 1 kilohm HEADPHONES: Accepte des casques de haute et basse impédance
<b>BASS BOOST</b>	+10 dB à 70 Hz
<b>TONE</b>	±8 dB à 100 Hz et 10 kHz

### Section tuner FM

<b>Plage d'accord</b>	87,5 - 108,0 MHz
<b>Bornes d'antenne</b>	75 ohms, asymétrique
<b>Sensibilité</b>	Mono: 18,3 dBf, 4,5 $\mu$ V Stéréo: 38,3 dBf, 45 $\mu$ V
<b>Sensibilité utilisable</b>	11,2 dBf, 2 $\mu$ V (IHF)
<b>S/B</b>	Mono: 76 dB Stéréo: 70 dB

<b>Distorsion harmonique à 1 kHz</b>	Mono: 0,3% Stéréo: 0,5%
--------------------------------------	----------------------------

<b>Séparation</b>	45 dB à 1 kHz
-------------------	---------------

<b>Réponse en fréquence</b>	30 Hz - 15 kHz $\pm 0,5$ dB
-----------------------------	-----------------------------

<b>Sélectivité</b>	60 dB à 400 kHz
--------------------	-----------------

### Section tuner AM

<b>Plage d'accord</b>	Avec l'intervalle de 10 kHz*: 530 - 1710 kHz Avec l'intervalle de 9 kHz: 531 - 1710 kHz
-----------------------	--

<b>Antenne</b>	Antenne cadre AM
----------------	------------------

<b>Sensibilité utilisable</b>	50 dB/m (à 1.000 kHz ou 999 kHz)
-------------------------------	----------------------------------

<b>S/B</b>	54 dB (à 50 mV/m)
------------	-------------------

<b>Distorsion harmonique</b>	0,5% (50 mV/m, 400 kHz)
------------------------------	-------------------------

<b>Sélectivité</b>	A 9 kHz: 35 dB A 10 kHz: 40 dB
--------------------	-----------------------------------

\* Vous pouvez régler l'intervalle d'accord AM sur 9 kHz. Accordez une station AM, puis mettez l'ampli-tuner hors tension. Tenez la touche PRESET TUNING + enfoncée et appuyez sur la touche POWER. Toutes les stations pré-réglées sont effacées quand vous changez l'intervalle d'accord. Pour réinitialiser l'intervalle à 10 kHz, répétez l'opération.

### Section vidéo

<b>Entrées</b>	VIDEO 1, 2, TV: 1 Vc-c 75 ohms
<b>Sorties</b>	VIDEO 1, 2, MONITOR: 1 Vc-c 75 ohms

### Généralités

<b>Système</b>	Section tuner: synthétiseur numérique PLL verrouillé au quartz Section préamplificateur: Egaliseur type NF à faible bruit Section amplificateur de puissance: Purement complémentaire SEPP
----------------	--

<b>Alimentation</b>	Modèle australien CA 240 V, 50 Hz Autres modèles CA 120 V, 60 Hz
---------------------	---

<b>Consommation électrique</b>	STR-DE705/STR-D650Z: Modèle pour les Etats-Unis: 230 W Modèle pour le Canada: 325 VA Modèle pour le Australien: 230 W STR-DE605/STR-D550Z: Modèle pour les Etats-Unis: 220 W Modèle pour le Canada: 320 VA
--------------------------------	--

<b>Prise secteur</b>	Modèle australien: 1 commutée, total 100 W Autres modèles: 2 commutées, total 120 W
----------------------	--

<b>Dimensions</b>	430 x 157 x 355 mm (17 x 6 1/4 x 14 pouces)
-------------------	--

<b>Poids (approx.)</b>	STR-DE705/STR-D650Z: 10,0 kg (22 li. 1 on.) STR-DE605/STR-D550Z: 9,7 kg (22 li. 7 on.)
------------------------	---

<b>Accessoires fournis</b>	Antenne fil FM (1) Antenne cadre AM (1) Télécommande (1) Piles de format AA (R6) (2) Câble audio/vidéo (1) (STR-DE705 pour les Etats-Unis et le Canada) Cordon de commande S (1) (STR-DE705 pour les Etats-Unis et le Canada)
----------------------------	---

La conception et les spécifications sont modifiables sans préavis.

## Glossaire

### Mode de canal central

Ce réglage des enceintes accentue l'effet surround Dolby Pro Logic. Pour obtenir le meilleur effet surround possible, choisissez un des quatre modes suivant selon la disposition des enceintes.

#### • Mode NORMAL

Choisissez le mode NORMAL si vous utilisez des enceintes avant et arrière avec une petite enceinte centrale. Etant donné qu'une petite enceinte ne peut pas reproduire suffisamment de graves, le son des graves du canal central est fourni par les enceintes avant.

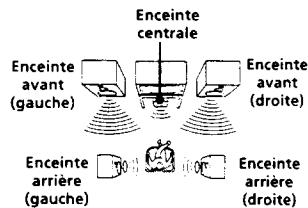

#### • Mode WIDE

Choisissez le mode WIDE si vous utilisez des enceintes avant et arrière avec une grande enceinte centrale. Le mode WIDE permet de profiter pleinement du son surround Dolby.

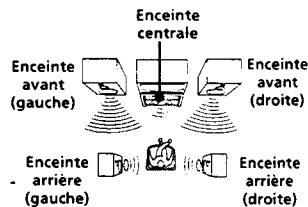

#### • Mode PHANTOM

Choisissez le mode PHANTOM si vous avez des enceintes avant et arrière mais pas d'enceinte centrale. Le son du canal central est fourni par les enceintes avant.

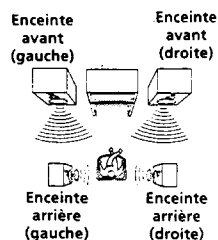

#### • Mode 3 CH LOGIC

Choisissez le mode 3 CH LOGIC si vous avez des enceintes avant et centrale mais pas d'enceintes arrière. Le son du canal arrière est fourni par les enceintes avant, ce qui permet de profiter un peu du son surround même sans enceintes arrière.

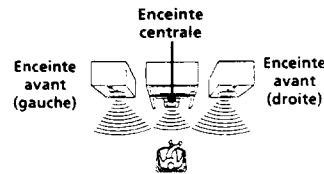

#### Temps de retard

C'est le temps qui s'écoule entre la sortie du son surround des enceintes avant et des enceintes arrière. En réglant le temps de retard des enceintes arrière, vous pouvez obtenir un effet de présence. Réglez un temps de retard plus long si les enceintes arrière se trouvent dans une petite pièce ou à proximité de la position d'écoute et réglez un temps de retard plus court si les enceintes arrière se trouvent dans une grande pièce ou loin de la position d'écoute.

#### Accord direct

Cette méthode permet d'entrer directement la fréquence de la station avec les touches numériques. Utilisez cette méthode quand vous connaissez la fréquence de la station.

#### Surround Dolby Pro Logic

C'est un système de décodage du son surround Dolby utilisé pour les programmes TV et les films. Comparé au système surround Dolby précédent, le nouveau système surround Dolby Pro Logic améliore l'image sonore grâce à l'utilisation de quatre canaux séparés: les effets sonores hors-écran (off-screen), les dialogues sur écran (on-screen), le panorama gauche-droite et la musique. Ces canaux manipulent le son afin d'accroître l'action en temps réel. Pour pouvoir profiter pleinement de l'effet Dolby Pro Logic, vous devez avoir au moins deux enceintes arrière et/ou une enceinte centrale. Vous devez également régler le mode de canal central approprié.

#### Surround Dolby

C'est un système de codage et de décodage du son surround Dolby pour usage grand public. Le système surround Dolby décode les canaux supplémentaires des pistes sonores codées en surround Dolby des films vidéo et des programmes TV pour produire des effets sonores et des échos qui donnent l'impression de se trouver au cœur de l'action.

L'ampli-tuner propose le surround Dolby comme champ sonore pré-réglé. Si vous avez des enceintes arrière ou centrale, nous vous conseillons de personnaliser le champ sonore surround Dolby en sélectionnant le mode de canal central approprié pour pouvoir profiter pleinement du son surround Dolby Pro Logic.

#### Niveau d'effet

C'est la combinaison du niveau des premières réflexions et de la réverbération. Vous pouvez régler ce niveau d'effet en 6 étapes. Le fait de sélectionner un niveau plus élevé rend la pièce plus "vivante", tandis qu'un niveau plus faible rend la pièce plus "neutre".

#### Page de mémoire

C'est une mémoire interne qui conserve les stations de radio pré-réglées. Cet ampli-tuner comprend 3 pages de mémoire (A, B et C). Vous pouvez mémoriser jusqu'à 10 stations FM ou AM sur chaque page de mémoire, soit 30 stations au total.

#### Paramètre

C'est une composante du son, comme les timbres ou le temps de retard, qui permet de créer l'image sonore. Vous pouvez personnaliser les champs sonores pré-réglés en réglant les paramètres selon les conditions d'écoute.

#### Station pré-réglée

C'est une station de radio mémorisée dans la mémoire de l'ampli-tuner. Une fois que vous avez pré-réglé une station, il n'est plus nécessaire de l'accorder. Chaque station a un numéro de pré-réglage, ce qui permet de les retrouver rapidement.

#### Télécommande programmable

C'est une télécommande qui peut "apprendre" les signaux de commande d'un autre appareil. Ceci permet de commander non seulement des appareils Sony mais également les appareils d'autres fabricants en programmant les signaux de commande de ces appareils.

#### Champ sonore

C'est le son produit par un ou des appareils de source dans un environnement donné, créé par les sons directs et réfléchis et l'acoustique de la pièce. L'ampli-tuner comprend 5 champs sonores pré-réglés (PRO LOGIC, MOVIE, MUSIC 1, MUSIC 2, SPORTS et GAME) pour pouvoir bénéficier facilement du son surround.

#### Index de station

C'est un nom attribué à des stations pré-réglées. Vous pouvez regrouper des stations pré-réglées en leur attribuant le même index.

#### Son surround

Le son surround comprend trois éléments: le son direct, le son immédiatement réfléchi (premières réflexions) et le son réverbéré (réverbération). Ces trois éléments sont affectés par l'acoustique de la pièce. La combinaison de ces trois éléments permet de recréer l'ambiance sonore d'une salle de concert.

#### • Types de son

Premières réflexions Réverbération

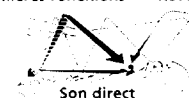

• Evolution du son des enceintes arrière

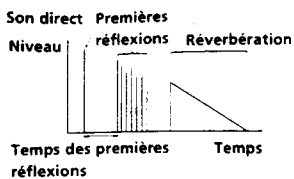

Tonalité d'essai

Ce signal émis par l'ampli-tuner permet de régler le volume des enceintes. La tonalité d'essai fonctionne comme suit:

• Dans un système avec une enceinte centrale (modes NORMAL/WIDE/3 CH LOGIC)

La tonalité sort par l'enceinte avant gauche, l'enceinte centrale, l'enceinte avant droite, puis les enceintes arrière.

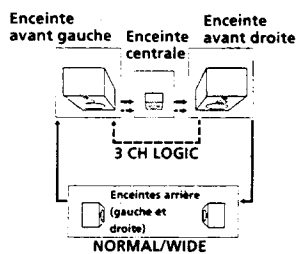

• Dans un système sans enceinte centrale (mode PHANTOM)

La tonalité d'essai sort par les enceintes avant et arrière alternativement.

Enceintes avant (gauche et droite)

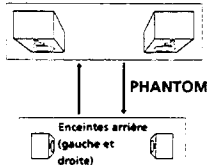

## Nomenclature du panneau arrière

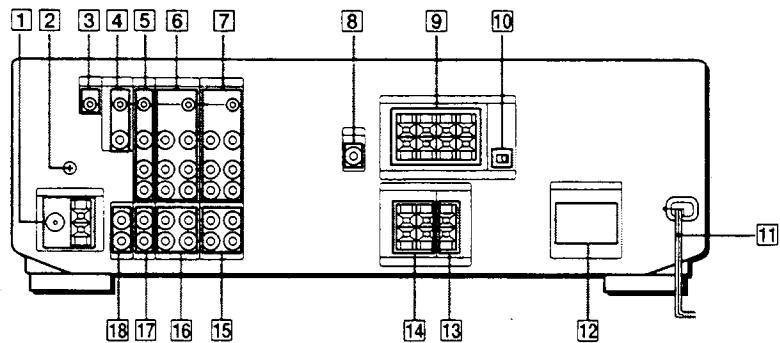

- |   |  |                               |
|---|--|-------------------------------|
| 1 ANTENNA (AM/FM)   | 8 MIX OUT (STR-DE705 et STR-DE605 seulement)   | 13 SURROUND SPEAKERS (CENTER) |
| 2 $\phi$ Borne de terre   | 9 FRONT SPEAKERS (A/B)   | 14 SURROUND SPEAKERS (REAR)   |
| 3 Prise S-LINK CTRL A1 (STR-DE705 pour les Etats-Unis et le Canada seulement) | 10 IMPEDANCE SELECTOR (STR-DE705 et STR-D650Z seulement)   | 15 TAPE MONITOR               |
| 4 MONITOR   | 11 Cordon d'alimentation secteur   | 16 DAT / MD                   |
| 5 TV / DBS  | 12 SWITCHED AC OUTLET (La forme et la position des prises varient en fonction du pays où l'appareil est commercialisé) | 17 CD                         |
| 6 VIDEO 2   |  | 18 PHONO                      |
| 7 VIDEO 1   |  |                               |

## Nomenclature de la télécommande

Commandes qui ne sont pas expliquées auparavant et dont les noms ne correspondent pas à ceux des commandes de l'ampli-tuner.

Commande	Contrôle	Fonction
0-9	L'ampli-tuner	Sélection des numéros de préréglage.
	Le lecteur CD / platine MD / lecteur LD	Sélection des numéros de plage. 0 sert pour 10.
	Le téléviseur / magnétoscope	Sélection des numéros de chaîne.
CH / PRESET +/-	L'ampli-tuner	Balayage et sélection des stations préréglées.
	Le téléviseur / magnétoscope	Sélection de chaînes préréglées.
INDEX	Ampli-tuner	Sélection des noms d'index de station pour l'accord d'index.
D. SKIP	Le lecteur CD	Saut de disques (lecteur CD avec changeur multi-disques uniquement).
◀▶	Le lecteur CD	Recherche de plages (avant ou arrière).
	La platine à cassette / platine MD / magnétoscope / lecteur LD	Recherche rapide avant ou arrière.
◀▶▶	Le lecteur CD / platine MD / lecteur LD	Saut de plages.
	Le lecteur CD / platine à cassette / platine MD / lecteur LD / magnétoscope	Pause de lecture ou d'enregistrement. (Egalement pour démarrer l'enregistrement sur les composants en attente d'enregistrement.)
▶	Le lecteur CD / platine à cassette / platine MD / lecteur LD / magnétoscope	Commencement de la lecture.
■	Le lecteur CD / platine à cassette / platine MD / lecteur LD / magnétoscope	Arrêt de la lecture.
◀	La platine à cassette	Commencement de la lecture sur la face arrière.
●	La platine à cassette	Réglage des platines à cassette en mode d'attente d'enregistrement.
● + ▶	La platine à cassette / platine MD / magnétoscope	Commencement de l'enregistrement quand elle est enclenchée simultanément avec la touche ▶ (ou ◀ sur la platine à cassette).

Commande	Contrôle	Fonction
RMS DIRECTION	La platine à cassette	Sélection du sens de défilement (platines à cassette équipées de la fonction RMS* uniquement).
RMS CLEAR	La platine à cassette	Annulation du programme RMS* (platines à cassette équipées de la fonction RMS uniquement).
RMS DIRECTION ◀▶	La platine à cassette	Programmation de plages (platines à cassette équipées de la fonction RMS* uniquement).
ENTER	Le téléviseur / magnétoscope	Changement de chaînes avec les touches 0-9.
TV / VIDEO	Le téléviseur / magnétoscope	Sélection du signal d'entrée: entrée TV ou entrée vidéo.
VISUAL POWER	Le téléviseur / magnétoscope / lecteur LD	Mise sous ou hors tension.
TV CONTROL ON	Le téléviseur	Mise sous tension du téléviseur, réglage de l'entrée sur "TV" et réglage de la télécommande pour le contrôle du téléviseur.
- / -	Le téléviseur	Sélection du mode d'entrée du numéro de chaîne, soit un ou deux chiffres. (en Europe uniquement)
SUB CH +/-	Le téléviseur	Sélection des chaînes préréglées pour l'image incrustée.**
POSITION	Le téléviseur	Changement de position de l'image incrustée.**
SWAP	Le téléviseur	Inversion de la petite et de la grande image.**
P IN P	Le téléviseur	Activation de la fonction image dans l'image.**
JUMP	Le téléviseur	Alternance entre la chaîne actuelle et la chaîne précédente.
ANT TV / VTR	Le magnétoscope	Sélection du signal de sortie de la borne d'antenne: signal du téléviseur ou du magnétoscope.
MASTER VOL +/-	TV	Normalement, réglage du volume général du récepteur. Si TV CONTROL a été enclenchée, réglage du volume du téléviseur.
MUTING	TV	Normalement, coupure du son du récepteur. Si TV CONTROL a été enclenchée, coupure du son du téléviseur.
SLOPE	-	Non utilisable
BAND	-	Non utilisable

\* RMS: Random Music Sensor (Détecteur aléatoire de musique)

\*\* Uniquement pour les téléviseurs Sony équipés de la fonction image dans l'image

**A**

- Accord automatique 11
- Accord direct 10, 24
- Accord d'index 12
- Accord de stations préréglé 12
- Accord *Voir* réception radio

**B**

- Balayage
  - des stations de radio 11
  - des stations préréglées 12
  - des stations indexées 12

**C**

- Champs sonores
  - Champs sonores préréglés 15
  - Paramètres réglables 16
  - Personnalisation 17
- Connexions *Voir*
- Raccordements
- Copie *Voir* enregistrement

**D**

- Déballage 4
- Détecteur aléatoire de musique. *Voir* RMS

**E, F**

- Enceintes
  - Impédance 7
  - Positionnement 6
  - Raccordement 6, 7
  - Sélection de système d'enceinte 7
- Enregistrement
  - sur une cassette 13
  - sur une cassette vidéo 14

**G, H**

- Guide de dépannage 22
- Guide de référence rapide 30

**I, J, K, L**

- Index de station 12
- Indexation
  - des stations préréglées 12
  - des sources de programme 13

**M**

- Mémorisation des stations *Voir* préréglage
- Mode de canal central 18, 19, 24
  - Mode NORMAL 19, 24
  - Mode PHANTOM 19, 24
  - Mode 3 CH LOGIC 19, 24
  - Mode WIDE 19, 24
- Montage *Voir* Enregistrement

**N, O**

- Niveau d'effet 16, 24

**P, Q**

- Page de mémoire 24
- Panneau arrière 5, 6, 7, 8, 26
- Paramètre 16, 17, 18, 24
- Personnalisation
  - Télécommande 20, 21
  - Champ sonore 16, 17
- Pour regarder des programmes vidéo 9

**Préréglage**

- Numéro de préréglage 11
- Stations préréglées 11
- Processeur de signal numérique. *Voir* DSP
- Programmation de la télécommande 21
- Effacement du signal 21

**R**

- Raccordement d'un téléviseur/magnétoscope 8
- Raccordement de composants audio 5, 6
- Raccordement d'antennes 5
- Raccordements
  - Antennes 5
  - Aperçu 4
  - Composants audio 5, 6
  - Cordon d'alimentation secteur 8
  - Enceintes 6, 7
  - Téléviseur/magnétoscope 7, 8
- Réception
  - avec l'accord direct 10
  - des stations préréglées 12
  - par balayage des stations indexés 12
- Réglage
  - des paramètres surround 17
  - des timbres 17
  - du temps de retard 19
  - du volume 9
  - du volume des enceintes 19
- RMS 27

**S**

- Sélection d'une source de programme avec la télécommande 9, 10
- Son surround 15, 16, 24
- Son surround Dolby 18, 24
  - Mode de canal central 18, 19, 24
- Son surround Dolby Pro Logic 24
  - Pour mieux profiter du son surround Dolby Pro Logic 18
- Source de programme
  - Indexation 13
  - Sélection 9
- Stations préréglées 24

**T**

- Temps de retard 17, 24
- Tonalité d'essai 19, 25
- Télécommande 9, 14, 18, 20, 21, 27
  - Changement des réglages 20
  - Contrôle d'un appareil d'une autre marque 21
  - Contrôle d'un appareil Sony 9, 20
  - Utilisation simultanée de plusieurs composants 20
  - Programmation 21

**U, V, W, X, Y, Z**

- Utilisation simultanée de plusieurs composants 20

**Nomenclature**

**Touches**

- ANT TV/VTR/D. SKIP 27
- BACKGROUND 20
- BASS BOOST 9
- CD 9, 10
- CENTER LEVEL 19
- CENTER MODE 18
- CH/PRESET 27
- DAT/MD 9, 10
- DIGITAL PROCESSING CONTROLS 12, 17, 18
- DIRECT 10
- DISPLAY 12, 13
- DPC MODE 12, 17, 18
- tone ON/OFF 17
- FM MODE 11
- GENRE 15, 19
- LD 10
- LEARN 20
- MASTER VOL 27
- MEMORY 12
- MODE 15, 18
- MUTING 9
- PHONO 9, 10
- PRESET TUNING 13
- REAR LEVEL 19
- RMS CLEAR 27
- ◀/▶ RMS DIRECTION 27
- RMS/START/ENTER 27
- SHIFT 12
- SHIFT />10 27
- SLEEP 14
- SOUND FIELD ON/OFF 15, 18
- SYSTEM CONTROL/FUNCTION 10, 20
- SYSTEM OFF 10
- TAPE MONITOR 9, 14
- TEST TONE 19, 25
- TUNER 10, 11, 12
- TUNING/INDEX SELECT 13
- TV/DBS 9, 10
- TV CONTROL ON 10
- TV/VIDEO 10, 27
- VIDEO 1 9, 10
- VIDEO 2 9, 10
- VISUAL POWER 27
- </>/^/√ 12, 17, 19
- ◀/▶ 27
- ◀◀/▶▶ 27
- 27
- 27
- Numériques 10, 11, 20

**Interrupteurs et sélecteurs**

- POWER 9
- SPEAKERS 7



**Commandes**

BALANCE 9  
MASTER VOLUME 9, 19

**Prises**

PHONES 9

**Indicateurs**

DPC 12, 13, 17, 19  
LEARN 21  
TAPE MONITOR 13

**Autres**

■ 4

## Réception radio

(accord direct)

Exemple: Réception de la fréquence FM 102,50 MHz

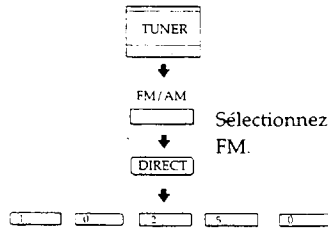

Affichage

FM 102.50MHz

## Réception des stations préréglées

Exemple: Réception de la station préréglée sur le numéro A7

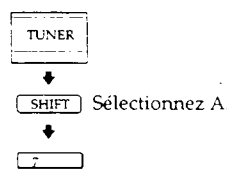

## Balayage des stations préréglées

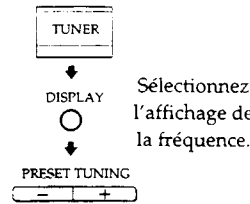

## Balayage des stations de radio

(accord automatique)

Exemple: Balayage des stations FM

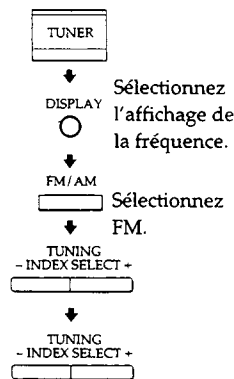

(Pour continuer le balayage.)

## Sélection d'un composant

Exemple 1: Lecture d'un CD

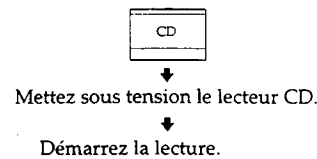

Exemple 2: Pour regarder une cassette vidéo

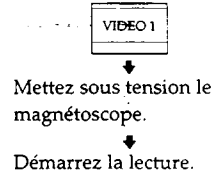

## Utilisation des champs sonores préréglés

Exemple: Pour regarder un film codé en Dolby surround avec un lecteur de disque laser raccordé à VIDEO 2

STR-DE705/STR-DE650/STR-D650Z

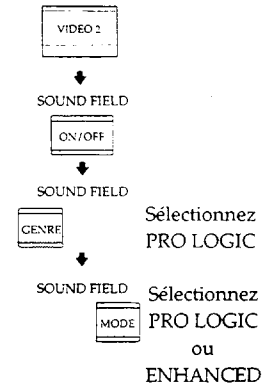

Mettez sous tension le lecteur LD.

Démarrez la lecture.

STR-D550Z

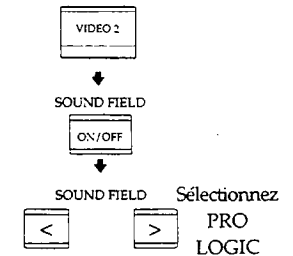

Mettez sous tension le lecteur LD.

Démarrez la lecture.

## Free Manuals Download Website

<http://myh66.com>

<http://usermanuals.us>

<http://www.somanuals.com>

<http://www.4manuals.cc>

<http://www.manual-lib.com>

<http://www.404manual.com>

<http://www.luxmanual.com>

<http://aubethermostatmanual.com>

Golf course search by state

<http://golfingnear.com>

Email search by domain

<http://emailbydomain.com>

Auto manuals search

<http://auto.somanuals.com>

TV manuals search

<http://tv.somanuals.com>