

FM/MW/LW Cassette Car Stereo

Operating Instructions _____ **EN**

Manual de instrucciones _____ **ES**

Bruksanvisning _____ **S**

Manual de instruções _____ **P**

For installation and connections, see the supplied Installation/Connections manual.

Con respecto a la instalación y las conexiones, consulte el manual de instalación/conexiones suministrado.

Vi hänvisar till det medföljande häftet angående montering/anslutningar.

Para a instalação e as ligações, consulte o manual de instalação/ligações fornecido.

***XR-C6100R
XR-C5100R***

Welcome!

Thank you for purchasing the Sony Cassette Car Stereo. This unit lets you enjoy a variety of features by using a rotary commander.

In addition to the tape playback and the radio operation you can expand your system by connecting optional CD/MD unit*.

** You can connect to an CD changer, MD changer, or an CD player, MD player.*

Table of contents

This Unit Only

Getting Started

Resetting the unit	4
Detaching the front panel	4
Preparing the rotary commander	4
Setting the clock	5

Cassette Player

Listening to a tape	5
Playing a tape in various modes	6

Radio

Memorizing stations automatically	
— Best Tuning Memory (BTM)	7
Memorizing only the desired stations	7
Receiving the memorized stations	7

RDS

Overview of the RDS function	8
Displaying the station name	8
Re-tuning the same programme automatically	
— Alternative Frequencies (AF)	9
Listening to traffic announcements	9
Presetting the RDS stations with AF and TA data	10
Locating a station by programme type	11
Setting the clock automatically	11

Other Functions

Using the rotary commander	12
Adjusting the sound characteristics	13
Attenuating the sound	13
Changing the sound and beep tone	13

With Optional Equipment

CD/MD Unit

Playing a CD/MD	14
Scanning the tracks	
— Intro scan	15
Playing tracks repeatedly	
— Repeat play	15
Playing tracks in random order	
— Shuffle play	15
Labeling a CD (XR-C6100R only)	
— Disc Memo (CD unit with custom file function)	16
Selecting the specific tracks for playback (XR-C6100R only)	
— Bank (CD unit with custom file function)	16

Additional Information

Precautions	17
Maintenance	18
Dismounting the unit	19
Location of controls	20
Specifications	21
Troubleshooting guide	22
Index	24

Getting Started

Resetting the unit

Before operating the unit for the first time or after replacing the car battery, you must reset the unit.

Press the reset button with a pointed object, such as a ball-point pen.

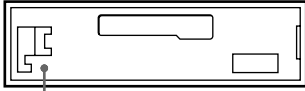

Reset button

Note

Pressing the reset button will erase all the memorized programme and memory functions.

Attaching the front panel

Attach part **(A)** of the front panel to part **(B)** of the unit as illustrated and push until it clicks.

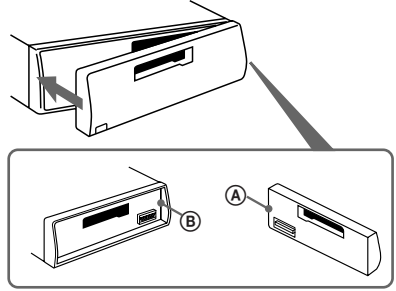

Notes

- Make sure the front panel is right side up when attaching it to the unit as it cannot be attached upside down.
- Do not press the front panel too hard when attaching it to the unit. It can easily be attached by pressing it lightly against the unit.
- When you carry the front panel with you, keep it in the supplied case.
- Do not press hard or put excessive pressure on the display windows of the front panel.
- Do not expose the front panel to direct sunlight, heat sources such as hot air ducts or leave it in a humid place. Never leave it on the dashboard etc. of a car parked in direct sunlight where there may be a considerable rise in temperature inside the car.

Detaching the front panel

The front panel of this unit can be detached to prevent the unit from being stolen.

- 1 Press **(OFF)**.
- 2 Press **(RELEASE)** to detach the front panel then gently pull it out.

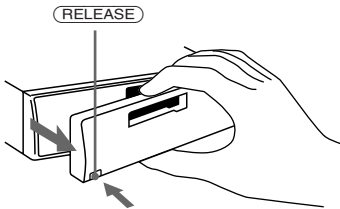

Notes

- Be sure not to drop the panel when detaching it from the unit.
- If you press **(RELEASE)** to detach the panel while the unit is still turned on, the power will automatically turn off to protect the speakers from being damaged.

Caution alarm

If you turn the ignition key to the OFF position without removing the front panel, the caution alarm will beep for a few seconds (only when the POWER SELECT switch is set to the **(A)** position).

If you connect an optional power amplifier to the LINE OUT, and do not use the built-in amplifier, the beep tone will be disabled.

Preparing the rotary commander

When you mount the rotary commander, attach the appropriate label, as in the illustration below.

XR-C6100R:

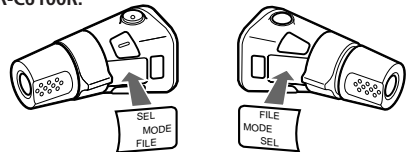

XR-C5100R:

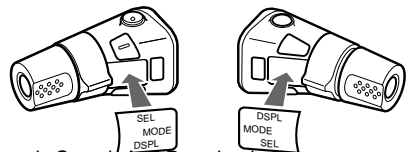

Setting the clock

The clock has a 24-hour digital indication.
For example, setting it to 10:08

1 Press **OFF** or **DSPL** during operation.

2 Press **DSPL** for two seconds.



The hour digit blinks.

1 Set the hour digits.



to go forward

to go backward



2 Press **SEL** momentarily.



The minute digit blinks.

3 Set the minute digits.



to go forward

to go backward



3 Press **DSPL** momentarily.

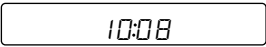

The clock activates.

Note

If the **POWER SELECT** switch on the top of the unit is set to the **B** position, the clock cannot be set unless the power is turned on. Set the clock after you have turned on the radio.

Cassette Player

Listening to a tape

Insert a cassette.

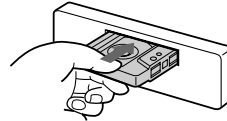

Playback will start automatically.

If a cassette is already inserted, press **SOURCE** repeatedly until "PLAY" is displayed.

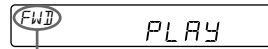

The side facing up is being played.

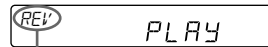

The side facing down is being played.

Tip

To change the tape transport direction, press **MODE** (**◀▶**) during tape playback.

To	Press
Stop playback	OFF
Eject the cassette	▲

Fast-winding the tape

During playback, press either side of **SEEK/AMS** more than two second.



Fast-forward

Rewind

To start playback during fast-forwarding or rewinding, press **MODE** (**◀▶**).

Locating the beginning of a track — Automatic Music Sensor (AMS)

You can skip up to nine tracks at one time.

During playback, press either side of **(SEEK/AMS)** momentarily.



To locate the succeeding tracks

To locate the preceding tracks

Note

The AMS function may not work when :

- the blanks between tracks are shorter than 4 seconds
- there is noise between tracks
- there are long sections of low volume or quiet sections.

Changing the displayed items

Each time you press **(DSPL)** during tape playback, the displayed item changes as follows:



* While the AF/TA function activated.

EN

Playing a tape in various modes

Searching for the desired track

— Intro scan

Press **(1)** during playback.

“INTRO” appears on the display.

The first 10 seconds of all the tracks are played.

When you find the desired track, press again.
The unit returns to the normal playback mode.

Playing tracks repeatedly

— Repeat play

Press **(2)** during playback.

“REP” appears on the display.

When the current played track is over, it will be played again from the beginning.

To cancel this function, press **(2)** again.

Switching to the radio while fast-winding a tape

— Automatic Tuner Activation (ATA)

Press **(5)** during playback.

“ATA” appears on the display.

When fast-forwarding or rewinding with **(SEEK/AMS)** for two seconds, the tuner will turn on automatically.

To cancel this function, press **(5)** again.

Skipping blanks during tape playback — Blank skip

Press **(6)** during playback.

“BL SKIP” appears on the display.

Blanks longer than eight seconds will automatically be skipped during tape playback.

To cancel this function, press **(6)** again.

Playing a tape recorded in the Dolby B NR system (XR-C6100R only)

Press the **(3)** when you want to listen to a tape recorded in the Dolby* B NR system.

“DD” appears on the display.

To cancel this function, press **(3)** again.

* Dolby noise reduction manufactured under license from Dolby Laboratories Licensing Corporation.
“DOLBY” and the double-D symbol DD are trademarks of Dolby Laboratories Licensing Corporation.

Playing a CrO₂ or metal tape

Press **(4)** when you want to listen to a CrO₂ (TYPE II) or metal (TYPE IV) tape.

“MTL” appears on the display.

To cancel this function, press **(4)** again.

Memorizing stations automatically

— Best Tuning Memory (BTM)

This function selects from the currently received band the stations with the strongest signals and memorizes them in order of their frequency.

PREVENTING ACCIDENTS!

When tuning in while driving, use the automatic tuning or memory preset search function instead of manual tuning.

1 Press **(SOURCE)** repeatedly to select the tuner.

Each time you press **(SOURCE)**, the source changes as follows:



2 Press **(MODE)** repeatedly to select the band.

Each time you press **(MODE)**, the band changes as follows:



3 Press **(SENS/BTM)** for two seconds.

Notes

- The unit will not store stations with weak signals on the preset number buttons. If there are only a few stations received, some preset number buttons will remain empty.
- When a preset number indicated on the display, the unit starts storing station from the one currently display.

Memorizing only the desired stations

Up to 6 stations on each band (FM1, FM2, FM3, MW and LW) can be stored on the preset number buttons in the order of your choice. Therefore, 18 FM stations can be memorized. If you try to store another station on the same preset number button, the most recent stored station will be erased.

1 Press **(SOURCE)** repeatedly to select the tuner.

2 Press **(MODE)** repeatedly to select the band.

3 Press **(SEEK/AMS)** to search for the station you wish to store on a preset number button.

4 Press the desired preset number button (1 to 6) for two seconds.

The number of the selected preset number button appears on the display.

Receiving the memorized stations

1 Press **(SOURCE)** repeatedly to select the tuner.

2 Press **(MODE)** repeatedly to select the band.

3 Press the preset number button momentarily (1 to 6) on which the desired station is stored.

Tip

Press either side of **(PRESET/DISC)** to receive in order the stations stored in the memory (Preset Search Function).

If FM stereo reception is poor

— Monaural mode

Press **(SENS/BTM)** momentarily until "MONO" lights up on the display.

The sound will improve, but it will become monaural. (The "ST" indication will disappear.)

Changing the displayed items

Each time you press **(DSPL)**, the display changes between the frequency and the clock.

If you cannot tune in a preset station

Press either side of **(SEEK/AMS)** momentarily to search for the station (automatic tuning).

Scanning stops when a station is received. Press either side of the button repeatedly until the desired station is received.

Note

If the automatic tuning stops too frequently, press **(SENS/BTM)** momentarily until "LCL" light up on the display (local seek mode). Only the stations with relatively strong signals are tuned in.

Tip

If you know the frequency, press and hold either side of **(SEEK/AMS)** until the desired station is received (manual tuning).

RDS

Overview of the RDS function

Radio Data System (RDS) is a broadcasting service that allows FM stations to send additional digital information along with the regular radio programme signal. Your car stereo offers you a variety of services. Here are just a few: Re-tuning the same programme automatically, Listening to traffic announcements and Locating a station by programme type.

Notes

- Depending on the country or region, not all of the RDS functions are available.
- RDS may not work properly if the signal strength is weak or if the station you are tuned in is not transmitting RDS data.

Displaying the station name

The name of the station currently received lights up on the display.

Select an FM station.

When you tune in an FM station that transmits RDS data, the station name lights up on the display.

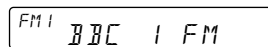

Note

The "*" indication means that an RDS station is being received.

Changing the displayed items

Each time you press **(DSPL)**, the displayed items change as follows:

→ Frequency → Time → Station name →

Note

"NO NAME" lights up if the station received does not transmit RDS data.

Re-tuning the same programme automatically

— Alternative Frequencies (AF)

The Alternative Frequencies (AF) function automatically selects and re-tunes the station with the strongest signal in a network. By using this function, you can continuously listen to the same programme during a long-distance drive without having to re-tune the station manually.

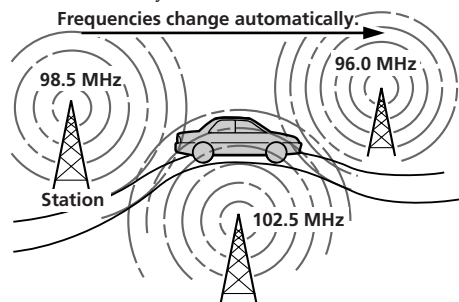

1 Select an FM station.

2 Press **(AF/TA)** until “AF” lights up on the display.

The unit starts searching for an alternative station with a stronger signal in the same network.

Note

When there is no alternative station in the area, and you don't need to search for an alternative station, turn the AF function off by pressing **(AF/TA)** until “AF” disappears.

Changing the displayed items

Each time you press **(AF/TA)**, the displayed items change as follows:



* Select this to turn on both AF and TA functions.

Notes

- “NO AF” and the station name flashes alternately, if the unit cannot find an alternative station in the network.
- If the station name starts flashing after selecting a station with the AF function on, this indicates that no alternative frequency is available. Press **(SEEK/AMS)** while the station name is flashing (within eight seconds). The unit starts searching for another frequency with the same PI (Programme Identification) data (“PI seek” appears and no sound is heard). If the unit cannot find another frequency, “NO PI” appears, and the unit returns to the originally selected frequency.

Listening to a regional programme

The “REG” (regional) function of this unit lets you stay tuned to a regional programme without being switched to another regional station. (Note that you must turn the AF function on.) The unit is factory preset to “REG” but if you want to turn off the function, do the following.

Press **(AF/TA)** for more than two seconds until “REG” disappears.

Note that turning the “REG” function off might cause the unit to switch to another regional station within the same network.

Note

This function does not work in the United Kingdom and in some other areas.

Local link function (United Kingdom only)

The Local Link function lets you select other local stations in the area, even though they are not stored in your presets.

1 Press a preset number button that has stored a local station.

2 Within five seconds, press again the preset number button of the local station.

3 Repeat this procedure until the desired local station is received.

Listening to traffic announcements

The Traffic Announcement (TA) and Traffic Programme (TP) data let you automatically tune in an FM station that is broadcasting traffic announcements even though you are listening to other programme sources.

Press **(AF/TA)** until “TA” or “AF TA” lights up on the display.

The unit starts searching for traffic information stations. “TP” lights up on the display when the unit finds a station broadcasting traffic announcements. When the traffic announcement starts, “TA” flashes, then flashing stops when the traffic announcement is over.

continue to next page →

Tip

When the traffic announcement starts while you are listening to another programme source, the unit automatically switches to the announcement and goes back to the original source when the announcement is over.

Notes

- “NO TP” flashes for five seconds if the received station doesn’t broadcast traffic announcements. Then, the unit starts searching for a station that does broadcast traffic announcements.
- When the “EON” indication appears with “TP” on the display, the current station makes use of broadcast traffic announcements of other stations in the same network.

To cancel the current traffic announcement

Press **(AF/TA)** momentarily.

To cancel all traffic announcements, turn off the function by pressing **(AF/TA)** until “AF” disappears.

Presetting the volume of traffic announcements

You can preset the volume level of the traffic announcements beforehand, so you will not miss the announcement. When a traffic announcement starts, the volume will be automatically adjusted to the preset level.

- 1 Select the desired volume level.
- 2 Press **(3)** while holding down **(SEL)**. “TA VOL” appears and the setting is stored.

Receiving emergency announcements

If an emergency announcement comes in while you are listening to the radio, the programme will be automatically switched to the announcement. If you are listening to a source other than the radio, the emergency announcements will only be heard if you set AF or TA to on. The unit will then automatically switch to these announcements no matter what you are listening to at the time.

Presetting the RDS stations with AF and TA data

When you preset the RDS stations, the unit stores each station’s data as well as its frequency, so you don’t have to turn on the AF or TA function every time you tune in the preset station. You can select different setting (AF, TA, or both) for individual preset stations, or the same setting for all preset stations.

Presetting the same setting for all preset stations

- 1 Select an FM band.
- 2 Press **(AF/TA)** repeatedly and select either “AF”, “TA” or “AF TA” (for both AF and TA functions).
Note that turning the “AF TA” function off stores RDS stations as well as non-RDS FM stations.

- 3 Press **(SENS/BTM)** for two seconds.

Presetting different settings for each preset station

- 1 Select an FM band, and tune in the desired station.
- 2 Press **(AF/TA)** repeatedly and select either “AF”, “TA” or “AF TA” (for both AF and TA functions).
- 3 Press the desired preset number button for two seconds until “MEM” appears. Repeat from step 1 for presetting other stations.

Tip

If you want to change the preset AF and/or TA setting after you tuned in the preset station, you can do so by turning on/off the AF or TA function.

Locating a station by programme type

You can locate the station you want by selecting one of the programme types shown below.

Note

If the countries or regions where EON data is not transmitted, you can use this function only for the stations you have tuned in once.

Programme types	Display
News	NEWS
Current Affairs	AFFAIRS
Information	INFO
Sports	SPORT
Education	EDUCATE
Drama	DRAMA
Culture	CULTURE
Science	SCIENCE
Varied	VARIED
Popular Music	POP M
Rock Music	ROCK M
Middle of the Road Music	M.O.R. M
Light Classical	LIGHT M
Classical	CLASSICS
Other Music Type	OTHER M
Weather	WEATHER
Finance	FINANCE
Children's programmes	CHILDREN
Social Affairs	SOCIAL A
Religion	RELIGION
Phone In	PHONE IN
Travel	TRAVEL
Leisure	LEISURE
Jazz Music	JAZZ
Country Music	COUNTRY
National Music	NATION M
Oldies Music	OLDIES
Folk Music	FOLK M
Documentary	DOCUMENT
Not specified	NONE

Note

You can not use this function in some countries where no PTY (Programme Type selection) data is available.

- 1 Press **(PTY)** during FM reception until "PTY" lights up on the display.

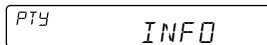

The display shows "PTY" on the left and "INFO" on the right.

The current programme type name appears if the station is transmitting the PTY data. "-----" appears if the received station is not an RDS station or if the RDS data has not been received.

- 2 Press **(PTY)** repeatedly until the desired programme type appears.

The programme types appear in the order as shown in the above table. Note that you cannot select "NONE" (Not specified) for searching.

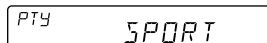

The display shows "PTY" on the left and "SPORT" on the right.

- 3 Press either side of **(SEEK/AMS)**.

The unit starts searching for a station broadcasting the selected programme type. When the unit finds the programme, the programme type appears again for five seconds.

"NO" and the programme type appear alternately for five seconds if the unit cannot find the programme type and it returns to the previous station.

EN
RDS

Setting the clock automatically

By receiving CT (Clock Time) data, the clock of this unit can be set automatically.

During FM reception, press **(2)** while pressing **(SEL)**.

"CT" will be displayed, and the clock will be set.

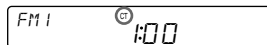

The display shows "FM1" on the left and "CT 1:00" on the right.

To cancel the CT function

Repeat the above procedure.

Notes

- The CT function may not work even though an RDS station is being received.
- The time set by the CT function may not be exact.

Other Functions

Using the rotary commander

The rotary commander works by pressing buttons and/or rotating controls. You can control the optional CD/MD unit by the rotary commander.

By pressing buttons (the SOURCE and the MODE buttons)

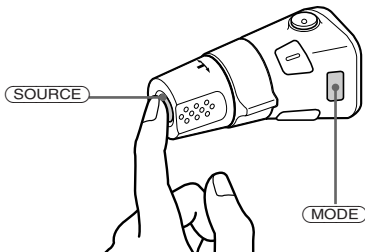

Every time you press **(SOURCE)**, the source changes as follows:

TAPE → TUNER → CD → MD

Pressing **(MODE)** changes the operation in the following ways:

- the tape transport.
- the band, FM1 → FM2 → FM3 → MW → LW.
- the CD/MD unit.

Tip

You can turn on this unit by pressing **(SOURCE)** on the rotary commander.

By rotating the control (the SEEK/AMS control)

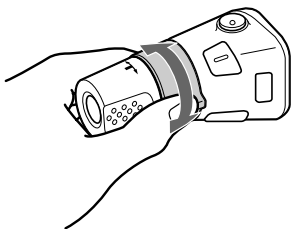

Rotate the control momentarily and release it to:

- Locate the beginnings of the tracks on the tape. Rotate and hold the control, and release it to fast-wind the tape. To playback, rotate and hold the control again, and release it.
- Locate a specific track on a disc. Rotate and hold the control until you locate the specific point in a track, then release it to start playback.
- Tune in the stations automatically. Rotate and hold the control to tune in the specific station.

By rotating the control while pushing in (the PRESET/DISC control)

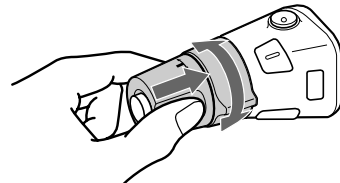

Push in and rotate the control to:

- Receive the stations memorized on the preset buttons.
- Change the disc.

Other operations

Rotate the VOL control to adjust the volume.

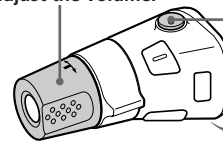

Press **(ATT)** to attenuate the sound.



Press **(OFF)** to turn off the unit.

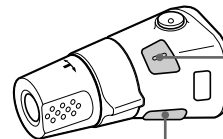

Press **(SEL)** to adjust and select.

XR-C6100R:
Press **(FILE)** for two seconds to change the Disc memo.

XR-C5100R:
Press **(DSPL)** to change the displayed items.

Changing the operative direction

The operative direction of controls is factory preset as in the illustration below.

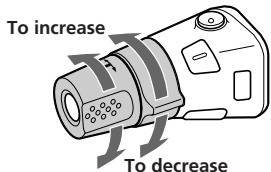

If you need to mount the rotary commander on the right side of the steering column, you can reverse the controls operative direction.

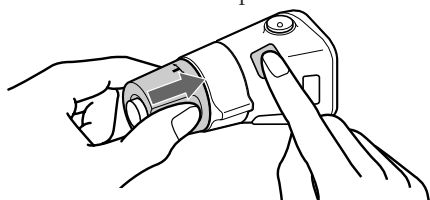

Press **(SEL)** for two seconds while pushing in the VOL control.

Adjusting the sound characteristics

1 Select the item you want to adjust by pressing **(SEL)** repeatedly.

VOL (volume) → BAS (bass) → TRE (treble) → BAL (left-right) → FAD (front-rear)

2 Adjust the selected item by pressing either **(+)** or **(-)**.

Adjust within three seconds after selecting. (After three seconds the button will again serve as the volume control button.)

Attenuating the sound

Press **(ATT)**.

The "ATT" indication flashes.

To restore the previous volume level, press again.

Tip

The unit decreases the volume automatically when a telephone call comes in (Telephone-ATT function).

Changing the sound and beep tone

Boosting the bass sound — D-bass

You can enjoy clear and powerful bass sound. The D-bass function boosts the low frequency signal with a sharper curve than conventional bass boost.

You can hear the bass line more clearly even if the vocal volume remains the same. You can emphasize and adjust the bass sound easily with the D-BASS control. This effect is similar to the one you get when you use an optional subwoofer system.

Moreover, the Digital D-bass* function creates even sharper and more powerful bass sounds than Analog D-bass.

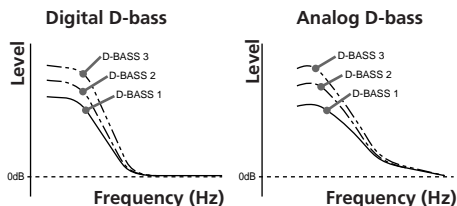

Adjusting the bass curve

Turn the D-BASS control to adjust the bass level (1, 2 or 3).

"D-BASS"* appears in the display.

To cancel, turn the control to the OFF position.

* If the CD changer has the digital D-bass function, "DIGITAL D-BASS" appears on the display during CD playback.

Note

If the bass sound becomes distorted, adjust the D-BASS control or volume button.

Attenuating the beep tone

Press **(6)** while pressing **(SEL)**.
To obtain the beep tone again, press these buttons again.

Note

If you connect an optional power amplifier to the LINE OUT and do not use the built-in amplifier, the beep tone will be disabled.

Changing the illumination color

Press **(1)** while pressing **(SEL)**.

You can choose the color between amber and green.

With Optional Equipment CD/MD Unit

This unit can control a maximum of seven external CD/MD units in this configuration:
CD unit - maximum of five
MD unit - maximum of five.
Any combination up to seven will work.

Playing a CD/MD

Press **(SOURCE)** until the desired unit indication appears on the display.
CD/MD playback starts.

When an CD/MD unit is connected, all the tracks play from the beginning.

Selecting CD/MD units (when several CD/MD units are connected)

Press **(MODE)** repeatedly to select the desired CD/MD unit.

Changing the displayed items

Each time you press **(DISPL)** during CD/MD playback, the item changes as follows:

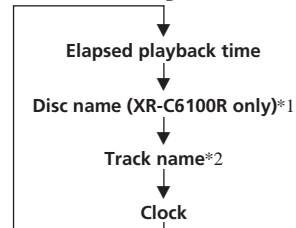

*1 If there is no prerecorded name for a CD or MD, "NO NAME" appears in the display.

*2 If the track name of an MD is not prerecorded "NO NAME" appears in the display.

Tip

If the name of the MD is too long, only the first eight characters appear in the display.

Locating a specific track — Automatic Music Sensor (AMS)

During playback, press either side of **(SEEK/AMS)** once for each track you wish to skip the tracks.



To locate the succeeding tracks

To locate the preceding tracks

Locating a specific point in a track — Manual Search

During playback, press and hold either side of (SEEK/AMS). Release the button when you have found the desired part.



To search forward

To search backward

Switching to other discs

During playback, press either side of (PRESET/DISC).



To return to the previous disc

To advance to the next disc

Scanning the tracks

— Intro scan

The first 10 seconds of all the tracks on the current disc are played in order. After the first disc is over, the next disc is played.

Press (1) during playback.
"INTRO" appears on the display.

When you find the desired track, press again. The unit returns to the normal CD/MD playback mode.

Playing tracks repeatedly

— Repeat play

To repeat a track

Press (2) repeatedly during CD/MD playback until "REP 1" is displayed.

To repeat a disc

Press (2) repeatedly during CD/MD playback until "REP 2" is displayed.

To repeat all the discs in the current unit

Press (2) repeatedly during CD/MD playback until "REP 3" is displayed.

Each time you press (2) the display changes as follows:

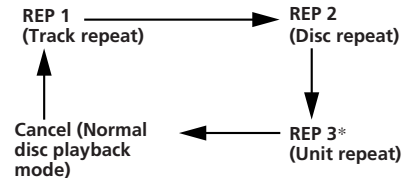

* "REP 3" only when two or more CD/MD units are connected the unit.

Playing tracks in random order — Shuffle play

To play the tracks on the current disc in random order

Press (3) repeatedly during CD/MD playback until "SHUF 1" is displayed.

To play all the discs in the unit in random order

Press (3) repeatedly during CD/MD playback until "SHUF 2" is displayed.

To play all the discs in the current connected CD/MD units in random order

Press (3) repeatedly during CD/MD playback until "SHUF 3" is displayed.

Each time you press (3) the display changes as follows:

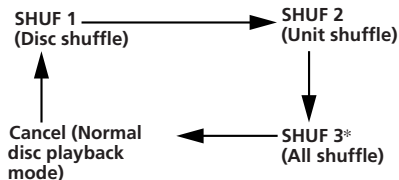

* "SHUF 3" only when two or more CD/MD units are connected the unit.

Note
CD/MD units are operated separately.

If you press (1) during shuffle play, the first 10 seconds of all tracks will be played in random order.

Labeling a CD (XR-C6100R only)

— Disc Memo (CD unit with custom file function)

You can label each disc with a personalized name. You can enter up to 8 characters for a disc. If you label a CD, you can locate a disc by name and select the specific tracks for playback.

- 1 Play the CD and press **(PTY/FILE)** for two seconds.

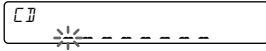

- 2 Enter the characters.

- 1 Press **(+)** to select the desired characters.
(A → B → C → ... Z → 0 → 1 → 2 → ... 9 → + → - → * → / → \ → > → < → . → _)



If you press **(-)**, the characters appear in the reverse order.

If you want to put a blank space between characters, select “_” (under-bar).

- 2 Press **(SEL)** after locating the desired character.

The flashing cursor moves to the next space.



If you press **(SEL)** when the eighth character (farthest right character) is flashing, the flashing part goes back to the first character (farthest left character).

- 3 Repeat steps 1 and 2 to enter the entire name.

- 3 To return to the normal CD playback mode, press **(PTY/FILE)** for two seconds.

Tip

To erase/correct a name, enter “_” (under-bar) for each character.

Displaying the disc memo

Press **(DSPL)** during CD playback.



Each time you press **(DSPL)** during CD playback, the item changes as follows:

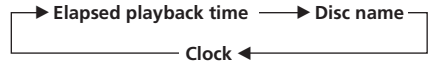

Erasing the disc memo

- 1 Press **(SOURCE)** to select the CD unit.
- 2 Play the CD and press **(PTY/FILE)** for two seconds.
- 3 Press **(5)** while pressing **(SEL)**.
- 4 Press **(+)** or **(-)** to select the name that you want to erase.
- 5 Press **(SEL)** for two seconds.
The name is erased.
Repeat steps 4 and 5 if you want to erase other names.
- 6 Press **(PTY/FILE)** for two seconds.
The unit returns to the normal CD playback mode.

Selecting the specific tracks for playback

(XR-C6100R only)

— Bank
(CD unit with custom file function)

If you label the disc, you can set the unit to skip tracks and play only the tracks you want.

Additional Information

- 1 Start playing the disc and press (PTY/FILE) for two seconds. Then press (PTY/FILE) momentarily.

Bank edit mode

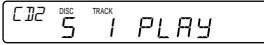

Note

If you have not labeled the disc, you cannot use this function. For more information on "Labelling a CD", refer to page 16.

- 2 Press either side of (SEEK/AMS) to select the track number you want to skip and press (SEL).

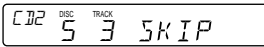

The indication changes from "PLAY" to "SKIP." If you want to return to "PLAY," press (SEL) again.

- 3 Repeat step 2 to set the "PLAY" to "SKIP" mode on all the tracks.

- 4 Press (PTY/FILE) for two seconds.

The unit returns to the normal CD playback mode.

Notes

- You can set the "SKIP" mode on up to 24 tracks.
- You cannot set the "SKIP" mode on all the tracks.

Playing the specific tracks only

You can select:

- BANK-ON to play the tracks with "PLAY" setting.
- BANK-INV (inverse) to play the tracks with the "SKIP" setting.

- 1 During playback, press (4). "BANK" appears on the display.

- 2 Press (4) to select the desired mode.

Each time you press (4), the display changes as follows:

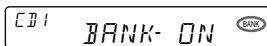

Playback starts from the track following the current one.

To go back to the normal playing mode, select "BANK-OFF" in step 2.

Precautions

- If your car was parked in direct sunlight resulting in a considerable rise in temperature inside the car, allow the unit to cool off before operating it.
- If no power is being supplied to the unit, check the connections first. If everything is in order, check the fuse.
- If no sound comes from the speakers of a 2-speaker system, set the fader control to the center position.
- When the tape is played back for a long period, the cassette may become warm because of the built-in power amplifier. However, this is not a sign of malfunction.

If you have any questions or problems concerning your unit that are not covered in this manual, please consult your nearest Sony dealer.

To maintain high quality sound

If you have drink holders near your audio equipment, be careful not to splash juice or other soft drinks onto the car audio. Sugary residues on this unit or cassette tapes may contaminate the playback heads, reduce the sound quality, or prevent sound reproduction altogether.

Cassette cleaning kits cannot remove sugar from the tape heads.



EN

CD/MD Unit/Additional Information

Notes on Cassettes

Cassette care

- Do not touch the tape surface of a cassette, as any dirt or dust will contaminate the heads.
- Keep cassettes away from equipment with built-in magnets such as speakers and amplifiers, as erasure or distortion on the recorded tape could occur.
- Do not expose cassettes to direct sunlight, extremely cold temperatures or moisture.
- Slack in the tape may cause the tape to be caught in the machine. Before you insert the tape, use a pencil or similar object to turn the reel and take up any slack.

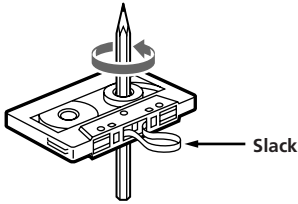

EN

- Distorted cassettes and loose labels can cause problems when inserting or ejecting tapes. Remove or replace loose labels.



Cassettes longer than 90 minutes

The use of cassettes longer than 90 minutes is not recommended except for long continuous play. The tapes used for these cassettes are very thin and tend to be stretched easily. Frequent playing and stopping of these tapes may cause them to be pulled into the cassette deck mechanism.

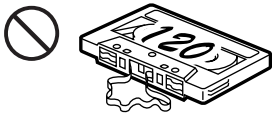

Maintenance

Fuse Replacement

When replacing the fuse, be sure to use one matching the amperage rating stated on the original fuse. If the fuse blows, check the power connection and replace the fuse. If the fuse blows again after replacement, there may be an internal malfunction. In such a case, consult your nearest Sony dealer.

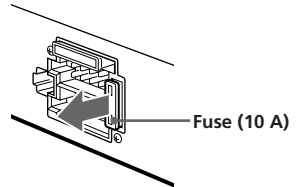

Warning

Never use a fuse with an amperage rating exceeding the one supplied with the unit as this could damage the unit.

Cleaning the Connectors

The unit may not function properly if the connectors between the unit and the front panel are not clean. In order to prevent this, open the front panel by pressing **(RELEASE)**, then detach it and clean the connectors with a cotton swab dipped in alcohol. Do not apply too much force. Otherwise, the connectors may be damaged.

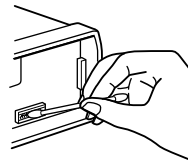

Main unit

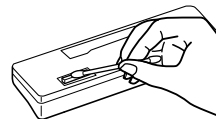

Back of the front panel

Dismounting the unit

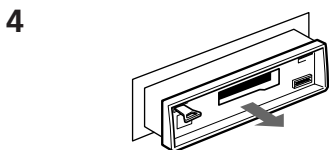
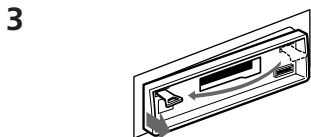
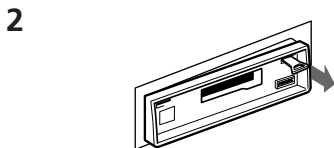

Location of controls

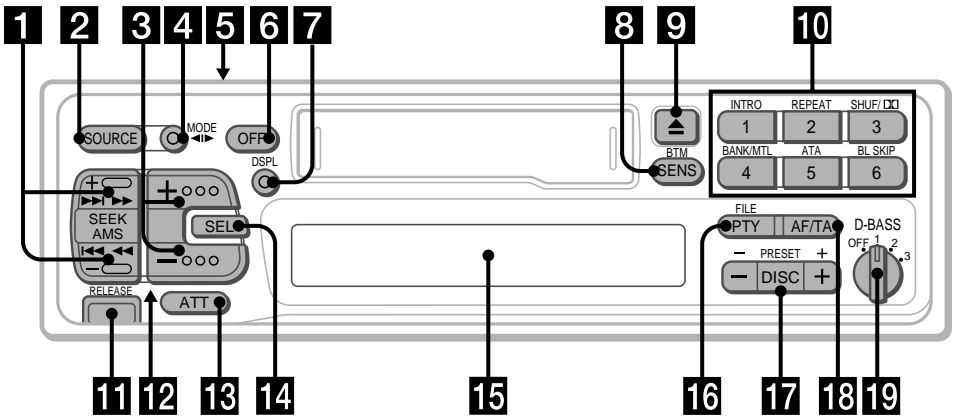

Refer to the pages for further details.

EN

- 1** SEEK/AMS button 5, 6, 7, 8, 9, 11, 14, 15, 17
- 2** SOURCE button (TAPE/TUNER/CD/MD) 5, 7, 14, 16
- 3** (+) (-) (volume/bass/treble/left-right/front-rear control) button 5, 13, 16
- 4** MODE (◀▶) button
During Tuner reception:
BAND select 7

During Tape playback:
Transport direction change 5

During CD/MD playback:
Unit select 14
- 5** POWER SELECT switch (located on the top of the unit)
See "POWER SELECT Switch" in the Installation/Connections manual.
- 6** OFF button 4, 5
- 7** DSPL (display mode change/time set) button 5, 6, 8, 14, 16
- 8** SENS/BTM (sensitivity adjust/Best tuning memory function) button 7, 8, 10
- 9** ▲ (eject) button 5
- 10** During radio reception:
Preset number buttons 7

During tape/CD/MD playback:
① INTRODUCTION button 6, 15
② REPEAT button 6, 15
③ XR-C6100R:
SHUFF/DOLBY B NR button 6, 15
XR-C5100R:
SHUF (Shuffle) button 15
- 11** RELEASE (front panel release) button 4, 18
- 12** Reset button (located on the front side of the unit hidden by the front panel) 4
Press this button when you use this unit for the first time, when you have changed the car battery, or when the buttons of this unit do not function properly.
- 13** ATT button 13
- 14** SEL (control mode select) button 5, 10, 11, 13, 14, 16, 17
- 15** Display window
- 16** XR-C6100R:
PTY/FILE (programme type/custom file mode select•set) button 11, 16, 17
XR-C5100R:
PTY (programme type) button 11
- 17** PRESET/DISC button 7, 15
During Tuner reception:
Preset stations select 7

During CD/MD playback:
Disc change 15
- 18** AF/TA (alternative frequency/traffic announcement) button 9, 10
- 19** D-BASS control 13

The illustration of the front panel in this manual is of the XR-C6100R.

Specifications

Cassette player section

Tape track	4-track 2-channel stereo
Wow and flutter	0.08 % (WRMS)
Frequency response	30 – 18,000 Hz
Signal-to-noise ratio	

Cassette type	Dolby B NR*	Dolby NR off
TYPE II, IV	67 dB	61 dB
TYPE I	64 dB	58 dB

* XR-C6100R only

Tuner section

FM

Tuning range	87.5 – 108.0 MHz
Antenna terminal	External antenna connector
Intermediate frequency	10.7 MHz
Usable sensitivity	8 dBf
Selectivity	75 dB at 400 kHz
Signal-to-noise ratio	65 dB (stereo), 68 dB (mono)

Harmonic distortion at 1 kHz

0.5 % (stereo),
0.3 % (mono)

Separation	35 dB at 1 kHz
Frequency response	30 – 15,000 Hz
Capture ratio	2 dB

MW/LW

Tuning range	MW: 531 – 1,602 kHz LW: 153 – 281 kHz
Antenna terminal	External antenna connector
Intermediate frequency	10.71 MHz/450 kHz
Sensitivity	MW: 30 μ V LW: 50 μ V

Power amplifier section

Outputs	Speaker outputs (sure seal connectors)
Speaker impedance	4 – 8 ohms
Maximum power output	40 W \times 4 (at 4 ohms)

General

Outputs	Telephone ATT control lead Power amplifier control lead Rear line out (1) Front line out (1) (XR-C6100R only)
Tone controls	Bass \pm 8 dB at 100 Hz Treble \pm 8 dB at 10 kHz
Power requirements	12 V DC car battery (negative ground)
Dimensions	Approx. 188 \times 58 \times 181 mm (w/h/d)
Mounting dimensions	Approx. 182 \times 53 \times 164 mm (w/h/d)
Mass	Approx. 1.2 kg
Supplied accessories	Parts for installation and connections (1 set) Rotary commander RM-X4S
Optional accessories	Front panel case (1) Bus cable (supplied with an RCA pin cord) RC-61 (1 m), RC-62 (2 m) RCA pin cord RC-63 (1 m), RC-64 (2 m), RC-65 (5 m)
Optional equipment	CD changer CDX-705, CDX-605 (10 discs), CDX-T60, CDX-T62 (6 discs) MD changer MDX-60, MDX-61 Source selector XA-C30

Design and specifications are subject to change without notice.

EN

Additional Information

Troubleshooting guide

The following checklist will assist in the correction of most problems you may encounter with your unit.

Before going through the checklist below, refer to the operating procedures.

General

Problem	Cause/Solution
No sound	<ul style="list-style-type: none">• Adjust the volume with (+).• Set the fader control to the centre position for 2-speaker systems.
Indications do not appear on the display window.	Remove the front panel and clean the connectors. See "Cleaning the Connectors" in "Maintenance" for details.
No beep tone.	<ul style="list-style-type: none">• An optional power amplifier is connected to the LINE OUT and you are not using the built-in amplifier.• The beep tone is attenuated (page 14).

Tape playback

Problem	Cause/Solution
Playback sound is distorted.	Contamination of the tape head. → Clean the head.
The AMS does not operate correctly.	<ul style="list-style-type: none">• There is noise in the space between tracks.• A blank space is too short (less than four seconds).• ►► on (SEEK/AMS) is pressed immediately before the following track.• ◀◀ on (SEEK/AMS) is pressed immediately after the track starts.• A long pause, or a passage of low frequencies or very low sound level is treated as a blank space.

Radio reception

Problem	Cause/Solution
Preset tuning is not possible.	<ul style="list-style-type: none">• Store the correct frequency.• The broadcast is too weak.
Automatic tuning is not possible.	The broadcast is too weak. → Use manual tuning.
The "ST" indication flashes.	<ul style="list-style-type: none">• Tune in precisely.• The broadcast is too weak. → Press (SENS/BTM) to enter the MONO mode.

RDS functions

Problem	Cause/Solution
A SEEK starts after a few seconds of listening.	The station is non-TP or weaken signal. → Press (AF/TA) until "AF TA" disappears.
No traffic announcements	<ul style="list-style-type: none">• Activate "TA".• The station does not broadcast any traffic announcements despite being TP. → Tune in another station.
PTY displays "NONE".	The station does not specify the programme type.

Disc play

Problem	Cause/Solution
Playback sound skips.	A dusty or defective disc.

Error displays (when the optional CD/MD unit(s) is connected)

The following indications will flash for about five seconds and an alarm sound will be heard.

Display	Cause	Solution
<i>NO MAG</i>	The disc magazine is not inserted in the CD/MD unit.	Insert the disc magazine with discs into the CD/MD unit.
<i>NO DISC</i>	No disc is inserted in the disc magazine.	Take out the magazine and insert a disc.
<i>NG DISCS</i>	A CD/MD cannot play because of some problem.	Insert another CD/MD.
<i>ERROR</i>	The disc is dirty. The disc is inserted upside down.	Clean the disc. Insert the disc correctly.
<i>RESET</i>	The CD/MD unit cannot be operated because of some problem.	Press the reset button on the unit.
<i>HI TEMP</i>	The ambient temperature is more than 50°C.	Wait until the temperature goes below 50°C.

If the above-mentioned solutions do not help to improve the situation, consult your nearest Sony dealer.

Index

A

- Alternative Frequencies (AF) 9
- ATT 13
- Automatic Music Sensor (AMS) 6, 14
- Automatic tuning 8
- Automatic Tuner Activation (ATA) 6

B

- BAL (left-right) 13
- BAS (bass) 13
- Bank play 16
- Beep tone 14
- Best Tuning Memory (BTM) 7
- Blank skip 6

C

- Caution alarm 4
- CD playback 14
- Clock 5

D, E

- D-Bass 13
- Disc Memo 16
- Display 6, 8, 9, 14
- Dolby 6

F, G, H

- FAD (front-rear) 13
- Fast-forward 5
- Front panel 4
- Fuse 18

I, J, K

- Intro scan 6, 15

L

- Local seek mode (LCL) 8

M, N, O

- Manual search 15
- Manual tuning 8
- MD playback 14
- METAL 6
- Monaural mode 8

P, Q

- Preset search 7
- Programme Type (PTY) 11

R

- Radio 7, 8
- Radio Data System (RDS) 8, 9, 10
- Repeat play 6, 15
- Reset 4
- Rewind 5
- Rotary commander 4, 12, 13

S

- Shuffle play 15

T, U, V, W, X, Y, Z

- Tape playback 5
- Telephone-ATT 13
- Traffic Announcement (TA) 9, 10
- Traffic Programme (TP) 9
- TRE (Treble) 13

¡Bienvenido!

Enhorabuena por la adquisición del sistema estéreo de cassettes para automóvil de Sony. Esta unidad permite disfrutar de diversas funciones mediante un mando rotativo.

Además de las operaciones de reproducción de cintas y recepción de radio, es posible ampliar el sistema mediante la conexión de una unidad opcional de CD/MD*.

** Es posible conectar un cambiador de CD, de MD o un reproductor de CD y de MD.*

Indice

Sólo para esta unidad

Procedimientos iniciales

Restauración de la unidad	4
Extracción del panel frontal.....	4
Preparación del mando rotativo	4
Puesta en hora del reloj	5

Reproductor de cassettes

Escucha de cintas	5
Reproducción de la cinta en varios modos	6

Radio

Memorización automática de emisoras — Función de memorización de la mejor sintonía (BTM)	7
Memorización de las emisoras deseadas	7
Recepción de emisoras memorizadas	7

RDS

Descripción general de la función RDS	8
Visualización del nombre de la emisora	8
Resintonización automática del mismo programa — Frecuencias alternativas (AF)	9
Recepción de anuncios de tráfico	10
Memorización de las emisoras RDS con los datos AF y TA	10
Localización de emisoras mediante el tipo de programa	11
Ajuste automático del reloj	12

Otras funciones

Uso del mando rotativo	12
Ajuste de las características del sonido	13
Atenuación del sonido	14
Cambio de los ajustes de sonido y tono del pitido	14

Con el equipo opcional

Unidad de CD/MD

Reproducción de discos compactos (CD)/ minidiscos (MD)	15
Exploración de los temas — Exploración de introducciones	15
Reproducción repetida de temas — Reproducción repetida	15
Reproducción de temas en orden aleatorio — Reproducción aleatoria	16
Asignación de títulos a los discos compactos (sólo para XR-C6100R) — Memorando de discos (Unidad de discos compactos con función de archivo de usuario)	16
Selección de temas específicos para su reproducción (sólo para XR-C6100R) — Función de banco (Unidad de discos compactos con función de archivo de usuario)	17

ES

Información complementaria

Precauciones	18
Mantenimiento	19
Desmontaje de la unidad	19
Ubicación de los controles	20
Especificaciones	21
Guía para la solución de problemas	22
Índice alfabético	24

Procedimientos iniciales

Restauración de la unidad

Antes de emplear la unidad por primera vez, o bien después de sustituir la batería del automóvil, es necesario restaurar dicha unidad.

Presione la tecla de restauración con un objeto puntiagudo, como un bolígrafo.



Tecla de restauración

Nota

Al presionar la tecla de restauración se borrarán todos los programas memorizados y las funciones de memoria.

ES

Extracción del panel frontal

Es posible extraer el panel frontal de la unidad para evitar que lo roben.

1 Presione **OFF**.

2 Presione **RELEASE** para extraer el panel frontal y, a continuación, tire de él hacia fuera con suavidad.

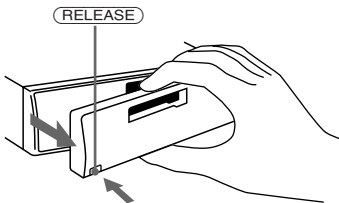

Notas

- Tenga cuidado de no dejar caer el panel frontal cuando lo extraiga de la unidad.
- Si presiona **RELEASE** para extraer el panel frontal con la alimentación de la unidad conectada, ésta se desconectará automáticamente a fin de evitar que se dañen los altavoces.

Inserción del panel frontal

Fije la parte **A** del panel frontal a la parte **B** de la unidad tal como muestra la ilustración y ejerza presión hasta oír un chasquido.

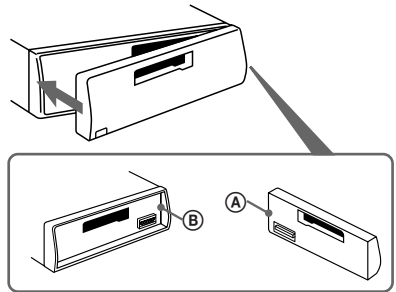

Notas

- Cerciórese de colocar correctamente el panel frontal al fijarlo en la unidad, ya que no podrá fijarse al revés.
- No ejerza excesiva presión sobre el panel frontal al fijarlo en la unidad. Puede fijarse fácilmente presionándolo ligeramente contra dicha unidad.
- Para llevar consigo el panel frontal, métalo en la caja suministrada.
- No ejerza excesiva presión sobre el visor del panel frontal.
- No exponga el panel frontal a la luz solar directa, fuentes térmicas tales como conductos de aire caliente, ni lo deje en lugares húmedos. No lo deje nunca en el salpicadero, etc. con el automóvil aparcado al sol, porque la temperatura del interior del mismo podría aumentar considerablemente.

Alarma de aviso

Si pone en OFF la llave de encendido sin haber extraído el panel frontal, se activará la alarma de aviso, y durante algunos segundos sonará un pitido (solamente cuando el selector POWER SELECT esté en la posición **A**). Si conecta un amplificador opcional de potencia a la toma LINE OUT y no utiliza el incorporado, los pitidos se desactivarán.

Preparación del mando rotativo

Cuando monte el mando rotativo, adhiérole la etiqueta adecuada como se muestra en la siguiente ilustración.

XR-C6100R:

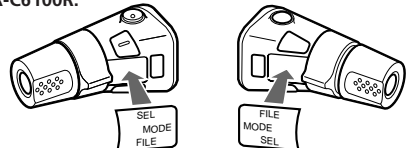

XR-C5100R:

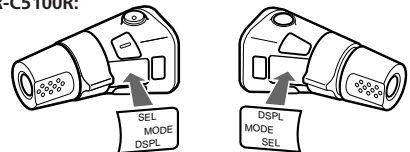

Puesta en hora del reloj

El reloj posee una indicación digital de 24 horas.

Por ejemplo, ajuste el reloj en 10:08

1 Presione **(OFF)** o **(DSPL)** durante el funcionamiento.

2 Presione **(DSPL)** durante dos segundos.



Los dígitos de la hora parpadean.

1 Ajuste los dígitos de la hora.



para avanzar

para retroceder

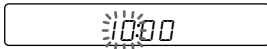

2 Presione ligeramente **(SEL)**.

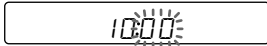

Los dígitos de los minutos parpadean.

3 Ajuste los dígitos de los minutos.



para avanzar

para retroceder



3 Presione ligeramente **(DSPL)**.



El reloj comienza a funcionar.

Nota

Si el selector POWER SELECT de la parte superior de la unidad se ajusta en la posición ❸, no es posible poner en hora el reloj a no ser que la alimentación esté activada.

Ponga en hora el reloj cuando haya encendido la radio.

Reproductor de cassettes

Escucha de cintas

Inserte el cassette.

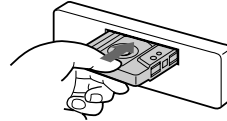

La reproducción se iniciará de forma automática.

Si ya ha insertado un cassette, presione **(SOURCE)** varias veces hasta que aparezca "PLAY".

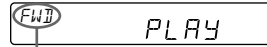

La cara superior está reproduciéndose.

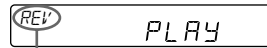

La cara inferior está reproduciéndose.

Consejo

Para cambiar la dirección de transporte de cinta, presione **(MODE)** (◀▶) durante la reproducción.

Para	Presione
Detener la reproducción	(OFF)
Expulsar el cassette	(▲)

Bobinado rápido de cintas

Durante la reproducción, presione cualquier lado de **(SEEK/AMS)** durante más de dos segundos.



Avance rápido

Rebobinado

Para iniciar la reproducción durante el rebobinado o el avance rápido, presione **(MODE)** (◀▶).

ES

Procedimientos iniciales/Reproductor de cassettes

Localización del comienzo de los temas

— Sensor de música automático (AMS)

Es posible omitir un máximo de nueve temas de una vez.

Durante la reproducción, presione momentáneamente cualquier lado de

(SEEK/AMS).



Para localizar los temas posteriores

Para localizar los temas anteriores

Nota

La función AMS puede no activarse si:

- el espacio en blanco entre temas es inferior a 4 segundos.
- hay ruido entre los temas.
- existen largas secciones con volumen bajo, o bien secciones sin sonido.

Cambio de los elementos mostrados

Cada vez que presione (DSPL) durante la reproducción de la cinta, los elementos mostrados cambian de la siguiente forma:

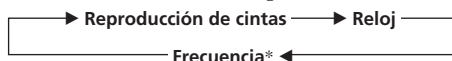

* Mientras la función AF/TA esté activada.

ES

Reproducción de la cinta en varios modos

Búsqueda de un tema determinado

— Exploración de introducciones

Presione (1) durante la reproducción. "INTRO" aparece en el visor.

Se reproducen los 10 primeros segundos de todos los temas.

Cuando localice el tema que desee, vuelva a presionar la tecla. La unidad volverá al modo de reproducción normal.

Reproducción repetida de temas

— Reproducción repetida

Presione (2) durante la reproducción. Aparece "REP" en el visor.

Cuando finalice la reproducción del tema actual, éste volverá a reproducirse desde el principio.

Para cancelar esta función, vuelva a presionar (2).

Sintonización de la radio durante el bobinado rápido de cintas

— Activación automática del sintonizador (ATA)

Presione (5) durante la reproducción. "ATA" aparece en el visor.

Al utilizar (SEEK/AMS) durante dos segundos para el avance rápido o el rebobinado de la cinta, el sintonizador se activará automáticamente.

Para cancelar esta función, vuelva a presionar (5).

Omisión de los espacios en blanco durante la reproducción de cintas

— Omisión de espacios en blanco

Presione (6) durante la reproducción. "BL SKIP" aparece en el visor.

Los espacios en blanco superiores a ocho segundos se omitirán automáticamente durante la reproducción de cintas.

Para cancelar esta función, vuelva a presionar (6).

Reproducción de cintas grabadas con el sistema Dolby B NR (sólo XR-C6100R)

Presione (3) si desea escuchar una cinta grabada con el sistema Dolby* B NR. El visor muestra "□□".

Para cancelar esta función, vuelva a presionar (3).

* Reducción de ruido Dolby fabricado bajo licencia de Dolby Laboratories Licensing Corporation. DOLBY y el símbolo de la doble D □□ son marcas de Dolby Laboratories Licensing Corporation.

Reproducción de cintas de cromo o de metal

Presione (4) si desea escuchar una cinta de cromo (TYPE II) o de metal (TYPE IV). El visor muestra "MTL".

Para cancelar esta función, vuelva a presionar (4).

Memorización automática de emisoras

— Función de memorización de la mejor sintonía (BTM)

Esta función buscará las emisoras de señal más intensa dentro de la banda actualmente seleccionada y las memorizará por orden de su frecuencia.

¡PARA EVITAR ACCIDENTES!

Durante la conducción se recomienda emplear las funciones de sintonización automática y de búsqueda de emisoras memorizadas en vez de la sintonía manual.

1 Presione **(SOURCE)** varias veces para seleccionar el sintonizador.

Cada vez que presione **(SOURCE)**, la fuente cambia de la siguiente forma:

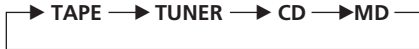

2 Presione **(MODE)** varias veces para seleccionar la banda.

Cada vez que presione **(MODE)**, la banda cambia de la siguiente forma:



3 Presione **(SENS/BTM)** durante dos segundos.

Notas

- La unidad no almacenará en las teclas numéricas de memorización emisoras de señales débiles. Si se reciben pocas emisoras, algunos de las teclas mencionadas permanecerán vacías.
- Si el visor muestra un número de memorización, la unidad comenzará a almacenar emisoras a partir del mostrado actualmente.

Memorización de las emisoras deseadas

Podrá almacenar en la memoria hasta 6 emisoras de cada banda (FM1, FM2, FM3, MW, y LW) en las teclas numéricas de memorización en el orden que desee. De esta forma, pueden memorizarse 18 emisoras en FM.

Si intenta almacenar otra emisora en la misma tecla numérica de memorización, la última emisora almacenada se borrará.

1 Presione **(SOURCE)** varias veces para seleccionar el sintonizador.

2 Presione **(MODE)** varias veces para seleccionar la banda.

3 Presione **(SEEK/AMS)** para buscar la emisora que quiere programar en una tecla numérica de memorización.

4 Presione la tecla numérica de memorización que desee (**1** a **6**) durante dos segundos.

El número de la tecla numérica de memorización seleccionada aparecerá en el visor.

Recepción de emisoras memorizadas

1 Presione **(SOURCE)** varias veces para seleccionar el sintonizador.

2 Presione **(MODE)** varias veces para seleccionar la banda.

3 Presione momentáneamente la tecla numérica de memorización (**1** a **6**) en la que esté almacenada la emisora que desee.

Consejo

Presione cualquier lado de **(PRESET/DISC)** para recibir por orden las emisoras almacenadas en la memoria (función de búsqueda programada).

Si un programa de FM estéreo es difícil de recibir

— Modo monoaural

Presione **(SENS/BTM)** momentáneamente hasta que se ilumine la indicación "MONO".

El sonido mejorará, pero será monoaural. (La indicación "ST" desaparecerá.)

Cambio de los elementos mostrados

Cada vez que presione **(DSPL)**, la indicación cambia entre la frecuencia y el reloj.

Si no es posible sintonizar una emisora memorizada

Presione ligeramente cualquier lado de **(SEEK/AMS)** para buscar la emisora (sintonización automática).

La exploración se detiene al recibirse una emisora. Presione cualquier lado de la tecla varias veces hasta recibir la emisora que desee.

Nota

Si la sintonización automática se detiene con demasiada frecuencia, presione **(SENS/BTM)** momentáneamente hasta que "LCL" se ilumine en el visor (modo de búsqueda local). Sólo se sintonizarán las emisoras de señal relativamente intensa.

Consejo

Si conoce la frecuencia, mantenga presionado cualquier lado de **(SEEK/AMS)** hasta recibir la emisora que desee (sintonización manual).

RDS

Descripción general de la función RDS

El sistema de datos de radio (RDS) es un servicio de radiodifusión que permite a las emisoras de FM enviar información digital complementaria junto con la señal normal de programa de radio. El sistema estéreo del automóvil ofrece, entre otros, los siguientes servicios: resintonización automática del mismo programa, recepción de anuncios de tráfico y localización de emisoras mediante el tipo de programa.

Notas

- La disponibilidad de las funciones RDS está determinada por el país o la región.
- Es posible que el sistema RDS no funcione correctamente si la señal de recepción es débil o si la emisora sintonizada no transmite datos RDS.

Visualización del nombre de la emisora

El nombre de la emisora actualmente recibida se ilumina en el visor.

Seleccione una emisora de FM.

Al sintonizar una emisora de FM que transmita datos RDS, el nombre de la emisora se ilumina en el visor.

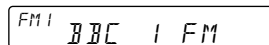

Nota

La indicación "*" significa que se recibe una emisora RDS.

Cambio de los elementos mostrados

Cada vez que presione **(DSPL)**, los elementos mostrados cambian de la siguiente forma:

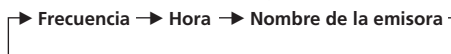

Nota

El indicador "NO NAME" se ilumina si la emisora recibida no transmite datos RDS.

Resintonización automática del mismo programa

— Frecuencias alternativas (AF)

La función AF (Frecuencias alternativas) selecciona y resintoniza automáticamente las emisoras de señal más intensa de una red. Mediante el uso de esta función, es posible escuchar continuamente el mismo programa durante un largo viaje sin necesidad de volver a sintonizar manualmente la emisora.

Las frecuencias cambian automáticamente.

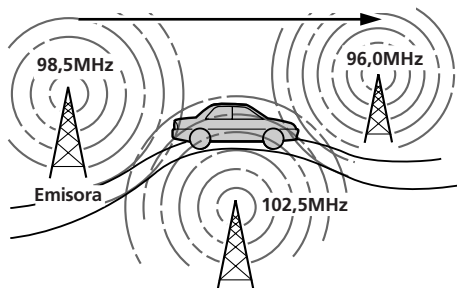

1 Seleccione una emisora de FM.

2 Presione **(AF/TA)** hasta que "AF" se ilumine en el visor.

La unidad inicia la búsqueda de una emisora alternativa de señal más intensa dentro de la misma red.

Nota

Si no existen emisoras alternativas en la zona y no es necesario buscar una emisora de este tipo, desactive la función AF con **(AF/TA)** hasta que "AF" desaparezca.

Cambio de los elementos mostrados

Cada vez que presione **(AF/TA)**, los elementos mostrados cambian de la siguiente forma:

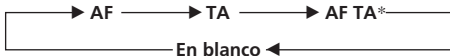

* Seleccione este elemento para activar las funciones AF y TA.

Notas

- Si "NO AF" y el nombre de la emisora parpadean alternativamente significa que la unidad no encuentra una emisora alternativa en la red.
- Si el nombre de la emisora comienza a parpadear después de seleccionar una con la función AF activada, significa que no existen frecuencias alternativas disponibles. Presione **(SEEK/AMS)** mientras el nombre de la emisora parpadea (dentro de un espacio de ocho segundos). La unidad inicia la búsqueda de otra frecuencia con los mismos datos PI (identificación de programa) (aparece "PI seek" y no se escucha el sonido). Si la unidad no encuentra otra frecuencia, el visor mostrará "NO PI" y dicha unidad volverá a la frecuencia originalmente seleccionada.

Recepción de programas regionales

La función "REG" (activación regional) de esta unidad permite conservar la sintonización de un programa regional sin cambiar a otra emisora regional. (No olvide que es necesario activar la función AF.) La unidad está ajustada de fábrica en "REG". No obstante, si desea desactivar esta función, realice lo siguiente:

Presione **(AF/TA)** durante más de dos segundos hasta que "REG" desaparezca.

Tenga en cuenta que al desactivar la función "REG", la unidad podría cambiar a otra emisora regional dentro de la misma red.

Nota

Esta función no está disponible en el Reino Unido ni en ciertas zonas.

Función de enlace local (sólo Reino Unido)

Esta función permite seleccionar otras emisoras locales de la zona, aunque no estén memorizadas.

1 Presione la tecla numérica de memorización de una emisora local.

2 Vuelva a presionar esta tecla en un espacio de cinco segundos.

3 Repita este procedimiento hasta recibir la emisora local que desee.

Recepción de anuncios de tráfico

Los datos de anuncios de tráfico (TA) y de programas de tráfico (TP) permiten sintonizar de forma automática una emisora de FM que emita anuncios de tráfico aunque escuche otras fuentes de programa.

Presione (AF/TA) hasta que "TA" o "AF TA" se ilumine en el visor.

La unidad inicia la búsqueda de emisoras que emitan información sobre tráfico. "TP" se ilumina en el visor cuando la unidad encuentra una emisora que emite anuncios de tráfico.

Al iniciarse el anuncio de tráfico, "TA" parpadea y deja de parpadear cuando éste finaliza.

Consejo

Si se inicia el anuncio de tráfico mientras escucha otra fuente de programa, la unidad cambia automáticamente al anuncio y vuelve a la fuente original cuando dicho anuncio finaliza.

Notas

- "NO TP" parpadea durante cinco segundos si la emisora que recibe no transmite anuncios de tráfico. A continuación, la unidad inicia la búsqueda de alguna emisora que transmita dichos anuncios.
- Si la indicación "EON" aparece en el visor junto a "TP", la emisora actual utiliza los anuncios de tráfico emitidos por otras emisoras de la misma red.

Para cancelar el anuncio de tráfico actual

Presione momentáneamente (AF/TA) .

Para cancelar todos los anuncios de tráfico, desactive la función con (AF/TA) hasta que "AF" desaparezca del visor.

Programación del volumen de los anuncios de tráfico

Es posible programar previamente el nivel de volumen de los anuncios de tráfico para que éstos no pasen inadvertidos. Al iniciarse un anuncio, el volumen se ajustará automáticamente al nivel programado.

1 Seleccione el nivel de volumen que desee.

2 Presione $\text{\textcircled{3}}$ mientras presiona (SEL) .
Aparece "TA VOL" y el ajuste se almacena.

Recepción de anuncios de urgencia

En caso de que se emita un anuncio de urgencia mientras escucha la radio, el programa cambiará automáticamente a dicho anuncio. Si escucha una fuente que no sea la radio, sólo podrá recibir los anuncios de urgencia si la función AF o TA se encuentra activada. En este caso, la unidad cambiará automáticamente a dichos anuncios independientemente de lo que esté escuchando en ese momento.

Memorización de las emisoras RDS con los datos AF y TA

Es posible memorizar las emisoras RDS. Para ello, la unidad almacena los datos de cada emisora, así como su frecuencia, de forma que no sea necesario activar la función AF o TA cada vez que sintonice la emisora memorizada. Es posible seleccionar un ajuste diferente (AF, TA o ambos) para cada emisora memorizada, o bien el mismo para todas.

Programación del mismo ajuste para todas las emisoras memorizadas

1 Seleccione una banda de FM.

2 Presione (AF/TA) varias veces y seleccione "AF", "TA" o "AF TA" (tanto para la función AF como para la TA).

Tenga en cuenta que al desactivar la función "AF TA" no sólo se almacenarán las emisoras RDS, sino también aquellas emisoras que no son RDS FM.

3 Presione (SENS/BTM) durante dos segundos.

Programación de ajustes diferentes para cada emisora memorizada

1 Seleccione una banda de FM y sintonice la emisora que desee.

2 Presione (AF/TA) varias veces y seleccione "AF", "TA" o "AF TA" (tanto para la función AF como para la TA).

- 3 Presione la tecla numérica de memorización que desee durante dos segundos hasta que aparezca "MEM".**
 Repita el procedimiento a partir del paso 1 para memorizar otras emisoras.

Consejo

Una vez sintonizada la emisora memorizada, es posible cambiar el ajuste AF y/o TA programado mediante la activación y desactivación de la función AF o TA.

Localización de emisoras mediante el tipo de programa

Es posible localizar la emisora que desee mediante la selección de uno de los tipos de programa que aparecen a continuación.

Nota

En los países o regiones donde no se transmitan datos EON, sólo podrá utilizar esta función con las emisoras previamente sintonizadas.

Tipos de programa	Indicación
Noticias	NEWS
Temas de actualidad	AFFAIRS
Información	INFO
Deportes	SPORT
Educación	EDUCATE
Drama	DRAMA
Cultura	CULTURE
Ciencia	SCIENCE
Variedades	VARIED
Pop	POP M
Rock	ROCK M
Música fácil de escuchar	M.O.R. M
Clásica ligera	LIGHT M
Clásica	CLASSICS
Otros tipos de música	OTHER M
Meteorología	WEATHER
Economía	FINANCE
Programas infantiles	CHILDREN
Asuntos sociales	SOCIAL A
Religión	RELIGION
Telefonía	PHONE IN
Viajes	TRAVEL
Ocio	LEISURE
Música "jazz"	JAZZ
Música "country"	COUNTRY
Música nacional	NATION M

Tipos de programa	Indicación
Música "oldies"	OLDIES
Música "folk"	FOLK M
Documentales	DOCUMENT
Sin especificar	NONE

Nota

Esta función no puede emplearse en los países en los que no se disponga de datos PTY (selección de tipo de programa).

- 1 Presione (PTY) durante la recepción de FM hasta que "PTY" se ilumine en el visor.**

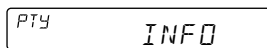

El nombre correspondiente al tipo de programa actual aparece si la emisora transmite los datos PTY. Si la emisora recibida no es RDS o si los datos RDS no se reciben, aparece "-----".

- 2 Presione (PTY) varias veces hasta que aparezca el tipo de programa que desee.**

Los tipos de programas aparecen en el orden mostrado en la anterior tabla. Observe que no es posible seleccionar "NONE" (Sin especificar) para realizar la búsqueda.

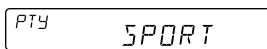

- 3 Presione cualquier lado de (SEEK/AMS).**

La unidad inicia la búsqueda de alguna emisora que emita el tipo de programa seleccionado. Al encontrarlo, el tipo de programa vuelve a aparecer durante cinco segundos. Si la unidad no encuentra el tipo de programa, la indicación "NO" y dicho tipo de programa aparecen alternativamente durante cinco segundos. A continuación, la unidad volverá a la emisora anterior.

Ajuste automático del reloj

El reloj de esta unidad puede ajustarse automáticamente mediante la recepción de datos CT (Hora del reloj).

Durante la recepción de FM, presione (2) mientras presiona (SEL).

La indicación "CT" aparecerá en el visor y el reloj se pondrá en hora.



Para cancelar la función CT

Repita el procedimiento anterior.

Notas

- Es posible que la función CT no se active, aunque se reciba una emisora RDS.
- Es posible que la hora ajustada con la función CT no sea exacta.

ES

Otras funciones

Uso del mando rotativo

El mando rotativo funciona presionando las teclas y/o girando los controles.

Es posible controlar la unidad opcional de CD/MD mediante este mando.

Uso de las teclas (teclas SOURCE y MODE)

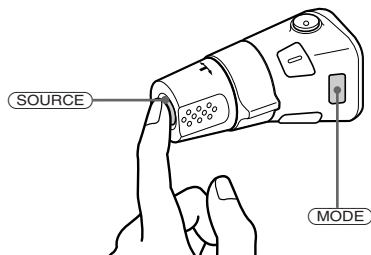

Cada vez que presione (SOURCE), la fuente cambia de la siguiente forma:

TAPE → TUNER → CD → MD

Si se presiona (MODE) el funcionamiento cambia de la siguiente forma:

- el transporte de cinta.
- la banda: FM1 → FM2 → FM3 → MW → LW.
- la unidad de CD/MD.

Consejo

Es posible activar la unidad presionando (SOURCE) en el mando rotativo.

Uso del control rotativo (control SEEK/AMS)

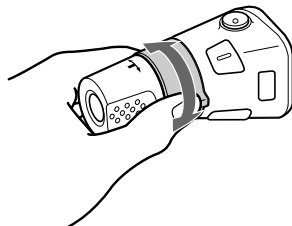

Gire el control momentáneamente y suéltelo para:

- Localizar el comienzo de los temas de la cinta. Gire y mantenga girado el control, y suéltelo para bobinar rápidamente la cinta. Para reproducirla, gire y mantenga girado el control de nuevo, y suéltelo.
- Localizar un tema específico de un disco. Gire y mantenga girado el control hasta localizar un punto específico de un tema y, a continuación, suéltelo para iniciar la reproducción.
- Sintonizar automáticamente las emisoras. Gire y mantenga girado el control para sintonizar una emisora determinada.

Giro del control mientras lo presiona (control PRESET/DISC)

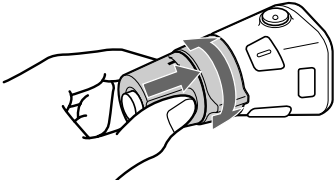

Presione y gire el control para:

- Recibir las emisoras almacenadas en las teclas de memorización.
- Cambiar el disco.

Otras operaciones

Gire el control VOL para ajustar el volumen.

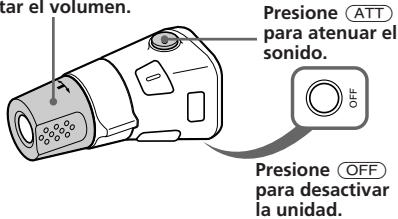

Presione **(ATT)** para atenuar el sonido.

Presione **(OFF)** para desactivar la unidad.

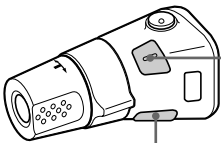

Presione **(SEL)** para realizar el ajuste y la selección.

XR-C6100R:
Presione **(FILE)** durante dos segundos para cambiar el memorando de discos.

XR-C5100R:
Presione **(DSPL)** para cambiar los elementos mostrados.

Cambio del sentido operativo

El sentido operativo de los controles ha sido ajustado en fábrica como se muestra en la ilustración siguiente.

Para aumentar

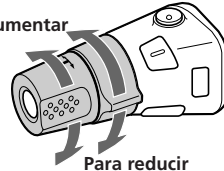

Para reducir

Si necesita instalar el mando rotativo en la parte derecha de la columna de dirección, es posible invertir el sentido operativo de los controles.

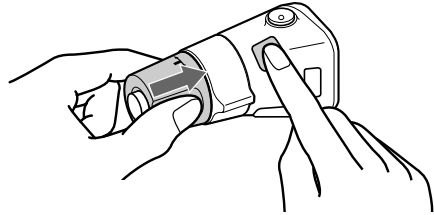

Presione **(SEL)** durante dos segundos mientras presiona el control VOL.

Ajuste de las características del sonido

1 Seleccione el elemento que desee ajustar presionando repetidamente **(SEL)**.

VOL (volumen) → BAS (graves) → TRE (agudos) → BAL (izquierdo-derecho) → FAD (delantero-trasero)

2 Ajuste el elemento seleccionado presionando **(+)** o **(-)**.

Realice el ajuste antes de que transcurran tres segundos desde la selección (después de tres segundos, la tecla volverá a funcionar como tecla de control de volumen).

ES

RDS/Otras funciones

Atenuación del sonido

Presione **(ATT)**.

La indicación "ATT" parpadea.

Para restaurar el nivel previo de volumen, vuelva a presionarla.

Consejo

La unidad reducirá automáticamente el volumen cuando entre una llamada telefónica (función de atenuación para teléfono).

Cambio de los ajustes de sonido y tono del pitido

Refuerzo de los graves — D-bass

Es posible disfrutar de graves intensos y nítidos. La función D-bass refuerza la señal de frecuencias bajas con una curva más marcada que la del refuerzo de graves convencional.

Es posible escuchar la línea de graves con mayor nitidez aunque el volumen del sonido vocal sea el mismo. Es posible potenciar y ajustar los graves fácilmente con el control D-BASS. Este efecto es similar al obtenido cuando se utiliza un sistema opcional de altavoces potenciadores de graves.

Además, la función D-bass digital* crea graves más intensos y nítidos que la función D-bass analógica.

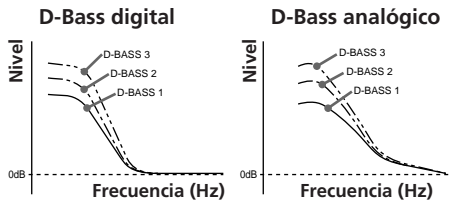

Ajuste de la curva de graves

Gire el control D-BASS para ajustar el nivel de graves (1, 2 o 3).

"D-BASS"* aparece en el visor.

Para cancelar esta acción, gire el control hasta la posición OFF.

* Si el cambiador de CD dispone de la función D-BASS digital, la indicación "DIGITAL D-BASS" aparecerá en el visor durante la reproducción de CD.

Nota

Si los graves se distorsionan, ajuste el control D-BASS o la tecla de volumen.

Atenuación de los pitidos

Presione **(6)** mientras presiona **(SEL)**.

Para volver a activar los pitidos, presione de nuevo estas teclas.

Nota

Si conecta un amplificador opcional de potencia a la toma LINE OUT y no utiliza el incorporado, los pitidos se desactivarán.

Cambio del color de la iluminación

Presione **(1)** mientras presiona **(SEL)**.

Podrá elegir entre el color ámbar o el verde.

Con el equipo opcional Unidad de CD/MD

Esta unidad puede controlar un máximo de siete unidades externas de CD/MD con la siguiente configuración:

Unidad de CD - máximo de cinco

Unidad de MD - máximo de cinco.

Funcionará cualquier combinación hasta un máximo de siete.

Reproducción de discos compactos (CD)/minidiscos (MD)

Presione **(SOURCE)** hasta que el visor muestre la indicación de la unidad que desee.

Se inicia la reproducción del CD/MD.

Si ha conectado una unidad de CD/MD, todos los temas se reproducirán desde el principio.

Selección de unidades de CD/MD (si hay varias unidades de CD/MD conectadas)

Presione **(MODE)** varias veces para seleccionar la unidad de CD/MD que desee.

Cambio de los elementos mostrados

Cada vez que presione **(DSP/L)** durante la reproducción de un CD/MD, el elemento cambia de la siguiente forma:

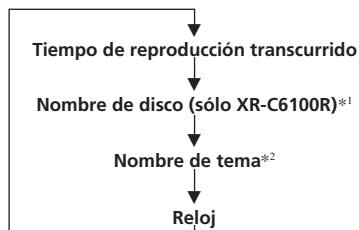

*1 Si no hay ningún nombre previamente registrado para un CD o un MD, "NO NAME" aparecerá en el visor.

*2 Si el nombre de tema de un MD no se ha registrado previamente, "NO NAME" aparecerá en el visualizador.

Consejo

Si el nombre del MD es demasiado largo, sólo aparecerán en el visor los primeros ocho caracteres.

Localización de temas determinados

— Función AMS (Sensor de música automático)

Durante la reproducción, presione cualquier lado de **(SEEK/AMS)** una vez por cada tema que desee omitir.



Para localizar los temas posteriores

Para localizar los temas anteriores

Localización de un punto determinado de un tema

— Búsqueda manual

Durante la reproducción, mantenga presionado cualquier lado de **(SEEK/AMS)**. Suelte la tecla cuando localice la parte que desee.



Para buscar hacia adelante

Para buscar hacia atrás

Conmutación a otros discos

Durante la reproducción, presione cualquier lado de **(PRESET/DISC)**.

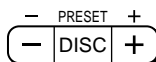

Para volver al disco anterior

Para ir al siguiente disco

Exploración de los temas

— Exploración de introducciones

Se reproducen secuencialmente los 10 primeros segundos de todos los temas del disco actual. Después de que se reproduzca el primer disco, se reproducirá el siguiente.

Presione **(1)** durante la reproducción. "INTRO" aparece en el visor.

Cuando localice el tema que desee, vuelva a presionar la tecla. La unidad volverá al modo de reproducción normal de CD/MD.

Reproducción repetida de temas — Reproducción repetida

Repetición de un tema

Presione **(2)** varias veces durante la reproducción de un CD/MD hasta que aparezca la indicación "REP 1".

ES

Otras funciones/Unidad de CD/MD

Repetición de un disco

Presione **(2)** varias veces durante la reproducción de un CD/MD hasta que aparezca la indicación "REP 2".

Repetición de todos los discos de la unidad actual

Presione **(2)** varias veces durante la reproducción de un CD/MD hasta que aparezca la indicación "REP 3".

Cada vez que presione **(2)** la indicación cambia de la siguiente forma:

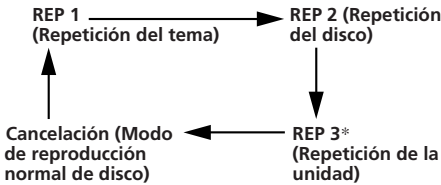

* "REP 3" sólo si ha conectado a la unidad dos o más unidades de CD/MD.

Cada vez que presione **(3)** la indicación cambia de la siguiente forma:

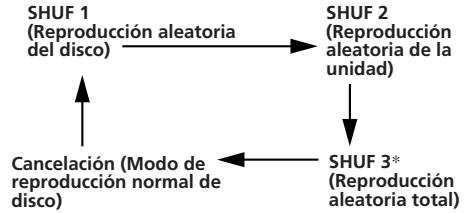

* "SHUF 3" sólo si ha conectado a la unidad dos o más unidades de CD/MD.

Nota

Las unidades de CD/MD se emplean por separado.

Si presiona **(1)** durante la reproducción aleatoria, los 10 primeros segundos de todos los temas se reproducirán aleatoriamente.

ES

Reproducción de temas en orden aleatorio

— Reproducción aleatoria

Para reproducir los temas del disco actual en orden aleatorio

Presione **(3)** varias veces durante la reproducción de un CD/MD hasta que aparezca "SHUF 1".

Para reproducir todos los discos de la unidad en orden aleatorio

Presione **(3)** varias veces durante la reproducción de un CD/MD hasta que aparezca "SHUF 2".

Para reproducir en orden aleatorio todos los discos de las unidades de CD/MD actualmente conectadas

Presione **(3)** varias veces durante la reproducción de un CD/MD hasta que aparezca "SHUF 3".

Asignación de títulos a los discos compactos

(sólo para XR-C6100R) — Memorando de función (Unidad de discos compactos con función de archivo de usuario)

Usted podrá asignar una etiqueta a cada disco con un nombre personal. Podrá introducir hasta ocho caracteres para un disco. Si asigna una etiqueta a un CD, podrá localizarlo por el nombre y seleccionar temas específicos para la reproducción.

1 Reproduzca el CD y presione **(PTY/FILE)** durante dos segundos.



2 Introduzca los caracteres.

1 Presione **(+)** para seleccionar los caracteres que desee.

(A → B → C → ... Z → 0 → 1 → 2 → ... 9 → + → - → * → / → \ → > → < → . → _)

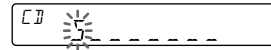

Si presiona **(-)**, los caracteres aparecerán en orden inverso.

Si desea dejar un espacio en blanco entre caracteres, seleccione **(_)** (subrayado).

2 Después de haber localizado el carácter deseado, presione **(SEL)**.

El cursor parpadeante se desplaza al espacio siguiente.

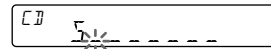

Si presiona **(SEL)** mientras parpadea el octavo carácter (del extremo derecho), el parpadeo vuelve al primer carácter (del extremo izquierdo).

3 Repita los pasos 1 y 2 para introducir el título completo.

3 Para volver al modo normal de reproducción de CD, presione **(PTY/FILE)** durante dos segundos.

Consejo

Para borrar/corregir un nombre, introduzca “_” (subrayado) para cada carácter.

Visualización del memorando de discos

Presione **(DSPL)** durante la reproducción de CD.

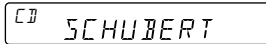

CD 5 1 PLAY

Cada vez que presione **(DSPL)** durante la reproducción de CD, la indicación cambia de la siguiente forma:



Borrado del memorando de discos

1 Presione **(SOURCE)** para seleccionar el unidad de CD.

2 Reproduzca el CD y presione **(PTY/FILE)** durante dos segundos.

3 Presione **(5)** mientras presiona **(SEL)**.

4 Presione **(+)** o **(-)** para seleccionar el título que desee borrar.

5 Presione **(SEL)** durante dos segundos. El título se borra. Para borrar otros nombres, repita los pasos 4 y 5.

6 Presione **(PTY/FILE)** durante dos segundos. La unidad vuelve al modo normal de reproducción de CD.

Selección de temas específicos para su reproducción

(sólo para XR-C6100R) — Función de banco (Unidad de discos compactos con función de archivo de usuario)

Es posible programar la unidad de forma que omita temas y reproducir únicamente los que desee (si asigna títulos a los discos).

Download from www.Somanuals.com. All Manuals Search And Download.

1 Reproduzca el disco, presione **(PTY/FILE)** durante dos segundos y, a continuación, **(PTY/FILE)** momentáneamente.

Modo de edición de banco

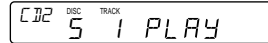

CD 5 1 PLAY

Nota

Si no ha asignado título al disco, no será posible utilizar esta función. Para más información, consulte “Asignación de títulos a los discos compactos” en la página 16.

2 Presione cualquier lado de **(SEEK/AMS)** para seleccionar el número de tema que desee omitir y, a continuación, presione **(SEL)**.

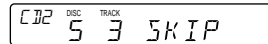

CD 5 3 SKIP

La indicación cambia de “PLAY” a “SKIP”. Si desea volver al modo “PLAY”, vuelva a presionar **(SEL)**.

3 Repita el paso 2 para definir el modo “PLAY” o “SKIP” en todos los temas.

4 Presione **(PTY/FILE)** durante dos segundos.

La unidad vuelve al modo normal de reproducción de CD.

Notas

- Es posible definir el modo “SKIP” para un máximo de 24 temas.
- No es posible definir el modo “SKIP” para todos los temas.

Reproducción sólo de temas específicos

Usted podrá seleccionar:

- BANK-ON para reproducir los temas con el ajuste “PLAY”.
- BANK-INV (inverso) para reproducir los temas con el ajuste “SKIP”.

1 Durante la reproducción, presione **(4)**. “BANK” aparece en el visor.

2 Presione **(4)** para seleccionar el modo que desee.

Cada vez que presione **(4)**, la indicación cambia de la siguiente forma:

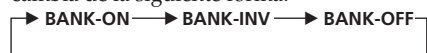

CD 1 BANK-ON

La reproducción se inicia a partir del tema siguiente al actual.

Para volver al modo normal de reproducción, seleccione “BANK-OFF” en el paso 2 anterior.

Información complementaria

Precauciones

- Si aparca el automóvil bajo la luz solar directa y se produce un considerable aumento de temperatura en su interior, deje que la unidad se enfríe antes de utilizarla.
- Si la unidad no recibe alimentación, compruebe las conexiones en primer lugar. Si todo está en orden, examine el fusible.
- Si los altavoces no emiten sonido con un sistema de dos altavoces, ajuste el control de equilibrio en la posición central.
- Si reproduce la cinta durante mucho tiempo, es posible que el cassette se caliente debido al amplificador de potencia incorporado. Esto es normal.

Si desea realizar alguna consulta o solucionar algún problema referentes a la unidad que no se mencionen en este manual, póngase en contacto con el proveedor Sony más próximo.

ES

Para mantener una alta calidad de sonido

Si existen soportes para bebidas cerca del equipo de audio, tenga cuidado de que no salpiquen zumos u otras bebidas dulces sobre el mismo, ya que la existencia de residuos azucarados en la unidad o en las cintas de cassette pueden ensuciar los cabezales de reproducción, reducir la calidad de sonido o eliminar el sonido de reproducción.

Los kits de limpieza para cassettes no eliminan las sustancias azucaradas de los cabezales de cinta.



Notas sobre los cassettes

Cuidados de los cassettes

- No toque la superficie de la cinta del cassette, ya que la suciedad o el polvo ensucian los cabezales.
- Mantenga los cassettes alejados de equipos provistos de imanes incorporados, como altavoces y amplificadores, ya que el sonido de la cinta grabada podría borrarse o distorsionarse.
- No exponga los cassettes a la luz solar directa, a temperaturas extremadamente frías ni a la humedad.
- La existencia de holguras en la cinta puede provocar que ésta se enrede en el mecanismo. Antes de insertarla, utilice un lápiz o un objeto similar para girar la bobina y eliminar holguras.

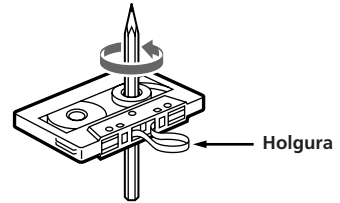

- Los cassettes deformados y las etiquetas mal adheridas pueden causar problemas al insertar o expulsar las cintas. Retire o adhiera con firmeza las etiquetas.



Cassettes de duración superior a 90 minutos

No se recomienda el uso de cassettes de duración superior a 90 minutos, salvo para reproducciones extensas y continuas. Las cintas utilizadas para estos cassettes son muy finas y tienden a estirarse con facilidad. Las operaciones frecuentes de reproducción y parada de estas cintas puede causar que se enreden en el mecanismo de la platina de cassettes.



Mantenimiento

Sustitución del fusible

Al sustituir el fusible, asegúrese de utilizar uno que coincida con el amperaje indicado en el fusible original. Si dicho fusible se funde, compruebe la conexión de alimentación y sustitúyalo. Si vuelve a fundirse después de sustituirlo, es posible que exista un fallo interno de funcionamiento. En tal caso, póngase en contacto con el proveedor Sony más próximo.

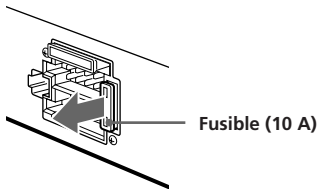

Advertencia

No utilice nunca un fusible con un amperaje superior al del suministrado con la unidad, ya que ésta podría dañarse.

Limpieza de los conectores

Es posible que la unidad no funcione correctamente si los conectores de la unidad y del panel frontal no están limpios. Para evitar que ocurra esto, abra el panel frontal presionando (RELEASE) y, a continuación, extráigalo y limpie los conectores con un bastoncillo de algodón humedecido en alcohol. No aplique demasiada fuerza. De otro modo, podrían dañarse los conectores.

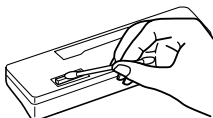
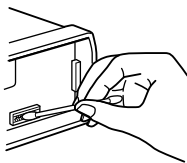

Desmontaje de la unidad

1



2

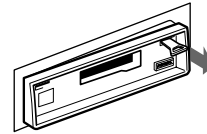

3

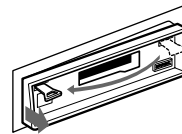

4

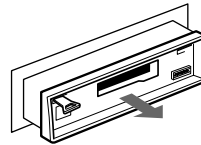

ES

Información complementaria

Ubicación de los controles

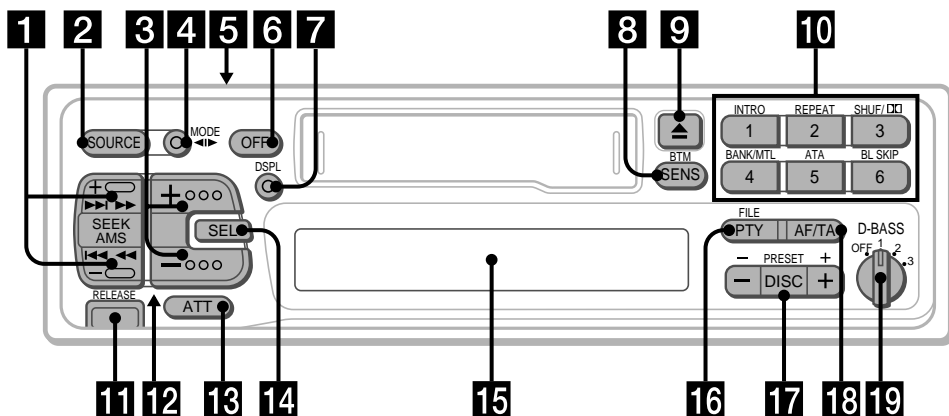

Para más información, consulte las páginas.

ES

- 1** Tecla de búsqueda/Sensor de música automática (SEEK/AMS) 5, 6, 7, 8, 11, 15, 17
- 2** Tecla SOURCE (CINTA/SINTONIZADOR/CD/MD) 5, 7, 15, 17
- 3** (+) (-) Tecla de volumen/graves/agudos/izquierdo-derecho/delantero-trasero 5, 13, 17
- 4** Tecla MODE (◀▶)
Durante la recepción del sintonizador:
Selección de banda BAND 7
Durante la reproducción de cintas:
Cambio del sentido de cinta 5
Durante la reproducción de CD/MD:
Selección de unidad 15
- 5** Selector de alimentación (POWER SELECT) (situado en la parte superior de la unidad)
Consulte "Selector POWER SELECT" del manual de Instalación/Conexiones.
- 6** Tecla de desconexión (OFF) 4, 5
- 7** Tecla de cambio de visualización/puesta en hora (DSPL) 5, 6, 8, 15, 17
- 8** Tecla de función de ajuste de sensibilidad/memorización de la mejor sintonía (SENS/BTM) 7, 8, 10
- 9** Tecla de expulsión del cassette ▲ 5
- 10** Durante la radiorecepción:
Teclas numéricas de memorización de emisoras 7
Durante la reproducción de una cinta/CD/MD:
 - ① Tecla INTRO 6, 14, 15
 - ② Tecla REPEAT 6, 15, 16
 - ③ XR-C6100R:
Tecla SHUF/□ (Reproducción aleatoria/Dolby B NR) 6, 16
 - XR-C5100R:
Tecla SHUF (Reproducción aleatoria) 16
- ④ XR-C6100R:
Tecla BANK/MTL 6, 17
XR-C5100R:
Tecla MTL 6
- ⑤ Tecla ATA (Activación automática del sintonizador) 6
- ⑥ Tecla BL SKIP (Omisión de espacios en blanco) 6
- 11** Tecla de liberación del panel frontal (RELEASE) 4, 19
- 12** Tecla de restauración (situada en la parte frontal de la unidad oculto por el panel frontal)
Presiónela cuando utilice esta unidad por primera vez, después de cambiar la batería del automóvil o cuando las teclas de esta unidad no funcionen correctamente.
- 13** Tecla de atenuación (ATT) 14
- 14** Tecla de selección de modo de control (SEL) 5, 10, 12, 13, 14, 16, 17
- 15** Visor principal
- 16** XR-C6100R:
Tecla de tipo de programa/
ajuste•selección de modo de archivo de usuario (PTY/FILE) 11, 16, 17
XR-C5100R:
Tecla de tipo de programa (PTY) 11
- 17** Tecla de búsqueda de emisoras memorizadas (PRESET/DISC) 15
Durante la recepción del sintonizador:
Selección de emisoras memorizadas 7
Durante la reproducción de CD/MD:
Cambio de discos 15
- 18** Tecla de frecuencia alternativa/anuncio del tráfico (AF/TA) 9, 10
- 19** Control D-BASS 14

La ilustración del panel frontal de este manual corresponde al modelo XR-C6100R.

Especificaciones

Sección del reproductor de cassettes

Pistas de la cinta	4 pistas, 2 canales, estéreo
Fluctuación y trémolo	0,08 % (ponderación eficaz)
Respuesta en frecuencia	30 – 18.000 Hz
Relación señal-ruido	

Tipo de cassette	Dolby B NR*	Dolby NR desactivado
TYPE II, IV	67 dB	61 dB
TYPE I	64 dB	58 dB

* Sólo XR-C6100R

Sección del sintonizador

FM

Gama de sintonía	87,5 – 108,0 MHz
Terminal de antena	Conector para antena exterior
Frecuencia intermedia	10,7 MHz
Sensibilidad útil	8 dBf
Selectividad	75 dB a 400 kHz
Relación señal-ruido	65 dB (estéreo), 68 dB (monoaural)
Distorsión armónica a 1 kHz	0,5 % (estéreo), 0,3 % (monoaural)
Separación entre canales	35 dB a 1 kHz
Respuesta en frecuencia	30 – 15.000 Hz
Relación de captura	2 dB

MW/LW

Gama de sintonía	MW: 531 – 1.602 kHz LW: 153 – 281 kHz
Terminal de antena	Conector para antena exterior
Frecuencia intermedia	10,71 MHz/450 kHz
Sensibilidad	MW: 30 µV LW: 50 µV

Sección del amplificador de potencia

Salidas	Salidas para altavoces (conectores herméticos de seguridad)
Impedancia de los altavoces	4 – 8 ohmios
Salida máxima de potencia	40 W × 4 (a 4 ohmios)

Generales

Salidas	Cable de control de atenuación para teléfono Control de amplificador de potencia Salida de línea posterior (1) Salida de línea frontal (1) (sólo XR-C6100R) Graves ±8 dB a 100 Hz Agudos ±8 dB a 10 kHz
Controles de tono	Batería de automóvil de 12 V CC (negativo a masa)
Alimentación	Aprox. 188 × 58 × 181 mm (an/al/prf)
Dimensiones	Aprox. 182 × 53 × 164 mm (an/al/prf)
Dimensiones de montaje	Aprox. 1,2 kg
Masa	Accesorios suministrados
Accesorios suministrados	Componentes de instalación y conexiones (1 juego) Mando rotativo RM-X45 Caja para el panel frontal (1) Cable BUS (suministrado con un cable con clavija RCA) RC-61 (1 m), RC-62 (2 m) Cable con clavija RCA RC-63 (1 m), RC-64 (2 m), RC-65 (5 m)
Accesorios opcionales	Equipo opcional
Equipo opcional	Cambiador de CD CDX-705, CDX-605 (10 discos), CDX-T60, CDX-T62 (6 discos) Cambiador de MD MDX-60, MDX-61 Selector de fuente XA-C30

Diseño y especificaciones sujetos a cambio sin previo aviso.

ES

Información complementaria

Guía para la solución de problemas

La lista de comprobaciones siguiente le ayudará a solucionar la mayoría de los problemas que pueda encontrar con su unidad.

Antes de pasar a la lista de comprobaciones siguiente, repase los procedimientos de operación.

Generales

Problema	Causa/Solución
Ausencia de sonido.	<ul style="list-style-type: none">• Ajuste el volumen con (+).• Con un sistema de dos altavoces, sitúe el control de equilibrio entre los altavoces en la posición central.
Ausencia de indicaciones en el visor.	Extraiga el panel frontal y limpie los conectores. Para más información, consulte "Limpieza de los conectores" en "Mantenimiento".
Ausencia de pitidos.	<ul style="list-style-type: none">• Ha conectado un amplificador opcional de potencia a la toma LINE OUT y no utiliza el incorporado.• Los pitidos están atenuados (página 14).

Reproducción de cintas

Problema	Causa/Solución
El sonido de reproducción se distorsiona.	Contaminación del cabezal de cinta. → Límpielo.
AMS no funciona correctamente.	<ul style="list-style-type: none">• Se produce ruido en el espacio entre temas.• Un espacio en blanco es demasiado corto (inferior a cuatro segundos).• Ha presionado ►► en (SEEK/AMS) inmediatamente antes de los temas siguientes.• Ha presionado ◄◄ en (SEEK/AMS) inmediatamente después de que se inicie el tema.• Una pausa larga o una parte de bajas frecuencias, o un nivel de sonido muy bajo se interpreta como un espacio en blanco.

Radiorecepción

Problema	Causa/Solución
No es posible realizar la sintonía memorizada.	<ul style="list-style-type: none">• Memorice la frecuencia correcta.• La señal de radiodifusión es débil.
No es posible realizar la sintonía automática.	La señal de radiodifusión es débil. → Emplee la sintonía manual.
La indicación "ST" parpadea.	<ul style="list-style-type: none">• Sintonice con precisión.• La señal de radiodifusión es débil. → Presione (SENS/BTM) para activar el modo de recepción monoaural (MONO).

Funciones RDS

Problema	Causa/Solución
Empieza la búsqueda (SEEK) después de unos segundos de audición.	La emisora no transmite datos TP o se recibe una señal muy débil. → Presione (AF/TA) hasta que "AF TA" desaparezca.
No se reciben anuncios de tráfico.	<ul style="list-style-type: none">• Active "TA".• La emisora no transmite anuncios de tráfico aunque es de tipo TP. → Sintonice otra emisora.
La función PTY indica "NONE".	La emisora no especifica el tipo de programa.

Reproductor de discos

Problema	Causa/Solución
Se omite el sonido de reproducción.	Disco sucio o defectuoso.

Indicaciones de error (si ha conectado unidades opcionales de CD/MD)

Las siguientes indicaciones parpadearán durante unos cinco segundos y se oirá una alarma.

Indicación	Causa	Solución
NO MAG	No ha insertado el cargador de discos en la unidad de CD/MD.	Inserte el cargador de discos con discos en la unidad de CD/MD.
NO DISC	No hay ningún disco en el cargador de discos.	Extraiga el cargador e inserte un disco.
NG DISCS	Algún CD/MD no puede reproducirse debido a algún problema.	Inserte otro CD/MD.
ERROR	El disco está sucio. Ha insertado el disco al revés.	Limpie el disco. Inserte el disco correctamente.
RESET	No es posible emplear la unidad de CD/MD debido a algún problema.	Presione la tecla de restauración de la unidad.
HI TEMP	La temperatura ambiente es superior a 50°C.	Espere hasta que la temperatura sea inferior a 50°C.

Si las soluciones anteriormente expuestas no ayudan a mejorar la situación, póngase en contacto con el proveedor Sony más próximo.

ES

Información complementaria

Indice alfabético

A

- Activación automática del sintonizador (ATA) 6
- Alarma de aviso 4
- Anuncios de tráfico (TA) 10, 11
- Atenuación para teléfono 14
- ATT 14
- Avance rápido 5

B, C

- BAL (izquierdo-derecho) 13
- BAS (graves) 13
- Búsqueda manual 15
- Búsqueda programada 7

D

- D-Bass 14
- Dolby 6

E

- Exploración de introducciones 6, 15

F, G, H, I, J, K, L

- FAD (delantero-trasero) 13
- Frecuencia alternativa (AF) 9
- Funció de banco 17
- Función de memorización de la mejor sintonía (BTM) 7
- Fusible 19

M, N

- Mando rotativo 4, 12, 13
- Memorando de discos 16
- METAL 6
- Modo de búsqueda local (LCL) 8
- Modo monoaural 8

O

- Omisión de espacios en blanco 6

P, Q

- Panel frontal 4
- Pitidos 14
- Programas de tráfico (TP) 10

R

- Radio 7, 8
- Rebobinado 5
- Reloj 5
- Reproducción aleatoria 16
- Reproducción de cintas 5
- Reproducción de discos compactos 15
- Reproducción de minidiscos 15
- Reproducción repetida 6, 15
- Restauración 4

S

- Sensor de música automático (AMS) 6, 15
- Sintonización automática 8
- Sintonización manual 8
- Sistema de datos de radio (RDS) 8, 9, 10, 11

T, U

- Tipo de programa (PTY) 11
- TRE (agudos) 13

V, W, X, Y, Z

- Visor 6, 8, 9, 15

Välkommen

Gratulerar till ditt köp av Sonys bilstereo med kassettdel. Via vridkontrollen har du tillgång till en mängd funktioner.

Förutom kassettspelaren och radion kan du bygga ut systemet genom att ansluta en valfri CD-/MD-spelare*.

** Du kan ansluta enheten till en CD-/MD-växlare eller en CD-/MD-spelare.*

Innehåll

Endast bilstereo

Komma igång

Återställa enheten	4
Ta loss frontpanelen	4
Förberedelser på roterbar vridkontrollen	4
Ställa in klockan	5

Kassettbandspelare

Lyssna på band	5
Spela bandet i olika lägen	6

Använda bilradion

Lagra kanaler automatiskt — BTM-funktionen	7
Lagra endast vissa kanaler	7
Mottagning av lagrade kanaler	7

RDS

Översikt över RDS-funktionen	8
Visa kanalens namn	8
Lyssna på samma program utan manuell justering även om mottagningsfrekvensen ändras — AF-funktionen	9
Lyssna på trafikmeddelanden	10
Förinställa RDS-kanaler med AF- och TA-data	10
Söka kanaler efter programtyp	11
Automatisk inställning av klockan med RDS-data	11

Ytterligare funktioner

Använda vridkontrollen	12
Ljudjustering	13
Dämpa ljudet	13
Ändra ljud och pipljud	13

Med tillvalet

CD-/MD-spelare

Spela upp en CD-/MD-skiva	14
Spela början av alla spår — Snabbsökning	15
Spela spår flera gånger — Upprepad spelning	15
Spela spår i slumpmässig ordning — Slumpmässig spelning	15
Namnge en CD (endast XR-C6100R) — Skivminne (CD-spelare med speciallagrings funktion)	16
Välja spår för uppspelning (endast XR-C6100R) — Bank (CD-spelare med speciallagrings funktion)	16

Ytterligare information

Säkerhetsföreskrifter	17
Underhåll	18
Ta ur bilstereo	19
Knappar och deras placering	20
Tekniska data	21
Felsökning	22
Register	24

Komma igång

Återställa enheten

Du måste återställa enheten innan du börjar använda den för första gången, eller efter att du har bytt bilbatteri.

Tryck på återställningsknappen med ett spetsigt föremål, t ex en kulspetspenna.

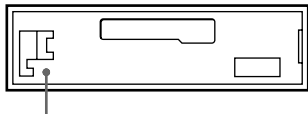

Återställningsknapp

Observera

När du trycker på återställningsknappen raderas alla lagrade program- och minnesfunktioner.

Ta loss frontpanelen

Den löstagbara frontpanelen på denna bilstereo kan du ta loss när du lämnar bilen för att skydda bilstereon mot stöld.

1 Tryck på **OFF**.

2 Tryck på **RELEASE** för att ta loss frontpanelen. Dra den sedan försiktigt utåt.

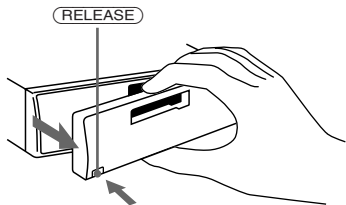

Observera

- Var noga med att inte tappa frontpanelen när du tar loss den från bilstereon.
- Strömmen stängs automatiskt av för att skydda högtalarna mot skador när du trycker på **RELEASE** för att ta bort frontpanelen när enheten är på.

Fästa frontpanelen

Sätt fast del **A** på frontpanelen på del **B** på enheten enligt bilden och tryck tills det klickar till.

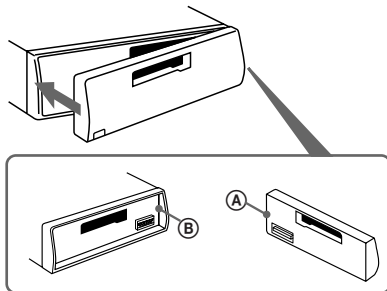

Observera

- Kontrollera att frontpanelen har rätt sida uppåt när du sätter fast den igen på enheten, eftersom den inte kan sättas fast upp och ner.
- Tryck inte frontpanelen hårt mot enheten när du sätter fast den. Frontpanelen sätts fast genom att lätt tryckas mot enheten.
- Om du bär frontpanelen med dig, bör du förvara den i det medföljande fodralet.
- Tryck inte hårt på, eller bruka våld mot frontpanelens teckenfönster.
- Utsätt inte den löstagbara frontpanelen för direkt solsken, värme, t ex från varmluftsutblås, eller fukt. Lämna den aldrig liggande ovanpå instrumentbrädan eller på någon annan plats där den utsätts för direkt solsken.

Varningssignal

Varningssignalen ljuder i några sekunder (förutsatt att POWER SELECT står i tillslaget läge **A**) när tändlåset vrids till fränslaget läge OFF utan att du tagit loss frontpanelen. Varningssignalen avaktiveras om du inte använder den inbyggda förstärkaren, utan ansluter en annan förstärkare (tillval) till LINE OUT.

Förberedelser på roterbar vridkontrollen

Sätt fast den därtill avsedda etiketten när du monterar vridkontrollen, i enlighet med bilden nedan.

XR-C6100R:

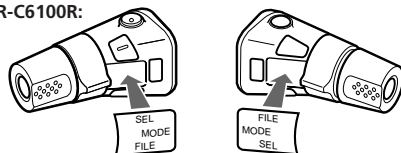

XR-C5100R:

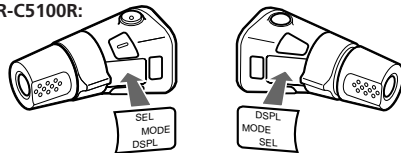

Ställa in klockan

Klockan har en 24-timmars digital tidsangivelse.

Om du ska ställa klockan på 10:08 gör du så här.

- 1 Tryck på **(OFF)** eller **(DSPL)** medan radion är på.
- 2 Tryck på **(DSPL)** under två sekunder.



Siffrorna för timmar blinkar.

- 1 Ställ in siffrorna för timmar.



framåt

bakåt



- 2 Tryck lätt på **(SEL)**.



Siffrorna för minuter blinkar.

- 3 Ställ in siffrorna för minuter.



framåt

bakåt



- 3 Tryck lätt på **(DSPL)**.



Klockan aktiveras.

Observera

Om omkopplaren POWER SELECT på översiden av bilstereon är i **(P)**-läge, kan du inte ställa klockan om inte strömmen är på. Ställ klockan när du har slagit på radion.

Kassetbandspelare

Lyssna på band

Sätt i kassetten.

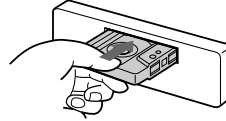

Uppspelningen startar automatiskt.

Om kassetten redan sitter i börjar du uppspelningen genom att trycka på **(SOURCE)** upprepade gånger tills "PLAY" visas.

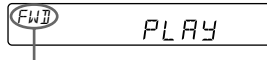

Den sida som är vänd uppåt spelas.

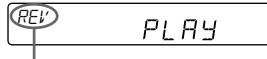

Den sida som är vänd nedåt spelas.

Tips

Om du vill ändra riktningen på bandtransporten, trycker du på **(MODE)** (**(◀▶)**) under uppspelningen.

För att	Tryck på
Stoppa bandet	(OFF)
Mata ut kassetten	(▲)

Snabbspola bandet

Tryck under uppspelning på valfri sida av **(SEEK/AMS)** i mer än en två sekunder.



Spola framåt

Spola bakåt

Om du vill börja uppspelningen under snabbspolningen trycker du på **(MODE)** (**(◀▶)**).

S

Komma igång/Kassetbandspelare

Hitta början av ett spår

— Automatisk musiksökning (AMS)

Du kan hoppa över upp till nio spår på en gång.

Tryck under uppspelning lätt på valfri sida av (SEEK/AMS).



Sökning efter efterföljande spår

Sökning efter föregående spår

Observera

Det är inte säkert att AMS-funktionen fungerar om:

- mellanrummen mellan spåren är kortare än 4 sekunder
- Det är brus mellan spåren.
- det finns långa avsnitt med låg volym eller inget ljud alls.

Ändra inställningar

Varje gång du trycker på (DSPL) ändras inställningarna i teckenfönstret på följande sätt:

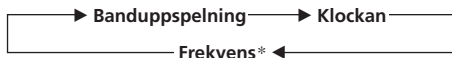

* Medan AF/TA-funktionen är inkopplad.

S

Spela bandet i olika lägen

Söka efter önskat spår

— Snabbsökning

Tryck på (1) under uppspelning.
"INTRO" visas i teckenfönstret.

De första tio sekunderna av varje spår spelas upp.

När du hittar önskat spår trycker du på samma knapp en gång till och bilstereon går tillbaka till normalt uppspelningsläge.

Uppspelning med repetition

— Upprepad spelning

Tryck på (2) under uppspelning.
"REP" visas i teckenfönstret.

När det aktuella spåret har spelats klart spelas det upp igen från början.

Tryck en gång till på (2) för att gå ur detta läge.

Växla till radion när bandet snabbspolas

— Automatisk tuner aktivering (ATA)

Tryck på (5) under uppspelning.
"ATA" visas i teckenfönstret.

När du snabbspolar framåt eller bakåt med (SEEK/AMS) i två sekunder slås bilradion på automatiskt.

Tryck en gång till på (5) för att gå ur detta läge.

Skippa oinspelade delar när bandet spelas upp — Skippa oinspelade delar

Tryck på (6) under uppspelning.
"BL SKIP" visas i teckenfönstret.

Oinspelade avsnitt som är längre än åtta sekunder hoppas automatiskt över under uppspelning.

Tryck en gång till på (6) för att gå ur detta läge.

Spela upp ett band som har spelats in med Dolby B NR-systemet (endast XR-C6100R)

Tryck på (3) när du vill lyssna på ett band som har spelats med i Dolby* B NR-systemet.
"DB" visas i teckenfönstret.

Om du vill avbryta funktionen trycker du på (3).

* Dolby brusreducering tillverkas under licens av Dolby Laboratories Licensing Corporation. DOLBY och dubbel D-kännetecknet DB är Dolby Laboratories Licensing Corporation:s varumärken.

Spela en CrO₂ eller metallband

Tryck på (4) när du vill lyssna på ett CrO₂- (TYPE II) eller metall- (TYPE IV) band.
"MTL" visas i teckenfönstret.

Tryck en gång till på (4) för att gå ur detta läge.

Använda bilradion

Lagra kanaler automatiskt

— BTM-funktionen

På angiven våglängd väljer funktionen kanalerna med starkast signaler och lagrar dem i frekvensordning.

UNDVIK TRAFIKOLYCKOR!

Om du kör medan du söker in radiokanaler bör du använda den automatiska kanalsökningen eller förinställda snabbval istället för manuell sökning.

1 Tryck på **(SOURCE)** upprepade gånger för att väja tunern.

När du trycker på **(SOURCE)** ändras källan enligt följande:

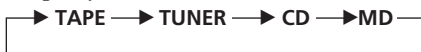

2 Tryck på **(MODE)** upprepade gånger för att välja våglängd.

Varje gång du trycker på **(MODE)** ändras inställningarna i teckenfönstret på följande sätt:



3 Tryck på **(SENS/BTM)** i två sekunder.

Observera

- Kanaler med svaga signaler lagras inte på snabbvalsknapparna. Om endast ett fåtal kanaler tas emot förblir vissa snabbvalsknappar tomma.
- Om ett förinställt nummer visas i teckenfönstret, börjar enheten lagra kanalerna från den som visas.

Lagra endast vissa kanaler

Du kan lagra upp till 6 kanaler på varje våglängd (FM1, FM2, FM3, MW, och LW) i minnet för valfria förinställda snabbvalsknappar. På det sättet kan du lagra 18 kanaler på FM.

Om du försöker lagra en annan kanal på samma förinställda nummerknapp, raderas den tidigare lagrade kanalen.

1 Tryck på **(SOURCE)** upprepade gånger för att väja tunern.

2 Tryck på **(MODE)** upprepade gånger för att välja våglängd.

3 Tryck på **(SEEK/AMS)** när du vill söka efter en kanal som ska lagras på nummerknappen.

4 Tryck på önskad nummerknapp (1 till 6) i två sekunder.

Numret på snabbvalsknappen visas i teckenfönstret.

Mottagning av lagrade kanaler

1 Tryck på **(SOURCE)** upprepade gånger för att välja band.

2 Tryck på **(MODE)** upprepade gånger för att välja våglängd.

3 Tryck på den förinställda nummerknappen (1 till 6) som den önskade kanalen lagrats på.

Tips

Tryck på valfri sida av **(PRESET/DISC)** för att i ordning ta fram de minneslagrade kanalerna (Snabbvalssökning).

Om FM-stereomottagningen är dålig — Enkanaligt läge

Tryck på **(SENS/BTM)** tills "MONO" tänds i teckenfönstret.

Ljudet blir bättre, men enkanaligt (Indikatorn "ST" försvinner.)

Ändra visningen i teckenfönstret

Varje gång du trycker på (DSPL) växlar teckenfönstret mellan frekvens och klocka.

Om du inte kan få in snabbvalskanalen

Tryck lätt på en av sidorna på (SEEK/AMS) för att i tur och ordning ta emot kanaler som är lagrade i minnet (Automatisk sökning).

Sökningen avbryts när en kanal tas emot.

Tryck på valfri sida av knappen flera gånger tills du får in önskad kanal.

Observera

Om den automatiska sökningen avbryts för ofta, trycker du på (SENS/BTM) tills "LCL" (lokalt sökkläge) visas i teckenfönstret. Bara de kanaler som har relativt starka signaler kan ställas in.

Tips

Om du känner till frekvensen kan du trycka in valfri sida av (SEEK/AMS) tills du får in önskad kanal (Manuell kanalinställning).

RDS

Översikt över RDS-funktionen

RDS (Radio Data System) är ett system i vilket FM-kanaler kan sända extra digital information vid sidan av den vanliga programsignalen. Din bilstereo ger dig många möjligheter. Här nämns bara några av dem: Lyssna på samma program utan manuell justering även om mottagningsfrekvensen ändras, lyssna på trafikmeddelanden och söka kanaler efter programtyp.

Observera

- Alla RDS-funktioner är inte tillgängliga i alla länder eller regioner.
- Det är inte säkert att RDS fungerar på rätt sätt om signalerna är svaga eller om den kanal du tar emot inte sänder RDS-data.

Visa kanalens namn

Namnet på den kanal som tas emot visas i teckenfönstret.

Välj en FM-station.

Om kanalen sänder RDS-data visas kanalens namn i teckenfönstret.

FM 1 BBC 1 FM

Observera

När "*" visas tas en RDS-kanal emot.

Ändra inställningar

Varje gång du trycker på (DSPL) ändras inställningarna i teckenfönstret på följande sätt:

→ Frekvens → Tid → Kanalens namn →

Observera

"NO NAME" visas om den mottagna kanalen inte sänder RDS-data.

Lyssna på samma program utan manuell justering även om mottagningsfrekvensen ändras — AF-funktionen

Funktionen AF (Alternative Frequencies) väljer automatiskt kanalen med den starkaste signalen i nätet. Resultatet blir att du kan lyssna på samma program under en längre körsträcka utan att behöva ställa om det manuellt.

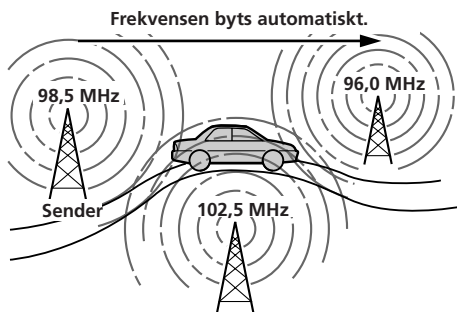

1 Välj en FM-kanal.

2 Tryck på **AF/TA** så att "AF" visas i teckenfönstret.

Enheten börjar söka efter en alternativ kanal med starkare signal i samma nät.

Observera

När det inte finns någon alternativ kanal i området och du inte behöver söka efter någon stänger du av AF-funktionen genom att trycka på **AF/TA** tills "AF" försvinner.

Ändra inställningar

Varje gång du trycker på **AF/TA** ändras inställningarna i teckenfönstret på följande sätt:



* Välja detta för att stänga av både AF- och TA-funktionerna.

Observera

- "NO AF" och kanalnamnet blinkar omväxlande om enheten inte kan hitta någon alternativ kanal i nätet.
- Om kanalnamnet börjar blinka efter att en kanal valts med AF-funktionen, betyder detta att det inte finns någon alternativ frekvens. Tryck på **SEEK/AMS** medan kanalnamnet blinkar (inom åtta sekunder). Enheten börjar söka efter en frekvens med samma PI-information (Programme Identification). ("PI seek" visas men inget ljud hörs). Om enheten inte kan hitta en annan frekvens, visas "NO PI" och enheten återgår till ursprungsfrekvensen.

Lyssna på regional program

Med funktionen "REG" (regionalt på) kan du lyssna på ett regionalt program utan att byta till en annan regional kanal. (Observera att du måste sätta på AF-funktionen.) Enheten är fabriksinställd på "REG" men du kan stänga av funktionen på följande sätt.

Tryck på **AF/TA** i mer än två sekunder tills "REG" försvinner.

Observera att om du stänger av "REG"-funktionen kan enheten växla till en annan regional kanal inom samma nät.

Observera

Den här funktionen fungerar inte i Storbritannien och vissa andra områden.

Lokallänkfunktionen (Local Link) (endast Storbritannien)

Med lokallänkfunktionen kan du välja andra lokala kanaler i området, även om de inte är lagrade som snabbval.

1 Tryck på en snabbvals knapp som har en lokal station lagrad.

2 Tryck på snabbvals knappen igen inom fem sekunder.

3 Upprepa proceduren tills önskad lokalkanal tas emot.

S

Använda bilradion/RDS

Lyssna på trafikmeddelanden

Med TA (Traffic Announcement) och TP (Traffic Programme) kan en FM-kanal som sänder trafikmeddelanden tas emot automatiskt även om du lyssnar på andra programkällor.

Tryck på (AF/TA) tills "TA" eller "AF TA" visas i teckenfönstret.

Enheten börjar söka efter kanaler med trafikinformation. "TP" visas i teckenfönstret när enheten hittar en kanal som sänder trafikmeddelanden. "TA" börjar blinka när trafikmeddelandet börjar, och slutar blinka när meddelandet är slut.

Tips

Om trafikmeddelandet börjar när du lyssnar till någon annan programkälla växlar enheten automatiskt till meddelandet och återgår sedan till det du tidigare lyssnade på när meddelandet är slut.

Observera

- "NO TP" blinkar under fem sekunder om den mottagna kanalen inte sänder trafikmeddelanden. Enheten börjar sedan söka efter en kanal som sänder trafikmeddelanden.
- När "EON" och "TP" visas samtidigt i teckenfönstret utnyttjar aktuell kanal trafikmeddelanden från andra kanaler i samma nät.

Avbryta det trafikmeddelande som tas emot

Tryck kort på (AF/TA).

Håll (AF/TA) intryckt tills "AF" inte visas i teckenfönstret för att koppla ur mottagning av trafikmeddelanden helt.

Förinställa volymen på trafikmeddelanden

Du kan förinställa volymen på trafikmeddelanden så att du är säker på att du hör dem ordentligt. Volymen ställs då in automatiskt när trafikmeddelandet börjar.

1 Välj önskad volym.

2 Tryck på (3) samtidigt som du håller (SEL) nedtryckt.

"TA VOL" visas och inställningen lagras.

Ta emot olycksmeddelanden

Om ett olycksmeddelande börjar sändas medan du lyssnar på radion får du in meddelandet automatiskt. Om du lyssnar på annat än radio kan du ta emot olycksmeddelanden endast om AF- eller TA-funktionen är på. Enheten växlar då automatiskt till olycksmeddelanden oberoende av vad du lyssnar på för tillfället.

Förinställa RDS-kanaler med AF- och TA-data

När du förinställer RDS-kanalerna lagras både kanalernas data och frekvens, så du behöver inte aktivera AF- eller TA-funktionen varje gång du tar in den förinställda kanalen. Du kan välja olika inställningar (AF, TA, eller båda) för olika kanaler eller ha samma inställningar för alla förinställda kanaler.

Göra samma inställningar för alla förinställda kanaler

1 Välj ett FM-band.

2 Tryck på (AF/TA) flera gånger och välj antingen "AF", "TA" eller "AF TA" (för både AF- och TA-funktioner).

Observera att om du stänger av "AF TA"-funktionen lagras inte bara RDS-kanaler utan också andra FM-kanaler.

3 Tryck på (SENS/BTM) under två sekunder.

Göra olika inställningar för varje förinställd kanal

1 Välj ett FM-band och ta in önskad kanal.

2 Tryck på (AF/TA) flera gånger och välj antingen "AF", "TA" eller "AF TA" (för både AF- och TA-funktioner).

3 Välj önskad sifferknapp för förinställning och tryck in den i två sekunder tills "MEM" visas.

För förinställning av andra stationer upprepar du proceduren från steg 1 till 3.

Tips

Om du vill ändra den förinställda AF- och/eller TA-inställningen medan du tar emot den förinställda kanalen kan du göra detta genom att aktivera/avaktivera AF- eller TA-funktionen.

Söka kanaler efter programtyp

Du kan hitta önskad kanal genom att välja någon av programtyperna som visas nedan.

Observera

I länder eller områden där EON-data inte sänds kan du bara använda denna funktion för kanaler som du redan har tagit emot någon gång.

Programtyper	Teckenfönster
Nyheter	NEWS
Reportage	AFFAIRS
Information	INFO
Sport	SPORT
Utbildning	EDUCATE
Drama	DRAMA
Kultur	CULTURE
Vetenskap	SCIENCE
Diverse	VARIED
Pop	POP M
Rock	ROCK M
Populärmusik	M.O.R. M
Lättare klassiskt	LIGHT M
Klassiskt	CLASSICS
Andra musiktyper	OTHER M
Väder	WEATHER
Affärsnyheter	FINANCE
Barnprogram	CHILDREN
Samhällsnyheter	SOCIAL A
Religion	RELIGION
Ring in	PHONE IN
Resor	TRAVEL
Nöje	LEISURE
Jazz	JAZZ
Country	COUNTRY
Nationalmusik	NATION M
Musik för äldre	OLDIES
Folkmusik	FOLK M
Dokumentärer	DOCUMENT
Inte angiven	NONE

Observera

Du kan inte använda denna funktion i vissa länder där PTY-data (val av programtyp) inte är tillgängliga.

- 1 Tryck på **(PTY)** under FM-mottagning tills "PTY" visas i teckenfönstret.

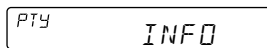

PTY INFO

Den aktuella programtypens namn visas om kanalen sänder PTY-data. "-----" visas om den mottagna kanalen inte är en RDS-kanal eller om RDS-data inte har tagits emot.

- 2 Tryck på **(PTY)** flera gånger tills önskad programtyp visas.

Programtyperna visas i ordning enligt tabellen ovan. Observera att du inte kan välja "NONE" (Inte angiven) vid sökning.

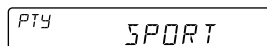

PTY SPORT

- 3 Tryck på valfri sida av **(SEEK/AMS)**.

Enheten börjar söka efter en kanal med den valda programtypen. När enheten hittar programmet visas programtypen igen under fem sekunder.

"NO" och programtypen visas omväxlande under fem sekunder om enheten inte kan hitta programtypen och återgår sedan till föregående kanal.

S

RDS

Automatisk inställning av klockan

Med CT-data (Clock Time) kan klockan i bilstereon ställas automatiskt.

Under FM-mottagning trycker du på **(2)** och **(SEL)** samtidigt.

"CT" visas och klockan ställs.



FM 1 Ⓢ

Avbryta CT-funktionen

Tryck på knapparna en gång till.

Observera

- CT kanske inte fungerar trots att en RDS-kanal har ställts in.
- Den tid som har ställts av CT-funktionen är kanske inte exakt.

Ytterligare funktioner

Använda vridkontrollen

Vridkontrollen används genom att trycka på knapparna och/eller vrida på reglagen. Du kan styra den valfria CD-/MD-spelaren med vridkontrollen.

Genom att trycka på knapparna (knapparna SOURCE och MODE)

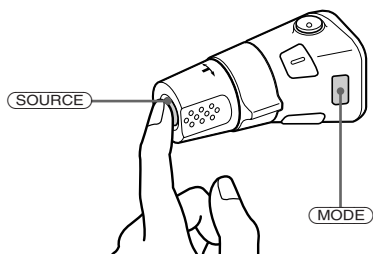

Varje gång du trycker på **SOURCE** ändras inställningen på följande sätt:

TAPE → TUNER → CD → MD

Om du trycker på **MODE** ändras driften enligt följande:

- bandtransporten.
- bandet FM1 → FM2 → FM3 → MW → LW.
- CD-/MD-spelaren.

Tips

Du kan slå på bilstereon genom att trycka på **SOURCE** på vridkontrollen.

Genom att vrida (kontrollen SEEK/AMS)

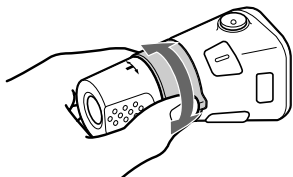

Vridkontrollen lätt och släpp den för att:

- Hitta början av spåren på ett band. Vrid och håll kontrollen, släpp den för att snabbspola bandet. Vrid och håll kontrollen, släpp den sedan så börjar uppspelningen.
- Hitta ett bestämt spår på en skiva. Vrid och håll kontrollen tills du hittar den bestämda punkten i spåret. Släpp sedan upp den för att starta uppspelningen.
- Ta in kanaler automatiskt. Vrid och håll kontrollen för att ta in den specifika kanalen.

Genom att vrida samtidigt som du trycker (kontrollen PRESET/DISC)

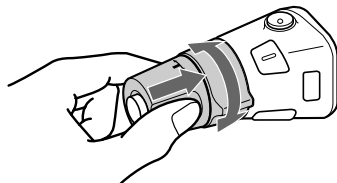

Tryck in och vrid på kontrollen när du vill:

- Motta de kanaler som har lagrats på snabbvalsknapparna.
- Byta skiva.

Övriga funktioner

Vridkontrollen VOL för att justera volymen.

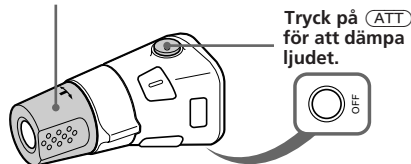

Tryck på **ATT** för att dämpa ljudet.

Tryck på **OFF** för att stänga av enheten.

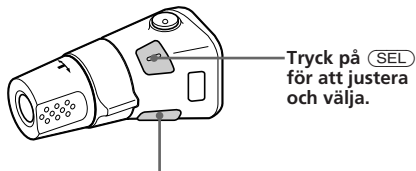

Tryck på **SEL** för att justera och välja.

XR-C6100R:
Tryck på **FILE** i två sekunder för att ändra skivminnet.

XR-C5100R:
Tryck på **DSPL** för att ändra det som visas.

Byta styrriktning

Styrriktningen för de olika reglagen ställdes in enligt nedanstående illustration före vridkontrollens leverans från fabriken.

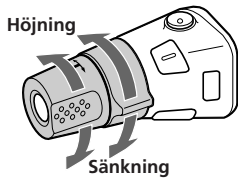

Om du monterar vridkontrollen på höger sida av ratten kan du byta kontrollernas styrriktning.

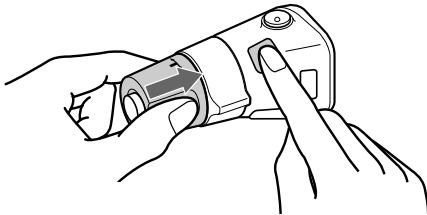

Tryck på **(SEL)** i två sekunder medan du trycker på VOL-kontrollen.

Ljudjustering

1 Välj vilka egenskaper du vill justera genom att upprepade gånger trycka på **(SEL)** tills ett av följande visas:
VOL (volym) → BAS (bas) → TRE (diskant) → BAL (vänster-höger) → FAD (framsida-baksida)

2 Justera den egenskap du valt genom att trycka på knappen **(+)** eller **(-)**.

Justera inom 3 sekunder efter att du har valt egenskap. (Efter 3 sekunder fungerar knappen som volymknapp igen.)

Dämpa ljudet

Tryck på **(ATT)**.

“ATT” blinkar i teckenfönstret.

Återgå till tidigare ljudnivå genom att trycka på samma knapp en gång till.

Tips

Enheten minskar volymen automatiskt när ett telefonsamtal kommer in (Funktionen Telephone-ATT).

Ändra ljud och pipljud

Höja basljudet — D.bass

Ger dig ett tydligare och starkare basljud. D-bass-funktionen höjer den lågfrekventa signalen med en skarpare kurva än den vanliga basförstärkaren. Du kan höra basen tydligare även om talljudet har samma volym. Du kan höra basljudet tydligare med bibehållen volymstyrka på sångpartiet. Med D-BASS-kontrollen kan du enkelt förstärka och justera basljudet. Denna effekt liknar den du får med ett subwoofer-system (tillval). Funktionen Digital D-bass* skapar dessutom ett tydligare och mer kraftfullt basljud än Analog D-bass.

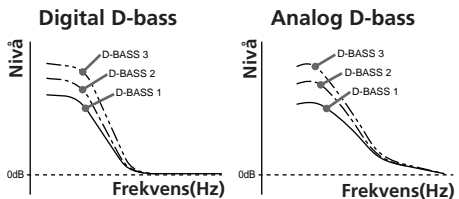

Justera baskurvan

Vrid på D-BASS-ratten när du vill justera basnivån (1, 2 eller 3).

“D-BASS”* visas i teckenfönstret.

Avbryt genom att vrida ratten till OFF-läge.

* Om en CD-växlare (tillval) har funktionen Digital D-BASS, visas “DIGITAL D-BASS” i teckenfönstret under CD-uppspelning.

Observera

Om basljudet förvrängs, Justera det via D-BASS-kontroll eller volymknappen.

S

Ytterligare funktioner

Dämpa ljudsignalen

Tryck på **(6)** samtidigt som du trycker på **(SEL)**.

Du får tillbaka ljudsignalen genom att trycka på samma knapp igen.

Observera

Varningsignalen avaktiveras om du inte använder den inbyggda förstärkaren, utan ansluter en annan förstärkare (tillval) till LINE OUT.

Ändra visningsfärg

Tryck på **(1)** samtidigt som du trycker på **(SEL)**.

Du kan välja mellan gul och grön visningsfärg.

Med tillvalsutrustning

CD-/MD-spelare

I denna konfiguration kan du med denna enhet kontrollera upp till sju externa CD-/MD-spelare:

CD-spelare - max fem stycken

MD-spelare - max fem stycken

Samtliga kombinationer upp till sju stycken totalt är möjliga.

Spela upp en CD-/MD-skiva

Tryck på **(SOURCE)** tills indiktionen för önskad spelare visas i teckenfönstret. CD-/MD-uppspelningen börjar.

När en CD-/MD-växlare är ansluten spelas alla spår från början.

Välja CD-/MD-spelare (när flera CD-/MD-spelare är anslutna)

Tryck på **(MODE)** upprepade gånger för att välja önskad CD-/MD-spelare.

Ändra visade alternativ

Varje gång du trycker på **(DSPL)** under CD-/MD-uppspelning, ändras informationen i teckenfönstret på följande sätt:

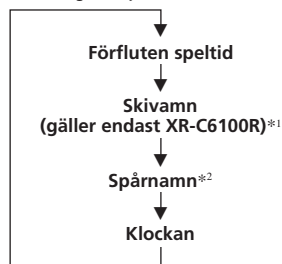

*1 Om det inte finns någon förinspelad titel på en CD- eller MD-skiva, visas "NO NAME" i teckenfönstret.

*2 Om ett spårnamn på en MD-skiva inte är förinspelat, visas "NO NAME" i teckenfönstret.

Tips

Om MD-skivans namn är för långt visas endast de första åtta tecknen i teckenfönstret.

Hitta ett visst spår

— AMS-funktionen

Under uppspelning trycker du på valfri sida av **(SEEK/AMS)** en gång för varje spår som du vill hoppa över.



Sökning efter efterföljande spår

Sökning efter föregående spår

Hitta en viss punkt i ett spår

— Manuell sökning

Under uppspelning håller du endera sidan på **(SEEK/AMS)** intryckt. Släpp knappen när du har hittat önskat avsnitt.



Söka framåt

Söka bakåt

Byta till andra skivor

Tryck på valfri sida på **(PRESET/DISC)** under uppspelning.

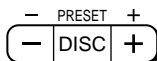

Återgå till föregående skiva

Fortsätta till nästa skiva

Spela början av alla spår

— Snabbsökning

De första tio sekunderna av varje spår på den senast valda skivan spelas i tur och ordning. När den första skivan har spelats klart spelas nästa.

Tryck på **(1)** under uppspelning. "INTRO" visas i teckenfönstret.

När du hittar önskat spår trycker du på knappen en gång till. Bilstereon går då tillbaka till normalt CD-/MD-spelläge.

Spela spår flera gånger

— Upprepad spelning

Spela ett spår flera gånger

Tryck på **(2)** under CD-/MD-uppspelning så att "REP 1" visas i teckenfönstret.

Spela en skiva flera gånger

Tryck på **(2)** under CD-/MD-uppspelning så att "REP 2" visas i teckenfönstret.

Spela upp alla skivor i spelaren flera gånger

Tryck på **(2)** under CD-/MD-uppspelning så att "REP 3" visas i teckenfönstret.

Varje gång du trycker på **(2)** ändras inställningarna teckenfönstret på följande sätt:

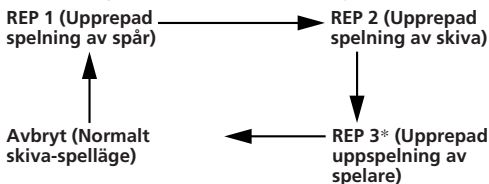

* "REP 3" används endast när två eller flera CD-/MD-spelare är anslutna.

Spela spår i slumpmässig ordning

— Slumpmässig spelning

Spela spåren på aktuell skiva i slumpmässig ordning

Tryck under CD-/MD-uppspelning upprepade gånger på **(3)** tills "SHUF 1" visas i teckenfönstret.

Spela spåren i slumpmässig ordning på alla skivor i en spelare

Tryck under CD-/MD-uppspelning upprepade gånger på **(3)** tills "SHUF 2" visas i teckenfönstret.

Spela upp alla skivor i den aktuella anslutna CD-/MD-spelaren i slumpmässig ordning

Tryck under CD-/MD-uppspelning upprepade gånger på **(3)** tills "SHUF 3" visas i teckenfönstret.

Varje gång du trycker på **(3)** ändras inställningarna teckenfönstret på följande sätt:

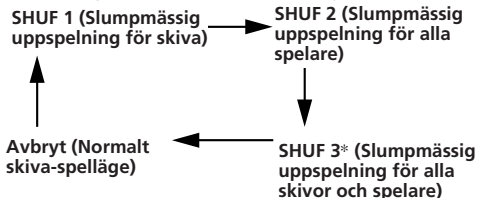

* "SHUF 3" används endast när två eller flera CD-/MD-spelare är anslutna.

Observera

CD-/MD-spelare styrs var för sig.

Om du trycker på **(1)** under slumpmässig uppspelning, spelas de första tio sekunderna av varje spår i slumpmässig ordning.

S

Ytterligare funktioner/CD-/MD-spelare

Namnge en CD

(endast XR-C6100R)

— Skivminne

(CD-spelare med speciallagrings funktion)

Du kan ge alla skivor ett personligt namn. Du kan skriva in upp till åtta tecken per skiva. Om du namnger en CD, kan du söka efter en skiva på namnet och välja vissa spår för uppspelning.

- 1 Spela en CD och tryck på **(PTY/FILE)** i minst två sekunder.



- 2 Mata in tecknen.

- 1 Tryck på **(+)** när du vill välja tecknen. (A → B → C → ... Z → 0 → 1 → 2 → ... 9 → + → - → * → / → \ → > → < → . → _)

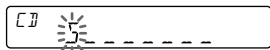

Om du trycker på **(-)** visas tecknen i omvänd ordning.

Om du vill göra mellanslag mellan tecknen, väljer du “_” (understreck).

- 2 Tryck på **(SEL)** när du har hittat önskat tecken.

Den blinkande markören flyttar till nästa position.

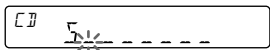

Om du trycker på **(SEL)** när det åttonde tecknet (längst till höger) blinkar, återgår blinkningen till första tecknet (längst till vänster)

- 3 Upprepa steg 1 och 2 när du anger namnet. Upp till åtta tecken kan anges per skiva.

- 3 Om du vill återgå till normal CD-uppspelning trycker du på **(PTY/FILE)** i minst två sekunder.

Tips

Om du vill radera/rätta ett namn, skriver du “_” (understreck) för respektive tecken.

Visa skivminne

Tryck på **(DSPL)** under CD-uppspelningen



Varje gång du trycker på **(DSPL)** under CD-uppspelning, ändras informationen i teckenfönstret på följande sätt:

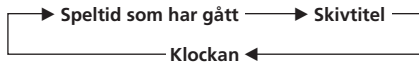

Radera skivminne

- 1 Tryck på **(SOURCE)** när du vill välja önskad spelare.
- 2 Spela upp CD:n och tryck på **(PTY/FILE)** i två sekunder.
- 3 Tryck på **(5)** samtidigt som du trycker på **(SEL)**.
- 4 Tryck på **(+)** eller **(-)** när du vill välja det namn som ska raderas.
- 5 Tryck på **(SEL)** i två sekunder. Namnet raderas. Upprepa steg 4 och 5 om du vill radera de andra namnen.
- 6 Tryck på **(PTY/FILE)** i två sekunder. Enheten återgår till normalt CD-uppspelningsläge.

Välja spår för uppspelning

(endast XR-C6100R)

— Bank

(CD-spelare med speciallagrings funktion)

Du kan ställa in enheten och skippa spåren så att bara de spår som du vill spela spelas.

- 1 Tryck på **(PTY/FILE)** i två sekunder. Tryck därefter lätt på **(PTY/FILE)**.

Redigeringsläge för Bank-funktion

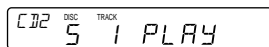

Observera

Om du inte har namngett skivan kan denna funktion inte användas. Mer information om hur du "namnger CD-skivor" finns på sid 16.

- 2 Tryck på valfri sida av (SEEK/AMS) när du vill välja det spår som du vill skippa och tryck på (SEL).**

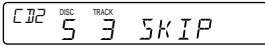

Indikeringen växlar från "PLAY" till "SKIP." Om du vill återgå till "PLAY" trycker du på (SEL) igen.

- 3 Upprepa steg 2 när du ska ställa in "PLAY" eller "SKIP" på alla spår.**

- 4 Tryck på (PTY/FILE) i två sekunder.**

Enheten återgår till normalt CD-uppspelningsläge.

Observera

- "SKIP" för spårens uppspelning eller överhoppning kan väljas för upp till 24 spår.
- Du kan inte ställa in "SKIP"-läget på alla spår.

Spela endast vissa spår

Du kan välja:

- BANK-ON när du vill spela spåren med inställningen "PLAY."
- BANK-INV när du vill spela spåren med inställningen "SKIP."

- 1 Tryck på (4) under uppspelning.**
"BANK" visas i teckenfönstret.

- 2 Tryck på (4) när du vill välja önskat läge.**
Varje gång du trycker på (4) ändras teckenfönstret enligt följande.

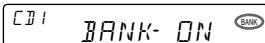

Uppspelningen startar från nästföljande spår.

Om du vill återgå till normal uppspelning, väljer du "BANK-OFF" i steg 2.

Ytterligare information

Säkerhetsföreskrifter

- Om du har parkerat bilen i direkt solljus så att temperaturen i bilen har stigit markant, bör du låta CD-spelaren svalna innan du använder den.
- Om ingen ström tillförs enheten, kontrollerar du först anslutningarna. Kontrollera säkringen om allt i övrigt är i sin ordning.
- Om inget ljud kommer från ett system med två högtalare, ställer du uttoningskontrollen i mittenläget
- När bandet har spelats upp länge, kan kassetten bli varm pga den inbyggda effektförstärkaren. Detta beror inte på något fel.

Om du har några frågor eller problem som rör enheten och som inte tas upp i bruksanvisningen, tar du kontakt med närmaste Sony-återförsäljare.

Så här bibehåller du högsta ljudkvalitet

Se till att inte spillta juice eller läsk på bilstereon om du har drickhållare placerade i närheten. Om du råkar spillta något på enheten eller kassetbanden kan bandhuvudena skadas och detta reducerar ljudkvaliteten eller förstör den helt och hållet. Kassettrengöringsvätskorna avlägsnar inte socker från bandhuvudena.



S

CD-/MD-spelare/Ytterligare information

Sköta kassetterna

Skötselöfreskrifter

- Vidrör inte bandets yta, eftersom smuts och damm kan smutsa ned bandhuvudena.
- Förvara inte kassetterna tillsammans med utrustning som t ex högtalare eller förstärkare som kan ha inbyggda magneter, eftersom detta kan leda till att bandet raderas eller förstörs.
- Utsätt inte kassetterna för direkt solljus, extremt låga temperaturer eller fukt.
- Om bandet inte är tillräckligt spänt kan det fastna i maskinen. Sätt in en penna eller liknande hjulet för att rulla in bandet så att det blir ordentligt spänt innan du sätter i det.

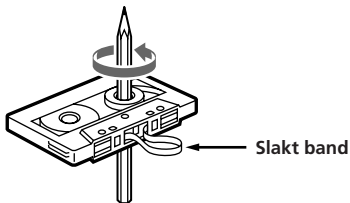

- Kassetter i dålig kondition och lösa etiketter kan orsaka problem när du sätter i eller tar ut ett kassetband. Ta bort eller byt ut lösa etiketter.



Kassetter som är längre än 90 minuter

Kassetter som är längre än 90 minuter rekommenderas inte annat än för kontinuerlig spelning. De band som används för att tillverka dessa kassetter är mycket tunna och kan därför lätt bli utsträckta. Om dessa band spelas och stängs av ofta, kan detta resultera i att de dras in i kassettdäcksmekanismen.



Underhåll

Byta säkring

När du byter säkring, se till att använda en med rätt ampere. Om säkringen går, kontrollera anslutningen och byt säkring. Om säkringen går igen när den är bytt, kan det bero på internt fel. I så fall ska du kontakta din Sony-återförsäljare.

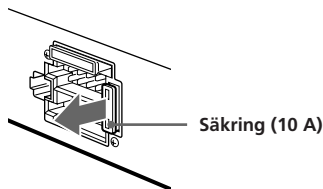

Varning

Använd aldrig en säkring med högre amperetal än den säkring som medföljer, eftersom detta kan skada bilstereon.

Rengöra anslutningar

Bilstereon fungerar inte tillfredsställande om anslutningarna mellan stereon och frontpanelen inte är rena. Undvik detta genom att trycka på (RELEASE) för att öppna frontpanelen, ta sedan bort den och gör ren anslutningarna med en bomullstopp doppad i alkohol. Tryck inte för hårt med bomullstoppen, eftersom anslutningarna då kan skadas.

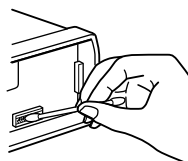

Huvudenhet

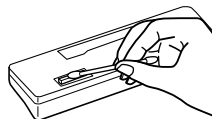

Frontpanelens baksida

Ta ur bilstereon

1

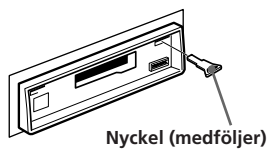

2

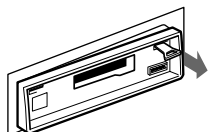

3

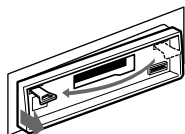

4

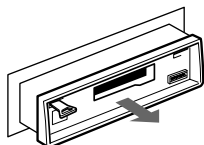

S

Ytterligare information

Knappar och deras placering

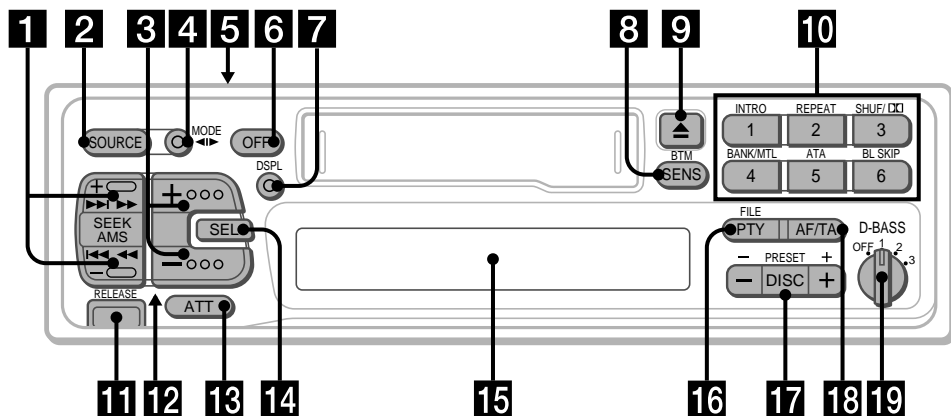

Mer information om respektive knapp finns på den sida som anges.

- 1** Knapp för sökning radio (SEEK/AMS) 5, 6, 8, 11, 14, 15, 17
- 2** Knapp för programkälla (SOURCE) (TAPE/TUNER/CD/MD) 5, 7, 14, 16
- 3** Knappar för ljudjustering (+) och (-) (volym/bas/diskant/vänster-höger/framsida-baksida) 5, 13, 16
- 4** Lägesknappen (MODE) (◀▶)
Under radiomottagning:
Bandvalsknapp (BAND) 7
Under banduppspelning:
Knapp för ändring av bandtransportriktning 5
Under CD-/MD-uppspelning:
Val av växlare 14
- 5** Omkopplaren POWER SELECT (på översidan)
Mer information finns i avsnittet som handlar om omkopplaren POWER SELECT i bruksanvisningen om Installation/Anslutningar som medföljer.
- 6** Strömbrytare (OFF) 4, 5
- 7** Knapp för att byta visningsläge/tidsinställning (DSPL) 5, 6, 8, 14, 16
- 8** Knapp för frekvenskänslighet/SENS lagring i minnet (SENS/BTM) 7, 8, 10
- 9** Utmatningsknapp (EJECT/▲) 5
- 10** Vid radiomottagning:
Förinställda snabbvalsknappar 7
Under uppspelning av kassetband/CD/MD:
 - ① INTRO 6, 15
 - ② REPEAT 6, 15
 - ③ XR-C6100R:
SHUF/□ 6, 15
 - XR-C5100R:
SHUF 15
- 11** Knapp för att ta loss frontpanelen (RELEASE) 4, 18
- 12** Återställningsknappen (på framsidan av enheten bakom frontpanelen)
Tryck på denna knapp innan bilstereon tas i bruk för första gången, efter varje bilbatteribyte och när knapparna inte fungerar som de ska.
- 13** Ljuddämpningsknapp (ATT) 13
- 14** Knapp för val av kontrolläge (SEL) 5, 10, 11, 13, 14, 16, 17
- 15** Teckenfönster
- 16** XR-C6100R:
Knapp för programtype/speciallagring•inställning (PTY/FILE) 11, 16, 17
XR-C5100R:
Knapp för diskminnes funktion (PTY) 11
- 17** Knapp för inställning radio/kassett (PRESET/DISC) 7, 15
Under tunermottagning:
PRESET STATIONS SELECT 7
Under CD-/MD-uppspelning:
Byta skiva. 15
- 18** Knapp för automatisk frekvensökning/trafikmeddelanden (AF/TA) 9, 10
- 19** D-BASS-kontroll 13

Bilderna på frontpanelen i denna handbok motsvarar modell XR-C6100R.

Tekniska data

Kassettspelaren

Bandspår	4-spårig 2-kanalig stereo
Svaj och fladder	0,08 % (WRMS)
Frekvensgång	30 – 18.000 Hz
Signal/brus-förhållande	

Kassettyp	Dolby B NR*	Dolby NR au
TYPE II, IV	67 dB	61 dB
TYPE I	64 dB	58 dB

* endast XR-C6100R

Bilradion

FM

Mottagningsområde	87,5 – 108,0 MHz
Antennuttag	Uttag för bilantenn
Mellanfrekvens	10,7 MHz
Användbar känslighet	8 dB
Selektivitet	75 dB vid 400 kHz
Signalbrusförhållande	65 dB (stereo), 68 dB (mono)

Övertonsdistortion vid 1 kHz

0,5 % (stereo),
0,3 % (mono)

Separation	35 dB vid 1 kHz
Frekvensgång	30 – 15.000 Hz
Infångningskvot	2 dB

MW/LW

Mottagningsområde	MW: 531 – 1.602 kHz LW: 153 – 281 kHz
Antennuttag	Uttag för bilantenn
Mellanfrekvens	10,71 MHz/450 kHz
Känslighet	MW: 30 µV LW: 50 µV

Förstärkare

Utgångar	Högtalaruttag (plomberade uttag)
Högtalarimpedans	Från 4 till 8 ohm
Maximal uteffekt	40 W × 4 (vid 4 ohm)

Allmänt

Utgångar	Telefondämpningskontrollsladd Styrkabel för förstärkare Bakre linjeutgång (1) Främre linjeutgång (1) (endast XR-C6100R)
Tonklangsreglering	Bas ±8 dB vid 100 Hz Diskant ±8 dB vid 10 kHz
Strömförsörjning	12 V bilbatteri, likström (negativt jordat)
Dimensioner	Ca 188 × 58 × 181 mm (b/h/d)
Monteringsmått	Ca 182 × 53 × 164 mm (b/h/d)
Vikt	Ca 1,2 kg
Medföljande tillbehör	Medföljande monteringsdelar (1 sats) Vridkontrollen RM-X4S Fodral för löstagbar frontpanel (1)
Valfria tillbehör	Styrkablar BUS (levereras med anslutningskabel med RCA-kontakt) RC-61 (1 m), RC-62 (2 m) RCA-kontakt RC-63 (1 m), RC-64 (2 m), RC-65 (5 m)
Valfria ljudkällor mm	CD-växlare CDX-705, CDX-605 (10 skivor) CDX-T60, CDX-T62 (6 skivor) MD-växlare MDX-60, MDX-61 Väljare för ljudkälla XA-C30

Rätt till ändringar förbehålles.

S

Ytterligare information

Felsökning

De flesta problem som uppstår med bilstereon kan du åtgärda med hjälp av informationen i listan nedan.

Innan du går igenom listan bör du kontrollera att instruktionerna för hur man använder bilstereon har följts.

Allmänt

Problem	Orsak/Åtgärd
Ljudbortfall	<ul style="list-style-type: none">• Justera volymen med (+).• Ställ nedtoningsreglaget i mittenläge i 2-högtalarsystemet.
Indikatorerna visas inte i teckenfönstret.	Ta loss frontpanelen och gör ren anslutningarna. I avsnittet "Rengöra anslutningar" under rubriken "Underhåll" finns en beskrivning på hur du gör.
Inget pipljud	<ul style="list-style-type: none">• Du använder inte den inbyggda förstärkaren, utan har anslutit en annan förstärkare (tillval) till LINE OUT.• Varningssignalen dämpas (sid 14).

Banduppspelning

Problem	Orsak/Åtgärd
Ljudstörningar	Bandhuvudet är smutsigt. → Rengör det.
AMS fungerar inte som det ska.	<ul style="list-style-type: none">• Störningar på oinspelade avsnitt mellan spår.• Det oinspelade avsnittet mellan två spår är för kort (kortare än fyra sekunder).• ►► på (SEEK/AMS) har tryckts in strax före början av nästa spår.• ◀◀ på (SEEK/AMS) har tryckts in strax efter spårets början.• En längre paus eller ett avsnitt med låg volym eller låg frekvens läses av som en oinspelad del.

Radiomottagning

Problem	Orsak/Åtgärd
Det går inte att förinställa en radiokanal.	<ul style="list-style-type: none">• Lagra rätt frekvens i minnet.• Sändningen är för svag.
Den automatiska kanalsökningen fungerar inte.	Sändningen är för svag. → Ställ in kanalen manuellt.
"ST" blinkar i teckenfönstret.	<ul style="list-style-type: none">• Ställ in kanalen noggrant.• Sändningen är för svag. → Tryck på (SENS/BTM) för att koppla in enkanalig radiomottagning (MONO visas i teckenfönstret).

RDS-funktioner

Problem	Orsak/Åtgärd
En sökning påbörjas några sekunder efter att du har börjat lyssna.	Kanalen kan inte ta emot trafikprogram eller har en svag signal. → Tryck på (AF/TA) så att funktionen slås av.
Inga trafikmeddelanden tas emot.	<ul style="list-style-type: none">• Aktivera TA-funktionen.• Kanalen sänder inga trafikmeddelande trots att den är en trafikprogramkanal. → Byt kanal.
"NONE" visas.	Kanalen sänder ingen speciell typ av program.

Uppspelning av skiva

Problem	Orsak/Åtgärd
Ljudet hoppar.	Smutsig eller skadad skiva.

Felkoder (när en eller flera CD-/MD-spelare är anslutna)

Följande felkoder blinkar i ca fem sekunder i teckenfönstret samtidigt som en varningssignal hörs.

Teckenfönster	Orsak	Lösning
NO MAG	Skivmagasinet har inte satts in i CD-/MD-spelaren.	Sätt i skivmagasinet med skivorna i CD-/MD-spelaren.
NO DISC	Det finns ingen skiva i skivmagasinet.	Ta ut magasinet och sätt i en skiva.
NG DISCS	Av någon orsak kan inte en CD-/MD-skiva spelas upp.	Sätt i en annan CD-/MD-skiva.
ERROR	Skivan är smutsig. Skivan har satts i upp och ned.	Rengör skivan. Sätt i skivan korrekt.
RESET	CD-/MD-spelaren kan inte användas på grund av något fel.	Tryck på återställningsknappen (reset) på enheten.
HI TEMP	Temperaturen överstiger 50°C.	Vänta tills temperaturen sjunker till under 50°C.

Om ovannämnda lösningar inte hjälper dig att förbättra situationen, ta kontakt med närmaste Sony-återförsäljare.

S

Ytterligare information

Register

A

- Alternative frekvens (AF) 9
- ATT 13
- Automatisk musiksökning (AMS) 6, 14
- Automatisk sökning 8
- Automatisk tuner aktivering (ATA) 6

B

- BAL (vänster-höger) 13
- Banduppspelning 5
- BAS (bas) 13
- Bank 16
- BTM-funktion 7

C

- CD-uppspelning 14

D

- D-Bass 13
- Dolby 6

E

- Enkanaligt läge 7

F, G, H, I, J

- FAD (framsida-baksida) 13
- Frontpanelen 4

K

- Klocka 5

L

- Lokalsökning (LCL) 8

M, N, O

- Manuell kanalinställning 8
- Manuell sökning 15
- MD-uppspelning 14
- METAL 6

P, Q

- Pip-tonen 14
- Programtyp (PTY) 11

R

- Radio 7, 8
- RDS (Radio Data System) 8, 9, 10

S

- Skippa oinspelade delar 6
- Skivminne 16
- Slumpmässig spelning 15
- Snabbsökning 6, 15
- Snabbvalssökning 7
- Spola bakåt 5
- Spola framåt 5
- Säkring 18

T

- Teckenfönster 6, 8, 9, 14
- Telephone-ATT 13
- Trafikmeddelande (TA) 10
- Trafikprogram (TP) 10
- TRE (diskant) 13

U

- Upprepad spelning 6, 15

V, W, X, Y, Z

- Varningssignal 4
- Vridkontroll 4, 12, 13

Å, Ä, Ö

- Återställning 4

Bem-Vindo!

Obrigado por ter adquirido o autorádio estéreo com leitor de cassetes da Sony. Este aparelho permite-lhe utilizar diversas funções com o comando rotativo.

Além da reprodução de cassetes e do rádio, pode aumentar o sistema ligando-lhe um dispositivo de CD/MD* opcional.

** Pode ligar a um carregador de CD, a um carregador de MD, a um leitor de CD ou a um leitor de MD.*

Índice

Só para este aparelho

Como começar

- Reinicializar o aparelho 4
- Para retirar o painel frontal 4
- Preparação do comando rotativo 4
- Acerto do relógio 5

Leitor de cassetes

- Ouvir uma cassette 5
- Reproduzir uma cassette em vários modos 6

Rádio

- Memorização automática de estações
 - Função de memória da melhor sintonia (BTM) 7
- Memorização somente de estações pretendidas 7
- Recepção das estações memorizadas 7

RDS

- Descrição da função RDS 8
- Como visualizar o nome da estação 8
- Sintonizar automaticamente o mesmo programa
 - Frequências alternativas (AF) 9
- Ouvir as informações sobre o trânsito 10
- Pré-programar estações RDS com dados AF e TA 10
- Como localizar uma estação por tipo de programa 11
- Acertar automaticamente o relógio 12

Outras funções

- Utilizar o comando rotativo 12
- Regulação das características de som 13
- Atenuar o som 14
- Alterar o som e a tonalidade do sinal sonoro 14

Com equipamento opcional

Dispositivo de CD/MD

- Reproduzir um CD/MD 15
- Pesquisar faixas
 - Função de pesquisa sequencial 15
- Reproduzir faixas repetidamente
 - Reprodução repetitiva 16
- Reproduzir faixas por ordem aleatória
 - Reprodução aleatória 16
- Identificação de CDs (Apenas para o modelo XR-C6100R)
 - Lista de títulos (Dispositivo de CD com função de ficheiro pessoal) 16
- Seleção das faixas específicas para reprodução (Apenas para o modelo XR-C6100R)
 - Banco (Dispositivo de CD com função de ficheiro pessoal) 17

Informação adicional

- Precauções 18
- Manutenção 19
- Desmontagem do aparelho 20
- Localização das teclas 21
- Especificações 22
- Manual de resolução de problemas 23
- Índice 25

Como começar

Reinicializar o aparelho

Antes de pôr o aparelho a funcionar pela primeira vez ou depois de ter substituído a bateria do automóvel, tem de voltar a reinicializar o aparelho.

Carregue no botão de reinicialização com um objecto bocado como, por exemplo, uma esferográfica.



Botão de reinicialização

Nota

Quando carregar no botão de reinicialização apaga todos os programas memorizados e todas as funções de memória.

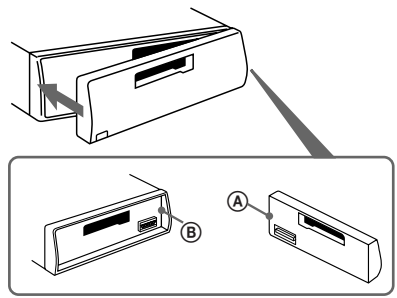

Notas

- Verifique se o painel frontal está com o lado correcto voltado para cima quando o instalar no aparelho, uma vez que não pode montá-lo na posição invertida.
- Não carregue com força no painel frontal quando o instalar no aparelho. Basta pressioná-lo ligeiramente contra o aparelho.
- Quando retirar o painel frontal para o levar consigo, guarde-o na caixa fornecida.
- Não carregue com força nem exerça demasiada pressão sobre os visores do painel frontal.
- Não exponha o painel frontal à luz solar directa, a fontes de calor tais como condutas de ar quente ou à humidade. Nunca o deixe sobre o tablier, etc. de um automóvel estacionado sob a luz solar directa sujeito a um aumento considerável da temperatura.

Alarme de advertência

Caso rode a chave de ignição para a posição OFF antes de retirar o painel frontal, o alarme de advertência será activado e um sinal sonoro soará por alguns segundos (somente se o interruptor POWER SELECT estiver regulado para (A)).

Se ligar um amplificador de potência opcional a LINE OUT e não utilizar o amplificador integrado, desactiva o som do sinal sonoro.

Para retirar o painel frontal

O painel frontal pode ser retirado para evitar que o aparelho seja roubado.

- 1 Carregue em (OFF).
- 2 Carregue em (RELEASE) para soltar o painel frontal e depois retire-o com cuidado puxando-o para fora.

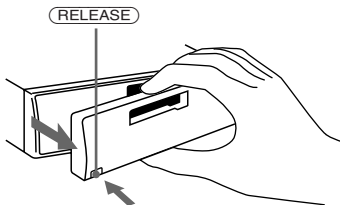

Notas

- Não deixe cair o painel frontal quando o retirar.
- Se carregar em (RELEASE) para retirar o painel frontal com o aparelho ligado, o aparelho desliga automaticamente para não danificar os altifalantes.

Para colocar o painel frontal

Encaixa a parte (A) do painel frontal na parte (B) do aparelho, como se mostra na figura, fazendo pressão sobre o painel até ouvir um estalido.

Preparação do comando rotativo

Quando montar o comando rotativo, cole a etiqueta apropriada, tal como mostra a ilustração abaixo.

XR-C6100R:

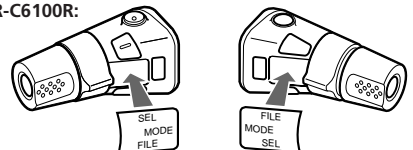

XR-C5100R:

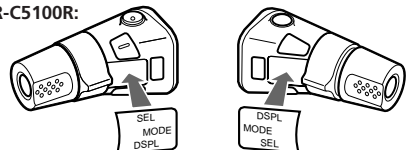

Acerto do relógio

O relógio tem uma indicação digital de 24 horas.

Por exemplo, acerte-o para as 10:08

1 Carregue em (OFF) ou (DSPL) durante o funcionamento.

2 Carregue em (DSPL) durante dois segundos.

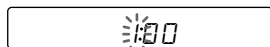

O dígito das horas começa a piscar.

1 Acerte o dígito das horas.



sentido progressivo

sentido regressivo

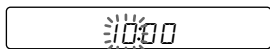

2 Carregue levemente em (SEL).

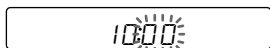

O dígito dos minutos começa a piscar.

3 Acerte os dígitos dos minutos.



sentido progressivo

sentido regressivo



3 Carregue levemente em (DSPL).

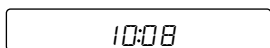

O relógio começa a funcionar.

Nota

Se o interruptor POWER SELECT na base do aparelho estiver regulado para a posição B, não pode acertar o relógio a não ser que ligue a corrente. Acerte o relógio depois de ligar o rádio.

Leitor de cassetes

Ouvir uma cassette

Introduza uma cassette

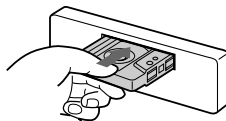

A reprodução inicia-se automaticamente.

Se já tiver introduzido uma cassette, carregue várias vezes em (SOURCE) até que apareça a indicação "PLAY".

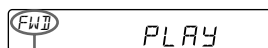

O lado que se encontra virado para cima está a ser reproduzido.

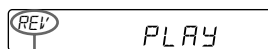

O lado que se encontra virado para baixo está a ser reproduzido.

Sugestão

Para mudar a direcção de transporte da fita, carregue em (MODE) (◀▶) durante a reprodução.

Para	Carregue em
Parar a reprodução	(OFF)
Ejectar a cassette	▲

Rebobinagem rápida da fita

Durante a reprodução, carregue num dos lados da (SEEK/AMS) durante mais de dois segundos.



Avanço rápido

Rebobinagem

Para iniciar a reprodução durante o avanço rápido ou rebobinagem, carregue em (MODE) (◀▶).

Localizar o início de uma faixa

— Sensor automático de música (AMS)

Pode saltar um máximo de 9 faixas de uma vez.

Durante a reprodução, carregue levemente num dos lados da

(SEEK/AMS).



Para localizar as faixas seguintes

Para localizar as faixas anteriores

Nota

A função AMS pode não funcionar:

- se os espaços em branco entre as faixas forem inferiores a 4 segundos
- se houver ruídos entre as faixas
- se houver secções longas com um volume de som baixo ou secções sem som.

Como alterar os elementos do visor

Sempre que carregar em (DSPL), os elementos que aparecem no visor mudam da forma seguinte:

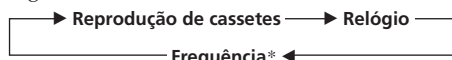

* Enquanto a função AF/TA está activada.

P

Reproduzir uma cassette em vários modos

Pesquisa da faixa pretendida

— Função de pesquisa sequencial

Carregue na (1) durante a reprodução.

A indicação "INTRO" aparece no visor.

São reproduzidos os 10 segundos iniciais de todas as faixas.

Quando encontrar a faixa pretendida, carregue novamente na mesma tecla. O aparelho regressa ao modo de reprodução normal.

Reprodução repetitiva de faixas

— Função de reprodução repetitiva

Carregue na (2) durante a reprodução.

A indicação "REP" aparece no visor.

Quando a faixa reproduzida terminar, será reproduzida novamente desde o início.

Para cancelar esta função, carregue novamente em (2).

Mudar para o rádio durante a rebobinagem de uma cassette

— Função ATA (Activar sintonização automática)

Carregue em (5) durante a reprodução.

A indicação "ATA" aparece no visor.

Se efectuar o avanço rápido ou a rebobinagem com a (SEEK/AMS) durante dois segundos, o sintonizador liga-se automaticamente.

Para cancelar esta função, carregue novamente em (5).

Ignorar automaticamente os espaços em branco durante a reprodução da fita

— Função ignorar espaços em branco

Carregue em (6) durante a reprodução.

A indicação "BL SKIP" aparece no visor.

Os espaços em branco com uma duração superior a oito segundos serão saltados automaticamente durante a reprodução da cassette.

Para cancelar esta função, carregue novamente em (6).

Reproduzir uma cassette gravada com o sistema Dolby B NR (apenas para o modelo XR-C6100R)

Carregue em (3) quando pretender ouvir uma cassette gravada com o sistema Dolby * B NR.

A indicação "D□" aparece no visor.

Para cancelar esta função, carregue novamente em (3).

* Redução de ruído Dolby fabricada sob licença de Dolby Laboratories Licensing Corporation.
DOLBY e o símbolo dos dois D □□ são marcas de Dolby Laboratories Licensing Corporation.

Reproduzir uma cassette de CrO₂ ou de metal

Carregue em (4) quando pretender ouvir uma cassette CrO₂ (TYPE II) ou de metal (TYPE IV).

A indicação "MTL" aparece no visor.

Para cancelar esta função, carregue novamente em (4).

Memorização automática de estações

— Função de memória da melhor sintonia (BTM)

Esta função efectua a pesquisa e a memorização automáticas das estações de melhor recepção em cada banda por ordem de frequência.

PREVENÇÃO CONTRA ACIDENTES!

Se estiver a conduzir, utilize a sintonização automática e a sintonização pré-programada em memória em vez da sintonização manual.

1 Carregue várias vezes em (SOURCE) para seleccionar o sintonizador.

Sempre que carregar em (SOURCE), a indicação da fonte muda pela ordem seguinte:

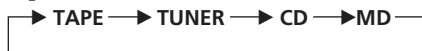

2 Carregue várias vezes em (MODE) para seleccionar a banda.

Sempre que carregar em (MODE) a indicação da banda muda pela ordem seguinte:



3 Carregue em (SENS/BTM) durante dois segundos.

Notas

- O aparelho não memoriza as estações com sinais fracos nas teclas numéricas de memória. Se só conseguir sintonizar algumas estações, fica com teclas pré-programadas livres.
- Quando aparece um número pré-programado no visor, o aparelho começa a memorizar as estações a partir da que estiver indicada no visor.

Memorizar apenas as estações pretendidas

Pode memorizar, nas teclas numéricas de memória, um máximo de 6 estações em cada banda (FM1, FM2, FM3, MW ou LW) pela ordem pretendida. Pode, por isso, memorizar 18 estações de FM.

Se tentar memorizar outra estação na mesma tecla numérica pré-programada, apaga a mais recente estação memorizada.

1 Carregue várias vezes em (SOURCE) para seleccionar o sintonizador.

2 Carregue várias vezes em (MODE) para seleccionar a banda.

3 Carregue em (SEEK/AMS) para localizar a estação que pretende memorizar na tecla numérica pré-programada.

4 Carregue na tecla numérica de memória desejada (de (1) a (6)) durante dois segundos.

O número da tecla numérica de memória seleccionada, aparece no visor.

Recepção das estações memorizadas

1 Carregue várias vezes em (SOURCE) para seleccionar o sintonizador.

2 Carregue várias vezes em (MODE) para seleccionar a banda.

3 Carregue durante um momento na tecla numérica pré-programada ((1) a (6)) onde se encontra memorizada a estação pretendida.

Sugestão

Carregue num dos lados da (PRESET/DISC) para sintonizar, por ordem, as estações memorizadas (Função de pesquisa pré-programada).

Se a recepção FM estéreo for de má qualidade

— Modo mono

Carregue levemente em **(SENS/BTM)** até que a indicação "MONO" se acenda no visor.

O som fica melhor, mas torna-se mono. (A indicação "ST" desaparece.)

Como alterar os elementos do visor

Sempre que carregar em **(DSPL)**, as indicações do visor mudam alternadamente entre a frequência e o relógio.

Se não conseguir sintonizar uma estação pré-programada

Carregue num dos lados de **(SEEK/AMS)** para procurar a estação (função de sintonização automática).

A pesquisa pára quando sintonizar uma estação. Carregue várias vezes num dos lados da tecla até sintonizar a estação pretendida.

Nota

Se a sintonização automática parar com muita frequência, carregue em **(SENS/BTM)** durante um momento, até a indicação "LCL" se acender no visor (modo de pesquisa local). Só são sintonizadas as estações com um sinal relativamente forte.

Sugestão

Se souber a frequência da estação pretendida, carregue sem soltar num dos lados de **(SEEK/AMS)** até sintonizar a estação desejada (sintonização manual).

RDS

Descrição da função RDS

O sistema RDS (Radio Data System) é um serviço de transmissão que permite às estações de FM enviar informação digital adicional juntamente com o sinal normal dos programas de rádio. O sistema estéreo do autorádio oferece diversos serviços. Eis alguns deles: Sintonizar automaticamente o mesmo programa, ouvir as informações sobre o trânsito e localizar uma estação por tipo de programa.

Notas

- Nem todas as funções RDS estão disponíveis dependendo do país ou da região.
- O RDS pode não funcionar correctamente se o sinal não for suficientemente forte ou se a estação que estiver a sintonizar não transmitir dados RDS.

Como visualizar o nome da estação

O nome da estação sintonizada acende-se no visor.

Selecione uma estação de FM.

Quando sintonizar uma estação de FM que esteja a transmitir dados RDS, o nome da estação aparece no visor.

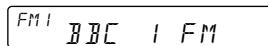

Nota

O aparecimento de "*" indica que está a sintonizar uma estação RDS.

Como alterar os elementos do visor

Sempre que carregar em **(DSPL)**, os elementos que aparecem no visor mudam da forma seguinte:

► Frequência → Hora → Nome da estação

Nota

A indicação "NO NAME" acende-se se a estação sintonizada não estiver a transmitir dados RDS.

Sintonizar automaticamente o mesmo programa

— Frequências alternativas (AF)

A função Frequências Alternativas (AF) selecciona e volta a sintonizar automaticamente a estação da rede que tiver o sinal mais forte. Se utilizar esta função, pode ouvir sempre o mesmo programa durante uma viagem longa sem ter de voltar a sintonizar manualmente a estação.

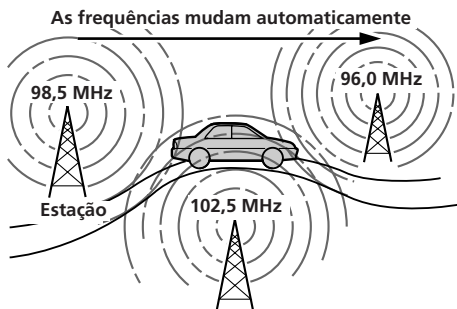

1 Selecciona uma estação de FM.

2 Carregue em **(AF/TA)** até que a indicação "AF" se acenda no visor.

O aparelho começa a procurar na mesma rede uma estação alternativa que tenha um sinal mais forte.

Nota

Se não existir uma estação alternativa na zona e não precisar de procurar uma estação alternativa, desactive a função AF carregando em **(AF/TA)** até que a indicação "AF" desapareça.

Como alterar os elementos do visor

Sempre que carregar em **(AF/TA)**, os elementos do visor mudam da forma seguinte:



* Selecciona para activar as funções AF e TA.

Notas

- A indicação "NO AF" e o nome da estação piscam alternadamente, se o aparelho não conseguir localizar uma estação alternativa na rede.
- Se o nome da estação começar a piscar depois de ter seleccionado uma estação com a função AF activada, isso significa que não existe nenhuma frequência alternativa disponível. Carregue em **(SEEK/AMS)** enquanto o nome da estação estiver a piscar (durante cerca de oito segundos).

O aparelho começa a procurar outra frequência com os mesmos dados PI (Identificação do programa) e a indicação "PI seek" aparece sem se ouvir som. Se o aparelho não conseguir sintonizar outra frequência, aparece a indicação "NO PI" e o aparelho volta à frequência anteriormente seleccionada.

Ouvir um programa regional

A função "REG" (programa regional activado) deste aparelho permite-lhe continuar sintonizado para um programa regional sem ter de mudar para outra estação regional. (Não se esqueça que tem de ligar a função AF.) O aparelho vem pré-definido de fábrica para "REG" mas se pretender desactivar a função faça o seguinte.

Carregue em **(AF/TA)** durante mais de dois segundos até que desapareça a indicação "REG" no visor.

Se desactivar a função "REG" pode fazer com que o aparelho mude para outra estação regional dentro da mesma rede.

Nota

Esta função não pode ser utilizada no Reino Unido nem nalgumas outras áreas.

Função Local Link (ligação local) (Apenas para o Reino Unido)

A função Local Link permite-lhe seleccionar outras estações locais, mesmo que não estejam memorizadas nas teclas pré-programadas.

1 Carregue numa tecla numérica pré-programada em que tenha memorizado uma estação local.

2 Volte a carregar na tecla numérica da estação local, num período de cinco segundos.

3 Repita de novo a operação até sintonizar a estação local pretendida.

Ouvir as informações sobre o trânsito

Os dados referentes a Informações sobre o Trânsito (TA) e ao Programa de Tráfego (TP) permitem-lhe sintonizar automaticamente uma estação de FM que esteja a transmitir informações sobre o trânsito, mesmo que esteja a ouvir outras fontes de programa.

Carregue em (AF/TA) até que se acenda a indicação "TA" ou "AF TA" no visor.

O aparelho inicia a localização de estações que estejam a transmitir informações sobre o trânsito. A indicação "TP" acende-se no visor quando o aparelho localizar uma estação que esteja a transmitir informações sobre o trânsito.

Quando começarem as informações sobre o trânsito, a indicação "TA" pisca, e só pára quando acabar a transmissão das informações.

Sugestão

Se começar a transmissão das informações sobre o trânsito enquanto estiver a ouvir outras fontes de programas, o aparelho muda automaticamente para as informações e volta à fonte de programa anterior quando acabar a transmissão.

Notas

- Se a estação recebida não transmitir informações sobre o trânsito, a indicação "NO TP" pisca durante cinco segundos. Depois, o aparelho começa a procurar uma estação que transmita informações sobre o trânsito.
- Se a indicação "EON" aparecer no visor com a indicação "TP", a estação actual utiliza os avisos de tráfego das outras estações existentes na mesma rede.

Para cancelar a transmissão de informações de trânsito

Carregue levemente em (AF/TA).

Para cancelar todas as transmissões de informações sobre o tráfego, desactive a função mediante o pressionamento de (AFTA), de modo que "AF" desapareçam.

Pré-regular o volume das informações sobre o trânsito

Pode regular previamente o nível do volume de som das informações sobre o trânsito para não perder a sua transmissão. Quando se iniciarem as informações sobre o trânsito, o volume é regulado automaticamente para o nível pré-programado.

1 Seleccione o nível de volume de som pretendido.

2 Carregue em (3) ao mesmo tempo que carrega em (SEL).
Aparece "TA VOL" e a predefinição é memorizada.

Receber informações de emergência

Se for transmitida uma informação de emergência enquanto estiver a ouvir rádio, o aparelho muda automaticamente para esse programa. Se estiver a ouvir uma fonte que não seja rádio, só ouvirá os avisos de emergência se AF ou TA estiverem na posição ON. O aparelho muda então, automaticamente, para esses avisos, seja qual for o programa que esteja a ouvir nesse momento.

Pré-programar estações RDS com dados AF e TA

Quando pré-programar estações RDS, o aparelho memoriza os dados de cada uma das estações juntamente com a frequência respectiva, para que não tenha de activar a função AF ou TA sempre que sintonizar a estação pré-programada. Pode seleccionar várias definições (AF, TA, ou ambas) para estações pré-programadas individuais ou a mesma definição para todas as estações pré-programadas.

Como pré-programar a mesma definição para todas as estações pré-programadas

1 Seleccione uma banda de FM.

2 Carregue várias vezes em (AF/TA) e seleccione "AF", "TA" ou "AF TA" (para as funções AF e TA).

Se desactivar a função "AF TA" memoriza não só as estações RDS mas também as estações de FM não RDS.

3 Carregue em (SENS/BTM) durante dois segundos.

Como pré-programar definições diferentes para cada estação pré-programada

- 1 Selecione uma banda de FM e sintonize a estação pretendida.
- 2 Carregue várias vezes em (AF/TA) e selecione "AF", "TA" ou "AF TA" (para as funções AF e TA).
- 3 Carregue na tecla de numérica pré-programada durante dois segundos até que apareça a indicação "MEM" no visor. Repita a operação a partir do passo 1 para memorizar outras estações.

Sugestão

Se pretender alterar a definição AF e/ou TA predefinida depois de ter sintonizado a estação pré-programada, pode fazê-lo activando/desactivando a função AF ou TA.

Como localizar uma estação por tipo de programa

Pode localizar a estação pretendida seleccionando um dos tipos de programa mostrados abaixo.

Nota

Nos países ou regiões onde os dados EON não sejam transmitidos, só pode utilizar esta função para as estações já sintonizadas.

Tipos de programa	Visor
Notícias	NEWS
Negócios	AFFAIRS
Informação	INFO
Desporto	SPORT
Educação	EDUCATE
Teatro	DRAMA
Culturais	CULTURE
Científicos	SCIENCE
Vários	VARIED
Música popular	POP M
Música rock	ROCK M
Música ligeira	M.O.R. M
Música clássica ligeira	LIGHT M
Música clássica erudita	CLASSICS
Outro tipo de música	OTHER M
Meteorologia	WEATHER
Finanças	FINANCE
Programas para crianças	CHILDREN

Tipos de programa	Visor
Assuntos sociais	SOCIAL A
Religião	RELIGION
Programas com chamadas telefónicas	PHONE IN
Viagens	TRAVEL
Lazer	LEISURE
Jazz	JAZZ
Música "Country"	COUNTRY
Música Nacional	NATION M
Músicas dos velhos tempos	OLDIES
Música "folk"	FOLK M
Documentários	DOCUMENT
Não especificado	NONE

Nota

Não pode utilizar esta função nalguns países em que não existem dados PTY (Seleção do tipo de programa).

- 1 Carregue em (PTY) durante a recepção FM até acender a indicação "PTY" no visor.

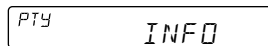

O nome do tipo de programa actual aparece se a estação estiver a transmitir os dados PTY. "-----" aparece se a estação recebida não for uma estação RDS ou se os dados RDS não forem recebidos.

- 2 Carregue várias vezes em (PTY) até aparecer o tipo de programa pretendido no ecrã.

O tipo de programa aparece como se mostra na tabela acima. De referir que não pode seleccionar "NONE" (Não especificado) para a procura.

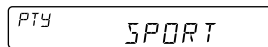

- 3 Carregue num dos lados de (SEEK/AMS).

O aparelho inicia a procura de uma estação que esteja a transmitir o tipo de programa seleccionado. Quando o aparelho encontrar o programa, volta a aparecer o tipo de programa durante cinco segundos. Aparece a indicação "NO" e o tipo de programa aparece alternadamente durante cinco segundos, se o aparelho não conseguir localizar o tipo de programa. Em seguida, o aparelho volta à estação anterior.

Acertar automaticamente o relógio

Através da recepção dos dados CT (Hora do Relógio), é possível acertar automaticamente o relógio do sistema.

Durante a recepção FM, carregue em (2) ao mesmo tempo que carrega em (SEL).

Aparece no visor a indicação "CT" e o relógio é acertado.



Para cancelar a função CT

Carregue novamente nas mesmas teclas.

Notas

- A função CT pode não ser executada, mesmo que esteja a ser recebida uma estação RDS.
- A função CT pode não acertar as horas com exactidão.

Outras funções

Utilizar o comando rotativo

O comando rotativo funciona carregando em teclas e/ou rodando controlos.

Pode controlar o dispositivo opcional de CD/MD através do comando rotativo.

Carregar nas teclas (Teclas SOURCE e MODE)

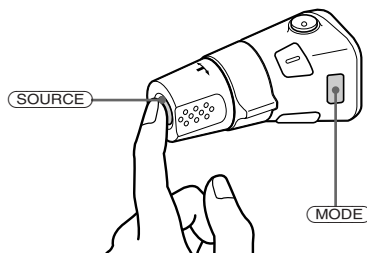

Sempre que carregar na tecla (SOURCE), a fonte de programa muda da forma apresentada abaixo:

TAPE → TUNER → CD → MD

Se carregar em (MODE) a operação de funcionamento muda pela ordem seguinte:

- a direcção de transporte da fita.
- a banda, FM1 → FM2 → FM3 → MW → LW.
- o dispositivo de CD/MD.

Sugestão

Pode ligar este aparelho carregando em (SOURCE) no comando rotativo.

Rodar os controlos (controlo SEEK/AMS)

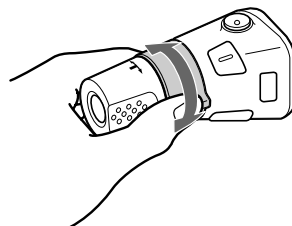

Rode o controlo devagar e largue-o para:

- Localizar o início das faixas da cassette.
Rode sem soltar o controlo e solte-o para rebobinar a cassette rapidamente. Para reproduzir, rode novamente sem soltar o controlo e depois solte-o.
- Localizar uma faixa específica num disco.
Rode o controlo sem soltar até encontrar o ponto da faixa pretendido. Depois, solte o comando para que o aparelho inicie a reprodução.
- Sintonizar as estações automaticamente.
Rode o controlo sem largar para sintonizar uma estação específica.

Se rodar e empurrar simultaneamente o controlo (controlo PRESET/DISC)

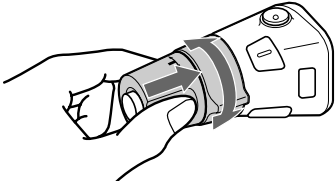

Empurrar e rodar o controlo para:

- Sintonizar as estações memorizadas na tecla de memória.
- Mudar o disco.

Mudar a direcção de funcionamento dos controlos

A direcção de funcionamento dos controlos vem programada de fábrica conforme a ilustração abaixo.

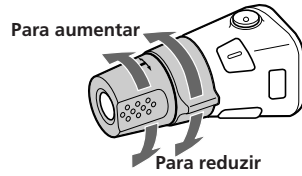

Se precisar de montar o comando rotativo no lado direito da coluna, pode inverter a direcção do funcionamento dos controlos.

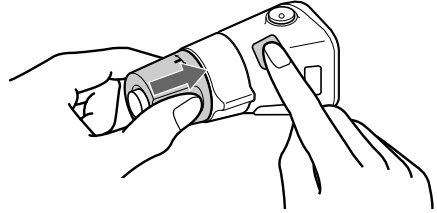

Carregue em **(SEL)** durante dois segundos ao mesmo tempo que empurra o controlo VOL.

Outras operações

Rode o controlo VOL para regular o volume do som.

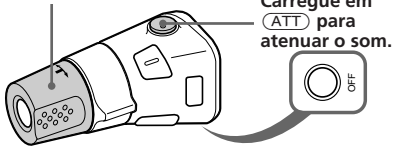

Carregue em **(ATT)** para atenuar o som.

Carregue em **(OFF)** para desligar o aparelho.

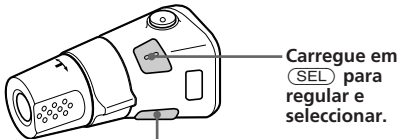

Carregue em **(SEL)** para regular e seleccionar.

XR-C6100R:
Carregue em **(FILE)** durante dois segundos para mudar a memória do disco.

XR-C5100R:
Carregue em **(DPSL)** para mudar os elementos que aparecem no visor.

Regulação das características de som

1 Selecciona a característica que pretende regular carregando repetidas vezes em **(SEL)**.

VOL (volume) → BAS (graves) → TRE (agudos) → BAL (esquerda-direita) → FAD (à frente-atrás)

2 Regule a característica seleccionada carregando em **(+)** ou **(-)**.

Efectue a regulação num período de três segundos após a selecção (passados os três segundos, a tecla vai novamente servir como tecla de controlo do volume).

Atenuar o som

Carregue em (ATT).

A indicação "ATT" começa a piscar.

Para obter o volume de som anterior, volte a carregar na mesma tecla.

Sugestão

O aparelho reduz automaticamente o volume durante uma chamada telefônica (Função Telephone-ATT).

Alterar o som e a tonalidade do sinal sonoro

Intensificar o som dos graves

— D-bass

Pode obter graves com um som nítido e potente. A função D-bass intensifica o sinal das baixas frequências criando uma curva mais precisa do que a curva convencional de intensificação dos graves.

Pode ouvir a linha dos graves com maior nitidez mesmo se o som das vozes tiver o mesmo volume. Pode realçar e regular o som dos graves com facilidade utilizando o controlo D-BASS. Este efeito é semelhante ao obtido quando está a utilizar um sistema opcional de "subwoofer".

Além disso, a função D-bass digital* cria um som de graves mais potente e ainda mais nítido do que o obtido com a função D-bass analógica.

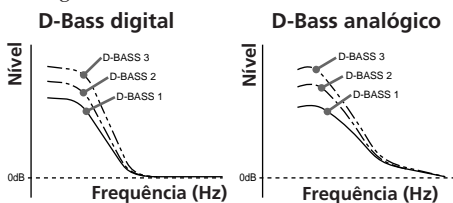

Regular a curva dos graves

Rode o anel D-BASS para regular o nível dos graves (1, 2 ou 3).

A indicação "D-BASS*" aparece no visor.

Para cancelar, rode o anel para a posição OFF.

* Se o carregador de CD opcional estiver equipado com a função D-BASS digital, a indicação "DIGITAL D-BASS" aparece no visor durante a reprodução do CD.

Nota

Se o som dos graves ficar distorcido, regule-o com o controlo D-BASS ou com o botão de controlo do volume.

Atenuar o sinal sonoro

Carregue simultaneamente em (6) e em (SEL).

Para voltar a ouvir o sinal sonoro, volte a carregar nestas teclas.

Nota

Se ligar um amplificador de potência opcional a LINE OUT e não utilizar o amplificador integrado, desactiva o som do sinal sonoro.

Mudar a cor da luz do visor

Carregue simultaneamente em (1) e em (SEL).

Pode escolher o verde ou o âmbar.

Com equipamento opcional

Dispositivo de CD/MD

Este aparelho pode controlar um máximo de sete dispositivos externos de CD/MD com esta configuração:

Dispositivo de CD - máximo de cinco

Dispositivo de MD - máximo de cinco.

Funciona qualquer combinação até sete.

Reproduzir um CD/MD

Carregue em **(SOURCE)** até aparecer no visor a indicação do dispositivo pretendido.

Começa a reprodução do CD/MD.

Se estiver ligado um dispositivo de CD/MD, todas as faixas são reproduzidas desde o início.

Seleccionar dispositivos de CD/MD (se estiverem ligados vários dispositivos de CD/MD)

Carregue várias vezes em **(MODE)** para seleccionar o dispositivo de CD/MD pretendido.

Alterar os itens visualizados

Sempre que carregar em **(DSPL)** durante a reprodução de CD/MD, o visor muda da seguinte maneira:

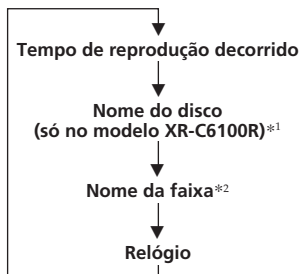

*1 Se não houver nenhum nome pré-gravado para um CD ou MD, aparece no visor a indicação "NO NAME".

*2 Se o nome de faixa de um MD não estiver pré-gravado, aparece no visor a indicação "NO NAME".

Sugestão

Se o nome do MD for muito grande, só aparecem no visor os primeiros oito caracteres.

Localizar uma faixa específica

— Função AMS (Sensor de música automático)

Durante a reprodução, carregue uma vez num dos lados de **(SEEK/AMS)** para cada faixa que pretenda saltar.



Para localizar as faixas seguintes

Para localizar as faixas anteriores

Localizar um ponto específico de uma faixa — Pesquisa manual

Durante a reprodução, carregue num dos lados de **(SEEK/AMS)**. Solte a tecla quando tiver encontrado a faixa pretendida.



Para localizar no sentido progressivo

Para localizar no sentido regressivo

Mudar para outro disco

Durante a reprodução, carregue num dos lados de **(PRESET/DISC)**.

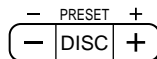

Para voltar ao disco precedente

Para avançar ao próximo disco

Pesquisar faixas

— Função de pesquisa sequencial

São reproduzidos por ordem os 10 segundos iniciais de todas as faixas do disco. Depois de terminar o primeiro disco, é reproduzido o disco seguinte.

Carregue em **(1)** durante a reprodução. A indicação "INTRO" aparece no visor.

Quando encontrar a faixa pretendida, carregue novamente na mesma tecla. O aparelho regressa ao modo de reprodução normal de CD/MD.

Reproduzir faixas repetidamente

— função de reprodução repetitiva

Para repetir uma faixa

Carregue em ② durante a reprodução de CD/MD para obter a indicação "REP 1".

Para repetir um disco

Carregue várias vezes em ② durante a reprodução de CD/MD para obter a indicação "REP 2".

Para repetir todos os discos do dispositivo actual

Carregue várias vezes em ② durante a reprodução de CD/MD para obter a indicação "REP 3".

A função da ② altera-se ciclicamente da seguinte forma:

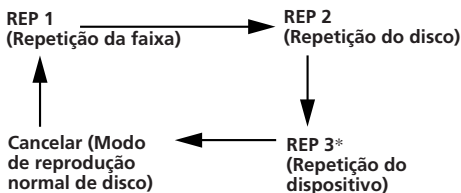

* "REP 3" apenas quando dois ou mais dispositivos de CD/MD estiverem ligados ao aparelho.

Reproduzir faixas por ordem aleatória

— Função de reprodução aleatória

Para reproduzir as faixas do disco actual por ordem aleatória

Carregue várias vezes em ③ durante a reprodução de CD/MD até aparecer a indicação "SHUF 1".

Para reproduzir todos os discos existentes no dispositivo por ordem aleatória

Carregue várias vezes em ③ durante a reprodução de CD/MD até aparecer a indicação "SHUF 2".

Para reproduzir todos os discos existentes nos dispositivos de CD ou MD actualmente ligados por ordem aleatória

Carregue várias vezes em ③ durante a reprodução de CD/MD até aparecer a indicação "SHUF 3".

A função da ③ altera-se ciclicamente da seguinte forma:

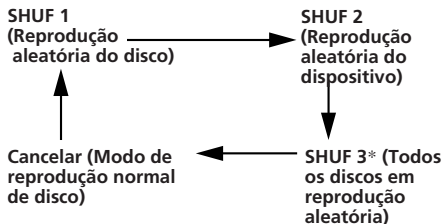

* "SHUF 3" apenas quando dois ou mais dispositivos de CD/MD estiverem ligados ao aparelho.

Nota

Os dispositivos de CD/MD funcionam separadamente.

Se carregar em ① durante a reprodução aleatória, são reproduzidos aleatoriamente os 10 segundos iniciais de todas as faixas.

Identificação de CDs

(Apenas para o modelo XR-C6100R)

— Lista de títulos

(Dispositivo de CD com função de ficheiro pessoal)

Pode dar um nome personalizado a cada disco. Pode introduzir até 8 caracteres para cada CD. Se der um nome a um CD, pode localizar um CD pelo nome e seleccionar as faixas específicas para reprodução.

1 Reproduza o CD e carregue em (PTY/FILE) durante dois segundos.



2 Introduza os caracteres.

- 1 Carregue em (+) para seleccionar os caracteres pretendidos.

(A → B → C → ... Z → 0 → 1 → 2 → ... 9 → + → - → * → / → \ → > → < → . → _)

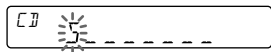

Se carregar em (-), os caracteres aparecem na ordem inversa.

Se quiser introduzir um espaço em branco entre os caracteres, seleccione “_” (traço inferior).

- 2 Carregue em (SEL) depois de localizar o carácter pretendido.

O cursor intermitente desloca-se para o espaço seguinte.

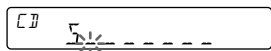

Se carregar em (SEL) enquanto o oitavo carácter estiver a piscar (o carácter mais à direita), a parte que pisca volta ao primeiro carácter (o carácter mais à esquerda).

- 3 Se quiser introduzir o título completo, repita os pontos 1 e 2.

3 Para voltar ao modo de reprodução normal de CDs, carregue em (PTY/FILE)

durante dois segundos.

Sugestão

Para apagar/corrigir um nome, digite “_” (traço inferior) para cada carácter.

Visualização da lista de títulos

Carregue em (DSPL) durante a reprodução do CD.

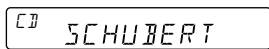

Quando carrega em (DSPL) durante a reprodução do CD, o visor muda da seguinte maneira:

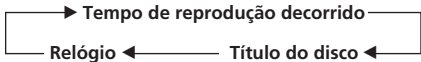

Apagar a lista de títulos

- 1 Carregue em (SOURCE) para seleccionar o carregador de CD.

- 2 Reproduza o CD e carregue em (PTY/FILE) durante dois segundos.

- 3 Carregue simultaneamente em (5) e em (SEL).

- 4 Carregue em (+) ou em (-) para seleccionar o título que pretende apagar.

- 5 Carregue em (SEL) durante dois segundos.

Repita os passos 4 e 5, se quiser apagar outros nomes.

- 6 Carregue em (PTY/FILE) durante dois segundos.

O aparelho volta ao modo de reprodução normal de CDs.

Seleção das faixas específicas para reprodução

(Apenas para o modelo XR-C6100R)

— Banco

(Dispositivo de CD com função de ficheiro pessoal)

Se identificar o disco, pode programar o aparelho para saltar as faixas desnecessárias e apenas reproduzir as faixas pretendidas.

- 1 Inicie a reprodução do disco e carregue em (PTY/FILE) durante dois segundos. Depois, carregue levemente em (PTY/FILE).

Modo de edição do banco de dados

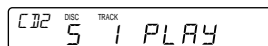

Nota

Se não tiver identificado o disco, não pode utilizar esta função. Para obter mais informações, consulte “Identificar um CD” na página 16.

- 2 Carregue num dos lados da (SEEK/AMS) para seleccionar o número da faixa que pretende saltar e depois carregue em (SEL).

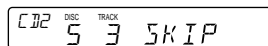

A indicação no visor muda de “PLAY” para “SKIP.” Se quiser voltar à indicação “PLAY,” carregue novamente em (SEL).

Continua na próxima página →

3 Se quiser passar do modo "PLAY" para o modo "SKIP" em todas as faixas, repita o passo 2.

4 Carregue em **(PTY/FILE)** durante dois segundos.

O aparelho volta ao modo de reprodução normal.

Notas

- Pode ajustar o modo "SKIP" num máximo 24 faixas.
- Não pode programar o modo "SKIP" em todas as faixas.

Reproduzir apenas as faixas específicas

Pode seleccionar:

- BANK-ON para reproduzir as faixas com a regulação "PLAY".
- BANK-INV (inversa) para reproduzir as faixas com a regulação "SKIP".

1 Durante a reprodução, carregue em **(4)**.
A indicação "BANK" aparece no visor.

2 Carregue em **(4)** para seleccionar o modo pretendido.

Sempre que carregar em **(4)**, os elementos do visor mudam da forma seguinte:

▶ BANK-ON → BANK-INV → BANK-OFF



BANK-ON **BANK**

A reprodução inicia-se a partir da faixa imediatamente a seguir à faixa que está a ser reproduzida.

Para voltar ao modo de reprodução normal, seleccione a indicação "BANK-OFF" no passo 2.

Informação adicional

Precauções

- Se o automóvel estiver estacionado ao sol a temperatura no seu interior sobe consideravelmente pelo que deve deixar arrefecer o aparelho durante alguns minutos antes de o pôr a funcionar.
- Se o aparelho não tiver corrente, verifique primeiro as ligações. Se tudo estiver em ordem, verifique o fusível.
- Se não se ouvir o som dos altifalantes num sistema de dois altifalantes, regule o controlo de fader para a posição central.
- Se reproduzir a cassette durante demasiado tempo, esta pode aquecer por causa do amplificador integrado. Isto não é sinal de mau funcionamento.

Se tiver perguntas ou problemas relacionados com o aparelho que não estejam descritos neste manual, consulte o agente da Sony mais próximo.

Para manter a boa qualidade do som

Se existirem suportes para copos próximo do equipamento de áudio, tome cuidado para não entornar sumos ou outras bebidas para cima do equipamento. Os resíduos de açúcar acumulados neste aparelho ou nas fitas das cassetes podem contaminar as cabeças de reprodução, diminuir a qualidade do som ou até impedir a reprodução de som. Os kits de limpeza para cassetes não eliminam o açúcar depositado nas cabeças de reprodução.



Cuidados a ter com as cassetes

Notas sobre as cassetes

- Não toque na superfície da fita, pois a sujidade ou o pó podem sujar as cabeças.
- Mantenha as cassetes longe de equipamento com ímãs integrados como, por exemplo, altifalantes e amplificadores, pois podem provocar o apagamento ou distorções na casete.
- Não exponha as cassetes à luz solar directa, a temperaturas extremamente baixas ou à humidade.
- As cassetes com fitas um pouco soltas podem ficar presas dentro da máquina. Antes de introduzir uma casete, utilize um lápis ou um objecto semelhante para rodar a bobina e eliminar as folgas.

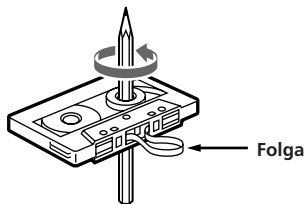

- As cassetes deformadas ou as etiquetas descoladas podem dificultar a introdução ou a remoção das cassetes. Retire ou substitua as etiquetas descoladas.



Cassetes com uma duração superior a 90 minutos

A utilização de cassetes com uma duração superior a 90 minutos não é recomendada para uma reprodução longa e contínua. As fitas utilizadas para estas cassetes são muito finas e têm tendência a esticar. O facto de iniciar e interromper frequentemente a reprodução destas cassetes pode provocar a entrada da fita para dentro do mecanismo do deck de cassetes.



Manutenção

Substituição do fusível

Quando substituir o fusível, certifique-se de que está a utilizar um fusível com uma amperagem igual à indicada no fusível original. Se o fusível rebentar, verifique a ligação à corrente e substitua-o. Se o fusível voltar a rebentar, pode ser mau funcionamento interno. Nesse caso, consulte o agente da Sony mais próximo.

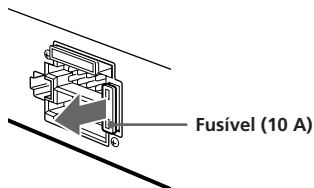

Aviso

Não utilize um fusível com uma amperagem superior à do fusível fornecido com o aparelho pois pode danificá-lo.

Limpeza dos conectores

O aparelho pode não funcionar correctamente, se os conectores entre o aparelho e o painel frontal não estiverem limpos. Para que isto não aconteça, abra o painel frontal carregando em **RELEASE**, em seguida retire-o e limpe os conectores com um cotonete humedecido em álcool. Não faça muita força. Caso contrário, pode danificar os conectores.

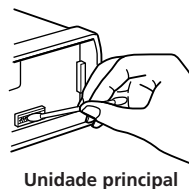

P

Dispositivo de CD/MD/Informação adicional

Desmontagem do aparelho

1

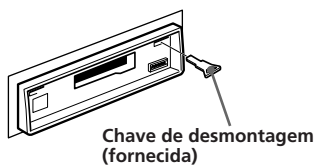

2

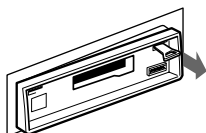

3

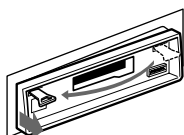

4

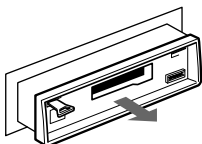

P

Localização das teclas

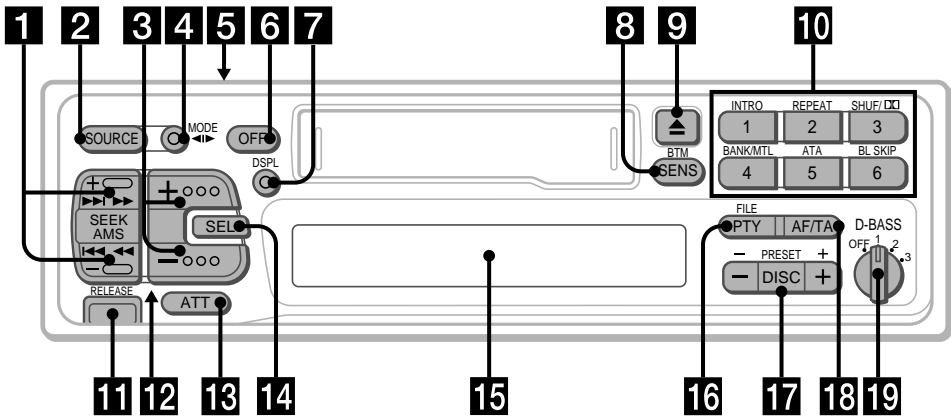

Para mais informações, consulte as páginas.

- 1** Tecla SEEK/AMS 5, 6, 7, 8, 11, 15, 17
- 2** Tecla SOURCE (TAPE/TUNER/CD/MD) 5, 7, 15, 17
- 3** (+) (-) Tecla de controlo (volume/ graves/agudos/esquerda-direita/à frente-atrás) 5, 13, 16, 17
- 4** Tecla MODE (◀▶)
Durante a recepção do sintonizador: BAND seleccione 7
Durante a reprodução da cassette: Mudar a direcção de transporte da fita 5
Durante a reprodução de um CD/MD: Dispositivo seleccione 15
- 5** Interruptor POWER SELECT (localizado na parte superior do aparelho)
Consulte "Interruptor POWER SELECT" no manual de instalação/ligações.
- 6** Tecla OFF 4, 5
- 7** Tecla DSPL (alteração do modo de indicação do visor/acerto da hora) 5, 6, 8, 15, 17
- 8** Tecla SENS/BTM (função de regulação de sensibilidade de memória de melhor sintonia) 7, 8, 10
- 9** Tecla ▲ (ejectar) 5
- 10** Durante a recepção de rádio: Teclas numéricas de memória 7
Durante a reprodução de cassetes/CD/MD:
 - ① INTRO 6, 15
 - ② REPEAT 6, 15
 - ③ XR-C6100R: Tecla SHUF/□□ (Shuffle/Dolby B NR) 6, 16
XR-C5100R: Tecla SHUF (Shuffle) 16
 - ④ XR-C6100R: Tecla BANK/MTL 6, 17
XR-C5100R: Tecla MTL 6

- ⑤ Tecla ATA (Activação automática do sintonizador) 6
- ⑥ BL SKIP (salto de espaços em branco) 6
- 11** Tecla RELEASE (libertação do painel frontal) 4, 19
- 12** Tecla de reinicialização (Localizado na parte frontal do sistema tapada pelo painel frontal)
Carregue nesta tecla se estiver utilizar o aparelho pela primeira vez, se tiver substituído a bateria do automóvel ou se as teclas do aparelho não estiverem a funcionar correctamente.
- 13** Tecla ATT 14
- 14** Tecla SEL (selecção do modo de controlo) 5, 10, 12, 14, 16, 17
- 15** Visor
- 16** XR-C6100R: Tecla PTY/FILE (tipo de programa/ficheiro personalizado*selecção do modo) 11, 16, 17
XR-C5100R: Tecla PTY (tipo de programa) 11
- 17** Tecla PRESET/DISC 7, 15, 16
Durante a recepção do sintonizador: Seleccionar estações pré-programadas 7
Durante a reprodução de um CD/MD: Mudar de disco 15, 16
- 18** Tecla AF/TA (frequência alternativa/informações de trânsito) 9, 10, 11
- 19** D-BASS controlo 14

A ilustração do painel frontal que aparece neste manual refere-se ao modelo XR-C6100R.

P

Informação adicional

Especificações

Secção do leitor de cassetes

Faixa	4 faixas, estéreo de 2 canais
Oscilação e vibração	0,08 % (WRMS)
Resposta de frequência	30 – 18.000 Hz
Relação sinal/ruído	

Tipo de cassete	Dolby B NR*	Dolby NR desactivado
TYPE II, IV	67 dB	67 dB
TYPE I	64 dB	58 dB

* apenas para o modelo XR-C6100R

Secção do sintonizador

FM

Área de sintonização	87,5 – 108,0 MHz
Terminal de antena	Conector de antena externa
Frequência intermédia	10,7 MHz
Sensibilidade utilizável	8 dBf
Selectividade	75 dB a 400 kHz
Relação sinal/ruído	65 dB (estéreo), 68 dB (mono)
Distorção harmónica a 1 kHz	0,5 % (estéreo), 0,3 % (mono)
Separação de canais	35 dB a 1 kHz
Resposta de frequência	30 – 15.000 Hz
Taxa de captação	2 dB

MW/LW

Área de sintonização	MW: 531 – 1.602 kHz LW: 153 – 281 kHz
Terminal de antena	conector de antena externa
Frequência intermédia	10,71 MHz/450 kHz
Sensibilidade	MW: 30 µV LW: 50 µV

Secção do amplificador de potência

Saídas	Saída para altifalantes (conectores vedados)
Impedância do altifalante	4 – 8 ohms
Potência máxima	40 W x 4 (a 4 ohms)

Generalidades

Saídas	Carga de controlo ATT do telefone Cabo de controlo do amplificador de alimentação Saída de linha posterior (1) Saída de linha frontal (1) (apenas para o modelo XR-C6100R)
Controlos de sonoridade	Graves ±8 dB a 100 Hz Agudos ±8 dB a 10 kHz
Requisitos de energia	Bateria do automóvel de 12 V DC (massa negativa)
Dimensões	Aprox. 188 x 58 x 181 mm (l/a/p)
Dimensões de montagem	Aprox. 182 x 53 x 164 mm (l/a/p)
Peso	Aprox. 1,2 kg
Accesórios fornecidos	Peças para instalação e ligações (1 conjunto) Comando rotativo RM-X4S
Accesórios opcionais	Caixa do painel frontal (1) Cabo BUS (fornecido com um cabo de pinos RCA) RC-61 (1 m), RC-62 (2 m) Cabo de terminais RCA RC-63 (1 m), RC-64 (2 m), RC-65 (5 m)
Equipamento opcional	Carregador de CD CDX-705, CDX-605 (10 discos) CDX-T60, CDX-T62 (6 discos) Carregador de MD MDX-60, MDX-61 Selector de fonte XA-C30

A concepção e as especificações estão sujeitas a alterações sem aviso prévio.

Manual de resolução de problemas

A lista de verificações a seguir vai ajudá-lo a resolver a maioria dos problemas que pode encontrar ao utilizar este aparelho.

Antes de consultar a lista de verificação abaixo, leia os procedimentos de funcionamento.

Generalidades

Problema	Causa/Solução
Ausência de som	<ul style="list-style-type: none">• Regule o volume com (+).• Coloque o controlo fader na posição central para o sistema de 2 altifalantes.
Não aparecem indicações no visor.	Retire o painel frontal e limpe os conectores. Para mais informações, consulte "Limpeza dos conectores" na secção "Manutenção".
Não há sinal sonoro	<ul style="list-style-type: none">• Está ligado um amplificador de potência opcional a LINE OUT e não está a utilizar o amplificador integrado.• O som do sinal sonoro é atenuado (página 14).

Reprodução da fita

Problema	Causa/Solução
O som da reprodução está distorcido.	Contaminação da cabeça da fita. → Limpe a cabeça.
A função AMS não funciona correctamente.	<ul style="list-style-type: none">• Existe um ruído no espaço entre as faixas.• O espaço em branco é muito pequeno (menos de quatro segundos).• ►► da (SEEK/AMS) é carregada antes das faixas seguintes.• ◄◄ da (SEEK/AMS) é carregada após o início da faixa.• Uma pausa longa, uma passagem de baixas frequências ou um nível de som muito baixo são tratados como um espaço em branco.

Recepção de rádio

Problema	Causa/Solução
Impossível efectuar a sintonização pré-programada.	<ul style="list-style-type: none">• Memorize a frequência correcta.• Emissão praticamente inaudível.
Impossível efectuar a sintonização automática.	Emissão praticamente inaudível. → Utilize a sintonização manual.
A indicação "ST" começa a piscar.	<ul style="list-style-type: none">• Sintonize-a bem.• Emissão praticamente inaudível. → Carregue em (SENS/BTM) para activar o modo MONO.

P

Informação adicional

Funções RDS

Problema	Causa/Solução
A função SEEK é activada alguns segundos depois de se começar a ouvir.	A estação não é TP ou o sinal é demasiado fraco. → Carregue em (AF/TA) até que a indicação "AF TA" desapareça do visor.
Não se ouvem informações sobre o trânsito	<ul style="list-style-type: none">• Active "TA".• A estação não transmite informações sobre o trânsito apesar de ser uma estação TP. → Sintonize outra estação.
PTY indica "NONE".	A estação não especifica o tipo de programa.

Reprodução de disco

Problema	Causa/Solução
O som da reprodução salta.	O disco tem muito pó ou está defeituoso.

Mensagens de erro (quando o dispositivo de CD/MD opcional estiver ligado)

As indicações a seguir piscam durante cerca de cinco segundos e ouve-se um sinal de alarme.

Visor	Causa	Solução
NO MAG	O dispositivo de CD/MD não contém o carregador de discos.	Introduza o carregador de discos no dispositivo de CD/MD.
NO DISC	O carregador de discos está vazio.	Retire o carregador de discos e introduza um disco.
NO DISCS	Não é possível reproduzir um CD/MD devido a um problema qualquer.	Introduza outro CD/MD.
ERROR	O disco está sujo. O disco está virado para baixo.	Limpe o disco. Introduza o disco correctamente.
RESET	O dispositivo de CD/MD não pode ser utilizado devido a anomalias.	Carregue na tecla de reinicialização do aparelho.
HI TEMP	A temperatura ambiente é superior a 50°C.	Espere até que a temperatura desça abaixo dos 50°C.

Se as soluções acima mencionadas não resolverem a situação, consulte o revendedor Sony mais próximo.

Índice

A

- Activar automaticamente o sintonizador (ATA) 6
- Alarme de advertência 4
- ATT 14
- Avanço rápido 5

B

- BAL (esquerda-direita) 13
- Banco 17
- BAS (graves) 13

C

- Comando rotativo 4, 12, 13

D, E

- D-Bass 14
- Descrição da função (RDS) 8, 9, 10, 11
- Dolby 6

F, G, H

- FAD (à frente-atrás) 13
- Frequências alternativas (AF) 9
- Função de pesquisa sequencial 6, 15
- Função de reprodução repetitiva 6, 16
- Função ignorar espaços em branco 6
- Fusível 19

I, J, K,

- Informações sobre o trânsito (TA) 10, 11

L

- Lista de títulos 16

M, N, O

- Memória da melhor sintonia (BTM) 7
- METAL 6
- Modo de pesquisa local (LCL) 8
- Modo mono 8

P, Q

- Painel frontal 4
- Pesquisa manual 15
- Pesquisa pré-programada 7
- Programas de tráfego (TP) 10

R

- Rádio 7, 8
- Rebobinar 5
- Reinicializar 4
- Relógio 5
- Reprodução aleatória 16
- Reprodução de CD 15
- Reprodução de MD 15
- Reproduzir uma cassete 5

S

- Sensor automático de música (AMS) 6, 15
- Sinal sonoro 14
- Sintonização automática 8
- Sintonização manual 8

T, U

- Telephone-ATT 14
- Tipo de programa (PTY) 11
- TRE (agudos) 13

V, W, X, Y, Z

- Visor 6, 8, 9, 15

Free Manuals Download Website

<http://myh66.com>

<http://usermanuals.us>

<http://www.somanuals.com>

<http://www.4manuals.cc>

<http://www.manual-lib.com>

<http://www.404manual.com>

<http://www.luxmanual.com>

<http://aubethermostatmanual.com>

Golf course search by state

<http://golfingnear.com>

Email search by domain

<http://emailbydomain.com>

Auto manuals search

<http://auto.somanuals.com>

TV manuals search

<http://tv.somanuals.com>