

FM/AM Cassette Car Stereo

Operating Instructions _____ **US**

Mode d'emploi _____ **FR**

Owner's Record

The model and serial numbers are located on the bottom of the unit.

Record the serial number in the space provided below.

Refer to these numbers whenever you call upon your Sony dealer regarding this product.

Model No. XR-CA350X Serial No. _____

For installation and connections, see the supplied installation/connections manual.

En ce qui concerne l'installation et les connexions, consulter le manuel d'installation/connexions fourni.

XR-CA350X

Warning

This equipment has been tested and found to comply with the limits for a Class B digital device, pursuant to Part 15 of the FCC Rules. These limits are designed to provide reasonable protection against harmful interference in a residential installation. This equipment generates, uses, and can radiate radio frequency energy and, if not installed and used in accordance with the instructions, may cause harmful interference to radio communications. However, there is no guarantee that interference will not occur in a particular installation. If this equipment does cause harmful interference to radio or television reception, which can be determined by turning the equipment off and on, the user is encouraged to try to correct the interference by one or more of the following measures:

- Reorient or relocate the receiving antenna.
- Increase the separation between the equipment and receiver.
- Connect the equipment into an outlet on a circuit different from that to which the receiver is connected.
- Consult the dealer or an experienced radio/TV technician for help.

You are cautioned that any changes or modifications not expressly approved in this manual could void your authority to operate this equipment.

Welcome !

Thank you for purchasing this Sony Cassette Player.

In addition to the cassette playback and radio operations, you can expand your system by connecting an optional CD/MD unit*¹. When you operate this unit or a connected optional CD unit with the CD TEXT function, the CD TEXT information will appear in the display when you play a CD TEXT disc*².

*¹ You can connect a CD changer, an MD changer, a CD player, or an MD player.

*² A CD TEXT disc is an audio CD that includes information such as the disc name, artist name, and track names.

This information is recorded on the disc.



The “XM Ready” logo indicates that this product will control a Sony XM tuner module (sold separately).

Please see your nearest authorized Sony dealer for details on the XM tuner module.

For instructions on XM tuner operation, please refer to the XM tuner module’s included instruction manual.

Precautions

- If your car was parked in direct sunlight resulting in a considerable rise in temperature inside the car, allow the unit to cool off before operating it.
- If no power is being supplied to the unit, check the connections first. If everything is in order, check the fuse.
- If no sound comes from the speakers of a 2-speaker system, set the fader control to the center position.
- When a tape is played back for a long period, the cassette may become warm because of the built-in power amplifier. However, this is not a sign of malfunction.

If you have any questions or problems concerning your unit that are not covered in this manual, please consult your nearest Sony dealer.

To maintain high quality sound

If you have drink holders near your audio equipment, be careful not to splash juice or other soft drinks onto the car audio. Sugary residues on this unit or cassette tapes may contaminate the playback heads, reduce the sound quality, or prevent sound reproduction altogether.

Cassette cleaning kits cannot remove sugar from the tape heads.



Notes on Cassettes

Cassette care

- Do not touch the tape surface of a cassette, as any dirt or dust will contaminate the heads.
- Keep cassettes away from equipment with built-in magnets such as speakers and amplifiers, as erasure or distortion on the recorded tape could occur.
- Do not expose cassettes to direct sunlight, extremely cold temperatures, or moisture.
- Slack in the tape may cause the tape to be caught in the machine. Before you insert the tape, use a pencil or similar object to turn the reel and take up any slack.

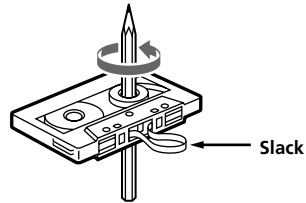

- Distorted cassettes and loose labels can cause problems when inserting or ejecting tapes. Remove or replace loose labels.



- The sound may become distorted while playing the cassette. The cassette player head should be cleaned after each 50 hours of use.

Cassettes longer than 90 minutes

The use of cassettes longer than 90 minutes is not recommended except for long continuous play. The tape used for these cassettes is very thin and tends to stretch easily. Frequent playing and stopping of these tapes may cause them to become entangled in the cassette deck mechanism.



Table of Contents

This Unit Only

Location of controls 5

Getting Started

Resetting the unit 6

Detaching the front panel 6

Setting the clock 7

Cassette Player

Listening to a tape 7

Radio reception during fast-forwarding or
rewinding of a tape

— Automatic Tuner Activation (ATA) 8

Radio

Storing stations automatically
— Best Tuning Memory (BTM) 8

Storing only the desired stations 9

Receiving the stored stations 9

Other Functions

Adjusting the balance and fader 10

Attenuating the sound 10

Changing the sound and display settings 10

Setting the equalizer
— EQ3 11

With Optional Equipment

CD/MD Unit

Playing a CD or MD 12

Playing tracks repeatedly
— Repeat Play 13

Playing tracks in random order
— Shuffle Play 13

Additional Information

Maintenance 14

Removing the unit 15

Specifications 16

Troubleshooting guide 17

Location of controls

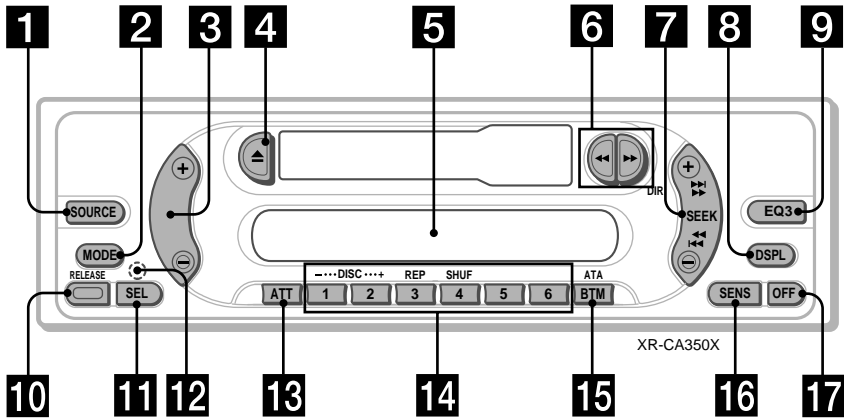

Refer to the pages listed for details.

- 1** SOURCE (Radio/CD/MD) button 8, 9, 11, 12
- 2** MODE button
During radio reception:
Band select 8, 9
During CD/MD playback:
CD/MD unit select 12
- 3** Volume +/- button 7, 10, 11
- 4** ▲ (eject) button 7, 8, 9, 12
- 5** Display window
- 6** ◀◀/▶▶ (fast winding)/DIR (tape transport direction change) buttons 7, 8
- 7** SEEK button
Seek 9
Automatic Music Sensor 13
Manual search 13
- 8** DSPL (display mode change) button 7, 12
- 9** EQ3 button 11
- 10** RELEASE (front panel release) button 6, 14
- 11** SEL (select) button 7, 10, 11, 12
- 12** RESET button (located on the front side of the unit behind the front panel) 6

- 13** ATT (attenuate) button 10
- 14** Number buttons 10, 12
During radio reception:
Preset number select 9
During CD/MD playback:
① DISC - 13
② DISC + 13
③ REP 13
④ SHUF 13
- 15** BTM/ATA button 8
- 16** SENS button 9
- 17** OFF button* 6

* **Warning when installing in a car without ACC (accessory) position on the ignition key switch**
Be sure to press **OFF** on the unit for 2 seconds to turn off the clock display after turning off the engine.
When you press **OFF** momentarily, the clock display does not turn off and this causes battery wear.

Getting Started

Resetting the unit

Before operating the unit for the first time, or after replacing the car battery or changing the connections, you must reset the unit. Remove the front panel and press the RESET button with a pointed object, such as a ball-point pen.



RESET button

Note

Pressing the RESET button will erase the clock setting and some memorized functions.

Detaching the front panel

You can detach the front panel of this unit to protect the unit from being stolen.

- 1 Press **OFF**.
- 2 Press **RELEASE**, then slide the front panel a little to the left, and pull it off towards you.

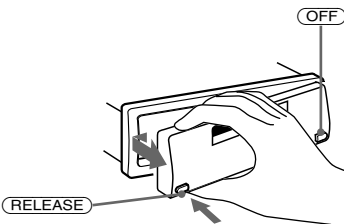

Notes

- Be sure not to drop the panel when detaching it from the unit.
- If you detach the panel while the unit is still turned on, the power will turn off automatically to prevent the speakers from being damaged.
- When carrying the front panel with you, use the supplied front panel case.

Attaching the front panel

Attach part **A** of the front panel to part **B** of the unit as illustrated and push the left side into position until it clicks.

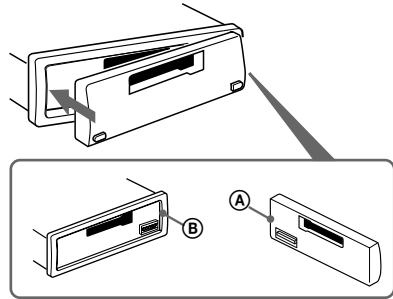

Notes

- Be sure not to attach the front panel upside down.
- Do not press the front panel too hard against the unit when attaching it.
- Do not press too hard or put excessive pressure on the display window of the front panel.
- Do not expose the front panel to direct sunlight or heat sources such as hot air ducts, and do not leave it in a humid place. Never leave it on the dashboard of a car parked in direct sunlight or where there may be a considerable rise in temperature.

Caution alarm

If you turn the car ignition off without removing the front panel, the caution alarm will beep for a few seconds.

If you connect an optional power amplifier and do not use the built-in amplifier, the beep sound will be deactivated.

Setting the clock

The clock uses a 12-hour digital indication.

Example: To set the clock to 10:08

1 Press **(DSP/L)** for 2 seconds.



The hour indication flashes.

1 Press either side of the volume button to set the hour.

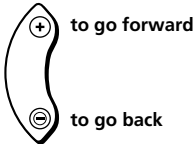

2 Press **(SEL)**.



The minute indication flashes.

3 Press either side of the volume button to set the minute.



2 Press **(DSP/L)**.



The clock starts.

After the clock setting is complete, the display returns to normal play mode.

Cassette Player

Listening to a tape

Insert a cassette.

Playback starts automatically.



The side facing up is played.



The side facing down is played.



Tip

To change the tape's playback direction, press **◀** and **▶**.

To stop playback and eject the cassette

Press **▲**.

Fast-winding the tape

During playback, press **◀◀** or **▶▶**.

Direction indicator*	To advance	To rewind
FWD	▶▶	◀◀
REV	◀◀	▶▶

* The **▶** indicator will flash while fast-winding the tape.

To start playback during fast-forwarding or rewinding, press the other fast-winding button partially until the locked button is released.

Radio reception during fast-forwarding or rewinding of a tape

— Automatic Tuner Activation (ATA)

When fast-forwarding or rewinding with the ◀◀ or ▶▶ button, the radio will turn on automatically.

During playback, press (BTM) (ATA) repeatedly until "ATA-ON" in the display appears.

ATA-ON ↔ ATA-OFF



ATA mode starts.

To return to normal play mode, select "ATA-OFF."

Radio

Storing stations automatically

— Best Tuning Memory (BTM)

The unit selects the stations with the strongest signals and stores them in the order of their frequencies. You can store up to 6 stations on each band (FM1, FM2, FM3, AM1, and AM2).

Caution

When tuning in stations while driving, use Best Tuning Memory to prevent accidents.

1 Press (SOURCE) repeatedly to select the radio.

In case of tape playback, press ▲ to eject the tape.

Each time you press (SOURCE), the source changes as follows:

Radio → CD* → MD*

* If the corresponding optional equipment is not connected, this item will not appear.

2 Press (MODE) repeatedly to select the band.

Each time you press (MODE), the band changes as follows:

FM1 → FM2 → FM3 → AM1 → AM2

3 Press (BTM) (ATA) for 2 seconds.

The unit stores stations in the order of their frequencies on the number buttons.

A beep sounds when the setting is stored.

Notes

- The unit does not store stations with weak signals. If only a few stations can be received, some number buttons will retain their former setting.
- When a number is indicated in the display, the unit starts storing stations from the one currently displayed.

Storing only the desired stations

You can preset up to 18 FM stations (6 each for FM1, 2, and 3) and up to 12 AM stations (6 each for AM1 and 2) in the order of your choice.

- 1 Press **(SOURCE)** repeatedly to select the radio.
In case of tape playback, press **▲** to eject the tape.
- 2 Press **(MODE)** repeatedly to select the band.
- 3 Press either side of **(SEEK)** to tune in the station that you want to store on the number button.
- 4 Press the desired number button (**(1)** to **(6)**) until "MEM" appears.
The number button indication appears in the display.

Note

If you try to store another station on the same number button, the previously stored station will be erased.

Receiving the stored stations

- 1 Press **(SOURCE)** repeatedly to select the radio.
In case of tape playback, press **▲** to eject the tape.
- 2 Press **(MODE)** repeatedly to select the band.
- 3 Press the number button (**(1)** to **(6)**) on which the desired station is stored.

If you cannot tune in a preset station

— Automatic tuning/ Local Seek Mode

Automatic tuning:

Press either side of **(SEEK)** to search for the station.

Scanning stops when the unit receives a station. Press either side of **(SEEK)** repeatedly until the desired station is received.

Local Seek Mode:

If the automatic tuning stops too frequently, press **(SENS)** repeatedly until "LOCAL-ON" appears.



"LCL" indicator is displayed.

Only the stations with relatively strong signals will be tuned in.

Tip

If you know the frequency of the station you want to listen to, press either side of **(SEEK)** until the desired frequency appears (manual tuning).

If FM stereo reception is poor

— Monaural Mode

During radio reception, press **(SENS)** repeatedly until "MONO-ON" appears.



"MONO" indicator is displayed.

The sound improves, but becomes monaural ("ST" disappears).

To return to normal radio reception mode, select "MONO-OFF."

Other Functions

Adjusting the balance and fader

You can adjust the balance and fader.

- 1 Press **(SEL)** repeatedly until "BAL" or "FAD" appears.

Each time you press **(SEL)**, the item changes as follows:

LOW* → MID* → HIGH* →
BAL (left-right) → FAD (front-rear)

* When EQ3 is activated (page 11).

- 2 Press either side of the volume button to adjust the selected item.
Adjust within 3 seconds after selecting the item.

Attenuating the sound

Press **(ATT)**.

After "ATT-ON" momentarily flashes, the "ATT" indication appears in the display.

To restore the previous volume level, press **(ATT)** again.
"ATT-OFF" flashes momentarily.

Changing the sound and display settings

The following items can be set:

- A.SCRL (Auto Scroll)* (page 12).
- M.DSPL (Motion Display)
 - the demonstration mode which appears when the tape is ejected and no source is selected (e.g., tuner is turned off).
- BEEP – to turn the beep sound on or off.

- 1 Press **(SEL)** and the desired preset number button simultaneously.

(SEL) + **(3)**: A.SCRL*

(SEL) + **(4)**: M.DSPL

(SEL) + **(6)**: BEEP

* When no CD or MD is playing, this item will not appear.

- 2 Press **(SEL)** and the preset number button repeatedly to select the desired setting (Example: ON or OFF).

Setting the equalizer

— EQ3

You can select an equalizer curve for 7 music types (XPLOD, VOCAL, CLUB, JAZZ, NEW AGE, ROCK, CUSTOM, and OFF (equalizer OFF)).

You can store a different equalizer setting for each source.

Selecting the equalizer curve

1 Press **(SOURCE)** to select a source (Radio, CD or MD) or insert a cassette.

2 Press **(EQ3)** repeatedly to select the desired equalizer curve.

Each time you press **(EQ3)**, the item changes.



To cancel the equalizing effect, select "OFF."

Adjusting the equalizer curve

You can store and adjust the equalizer settings for different tone ranges.

1 Press **(SOURCE)** to select a source (Radio, CD or MD) or insert a cassette.

2 Press **(EQ3)** repeatedly to select the desired equalizer curve.

3 Adjusting the equalizer curve.

1 Press **(SEL)** repeatedly to select the desired tone range.

Each time you press **(SEL)**, the tone range changes.

LOW → MID → HI (→ BAL → FAD)

2 Press either side of the volume button repeatedly to adjust to the desired volume level.

The volume level is adjustable by 1 dB steps from -10 dB to +10 dB.

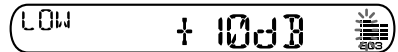

3 Repeat step **1** and **2** to adjust the equalizer curve.

To restore the factory-set equalizer curve, press **(SEL)** for 2 seconds.

After 3 seconds, the display returns to normal play mode.

Note

When EQ3 is set to "OFF," you cannot adjust the equalizer settings.

CD/MD Unit

This unit can control external CD/MD units. If you connect an optional CD unit with the CD TEXT function, the CD TEXT information will appear in the display when you play a CD TEXT disc.

Playing a CD or MD

1 Press (SOURCE) repeatedly to select CD or MD.

In case of tape playback, press ▲ to eject the tape.

2 Press (MODE) until the desired unit appears.

CD/MD playback starts.

When a CD/MD unit is connected, all the tracks play from the beginning.

Tip

With the optional MG Memory Stick System-up Player MGS-X1 connected to this unit, press (SOURCE) to select "MD," then press (MODE) to select the unit number of the MD (MD1 or MD2, etc.).

Changing the display item

Each time you press (DSPL) during CD, CD TEXT, or MD playback, the item changes as follows:

Elapsed playback time →
Disc name*¹/Artist name*² → Track name*³ →
Clock

*¹ If you have not labeled the disc or if there is no disc name prerecorded on the MD, "NO NAME" appears in the display.

*² If you play a CD TEXT disc, the artist name appears in the display after the disc name. (Only for CD TEXT discs with the artist name.)

*³ If the track name of a CD TEXT disc or MD is not prerecorded, "NO NAME" appears in the display.

Automatically scrolling a display item — Auto Scroll

If the disc name, artist name, or track name on a CD TEXT disc or MD exceeds 8 characters and the Auto Scroll function is on, information automatically scrolls across the display as follows:

- The disc name appears when the disc has changed (if the disc name is selected).
- The track name appears when the track has changed (if the track name is selected).

If you press (DSPL) to change the display item, the disc or track name of the CD TEXT or MD disc is scrolled automatically whether you set the function ON or OFF.

During playback, press (SEL) and (3) to select "A.SCRL-ON."

To cancel Auto Scroll, select "A.SCRL-OFF."

Note

For some discs with very many characters, the following cases may happen:

- Some of the characters are not displayed.
- Auto Scroll does not work.

Locating a specific track

— Automatic Music Sensor (AMS)

During playback, press either side of **(SEEK)** momentarily for each track you want to skip.



To locate succeeding tracks

To locate preceding tracks

Locating a specific point in a track

— Manual Search

During playback, press and hold either side of **(SEEK)**. Release when you have found the desired point.



To search forward

To search backward

Switching to other discs

During playback, press **(1) (DISC -)** or **(2) (DISC +)** button.

The desired disc in the current unit begins playback.

- (1) (DISC -):** For preceding discs
- (2) (DISC +):** For succeeding discs

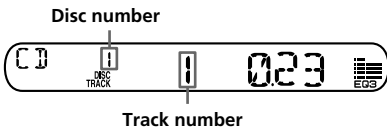

Playing tracks repeatedly

— Repeat Play

You can select:

- REP-TRACK – to repeat a track.
- REP-DISC – to repeat a disc.

During playback, press **(3) (REP)** repeatedly until the desired setting appears.

REP-TRACK → REP-DISC → REP-OFF

Repeat Play starts.

To return to normal play mode, select “REP-OFF.”

Playing tracks in random order — Shuffle Play

You can select:

- SHUF-DISC – to play the tracks on the current disc in random order.
- SHUF-CHGR – to play the tracks in the current unit in random order.
- SHUF-ALL* – to play all the tracks in all the units in random order.

During playback, press **(4) (SHUF)** repeatedly until the desired setting appears.

SHUF-DISC → SHUF-CHGR → SHUF-ALL*
→ SHUF-OFF

Shuffle Play starts.

* “SHUF-ALL” is only available when you connect two or more optional CD/MD units.

To return to normal play mode, select “SHUF-OFF.”

Additional Information

Maintenance

Fuse replacement

When replacing the fuse, be sure to use one matching the amperage rating stated on the original fuse. If the fuse blows, check the power connection and replace the fuse. If the fuse blows again after replacement, there may be an internal malfunction. In such a case, consult your nearest Sony dealer.

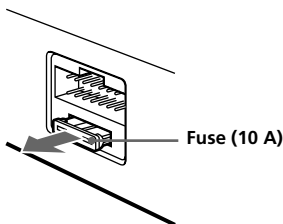

Warning

Never use a fuse with an amperage rating exceeding the one supplied with the unit as this could damage the unit.

Cleaning the connectors

The unit may not function properly if the connectors between the unit and the front panel are not clean. In order to prevent this, open the front panel by pressing (RELEASE), then detach it and clean the connectors with a cotton swab dipped in alcohol. Do not apply too much force. Otherwise, the connectors may be damaged.

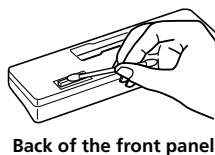
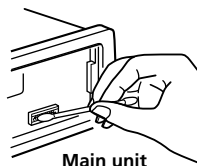

Notes

- For safety, turn off the engine before cleaning the connectors and remove the key from the ignition switch.
- Never touch the connectors directly with your fingers or any metal device.

Removing the unit

1 Remove the protection collar.

- 1 Detach the front panel (page 6).
- 2 Engage the release keys together with the protection collar.

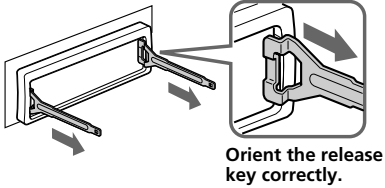

- 3 Pull out the release keys to remove the protection collar.

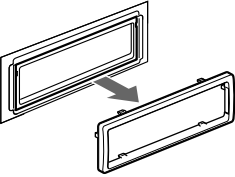

2 Remove the unit.

- 1 Insert both release keys together until they click.

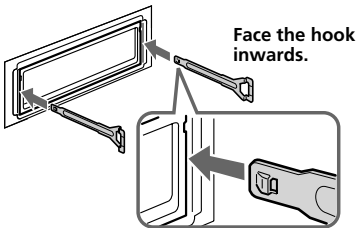

- 2 Pull the release keys to unseat the unit.

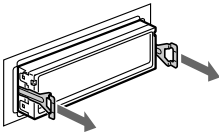

- 3 Slide the unit out of the mounting.

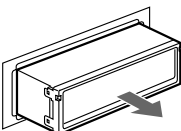

Specifications

AUDIO POWER SPECIFICATIONS

POWER OUTPUT AND TOTAL HARMONIC DISTORTION

22 watts per channel minimum continuous average power into 4 ohms, 4 channels driven from 20 Hz to 20 kHz with no more than 5 % total harmonic distortion.

Other specifications

Cassette player section

Tape track	4-track 2-channel stereo
Wow and flutter	0.13 % (WRMS)
Frequency response	30 – 15,000 Hz
Signal-to-noise ratio	55 dB

Tuner section

FM

Tuning range	FM tuning interval: 87.5 – 107.9 MHz (at 200 kHz step)
Antenna terminal	External antenna connector
Intermediate frequency	10.7 MHz/450 kHz
Usable sensitivity	9 dBf
Selectivity	75 dB at 400 kHz
Signal-to-noise ratio	67 dB (stereo), 69 dB (mono)
Harmonic distortion at 1 kHz	0.5 % (stereo), 0.3 % (mono)
Separation	35 dB at 1 kHz
Frequency response	30 – 15,000 Hz

AM

Tuning range	AM tuning interval: 530 – 1,710 kHz (at 10 kHz step)
Antenna terminal	External antenna connector
Intermediate frequency	10.7 MHz/450 kHz
Sensitivity	30 μ V

Power amplifier section

Outputs	Speaker outputs (sure seal connectors)
Speaker impedance	4 – 8 ohms
Maximum power output	45 W \times 4 (at 4 ohms)

General

Outputs	Audio output Power antenna relay control lead Power amplifier control lead
Inputs	BUS control input terminal BUS audio input terminal
Tone controls	Low: \pm 10 dB at 60 Hz (Xplod) Mid: \pm 10 dB at 1 kHz (Xplod) High: \pm 10 dB at 10 kHz (Xplod)
Power requirements	12 V DC car battery (negative ground)
Dimensions	Approx. 178 \times 50 \times 178 mm (7 ¹ / ₈ \times 2 \times 7 ¹ / ₈ in) (w/h/d)
Mounting dimensions	Approx. 182 \times 53 \times 161 mm (7 ¹ / ₄ \times 2 ¹ / ₈ \times 6 ³ / ₈ in) (w/h/d)
Mass	Approx. 1.2 kg (2 lb 10 oz)
Supplied accessories	Parts for installation and connections (1 set) Front panel case (1) BUS cable (supplied with an RCA pin cord) RC-61 (1 m), RC-62 (2 m)
Optional accessories	CD changer (10 discs) CDX-656 CD changer (6 discs) CDX-T69 MD changer (6 discs) MDX-66XLP XM Satellite Radio Receiver XT-XM1 MG-MS System-up Player MGS-X1
Optional equipment	Source selector XA-C30 AUX-IN Selector XA-300

Design and specifications are subject to change without notice.

Troubleshooting guide

The following checklist will help you remedy the problems you may encounter with your unit. Before going through the checklist below, check the connections and operating procedures.

General

Problem	Cause/Solution
No sound.	<ul style="list-style-type: none">• Cancel the ATT function (page 10).• Set the fader control to the center position for 2-speaker systems.• Adjust the volume with (+).
The contents of the memory have been erased.	<ul style="list-style-type: none">• The power cord or battery has been disconnected.• The RESET button was pressed. → Store again into the memory.
Indications do not appear in the display.	<ul style="list-style-type: none">• Remove the front panel and clean the connectors. See "Cleaning the connectors" (page 14) for details.• The clock display disappears if you press (OFF) for 2 seconds. → Press (OFF) again for 2 seconds to display the clock.

Tape playback

Problem	Cause/Solution
The sound is distorted.	The tape head is contaminated. → Clean the head with a commercially available dry-type cleaning cassette.

Radio reception

Problem	Cause/Solution
Preset tuning is not possible.	<ul style="list-style-type: none">• Store the correct frequency in the memory.• The broadcast signal is too weak.
Automatic tuning is not possible.	<ul style="list-style-type: none">• The broadcast signal is too weak. → Use manual tuning.• The local seek mode is set to ON. → Set the local seek mode to OFF (page 9).
The stations cannot be received. The sound is hampered by noises.	Connect an power antenna control lead (blue) or accessory power supply lead (red) to the power supply lead of a car's antenna booster. (When your car has built-in FM/AM antenna in the rear/side glass only.)
The "ST" indication flashes.	<ul style="list-style-type: none">• Tune in the frequency accurately.• The broadcast signal is too weak. → Set to monaural mode (page 9).

CD/MD playback

Problem	Cause/Solution
The sound skips.	A dirty or defective disc.

Error displays (when an optional CD/MD unit is connected)

The following indications will flash for about 5 seconds, and an alarm sound will be heard.

Display	Cause	Solution
NO MAG	The disc magazine is not inserted in the CD/MD unit.	Insert the disc magazine in the CD/MD unit.
NO DISC	No disc is inserted in the CD/MD unit.	Insert discs in the CD/MD unit.
ERROR ^{*1}	A CD is dirty or inserted upside down. ^{*2}	Clean or insert the CD correctly.
	An MD does not play because of some problem. ^{*2}	Insert another MD.
BLANK ^{*1}	A CD/MD cannot play because of some problem.	Insert another CD/MD.
	No tracks have been recorded on an MD. ^{*2}	Play an MD with tracks recorded on it.
RESET	The CD/MD unit cannot be operated because of some problem.	Press the RESET button of the unit.
NOT READY	The lid of the MD unit is open or MDs are not inserted properly.	Close the lid or insert the MDs properly.
HI TEMP	The ambient temperature is more than 50°C (122°F).	Wait until the temperature goes down below 50°C (122°F).

^{*1} When an error occurs during playback of a CD or MD, the disc number of the CD or MD does not appear in the display.

^{*2} The disc number of the disc causing the error appears in the display.

If the above-mentioned solutions do not help improve the situation, consult your nearest Sony dealer.

Félicitations !

Nous vous remercions pour l'achat de ce lecteur de cassette Sony.

En plus de la lecture de cassettes et de l'écoute d'émissions de radio, vous pouvez étendre les possibilités de votre système en raccordant une un appareil CD/MD disponible en option*1. Lorsque vous faites fonctionner cet appareil ou un appareil CD en option raccordé et doté de la fonction CD TEXT, les informations CD TEXT apparaissent dans la fenêtre d'affichage pendant la lecture d'un disque CD TEXT*2.

*1 Vous pouvez également connecter un changeur CD, un changeur MD, un lecteur CD ou un lecteur MD.

*2 Un disque CD TEXT est un disque audio qui contient des informations telles que le titre du disque, le nom de l'artiste et le titre des plages. Ces informations sont enregistrées sur le disque.



Le logo "XM Ready" indique que ce produit commande un tuner XM Sony (vendu séparément).

Consultez votre revendeur agréé Sony le plus proche pour obtenir plus d'informations sur le tuner XM.

Pour en savoir plus sur le fonctionnement du tuner XM, reportez-vous au manuel utilisateur fourni avec le tuner XM.

Précautions

- Si votre voiture est garée en plein soleil et si la température à l'intérieur de l'habitacle a considérablement augmenté, laissez refroidir l'appareil avant de l'utiliser.
- Si l'appareil n'est pas alimenté, vérifiez d'abord les connexions. Si tout est en ordre, vérifiez le fusible.
- Si aucun son n'est émis par les haut-parleurs d'une chaîne à 2 haut-parleurs, réglez la commande d'équilibre avant-arrière à la position médiane.
- Si la cassette est lue pendant une longue durée, il se peut qu'elle s'échauffe en raison de la proximité de l'amplificateur de puissance intégré. Il ne s'agit cependant pas d'un dysfonctionnement.

Si vous rencontrez des problèmes ou si vous avez des questions concernant le fonctionnement de cet appareil qui ne sont pas abordés dans le présent mode d'emploi, consultez votre détaillant Sony.

Pour préserver la qualité sonore

Si des porte-gobelets se trouvent à proximité de votre installation audio, veillez à ce qu'aucune éclaboussure de jus de fruit ou de boisson gazeuse ne soit projetée sur votre autoradio. Des résidus de sucre sur cet appareil ou sur la bande magnétique d'une cassette risquent d'encrasser les têtes de lecture, entraînant ainsi une altération de la qualité sonore ou empêchant carrément la reproduction sonore.

Les cassettes de nettoyage ne permettent pas d'éliminer les résidus de sucre sur les têtes de lecture.



Remarques à propos des cassettes

Entretien des cassettes

- Ne touchez pas la bande magnétique d'une cassette parce que la poussière et les souillures entraînent un encrassement des têtes.
- Gardez les cassettes à l'écart des appareils intégrant des aimants, tels que des haut-parleurs et des amplificateurs qui risquent de provoquer une distorsion ou un effacement des cassettes enregistrées.
- N'exposez pas les cassettes au rayonnement direct du soleil, aux températures extrêmement froides ou à l'humidité.
- Si la bande magnétique de la cassette est détendue, elle risque de s'emmêler dans le mécanisme interne de l'appareil. Avant d'introduire une cassette, tendez correctement la bande magnétique en tournant les bobines à l'aide d'un stylo ou d'un objet similaire.

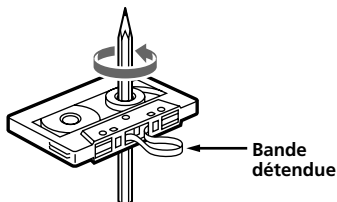

- Les cassettes déformées et les étiquettes qui se décollent risquent de poser des problèmes lors de l'introduction ou de l'éjection. Retirez ou remplacez les étiquettes qui se décollent.



- Le son peut comporter des distorsions pendant la lecture d'une cassette. La tête du lecteur de cassette doit être nettoyée toutes les 50 heures d'utilisation.

Cassettes de plus de 90 minutes

Les cassettes d'une durée supérieure à 90 minutes sont déconseillées, sauf dans le cas d'une lecture continue de longue durée. La bande magnétique de ces cassettes est très fine et a par conséquent tendance à se détendre plus facilement. Des opérations de lecture et d'arrêt répétées avec de telles cassettes risquent par conséquent d'emmêler la bande magnétique dans le mécanisme d'entraînement de la platine.



Table des matières

Description de cet appareil

Emplacement des commandes 5

Préparation

Réinitialisation de l'appareil 6

Dépose de la façade 6

Réglage de l'horloge 7

Lecteur de cassettes

Lecture d'une cassette 7

Réception radio en cours d'avance rapide ou de
rembobinage d'une cassette

— ATA (Activation automatique du
syntoniseur) 8

Radio

Mémorisation automatique des stations
— Mémorisation des meilleurs accords
(BTM) 8

Mémorisation des stations souhaitées
uniquement 9

Réception des stations mémorisées 9

Autres fonctions

Réglage de la balance gauche-droite et de
l'équilibre avant-arrière 10

Atténuation du son 10

Modification des réglages du son et de
l'affichage 10

Réglage de l'égaliseur
— EQ3 11

Avec appareils optionnels

Appareil CD/MD

Lecture d'un CD ou d'un MD 12

Lecture de plages répétée
— Lecture répétée 13

Lecture de plages dans un ordre quelconque
— Lecture aléatoire 13

Informations supplémentaires

Entretien 14

Démontage de l'appareil 15

Spécifications 16

Dépannage 17

Emplacement des commandes

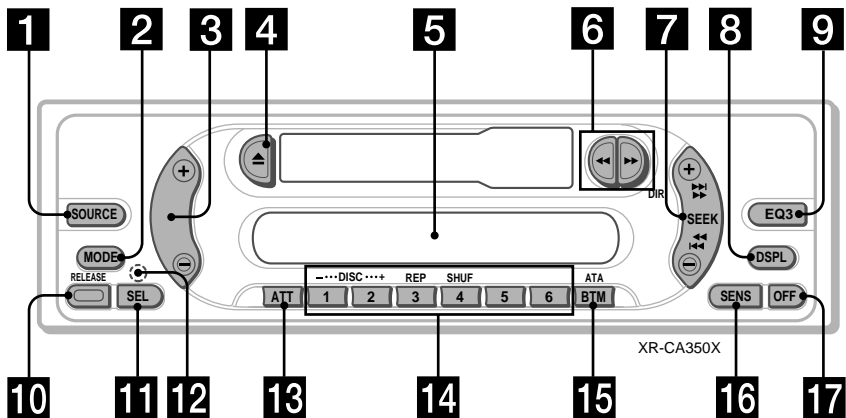

Pour plus de détails, reportez-vous aux pages indiquées.

- 1** Touche SOURCE (Radio/CD/MD) 8, 9, 11, 12
- 2** Touche MODE
En cours de réception radio :
Sélection de la bande 8, 9
En cours de lecture de CD/MD :
Sélection de l'appareil CD/MD 12
- 3** Touche volume +/- 7, 10, 11
- 4** Touche ▲ (éjection) 7, 8, 9, 12
- 5** Fenêtre d'affichage
- 6** Touches ◀◀/▶▶ (avance rapide)/ DIR (changement du sens de défilement de la bande) 7, 8
- 7** Touche SEEK
Recherche 9
Détecteur automatique de musique 13
Recherche manuelle 13
- 8** Touche DSPL (modification du mode d'affichage) 7, 12
- 9** Touche EQ3 11
- 10** Touche RELEASE (pour enlever la façade) 6, 14
- 11** Touche SEL (sélection) 7, 10, 11, 12
- 12** Touche RESET (située sur la face avant de l'appareil, derrière la façade) 6

- 13** Touche ATT (atténuation du son) 10
- 14** Touches numériques 10, 12
En cours de réception radio :
Sélection d'une présélection 9
En cours de lecture CD/MD :
① DISC - 13
② DISC + 13
③ REP 13
④ SHUF 13
- 15** Touche BTM/ATA 8
- 16** Touche SENS 9
- 17** Touche OFF* 6

*** Attention lors de l'installation dans une voiture dépourvue de la position ACC (accessoire) sur le contacteur d'allumage**

Après avoir coupé le moteur, n'oubliez pas d'appuyer sur (OFF) sur l'appareil pendant 2 secondes pour désactiver l'affichage de l'horloge.

Lorsque vous appuyez brièvement sur (OFF), l'affichage de l'horloge ne s'éteint pas et cela provoque une usure de la batterie.

Préparation

Réinitialisation de l'appareil

Avant la première mise en service de l'appareil, ou après avoir remplacé la batterie du véhicule ou modifié les raccordements, vous devez réinitialiser l'appareil. Retirez la façade et appuyez sur la touche RESET à l'aide d'un objet pointu comme un stylo à bille.



Touche RESET

Remarque

Le fait d'appuyer sur la touche de réinitialisation (RESET) efface les paramètres de l'horloge ainsi que certaines fonctions enregistrées.

Dépose de la façade

Vous pouvez déposer la façade de cet appareil afin d'empêcher qu'il ne soit volé.

- 1 Appuyez sur **OFF**.
- 2 Appuyez sur **RELEASE**, puis faites glisser légèrement la façade vers la gauche et enlevez-la en tirant vers vous.

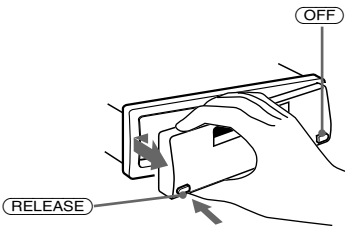

Remarques

- Veillez à ne pas échapper la façade quand vous la détachez de l'appareil.
- Si vous enlevez la façade alors que l'appareil est toujours sous tension, l'appareil se met automatiquement hors tension pour éviter d'endommager les haut-parleurs.
- Lorsque vous transportez la façade, glissez-la dans l'étui fourni spécialement prévu à cet effet.

Fixation de la façade

Fixez la partie **A** de la façade à la partie **B** de l'appareil comme illustré et poussez le côté gauche en position jusqu'au déclic.

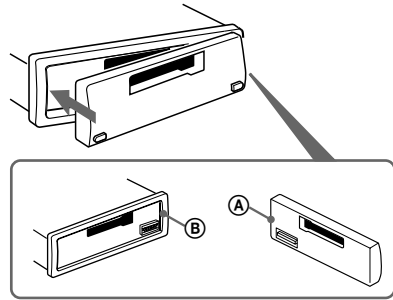

Remarques

- Veillez à ne pas installer la façade à l'envers.
- N'appuyez pas trop fort sur la façade lorsque vous l'installez sur l'appareil principal.
- N'appuyez pas trop fort et n'exercez pas une trop forte pression sur la fenêtre d'affichage de la façade.
- N'exposez pas la façade au rayonnement direct du soleil ou aux sources de chaleur comme des conduits d'air chaud et ne la laissez pas à un endroit humide. Ne la laissez jamais sur le tableau de bord d'une voiture garée en plein soleil ou à un endroit où la température risque d'augmenter considérablement.

Alarme d'avertissement

Si vous coupez le contact de la voiture sans ôter la façade, l'alarme retentira pendant quelques secondes.

Si vous raccordez un amplificateur de puissance en option et si vous n'utilisez pas l'amplificateur intégré, le bip sonore sera désactivé.

Réglage de l'horloge

L'horloge à affichage numérique fonctionne suivant un cycle de 12 heures.

Exemple : Pour régler l'horloge à 10:08

1 Appuyez sur (DSPL) pendant 2 secondes.



L'indication des heures se met à clignoter.

1 Appuyez sur l'un des côtés de la touche volume pour régler l'heure.

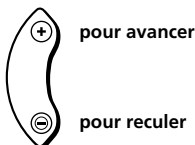

2 Appuyez sur (SEL).

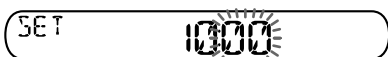

L'indication des minutes se met à clignoter.

3 Appuyez sur l'un des côtés de la touche volume pour régler les minutes.

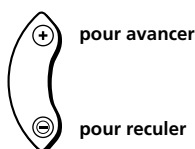

2 Appuyez sur (DSPL).



L'horloge démarre.

Une fois le réglage de l'horloge terminé, la fenêtre d'affichage revient au mode de lecture normal.

Lecteur de cassettes

Lecture d'une cassette

Introduisez une cassette.

La lecture démarre automatiquement.

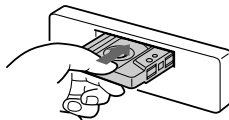

La face supérieure est reproduite.

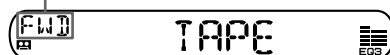

La face inférieure est reproduite.

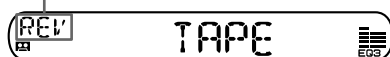

Conseil

Pour changer le sens de lecture de la cassette, appuyez sur ◀ et ▶.

Pour arrêter la lecture et éjecter la cassette

Appuyez sur ▲.

Avance rapide de la bande

En cours de lecture, appuyez sur ◀◀ ou ▶▶.

Indicateur de direction*	Pour avancer	Pour rembobiner
FWD	▶▶	◀◀
REV	◀◀	▶▶

* L'indicateur ◀ se mettra à clignoter pendant l'avance rapide de la cassette.

Pour entamer la lecture en cours d'avance rapide ou de rembobinage, appuyez sur l'autre touche d'avance rapide jusqu'à ce que la touche de verrouillage soit relâchée.

Réception radio en cours d'avance rapide ou de rembobinage d'une cassette

— Activation automatique du syntoniseur (ATA)

La radio s'allume automatiquement lorsque les touches ◀◀ ou ▶▶ sont utilisées pour l'avance ou le retour rapide.

En cours de lecture, appuyez plusieurs fois sur (BTM) (ATA) jusqu'à ce que l'indication "ATA-ON" apparaisse dans la fenêtre d'affichage.

ATA-ON ↔ ATA-OFF



Le mode ATA démarre.

Pour revenir en mode de lecture normal, sélectionnez "ATA-OFF".

Radio

Mémorisation automatique des stations

— Mémorisation des meilleurs accords (BTM)

L'appareil sélectionne les stations qui offrent les signaux les plus puissants et les mémorise par ordre de fréquence. L'appareil peut mémoriser jusqu'à 6 stations pour chaque bande de fréquences (FM1, FM2, FM3, AM1 et AM2).

Attention

Pour syntoniser des stations pendant que vous conduisez, nous vous conseillons d'utiliser la fonction de mémorisation du meilleur accord (BTM) de façon à éviter les accidents.

1 Appuyez plusieurs fois sur (SOURCE) pour sélectionner la radio.

Si une cassette est en cours de lecture, pressez ▲ pour l'éjecter.

Chaque fois que vous appuyez sur (SOURCE), la source change comme suit :

Radio → CD* → MD*

* Si l'appareil en option correspondant n'est pas connecté, le paramètre ne s'affiche pas.

2 Appuyez plusieurs fois sur (MODE) pour sélectionner la bande de fréquence.

Chaque fois que vous appuyez sur (MODE), la bande change comme suit :

FM1 → FM2 → FM3 → AM1 → AM2

3 Appuyez sur (BTM) (ATA) pendant 2 secondes.

L'appareil mémorise les stations sous les touches numériques dans l'ordre de leur fréquence.

Un bip retentit lorsque le réglage est mémorisé.

Remarques

- L'appareil ne mémorise pas les stations émettant avec de faibles signaux. Si seules quelques stations peuvent être captées, certaines touches numériques conserveront leur réglage préalable.
- Si un numéro est indiqué dans la fenêtre d'affichage, l'appareil commence la mémorisation des stations à partir de la station affichée.

Mémorisation des stations souhaitées uniquement

Vous pouvez présélectionner jusqu'à 18 stations FM (6 en FM1, 2 et 3), 12 stations AM (6 en AM1 et 2), dans l'ordre de votre choix.

- 1 Appuyez plusieurs fois sur **(SOURCE)** pour sélectionner la radio.
Si une cassette est en cours de lecture, pressez **▲** pour l'éjecter.
- 2 Appuyez plusieurs fois sur **(MODE)** pour sélectionner la bande de fréquence.
- 3 Appuyez sur l'un des côtés de **(SEEK)** pour syntoniser la station que vous souhaitez sauvegarder sous la touche numérique.
- 4 Appuyez sur la touche numérique **(1 à 6)** jusqu'à ce que "MEM" s'affiche.
Le numéro de la touche numérique de présélection apparaît dans la fenêtre d'affichage.

Remarque

Si vous essayez de mémoriser une autre station sous une touche numérique déjà utilisée, la station précédemment mémorisée est supprimée.

Réception des stations mémorisées

- 1 Appuyez plusieurs fois sur **(SOURCE)** pour sélectionner la radio.
Si une cassette est en cours de lecture, pressez **▲** pour l'éjecter.
- 2 Appuyez plusieurs fois sur **(MODE)** pour sélectionner la bande de fréquence.
- 3 Appuyez sur la touche numérique **(1 à 6)** sous laquelle la station souhaitée est présélectionnée.

Si vous ne parvenez pas à syntoniser une station présélectionnée

— Recherche automatique des fréquences/
Mode recherche locale

Recherche automatique des fréquences :

Appuyez sur l'un des côtés de **(SEEK)** pour rechercher la station.

Le balayage s'arrête lorsque l'appareil capte une station. Appuyez plusieurs fois sur l'un des côtés de **(SEEK)** jusqu'à ce que la station souhaitée soit captée.

Mode recherche locale :

Si la recherche automatique des fréquences s'arrête trop souvent, appuyez plusieurs fois sur la touche **(SENS)** jusqu'à ce que "LOCAL-ON" s'affiche.



L'indicateur "LCL" est affichée.

Seules les stations dont les signaux sont suffisamment puissants seront accordées.

Conseil

Si vous connaissez la fréquence de la station que vous voulez écouter, appuyez sur l'un des côtés de **(SEEK)** jusqu'à ce que la fréquence voulue apparaisse (syntonisation manuelle).

Si la réception FM est faible

— Mode mono

En cours de réception radio, appuyez plusieurs fois sur la touche **(SENS)** jusqu'à ce que "MONO-ON" s'affiche.



L'indicateur "MONO" est affichée.

Le son s'améliore, mais passe en mono ("ST" disparaît).

Pour retourner au mode normal, sélectionnez "MONO-OFF".

Autres fonctions

Réglage de la balance gauche-droite et de l'équilibre avant-arrière

Vous pouvez régler la balance gauche-droite et l'équilibre avant-arrière.

1 Appuyez plusieurs fois sur (SEL) jusqu'à ce que l'indication "BAL" ou "FAD" apparaisse.

Chaque fois que vous appuyez sur (SEL), la source change comme suit :

LOW* → MID* → HIGH* →
BAL (gauche-droite) → FAD (avant-arrière)

* Lorsque EQ3 est activé (page 11).

2 Appuyez sur l'un des côtés de la touche de volume pour régler le paramètre sélectionné.

Effectuez ce réglage dans les 3 secondes après avoir sélectionné le paramètre.

Atténuation du son

Appuyez sur (ATT).

"ATT-ON" clignote momentanément puis l'indication "ATT" s'affiche.

Pour restaurer le niveau précédent du volume, appuyez à nouveau sur (ATT). L'indication "ATT-OFF" apparaît brièvement.

Modification des réglages du son et de l'affichage

Les paramètres suivants peuvent être réglés :

- A.SCRL (défilement automatique)* (page 12).
- M.DSPL (affichage animé)
 - Le mode démonstration apparaît lorsque la cassette est éjectée et qu'aucune source n'est sélectionnée (par exemple, le récepteur est éteint).
- BEEP – pour activer ou désactiver le bip sonore.

1 Appuyez simultanément sur la touche (SEL) et sur la touche numérique de présélection souhaitée.

(SEL) + (3) : A.SCRL*

(SEL) + (4) : M.DSPL

(SEL) + (6) : BEEP

* Lorsqu'aucun CD ou MD n'est en cours de lecture, ce paramètre n'apparaît pas.

2 Appuyez plusieurs fois sur (SEL) et la touche numérique de présélection pour sélectionner le réglage souhaité (exemple : ON ou OFF).

Réglage de l'égaliseur

— EQ3

Vous pouvez sélectionner une courbe d'égaliseur pour 7 types de musique (XPLOD, VOCAL, CLUB, JAZZ, NEW AGE, ROCK, CUSTOM, et OFF (égaliseur réglé sur OFF)). Vous pouvez sauvegarder un réglage d'égaliseur différent pour chaque source.

Sélection de la courbe d'égaliseur

- 1 Appuyez sur **(SOURCE)** pour sélectionner une source (Radio, CD ou MD) ou insérez une cassette.
- 2 Appuyez plusieurs fois sur **(EQ3)** pour sélectionner la courbe d'égaliseur souhaitée.

A chaque pression sur la touche **(EQ3)**, la rubrique change.



Pour annuler l'effet de l'égaliseur, sélectionnez "OFF".

Réglage de la courbe d'égaliseur

Vous pouvez mémoriser et régler les paramètres de l'égaliseur pour différentes plages de tonalité.

- 1 Appuyez sur **(SOURCE)** pour sélectionner une source (Radio, CD ou MD) ou insérez une cassette.
- 2 Appuyez plusieurs fois sur **(EQ3)** pour sélectionner la courbe d'égaliseur souhaitée.
- 3 Réglage de la courbe d'égaliseur.

- 1 Appuyez plusieurs fois sur **(SEL)** pour sélectionner la plage de tonalité souhaitée.

A chaque pression sur **(SEL)**, la gamme de tonalité change.

LOW → MID → HI (→ BAL → FAD)

- 2 Appuyez plusieurs fois sur les côtés de la touche de volume pour régler le niveau de volume souhaité.

Le niveau de volume peut être réglé par incréments de 1 dB, de -10 dB à +10 dB.

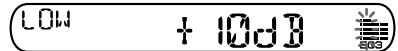

- 3 Répétez les étapes 1 et 2 pour régler la courbe de l'égaliseur. Pour restaurer la courbe par défaut de l'égaliseur, appuyez sur **(SEL)** pendant 2 secondes. Après 3 secondes, l'affichage revient en mode de lecture normal.

Remarque

Lorsque EQ3 est réglé à "OFF", vous ne pouvez pas régler les paramètres de l'égaliseur.

Appareil CD/MD

Cet appareil peut commander des appareils CD et MD externes.

Si vous raccordez un appareil CD en option dotée de la fonction CD TEXT, les informations CD TEXT apparaissent dans la fenêtre d'affichage pendant la lecture des disques CD TEXT.

Lecture d'un CD ou d'un MD

1 Appuyez plusieurs fois sur **(SOURCE)** pour sélectionner le CD ou le MD.

Si une cassette est en cours de lecture, pressez **▲** pour l'éjecter.

2 Appuyez sur **(MODE)** jusqu'à ce que l'appareil souhaité apparaisse.

La lecture CD ou MD commence.

Si un appareil CD ou MD est raccordé, toutes les plages sont lues depuis le début.

Conseil

Avec le MG Memory Stick System-up Player MGS-X1 en option raccordé à cet appareil, appuyez sur la touche **(SOURCE)** pour sélectionner "MD", puis appuyez sur la touche **(MODE)** pour sélectionner le numéro d'unité du MD (MD1 ou MD2, etc.).

Changement des paramètres affichés

Chaque fois que vous appuyez sur **(DSPL)** en cours de lecture CD, CD TEXT ou MD, le paramètre change selon la séquence suivante :

Temps de lecture écoulé →
Titre du disque*¹/Nom de l'artiste*² →
Titre de la plage*³ → Horloge

*¹ Si vous n'avez pas attribué d'identification au disque ou si le MD ne comporte pas de titre préenregistré, l'indication "NO NAME" apparaît dans la fenêtre d'affichage.

*² Si vous reproduisez un disque CD TEXT, le nom de l'artiste apparaît dans la fenêtre d'affichage après le titre du disque. (Uniquement pour les disques CD TEXT avec le nom de l'artiste.)

*³ Si le titre d'une plage d'un disque CD TEXT ou d'un MD n'a pas été préalablement enregistré, l'indication "NO NAME" apparaît dans la fenêtre d'affichage.

Défilement automatique d'une rubrique d'affichage

— Défilement automatique

Lorsqu'un titre de disque, un nom d'artiste ou un titre de plage d'un disque CD TEXT ou d'un MD dépasse 8 caractères et que la fonction de défilement automatique est activée, les informations défilent automatiquement dans la fenêtre d'affichage comme suit :

- Le titre du disque lorsque le disque a changé (si le titre du disque est sélectionné).
- Le titre de la plage lorsque la plage a changé (si le titre de la plage est sélectionné).

Si vous appuyez sur **(DSPL)** pour modifier la rubrique d'affichage, le nom du disque ou de la plage du disque CD TEXT ou MD défile automatiquement que vous ayez réglé la fonction à ON ou à OFF.

Pendant la lecture, appuyez sur **(SEL)** et **(3)** pour sélectionner "A.SCRL-ON".

Sélectionnez "A.SCRL-OFF" pour annuler le défilement automatique.

Remarque

Sur certains disques comportant de très nombreux caractères, les situations suivantes peuvent se produire :

- Certains caractères ne sont pas affichés.
- La fonction de défilement automatique est inopérante.

Recherche d'une plage déterminée

— Détecteur automatique de musique (AMS)

En cours de lecture, appuyez brièvement sur l'un des côtés de (SEEK) pour chaque plage que vous souhaitez sauter.



Pour rechercher parmi les plages suivantes

Pour rechercher parmi les plages précédentes

Recherche d'un passage déterminé sur une plage

— Recherche manuelle

En cours de lecture, appuyez et maintenez enfoncé n'importe quel côté de (SEEK). Relâchez-le lorsque vous avez trouvé le passage souhaité.



Pour chercher vers l'avant

Pour chercher vers l'arrière

Changement de disque

En cours de lecture, appuyez sur la touche ① (DISC -) ou ② (DISC +). La lecture du disque souhaité dans l'appareil démarre.

① (DISC -) : Pour les disques précédents

② (DISC +) : Pour les disques suivants

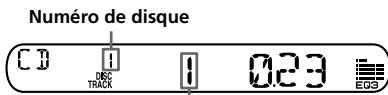

Numéro de disque

Numéro de plage

Lecture de plages répétée

— Lecture répétée

Vous pouvez sélectionner :

- REP-TRACK – pour répéter une plage.
- REP-DISC – pour répéter un disque.

En cours de lecture, appuyez plusieurs fois sur ③ (REP) jusqu'à ce que le réglage souhaité apparaisse.

REP-TRACK → REP-DISC → REP-OFF

La lecture répétée démarre.

Pour revenir en mode de lecture normal, sélectionnez "REP-OFF".

Lecture de plages dans un ordre quelconque

— Lecture aléatoire

Vous pouvez sélectionner :

- SHUF-DISC – pour reproduire les plages du disque en cours dans un ordre aléatoire.
- SHUF-CHGR – pour reproduire les plages de l'unité en cours dans un ordre aléatoire.
- SHUF-ALL* – pour reproduire toutes les plages de tous les appareils dans un ordre aléatoire.

En cours de lecture, appuyez plusieurs fois sur ④ (SHUF) jusqu'à ce que le réglage souhaité apparaisse.

SHUF-DISC → SHUF-CHGR → SHUF-ALL*
→ SHUF-OFF

La lecture aléatoire peut ne pas bien fonctionner.

* "SHUF-ALL" est uniquement accessible lorsque vous raccordez deux unités CD/MD en option ou plus.

Pour revenir en mode de lecture normal, sélectionnez "SHUF-OFF".

Entretien

Remplacement du fusible

Lors du remplacement d'un fusible, veillez à utiliser un fusible dont l'intensité est identique à celle inscrite sur le fusible d'origine. Si le fusible grille, vérifiez le raccordement de la source d'alimentation et remplacez le fusible. Si le fusible grille une nouvelle fois après avoir été remplacé, cela peut révéler une défaillance interne de l'appareil. Le cas échéant, consultez un détaillant Sony.

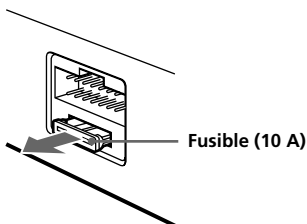

Avertissement

N'utilisez jamais de fusible dont l'intensité dépasse celle du fusible fourni avec l'appareil, car vous risqueriez d'endommager l'appareil.

Nettoyage des connecteurs

Si les connecteurs situés entre l'appareil et la façade ne sont pas propres, le système peut ne pas bien fonctionner. Pour éviter cela, ouvrez la façade en appuyant sur (RELEASE), déposez-la ensuite et nettoyez-la à l'aide d'un coton-tige imprégné d'alcool. N'exercez pas une pression trop importante. Vous risqueriez sinon d'endommager le connecteur.

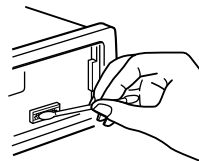

Autoradio

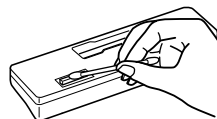

Dos de la façade

Remarques

- Pour des raisons de sécurité, coupez le moteur avant de nettoyer les connecteurs et retirez la clé du contact.
- Ne touchez jamais les connecteurs directement avec les mains ou avec un ustensile métallique.

Démontage de l'appareil

1 Retirez le cadre de sûreté.

- 1 Retirez la façade (page 6).
- 2 Insérez les clés de déblocage simultanément dans le cadre de sûreté.

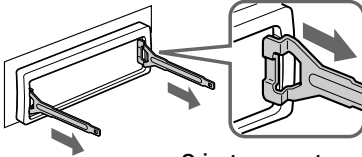

Orientez correctement la clé de déblocage.

- 3 Tirez sur les clés de déblocage pour retirer le cadre de sûreté.

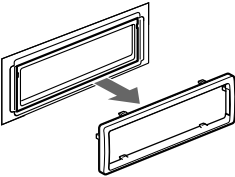

2 Retirez l'appareil.

- 1 Insérez les deux clés de déblocage simultanément jusqu'au dé clic.

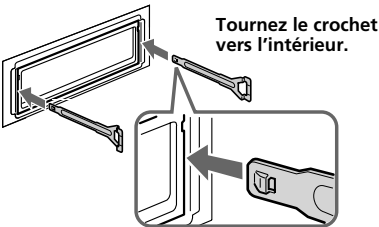

- 2 Tirez sur les clés de déblocage pour extraire l'appareil.

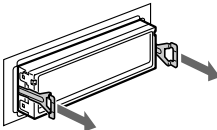

- 3 Faites glisser l'appareil en dehors de son support.

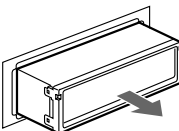

Spécifications

Lecteur de cassette

Pistes sonores	4 pistes 2 canaux stéréo
Pleurage et scintillement	0,13 % (WRMS)
Réponse en fréquence	30 – 15.000 Hz
Rapport signal/bruit	55 dB

Radio

FM

Plage de syntonisation	Intervalle d'accord FM : 87,5 – 107,9 MHz (par pas de 200 kHz)
Borne d'antenne	Connecteur d'antenne externe
Fréquence intermédiaire	10,7 MHz/450 kHz
Sensibilité utile	9 dBf
Sélectivité	75 dB à 400 kHz
Rapport signal-bruit	67 dB (stéréo), 69 dB (mono)
Distorsion harmonique à 1 kHz	0,5 % (stéréo), 0,3 % (mono)
Séparation	35 dB à 1 kHz
Réponse en fréquence	30 – 15.000 Hz

AM

Plage de syntonisation	Intervalle d'accord AM : 530 – 1.710 kHz (par pas de 10 kHz)
Borne d'antenne	Connecteur d'antenne externe
Fréquence intermédiaire	10,7 MHz/450 kHz
Sensibilité	30 µV

Amplificateur de puissance

Sorties	Sorties pour haut-parleurs (connecteurs de sécurité)
Impédance de haut-parleurs	4 – 8 ohms
Puissance de sortie maximum	45 W × 4 (à 4 ohms)

Caractéristiques générales

Sorties	Sortie audio Fil de commande de relais d'antenne électrique Fil de commande d'amplificateur de puissance
Entrées	Connecteur d'entrée de commande BUS Connecteur d'entrée audio BUS
Commandes de tonalité	Bas: ±10 dB à 60 Hz (Xplod) Moyen: ±10 dB à 1 kHz (Xplod) Haut: ±10 dB à 10 kHz (Xplod)
Puissance de raccordement	Batterie de voiture 12 V CC (masse négative)
Dimensions	Approx. 178 × 50 × 178 mm (7 ¹ / ₈ × 2 × 7 ¹ / ₈ po) (L/H/P)
Dimensions de montage	Approx. 182 × 53 × 161 mm (7 ¹ / ₄ × 2 ¹ / ₈ × 6 ³ / ₈ po) (L/H/P)
Poids	Approx. 1,2 kg (2 liv 10 on)
Accessoires fournis	Éléments d'installation et de raccordement (1 jeu) Étui pour la façade (1)
Accessoires optionnels	Câble BUS (fourni avec un cordon à broche RCA) RC-61 (1 m), RC-62 (2 m)
Appareils optionnels	Changeur de CD (10 disques) CDX-656 Changeur CD (6 disques) CDX-T69 Changeur MD (6 disques) MDX-66XLP Récepteur radio satellite XM XT-XM1 Lecteur du système MG-MS MGS-X1 Sélecteur de source XA-C30 Sélecteur AUX-IN XA-300

La conception et les spécifications sont sujettes à modifications sans préavis.

Dépannage

La liste de contrôles suivante vous aidera à remédier aux problèmes que vous pourriez rencontrer avec cet appareil.

Avant de parcourir la liste ci-dessous, vérifiez les connexions et les procédures d'utilisation.

Généralités

Problème	Cause/Solution
Pas de son.	<ul style="list-style-type: none">• Annulez la fonction ATT (page 10).• Pour un système à 2 haut-parleurs, réglez la commande d'équilibre avant-arrière sur la position médiane.• Réglez le volume à l'aide de la touche (+).
Le contenu de la mémoire a été effacé.	<ul style="list-style-type: none">• Le cordon d'alimentation ou la batterie a été déconnecté.• La touche de réinitialisation (RESET) a été enfoncée. → Recommencez la procédure d'enregistrement dans la mémoire.
Aucune indication n'apparaît dans la fenêtre d'affichage.	<ul style="list-style-type: none">• Déposez la façade et nettoyez les connecteurs. Pour plus de détails, voir la procédure "Nettoyage des connecteurs" (page 14).• L'affichage de l'horloge disparaît si vous appuyez sur OFF pendant 2 secondes. → Appuyez de nouveau sur la touche OFF pendant 2 secondes pour afficher l'horloge.

Lecture cassette

Problème	Cause/Solution
Distorsion du son.	La tête de lecture de cassette est souillée. → Nettoyez la tête à l'aide d'une cassette de nettoyage de type sec disponible dans le commerce.

Réception radio

Problème	Cause/Solution
Impossible de syntoniser une présélection.	<ul style="list-style-type: none">• Mémorisez la fréquence correcte.• Le signal d'émission est trop faible.
La syntonisation automatique est impossible.	<ul style="list-style-type: none">• Le signal d'émission est trop faible. → Utilisez la syntonisation manuelle.• Le mode de recherche locale est réglé à ON. → Réglez le mode de recherche locale à OFF (page 9).
Impossible de capter les stations. Le son est parasité.	Raccordez un fil de commande d'antenne électrique (bleu) ou un fil d'alimentation électrique d'accessoire (rouge) au fil d'alimentation électrique de l'amplificateur d'antenne de la voiture. (Lorsque votre voiture dispose d'une antenne FM/AM dans la vitre arrière/latérale uniquement.)
L'indication "ST" clignote.	<ul style="list-style-type: none">• Syntonisez la fréquence correctement.• Le signal d'émission est trop faible. → Sélectionnez le mode mono (page 9).

Lecture CD/MD

Problème	Cause/Solution
Pertes de son.	Disque souillé ou défectueux.

Affichage des erreurs (lorsqu'une unité CD/MD en option est raccordée)

Les indications suivantes clignotent pendant environ 5 secondes et une alarme retentit.

Affichage	Cause	Solution
NO MAG	Le chargeur de disques n'est pas introduit dans l'appareil CD/MD.	Introduisez le chargeur de disques dans l'appareil CD/MD.
NO DISC	Il n'y a aucun disque dans l'appareil CD/MD.	Introduisez des disques dans l'appareil CD/MD.
ERROR ^{*1}	Un CD est souillé ou a été introduit à l'envers. ^{*2}	Nettoyez ou introduisez correctement le CD.
	Impossible de reproduire un MD en raison d'un problème. ^{*2}	Introduisez un autre MD.
BLANK ^{*1}	Lecture d'un CD/MD impossible en raison d'un problème.	Introduisez un autre CD/MD.
	Aucune plage n'a été enregistrée sur un MD. ^{*2}	Lisez un MD sur lequel des plages ont été enregistrées.
RESET	L'appareil CD/MD ne peut fonctionner en raison d'un problème.	Appuyez sur la touche de réinitialisation (RESET) de l'appareil.
NOT READY	Le couvercle de l'appareil de MD est ouvert ou les MD ne sont pas bien en place.	Fermez le couvercle ou remettez les MD en place correctement.
HI TEMP	La température ambiante dépasse 50 °C (122 °F).	Attendez que la température baisse sous 50 °C (122 °F).

^{*1} Si une erreur se produit pendant la lecture d'un CD ou d'un MD, le numéro de disque du CD ou du MD n'apparaît pas dans la fenêtre d'affichage.

^{*2} Le numéro du disque qui pose un problème apparaît dans la fenêtre d'affichage.

Si les solutions proposées ci-dessus ne permettent pas de remédier au problème, consultez votre détaillant Sony.

Free Manuals Download Website

<http://myh66.com>

<http://usermanuals.us>

<http://www.somanuals.com>

<http://www.4manuals.cc>

<http://www.manual-lib.com>

<http://www.404manual.com>

<http://www.luxmanual.com>

<http://aubethermostatmanual.com>

Golf course search by state

<http://golfingnear.com>

Email search by domain

<http://emailbydomain.com>

Auto manuals search

<http://auto.somanuals.com>

TV manuals search

<http://tv.somanuals.com>