

FM/MW/SW Cassette Car Stereo

Operating Instructions _____ **GB**

Manual de instrucciones _____ **ES**

使用說明書 _____ **CT**

For installation and connections, see the supplied installation/connections manual.

Para obtener información sobre la instalación y las conexiones, consulte el manual de instalación/conexiones suministrado.

關於本機的安裝及線路連接，請參見提供的“安裝／線路連接說明書”。

XR-CA620X

© 2001 Sony Corporation

Download from [Www.Somanuals.com](http://www.Somanuals.com). All Manuals Search And Download.

Welcome !

Thank you for purchasing this Sony Cassette Player. You can enjoy its various features even more with:

- Optional CD/MD units (both changers and players)*¹.
- CD TEXT information (displayed when a CD TEXT disc*² is played on a connected optional CD unit with the CD TEXT function).
- Optional TV/Video units*¹
- **Supplied controller accessory**
Card remote commander RM-X114
- **Optional controller accessory**
Rotary commander RM-X4S

*¹ *This unit works with Sony products only.*

*² *A CD TEXT disc is an audio CD that includes information such as the disc name, artist name, and track names. This information is recorded on the disc.*

Table of Contents

Location of controls	4
Precautions	6
Notes on Cassettes	6

Getting Started

Resetting the unit	7
Detaching the front panel	7
Setting the clock	8

Cassette Player

Listening to a tape	9
Playing a tape in various modes	9

Radio

Storing stations automatically	
— Best Tuning Memory (BTM)	10
Receiving the stored stations	10
Storing only the desired stations	11
Storing station names	
— Station Memo	11
Tuning in a station through a list	
— List-up	12

Other Functions

Using the rotary commander	13
Adjusting the sound characteristics	14
Quickly attenuating the sound	14
Changing the sound and display settings	
— Menu	15
Selecting the sound position	
— My Best sound Position (MBP)	16
Setting the equalizer	16

CD/MD Unit (optional)

Playing a CD or MD	17
Display items	18
Playing tracks repeatedly	
— Repeat Play	18
Playing tracks in random order	
— Shuffle Play	18
Labelling a CD	
— Disc Memo	19
Locating a disc by name	
— List-up	20
Selecting specific tracks for playback	
— Bank	20

TV/Video (optional)

Watching the TV	21
Watching a video	21
Storing TV channels automatically	22
Storing only the desired TV channels	22
Watching the TV or video while listening to a tape, CD or MD	
— Simultaneous Play	22

Additional Information

Maintenance	23
Removing the unit	24
Specifications	25
Troubleshooting	26
Error displays	27

Location of controls

Refer to the pages listed for details.

TAPE : During tape playback **RADIO** : During radio reception **MENU** : During menu mode
CD/MD : During CD/MD playback (optional) **TV** : During TV reception (optional)

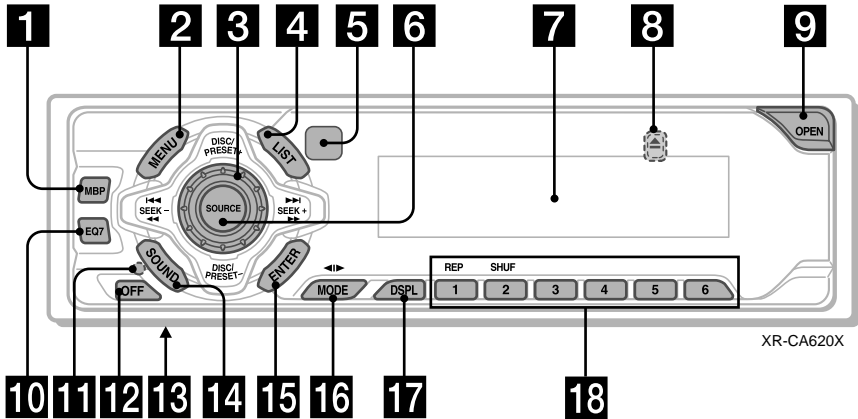

- 1** MBP button 16
- 2** MENU button 8, 9, 10, 11, 12, 15, 16, 17, 19, 20, 21, 22
- 3** Volume control dial
- 4** LIST button

RADIO	11, 12
CD/MD	19, 20
- 5** Receptor for the card remote commander
- 6** SOURCE (Power on/Tape/Radio/CD/MD/TV) button 5, 9, 10, 11, 16, 17, 19, 21, 22, 23
- 7** Display window
- 8** ▲ (eject) button (located on the front side of the unit, behind the front panel) 9, 23
- 9** OPEN button 7, 9
- 10** EQ7 button 16
- 11** RESET button (located on the front side of the unit, behind the front panel) 7
- 12** OFF (Stop/Power off) button* 5, 7, 9, 17
- 13** Frequency select switch (located on the bottom of the unit)
 See "Frequency select switch" in the Installation/Connections manual.
- 14** SOUND button 14, 16

- 15** ENTER button

RADIO	12
MENU	8, 9, 10, 11, 12, 15, 16, 17, 19, 20, 21, 22, 23
CD/MD	19, 20
- 16** MODE (◀▶) button

TAPE	9
RADIO	10, 11
CD/MD	17, 19
TV	21
- 17** DSPL (display mode change) button 12, 18, 19
- 18** Number buttons

TAPE	
① REP	9
RADIO	10, 11
CD/MD	
① REP	18
② SHUF	18
TV	22

* Warning when installing in a car without an ACC (accessory) position on the ignition switch
 After turning off the ignition, be sure to press **OFF** on the unit for 2 seconds to turn off the clock display.
 Otherwise, the clock display does not turn off and this causes battery drain.

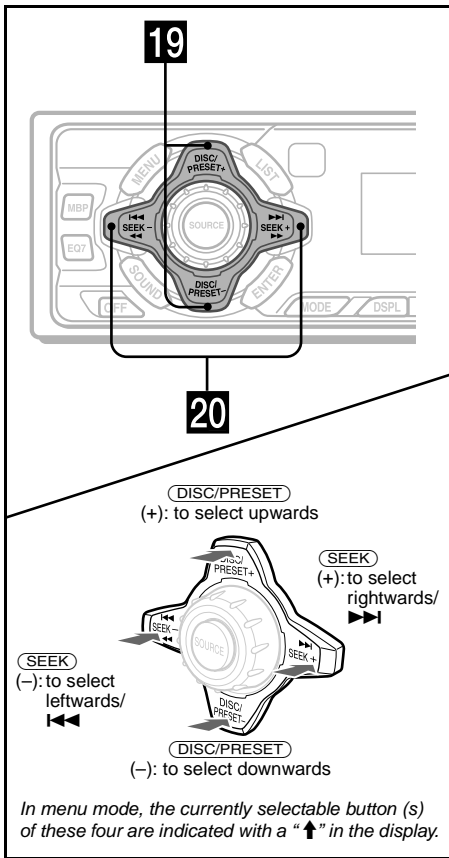

Card remote commander RM-X114 (optional)

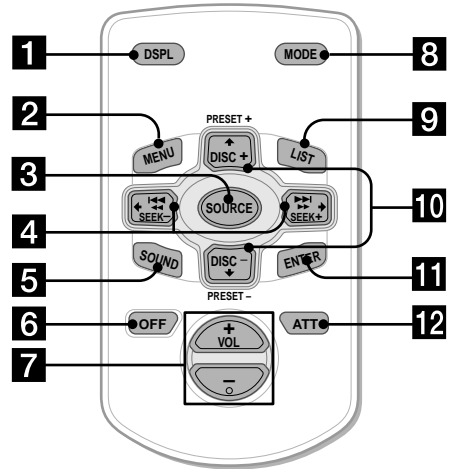

The corresponding buttons of the card remote commander control the same functions as those on this unit.

- 19 DISC/PRESET buttons (+/-)**
- | | |
|-------|--|
| RADIO | 10, 11, 12 |
| MENU | 8, 9, 10, 11, 12, 15, 16, 17, 19, 20, 21, 22 |
| CD/MD | 17, 19, 20 |
| TV | 21 |
- 20 SEEK buttons (-/+)**
- | | |
|-------|--------------------------|
| TAPE | 9 |
| RADIO | 10, 11 |
| MENU | 8, 9, 14, 15, 16, 17, 21 |
| CD/MD | 17, 19, 20 |
| TV | 22, 23 |

- 1** DSPL button
2 MENU button
3 SOURCE button
4 SEEK (←/→) buttons
5 SOUND button
6 OFF button
7 VOL (-/+) buttons
8 MODE button
9 LIST button
10 DISC/PRESET(↑/↓) buttons
11 ENTER button
12 ATT button

Note

If the units is turned off by pressing **OFF** for 2 seconds, it cannot be operated with the card remote commander unless **SOURCE** on the unit is pressed, or a cassette is inserted to activate the unit first.

Tip

Refer to "Replacing the lithium battery" for details on how to replace the batteries (page 24).

Precautions

- If your car was parked in direct sunlight, allow the unit to cool off before operating it.
- If no power is being supplied to the unit, check the connections first. If everything is in order, check the fuse.
- If no sound comes from the speakers of a two-speaker system, set the fader control to the centre position.
- When a tape is played back for a long period, the cassette may become warm because of the built-in power amplifier. However, this is not a sign of malfunction.

If you have any questions or problems concerning your unit that are not covered in this manual, please consult your nearest Sony dealer.

To maintain high quality sound

Be careful not to splash juice or other soft drinks onto the unit or tapes.



Notes on Cassettes

Cassette care

- Do not touch the tape surface of a cassette, as any dirt or dust will contaminate the heads.
- Keep cassettes away from equipment with built-in magnets such as speakers and amplifiers, as erasure or distortion on the recorded tape could occur.
- Do not expose cassettes to direct sunlight, extremely cold temperatures, or moisture.
- Slack in the tape may cause the tape to be caught in the machine. Before you insert the tape, use a pencil or similar object to turn the reel and take up any slack.

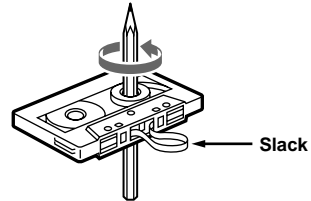

- Distorted cassettes and loose labels can cause problems when inserting or ejecting tapes. Remove or replace loose labels.



- The sound may become distorted while playing the cassette. The cassette player head should be cleaned after each 50 hours of use.

The use of cassettes longer than 90 minutes is not recommended except for long continuous play

The tape used for these cassettes is very thin and tends to stretch easily.

Frequent playing and stopping of these tapes may cause them to become entangled in the cassette deck mechanism.

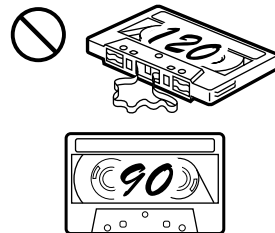

Getting Started

Resetting the unit

Before operating the unit for the first time or after replacing the car battery, you must reset the unit.

Remove the front panel and press the RESET button with a pointed object, such as a ballpoint pen.

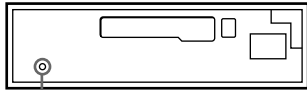

RESET button

Note

Pressing the RESET button will erase the clock setting and some stored contents.

Detaching the front panel

You can detach the front panel of this unit to protect the unit from being stolen.

Caution alarm

If you turn the ignition switch to the OFF position without removing the front panel, the caution alarm will beep for a few seconds.

If you connect an optional amplifier and do not use the built-in amplifier, the beep sound will be deactivated.

1 Press **OFF** *.

Tape playback or radio reception stops (the key illumination and display remain on).

* If your car has no ACC position on the ignition switch, be sure to turn the unit off by pressing **OFF** for 2 seconds to avoid car battery drain.

2 Press **OPEN**, then slide the front panel to the right, and gently pull out the left end of the front panel.

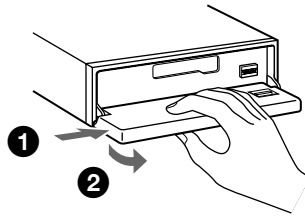

Notes

- If you detach the panel while the unit is still turned on, the power will turn off automatically to prevent the speakers from being damaged.
- Do not drop or put excessive pressure on the front panel and its display window.
- Do not subject the front panel to heat/high temperature or moisture. Avoid leaving it in parked cars or on dashboards/rear trays.

Tip

When carrying the front panel with you, use the supplied front panel case.

continue to next page →

Attaching the front panel

Place hole (A) of the front panel onto the spindle (B) on the unit, then lightly push the left side in.

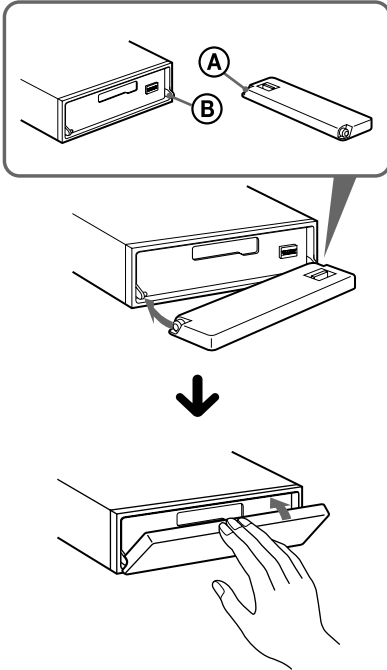

Note

Do not put anything on the inner surface of the front panel.

Setting the clock

The clock uses a 12-hour digital indication.

Example: To set the clock to 10:08

- 1 Press (MENU), then press either side of (DISC/PRESET) repeatedly until "CLOCK" appears.

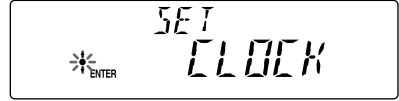

- 1 Press (ENTER).
The hour indication flashes.
- 2 Press either side of (DISC/PRESET) to set the hour.
- 3 Press the (+) side of (SEEK).
The minute indication flashes.
- 4 Press either side of (DISC/PRESET) to set the minute.

- 2 Press (ENTER).



The clock starts. After the clock setting is completed, the display returns to normal play mode.

Tip

When D.INFO mode is set to ON, the time is always displayed (page 15).

Cassette Player

Listening to a tape

- 1 Press **OPEN** and insert a cassette. Playback starts automatically.

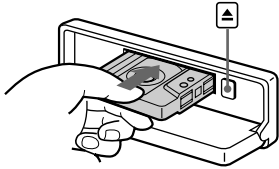

- 2 Close the front panel.

If a cassette is already inserted, press **SOURCE** repeatedly until “FORWARD” or “REVERSE” appears to start playback.

FORWARD: The side facing up is played.
REVERSE: The side facing down is played.

To	Press
Change the tape's playback direction	MODE (◀▶)
Stop playback	OFF
Eject the cassette	OPEN then ▲
Skip tracks – Automatic Music Sensor	SEEK (◀◀/▶▶) [once for each track]
Fast-forward/reverse – Manual Search	SEEK (◀◀/▶▶) [hold to desired point]

Note

The AMS function may not work when:

- the blanks between tracks are shorter than 4 seconds.
- there is noise between tracks.
- there are long sections of low volume or quiet sections.

Playing a tape in various modes

You can play the tape in various modes:

- METAL lets you play a metal or CrO₂ tape.
- BL.SKIP (Blank Skip) skips blanks longer than 8 seconds.
- ATA (Automatic Tuner Activation) turns on the tuner automatically when fast-winding the tape.

- 1 During tape playback, press **MENU**.
- 2 Press either side of **DISC/PRESET** repeatedly until the desired mode appears.
- 3 Press (+) side of **SEEK** to select “ON.”
Example: ATA mode

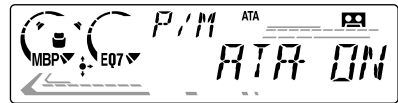

Play mode starts.

- 4 Press **ENTER**.

To return to normal playback mode, select “OFF” in step 3.

Playing tracks repeatedly

— Repeat Play

During playback, press **1 (REP)** repeatedly until “REP-ON” in the display appears.

To return to normal playback mode, select “REP-OFF.”

Tip

During repeat playback, press **MODE**. “REP” disappears from the display and repeat mode is cancelled.

Radio

The unit can store up to 6 stations per band (FM1, FM2, FM3, MW, SW1, and SW2).

Caution

When tuning in stations while driving, use Best Tuning Memory to prevent accidents.

Storing stations automatically

— Best Tuning Memory (BTM)

The unit selects the stations with the strongest signals within the selected band, and stores them in the order of their frequency.

- 1 Press **(SOURCE)** repeatedly to select the radio.
- 2 Press **(MODE)** repeatedly to select the band.
- 3 Press **(MENU)**, then press either side of **(DISC/PRESET)** repeatedly until “BTM” appears.
- 4 Press **(ENTER)**.
A beep sounds when the setting is stored.

Notes

- If only a few stations can be received due to weak signals, some number buttons will retain their former settings.
- When a number is indicated in the display, the unit starts storing stations from the one currently displayed.

Receiving the stored stations

- 1 Press **(SOURCE)** repeatedly to select the radio.
- 2 Press **(MODE)** repeatedly to select the band.
- 3 Press the number button (**(1)** to **(6)**) on which the desired station is stored.

Tip

Press either side of **(DISC/PRESET)** to receive the stations in the order they are stored in the memory (Preset Search function).

If preset tuning does not work

Press either side of **(SEEK)** to search for the station (automatic tuning).

Scanning stops when the unit receives a station. Repeat until the desired station is received.

Tips

- If automatic tuning stops too frequently, turn on the Local Seek to limit seek to stations with stronger signals (see “Changing the sound and display settings” on page 15).
- If you know the frequency of the station you want to listen to, press and hold either side of **(SEEK)** to locate the approximate frequency, then press **(SEEK)** repeatedly to fine adjust to the desired frequency (manual tuning).

If FM stereo reception is poor

Select monaural reception mode.

(see “Changing the sound and display settings” on page 15). The sound improves, but becomes monaural (“ST” disappears).

Note

If interference occurs, this unit will automatically narrow the reception frequency to eliminate noise (IF AUTO function). In such cases, some FM stereo broadcasts may become monaural while in the stereo reception mode.

Tip

To always hear FM stereo broadcasts in stereo, you can change the IF AUTO setting and widen the frequency signal reception (see “Changing the sound and display settings” on page 15). Note that some interference may occur in this setting.

Storing only the desired stations

You can manually preset the desired stations on any chosen number button.

- 1 Press **(SOURCE)** repeatedly to select the radio.
- 2 Press **(MODE)** repeatedly to select the band.
- 3 Press either side of **(SEEK)** to tune in the station that you want to store.
- 4 Press the desired number button (1 to 6) for 2 seconds until "MEM" appears.

The number button indication appears in the display.

Note

If you try to store another station on the same number button, the previously stored station will be erased.

Storing station names

— Station Memo

You can assign a name to each radio station and store it in memory. The name of the station currently tuned in appears in the display. You can assign a name using up to 8 characters for a station.

Storing the station names

- 1 Tune in a station whose name you want to store.
- 2 Press **(MENU)**, then press either side of **(DISC/PRESET)** repeatedly until "NAMEEDIT" appears.
- 3 Press **(ENTER)**.

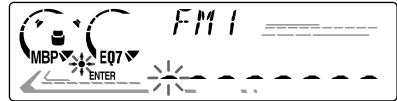

4 Enter the characters.

- 1 Press the (+)*1 side of **(DISC/PRESET)** repeatedly to select the desired character.

A → B → C ... → 0 → 1 → 2 ... → +
→ - → * ... → _ *2 → A

*1 For reverse order, press the (-) side of **(DISC/PRESET)**.

*2 (blank space)

- 2 Press the (+) side of **(SEEK)** after locating the desired character.

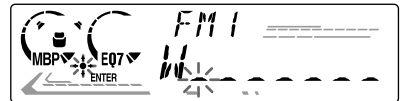

If you press the (-) side of **(SEEK)**, you can move back to the left.

- 3 Repeat steps 1 and 2 to enter the entire name.

5 Press **(ENTER)**.

Tips

- Simply overwrite or enter "_" to correct or erase a name.
- There is another way to start storing station names: Press **(LIST)** for 2 seconds instead of performing steps 2 and 3. You can also complete the operation by pressing **(LIST)** for 2 seconds instead of step 5.

continue to next page →

Displaying the station name

Switch the display item to frequency or station name*.

To	Press
Switch display item	(DSPL) during radio reception

* If the station name is not stored, "NO NAME" appears in the display for one second.

Erasing the station name

- 1 During radio reception, press **(MENU)**, then press either side of **(DISC/PRESET)** repeatedly until "NAME DEL" appears.**
- 2 Press **(ENTER)**.**
- 3 Press either side of **(DISC/PRESET)** repeatedly to select the station whose name you want to erase.**
- 4 Press **(ENTER)** for 2 seconds.**
The name is erased.
Repeat steps 3 to 4 if you want to erase other names.
- 5 Press **(MENU)** twice.**
The unit returns to normal radio reception mode.

Note

If you have already erased all of the station names, "NO DATA" appears in step 4.

Tuning in a station through a list

— List-up

- 1 During radio reception, press **(LIST)** momentarily.**
The frequency or the name assigned to the station currently tuned in flashes.



- 2 Press either side of **(DISC/PRESET)** repeatedly until you find the desired station.**
If no name is assigned to the selected station, the frequency appears in the display.
- 3 Press **(ENTER)** to tune in the desired station.**

Note

If you have a TV tuner connected, the list-up indication will not appear in the display.

Other Functions

You can also control the unit (and optional CD/MD/TV units) with a rotary commander (optional).

Using the rotary commander

First, attach the appropriate label depending on how you want to mount the rotary commander. The rotary commander works by pressing buttons and/or rotating controls.

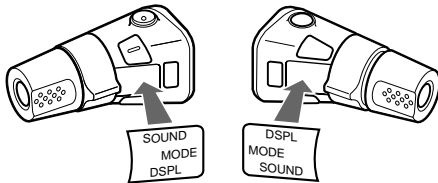

By pressing buttons

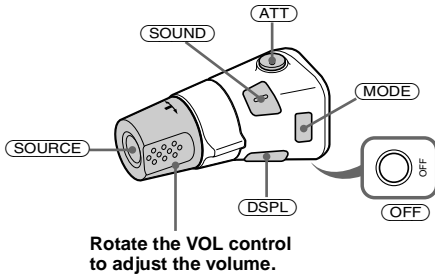

Press	To
(SOURCE)	Change source (radio/CD*1/MD*1/TV*1/Tape)
(MODE)	Change operation (radio band/CD unit*1/MD unit*1/TV unit*1/tape playback direction)
(ATT)	Attenuate sound
(OFF) *2	Stop playback or radio reception
(SOUND)	Adjust the sound menu
(DSPL)	Change the display item

- *1 Only if the corresponding optional equipment is connected.
- *2 If your car has no ACC (accessory) position on the ignition key switch, be sure to press **(OFF)** for 2 seconds to turn off the clock indication after turning off the ignition.

By rotating the control

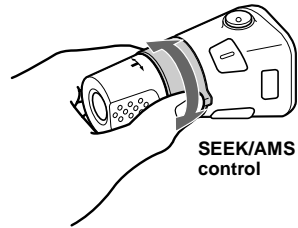

Rotate and release to:

- Locate the beginning of tracks on the tape.
- Tune in stations automatically.
- Skip tracks on the disc.*1

Rotate, hold, and release to:

- Fast-wind the tape.
- Find a station manually.
- Fast-forward/reverse a track.*1

Tip

To start playback while fast-winding the tape, press **(MODE)**.

By pushing in and rotating the control

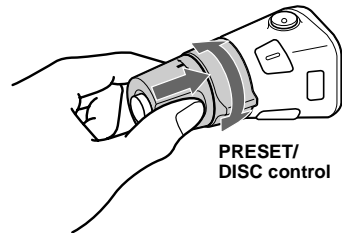

Push in and rotate the control to:

- Receive preset stations.
- Change the disc*1.

continue to next page →

Changing the operative direction

The operative direction of controls is factory-set as shown below.

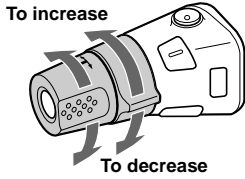

If you need to mount the rotary commander on the right hand side of the steering column, you can reverse the operative direction.

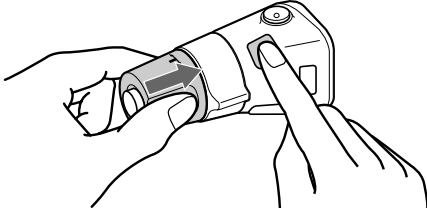

Press **(SOUND)** for 2 seconds while pushing the VOL control.

Tip

You can also change the operative direction of these controls with the unit (see "Changing the sound and display settings" on page 15).

Adjusting the sound characteristics

You can adjust the bass, treble, balance, and fader.

The bass and treble levels can be stored independently for each source.

1 Select the item you want to adjust by pressing **(SOUND)** repeatedly.

Each time you press **(SOUND)**, the item changes as follows:

BAS (bass) → TRE (treble) → BAL (left-right) → FAD (front-rear)

2 Adjust the selected item by pressing either side of **(SEEK)**.

When adjusting with the rotary commander, press **(SOUND)** and rotate the VOL control.

Note

Adjust within 3 seconds after selecting the item.

Quickly attenuating the sound

(With the rotary commander or the card remote commander)

Press **(ATT)** on the rotary commander or card remote commander.

After "ATT-ON" momentarily appears, the "ATT" appears in the display.

To restore the previous volume level, press **(ATT)** again.

Changing the sound and display settings

— Menu

The following items can be set:

SET (Set Up)

- CLOCK (page 8)
- BEEP — to turn the beeps on or off.
- RM (Rotary Commander) — to change the operative direction of the controls of the rotary commander.
 - Select “NORM” to use the rotary commander as the factory-set position.
 - Select “REV” when you mount the rotary commander on the right side of the steering column.

DSPL (Display)

- D.INFO (Dual Information) — to display the clock and the play mode at the same time (ON).
- M.DSPL (Motion Display) — to select the Motion Display mode from “1,” “2,” and “OFF.”
 - Select “1” to show decoration lines in the display and activate Demo display.
 - Select “2” to show decoration lines in the display and deactivate Demo display.
 - Select “OFF” to deactivate the Motion Display.
- A.SCRL (Auto Scroll)*
 - Select “ON” to scroll all automatically displayed names exceeding 8 characters.
 - When Auto scroll is set to off and the disc/track name is changed, the disc/track name does not scroll.

* When no CD or MD is playing, this item will not appear.

SND (Sound)

- LOUD (Loudness) — to enjoy bass and treble even at low volumes. The bass and treble will be reinforced.

P/M (Play Mode)

- LOCAL-ON/OFF (Local seek mode) (page 10)
 - Select “ON” to only tune into stations with stronger signals.
- MONO-ON/OFF (Monaural mode) (page 10)
 - Select “ON” to hear FM stereo broadcast in monaural. Select “OFF” to return to normal mode.
- IF AUTO/WIDE (page 10)

1 Press **(MENU)**.

To set A.SCRL, press **(MENU)** during CD/MD Playback.

2 Press either side of **(DISC/PRESET)** repeatedly until the desired item appears.

3 Press the **(+)** side of **(SEEK)** to select the desired setting (Example: ON or OFF).

4 Press **(ENTER)**.

After the mode setting is completed, the display returns to normal play mode.

Note

The displayed item will differ depending on the source.

Tip

You can easily switch among categories (“SET,” “DSPL,” “SND,” “P/M,” and “EDIT”) by pressing either side of **(DISC/PRESET)** for 2 seconds.

Selecting the sound position

— My Best sound Position (MBP)

When you drive without passengers, you can enjoy the most comfortable sound environment with “My Best sound Position.”

“My Best sound Position” has two presets, which adjust the sound level of balance and fader. You can select one very easily with the MBP button.

Display window	Balance Level		Fader Level	
	Right	Left	Front	Rear
MBP-A	- 4dB	0	0	- 4dB
MBP-B	0	- 4dB	0	- 4dB
MBP-OFF	0	0	0	0

Press **(MBP)** repeatedly for the desired listening position.

The mode of “My Best sound Position” is shown in the display in order of the table.

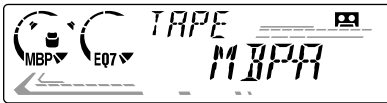

After one second, the display goes back to the normal playback mode.

If you want to adjust the sound level of balance and fader more precisely, you can do it using the **(SOUND)** button (see “Adjusting the sound characteristics” on page 14).

Notes

- When the BAL (balance) or FAD (fader) in “Adjusting the sound characteristics” (page 14) is adjusted, the MBP setting returns to OFF.
- When MBP is set to OFF, the BAL and FAD setting is activated.

Setting the equalizer

You can select an equalizer curve for seven music types (XPLD, VOCAL, CLUB, JAZZ, NEW AGE, ROCK, CUSTOM, and OFF (equalizer OFF)).

You can store and adjust the equalizer settings for frequency and level.

Selecting the equalizer curve

1 Press **(SOURCE)** to select a source (radio, CD, MD, tape, or TV).

2 Press **(EQ7)** repeatedly until the desired equalizer curve.

Each time you press **(EQ7)**, the item changes.



To cancel the equalizing effect, select “OFF.” After 3 seconds, the display returns to the normal playback mode.

Adjusting the equalizer curve

1 Press **(MENU)**.

2 Press either side of **(DISC/PRESET)** repeatedly until “EQ7 TUNE” appears, then press **(ENTER)**.

3 Press either side of **(SEEK)** to select the desired equalizer curve, then press **(ENTER)**.

Each time you press **(SEEK)**, the item changes.

4 Select the desired frequency and level.

- ① Press either side of **(SEEK)** to select the desired frequency.

Each time you press **(SEEK)**, the frequency changes.

62 (Hz) ↔ 157 (Hz) ↔ 396 (Hz) ↔
1k (Hz) ↔ 2.5k (Hz) ↔ 6.3k (Hz) ↔
16k (Hz)

- ② Press either side of **(DISC/PRESET)** to adjust the desired volume level.

The volume level is adjustable by 1 dB steps from -10 dB to +10 dB.



To restore the factory-set equalizer curve, press **(ENTER)** for 2 seconds.

5 Press **(MENU)** twice.

When the effect setting is complete, the normal playback mode appears.

CD/MD Unit (optional)

This unit can control external CD/MD units. If you connect an optional CD unit with the CD TEXT function and the custom file function, the CD TEXT information will appear in the display when you play a CD TEXT disc.

Playing a CD or MD

- 1 Press **(SOURCE)** repeatedly to select "CD" or "MD."
- 2 Press **(MODE)** repeatedly until the desired unit appears.
CD/MD playback starts.

To	Press
Stop playback	(OFF)
Skip discs – Disc selection	(DISC/PRESET) (+/-)
Skip tracks – Automatic Music Sensor	(SEEK) (◀◀/▶▶) [once for each track]
Fast-forward/ reverse – Manual Search	(SEEK) (◀◀/▶▶) [hold to desired point]

Display items

When the disc/track changes, any prerecorded title*1 of the new disc/track is automatically displayed (if the Auto Scroll function is set to "ON," names exceeding 8 characters will be scrolled (page 15)).

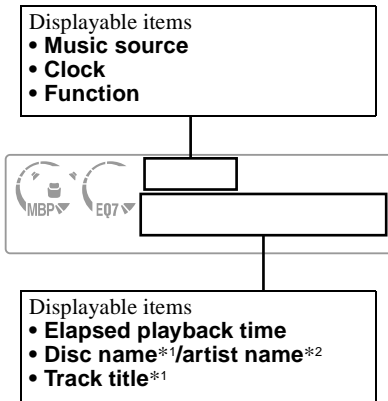

To	Press
Switch display item	(DSPL)

*1 "NO NAME" indicates there is no Disc Memo (page 19) or prerecorded name to display.

*2 Only for CD TEXT discs with the artist name.

Notes

- Some characters cannot be displayed.
- For some CD TEXT discs with very many characters, information may not scroll.
- This unit cannot display the artist name for each track of a CD TEXT disc.

Tip

When Auto scroll is set to OFF and the disc/track name is changed, the disc/track name does not scroll.

Playing tracks repeatedly

— Repeat Play

You can select:

- REP-1 — to repeat a track.
- REP-2 — to repeat a disc.

During playback, press ① (REP) repeatedly until the desired setting appears in the display.

Repeat Play starts.

To return to normal play mode, select "REP-OFF."

Playing tracks in random order

— Shuffle Play

You can select:

- SHUF-1 — to play the tracks on the current disc in random order.
- SHUF-2 — to play the tracks in the current optional CD (MD) unit in random order.
- SHUF-ALL* — to play all the tracks in all the connected CD (MD) units in random order.

* Available only when two or more optional CD/MD units are connected.

During playback, press ② (SHUF) repeatedly until the desired setting appears in the display.

Shuffle Play starts.

To return to normal play mode, select "SHUF-OFF."

Note

"SHUF-ALL" will not shuffle tracks between CD units and MD units.

Labelling a CD

— Disc Memo (For a CD unit with the CUSTOM FILE function)

You can label each disc with a custom name (Disc Memo). You can enter up to 8 characters for a disc. If you label a CD, you can locate the disc by name (page 20).

- 1 Start playing the disc you want to label.
- 2 Press **(MENU)**, then press either side of **(DISC/PRESET)** repeatedly until “NAMEEDIT” appears.
- 3 Press **(ENTER)**.



The unit will repeat the disc during the labelling procedure.

4 Enter the characters.

- 1 Press the (+)^{*1} side of **(DISC/PRESET)** repeatedly to select the desired character.

A → B → C ... → 0 → 1 → 2 ... → + →
- → * ... → _^{*2} → A

*1 For reverse order, press the (-) side of **(DISC/PRESET)**.

*2 (blank space)

- 2 Press the (+) side of **(SEEK)** after locating the desired character.

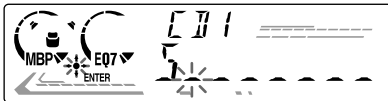

If you press the (-) side of **(SEEK)**, you can move back to the left.

- 3 Repeat steps 1 and 2 to enter the entire name.
- 5 To return to normal CD play mode, press **(ENTER)**.

Tips

- Simply overwrite or enter “_” to correct or erase a name.
- There is another way to start labelling a CD: Press **(LIST)** for 2 seconds instead of performing steps 2 and 3. You can also complete the operation by pressing **(LIST)** for 2 seconds instead of step 5.
- You can label CDs on a unit without the CUSTOM FILE function if that unit is connected along with a CD unit that has the function. The Disc Memo will be stored in the memory of the CD unit with the CUSTOM FILE function.

Note

REP-1/shuffle play is suspended until the Name Edit is complete.

Viewing the Disc Memo

As a display item, the Disc Memo always takes priority over any original CD TEXT information.

To	Press
View	(DISPL) during CD/CD TEXT disc playback

Tip

To find out about other items that can be displayed, see page 18.

Erasing the Disc Memo

- 1 Press **(SOURCE)** repeatedly to select “CD.”
- 2 Press **(MODE)** repeatedly to select the CD unit storing the Disc Memo.
- 3 Press **(MENU)**, then press either side of **(DISC/PRESET)** repeatedly until “NAME DEL” appears.
- 4 Press **(ENTER)**.
The stored names will appear in order from the earliest entered.
- 5 Press either side of **(DISC/PRESET)** repeatedly to select the disc name you want to erase.
The stored names will appear from the earliest ones entered.
- 6 Press **(ENTER)** for 2 seconds.
The name is erased.
Repeat steps 5 and 6 if you want to erase other names.
- 7 Press **(MENU)** twice.
The unit returns to normal CD play mode.

Notes

- When the Disc Memo for a CD TEXT disc is erased, the original CD TEXT information is displayed.
- If you cannot find the Disc Memo you want to erase, try selecting a different CD unit in step 2.

Locating a disc by name

— List-up (For a CD unit with the CD TEXT/CUSTOM FILE function, or an MD unit)

You can use this function for discs that have been assigned custom names*¹ or for CD TEXT discs*².

*1 *Locating a disc by its custom name: when you assign a name for a CD (page 19) or an MD.*

*2 *Locating discs by the CD TEXT information: when you play a CD TEXT disc on a CD unit with the CD TEXT function.*

1 Press (LIST).

The name assigned to the current disc appears in the display.

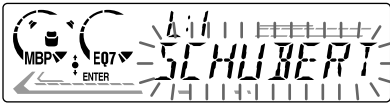

2 Press either side of (DISC/PRESET) repeatedly until you find the desired disc.

3 Press (ENTER) to play the disc.

Notes

- Some letters cannot be displayed (exception: Disc Memo).
- If the TV tuner XT-40V is connected, the list appears on the TV monitor instead of the display on the unit.

Selecting specific tracks for playback

— Bank (For a CD unit with the CUSTOM FILE function)

If you label the disc, you can set the unit to skip or play the tracks of your choice.

1 Start playing the disc you want to label.

2 Press (MENU), then press either side of (DISC/PRESET) repeatedly until "BANK SEL" appears.

3 Press (ENTER).



4 Label the tracks.

① Press either side of (SEEK) repeatedly to select the track you want to label.

② Press (ENTER) repeatedly to select "PLAY" or "SKIP."

5 Repeat step 4 to set "PLAY" or "SKIP" for all the tracks.

6 Press (MENU) twice.

The unit returns to normal CD play mode.

Notes

- You can set "PLAY" and "SKIP" for up to 24 tracks.
- You cannot set "SKIP" for all the tracks on a CD.

Playing specific tracks only

You can select:

- “BANK-ON” — to play the tracks with the “PLAY” setting.
- “BANK-INV” (Inverse) — to play the tracks with the “SKIP” setting.

1 During playback, press **(MENU)**, then press either side of **(DISC/PRESET)** repeatedly until “BANK-ON,” “BANK-INV,” or “BANK-OFF” appears.

2 Press the **(+)** side of **(SEEK)** repeatedly until the desired setting appears.

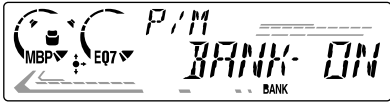

3 Press **(ENTER)**.

Playback starts from the track following the current one.

To return to normal play mode, select “BANK-OFF” in step 2.

TV/Video (optional)

You can connect an optional TV tuner and TV monitor to this unit.

Watching the TV

1 Press **(SOURCE)** repeatedly until “TV” appears.

2 Press either side of **(DISC/PRESET)** repeatedly to select the desired TV band.

Tip

Each time you press **(MODE)**, the item changes as follows: TV1 → TV2 → AUX

Watching a video

1 Press **(SOURCE)** repeatedly until “TV” appears.

2 Press **(MODE)** repeatedly to select “AUX.”

Playback the video.

Storing TV channels automatically

The unit selects the TV channels with the strongest signals and stores them in the order of their frequency.

Caution

When tuning in a station while driving, use Best Tuning Memory to prevent accidents.

- 1 Press **(SOURCE)** repeatedly until “TV” appears.
- 2 Press **(MENU)**, then press either side of **(DISC/PRESET)** until “AUTO MEM” appears.
- 3 Press **(ENTER)**.
The unit stores TV channels in the order of their frequencies on the number buttons.
A beep sounds when the setting is stored.

Notes

- The unit does not store TV channels with weak signals. If only a few TV channels can be received, some number buttons will remain empty.
- When a preset number is indicated in the display, the unit starts storing TV channels from the one currently displayed.

Storing only the desired TV channels

You can store up to 12 channels (6 each for TV1 and 2) on the number buttons in the order of your choice.

- 1 Press **(SOURCE)** repeatedly until “TV” appears.
- 2 Press either side of **(SEEK)** to tune in the TV channel you want to store on each number button.
- 3 Press the desired number button (**1** to **6**) until you hear a beep sound. The number button indication and “MEM” appear in the display.

Note

If you try to store another channel on the same number button, the previously stored channel will be erased.

Watching the TV or video while listening to a tape, CD or MD

— Simultaneous Play

The simultaneous play function does not work while you are listening to the radio.

- 1 Press **(MENU)**, then press either side of **(DISC/PRESET)** repeatedly until “SIMUL-SEL” appears.
- 2 Press **(ENTER)**.
- 3 Press **(-)** side of **(SEEK)**.

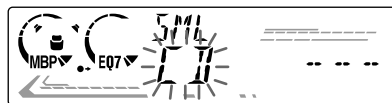

- 4 Press **(SOURCE)** repeatedly to select CD or MD.

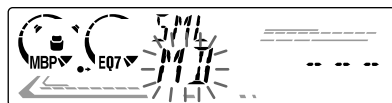

5 Press (+) side of **SEEK**.



6 Press **SOURCE** repeatedly to select a TV or video.



7 Press **ENTER**.
Simultaneous Play starts.

If you are already watching the TV or video and want to listen to a tape, CD or MD as well, follow the same steps.

Returning to normal mode

To cancel the CD or MD, select “---” in step 4.

To cancel the TV or video, select “---” in step 6.

Note

If you press **EJECT** on this unit or a CD/MD unit while the unit is in simultaneous play mode, Simultaneous Play is cancelled.

Additional Information

Maintenance

Fuse replacement

When replacing the fuse, be sure to use one matching the amperage rating stated on the original fuse. If the fuse blows, check the power connection and replace the fuse. If the fuse blows again after replacement, there may be an internal malfunction. In such a case, consult your nearest Sony dealer.

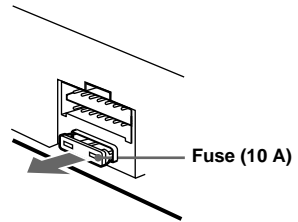

Warning

Never use a fuse with an amperage rating exceeding the one supplied with the unit as this could damage the unit.

Cleaning the connectors

The unit may not function properly if the connectors between the unit and the front panel are not clean. In order to prevent this, detach the front panel (page 7) and clean the connectors with a cotton swab dipped in alcohol. Do not apply too much force. Otherwise, the connectors may be damaged.

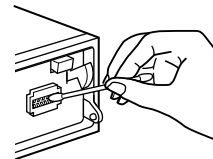

Main unit

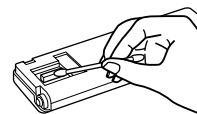

Back of the front panel

continue to next page →

Notes

- For safety, turn off the ignition before cleaning the connectors, and remove the key from the ignition switch.
- Never touch the connectors directly with your fingers or with any metal device.

Replacing the lithium battery

Under normal conditions, batteries will last approximately 1 year. (The service life may be shorter, depending on the conditions of use.) When the battery becomes weak, the range of the card remote commander becomes shorter. Replace the battery with a new CR2025 lithium battery.

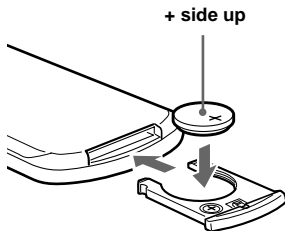
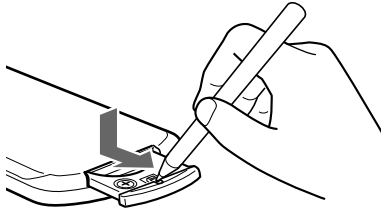

Notes on lithium battery

- Keep the lithium battery out of the reach of children. Should the battery be swallowed, immediately consult a doctor.
- Wipe the battery with a dry cloth to assure a good contact.
- Be sure to observe the correct polarity when installing the battery.
- Do not hold the battery with metallic tweezers, otherwise a short-circuit may occur.

WARNING

Battery may explode if mistreated.
Do not recharge, disassemble, or dispose of in fire.

Removing the unit

1 Remove the front cover

- 1 Detach the front panel (page 7).
- 2 Press the clip inside the front cover with a thin screwdriver.

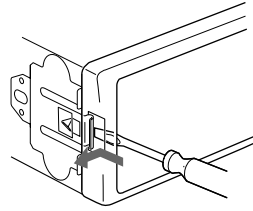

- 3 Repeat step 2 for the other side.

2 Remove the unit

- 1 Use a thin screwdriver to push in the clip on the left side of the unit, then pull out the left side of the unit until the catch clears the mounting.

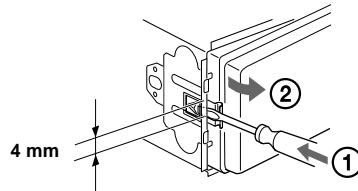

- 2 Repeat step 1 for the right side.
- 3 Slide the unit out of its mounting.

Specifications

Cassette Player section

Tape track	4-track 2-channel stereo
Wow and flutter	0.08 % (WRMS)
Frequency response	30 – 18,000 Hz
Signal-to-noise ratio	

Cassette type

TYPE II, IV	61 dB
TYPE I	58 dB

Tuner section

FM

Tuning range	FM tuning interval: 50 kHz/200 kHz switchable 87.5 – 108.0 MHz (at 50 kHz step) 87.5 – 107.9 MHz (at 200 kHz step)
Aerial terminal	External aerial connector
Intermediate frequency	10.7 MHz/450 kHz
Usable sensitivity	8 dBf
Selectivity	75 dB at 400 kHz
Signal-to-noise ratio	66 dB (stereo), 72 dB (mono)
Harmonic distortion at 1 kHz	0.6 % (stereo), 0.3 % (mono)
Separation	35 dB at 1 kHz
Frequency response	30 – 15,000 Hz

MW

Tuning range	MW tuning interval: 9 kHz/10 kHz switchable 531 – 1,602 kHz (at 9 kHz step) 530 – 1,710 kHz (at 10 kHz step)
--------------	---

SW

Tuning range	SW tuning interval: SW1: 2,940 – 7,735 kHz SW2: 9,500 – 18,135 kHz (except for 10,140 – 11,575 kHz)
--------------	--

Aerial terminal	External aerial connector
Intermediate frequency	10.7 MHz/450 kHz
Sensitivity	30 μ V (at MW) 40 μ V (at SW)

Power amplifier section

Outputs	Speaker outputs (sure seal connectors)
Speaker impedance	4 – 8 ohms
Maximum power output	50 W \times 4 (at 4 ohms)

General

Outputs	Audio outputs Power aerial relay control lead Power amplifier control lead BUS control input connector BUS audio input connector Remote controller input connector Aerial input connector
Inputs	Bass \pm 8 dB at 100 Hz Treble \pm 8 dB at 10 kHz 100 Hz +8 dB 10 kHz +2 dB
Tone controls	12 V DC car battery (negative earth)
Loudness	Approx. 178 \times 50 \times 181 mm (w/h/d)
Power requirements	Approx. 182 \times 53 \times 161 mm (w/h/d)
Dimensions	Mass Approx. 1.2 kg
Mounting dimensions	Supplied accessories Card remote commander (1) Parts for installation and connections (1 set) Front panel case (1) Rotary commander RM-X4S BUS cable (supplied with an RCA pin cord) RC-61 (1 m), RC-62 (2 m) CD changer (10 discs) CDX-848X, CDX-747X, CDX-646X, CDX-646 CD changer (6 discs) CDX-T68X, CDX-T67 MD changer (6 discs) MDX-65 Source selector XA-C30 TV tuner XT-40V
Mass	
Supplied accessories	
Optional accessories	
Optional equipment	

Note

This unit cannot be connected to a digital preamplifier or an equalizer.

Design and specifications are subject to change without notice.

Troubleshooting

The following checklist will help you remedy problems you may encounter with your unit. Before going through the checklist below, check the connection and operating procedures.

General

No sound.

- Rotate the volume control dial clockwise to adjust the volume.
- Cancel the ATT function.
- Set the fader control to the centre position for a 2-speaker system.

The contents of the memory have been erased.

- The RESET button has been pressed.
→ Store again into the memory.
- The power cord or battery has been disconnected.
- The power connecting cord is not connected properly.

No beep sound.

The beep sound is cancelled (page 15).

Indications disappear from/do not appear in the display.

- The clock display disappears if you press **(OFF)** for 2 seconds.
→ Press **(OFF)** again for 2 seconds to display the clock.
- Remove the front panel and clean the connectors. See "Cleaning the connectors" (page 23) for details.

Stored stations and correct time are erased. The fuse has blown.

Makes noise when the ignition key is in the ON, ACC, or OFF position.

The leads are not matched correctly with the car's accessory power connector.

No power is being supplied to the unit.

- Check the connection. If everything is in order, check the fuse.
- The car does not have an ACC position.
→ Press **(SOURCE)** (or insert a cassette) to turn on the unit.

The power is continuously supplied to the unit.

The car does not have an ACC position.

The power aerial does not extend.

The power aerial does not have a relay box.

Tape playback

The sound is distorted.

The tape head is contaminated.

→ Clean the head with a commercially available dry-tape cleaning cassette.

The AMS does not operate correctly.

- There is noise in the space between tracks.
 - A blank space is too short (less than 4 seconds).
 - A long pause, or a passage of low frequencies or very low sound level is treated as a blank space.
-

Radio reception

Preset tuning is not possible.

- Store the correct frequency in the memory.
- The broadcast signal is too weak.

The stations cannot be received.

The sound is hampered by noises.

- Connect a power aerial control lead (blue) or accessory power supply lead (red) to the power supply lead of a car's aerial booster. (Only when your car has built-in FM/MW/SW aerial in the rear/side glass.)
- Check the connection of the car aerial.
- The auto aerial will not go up.
→ Check the connection of the power aerial control lead.
- Check the frequency.

Automatic tuning is not possible.

- The local seek mode is set to "ON."
→ Set the local seek mode to "OFF" (page 15).
- The broadcast signal is too weak.
→ Perform manual tuning.

The "ST" indication flashes.

- Tune in the frequency accurately.
- The broadcast signal is too weak.
→ Set to the monaural reception mode (page 15).

A programme broadcast in stereo is heard in monaural.

The unit is in monaural reception mode.

→ Cancel monaural reception mode (page 15).

Interference occurs during FM reception.

The wide mode is selected.

→ Set the IF mode to "IF AUTO" (page 15).

CD/MD playback

The sound skips.

Dirty or defective disc.

Error displays

(when an optional CD/MD unit is connected)

Error displays

The following indications will flash for about 5 seconds, and an alarm sound will be heard.

NO MAG

The disc magazine is not inserted in the CD/MD unit.

→ Insert the magazine in the CD/MD unit.

NO DISC

No disc is inserted in the CD/MD unit.

→ Insert discs in the CD/MD unit.

ERROR*1

- A CD is dirty or inserted upside down.*2
→ Clean or insert the CD correctly.
- An MD does not playback because of some problem.*2
→ Insert another MD.
- A CD/MD cannot play because of some problem.
→ Insert another CD/MD.

BLANK*1

No tracks have been recorded on an MD.*2

→ Play an MD with recorded tracks on it.

RESET

The CD/MD unit cannot be operated because of some problem.

→ Press the RESET button on the unit.

NOT READ

The lid of the MD unit is open or the MDs are not inserted properly.

→ Close the lid or insert the MDs properly.

HI TEMP

The ambient temperature is more than 50°C.

→ Wait until the temperature goes down below 50°C.

*1 When an error occurs during playback of a CD or MD, the disc number of the CD or MD does not appear in the display.

*2 The disc number of the disc causing the error appears in the display.

If these solutions do not help improve the situation, consult your nearest Sony dealer.

¡Bienvenido!

Gracias por adquirir este reproductor de casetes Sony. Disfrutará incluso más de sus distintas funciones con:

- Unidades opcionales de CD/MD (cambiadores y reproductores)*¹.
- Información CD TEXT (mostrada al reproducir discos CD TEXT*² en una unidad opcional de CD conectada con la función CD TEXT).
- Unidades opcionales de TV/Vídeo*¹
- **Accesorio de controlador suministrado**
Mando a distancia de tarjeta RM-X114
- **Accesorio de controlador opcional**
Mando rotativo RM-X4S

*¹ *Esta unidad funciona solamente con productos Sony.*

*² *Un disco CD TEXT es un CD de audio que incluye información, como el nombre del disco, el nombre del artista y los nombres de las pistas. Esta información está grabada en el disco.*

Índice

Ubicación de los controles	4
Precauciones	6
Notas sobre casetes	6

Procedimientos iniciales

Restauración de la unidad	7
Extracción del panel frontal	7
Ajuste del reloj	8

Reproductor de casetes

Audición de cintas	9
Reproducción de cintas en distintos modos	9

Radio

Almacenamiento automático de emisoras — Memoria de la mejor sintonía (BTM)	10
Recepción de las emisoras almacenadas	10
Almacenamiento de emisoras	11
Almacenamiento de nombres de emisoras — Memorando de emisoras	12
Sintonización de emisoras mediante lista — Listado	13

Otras funciones

Uso del mando rotativo	13
Ajuste de las características de sonido	15
Atenuación rápida del sonido	15
Cambio de los ajustes de sonido y visualización — Menú	15
Selección de la posición del sonido — My Best sound Position (Posición óptima de sonido) (MBP)	16
Ajuste del ecualizador	17

Unidad de CD/MD (opcional)

Reproducción de CD o MD	18
Elementos del visor	18
Reproducción repetida de pistas — Reproducción repetida	19
Reproducción de pistas en orden aleatorio — Reproducción aleatoria	19
Etiquetado de CD — Memorando de discos	19
Localización de discos por nombre — Listado	21
Selección de pistas específicas para su reproducción — Banco	21

TV/Vídeo (opcional)

Visualización de la TV	22
Visualización de vídeos	22
Almacenamiento automático de canales de TV	23
Almacenamiento sólo de los canales de TV deseados	23
Visualización de la TV o de vídeos mientras escucha una cinta, CD o MD — Reproducción simultánea	23

Información complementaria

Mantenimiento	24
Extracción de la unidad	25
Especificaciones	26
Solución de problemas	27
Indicaciones de error	28

Ubicación de los controles

Consulte las páginas indicadas para obtener información detallada.

TAPE	: Durante la reproducción de cintas	RADIO	: Durante la recepción de la radio
MENU	: Durante el modo de menú		
CD/MD	: Durante la reproducción de CD/MD (opcional)		
TV	: Durante la recepción de TV (opcional)		

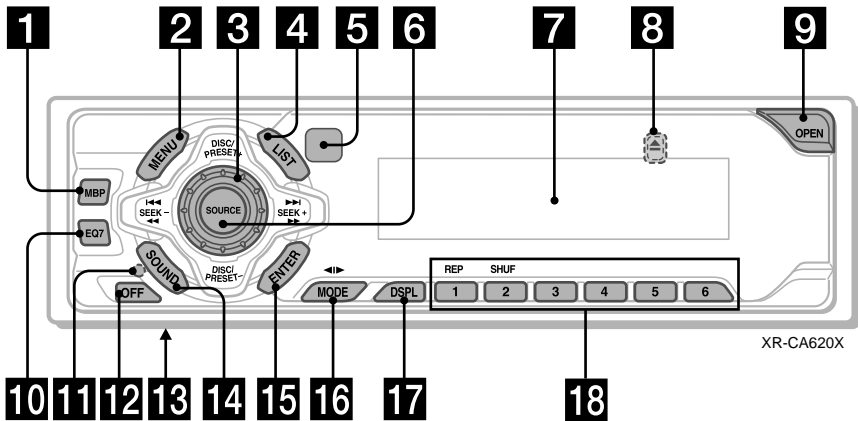

- 1** Botón MBP 16
- 2** Botón MENU 8, 9, 10, 12, 16, 17, 19, 20, 21, 22, 23
- 3** Dial de control de volumen
- 4** Botón LIST

RADIO	12, 13
CD/MD	20, 21
- 5** Receptor para el mando a distancia de tarjeta
- 6** Botón SOURCE (Activación de la alimentación/Cinta/Radio/CD/MD/TV)
5, 9, 10, 11, 17, 18, 20, 22, 23, 24
- 7** Visor
- 8** Botón \triangle (expulsión) (situado en la parte frontal de la unidad, detrás del panel frontal) 9, 24
- 9** Botón OPEN 7, 9
- 10** Botón EQ7 17
- 11** Botón RESET (situado en la parte frontal de la unidad, detrás del panel frontal) 7
- 12** Botón OFF (Parada/Desactivación de la alimentación)* 5, 7, 9, 18
- 13** Interruptor de selección de frecuencias (situado en la base de la unidad)
Consulte "Interruptor de selección de frecuencias" en el manual de instalación/conexiones.
- 14** Botón SOUND 15, 16

- 15** Botón ENTER

RADIO	12, 13
MENU	8, 9, 10, 12, 16, 17, 19, 20, 21, 22, 23, 24
CD/MD	20, 21
- 16** Botón MODE (\blacktriangleleft)

TAPE	9
RADIO	10, 11
CD/MD	18, 20
TV	22
- 17** Botón DSPL (cambio del modo de indicación) 12, 18, 20
- 18** Botones numéricos

TAPE	
① REP	9
RADIO	10, 11
CD/MD	
① REP	19
② SHUF	19
TV	23

*** Advertencia sobre la instalación en un automóvil que no disponga de posición ACC (auxiliar) en el interruptor de encendido**

Después de apagar el encendido, asegúrese de pulsar (OFF) en la unidad durante 2 segundos para desactivar la indicación del reloj.

En caso contrario, la indicación del reloj no se desactivará y causará el desgaste de la batería.

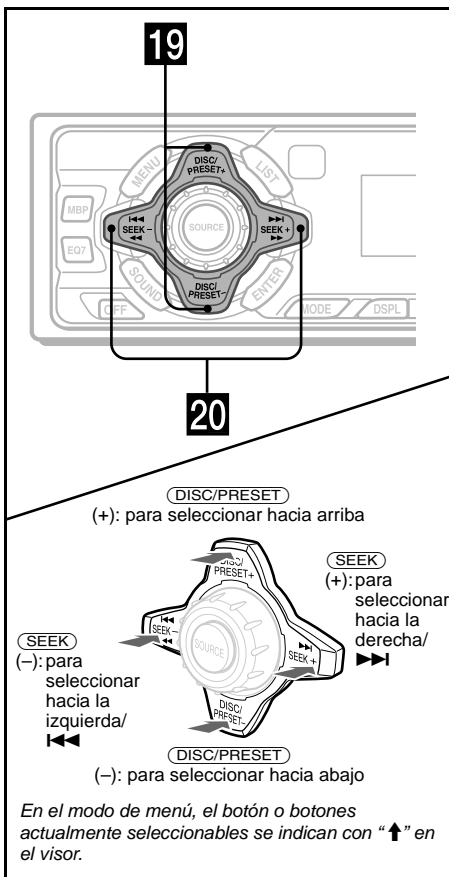

Mando a distancia de tarjeta RM-X114 (opcional)

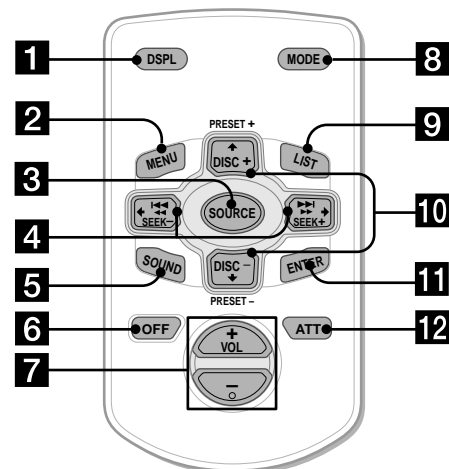

Los botones correspondientes del mando a distancia de tarjeta controlan las mismas funciones que los de esta unidad.

- 19 Botones DISC/PRESET (+/-)**
- RADIO** 10, 12, 13
 - MENU** 8, 9, 10, 12, 16, 17, 19, 20, 21, 22, 23
 - CD/MD** 18, 19, 20, 21
 - TV** 22
- 20 Botones SEEK (-/+)**
- TAPE** 9
 - RADIO** 10, 11, 12
 - MENU** 8, 9, 15, 16, 17, 22
 - CD/MD** 18, 19, 21
 - TV** 23, 24

- 1** Botón DSPL
- 2** Botón MENU
- 3** Botón SOURCE
- 4** Botones SEEK (←/→)
- 5** Botón SOUND
- 6** Botón OFF
- 7** Botones VOL (-/+)
- 8** Botón MODE
- 9** Botón LIST
- 10** Botones DISC/PRESET (↑/↓)
- 11** Botón ENTER
- 12** Botón ATT

Nota
Si la unidad se apaga pulsando **OFF** durante 2 segundos, no podrá utilizarse con el mando a distancia de tarjeta, a menos que se pulse **SOURCE** en la unidad o se inserte un casete para que dicha unidad se active primero.

Sugerencia
Consulte "Sustitución de la pila de litio" para obtener información detallada sobre cómo sustituir las pilas (página 25).

Precauciones

- Si aparca el automóvil bajo la luz solar directa, permita que la unidad se enfríe antes de utilizarla.
- Si la unidad no recibe alimentación, compruebe primero las conexiones. Si todo está en orden, compruebe el fusible.
- Si no se oye el sonido por los altavoces de un sistema de dos altavoces, ajuste el control de equilibrio en la posición central.
- Si la cinta se reproduce durante mucho tiempo, es posible que el casete se caliente debido al amplificador de potencia incorporado. No obstante, no es señal de fallo de funcionamiento.

Si desea realizar alguna consulta o solucionar algún problema relativo a la unidad que este manual no trate, consulte con el proveedor Sony más próximo.

Para mantener una alta calidad de sonido

Asegúrese de que no se derraman zumos ni demás bebidas suaves sobre la unidad o las cintas.



Notas sobre cassetes

Cuidado de los cassetes

- No toque la superficie de la cinta de los cassetes, ya que la suciedad o el polvo ensuciará los cabezales.
- Mantenga los cassetes alejados de equipos que contengan imanes incorporados, como altavoces y amplificadores, ya que la grabación de la cinta podría borrarse o distorsionarse.
- No exponga los cassetes a la luz solar directa, a temperaturas extremadamente frías ni a la humedad.
- Si la cinta no está tensa, podría enredarse en el mecanismo. Antes de insertar la cinta, utilice un bolígrafo o un objeto similar para girar la bobina y tensar la cinta.

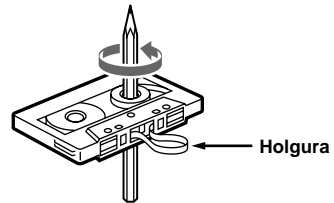

- Los cassetes deformados y las etiquetas mal adheridas pueden causar problemas al insertar o expulsar las cintas. Retire o cambie las etiquetas mal adheridas.



- El sonido puede distorsionarse mientras se reproduce el casete. El cabezal del reproductor de cassetes debe limpiarse tras 50 horas de uso.

No se recomienda el uso de cassetes de duración superior a 90 minutos, excepto para reproducciones largas y continuas

La cinta utilizada en dichos cassetes es muy fina y tiende a estirarse con facilidad.

Las operaciones frecuentes de reproducción y parada de dichas cintas pueden causar que se enreden en el mecanismo de la platina de cassetes.

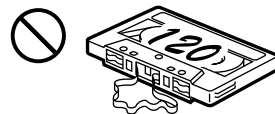

Procedimientos iniciales

Restauración de la unidad

Antes de utilizar la unidad por primera vez o después de sustituir la batería del automóvil, es preciso restaurar dicha unidad.

Extraiga el panel frontal y pulse el botón RESET con un objeto puntiagudo, como un bolígrafo.

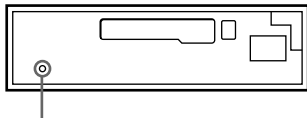

Botón RESET

Nota

Al pulsar el botón RESET, se borrará el ajuste del reloj y algunos contenidos memorizados.

Extracción del panel frontal

Puede extraer el panel frontal de esta unidad para evitar su robo.

Alarma de precaución

Si gira el interruptor de encendido hasta la posición OFF sin haber extraído el panel frontal, la alarma de precaución emitirá pitidos durante unos segundos.

Si conecta un amplificador opcional de potencia y no utiliza el incorporado, los pitidos se desactivarán.

1 Pulse (OFF)*.

La reproducción de cintas o la recepción de la radio se detiene (la iluminación de las teclas y el visor permanecen activados).

* Si el automóvil no dispone de posición ACC en el interruptor de encendido, asegúrese de apagar la unidad pulsando (OFF) durante 2 segundos para evitar el desgaste de la batería del automóvil.

2 Pulse (OPEN), deslice el panel frontal a la derecha y tire del extremo izquierdo de dicho panel con suavidad.

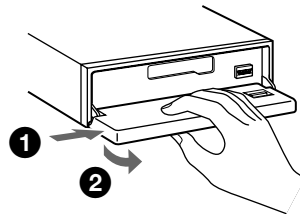

Notas

- Si extrae el panel con la unidad encendida, la alimentación se desactivará automáticamente para evitar que los altavoces se dañen.
- No deje caer ni ejerza excesiva presión sobre el panel frontal ni sobre su visor.
- No someta el panel frontal al calor ni a altas temperaturas o humedad. Evite dejarlo en automóviles aparcados o en salpicaderos o bandejas traseras.

Sugerencia

Cuando lleve el panel frontal consigo, utilice el estuche suministrado para el mismo.

continúa en la página siguiente →

Fijación del panel frontal

Coloque el orificio (A) del panel frontal sobre el eje (B) de la unidad y presione ligeramente sobre el lado izquierdo para insertarlo.

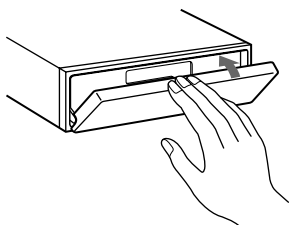
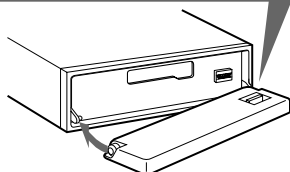
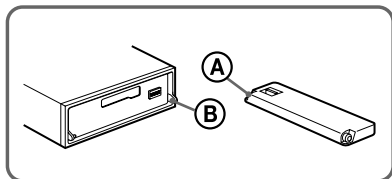

Nota

No coloque nada sobre la superficie interior del panel frontal.

Ajuste del reloj

El reloj utiliza una indicación digital de 12 horas.

Ejemplo: Para ajustar el reloj a las 10:08

- 1** Pulse (MENU) y, a continuación, cualquier lado de (DISC/PRESET) varias veces hasta que aparezca "CLOCK".

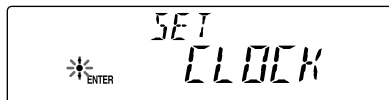

- 1** Pulse (ENTER).
La indicación de hora parpadea.
- 2** Pulse cualquier lado de (DISC/PRESET) para ajustar la hora.
- 3** Pulse el lado (+) de (SEEK).
La indicación de minutos parpadea.
- 4** Pulse cualquier lado de (DISC/PRESET) para ajustar los minutos.

- 2** Pulse (ENTER).

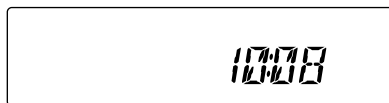

El reloj se pone en funcionamiento. Al finalizar el ajuste del reloj, el visor vuelve al modo de reproducción normal.

Sugerencia

Si el modo D.INFO está ajustado en ON, siempre se mostrará la hora (página 15).

Reproductor de casetes

Audición de cintas

- 1 Pulse **OPEN** e inserte un casete.
La reproducción se inicia automáticamente.

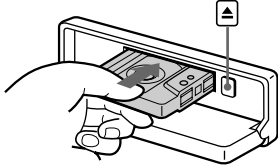

- 2 Cierre el panel frontal.

Si ya hay un casete insertado, pulse **SOURCE** varias veces hasta que aparezca "FORWARD" o "REVERSE" para iniciar la reproducción.

FORWARD: Se reproduce la cara orientada hacia arriba.

REVERSE: Se reproduce la cara orientada hacia abajo.

Para	Pulse
Cambiar el sentido de reproducción de la cinta	MODE (◀▶)
Detener la reproducción	OFF
Expulsar el casete	OPEN y, a continuación, ▲
Omitir pistas – Sensor de música automático	SEEK (◀◀/▶▶) [una vez por pista]
Avanzar/retroceder rápidamente – Búsqueda manual	SEEK (◀◀/▶▶) [manténgalo pulsado hasta alcanzar el punto deseado]

Nota

- La función AMS puede no activarse si:
- los espacios en blanco entre las pistas son inferiores a 4 segundos.
 - hay ruido entre las pistas.
 - hay largas secciones de volumen bajo o secciones sin sonido.

Reproducción de cintas en distintos modos

- Puede reproducir la cinta en distintos modos:
- **METAL** permite reproducir cintas de metal o de cromo (CrO₂).
 - **BL.SKP** (Omisión de espacios en blanco) omite los espacios en blanco superiores a 8 segundos.
 - **ATA** (Activación automática del sintonizador) activa el sintonizador de forma automática al bobinar la cinta rápidamente.

- 1 Durante la reproducción de la cinta, pulse **MENU**.
- 2 Pulse cualquier lado de **DISC/PRESET** varias veces hasta que aparezca el modo deseado.
- 3 Pulse el lado (+) de **SEEK** para seleccionar "ON".
Ejemplo: Modo ATA

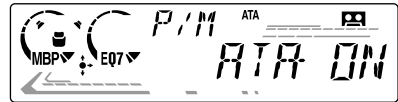

Se ejecuta el modo de reproducción.

- 4 Pulse **ENTER**.

Para volver al modo de reproducción normal, seleccione "OFF" en el paso 3.

Reproducción repetida de pistas

— Reproducción repetida

Durante la reproducción, pulse ① (REP) varias veces hasta que "REP-ON" aparezca en el visor.

Para recuperar el modo de reproducción normal, seleccione "REP-OFF".

Sugerencia

Durante la reproducción repetida, pulse **MODE**. "REP" desaparece del visor y el modo de repetición se cancela.

Radio

La unidad puede almacenar hasta 6 emisoras por banda (FM1, FM2, FM3, MW, SW1 y SW2).

Precaución

Para sintonizar emisoras mientras conduce, utilice la función Memoria de la mejor sintonía para evitar accidentes.

Almacenamiento automático de emisoras

— Memoria de la mejor sintonía (BTM)

La unidad selecciona las emisoras de señal más intensa dentro de la banda seleccionada y las almacena por orden de frecuencia.

1 Pulse **(SOURCE)** varias veces para seleccionar la radio.

2 Pulse **(MODE)** varias veces para seleccionar la banda.

3 Pulse **(MENU)** y, a continuación, cualquier lado de **(DISC/PRESET)** varias veces hasta que aparezca "BTM".

4 Pulse **(ENTER)**.

La unidad emite un pitido al almacenar el ajuste.

Notas

- Si se reciben pocas emisoras debido a que las señales son débiles, algunos botones numéricos conservarán sus valores anteriores.
- Si el visor muestra un número, la unidad comenzará a almacenar emisoras a partir del actualmente mostrado.

Recepción de las emisoras almacenadas

1 Pulse **(SOURCE)** varias veces para seleccionar la radio.

2 Pulse **(MODE)** varias veces para seleccionar la banda.

3 Pulse el botón numérico (**1** a **6**) en el que esté almacenada la emisora deseada.

Sugerencia

Pulse cualquier lado de **(DISC/PRESET)** para recibir las emisoras en el orden en el que están almacenadas en la memoria (Función de búsqueda programada).

Si la sintonización programada no funciona

Pulse cualquier lado de **(SEEK)** para buscar la emisora (sintonización automática).

La exploración se detiene cuando la unidad recibe una emisora. Repita la operación hasta recibir la emisora deseada.

Sugerencias

- Si la sintonización automática se detiene con demasiada frecuencia, active la búsqueda local para buscar solamente las emisoras de señal más intensa (consulte "Cambio de los ajustes de sonido y visualización" en la página 15).
- Si sabe cuál es la frecuencia de la emisora que desea escuchar, pulse y mantenga pulsando cualquier lado de **(SEEK)** para localizar la frecuencia aproximada. A continuación, pulse **(SEEK)** varias veces para ajustar con precisión la frecuencia deseada (sintonización manual).

Si la recepción de FM en estéreo es de mala calidad

Seleccione el modo de recepción monofónica.

(consulte "Cambio de los ajustes de sonido y visualización" en la página 15). El sonido mejorará, aunque será monofónico ("ST" desaparece).

Nota

Si se producen interferencias, esta unidad reducirá automáticamente la frecuencia de recepción para eliminar el ruido (función IF AUTO). En tales casos, es posible que algunas emisiones de FM en estéreo se oigan en monofónico mientras se encuentra en el modo de recepción estéreo.

Sugerencia

Para escuchar siempre las emisiones estéreo de FM en estéreo, puede cambiar el ajuste IF AUTO y ampliar la recepción de la señal de la frecuencia (consulte "Cambio de los ajustes de sonido y visualización" en la página 15). Tenga en cuenta que pueden producirse ciertas interferencias con este ajuste.

Almacenamiento de emisoras

Puede memorizar manualmente las emisoras que desee en cualquier botón numérico.

- 1 Pulse (SOURCE) varias veces para seleccionar la radio.**
- 2 Pulse (MODE) varias veces para seleccionar la banda.**
- 3 Pulse cualquier lado de (SEEK) para sintonizar la emisora que desee almacenar.**
- 4 Pulse el botón numérico que desee (1 a 6) durante 2 segundos hasta que aparezca "MEM".**

La indicación de botón numérico aparece en el visor.

Nota

Si intenta almacenar otra emisora en el mismo botón numérico, se borrará la emisora anteriormente almacenada.

Almacenamiento de nombres de emisoras

— Memorando de emisoras

Es posible asignar un nombre a cada emisora de radio y almacenarlo en la memoria. El nombre de la emisora actualmente sintonizada aparece en el visor. Es posible asignar un nombre con un máximo de 8 caracteres por emisora.

Almacenamiento de nombres de emisoras

- 1 Sintonice la emisora cuyo nombre desee almacenar.
- 2 Pulse **(MENU)** y, a continuación, cualquier lado de **(DISC/PRESET)** varias veces hasta que aparezca "NAMEEDIT".
- 3 Pulse **(ENTER)**.

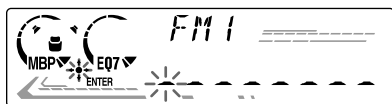

4 Introduzca los caracteres.

- 1 Pulse el lado (+)*1 de **(DISC/PRESET)** varias veces para seleccionar el carácter que desee.

A → B → C ... → 0 → 1 → 2 ... → +
→ - → * ... → _ *2 → A

*1 Para el orden inverso, pulse el lado (-) de **(DISC/PRESET)**.

*2 (espacio en blanco)

- 2 Pulse el lado (+) de **(SEEK)** una vez localizado el carácter deseado.

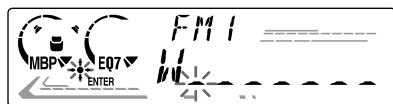

Si pulsa el lado (-) de **(SEEK)**, podrá desplazarse hacia atrás a la izquierda.

- 3 Repita los pasos 1 y 2 para introducir el nombre completo.

5 Pulse **(ENTER)**.

Sugerencias

- Para corregir o borrar un nombre, sobrescríbalo o introduzca "_".
- Existe otro método para comenzar a almacenar nombres de emisoras: Pulse **(LIST)** durante 2 segundos en lugar de realizar los pasos 2 y 3. También puede completar la operación pulsando **(LIST)** durante 2 segundos en lugar de realizar el paso 5.

Visualización del nombre de la emisora

Cambie el elemento de visualización a la frecuencia o nombre de emisora*.

Para	Pulse
Cambiar el elemento del visor	(DSPL) durante la recepción de la radio

* Si el nombre de la emisora no está almacenado, aparecerá "NO NAME" en el visor durante un segundo.

Borrado del nombre de emisoras

- 1 Durante la recepción de la radio, pulse **(MENU)** y, a continuación, cualquier lado de **(DISC/PRESET)** varias veces hasta que aparezca "NAME DEL".
- 2 Pulse **(ENTER)**.
- 3 Pulse cualquier lado de **(DISC/PRESET)** varias veces para seleccionar la emisora cuyo nombre desee borrar.
- 4 Pulse **(ENTER)** durante 2 segundos. El nombre se borra. Si desea borrar otros nombres, repita los pasos 3 a 4.
- 5 Pulse **(MENU)** dos veces. La unidad volverá al modo normal de recepción de radio.

Nota

Si ya ha borrado todos los nombres de las emisoras, aparecerá "NO DATA" en el paso 4.

Sintonización de emisoras mediante lista

— Listado

- 1 Durante la recepción de la radio, pulse **(LIST)** momentáneamente.

Parpadea la frecuencia o el nombre asignado a la emisora actualmente sintonizada.



- 2 Pulse cualquier lado de **(DISC/PRESET)** varias veces hasta que encuentre la emisora deseada.

Si la emisora seleccionada no tiene un nombre asignado, el visor mostrará la frecuencia correspondiente.

- 3 Pulse **(ENTER)** para sintonizar la emisora deseada.

Nota

Si ha conectado un sintonizador de TV, la indicación de listado no aparecerá en el visor.

Otras funciones

También puede controlar la unidad (y unidades opcionales de CD/MD/TV) con un mando rotativo (opcional).

Uso del mando rotativo

En primer lugar, adhiera la etiqueta apropiada dependiendo de cómo desee montar el mando rotativo.

El mando rotativo funciona mediante la pulsación de botones y/o el giro de controles.

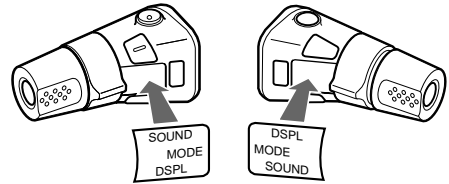

Pulsación de botones

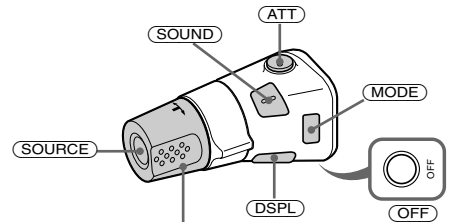

Gire el control VOL para ajustar el volumen.

Pulse	Para
(SOURCE)	Cambiar la fuente (radio/CD*1/MD*1/TV*1/Cinta)
(MODE)	Cambiar el funcionamiento (banda de radio/unidad de CD*1/unidad de MD*1/unidad de TV*1/sentido de reproducción de la cinta)
(ATT)	Atenuar el sonido
(OFF) *2	Detener la reproducción o la recepción de la radio
(SOUND)	Ajustar el menú de sonido
(DSPL)	Cambiar el elemento del visor

continúa en la página siguiente → 13

- *1 Sólo si el equipo opcional correspondiente está conectado.
- *2 Si el automóvil no dispone de posición ACC (auxiliar) en el interruptor de la llave de encendido, asegúrese de pulsar (OFF) durante 2 segundos para desactivar la indicación del reloj después de apagar el encendido.

Giro del control

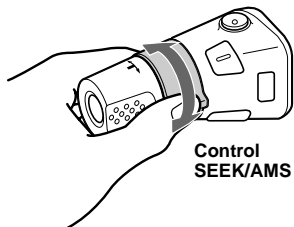

Control
SEEK/AMS

Gírelo y suéltelo para:

- Localizar el principio de las pistas de la cinta.
- Sintonizar emisoras automáticamente.
- Omitir pistas del disco.*1

Gírelo, manténgalo en esa posición y suéltelo para:

- Bobinar la cinta rápidamente.
- Encontrar una emisora manualmente.
- Avanzar/retroceder rápidamente una pista.*1

Sugerencia

Para iniciar la reproducción mientras la cinta se bobina rápidamente, pulse (MODE).

Presión y giro del control

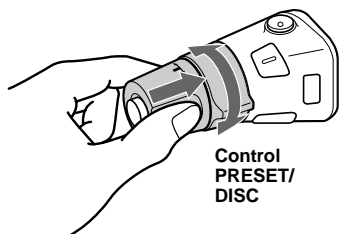

Control
PRESET/
DISC

Presione y gire el control para:

- Recibir emisoras memorizadas.
- Cambiar el disco*1.

Cambio del sentido de funcionamiento

El sentido de funcionamiento de los controles está ajustado de fábrica como se muestra a continuación.

Para aumentar

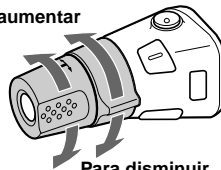

Para disminuir

Si necesita montar el mando rotativo en el lado derecho de la columna de dirección, puede invertir el sentido de funcionamiento.

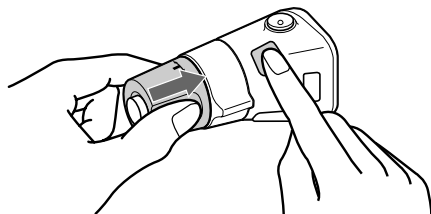

Pulse (SOUND) durante 2 segundos mientras presiona el control VOL.

Sugerencia

También puede cambiar el sentido de funcionamiento de estos controles con la unidad (consulte "Cambio de los ajustes de sonido y visualización" en la página 15).

Ajuste de las características de sonido

Puede ajustar los graves, los agudos, el balance y el equilibrio entre los altavoces.

Los niveles de graves y agudos pueden almacenarse por separado para cada fuente.

1 Seleccione el elemento que desee ajustar pulsando **(SOUND)** varias veces.

Cada vez que pulse **(SOUND)**, el elemento cambiará de la siguiente forma:

BAS (graves) → **TRE (agudos)** → **BAL (izquierdo-derecho)** → **FAD (frontal-posterior)**

2 Ajuste el elemento seleccionado pulsando cualquier lado de **(SEEK)**.

Al realizar el ajuste con el mando rotativo, pulse **(SOUND)** y gire el control VOL.

Nota

Realice el ajuste antes de que transcurran 3 segundos después de seleccionar el elemento.

Atenuación rápida del sonido

(Con el mando rotativo o el mando a distancia de tarjeta)

Pulse **(ATT)** en el mando rotativo o en el mando a distancia de tarjeta.

Después de aparecer "ATT-ON" momentáneamente, el visor muestra "ATT".

Para recuperar el nivel anterior de volumen, pulse **(ATT)** de nuevo.

Cambio de los ajustes de sonido y visualización

— Menú

Es posible ajustar los siguientes elementos:

SET (Configuración)

- **CLOCK** (página 8)
- **BEEP** — para activar o desactivar los pitidos.
- **RM** (Mando rotativo) — para cambiar el sentido de funcionamiento de los controles del mando rotativo.
 - Seleccione "NORM" para utilizar el mando rotativo en la posición ajustada en fábrica.
 - Seleccione "REV" si monta el mando rotativo en el lado derecho de la columna de dirección.

DSPL (Indicación)

- **D.INFO** (Información dual) — para mostrar simultáneamente el reloj y el modo de reproducción (ON).
- **M.DSPL** (Desplazamiento de indicaciones) — para seleccionar el modo de desplazamiento de indicaciones entre "1", "2" y "OFF".
 - Seleccione "1" para visualizar líneas decorativas en el visor y activar la indicación de demostración.
 - Seleccione "2" para visualizar líneas decorativas en el visor y desactivar la indicación de demostración.
 - Seleccione "OFF" para desactivar el desplazamiento de indicaciones.
- **A.SCRL** (Desplazamiento automático)*
 - Seleccione "ON" para que se desplacen automáticamente todos los nombres mostrados de más de 8 caracteres.
 - Con el desplazamiento automático desactivado y al cambiar el nombre del disco/pista, dicho nombre no se desplaza.

* Este elemento no aparece cuando no se reproduce ningún CD o MD.

SND (Sonido)

- **LOUD** (Sonoridad) — para disfrutar de graves y agudos incluso con el volumen bajo. Los graves y los agudos se potenciarán.

continúa en la página siguiente →

P/M (Modo de reproducción)

- LOCAL-ON/OFF (Modo de búsqueda local) (página 10)
 - Seleccione “ON” para que se sintonicen solamente emisoras de señal más intensa.
- MONO-ON/OFF (Modo monofónico) (página 10)
 - Seleccione “ON” para escuchar emisiones estéreo de FM en monofónico. Seleccione “OFF” para recuperar el modo normal.
- IF AUTO/WIDE (página 10)

1 Pulse **(MENU)**.

Para ajustar A.SCR.L, pulse **(MENU)** durante la reproducción de CD/MD.

2 Pulse cualquier lado de **(DISC/PRESET)** varias veces hasta que aparezca el elemento deseado.

3 Pulse el lado (+) de **(SEEK)** para seleccionar el ajuste deseado (por ejemplo: ON u OFF).

4 Pulse **(ENTER)**.

Al finalizar el ajuste del modo, el visor volverá al modo de reproducción normal.

Nota

El elemento mostrado varía en función de la fuente.

Sugerencia

Puede cambiar fácilmente entre categorías (“SET”, “DSPL”, “SND”, “P/M” y “EDIT”) pulsando cualquier lado de **(DISC/PRESET)** durante 2 segundos.

Selección de la posición del sonido

— My Best sound Position (Posición óptima de sonido) (MBP)

Cuando conduzca sin pasajeros, podrá disfrutar del entorno de sonido más cómodo con “Posición óptima de sonido”.

“Posición óptima de sonido” dispone de dos valores, que ajustan el nivel de sonido del balance y el equilibrio entre los altavoces. Puede seleccionar uno de ellos fácilmente con el botón MBP.

Visor	Nivel de balance		Nivel de equilibrio entre los altavoces	
	Derecho	Izquierdo	Frontal	Posterior
MBP-A	- 4dB	0	0	- 4dB
MBP-B	0	- 4dB	0	- 4dB
MBP-OFF	0	0	0	0

Pulse **(MBP)** varias veces para seleccionar la posición de audición deseada.

El modo de “Posición óptima de sonido” se muestra en el visor en el orden de la tabla.



Transcurrido un segundo, el visor vuelve al modo de reproducción normal.

Si desea ajustar el nivel de sonido del balance y el equilibrio con mayor precisión, puede realizarlo con el botón **(SOUND)** (consulte “Ajuste de las características de sonido” en la página 15).

Notas

- Al ajustar BAL (balance) o FAD (equilibrio) de “Ajuste de las características de sonido” (página 15), el elemento MBP recupera el valor OFF.
- Con MBP ajustado en OFF, el valor de BAL y FAD se activa.

Ajuste del ecualizador

Puede seleccionar una curva de ecualizador para siete tipos de música: XPLOD, VOCAL, CLUB, JAZZ, NEW AGE, ROCK, CUSTOM, OFF (ecualizador OFF).

Puede almacenar y definir los ajustes del ecualizador de frecuencia y nivel.

Selección de la curva de ecualizador

1 Pulse **(SOURCE)** para seleccionar una fuente (radio, CD, MD, cinta o TV).

2 Pulse **(EQ7)** varias veces hasta seleccionar la curva de ecualizador que desee.

Cada vez que pulse **(EQ7)**, el elemento cambiará.



Para cancelar el efecto de ecualización, seleccione "OFF". Transcurridos 3 segundos, el visor vuelve al modo de reproducción normal.

Ajuste de la curva de ecualizador

1 Pulse **(MENU)**.

2 Pulse cualquier lado de **(DISC/PRESET)** varias veces hasta que aparezca "EQ7 TUNE" y, a continuación, pulse **(ENTER)**.

3 Pulse cualquier lado de **(SEEK)** para seleccionar la curva de ecualizador que desee y, a continuación, pulse **(ENTER)**.

Cada vez que pulse **(SEEK)**, el elemento cambiará.

4 Seleccione la frecuencia y nivel que desee.

1 Pulse cualquier lado de **(SEEK)** para seleccionar la frecuencia deseada.

Cada vez que pulse **(SEEK)**, la frecuencia cambiará.

62 (Hz) ↔ 157 (Hz) ↔ 396 (Hz) ↔
1k (Hz) ↔ 2.5k (Hz) ↔ 6.3k (Hz) ↔
16k (Hz)

2 Pulse cualquier lado de **(DISC/PRESET)** para ajustar el nivel de volumen que desee.

El nivel de volumen puede ajustarse en intervalos de 1 dB entre -10 dB y +10 dB.



Para restaurar la curva de ecualizador ajustada en fábrica, pulse **(ENTER)** durante 2 segundos.

5 Pulse **(MENU)** dos veces.

Una vez completado el ajuste de efecto, aparece el modo de reproducción normal.

Unidad de CD/MD (opcional)

Esta unidad puede controlar unidades de CD/MD externas.

Si conecta una unidad opcional de CD que disponga de las funciones CD TEXT y de archivo personalizado, la información CD TEXT aparecerá en el visor al reproducir discos CD TEXT.

Reproducción de CD o MD

1 Pulse **(SOURCE)** varias veces para seleccionar "CD" o "MD".

2 Pulse **(MODE)** varias veces hasta que aparezca la unidad deseada.
Se inicia la reproducción de CD/MD.

Para	Pulse
Detener la reproducción	(OFF)
Omitir discos – Selección de discos	(DISC/PRESET) (+/-)
Omitir pistas – Sensor de música automático	(SEEK) (◀◀/▶▶) [una vez por pista]
Avanzar/retroceder rápidamente – Búsqueda manual	(SEEK) (◀◀/▶▶) [manténgalo pulsado hasta alcanzar el punto deseado]

Elementos del visor

Al cambiar el disco/pista, el título pregrabado*¹ del nuevo disco/pista aparece automáticamente (si la función de desplazamiento automático está ajustada en "ON", los nombres con más de 8 caracteres se desplazarán (página 15)).

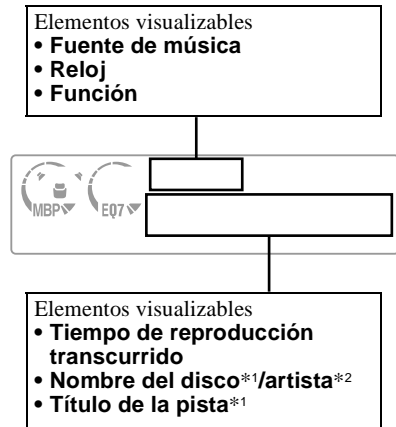

Para	Pulse
Cambiar el elemento del visor	(DSPL)

*1 "NO NAME" indica que no hay ningún memorando de discos (página 19) o nombre pregrabado para mostrarse.

*2 Sólo para discos CD TEXT con nombre del artista.

Notas

- Algunos caracteres no pueden mostrarse.
- Con algunos discos CD TEXT que contengan muchos caracteres, la información puede no desplazarse.
- Esta unidad no puede mostrar el nombre del artista de cada pista de un disco CD TEXT.

Sugerencia

Con el desplazamiento automático ajustado en OFF y al cambiar el nombre del disco/pista, dicho nombre no se desplaza.

Reproducción repetida de pistas

— Reproducción repetida

Es posible seleccionar:

- REP-1 — para repetir una pista.
- REP-2 — para repetir un disco.

Durante la reproducción, pulse (1) (REP) varias veces hasta que el ajuste deseado aparezca en el visor.

Se inicia la reproducción repetida.

Para recuperar el modo de reproducción normal, seleccione "REP-OFF".

Reproducción de pistas en orden aleatorio

— Reproducción aleatoria

Es posible seleccionar:

- SHUF-1 — para reproducir las pistas del disco actual en orden aleatorio.
- SHUF-2 — para reproducir las pistas de la unidad opcional de CD (MD) actual en orden aleatorio.
- SHUF-ALL* — para reproducir todas las pistas de todas las unidades de CD (MD) conectadas en orden aleatorio.

* Disponible solamente cuando hay conectadas dos o más unidades opcionales de CD/MD.

Durante la reproducción, pulse (2) (SHUF) varias veces hasta que el ajuste deseado aparezca en el visor.

Se inicia la reproducción aleatoria.

Para recuperar el modo de reproducción normal, seleccione "SHUF-OFF".

Nota

"SHUF-ALL" no establecerá las pistas en orden aleatorio entre unidades de CD y de MD.

Etiquetado de CD

— Memorando de discos (Para una unidad de CD con función CUSTOM FILE)

Puede etiquetar los discos con un nombre personalizado (Memorando de discos). Puede introducir hasta 8 caracteres por disco. Si asigna título a un CD, podrá localizar el disco mediante dicho título (página 21).

1 Inicie la reproducción del disco que desee etiquetar.

2 Pulse (MENU) y, a continuación, cualquier lado de (DISC/PRESET) varias veces hasta que aparezca "NAMEEDIT".

3 Pulse (ENTER).

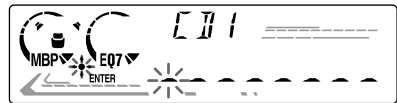

La unidad repetirá el disco durante el procedimiento de asignación de título.

4 Introduzca los caracteres.

1 Pulse el lado (+)*1 de (DISC/PRESET) varias veces para seleccionar el carácter que desee.

A → B → C ... → 0 → 1 → 2 ... → + →
→ * ... → _ *2 → A

*1 Para el orden inverso, pulse el lado (-) de (DISC/PRESET).

*2 (espacio en blanco)

2 Pulse el lado (+) de (SEEK) una vez localizado el carácter deseado.

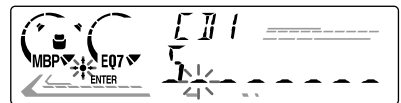

Si pulsa el lado (-) de (SEEK), podrá desplazarse hacia atrás a la izquierda.

3 Repita los pasos 1 y 2 para introducir el nombre completo.

5 Para recuperar el modo normal de reproducción de CD, pulse (ENTER).

continúa en la página siguiente →

Sugerencias

- Para corregir o borrar un nombre, sobrescríbalo o introduzca “_”.
- Existe otro método para comenzar a asignar títulos al CD: Pulse (LIST) durante 2 segundos en lugar de realizar los pasos 2 y 3. También puede completar la operación pulsando (LIST) durante 2 segundos en lugar de realizar el paso 5.
- Podrá etiquetar discos compactos en una unidad sin función CUSTOM FILE, si está conectada junto con una unidad de CD que disponga de dicha función. El memorando de discos se almacenará en la memoria de la unidad de CD con la función CUSTOM FILE.

Nota

La reproducción REP-1/aleatoria se suspende hasta completarse la edición de nombres.

Visualización del memorando de discos

Como elemento de visualización, el memorando de discos siempre tiene prioridad sobre cualquier información CD TEXT original.

Para	Pulse
Ver	(DSPL) durante la reproducción de discos CD/ CD TEXT

Sugerencia

Para conocer otros elementos que pueden visualizarse, consulte la página 18.

Borrado del memorando de discos

- 1 Pulse (SOURCE) varias veces para seleccionar “CD”.**
- 2 Pulse (MODE) varias veces para seleccionar la unidad de CD que contenga el memorando.**
- 3 Pulse (MENU) y, a continuación, cualquier lado de (DISC/PRESET) varias veces hasta que aparezca “NAME DEL”.**
- 4 Pulse (ENTER).**
Los nombres almacenados se mostrarán por orden a partir de los primeros introducidos.
- 5 Pulse cualquier lado de (DISC/PRESET) varias veces para seleccionar el nombre del disco que desee borrar.**
Los nombres almacenados se mostrarán a partir de los primeros introducidos.
- 6 Pulse (ENTER) durante 2 segundos.**
El nombre se borra.
Si desea borrar otros nombres, repita los pasos 5 y 6.
- 7 Pulse (MENU) dos veces.**
La unidad vuelve al modo de reproducción normal de CD.

Notas

- Cuando se borra el memorando de un disco CD TEXT, aparece la información CD TEXT original.
- Si no puede encontrar el memorando que desea borrar, inténtelo seleccionando una unidad diferente de CD en el paso 2.

Localización de discos por nombre

— Listado (Para una unidad de CD con la función CD TEXT/CUSTOM FILE o una unidad de MD)

Esta función puede utilizarse con discos a los que se han asignado nombres personalizados*1 o con discos CD TEXT*2.

*1 Localización de discos por su nombre personalizado: al asignar un nombre a un CD (página 19) o MD.

*2 Localización de discos por la información CD TEXT: si reproduce un disco CD TEXT en una unidad de CD con la función CD TEXT.

1 Pulse **(LIST)**.

El nombre asignado al disco actual aparece en el visor.

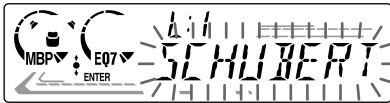

2 Pulse cualquier lado de **(DISC/PRESET)** varias veces hasta que encuentre el disco deseado.

3 Pulse **(ENTER)** para reproducir el disco.

Notas

- No es posible visualizar ciertas letras (excepción: memorando de discos).
- Si conecta el sintonizador de TV XT-40V, la lista aparecerá en el monitor de TV y no en el visor de la unidad.

Selección de pistas específicas para su reproducción

— Banco (Para una unidad de CD con función CUSTOM FILE)

Si asigna nombres a los discos, podrá programar la unidad para que omita pistas o reproduzca sólo las que desee.

1 Inicie la reproducción del disco que desee etiquetar.

2 Pulse **(MENU)** y, a continuación, cualquier lado de **(DISC/PRESET)** varias veces hasta que aparezca "BANK SEL".

3 Pulse **(ENTER)**.



4 Asigne nombre a las pistas.

① Pulse cualquier lado de **(SEEK)** varias veces para seleccionar la pista a la que desee asignar nombre.

② Pulse **(ENTER)** varias veces para seleccionar "PLAY" o "SKIP".

5 Repita el paso 4 para establecer el modo "PLAY" (reproducción) o "SKIP" (omisión) en todas las pistas.

6 Pulse **(MENU)** dos veces.

La unidad vuelve al modo de reproducción normal de CD.

Notas

- Puede establecer "PLAY" y "SKIP" para un máximo de 24 pistas.
- No es posible establecer "SKIP" para todas las pistas de un CD.

continúa en la página siguiente →

Reproducción sólo de pistas específicas

Es posible seleccionar:

- “BANK-ON” — para reproducir las pistas con el ajuste “PLAY”.
- “BANK-INV” (Inverso) — para reproducir las pistas con el ajuste “SKIP”.

1 Durante la reproducción, pulse **(MENU)** y, a continuación, cualquier lado de **(DISC/PRESET)** varias veces hasta que aparezca “BANK-ON”, “BANK-INV” o “BANK-OFF”.

2 Pulse el lado (+) de **(SEEK)** varias veces hasta que aparezca el ajuste deseado.



3 Pulse **(ENTER)**.

La reproducción se inicia a partir de la pista siguiente a la actual.

Para volver al modo de reproducción normal, seleccione “BANK-OFF” en el paso 2.

TV/Vídeo (opcional)

Es posible conectar un sintonizador y un monitor de TV opcionales a esta unidad.

Visualización de la TV

1 Pulse **(SOURCE)** varias veces hasta que aparezca “TV”.

2 Pulse cualquier lado de **(DISC/PRESET)** varias veces para seleccionar la banda de TV que desee.

Sugerencia

Cada vez que pulse **(MODE)**, el elemento cambiará de la siguiente forma: TV1 → TV2 → AUX

Visualización de vídeos

1 Pulse **(SOURCE)** varias veces hasta que aparezca “TV”.

2 Pulse **(MODE)** varias veces para seleccionar “AUX”.
Reproduzca el vídeo.

Almacenamiento automático de canales de TV

La unidad selecciona los canales de TV de señal más intensa y los almacena por orden de frecuencia.

Precaución

Para sintonizar emisoras mientras conduce, utilice la función Memoria de la mejor sintonía para evitar accidentes.

- 1 Pulse **(SOURCE)** varias veces hasta que aparezca "TV".
- 2 Pulse **(MENU)** y, a continuación, cualquier lado de **(DISC/PRESET)** hasta que aparezca "AUTO MEM".

- 3 Pulse **(ENTER)**.

La unidad almacena canales de TV en los botones numéricos por orden de frecuencia. La unidad emite un pitido al almacenar el ajuste.

Notas

- La unidad no almacena canales de TV de señal débil. Si se reciben pocos canales de TV, algunos botones numéricos permanecerán vacíos.
- Si el visor muestra un número de memorización, la unidad comenzará a almacenar canales de TV a partir del actualmente mostrado.

Almacenamiento sólo de los canales de TV deseados

Puede almacenar hasta 12 canales (6 para TV1 y 6 para 2) en los botones numéricos en el orden que prefiera.

- 1 Pulse **(SOURCE)** varias veces hasta que aparezca "TV".
- 2 Pulse cualquier lado de **(SEEK)** para sintonizar el canal de TV que desee almacenar en cada botón numérico.
- 3 Pulse el botón numérico que desee (**1** a **6**) hasta que oiga un pitido. La indicación de botón numérico y "MEM" aparecen en el visor.

Nota

Si intenta almacenar otro canal en el mismo botón numérico, se borrará el canal anteriormente almacenado.

Visualización de la TV o de vídeos mientras escucha una cinta, CD o MD

— Reproducción simultánea

La función de reproducción simultánea no se activa mientras escucha la radio.

- 1 Pulse **(MENU)** y, a continuación, cualquier lado de **(DISC/PRESET)** varias veces hasta que aparezca "SIMUL-SEL".
- 2 Pulse **(ENTER)**.
- 3 Pulse el lado (-) de **(SEEK)**.

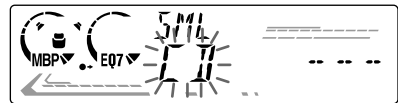

- 4 Pulse **(SOURCE)** varias veces para seleccionar CD o MD.

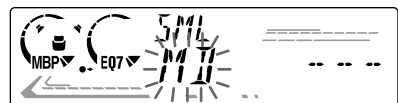

continúa en la página siguiente →

5 Pulse el lado (+) de (SEEK).

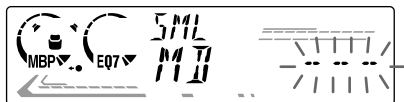

6 Pulse (SOURCE) varias veces para seleccionar TV o vídeo.



7 Pulse (ENTER).

Se inicia la reproducción simultánea.

Si ya está viendo la TV o el vídeo y desea escuchar también una cinta, un CD o un MD, realice los mismos pasos.

Recuperación del modo normal

Para cancelar el CD o el MD, seleccione “---” en el paso 4.

Para cancelar la TV o el vídeo, seleccione “---” en el paso 6.

Nota

Si pulsa ▲ (EJECT) en esta unidad o en una de CD/MD mientras la unidad se encuentra en el modo de reproducción simultánea, ésta se cancelará.

Información complementaria

Mantenimiento

Sustitución del fusible

Cuando sustituya el fusible, asegúrese de utilizar uno cuyo amperaje sea el mismo al especificado en el fusible original. Si el fusible se funde, compruebe la conexión de alimentación y sustitúyalo. Si el fusible se funde de nuevo después de sustituirlo, es posible que exista algún fallo de funcionamiento interno. En tal caso, consulte con el proveedor Sony más próximo.

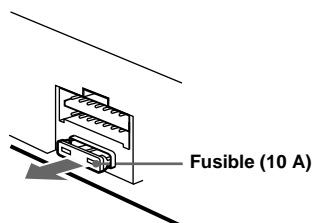

Advertencia

No utilice nunca un fusible cuyo amperaje supere al del suministrado con la unidad, ya que ésta podría dañarse.

Limpieza de los conectores

La unidad puede no funcionar correctamente si los conectores entre dicha unidad y el panel frontal están sucios. Con el fin de evitarlo, extraiga el panel frontal (página 7) y limpie los conectores con un bastoncillo de algodón humedecido en alcohol. No aplique demasiada fuerza. En caso contrario, los conectores podrían dañarse.

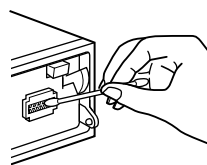

Unidad principal

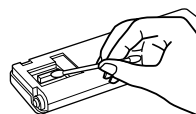

Parte trasera del panel frontal

Notas

- Por razones de seguridad, apague el encendido antes de limpiar los conectores y extraiga la llave del interruptor de encendido.
- No toque nunca los conectores directamente con los dedos o con algún dispositivo metálico.

Sustitución de la pila de litio

En condiciones normales, las pilas duran aproximadamente 1 año. (La duración puede ser menor en función de las condiciones de uso.) Cuando la pila dispone de poca energía, el alcance del mando a distancia de tarjeta se reduce. Sustituya la pila por una nueva de litio CR2025.

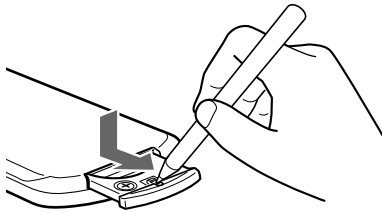

Lado + hacia arriba

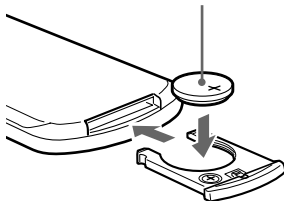

Notas sobre la pila de litio

- Mantenga la pila de litio fuera del alcance de los niños. Si la pila se ingiere, póngase en contacto inmediatamente con un médico.
- Limpie la pila con un paño seco para garantizar un contacto óptimo.
- Asegúrese de observar la polaridad correcta cuando instale la pila.
- No agarre la pila con pinzas metálicas, ya que si lo hace puede producirse un cortocircuito.

ADVERTENCIA

La pila puede explotar si no se emplea adecuadamente.

No recargue la pila; tampoco la desmonte ni la arroje al fuego.

Extracción de la unidad

1 Extraiga la cubierta frontal

- 1 Extraiga el panel frontal (página 7).
- 2 Presione el clip del interior de la cubierta frontal con un destornillador fino.

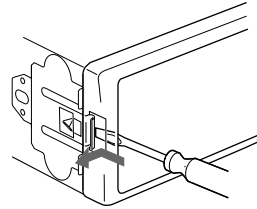

- 3 Repita el paso 2 en el otro lado.

2 Extraiga la unidad

- 1 Utilice un destornillador fino para ejercer presión sobre el clip del lado izquierdo de la unidad, y después tire de dicho lado hasta que el retén libere la fijación.

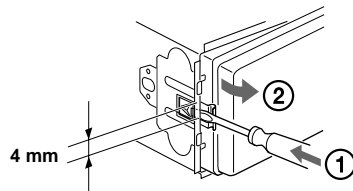

- 2 Repita el paso 1 en el lado derecho.

- 3 Deslice la unidad para extraerla del marco.

Especificaciones

Sección del reproductor de cassetes

Pista de cinta	4 pistas y 2 canales estéreo
Fluctuación y trémolo	0,08 % (WRMS)
Respuesta de frecuencia	30 - 18.000 Hz
Relación señal-ruido	

Tipo de casete	
TYPE II, IV	61 dB
TYPE I	58 dB

Sección del sintonizador

FM

Margen de sintonización	Intervalo de sintonización de FM: 50 kHz/200 kHz conmutable 87,5 - 108,0 MHz (en intervalo de 50 kHz) 87,5 - 107,9 MHz (en intervalo de 200 kHz) Conector de antena externa
Terminal de antena	Conector de antena externa
Frecuencia intermedia	10,7 MHz/450 kHz
Sensibilidad útil	8 dBf
Selectividad	75 dB a 400 kHz
Relación señal-ruido	66 dB (estéreo), 72 dB (mono)
Distorsión armónica a 1 kHz	0,6 % (estéreo), 0,3 % (mono)
Separación	35 dB a 1 kHz
Respuesta de frecuencia	30 - 15.000 Hz

MW

Margen de sintonización	Intervalo de sintonización de MW: 9 kHz/10 kHz conmutable 531 - 1.602 kHz (en intervalo de 9 kHz) 530 - 1.710 kHz (en intervalo de 10 kHz)
-------------------------	---

SW

Margen de sintonización	Intervalo de sintonización de SW: SW1: 2.940 - 7.735 kHz SW2: 9.500 - 18.135 kHz (excepto para 10.140 - 11.575 kHz)
Terminal de antena	Conector de antena externa
Frecuencia intermedia	10,7 MHz/450 kHz
Sensibilidad	30 µV (en MW) 40 µV (en SW)

Sección del amplificador de potencia

Salidas	Salidas de altavoz (conectores de sellado seguro)
Impedancia de altavoz	4 - 8 ohmios
Salida máxima de potencia	50 W × 4 (a 4 ohmios)

Generales

Salidas	Salidas de audio Cable de control de relé de antena motorizada Cable de control de amplificador de potencia
Entradas	Conector de entrada de control BUS Conector de entrada de audio BUS Conector de entrada de controlador remoto Conector de entrada de antena
Controles de tono	Graves ±8 dB a 100 Hz Agudos ±8 dB a 10 kHz
Sonoridad	100 Hz +8 dB 10 kHz +2 dB
Requisitos de alimentación	Batería de automóvil de 12 V CC (tierra negativa)
Dimensiones	Aprox. 178 × 50 × 181 mm (an/al/prf)
Dimensiones de montaje	Aprox. 182 × 53 × 161 mm (an/al/prf)
Peso	Aprox. 1,2 kg
Accesorios suministrados	Mando a distancia de tarjeta (1) Componentes de instalación y conexiones (1 juego) Estuche para el panel frontal (1)
Accesorios opcionales	Mando rotativo RM-X4S Cable BUS (suministrado con un cable de pines RCA) RC-61 (1 m), RC-62 (2 m)
Equipo opcional	Cambiador de CD (10 discos) CDX-848X, CDX-747X, CDX-646X, CDX-646 Cambiador de CD (6 discos) CDX-T68X, CDX-T67 Cambiador de MD (6 discos) MDX-65 Selector de fuente XA-C30 Sintonizador de TV XT-40V

Nota

Esta unidad no puede conectarse a un preamplificador digital o a un ecualizador.

El diseño y las especificaciones están sujetos a cambios sin previo aviso.

Solución de problemas

La siguiente lista de comprobaciones le ayudará a solucionar los problemas que puedan producirse con la unidad.

Antes de consultar la siguiente lista, compruebe los procedimientos de conexión y empleo.

Generales

No se oye el sonido.

- Gire el dial de control de volumen en el sentido de las agujas del reloj para ajustar el volumen.
- Cancele la función ATT.
- Ajuste el control de equilibrio en la posición central para un sistema de 2 altavoces.

El contenido de la memoria se ha borrado.

- Ha pulsado el botón RESET.
→ Realice el almacenamiento de nuevo en la memoria.
- Ha desconectado el cable de alimentación o la batería.
- El cable de conexión de la alimentación no está correctamente conectado.

No se oyen los pitidos.

El sonido de los pitidos está cancelado (página 15).

Las indicaciones desaparecen del visor o no aparecen en éste.

- La indicación del reloj desaparecerá si pulsa (OFF) durante 2 segundos.
→ Pulse (OFF) de nuevo durante 2 segundos para visualizar el reloj.
- Extraiga el panel frontal y limpie los conectores. Consulte "Limpieza de los conectores" (página 24) para obtener información detallada.

Las emisoras almacenadas y la hora correcta se han borrado.

El fusible se ha fundido.

Se oye ruido cuando la llave de encendido se encuentra en la posición ON, ACC u OFF.

Los cables no coinciden correctamente con el conector de alimentación auxiliar del automóvil.

No se suministra alimentación a la unidad.

- Compruebe la conexión. Si todo está en orden, compruebe el fusible.
- El automóvil no dispone de posición ACC.
→ Pulse (SOURCE) (o inserte un casete) para que se encienda la unidad.

Se suministra alimentación a la unidad de forma continua.

El automóvil no dispone de posición ACC.

La antena motorizada no se extiende.

La antena motorizada no dispone de caja de relé.

Reproducción de cintas

El sonido se distorsiona.

El cabezal de cintas está sucio.

→ Limpie el cabezal con un casete de limpieza de tipo seco disponible en el mercado.

La función AMS no funciona correctamente.

- Hay ruido en el espacio entre las pistas.
- El espacio en blanco es demasiado corto (inferior a 4 segundos).
- Una pausa larga, un pasaje de bajas frecuencias o un nivel de sonido muy bajo se interpretan como espacio en blanco.

Recepción de radio

No es posible utilizar la sintonización programada.

- Almacene la frecuencia correcta en la memoria.
- La señal de emisión es demasiado débil.

No es posible recibir las emisoras.

Los ruidos obstaculizan el sonido.

- Conecte un cable de control de antena motorizada (azul) o un cable de fuente de alimentación auxiliar (rojo) al cable de suministro de alimentación del amplificador de antena del automóvil. (Sólo si el automóvil dispone de una antena de FM/MW/SW incorporada en el cristal trasero/lateral.)
- Compruebe la conexión de la antena del automóvil.
- La antena automática no se extiende.
→ Compruebe la conexión del cable de control de antena motorizada.
- Compruebe la frecuencia.

No es posible utilizar la sintonización automática.

- El modo de búsqueda local está ajustado en "ON".
→ Ajuste el modo de búsqueda local en "OFF" (página 16).
- La señal de emisión es demasiado débil.
→ Utilice la sintonización manual.

La indicación "ST" parpadea.

- Sintonice la frecuencia con precisión.
- La señal de emisión es demasiado débil.
→ Realice el ajuste en el modo de recepción monofónica (página 16).

Un programa emitido en estéreo se oye en monofónico.

La unidad se encuentra en el modo de recepción monofónica.

→ Cancele el modo de recepción monofónica (página 16).

continúa en la página siguiente →

Se producen interferencias durante la recepción de FM.

- Está seleccionado el modo de ampliación.
→ Ajuste el modo IF en "IF AUTO" (página 16).
-

Reproducción de CD/MD**Se producen saltos de sonido.**

- Disco sucio o defectuoso.
-

Indicaciones de error

(con una unidad opcional de CD/MD conectada)

Indicaciones de error

Las siguientes indicaciones parpadearán durante unos 5 segundos y se oírán una alarma.

NO MAG

El cargador de discos no está insertado en la unidad de CD/MD.

- Inserte el cargador en la unidad de CD/MD.
-

NO DISC

No hay ningún disco insertado en la unidad de CD/MD.

- Inserte discos en la unidad de CD/MD.
-

ERROR*1

- El CD está sucio o insertado al revés.*2
→ Límpielo o insértelo correctamente.
 - El MD no se reproduce debido a algún problema.*2
→ Inserte otro MD.
 - El CD/MD no se reproduce debido a algún problema.
→ Inserte otro CD/MD.
-

BLANK*1

No hay pistas grabadas en el MD.*2

- Reproduzca un MD que tenga pistas grabadas.
-

RESET

La unidad de CD/MD no puede utilizarse debido a algún problema.

- Pulse el botón RESET de la unidad.
-

NOT READ

La tapa de la unidad de MD está abierta o los minidisks no están insertados correctamente.

- Cierre la tapa o inserte los minidisks correctamente.
-

HI TEMP

La temperatura ambiente es superior a 50°C.

- Espera hasta que la temperatura descienda por debajo de 50°C.
-

*1 Cuando se produce algún error durante la reproducción de un CD o MD, el número de disco del CD o MD no aparece en el visor.

*2 El visor muestra el número del disco que causa el error.

Si estas soluciones no ayudan a mejorar la situación, consulte con el proveedor Sony más próximo.

鳴謝惠顧！

感謝您惠購 Sony 卡式磁帶播放機。使用以下附件，您更能涉趣於本機的多項功能：

- 選購的 CD/MD 裝置（換碟機和播放機均在內）*1。
- CD TEXT 資訊（當 CD TEXT 唱碟在所連接的具有 CD TEXT*2 功能的選購 CD 裝置中播放時，該資訊顯示）。
- 選購的 TV/ 視頻裝置 *1
- 提供的操作附件
卡片式遙控器 RM-X114
- 選購的操作附件
旋轉式控制器 RM-X4S

*1 本裝置僅與 Sony 產品一起使用。

*2 CD TEXT 唱碟是一種音頻 CD，它包含了諸如唱碟名稱，演唱者和樂曲名稱之類的資訊。這些資訊記錄在唱碟上。

目錄

控制器位置	4
使用前注意事項	6
卡式磁帶的注意事項	6
開始使用之前	
復位本機	7
拆卸前面板	7
設定時鐘	8
卡式磁帶播放機	
收聽磁帶	9
用各種模式播放磁帶	9
收音機	
自動存儲電台	
— 最佳調諧記憶功能 (BTM)	10
收聽已存儲的電台	10
僅存儲所要的電台	11
存儲電台名稱	
— 電台記憶功能	11
通過列表調入電台	
— 列表功能	12
其它功能	
使用旋轉式控制器	13
調節聲音特性	14
快速降低音量	14
改變音響和顯示設定	
— 菜單	15
選擇音位	
— 我的最佳音位 (MBP)	16
設定均衡器	16

CD/MD 裝置 (選購件)

播放 CD 或 MD	17
顯示項目	18
反覆播放樂曲	
— 重複播放功能	18
以任意順序播放樂曲	
— 任選播放功能	18
標註 CD	
— 唱碟記憶功能	19
通過名稱找出唱碟	
— 列表功能	20
選擇指定的樂曲播放	
— 曲庫功能	20

電視 / 視頻 (選購件)

收看電視	21
收看視頻	21
自動存儲電視頻道	22
僅存儲所要的電視頻道	22
收聽磁帶, CD 或 MD 時收看電視或視頻	
— 同步播放	22

附加資訊

保養	23
拆卸本機	24
規格	25
故障排除	26
出錯顯示	27

控制器位置

詳細說明，請參見列出頁。

TAPE：正在播放磁帶 **RADIO**：正在收聽廣播 **MENU**：正在使用菜單模式
CD/MD：正在播放 CD/MD（選購件） **TV**：正在收看電視（選購件）

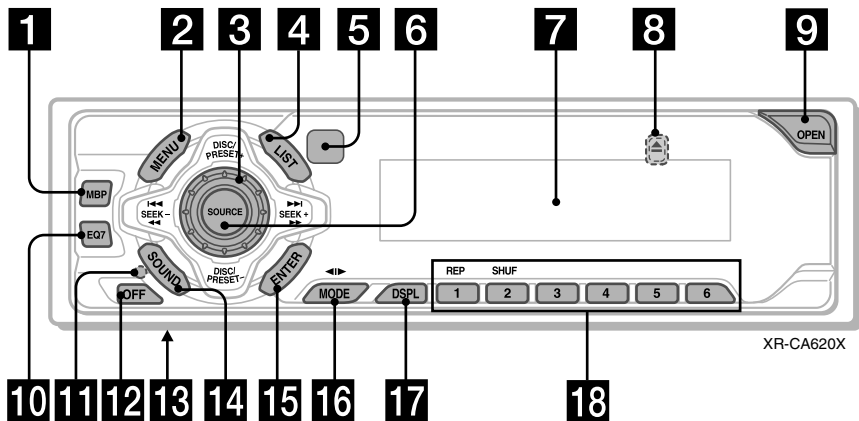

XR-CA620X

- 1** MBP 按鈕 16
- 2** MENU 按鈕 8, 9, 10, 11, 12, 15, 16, 17, 19, 20, 21, 22
- 3** 音量控制撥盤
- 4** LIST 按鈕
RADIO 11, 12
CD/MD 19, 20
- 5** 卡片式遙控器的感應器
- 6** SOURCE（電源開啓 / 磁帶 / 收音機 / CD/MD / TV）按鈕 5, 9, 10, 11, 16, 17, 19, 21, 22, 23
- 7** 顯示屏
- 8** ▲（退出）按鈕（位於本機正面，前面板後）9, 23
- 9** OPEN 按鈕 7, 9
- 10** EQ7 按鈕 16
- 11** RESET 按鈕（位於本機正面，前面板後）7
- 12** OFF（停止 / 電源關閉）按鈕 * 5, 7, 9, 17
- 13** 頻率選擇開關（位於本機底部）
參見安裝 / 連接說明書裡的“頻率選擇開關”。
- 14** SOUND 按鈕 14, 16

- 15** ENTER 按鈕
RADIO 12
MENU 8, 9, 10, 11, 12, 15, 16, 17, 19, 20, 21, 22, 23
CD/MD 19, 20
- 16** MODE (◀▶) 按鈕
TAPE 9
RADIO 10, 11
CD/MD 17, 19
TV 21
- 17** DSPL（顯示方式變換）按鈕 12, 18, 19
- 18** 數字按鈕
TAPE
 ① REP 9
RADIO 10, 11
CD/MD
 ① REP 18
 ② SHUF 18
TV 22

* 將本機安裝在點火開關上沒有 ACC（附件）位置的汽車上時的警告

在關掉汽車引擎之後，必須按本機上的 **OFF** 按鈕持續兩秒鐘以關閉時鐘顯示。

否則，時鐘顯示將始終一直開著從而消耗電池。

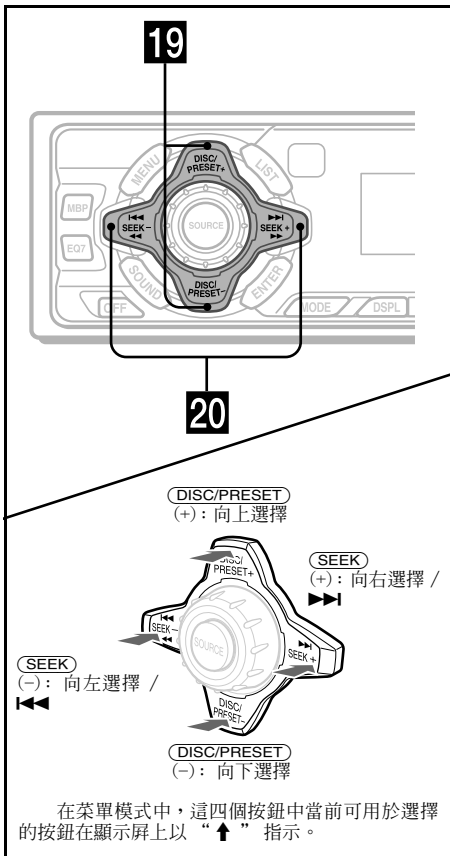

卡片式遙控器 RM-X114 (選購件)

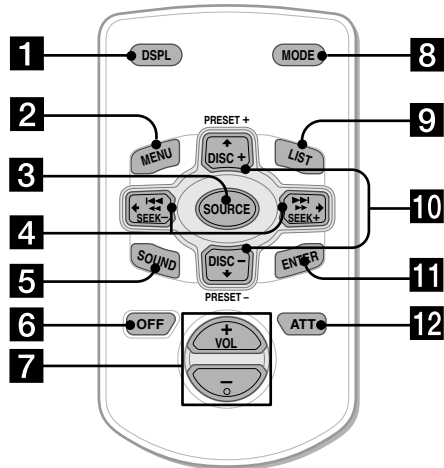

卡片式遙控器上相當於本機上的按鈕具有相同的控制功能。

- 1 DSPL 按鈕
- 2 MENU 按鈕
- 3 SOUND 按鈕
- 4 SEEK (←/→) 按鈕
- 5 SOUND 按鈕
- 6 OFF 按鈕
- 7 VOL (-/+) 按鈕
- 8 MODE 按鈕
- 9 LIST 按鈕
- 10 DISC/PRESET (↑/↓) 按鈕
- 11 ENTER 按鈕
- 12 ATT 按鈕

註

按住 (OFF) 2 秒關閉本機電源後，除非先按本機上的 (SOURCE) 按鈕或裝入一盤磁帶激活本機，否則無法用卡片式遙控器對其遙控操作。

提示

關於如何更換電池，請參閱“更換鋰電池”(第 24 頁)。

- 19 DISC/PRESET 按鈕 (+/-)

RADIO	10, 11, 12
MENU	8, 9, 10, 11, 12, 15, 16, 17, 19, 20, 21, 22
CD/MD	17, 19, 20
TV	21
- 20 SEEK 按鈕 (-/+)

TAPE	9
RADIO	10, 11
MENU	8, 9, 14, 15, 16, 17, 21
CD/MD	17, 19, 20
TV	22, 23

使用前注意事項

- 倘若您的座車停在直射陽光下，則在操作前須先使本機充分冷卻。
- 若本機沒有電源供給，請先檢查連接狀況。若一切正常，則請檢查保險絲。
- 若雙路揚聲器系統中的揚聲器不發聲，請將衰減控制器置於中間位置。
- 長時間播放一盤磁帶，磁帶可能因內置功率放大器而發熱。不過這並非故障。

若您有什麼關於本機的問題或困難，而本說明書沒有提及，請向您附近的 Sony 經銷商諮詢。

為保持高品質聲音

時刻當心，切勿將果汁或其它飲料濺在本機或磁帶上。



卡式磁帶的注意事項

卡式磁帶的保護

- 請勿觸摸卡式磁帶中磁帶的表面，因為任何髒物或灰塵會沾污磁頭。
- 保持卡式磁帶遠離內含磁性物質的設備，如揚聲器和放大器，以防止磁帶上所錄製的資訊被抹或失真。
- 請勿將卡式磁帶暴露於直射陽光、低溫或潮濕的環境中。
- 鬆弛的磁帶，可能會纏住走帶機構。因此，在裝磁帶前，請用鉛筆或類似的工具穿入磁帶的轉軸中旋緊鬆弛的磁帶。

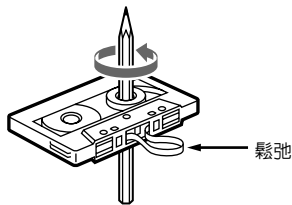

- 變形的卡式磁帶和鬆動的標籤都可能在磁帶插入或退出時發生問題。請除去或更換鬆動的標籤。



- 播放卡式磁帶時，聲音可能會失真。每使用過 50 個小時，卡式磁帶播放機的磁頭便須加以清潔。

除非需要長時間連續放音，否則不建議使用時間長度超過 90 分鐘的磁帶

這類卡式磁帶所使用的磁帶非常薄，很容易被拉長變形。

這類磁帶被頻繁地播放及停止，會造成磁帶纏住卡式磁帶座里的機構。

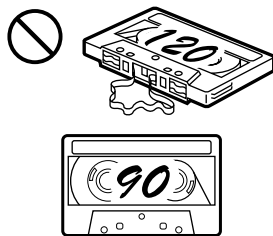

開始使用之前

復位本機

在第一次使用本機前或更換汽車電池後，必須使本機復位。

卸下前面板，並用帶尖頭的物體，如圓珠筆等，按下 RESET 按鈕。

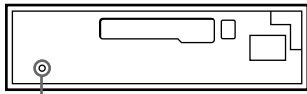

RESET 按鈕

註

按 RESET 按鈕，將消除時鐘設定和某些已存儲的內容。

拆卸前面板

為防止本機被盜，您可拆下本機前面板。

報警

若您未拆除前面板即把點火開關旋轉至 OFF 檔，報警器將發出數秒鐘的“嘟嘟”聲。

如您連接選購的功率放大器，而不用內置放大器，則不會發出警報聲。

1 按 (OFF)* 按鈕。
磁帶播放或無線電接收停止（按鈕照明和顯示仍保留）。

* 如果汽車的點火匙開關沒有 ACC 位置，必須按住 (OFF) 按鈕持續 2 秒鐘關閉本機電源，以免消耗汽車電池。

2 按 (OPEN) 按鈕，然後將前面板向右滑動，並輕輕將其左端拔出。

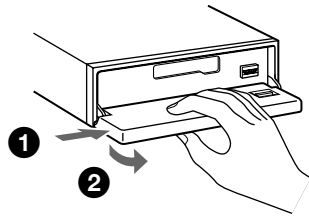

註

- 若您在本機仍開著時卸下前面板，電源將會自動關閉以防揚聲器受損。
- 切勿摔落或猛按本機的前面板及顯示屏。
- 切勿使前面板受熱 / 高溫或受潮。避免將前面板遺留在停泊的車廂內，儀表盤或後托架上。

提示

當您要攜帶前面板時，請將它放在附帶的前面板盒內攜帶。

續下頁 →

安裝前面板

將前面板的 (A) 孔對準本機上的支軸 (B)，然後輕輕推入左側。

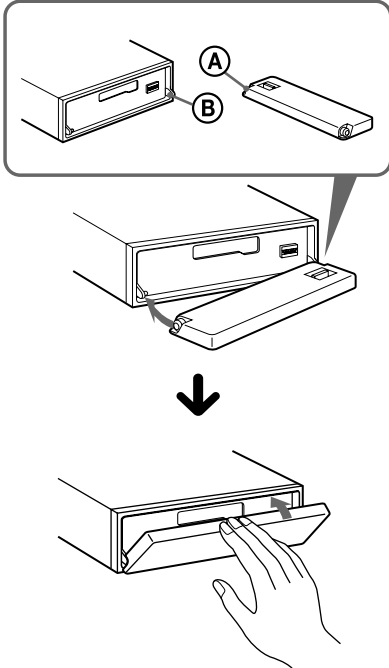

註 不要在前面板內表面放任何東西。

設定時鐘

時鐘採用 12 小時數字顯示。

例如：將時鐘設定為 10:08

- 1 按 (MENU) 按鈕，然後反覆按 (DISC/PRESET) 按鈕的任一邊直至顯示 “CLOCK”。



- 1 按 (ENTER) 。
- 小時指示閃爍。
- 2 按 (DISC/PRESET) 按鈕的任一邊以設定小時。
- 3 按 (SEEK) 按鈕的 (+) 一邊。
- 分鐘指示閃爍。
- 4 按 (DISC/PRESET) 按鈕的任一邊以設定分鐘。

- 2 按 (ENTER) 按鈕。

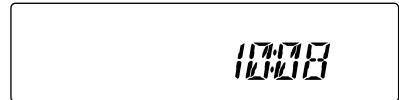

時鐘開始走時。設定時鐘完畢之後，顯示即返回正常播放模式。

提示

當把 D.INFO 模式設定於 ON 時，時間將始終顯示 (第 15 頁)。

卡式磁帶播放機

收聽磁帶

- 1 按 (OPEN) 按鈕並插入卡式磁帶。播放自動開始。

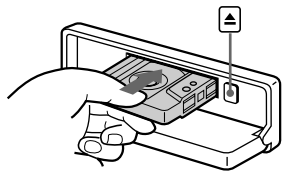

- 2 關上前面板。

若已裝入卡式磁帶，要開始播放時，反覆按 (SOURCE) 按鈕直至顯示 “FORWARD” 或 “REVERSE”。

FORWARD：播放朝上的面。

REVERSE：播放朝下的面。

要	按
改變磁帶播放方向	(MODE) (◀▶)
停止播放	(OFF)
退出卡式磁帶	(OPEN) 然後 ▲
跳過樂曲 — 自動音樂 傳感器	(SEEK) (◀◀/▶▶) (一次跳過一首樂曲)
快進 / 倒帶 — 手動搜索	(SEEK) (◀◀/▶▶) (按住直至需要的位置)

註

- 在下列情況下 AMS 功能可能不起作用：
- 樂曲之間空白短於 4 秒鐘。
 - 樂曲之間有噪音。
 - 有一大段低音量部分或靜音部分。

用各種模式播放磁帶

您可以用各種模式播放磁帶：

- METAL 模式可用來播放金屬磁帶或 CrO₂ 磁帶。
- BL.SKP (跳躍空白) 模式可用來跳過超過 8 秒的空白段。
- ATA (調諧器自動啟動) 模式可在磁帶快捲時自動開啓調諧器。

- 1 磁帶播放中按 (MENU) 按鈕。
- 2 反覆按 (DISC/PRESET) 按鈕的任一邊，直至所要模式出現。
- 3 按 (SEEK) 按鈕的 (+) 一邊選擇 “ON”。
例如：ATA 模式

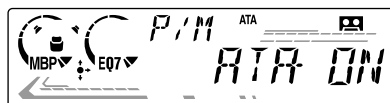

播放模式開始。

- 4 按 (ENTER) 按鈕。

要返回正常播放模式，在步驟 3 中選擇 “OFF”。

反覆播放樂曲

— 重複播放功能

在播放中，反覆按 (1) (REP) 按鈕，直至 “REP-ON” 出現在顯示屏上。

要返回正常播放模式時，則選擇 “REP-OFF”。

提示

在重複播放中按 (MODE) 按鈕。“REP” 從顯示屏上消失，重複播放模式被取消。

收音機

在每一波段上 (FM1, FM2, FM3, MW, SW1 和 SW2) 最多可存儲 6 個電台。

警告

當在駕車過程中要調諧電台時，須使用最佳調諧記憶功能，以免發生事故。

自動存儲電台

一 最佳調諧記憶功能 (BTM)

本機在選定的波段上篩選信號最強的電台，並按照它們的頻率順序進行存儲。

- 1 反覆按 **(SOURCE)** 按鈕，選擇收音機。
- 2 反覆按 **(MODE)** 按鈕選擇波段。
- 3 按 **(MENU)** 按鈕，然後反覆按 **(DISC/PRESET)** 按鈕的任一邊，直至顯示 “BTM”。
- 4 按 **(ENTER)** 按鈕。
當設定被存儲時，本機發出 “嘟” 的一聲。

註

- 若因信號微弱之故僅能接收到很少電台，則某些數字按鈕仍將保留其以前的設定。
- 當顯示屏上顯示一個數字時，本機會從當前顯示的數字開始存儲電台。

收聽已存儲的電台

- 1 反覆按 **(SOURCE)** 按鈕，選擇收音機。
- 2 反覆按 **(MODE)** 按鈕選擇波段。
- 3 按存有所要電台的數字按鈕 (① 至 ⑥)。

提示

按 **(DISC/PRESET)** 按鈕的任一邊按照已存入存儲器中的順序接收電台 (預設搜索功能)。

如果預設的調諧無效

按 **(SEEK)** 按鈕的任一邊以搜索電台 (自動調諧功能)。
當本機接收到一個電台時，掃描即停止。如此反覆直至接收到所要的電台。

提示

- 如自動調諧中斷太頻繁，則開啓本地搜索功能，把搜索目標限制在信號較強的電台 (參見第 15 頁上的 “改變音響和顯示設定”)。
- 若您知道所要收聽的電台頻率，請按住 **(SEEK)** 按鈕的任一側將該頻率的近似值定位在大概位置，然後反覆按 **(SEEK)** 按鈕以便精確調整到所要的頻率 (手動調諧)。

若 FM 立體聲的收音狀況不良

選擇單聲道收聽模式。

(參見第 15 頁上的 “改變音響和顯示設定”) 聲音狀況得到改善，但變成了單聲道 (“ST” 顯示消失)。

註

如發生干擾，本機將自動調窄接收頻帶以消除噪聲 (IF AUTO 功能)。遇此情形，某些處在立體聲接收模式的 FM 立體聲廣播可能會變成單聲道。

提示

爲了始終能聽到立體聲音效的 FM 立體聲廣播，您可改變 IF AUTO 設定，並調寬信號接收頻率 (參見第 15 頁上的 “改變音響和顯示設定”)。注意在該設定中可能產生一些干擾。

僅存儲所要的電台

您可在任何指定的數字按鈕上手動預設所想要的電台。

- 1 反覆按 **(SOURCE)** 按鈕，選擇收音機。
 - 2 反覆按 **(MODE)** 按鈕選擇波段。
 - 3 按 **(SEEK)** 按鈕任的一側，調入您想要存儲的電台。
 - 4 按住所要的數字按鈕 (**①** 至 **⑥**) 持續 2 秒鐘，直至顯示 “MEM”。
- 數字按鈕指示即在顯示屏上出現。

註

若您試圖在已存儲有電台的數字按鈕上存儲另一個電台，則以前存入的電台將被消除。

存儲電台名稱

一 電台記憶功能

您可給每個無線電台指定一個名稱並將它存入記憶體中。當前調入電台的名稱即出現在顯示屏上。您可為每個電台指定多達 8 個字符的名稱。

存儲電台名稱

- 1 調入您要存儲其名稱的電台。
- 2 按 **(MENU)** 按鈕，然後反覆按 **(DISC/PRESET)** 按鈕的任一側，直至顯示 “NAMEEDIT”。
- 3 按 **(ENTER)** 按鈕。

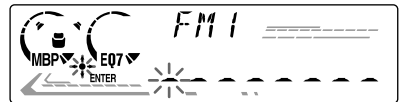

4 輸入字符。

- 1 反覆按 **(DISC/PRESET)** 按鈕的 **(+)***1 一側，選擇所要的字符。

A → B → C... → 0 → 1 → 2... →
+ → - → *... → _*2 → A

*1 按 **(DISC/PRESET)** 按鈕的 **(-)** 一側，則字符以相反順序選擇。

*2 (空格)

- 2 在定位到所要的字符後，按 **(SEEK)** 按鈕的 **(+)** 一側。

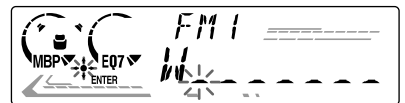

如果按了 **(SEEK)** 按鈕的 **(-)** 一側，您將返回到左邊字符。

- 3 重複步驟 1 和步驟 2，以輸入整個名稱。

5 按 **(ENTER)** 按鈕。

提示

- 要更正或消除名稱，僅需覆蓋寫入新名稱或輸入 “_”。
- 您可通過另一方法存儲電台名稱：按住 **(LIST)** 按鈕持續 2 秒鐘以取代步驟 2 和 3。您也可按住 **(LIST)** 按鈕持續 2 秒鐘以取代步驟 5 來完成此操作。

繼續下頁 →

顯示電台名稱

把顯示項目切換到頻率或電台名稱*。

要	按
切換顯示項目	在收聽電台之時按 (DSPL) 按鈕

* 如該電台名稱未存入過，“NO NAME”即在顯示屏上顯示一秒鐘。

消除電台名稱

- 1 收聽電台中按 (MENU) 按鈕，然後反覆按 (DISC/PRESET) 按鈕的任一邊，直至“NAME DEL”出現在顯示屏上。
- 2 按 (ENTER) 按鈕。
- 3 反覆按 (DISC/PRESET) 按鈕的任一邊，選擇要消除名稱的電台。
- 4 按住 (ENTER) 按鈕 2 秒鐘。名稱即被消除。
若要消除其他電台名稱，可重複步驟 3 至步驟 4。
- 5 按兩次 (MENU) 按鈕。
本機返回至正常收音機接收模式。

註

若您已消除全部電台名稱，則在步驟 4 中顯示“NO DATA”。

通過列表調入電台

— 列表功能

- 1 收聽電台中，按 (LIST) 按鈕片刻。
當前調入電台的頻率和命名的電台名稱在顯示屏上閃爍。



- 2 反覆按 (DISC/PRESET) 按鈕的任一邊，直至找到所要的電台。
若選擇的電台未指定名稱，則電台的頻率顯示在顯示屏上。
- 3 按 (ENTER) 按鈕調入所要電台。

註

若您連接壹電視調諧器，則顯示屏上將不會出現列表顯示。

其它功能

您也可用旋轉式控制器（選購件）控制本機（或選購的 CD/MD/TV 裝置）。

使用旋轉式控制器

首先，根据您設想的旋轉式控制器安裝方式貼上合適的標籤。旋轉式控制器通過按按鈕和 / 或轉動控制器進行操作。

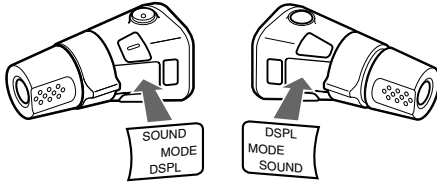

通過按按鈕



按	可進行
SOURCE	改變音源 (收音機 /CD* ¹ /MD* ¹ /TV* ¹ /磁帶)
MODE	改變操作 (收音機波段 /CD 裝置 * ¹ /MD 裝置 * ¹ /TV 裝置 * ¹ /磁帶播放方向)
ATT	減弱音量
OFF * ²	停止播放或停止收聽電台
SOUND	調節聲音菜單
DSPL	改變顯示項目

*¹ 僅當連接有相應的選購裝置時。

*² 如汽車的點火開關沒有 (ACC) (附件) 位置，您須在汽車熄火後按住 **OFF** 按鈕持續 2 秒鐘以關閉時鐘顯示。

通過轉動控制器

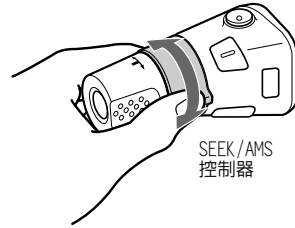

轉動，然後鬆開，即可：

- 確定磁帶上樂曲的開頭。
- 自動調入電台。
- 跳過唱碟 *¹ 上的樂曲。

轉動，握住，然後鬆開，即可：

- 快速捲動磁帶。
- 手動尋找電台。
- 快進 / 倒轉一首樂曲。*¹

提示

要在磁帶快捲中開始播放，可按 **MODE** 按鈕。

推入並轉動控制器

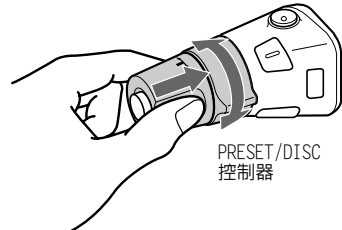

推入並轉動控制器，即可：

- 收聽預設的電台。
- 更換唱碟 *¹。

續下頁 →

改變操作方向

控制器如下圖所示的操作方向是出廠時設定的。

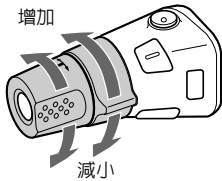

若需要將旋轉式控制器安裝在汽車方向盤軸的右側，您可以使控制器的操作方向反置。

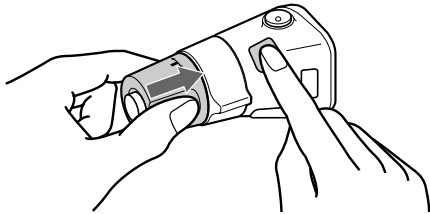

在推動“VOL”控制器的同時按住 **(SOUND)** 按鈕 2 秒鐘。

提示

您同樣可以用本播放機改變這些控制器的操作方向（參見第 15 頁上的“改變音響和顯示設定”）。

調節聲音特性

您可以調節低音、高音、平衡和音量衰減。對每個音源可分別存儲其低音和高音電平。

- 1 反覆按 **(SOUND)** 按鈕選擇要調節的項目。每次按 **(SOUND)** 按鈕，項目變化如下：
BAS（低音）→ TRE（高音）→ BAL（左 - 右）→ FAD（前 - 後）
- 2 按 **(SEEK)** 按鈕的任一邊以調節已選擇的項目。
用旋轉控制器調節時，按 **(SOUND)** 按鈕並轉動 VOL 控制器。

註

選擇了項目之後，須在 3 秒內進行調節。

快速降低音量

（用旋轉式控制器或卡片式遙控器）

按旋轉式控制器或卡片式遙控器上的 **(ATT)** 按鈕。

“ATT-ON”出現片刻之後，“ATT”出現在顯示屏上。

要恢復原先的音量電平時，請再按一次 **(ATT)** 按鈕。

改變音響和顯示設定

— 菜單

您可設定以下項目：

SET (設定)

- CLOCK (第 8 頁)
- BEEP — 打開或關閉“嘟嘟”警告聲。
- RM (旋轉式控制器) — 改變旋轉式控制器上的控制器操作方向。
 - 選擇“NORM”，即按工廠設定位置使用旋轉式控制器。
 - 當您將旋轉式控制器安裝在汽車方向盤軸的右側時，選擇“REV”。

DSPL (顯示)

- D.INFO (雙重資訊) — 同時顯示時鐘和播放模式 (開)。
 - M.DSPL (運動顯示) — 從“1”，“2”和“OFF”中選擇運動顯示模式。
 - 選“1”則顯示屏出現裝飾線條並激活演示顯示。
 - 選“2”則顯示屏出現裝飾線條並關閉演示顯示。
 - 選“OFF”則關閉運動顯示。
 - A.SCRL (自動滾動)*
 - 選“ON”則滾動顯示所有長度超過 8 個字符自動顯示的名稱。
 - 當自行滾動功能設為關閉，且唱碟名/曲名改變時，唱碟名/曲名不會滾動顯示。
- * 當未在播放 CD 或 MD 時，此項目將不出現。

SND (聲音)

- LOUD (高聲) — 在處於低音量時仍能體驗到低音和高音。低音和高音將被增強。

P/M (播放模式)

- LOCAL-ON/OFF (本地搜索模式) (第 10 頁)
 - 選“ON”則只調入信號較強的電台。
- MONO-ON/OFF (單聲道模式) (第 10 頁)
 - 選“ON”則以單聲道收聽 FM 立體聲廣播。選擇“OFF”則返回正常模式。
- IF AUTO/WIDE (第 10 頁)

- 1 按 **(MENU)** 按鈕。
要設定 A.SCRL，則在 CD/MD 播放過程中按 **(MENU)** 按鈕。
- 2 反覆按 **(DISC/PRESET)** 按鈕的任一邊，直至顯示所要項目。
- 3 按 **(SEEK)** 按鈕的 (+) 一邊以選擇所要的設定 (例如：ON 或 OFF)。
- 4 按 **(ENTER)** 按鈕。
設定完時鐘之後，顯示即返回正常播放模式。

註

所顯示的項目根據音源不同而有所區別。

提示

只要按 **(DISC/PRESET)** 的任一邊 2 秒，便可簡單地在各類目 (“SET”，“DSPL”，“SND”，“P/M”和“EDIT”) 之間進行切換。

選擇音位

一 我的最佳音位 (MBP)

您獨自駕車而無乘客時，可享受到“我的最佳音位”所帶來的最舒適的聲音境界。

“我的最佳音位”含兩種預先設定，即調節聲音平衡電平和調節衰減電平。用 MBP 按鈕您可容易地任擇其一。

顯示屏	平衡電平		衰減電平	
	右	左	前	後
MBP-A	- 4dB	0	0	- 4dB
MBP-B	0	- 4dB	0	- 4dB
MBP-OFF	0	0	0	0

反覆按 (MBP) 按鈕以找到您希望的收聽位置。

“我的最佳音位”模式如上表所示的順序顯示在顯示屏上。



一秒鐘之後，顯示屏返回正常播放模式。如想更精確地調節聲音平衡電平和衰減電平，可用 (SOUND) 按鈕調節（參見第 14 頁上的“調節聲音特性”）。

註

- 當在“調節聲音特性”（第 14 頁）的操作中調節 BAL（均衡器）或 FAD（衰減器）時，MBP 的設置回復為 OFF。
- 當 MBP 設置為 OFF 時，BAL 和 FAD 的設置啟動。

設定均衡器

您可選擇七種音樂類型（XPLOD，VOCAL，CLUB，JAZZ，NEW AGE，ROCK CUSTOM 和 OFF（均衡器 OFF））的均衡曲線。

爲了頻率和電平的需要，您可以存儲和調節均衡器設定。

選擇均衡曲線

1 按 (SOURCE) 按鈕選擇音源（收音機、CD、MD、磁帶或 TV）。

2 反覆按 (EQ7) 按鈕直至您所要的均衡曲線出現。

每次按 (EQ7) 按鈕，顯示項目便改變。

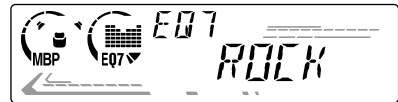

要取消均衡效果選擇“OFF”。

3 秒鐘後，顯示屏返回正常播放模式。

調節均衡曲線

1 按 (MENU) 按鈕。

2 反覆按 (DISC/PRESET) 按鈕的任一側直至“EQ7 TUNE”出現，隨後按 (ENTER) 按鈕。

3 按 (SEEK) 按鈕的任一側以選擇所要的均衡曲線，然後按 (ENTER) 按鈕。

每次按 (SEEK) 按鈕，項目隨之改變。

4 選擇您所要的頻率和電平。

- ① 按 **(SEEK)** 按鈕的任一側選擇所要的頻率。

每次按 **(SEEK)** 按鈕，頻率隨之改變。

62 (Hz) ↔ 157 (Hz) ↔ 396 (Hz) ↔
1K (Hz) ↔ 2.5K (Hz) ↔ 6.3K (Hz) ↔
16K (Hz)

- ② 按 **(DISC/PRESET)** 按鈕的任一邊以調節您想要的音量電平。

音量電平以 1 dB 為遞級，從 -10 dB 至 +10 dB 進行調節。



如要復原至出廠設定的均衡曲線，請按住 **(ENTER)** 按鈕持續 2 秒鐘。

5 按兩次 **(MENU)** 按鈕。

當完成效果設定之後，則出現正常播放模式。

CD/MD 裝置（選購件）

本機能控制外接的 CD/MD 裝置。

若連接臺台選購的帶 CD TEXT 功能和用戶檔案功能的 CD 裝置，當播放 CD TEXT 唱碟時，該 CD TEXT 資訊將出現在顯示屏上。

播放 CD 或 MD

- 1 反覆按 **(SOURCE)** 按鈕，選擇“CD”或“MD”。

- 2 反覆按 **(MODE)** 按鈕直至顯示所要的裝置。CD/MD 即開始播放。

要	按
停止播放	(OFF)
跳過唱碟 — 唱碟選擇	(DISC/PRESET) (+/-)
跳過樂曲 — 自動音樂 傳感器	(SEEK) (◀▶) 〔一次跳過一首樂曲〕
快進 / 快倒 — 手動搜索	(SEEK) (◀▶) 〔按住直至需要的位置〕

顯示項目

當改變唱碟 / 樂曲時，新唱碟 / 樂曲的預錄標題 *1 即被自動顯示（若自動滾動顯示功能設定為“ON”，超過 8 個字符的名稱將被滾動顯示（第 15 頁））。

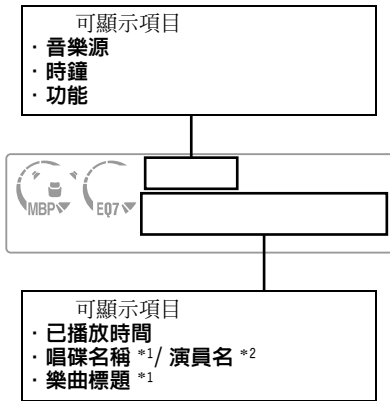

*1 “NO NAME” 表示無唱碟記憶（第 19 頁）或無預錄名稱可供顯示。

*2 僅用於帶演員名的 CD 唱碟。

註

- 有些字符無法顯示。
- 有些帶很多字符的 CD TEXT 唱碟資訊無法滾動顯示。
- 本機不能顯示 CD TEXT 唱碟上每個樂曲的演員姓名。

提示

當自行滾動顯示設定為“OFF”，且唱碟 / 樂曲名稱被改變時，則唱碟 / 樂曲名稱不滾動顯示。

反覆播放樂曲

— 重複播放功能

您可以選擇：

- REP-1 — 反覆播放一首樂曲。
- REP-2 — 反覆播放一張唱碟。

在播放中，反覆按 (1) (REP) 按鈕，直至所要的設定出現在顯示屏上。
反覆播放開始。

要返回正常播放模式時，則選擇“REP-OFF”。

以任意順序播放樂曲

— 任選播放功能

您可以選擇：

- SHUF-1 — 任意順序播放當前唱碟上的樂曲。
- SHUF-2 — 任意順序播放當前選購 CD (MD) 裝置中的樂曲。
- SHUF-ALL* — 任意順序播放所有已連接的 CD (MD) 裝置中所有樂曲。

* 僅適用於當連接二台或二台以上選購的 CD/MD 裝置時。

在播放中，反覆按 (2) (SHUF) 按鈕，直至所要的設定出現在顯示屏上。
任選播放開始。

要回到正常播放模式，則選擇“SHUF-OFF”。

註

“SHUF-ALL” 不會打亂 CD 播放機和 MD 播放機互相之間的樂曲順序。

標註 CD

— 唱碟記憶功能（用於帶用戶檔案功能的 CD 裝置）

您能用自定義名稱標註每張唱碟（唱碟記憶功能）。您能給每張唱碟輸入最多 8 個字符。若標註了 CD，則可通過名稱找出唱碟（第 20 頁）。

- 1 開始播放要標註的唱碟。
- 2 按 **(MENU)** 按鈕，然後反覆按 **(DISC/PRESET)** 按鈕的任一邊，直至顯示 “NAMEEDIT”。
- 3 按 **(ENTER)** 按鈕。



在標註過程中，本機將反覆播放該唱碟。

4 輸入字符。

- 1 反覆按 **(DISC/PRESET)** 按鈕的 (+) *1 一邊，選擇所要的字符。

A → B → C... → 0 → 1 → 2... → +
→ - → *... → _ *2 → A

*1 按 **(DISC/PRESET)** 按鈕的 (-) 一邊，則字符以相反順序選擇。
*2 (空格)

- 2 在定位到所要的字符後，按 **(SEEK)** 按鈕的 (+) 一邊。

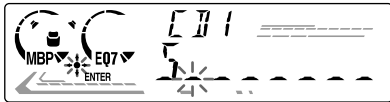

如果按了 **(SEEK)** 按鈕的 (-) 一邊，則將返回到左邊字符。

- 3 重複步驟 1 和步驟 2，以輸入整個名稱。
- 5 要回到正常 CD 播放模式，請按 **(ENTER)** 按鈕。

提示

- 要更正或消除一個名稱，僅需覆蓋寫入新名稱或輸入 “ ”。
- 另外還有一個辦法標註 CD：按住 **(LIST)** 按鈕持續 2 秒鐘以取代步驟 2 和 3。您也可按住 **(LIST)** 按鈕 2 秒鐘以取代步驟 5 來完成此操作。
- 如連接了帶用戶檔案功能的 CD 裝置，則可以在不帶用戶檔案功能的裝置中對 CD 進行標註。唱碟記憶內容將存儲在具有用戶檔案功能的 CD 裝置記憶體中。

註

在名稱編輯未完成時，REP-1/ 任選播放暫始中斷。

觀看唱碟記憶內容

唱碟記憶內容作為顯示項之一，其顯示總是優先於唱碟中原有的 CD TEXT 資訊。

要	按
觀看	在播放 CD/CD TEXT 唱碟時按 (DSPL) 按鈕

提示

欲知其他可被顯示的項目，請參見第 18 頁。

刪除唱碟記憶

- 1 反覆按 **(SOURCE)** 按鈕，選擇 “CD”。
- 2 反覆按 **(MODE)** 按鈕選擇存有唱碟記憶內容的 CD 裝置。
- 3 按 **(MENU)** 按鈕，然後反覆按 **(DISC/PRESET)** 按鈕的任一邊，直至顯示 “NAME DEL”。
- 4 按 **(ENTER)** 按鈕。
所存儲的名稱將從最先輸入的開始依次顯示。
- 5 反覆按 **(DISC/PRESET)** 按鈕的任一邊，選擇要刪除的唱碟名。
所存儲的名稱將從最先輸入的開始顯示。
- 6 按住 **(ENTER)** 按鈕 2 秒鐘。
該名稱即被刪除。
若要刪除其它名稱，請重複步驟 5 和步驟 6 的操作。
- 7 按兩次 **(MENU)** 按鈕。
本機即回到正常 CD 播放模式。

註

- 當 CD TEXT 唱碟的唱碟記憶內容被刪除後，則將顯示原有的 CD TEXT 資訊。
- 如果未找到您想要刪除的唱碟記憶內容，請嘗試在步驟 2 中選擇另一個 CD 裝置。

通過名稱找出唱碟

— 列表功能（用於帶 CD TEXT/ 用戶檔案功能的 CD 裝置或 MD 裝置）

您能對經過自定義命名*1 的唱碟或 CD TEXT 唱碟*2 使用此功能。

- *1 通過其自定義名稱尋找唱碟：當對 CD（第 19 頁）或 MD 命名時。
- *2 通過 CD TEXT 資訊尋找唱碟：在具有 CD TEXT 功能的 CD 裝置上播放 CD TEXT 唱碟。

- 1 按 **(LIST)** 按鈕。
為當前播放唱碟命名的名稱出現在顯示屏上。

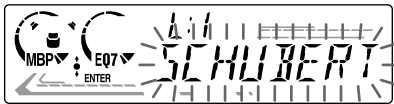

- 2 反覆按 **(DISC/PRESET)** 按鈕的任一邊，直至找到所要的唱碟。
- 3 按 **(ENTER)** 按鈕播放此唱碟。

註

- 有些字母無法被顯示（例外：唱碟記憶內容）。
- 若連接有 XT-40V TV 調諧器，則列表出現在電視監視器上，而不顯示在本機的顯示屏上。

選擇指定的樂曲播放

— 曲庫功能（用於帶用戶檔案功能的 CD 裝置）

若要對唱碟標註，則可對本機進行設定，使之跳過或播放您選擇的樂曲。

- 1 開始播放要標註的唱碟。
- 2 按 **(MENU)** 按鈕，然後反覆按 **(DISC/PRESET)** 按鈕的任一邊，直至顯示“BANK SEL”。
- 3 按 **(ENTER)** 按鈕。



- 4 給樂曲標註。
 - ① 反覆按 **(SEEK)** 按鈕的任一邊，選擇要標註的樂曲。
 - ② 反覆按 **(ENTER)** 按鈕選擇“PLAY”或“SKIP”。
- 5 重複步驟 4，為所有的樂曲設定“PLAY”或“SKIP”。
- 6 按 **(MENU)** 按鈕。
本機即回到正常 CD 播放模式。

註

- 您最多可為 24 首樂曲設定“PLAY”和“SKIP”模式。
- 您不能對一張 CD 上的所有樂曲均設定“SKIP”模式。

僅播放指定樂曲

您可以選擇：

- “BANK-ON” — 播放帶有“PLAY”設定的樂曲。
- “BANK-INV”（反向）— 播放帶有“SKIP”設定的樂曲。

- 1 在播放中，按 **(MENU)** 按鈕，然後反覆按 **(DISC/PRESET)** 按鈕的任一邊，直至顯示“BANK-ON”，“BANK-INV”或“BANK-OFF”。
- 2 反覆按 **(SEEK)** 按鈕的(+)一邊，直至顯示所要的設定。



- 3 按 **(ENTER)** 按鈕。
播放將從當前的樂曲的下一首開始。

要返回正常播放模式，在步驟2中選擇“BANK-OFF”。

電視 / 視頻（選購件）

您可將選購的電視頻道調諧器和電視監視器與本機連接。

收看電視

- 1 反覆按 **(SOURCE)** 按鈕，直至“TV”出現在顯示屏上。
- 2 反覆按 **(DISC/PRESET)** 按鈕的任一邊選擇所要的電視波段。

提示

每次按 **(MODE)** 按鈕，項目變化如下：TV1 → TV2 → AUX

收看視頻

- 1 反覆按 **(SOURCE)** 按鈕，直至“TV”出現在顯示屏上。
- 2 反覆按 **(MODE)** 按鈕選擇“AUX”。
播放視頻。

自動存儲電視頻道

本機篩選信號最強的電視頻道，並按照它們的頻率順序進行存儲。

警告

為防止意外事故，駕車時務必使用最佳調諧記憶功能調諧電視頻道。

- 1 反覆按 (SOURCE) 按鈕，直至“TV”出現在顯示屏上。
- 2 按 (MENU) 按鈕，然後反覆按 (DISC/PRESET) 按鈕的任一邊，直至顯示“AUTO MEM”。
- 3 按 (ENTER) 按鈕。
本機將各電視頻道按其頻率順序存儲到數字按鈕之中。當設定存儲完畢時，本機發出“嘟”的一聲。

註

- 本機不存儲信號微弱的電視頻道。若因此僅能接收到少量電視頻道，則一些數字按鈕將保持空白。
- 當顯示屏指示出一個預設數字時，本機將從當前顯示的數字起開始存儲電視頻道。

僅存儲所要的電視頻道

您可將最多 12 個電視頻道 (TV1 和 TV2 各 6 個) 按您的選擇順序存儲到數字按鈕之中。

- 1 反覆按 (SOURCE) 按鈕，直至“TV”出現在顯示屏上。
- 2 按 (SEEK) 按鈕的任一邊調入您所要存儲在每個數字按鈕上的電視頻道。
- 3 按住所要的數字按鈕 (① 至 ⑥)，直至聽到一聲“嘟”。
數字按鈕指示和“MEM”出現在顯示屏上。

註

若試圖將另一頻道存儲到同一數字按鈕上時，先前存儲的頻道將被刪除。

收聽磁帶，CD 或 MD 時收看電視或視頻

— 同步播放

在收聽電台時，同步播放功能不起作用。

- 1 按 (MENU) 按鈕，然後反覆按 (DISC/PRESET) 按鈕的任一邊，直至顯示“SIMUL-SEL”。
- 2 按 (ENTER) 按鈕。
- 3 按 (SEEK) 按鈕的 (-) 一邊。

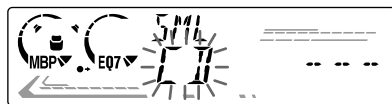

- 4 反覆按 (SOURCE) 按鈕，選擇 CD 或 MD。

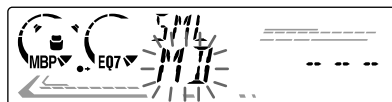

5 按 (SEEK) 按鈕的 (+) 一邊。



6 反覆按 (SOURCE) 按鈕，選擇 TV 或視頻。



7 按 (ENTER) 按鈕。
同步播放開始。

若您已在收看电视或視頻，同時亦想聽磁帶，
CD 或 MD，則可按相同步驟進行。

返回正常模式

欲取消 CD 或 MD，在步驟 4 中選擇
“ _ _ _ ”。

欲取消電視或視頻，在步驟 6 中選擇
“ _ _ _ ”。

註

在本機處於同步播放模式時，如按本機或 CD/MD
裝置上 ▲ (EJECT) 按鈕，同步播放即被取消。

附加資訊

保養

更換保險絲

更換保險絲時，必須確保所使用的保險絲與
原保險絲的安培數相同。若保險絲燒斷，請檢查
電源連接並再更換保險絲。若保險絲更換後又
被燒斷，則可能是內部故障。此時，請向最近的
Sony 經銷商諮詢。

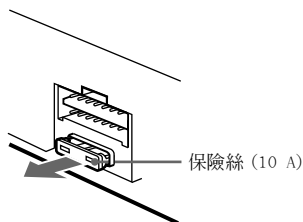

警告

切勿使用額定安培數超過本機附帶保險絲
安培數的保險絲，否則會損壞本機。

清潔連接器

若本機與前面板之間的連接器不乾淨，則本
機可能不能正常工作。為防止這種情況發生，請
卸下前面板 (第 7 頁)，然後用蘸有酒精的棉
籤清潔連接器。切勿用力過大，否則，連接器可
能會被損壞。

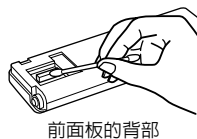
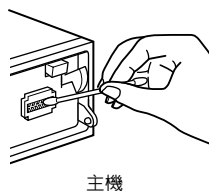

註

- 為了安全起見，在清潔連接器之前，應關閉發動機並
從點火開關上取出鑰匙。
- 千万不要用手指或任何金屬工具直接触摸連接器。

續下頁 →

更換鋰電池

一般情況下，電池能維持大約一年的時間。（使用壽命可能會變短，這取決於電池的使用狀況。）當電池的電力變弱時，卡片式遙控器的操作距離將變短。此時，請更換一個新的 CR2025 鋰電池。

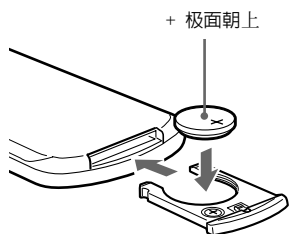
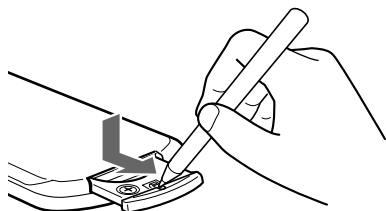

鋰電池的注意事項

- 鋰電池應放在兒童不易觸及的地方。萬一誤吞了電池，請立即找醫生。
- 用乾布擦拭電池，以保持接觸良好。
- 安裝電池時，必須保證極性正確。
- 別用金屬鑷子去夾電池，否則會引起短路。

警告

電池處置不當會引起電池爆裂。
切勿對電池充電，拆解或投入火中。

拆卸本機

1 拆卸前蓋

- ① 卸下前面板（第 7 頁）。
- ② 使用一字螺絲刀按壓前蓋內的鎖緊搭扣。

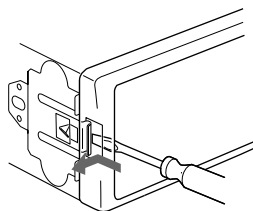

- ③ 對另一側重複步驟 ②。

2 拆卸本機

- ① 使用一字螺絲刀插入本機左側的鎖緊搭扣，然後拉出本機左側，直至鎖緊搭扣脫離安裝位置。

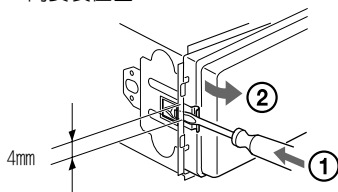

- ② 對右側重複步驟 ①。
- ③ 將本機從安裝位置滑出。

規格

卡式磁帶播放機部分

磁帶音軌 4-音軌 2-聲道立體聲
抖晃率 0.08% (WRMS)
頻率響應 30-18,000 Hz
信噪比

卡式磁帶類型	
TYPE II, IV	61 dB
TYPE I	58 dB

調諧器部分

FM

調諧範圍 FM 調諧間隔
50 kHz/200 kHz 可轉換
87.5-108.0 MHz
(50 kHz 步進時)
87.5-107.9 MHz
(200 kHz 步進時)
外接天線連接器
天線端子 10.7 MHz/450 kHz
中頻 8 dBf
可用靈敏度 75 dB (400 kHz 時)
選擇度 66 dB (立體聲),
72 dB (單聲道)
信噪比
諧波失真, 1 kHz 時
0.6 % (立體聲),
0.3 % (單聲道)
分離度 35 dB (1 kHz 時)
頻率響應 30-15,000 Hz

MW

調諧範圍 MW 調諧間隔
9 kHz/10 kHz 可轉換
531-1,602 kHz
(9 kHz 步進時)
530-1,710 kHz
(10 kHz 步進時)

SW

調諧範圍 SW 調諧間隔
SW1: 2,940-7,735 kHz
SW2: 9,500-18,135 kHz
(除 10,140-11,575 kHz 之外)

天線端子 外接天線連接器
中頻 10.7 MHz/450 kHz
靈敏度 30 μ V (MW 時)
40 μ V (SW 時)

功率放大器部分

輸出 揚聲器輸出
(可靠密封連接器)
揚聲器阻抗 4 - 8 Ω
最大功率輸出 50 W \times 4 (4 Ω 時)

一般規格

輸出 音頻輸出
電動天線繼電控制導線
功率放大器控制導線
輸入 BUS 控制輸入連接器
BUS 音頻輸入連接器
遙控輸入連接器
天線輸入連接器
音調控制 低音 \pm 8 dB (100 Hz 時)
高音 \pm 8 dB (10 kHz 時)
響應 100 Hz + 8 dB
10 kHz + 2 dB
電源要求 12 V DC 汽車電池
(負接地)
尺寸 約 178 \times 50 \times 181 mm
(寬/高/深)
安裝尺寸 約 182 \times 53 \times 161 mm
(寬/高/深)
質量 約 1.2 kg
提供的附件 卡片式遙控器 (1)
安裝和連接用部件 (一套)
選購附件 前面板盒 (1)
旋轉式控制器
RM-X4S
BUS 電纜 (附帶一根 RCA
針型導線)
RC-61 (1 m), RC-62 (2 m)
選購裝置 CD 換碟機 (10 碟式)
CDX-848X, CDX-747X,
CDX-646X, CDX-646
CD 換碟機 (6 碟式)
CDX-T68X, CDX-T67
MD 換碟機 (6 碟式)
MDX-65
音源選擇器
XA-C30
電視調諧器
XT-40V

註

本機不能連接數字前置放大器或均衡器。

設計和規格若有變更，恕不另行通知。

故障排除

下列檢查表有助於解決您使用本機時可能遇到的問題。在使用下面的檢查表之前，請檢查連接和操作步驟是否正確。

一般情況

無聲。

- 按順時針方向旋轉音量控制撥盤以調節音量。
- 取消 ATT 功能。
- 將雙路揚聲器系統的衰減控制設定在中心位置。

記憶內容已被消除。

- 已按下 RESET 按鈕。
 - 再將設定存入記憶中。
- 電源線或電池已被斷開。
- 電源連接線未被正確連接。

無“嘟嘟”聲。

“嘟嘟”聲功能被取消了（第 15 頁）。

指示項從顯示屏上消失 / 未出現在顯示屏上。

- 如果您按住 (OFF) 按鈕持續 2 秒鐘，時鐘顯示將消失。
 - 再次按住 (OFF) 按鈕持續 2 秒鐘可使時鐘重新顯示。
- 拆卸前面板，並且清潔連接器。詳細情況，請參見“清潔連接器”（第 23 頁）。

儲存之電台及正確定時被消除。

保險絲已熔斷。

點火鑰匙處於 ON, ACC 或 OFF 位置時，裝置會產生噪聲。

導線與汽車的附件電源連接器未正確匹配。

裝置無供電。

- 檢查電源的連接。若一切正常，則請檢查保險絲。
- 汽車不具有 ACC 位。
 - 按 (SOURCE) 按鈕（或裝入一張光），使裝置開啓。

裝置有持續供電。

汽車不具有 ACC 位。

動力伸縮天線未伸出。

動力伸縮天線未裝繼電器。

磁帶收音

聲音失真。

磁頭受污染了。

→ 請用市售的乾式清潔磁頭用卡式磁帶清洗磁頭。

AMS 不能正確操作。

- 樂曲間隔中有噪音。
- 樂曲間隔太短（少於 4 秒鐘）。
- 暫停時間太長，或將頻率很低或者聲音電平很低的訊號看作空格。

電台接收

不能預設調諧。

- 將正確的頻率存儲在記憶功能內。
- 廣播訊號太弱。

無法接收電台。

有噪音干擾。

- 請連接電動天線控制導線（藍色）或補助電源導線（紅色）至汽車天線升壓器的電源導線。（當您的汽車僅在側窗上有內置 FM/MW/SW 天線時。）
- 檢查汽車天線的連接。
- 自動天線不能上升。
 - 檢查電動天線控制導線的連接。
- 檢查頻率。

不能自動調諧。

- 本地搜尋模式設定在“ON”。
 - 將本地搜尋模式設定在“OFF”（第 15 頁）。
- 廣播訊號太弱。
 - 使用手動調諧。

“ST”指示閃爍。

- 精確地調諧電台頻率。
- 廣播訊號太弱。
 - 設定至單聲道接收模式（第 15 頁）。

收聽到的立體聲廣播節目是單聲道。

本機處在單聲道接收模式。

→ 取消單聲道接收模式（第 15 頁）。

收聽 FM 廣播中，發生干擾。

您選擇了寬波段模式。

→ 將 IF 模式設定為“IF AUTO”（第 15 頁）。

CD/MD 播放

跳音。

CD 髒了或 CD 裝反了。

出錯顯示

(當連接有 CD/MD 選購裝置時)

出錯顯示

下述指示將閃爍 5 秒鐘左右，隨之將聽到警告聲。

NO MAG

唱碟盒未裝入 CD/MD 裝置。
→ 將唱碟盒裝入 CD/MD 裝置。

NO DISC

CD/MD 裝置中未裝入唱碟。
→ 將唱碟裝入 CD/MD 裝置。

ERROR*1

- CD 髒了或 CD 裝反。*2
→ 將 CD 擦拭乾淨或正確地裝入 CD。
- 由於某些原因，MD 不能播放。*2
→ 裝入另一張 MD。
- 由於某些原因，CD/MD 不能播放。
裝入另一張 CD/MD。

BLANK*1

MD 上沒有錄製樂曲。*2
→ 播放錄製有樂曲的 MD。

RESET

因某些原因 CD/MD 裝置不能工作。
→ 按下本機的 RESET 按鈕。

NOT READ

MD 裝置的蓋子被打開或 MD 未被正確地裝入。
→ 關上蓋子或正確地裝入 MD。

HI TEMP

環境溫度高於 50 °C。
→ 等待本機溫度低於 50 °C。

*1 在 CD 或 MD 播放出現錯誤時，CD 或 MD 的唱碟號不顯示在顯示屏上。

*2 在顯示屏上顯示造成錯誤的唱碟號。

如果這些解答仍無法助您改善情況，請向距您最近的 Sony 經銷商諮詢。

<http://www.world.sony.com/>

Sony Corporation Printed in Thailand

Download from [Www.Somanuals.com](http://www.Somanuals.com). All Manuals Search And Download.

Free Manuals Download Website

<http://myh66.com>

<http://usermanuals.us>

<http://www.somanuals.com>

<http://www.4manuals.cc>

<http://www.manual-lib.com>

<http://www.404manual.com>

<http://www.luxmanual.com>

<http://aubethermostatmanual.com>

Golf course search by state

<http://golfingnear.com>

Email search by domain

<http://emailbydomain.com>

Auto manuals search

<http://auto.somanuals.com>

TV manuals search

<http://tv.somanuals.com>