

FM/MW/LW Cassette Car Stereo

Operating Instructions _____ **GB**

Bedienungsanleitung _____ **DE**

Mode d'emploi _____ **FR**

Istruzioni per l'uso _____ **IT**

Gebruiksaanwijzing _____ **NL**

Wichtig!

Bitte nehmen Sie sich etwas Zeit, um den Geräte-Pass vollständig auszufüllen. Dieser befindet sich auf der hinteren Umschlagseite dieser Bedienungsanleitung.

Si dichiara che l'apparecchio è stato fabbricato in conformità all'art. 2, Comma 1 del D.M. 28.08. 1995 n. 548.

For installation and connections, see the supplied installation/connections manual.

Zur Installation und zum Anschluss siehe die mitgelieferte Installations-/Anschlussanleitung.

En ce qui concerne l'installation et les connexions, consulter le manuel d'installation/raccordement fourni.

Per l'installazione e i collegamenti, fare riferimento al manuale di istruzioni per l'installazione e i collegamenti in dotazione.

Zie voor het monteren en aansluiten van het apparaat de bijgeleverde handleiding "Installatie en aansluitingen".

XR-CA670X

Welcome !

Thank you for purchasing this Sony Cassette Player. You can enjoy its various features even more with:

- Optional CD/MD units (both changers and players)*1.
- CD TEXT information (displayed when a CD TEXT disc*2 is played on a connected optional CD unit with the CD TEXT function).
- **Optional controller accessories**
 - Card remote commander RM-X114
 - Rotary commander RM-X4S

*1 *This unit works with Sony products only.*

*2 *A CD TEXT disc is an audio CD that includes information such as the disc name, artist name, and track names. This information is recorded on the disc.*

Table of Contents

Location of controls	4
Precautions	6
Notes on Cassettes	6

Getting Started

Resetting the unit	7
Detaching the front panel	7
Setting the clock	8

Cassette Player

Listening to a tape	9
Playing a tape in various functions	10

Radio

Storing stations automatically	
— Best Tuning Memory (BTM)	10
Receiving the stored stations	11
Storing only the desired stations	11

RDS

Overview of RDS	12
Automatic retuning for best reception results	
— AF (Alternative Frequencies)	12
Receiving traffic announcements	
— TA (Traffic Announcement)/	
TP (Traffic Programme)	13
Presetting RDS stations with AF	
and TA setting	14
Tuning in stations by programme type	
— PTY (Programme types)	14
Setting the clock automatically	
— CT (Clock Time)	15

Other Functions

Using the rotary commander	16
Adjusting the balance and fader	17
Quickly attenuating the sound	17
Changing the sound and display settings	
— Menu	18
Setting the equalizer (EQ3)	18
Setting the Dynamic Soundstage Organizer	
(DSO)	19

CD/MD Unit (optional)

Playing a CD or MD	20
Display items	20
Playing tracks repeatedly	
— Repeat Play	21
Playing tracks in random order	
— Shuffle Play	21
Labelling a CD	
— Disc Memo	22
Locating a disc by name	
— List-up	23

Additional Information

Maintenance	23
Removing the unit	25
Specifications	26
Troubleshooting	27
Error displays/Messages	28

Location of controls

Refer to the pages listed for details.

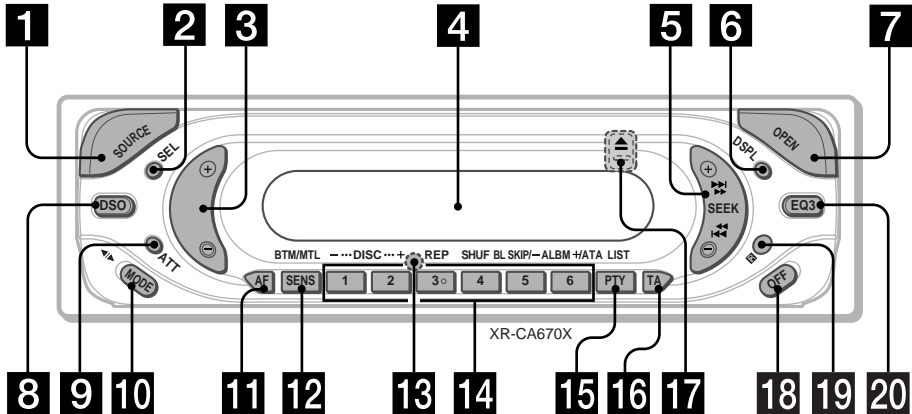

1 SOURCE (Power on/Tape/Radio/CD/ MD) button

Selecting the source

2 SEL (select) button

Selecting items.

3 Volume +/- button

4 Display window

5 SEEK +/- button

Tape:

Fast-forwarding, reversing a tape Automatic

Music Sensor

Radio:

Tuning in stations automatically/finding a station manually.

CD/MD:

Skipping tracks/fast-forwarding, reversing a track.

6 DSPL (display mode change) button

8, 12, 20, 22

7 OPEN button 7, 9

8 DSO button 19

9 ATT (attenuate) button 17

10 MODE (◀▶) button

Changing the operation

11 AF button 12, 13, 14

12 SENS/BTM/MTL button 10, 11, 14

13 RESET button (located on the front side of the unit, behind the front panel) 7

14 Number buttons 15, 18

Tape:

③: REP 10

⑤: BL SKIP 10

⑥: ATA 10

Radio:

Storing the desired station on each number button.

CD (MP3 files)/MD:

①: DISC - 20

②: DISC + 20

③: REP 21

④: SHUF 21

MP3 files:

⑤: ALBM - 20

⑥: ALBM + 20

15 PTY (programme type) /LIST button

15, 22, 23

16 TA button 13, 14

17 ▲ (eject) button (located on the front side of the unit, behind the front panel) 9

18 OFF (Stop/Power off) button* 7, 9

19 Receptor for the card remote commander

20 EQ3 button 18, 19

*** Warning when installing in a car without an ACC (accessory) position on the ignition switch**

After turning off the ignition, be sure to press and hold (OFF) on the unit until the display disappears.

Otherwise, the display does not turn off and this causes battery drain.

**Card remote commander RM-X114
(optional)**

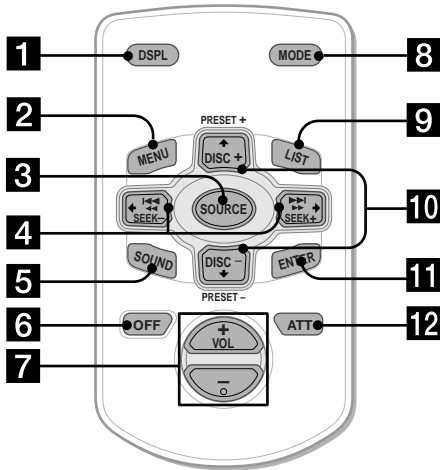

The corresponding buttons of the card remote commander control the same functions as those on this unit.

- 1** DSPL button
- 2** MENU button*
- 3** SOURCE button
- 4** SEEK (+/-) buttons
- 5** SOUND button
- 6** OFF button
- 7** VOL (+/-) buttons
- 8** MODE button
- 9** LIST button
- 10** DISC/PRESET (+/-) buttons
- 11** ENTER button
- 12** ATT button

* Not available for this unit

Note

If the display disappears by pressing (OFF), it cannot be operated with the card remote commander unless (SOURCE) on the unit is pressed, or a cassette tape is inserted to activate the unit first.

Tip

Refer to "Replacing the lithium battery" for details on how to replace the batteries (page 24).

Precautions

- If your car was parked in direct sunlight, allow the unit to cool off before operating it.
- If no power is being supplied to the unit, check the connections first. If everything is in order, check the fuse.
- If no sound comes from the speakers of a 2-speaker system, set the fader control to the centre position.
- When a tape is played back for a long period, the cassette may become warm because of the built-in power amplifier. However, this is not a sign of malfunction.

If you have any questions or problems concerning your unit that are not covered in this manual, please consult your nearest Sony dealer.

To maintain high quality sound

Be careful not to splash juice or other soft drinks onto the unit or tapes.



Notes on Cassettes

Cassette care

- Do not touch the tape surface of a cassette, as any dirt or dust will contaminate the heads.
- Keep cassettes away from equipment with built-in magnets such as speakers and amplifiers, as erasure or distortion on the recorded tape could occur.
- Do not expose cassettes to direct sunlight, extremely cold temperatures, or moisture.
- Slack in the tape may cause the tape to be caught in the machine. Before you insert the tape, use a pencil or similar object to turn the reel and take up any slack.

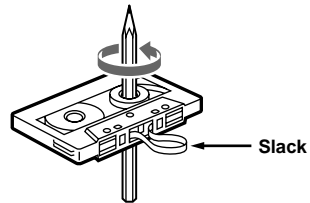

- Distorted cassettes and loose labels can cause problems when inserting or ejecting tapes. Remove or replace loose labels.



- The sound may become distorted while playing the cassette. The cassette player head should be cleaned after each 50 hours of use.

The use of cassettes longer than 90 minutes is not recommended except for long continuous play

The tape used for these cassettes is very thin and tends to stretch easily.

Frequent playing and stopping of these tapes may cause them to become entangled in the cassette deck mechanism.

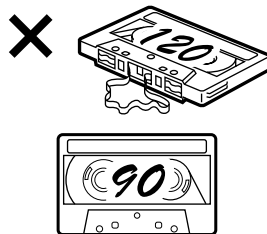

Getting Started

Resetting the unit

Before operating the unit for the first time, or after replacing the car battery or changing the connections, you must reset the unit. Remove the front panel and press the RESET button with a pointed object, such as a ballpoint pen.

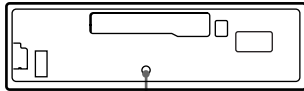

RESET button

Note

Pressing the RESET button will erase the clock setting and some stored contents.

Detaching the front panel

You can detach the front panel of this unit to protect the unit from being stolen.

Caution alarm

If you turn the ignition switch to the OFF position without removing the front panel, the caution alarm will beep for a few seconds. If you connect an optional amplifier and do not use the built-in amplifier, the beep sound will be deactivated.

1 Press **OFF** *.

Tape playback or radio reception stops (the key illumination and display remain on).

* If your car has no ACC position on the ignition switch, be sure to turn the unit off by pressing **OFF** until the display disappears to avoid car battery drain.

2 Press **OPEN**, then slide the front panel to the right, and gently pull out the left end of the front panel.

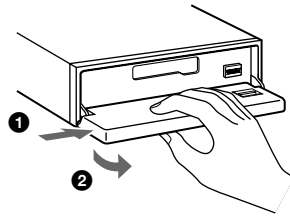

Notes

- If you detach the panel while the unit is still turned on, the power will turn off automatically to prevent the speakers from being damaged.
- Do not drop or put excessive pressure on the front panel and its display window.
- Do not subject the front panel to heat/high temperature or moisture. Avoid leaving it in a parked car or on a dashboard/rear tray.

Tip

When carrying the front panel with you, use the supplied front panel case.

continue to next page →

Attaching the front panel

Place hole **(A)** of the front panel onto the spindle **(B)** on the unit, then lightly push the left side in.

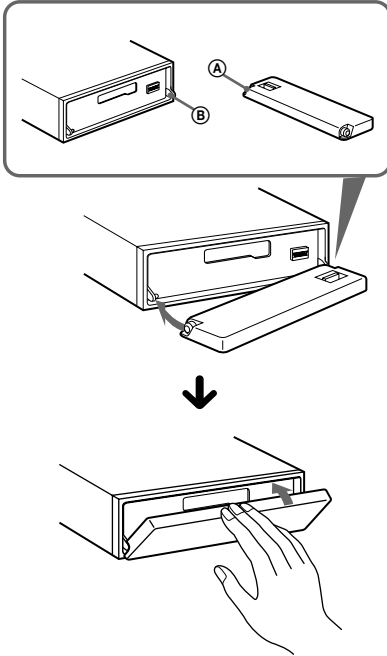

Note

Do not put anything on the inner surface of the front panel.

Setting the clock

The clock uses a 24-hour digital indication.

Example: To set the clock to 10:08

1 Press **(DSPL)** for 2 seconds.



The hour indication flashes.

1 Press the volume **+/-** button to set the hour.

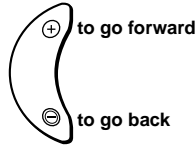

2 Press **(SEL)**.



The minute indication flashes.

3 Press the volume **+/-** button to set the minute.

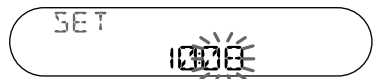
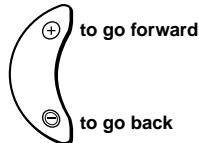

2 Press **(DSPL)**.



The clock starts.

After the clock setting is completed, the display returns to normal play mode.

Tip

You can set the clock automatically with the RDS feature (page 15).

Cassette Player

Listening to a tape

- 1 Press **OPEN** and insert a cassette.
Playback starts automatically.

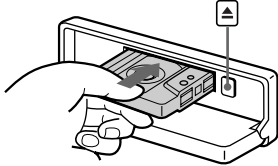

- 2 Close the front panel.

If a cassette is already inserted, press **SOURCE** repeatedly until "FWD" or "REV" appears to start playback.

FWD: The side facing up is played.

REV: The side facing down is played.

The side facing up is played.



The side facing down is played.



To	Press
Change the tape's playback direction	MODE (◀▶)
Stop playback	OFF
Eject the cassette	OPEN then ▲

Fast-winding the tape

During playback, press and hold either side of **SEEK**.

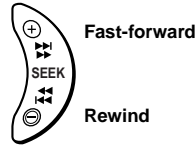

To start playback during fast-forwarding or rewinding, press **MODE** (◀▶).

Locating a specific track

— Automatic Music Sensor (AMS)

During playback, press either side of **SEEK** momentarily for each track you want to skip.

You can skip up to 9 tracks at one time.

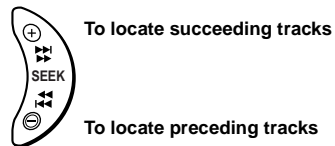

Note

The AMS function may not work when:

- the blanks between tracks are shorter than 4 seconds.
- there is noise between tracks.
- there are long sections of low volume or quiet sections.

Playing a tape in various functions

You can play the tape in various functions:

- REP (Repeat Play) repeats the current track.
- BL SKIP (Blank Skip) skips blanks longer than 8 seconds.
- ATA (Automatic Tuner Activation) turns on the tuner automatically when fast-winding the tape.
- MTL (Metal) lets you play a metal or CrO₂ tape.

During tape playback, press the desired function button repeatedly until “ON” in the display appears.

Function buttons

- ③: REP
- ⑤: BL SKIP
- ⑥: ATA
- SENS: MTL

Example: ATA function



ATA function starts.

To return to normal play mode, select “OFF.”

Radio

The unit can store up to 6 stations per band (FM1, FM2, FM3, MW and LW).

Caution

When tuning in stations while driving, use Best Tuning Memory to prevent accidents.

Storing stations automatically

— Best Tuning Memory (BTM)

The unit selects the stations with the strongest signals within the selected band, and stores them in the order of their frequency.

- 1 Press SOURCE repeatedly to select the radio.**
- 2 Press MODE repeatedly to select the band.**
- 3 Press SENS (BTM) for 2 seconds.**
A beep sounds when the setting is stored.

Notes

- If only a few stations can be received due to weak signals, some number buttons will retain their former settings.
- When a number is indicated in the display, the unit starts storing stations from the one currently displayed.

Receiving the stored stations

- 1 Press **(SOURCE)** repeatedly to select the radio.
- 2 Press **(MODE)** repeatedly to select the band.
- 3 Press the number button (**①** to **⑥**) on which the desired station is stored.

If preset tuning does not work
— Automatic tuning/Local Seek Mode

Automatic tuning:

Press either side of **(SEEK)** to search for the station (automatic tuning).

Scanning stops when the unit receives a station. Repeat until the desired station is received.

Local Seek Mode:

If the automatic tuning stops too frequently, press **(SENS)** repeatedly until “LOCAL-ON” appears.

“LCL” indicator is displayed.

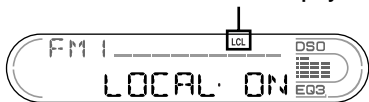

Only the stations with relatively strong signals will be tuned in.

To cancel the local seek mode, select “LOCAL-OFF.”

Tip

If you know the frequency of the station you want to listen to, press and hold either side of **(SEEK)** to locate the approximate frequency, then press **(SEEK)** repeatedly to fine adjust to the desired frequency (manual tuning).

If FM stereo reception is poor

— Monaural Mode

During radio reception, press **(SENS)** repeatedly until “MONO-ON” appears.

“MONO” indicator is displayed.

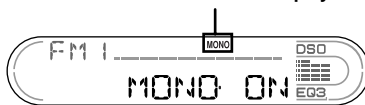

The sound improves, but becomes monaural (“ST” disappears).

To return to normal play mode, select “MONO-OFF.”

Tip

If FM broadcasts are difficult to hear, set DSO to “OFF” (page 19).

Storing only the desired stations

You can manually preset the desired stations on any chosen number button.

- 1 Press **(SOURCE)** repeatedly to select the radio.
- 2 Press **(MODE)** repeatedly to select the band.
- 3 Press either side of **(SEEK)** to tune in the station that you want to store.
- 4 Press the desired number button (**①** to **⑥**) for 2 seconds until “MEM” appears.

The number button indication appears in the display.

Note

If you try to store another station on the same number button, the previously stored station will be erased.

RDS

Overview of RDS

FM stations with Radio Data System (RDS) service send inaudible digital information along with the regular radio programme signal. For example, one of the following will be displayed upon receiving a station with RDS capability.

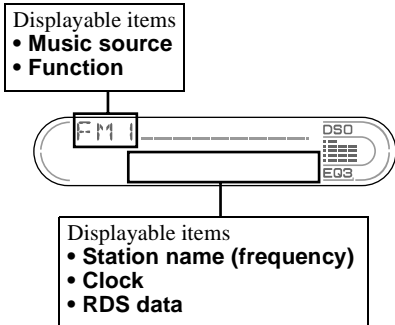

To	Press
Switch Clock/ Station name	(DSPL)

RDS services

RDS data offers you other conveniences, such as:

- **Automatic retuning** of a programme, helpful during long-distance drives. — AF → page 12
- Receiving **traffic announcements**, even when enjoying another programme/source. — TA → page 13
- Selecting stations by the **type of programme** — PTY → page 14
- Automatic **clock time** setting. — CT → page 15

Notes

- Depending on the country or region, not all of the RDS functions are available.
- RDS may not work properly if the signal strength is weak or if the station you are tuned to is not transmitting RDS data.

Automatic retuning for best reception results

— AF (Alternative Frequencies)

The AF function allows the radio to always tune into the area's strongest signal for the station you are listening to.

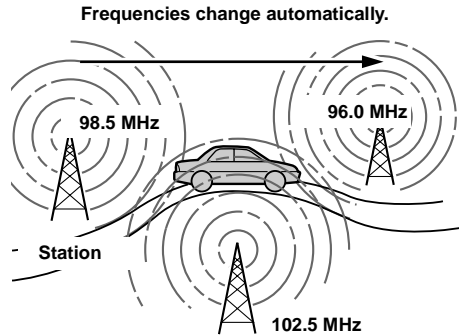

- 1 Select an FM station (page 10).
- 2 Press (AF) repeatedly until "AF-ON" appears.

The unit starts searching for an alternative frequency with a stronger signal in the same network.

If "NO AF" flashes, the currently tuned into station does not have an alternative frequency.

Notes

- If you want to change the on/off setting while playing a CD, press (AF).
- When there is no alternative frequency in the area or when you do not need to search for one, turn the AF function off by selecting "AF-OFF."

For stations without alternative frequencies

Press **(SEEK +)** or **(SEEK -)** while the station name is flashing (within 8 seconds).

The unit starts searching for another frequency with the same PI (Programme Identification) data ("PI SEEK" appears). If the unit cannot find the same PI, the unit returns to the previously selected frequency.

Staying with one regional programme

When AF function is on: this unit's factory-set setting restricts reception to a specific region, so you won't be switched to another regional station with a stronger frequency.

If you leave this regional programme's reception area or would like to take advantage of the whole AF function, press **(AF)** for 2 seconds until "REG-OFF" appears.

Note

This function does not work in the United Kingdom and in some other areas.

Local Link function (United Kingdom only)

This function enables you to select other local stations in the area, even if they are not stored on your number buttons.

- 1 Press the number button **(1 to 6)** that has a local station stored on it.
- 2 Within 5 seconds, press the number button of the local station again.
- 3 Repeat this procedure until the desired local station is received.

Receiving traffic announcements

— TA (Traffic Announcement)/TP (Traffic Programme)

By activating TA and TP, you can automatically tune in an FM station broadcasting traffic announcements. These settings function regardless of the current FM programme/source, CD/MD; the unit switches back to the original source when the bulletin is over.

Press **(TA)** repeatedly until "TA-ON" appears.

The unit starts searching for traffic information stations.

"TP" indicates reception of such stations, and "TA" flashes during an actual traffic announcement. The unit will continue searching for stations available with TP if "NO TP" is indicated.

To cancel all traffic announcements, select "TA-OFF."

To	Press
Cancel current announcement	(TA)

Tip

*You can also cancel the current announcement by pressing **(SOURCE)** or **(MODE)**.*

Presetting the volume of traffic announcements

You can preset the volume level of the traffic announcements so you won't miss hearing them.

- 1 Press the volume **+/-** button to adjust the desired volume level.
- 2 Press **(TA)** for 2 seconds. "TA" appears and the setting is stored.

Receiving emergency announcements

If either AF or TA is on, the unit will switch to emergency announcements, if one comes in while listening to an FM station, or CD/MD.

Presetting RDS stations with AF and TA setting

When you preset RDS stations, the unit stores each station's AF/TA setting (on/off) as well as its frequency. You can select a different setting (for AF, TA, or both) for individual preset stations, or the same setting for all preset stations. If you preset stations with "AF-ON" the unit automatically stores stations with the strongest radio signal.

Presetting the same setting for all preset stations

- 1 Select an FM band (page 10).
- 2 Press **(AF)** and/or **(TA)** to select "AF-ON" and/or "TA-ON."
Note that selecting "AF-OFF" and "TA-OFF" applies to non-RDS stations as well as RDS stations.
- 3 Press **(SENS)** (BTM) until "BTM" flashes.

Presetting different settings for each preset station

- 1 Select an FM band, and tune in the desired station (page 10).
- 2 Press **(AF)** and/or **(TA)** to select "AF-ON" and/or "TA-ON."
- 3 Press the desired number button (**(1)** to **(6)**) until "MEM" appears.
Repeat from step 1 to preset other stations.

Note

If you want to change the AF/TA setting while you are playing a CD, press **(AF)** or **(TA)**.

Tuning in stations by programme type

— PTY (Programme types)

You can tune in a station by selecting the type of programme you would like to listen to.

Programme types	Display
News	NEWS
Current Affairs	AFFAIRS
Information	INFO
Sports	SPORT
Education	EDUCATE
Drama	DRAMA
Culture	CULTURE
Science	SCIENCE
Varied	VARIED
Popular Music	POP M
Rock Music	ROCK M
Easy Listening	EASY M
Light Classical	LIGHT M
Classical	CLASSICS
Other Music Type	OTHER M
Weather	WEATHER
Finance	FINANCE
Children's Programmes	CHILDREN
Social Affairs	SOCIAL A
Religion	RELIGION
Phone In	PHONE IN
Travel	TRAVEL
Leisure	LEISURE
Jazz Music	JAZZ
Country Music	COUNTRY
National Music	NATION M
Oldies Music	OLDIES
Folk Music	FOLK M
Documentary	DOCUMENT

Note

You cannot use this function in some countries where no PTY data is available.

- 1** Press **(PTY)** (LIST) during FM reception.



The current programme type name appears if the station is transmitting the PTY data. "-----" appears if the received station is not an RDS station, or if the RDS data is not received.

- 2** Press **(PTY)** (LIST) repeatedly until the desired programme type appears.

The programme types appear in the order shown in the table.

"NONE" appears if the programme type is not specified in the RDS data.

- 3** Press **(SEEK)** (+) or **(SEEK)** (-).

The unit starts searching for a station broadcasting the selected programme type.

Setting the clock automatically

— CT (Clock Time)

The CT data from the RDS transmission sets the clock automatically.

Selecting "CT-ON"

During radio reception, press **(SEL)** and **(2)** simultaneously

The clock is set.



After one second, the display returns to normal radio reception mode.

To select "CT-OFF", press **(SEL)** and **(2)** simultaneously again.

Notes

- The CT function may not work even though an RDS station is being received.
- There might be a difference between the time set by the CT function and the actual time.

Other Functions

You can also control the unit with a rotary commander (optional).

Using the rotary commander

First, attach the appropriate label depending on how you want to mount the rotary commander. The rotary commander works by pressing buttons and/or rotating controls.

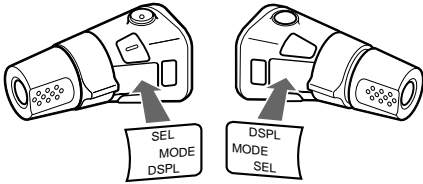

By pressing buttons

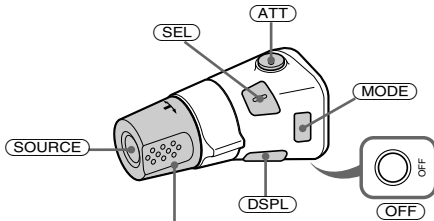

Rotate the VOL control to adjust the volume.

Press	To
SOURCE	Change source (Radio/CD* ¹ /MD* ¹ /Tape)/ Power on
MODE	Change operation (Radio band/CD unit* ¹ /MD unit* ¹ /Tape playback direction)
ATT	Attenuate sound
OFF * ²	Stop playback or radio reception/Power off
SEL	Adjust and select
DSPL	Change the display item

By rotating the control

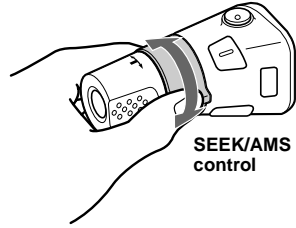

SEEK/AMS control

Rotate and release to:

- Locate the beginning of tracks on the tape.
- Tune in stations automatically.
- Skip tracks on the disc.*¹

Rotate, hold, and release to:

- Fast-wind the tape.
- Find a station manually.
- Fast-forward/reverse a track.*¹

Tip

To start playback while fast-winding the tape, press **MODE**.

By pushing in and rotating the control

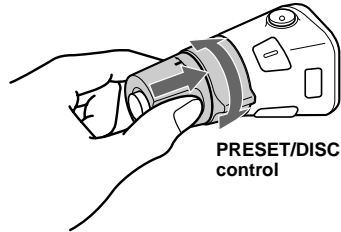

PRESET/DISC control

Push in and rotate the control to:

- Receive preset stations.
- Change discs during CD (MD) playback*¹.

During playback of a CD containing MP3 files*³

Push in and repeat rotating quickly to:

- Change discs one by one.

Push in, then rotate and hold to:

- Change albums.

*¹ Only if the corresponding optional equipment is connected.

*² If your car has no ACC (accessory) position on the ignition key switch, after turning off the ignition, be sure to press and hold **OFF** until the display disappears.

*³ Available only when optional CD unit with the MP3 file control function is connected.

Changing the operative direction

The operative direction of controls is factory-set as shown below.

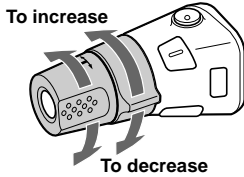

If you need to mount the rotary commander on the right hand side of the steering column, you can reverse the operative direction.

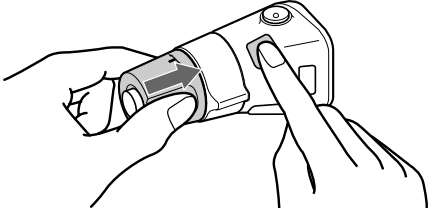

Press **(SEL)** for 2 seconds while pushing the VOL control.

Adjusting the balance and fader

You can adjust the balance and fader.

1 Press **(SEL)** repeatedly until “BAL” or “FAD” appears.

Each time you press **(SEL)**, the item changes as follows:

LOW* → **MID*** → **HI*** →

BAL (left-right) → **FAD (front-rear)**

* When EQ3 is activated (page 18).

2 Press the volume +/- button to adjust the selected item.

Note

Adjust within 3 seconds after selecting the item.

Quickly attenuating the sound

Press **(ATT)**.

After “ATT-ON” momentarily appears, the “ATT” appears in the display.

To restore the previous volume level, press **(ATT)** again.

Tip

When the interface cable of a car telephone is connected to the ATT lead, the unit decreases the volume automatically when a telephone call comes in (Telephone ATT function).

Changing the sound and display settings

— Menu

The following items can be set:

SET (Set Up)

- CT (Clock Time) (page 15)
- A.SCRL (Auto Scroll)* (page 20).
- M.DSPL (Motion Display) — to select the Motion Display mode from “1,” “2,” and “OFF.”
 - Select “1” to show decoration patterns in the display and activate Demo display.
 - Select “2” to show decoration patterns in the display and deactivate Demo display.
 - Select “OFF” to deactivate the Motion Display.
- BEEP — to turn the beeps on or off.

Selecting the desired item

Press **(SEL)** and the desired preset number button simultaneously.

(SEL) + **(2)** : CT

(SEL) + **(3)** : A.SCRL*

(SEL) + **(4)** : M.DSPL

(SEL) + **(6)** : BEEP

* When no CD or MD is playing, this item will not appear.

After the mode setting completed, the display returns to normal play mode.

Note

The displayed item will differ depending on the source.

To cancel the item, press **(SEL)** and the preset number button simultaneously again.

Setting the equalizer (EQ3)

You can select an equalizer curve for 7 music types (XPLOD, VOCAL, CLUB, JAZZ, NEW AGE, ROCK, CUSTOM, and OFF (equalizer OFF)).

You can store a different equalizer setting for each source.

Selecting the equalizer curve

1 Press **(SOURCE)** to select a source (Radio, Tape, CD or MD).

2 Press **(EQ3)** repeatedly until the desired equalizer curve.

Each time you press **(EQ3)**, the item changes.

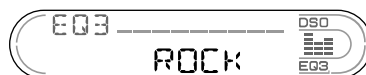

To cancel the equalizing effect, select “OFF.”

Adjusting the equalizer curve

You can store and adjust the equalizer settings for different tone ranges.

- 1 Press **(SOURCE)** to select a source (Radio, Tape, CD or MD).
- 2 Press **(EQ3)** repeatedly to select the desired equalizer curve.
- 3 Adjusting the equalizer curve.
 - 1 Press **(SEL)** repeatedly to select the desired tone range.
Each time you press **(SEL)**, the tone range changes.
LOW → MID → HI (→ BAL → FAD)
 - 2 Press the volume +/- button repeatedly to adjust to the desired volume level.
The volume level is adjustable by 1 dB steps from -10 dB to +10 dB.

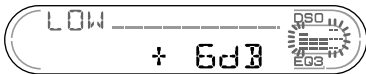

- 3 Repeat step 1 and 2 to adjust the equalizer curve.

To restore the factory-set equalizer curve, press **(SEL)** for 2 seconds.

After 3 seconds, the display returns to normal play mode.

Note

When EQ3 is set to "OFF," you cannot adjust the equalizer settings.

Setting the Dynamic Soundstage Organizer (DSO)

If your speakers are installed into the lower part of the doors, the sound will come from below and may not be clear.

The DSO (Dynamic Soundstage Organizer) function creates a more ambient sound as if there were speakers above the dashboard (virtual speakers).

You can store the DSO setting for each source.

DSO mode and image of virtual speakers

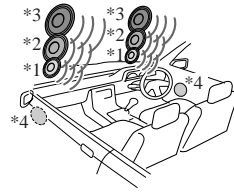

- *1 DSO-1
- *2 DSO-2
- *3 DSO-3
- *4 DSO-OFF

- 1 Press **(SOURCE)** to select a source (Radio, Tape, CD or MD).

- 2 Press **(DSO)** repeatedly until the desired DSO setting appears.

Each time you press **(DSO)**, the DSO setting changes.

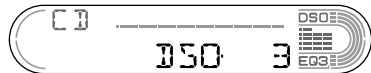

To cancel the DSO function, select "OFF."

Notes

- Depending on the type of car interior or type of music, DSO may not have a desirable affect.
- If FM broadcasts are difficult to hear, set DSO to OFF.

CD/MD Unit (optional)

This unit can control external CD/MD units (optional).

If you connect an optional CD unit with the CD TEXT function and the CUSTOM FILE function, the CD TEXT information will appear in the display when you play a CD TEXT disc.

If you connect MP3 playable CD units (e.g. MP3 CD changer), you can play MP3 files; compressed audio files with quality of sound.

Playing a CD or MD

- 1 Press **(SOURCE)** repeatedly to select "CD" or "MD (MS*)."
- 2 Press **(MODE)** repeatedly until the desired unit appears. CD/MD playback starts.

* MS: MG Memory Stick System-up Player MGS-X1

To	Press
Stop playback	(OFF)
Skip discs	(1) (-)
- Disc selection	(2) (+)
Skip albums	(5) (-)
- album selection	(6) (+)
Skip tracks	(SEEK) ((◀◀/▶▶))
- Automatic Music Sensor	[once for each track]
Fast-forward/reverse	(SEEK) ((◀◀/▶▶))
- Manual Search	[hold to desired point]

When the last file on the disc is over

The file number indication returns to "1," and playback restarts from the first file of the disc.

Notes

- If a disc with no MP3 files (tracks) is inserted, "CD" appears in the disc type display to start playback but there will be no sound.
- Before playing a track, this unit reads all track and album information on the disc. Depending on the track structure, it may take more than a minute before play begins. During this time, "READ" is displayed. Please wait for play to start automatically when the reading is complete.

Cautions when connecting MGS-X1 and MD unit(s)

This unit recognizes MGS-X1 as an MD unit.

- When you want to play MGS-X1, press **(SOURCE)** to select "MS" or "MD." If "MS" appears in the source display, MGS-X1 starts to play. If "MD" appears in the source display, press **(MODE)** to select "MS," to start playback.
- When you want to play an MD unit, press **(SOURCE)** to select "MD" or "MS." If your desired MD unit appears in the source display, it starts to play. If "MS" or another MD unit appears in the source display, press **(MODE)** to select your desired MD unit, to start playback.

Display items

When the disc/album/track changes, any prerecorded title*1 of the new disc/album/track is automatically displayed (if the Auto Scroll function is set to "ON," names exceeding 8 characters will be scrolled (page 18)).

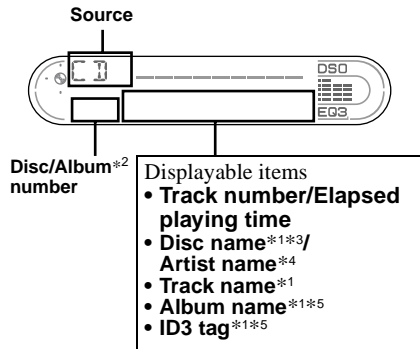

To	Press
Switch display item	(DSPL)

*1 When pressing **(DSPL)**, "NO NAME" indicates that there is no disc name, album name, or track name, and "NO ID3" indicates that there is no ID3 tag.

*2 While displaying an ID3 tag, the album number does not appear.

*3 If the disc has been labelled by this unit using the CUSTOM FILE function, Disc Memo is displayed preferentially.

*4 Only for CD TEXT discs with the artist name.

*5 Available only when an MP3 file is played.

Notes

- Some characters cannot be displayed. Characters and signs which cannot be displayed appear as “*.”
- For some CD TEXT discs or ID3 tags with very many characters, information may not scroll.
- This unit cannot display the artist name for each track of a CD TEXT disc.

Tip

When A.SCRL (Auto Scroll) is set to “OFF” and the disc/album/track name is changed, the disc/album/track name does not scroll.

Playing tracks repeatedly

— Repeat Play

You can select:

- REP-TRACK — to repeat a track.
- REP-ALBM* — to repeat an album.
- REP-DISC — to repeat a disc.

* Available only when optional CD unit with the MP3 file control function is connected.

During playback, press (3) (REP) repeatedly until the desired setting appears in the display.

Repeat Play starts.

To return to normal play mode, select “REP-OFF.”

Playing tracks in random order

— Shuffle Play

You can select:

- SHUF-ALBM*¹ — to play the albums in the current optional CD unit with the MP3 data control function in random order.
- SHUF-DISC — to play the tracks on the current disc in random order.
- SHUF-CHGR — to play the tracks in the current optional CD (MD) unit in random order.
- SHUF-ALL*² — to play all the tracks in all the connected CD (MD) units in random order.

*¹ Available only when optional CD unit with the MP3 file control function is connected.

*² Available only when two or more optional CD (MD) units are connected.

During playback, press (4) (SHUF) repeatedly until the desired setting appears in the display.

Shuffle Play starts.

To return to normal play mode, select “SHUF-OFF.”

Note

“SHUF-ALL” will not shuffle tracks between CD units and MD units.

Labelling a CD

— Disc Memo (For a CD unit with the CUSTOM FILE function)

You can label each disc with a custom name (Disc Memo). You can enter up to 8 characters for a disc. If you label a CD, you can locate the disc by name (page 23).

1 Start playing the disc you want to label in a CD unit with the CUSTOM FILE function.

2 Press (PTY) (LIST) for 2 seconds.

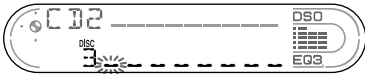

The unit will repeat the disc during the labelling procedure.

3 Enter the characters.

1 Press the volume +/- button to select the desired character.

A ↔ B ↔ C ... ↔ 0 ↔ 1 ↔ 2 ...
↔ + ↔ - ↔ * ... ↔ _ *1 ↔ A

*1 (blank space)

2 Press (SEL) after locating the desired character.

The next character flashes.

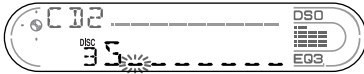

3 Repeat steps 1 and 2 to enter the entire name.

4 To return to normal play mode, press (PTY) (LIST) for 2 seconds.

Tips

- Simply overwrite or enter “_” to correct or erase a name.
- You can label CDs on a unit without the CUSTOM FILE function if that unit is connected along with a CD unit that has the function. The Disc Memo will be stored in the memory of the CD unit with the CUSTOM FILE function.

Note

REP-TRACK/SHUF play is suspended until the Name Edit is complete.

Viewing the Disc Memo

As a display item, the Disc Memo always takes priority over any original CD TEXT information.

To	Press
View	(DSPL) during CD/CD TEXT disc playback

Tip

Other items can be displayed (page 20).

Erasing the Disc Memo

1 Press (SOURCE) repeatedly to select “CD.”

2 Press (MODE) repeatedly to select the CD unit storing the Disc Memo.

3 Press (PTY) (LIST) for 2 seconds.

4 Press (DSPL) for 2 seconds.

The stored names will appear.

5 Press the volume +/- button repeatedly to select the disc name you want to erase.

6 Press (SEL) for 2 seconds.

The name is erased.

Repeat steps 5 and 6 if you want to erase other names.

7 Press (PTY) (LIST) for 2 seconds.

The unit returns to normal play mode.

Notes

- When the Disc Memo for a CD TEXT disc is erased, the original CD TEXT information is displayed.
- If you cannot find the Disc Memo you want to erase, try selecting a different CD unit in step 2.
- If you have already erased all of the Disc Memo, the unit returns to normal CD play mode in step 4.

Locating a disc by name

— List-up (For a CD unit with the CD TEXT/CUSTOM FILE function, or an MD unit)

You can use this function for discs that have been assigned custom names*1 or for CD TEXT discs*2.

*1 Locating a disc by its custom name: when you assign a name for a CD (page 22) or an MD.

*2 Locating discs by the CD TEXT information: when you play a CD TEXT disc on a CD unit with the CD TEXT function.

1 Press **(PTY)** (**LIST**) momentarily.

The name assigned to the current disc appears in the display.

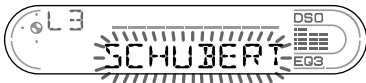

2 Press **(PTY)** (**LIST**) repeatedly until you find the desired disc.

3 Press either side of **(SEEK)** to play the disc.

Notes

- Once a disc name has been displayed for 5 seconds, the display goes back to its normal playback mode.
- The track names are not displayed during MD playback.
- If there are no discs in the magazine, "NO DISC" appears in the display.
- If a disc has not been assigned a custom file, "NO NAME" appears in the display.
- If the disc information has not been read by the unit, "NOT READ" appears in the display. To load the disc, first press the number button, then choose the disc that has not been loaded.
- The information appears only in upper cases. There are also some letters which cannot be displayed (during MD playback).

Additional Information

Maintenance

Fuse replacement

When replacing the fuse, be sure to use one matching the amperage rating stated on the original fuse. If the fuse blows, check the power connection and replace the fuse. If the fuse blows again after replacement, there may be an internal malfunction. In such a case, consult your nearest Sony dealer.

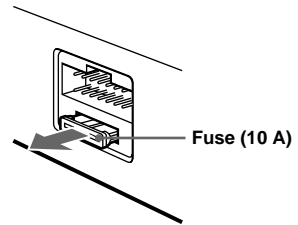

Warning

Never use a fuse with an amperage rating exceeding the one supplied with the unit as this could damage the unit.

continue to next page →

Cleaning the connectors

The unit may not function properly if the connectors between the unit and the front panel are not clean. In order to prevent this, detach the front panel (page 7) and clean the connectors with a cotton swab dipped in alcohol. Do not apply too much force. Otherwise, the connectors may be damaged.

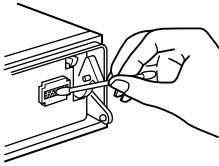

Main unit

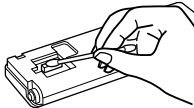

Back of the front panel

Notes

- For safety, turn off the ignition before cleaning the connectors, and remove the key from the ignition switch.
- Never touch the connectors directly with your fingers or with any metal device.

Replacing the lithium battery

Under normal conditions, batteries will last approximately 1 year. (The service life may be shorter, depending on the conditions of use.) When the battery becomes weak, the range of the card remote commander becomes shorter. Replace the battery with a new CR2025 lithium battery. Use of any other battery may present a risk of fire or explosion.

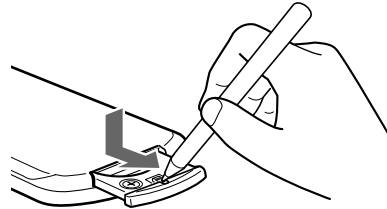

+ side up

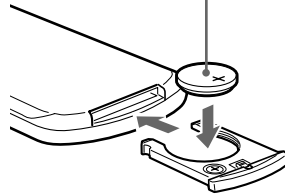

Notes on lithium battery

- Keep the lithium battery out of the reach of children. Should the battery be swallowed, immediately consult a doctor.
- Wipe the battery with a dry cloth to assure a good contact.
- Be sure to observe the correct polarity when installing the battery.
- Do not hold the battery with metallic tweezers, otherwise a short-circuit may occur.

WARNING

Battery may explode if mistreated.
Do not recharge, disassemble, or dispose of in fire.

Removing the unit

1 Remove the protection collar.

- ① Detach the front panel (page 7).
- ② Engage the release keys together with the protection collar.

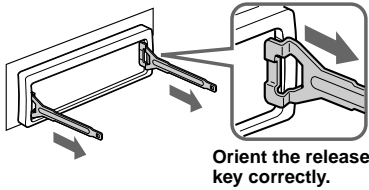

- ③ Pull out the release keys to remove the protection collar.

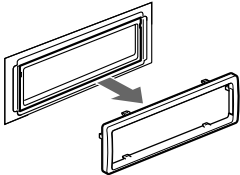

2 Remove the unit.

- ① Insert both release keys together until they click.

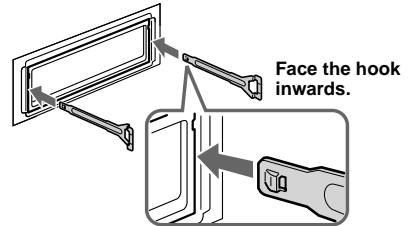

- ② Pull the release keys to unseat the unit.

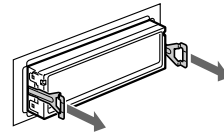

- ③ Slide the unit out of the mounting.

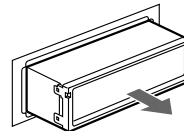

Specifications

Cassette Player section

Tape track	4-track 2-channel stereo
Wow and flutter	0.08 % (WRMS)
Frequency response	30 – 18,000 Hz
Signal-to-noise ratio	

Cassette type

TYPE II, IV	61 dB
TYPE I	58 dB

Tuner section

FM

Tuning range	87.5 – 108.0 MHz
Aerial terminal	External aerial connector
Intermediate frequency	10.7 MHz/450 kHz
Usable sensitivity	9 dBf
Selectivity	75 dB at 400 kHz
Signal-to-noise ratio	67 dB (stereo), 69 dB (mono)
Harmonic distortion at 1 kHz	0.5 % (stereo), 0.3 % (mono)
Separation	35 dB at 1 kHz
Frequency response	30 – 15,000 Hz

MW/LW

Tuning range	MW: 531 – 1,602 kHz LW: 153 – 279 kHz
Aerial terminal	External aerial connector
Intermediate frequency	10.7 MHz/450 kHz
Sensitivity	MW: 30 μ V LW: 40 μ V

Power amplifier section

Outputs	Speaker outputs (sure seal connectors)
Speaker impedance	4 – 8 ohms
Maximum power output	50 W \times 4 (at 4 ohms)

General

Outputs	Audio outputs (rear) Power aerial relay control lead Power amplifier control lead Telephone ATT control terminal BUS control input terminal BUS audio input terminal Remote controller input terminal Aerial input terminal
Inputs	
Tone controls	Low: \pm 10 dB at 60 Hz (XPLOD) Mid: \pm 10 dB at 1 kHz (XPLOD) High \pm 10 dB at 10 kHz (XPLOD)
Power requirements	12 V DC car battery (negative earth)
Dimensions	Approx. 178 \times 50 \times 180 mm (w/h/d)
Mounting dimensions	Approx. 182 \times 53 \times 161 mm (w/h/d)
Mass	Approx. 1.2 kg
Supplied accessories	Parts for installation and connections (1 set) Front panel case (1) Card remote commander RM-X114 Rotary commander RM-X4S BUS cable (supplied with an RCA pin cord) RC-61 (1 m), RC-62 (2 m)
Optional accessories	CD changer (6 discs) CDX-T70MX, CDX-T69 MD changer (6 discs) MDX-66XLP MG Memory Stick System-up Player MGS-X1 Source selector XA-C30 AUX-IN Selector XA-300
Optional equipment	

Note

This unit cannot be connected to a digital preamplifier or an equalizer which is Sony BUS system compatible.

Design and specifications are subject to change without notice.

Troubleshooting

The following checklist will help you remedy problems you may encounter with your unit. Before going through the checklist below, check the connection and operating procedures.

General

No sound.

- Press the volume + button to adjust the volume.
- Cancel the ATT function.
- Set the fader control to the centre position for a 2-speaker system.

The contents of the memory have been erased.

- The RESET button has been pressed.
→ Store again into the memory.
- The power cord or battery has been disconnected.
- The power connecting cord is not connected properly.

No beep sound.

- The beep sound is cancelled (page 18).
- An optional power amplifier is connected and you are not using the built-in amplifier.

The display disappears from/does not appear in the display window.

- The display disappears if you press and hold **(OFF)**.
→ Press and hold **(OFF)** again until the display appears.
- Remove the front panel and clean the connectors. See “Cleaning the connectors” (page 24) for details.

Stored stations and correct time are erased. The fuse has blown.

Makes noise when the ignition key is in the ON, ACC, or OFF position.

The leads are not matched correctly with the car’s accessory power connector.

No power is being supplied to the unit.

- Check the connection. If everything is in order, check the fuse.
- The car does not have an ACC position.
→ Press **(SOURCE)** (or insert a cassette) to turn on the unit.

The power is continuously supplied to the unit.

The car does not have an ACC position.

The power aerial does not extend.

The power aerial does not have a relay box.

Tape playback

The sound is distorted.

The tape head is contaminated.

- Clean the head with a commercially available dry-tape cleaning cassette.

The AMS does not operate correctly.

- There is noise in the space between tracks.
- A blank space is too short (less than 4 seconds).
- A long pause, or a passage of low frequencies or very low sound level is treated as a blank space.

Radio reception

Preset tuning is not possible.

- Store the correct frequency in the memory.
- The broadcast signal is too weak.

The stations cannot be received.

The sound is hampered by noises.

- Connect a power aerial control lead (blue) or accessory power supply lead (red) to the power supply lead of a car’s aerial booster. (Only when your car has built-in FM/MW/LW aerial in the rear/side glass.)
- Check the connection of the car aerial.
- The auto aerial will not go up.
→ Check the connection of the power aerial control lead.
- Check the frequency.
- When the DSO mode is on, the sound is sometimes hampered by noises.
→ Set the DSO mode to “OFF” (page 19).

Automatic tuning is not possible.

- The local seek mode is set to “ON.”
→ Set the local seek mode to “OFF” (page 11).
- The broadcast signal is too weak.
→ Perform manual tuning.

The “ST” indication flashes.

- Tune in the frequency accurately.
- The broadcast signal is too weak.
→ Set to the monaural reception mode (page 11).

A programme broadcast in stereo is heard in monaural.

The unit is in monaural reception mode.

- Cancel monaural reception mode (page 11).

continue to next page →

RDS

The SEEK starts after a few seconds of listening.

The station is non-TP or has weak signal.
→ Press (TA) repeatedly until "TA-OFF" appears.

No traffic announcements.

- Activate "TA."
- The station does not broadcast any traffic announcements despite being TP.
→ Tune in another station.

PTY displays "-----"

- The current station is not an RDS station.
- RDS data has not been received.

CD/MD playback

The sound skips.

Dirty or defective disc.

Error displays/Messages

Error displays

(For this unit and optional CD/MD changers)

The following indications will flash for about 5 seconds, and an alarm sound will be heard.

BLANK*¹

No tracks have been recorded on an MD.*²
→ Play an MD with recorded tracks on it.

ERROR*¹

- A CD is dirty or inserted upside down.*²
→ Clean or insert the CD correctly.
- An MD does not playback because of some problem.*²
→ Insert another MD.
- A CD/MD cannot play because of some problem.
→ Insert another CD/MD.

FAILURE

The connection of speakers/amplifiers is incorrect.
→ See the installation guide manual of this model to check the connection.

HI TEMP

The ambient temperature is more than 50°C.
→ Wait until the temperature goes down below 50°C.

NO DISC

No disc is inserted in the CD/MD unit.
→ Insert discs in the CD/MD unit.

NO MAG

The disc magazine is not inserted in the CD/MD unit.
→ Insert the magazine in the CD/MD unit.

NO MUSIC

A CD which is not a music file is inserted in the MP3 playable CD unit.
→ Insert a music CD in the MP3 playable CD unit.

NOT READY

The lid of the MD unit is open or the MDs are not inserted properly.
→ Close the lid or insert the MDs properly.

OFFSET

There may be an internal malfunction.
→ Check the connection. If the error indication remains on in the display, consult your nearest Sony dealer.

RESET

The CD/MD unit cannot be operated because of some problem.
→ Press the RESET button on the unit.

*1 *When an error occurs during playback of a CD or MD, the disc number of the CD or MD does not appear in the display.*

*2 *The disc number of the disc causing the error appears in the display.*

If these solutions do not help improve the situation, consult your nearest Sony dealer.

Messages

L.SEEK +/-

The Local Seek mode is on during automatic tuning (page 11).

NO AF

There is no alternative frequency for the current station.

“ לללל ” or “ רררר ”

You have reached the beginning or the end of the disc and you cannot go any further.

Willkommen!

Danke, dass Sie sich für dieses Autokassettenradio von Sony entschieden haben. Sie haben folgende zusätzliche Möglichkeiten, um die vielfältigen Funktionen des Geräts noch besser nutzen zu können:

- Gesondert erhältliche CD/MD-Geräte (Wechsler und Player)*¹.
- CD TEXT-Informationen (werden bei der Wiedergabe einer CD mit CD TEXT*² auf einem angeschlossenen, gesondert erhältlichen CD-Gerät mit CD TEXT-Funktion angezeigt).
- **Gesondert erhältliches Bedienungszubehör**
Kartenfernbedienung RM-X114
Joystick RM-X4S

*¹ Dieses Gerät arbeitet nur zusammen mit Sony-Produkten.

*² Eine CD mit CD TEXT ist eine Audio-CD, die Informationen wie den Namen der CD, den Namen des Interpreten und die Namen der Titel enthält. Diese Daten sind auf der CD aufgezeichnet.

Inhalt

Lage und Funktion der Teile und Bedienelemente	4
Sicherheitsmaßnahmen	6
Hinweise zu Kassetten.	6

Vorbereitungen

Zurücksetzen des Geräts	7
Abnehmen der Frontplatte.	8
Einstellen der Uhr	9

Kassettenspieler

Wiedergeben einer Kassette	9
Wiedergeben einer Kassette mit unterschiedlichen Funktionen.	10

Radio

Automatisches Speichern von Radiosendern — BTM (Best Tuning Memory).	11
Einstellen gespeicherter Sender.	11
Speichern bestimmter Radiosender.	12

RDS

Übersicht über RDS.	12
Automatisches Neueinstellen von Sendern für optimale Empfangsqualität — AF (Alternative Frequencies)	13
Empfangen von Verkehrsdurchsagen — TA (Traffic Announcement)/ TP (Traffic Programme)	14
Speichern von RDS-Sendern zusammen mit der AF- und TA-Einstellung.	14
Einstellen von Sendern nach Programmtyp — PTY (Programme Types).	15
Automatisches Einstellen der Uhr — CT (Clock Time)	16

Weitere Funktionen

Der Joystick	16
Einstellen der Balance und des Faders	18
Schnelles Dämpfen des Tons	18
Wechseln der Klang- und Anzeigeeinstellungen — Menü	18
Einstellen des Equalizers (EQ3)	19
Einstellen der DSO-Funktion (Dynamic Soundstage Organizer)	20

CD/MD-Gerät (gesondert erhältlich)

Wiedergeben einer CD oder MD	20
Informationen im Display.	21
Wiederholtes Wiedergeben von Titeln — Repeat Play	22
Wiedergeben von Titeln in willkürlicher Reihenfolge — Shuffle Play.	23
Benennen einer CD — Disc Memo	23
Ansteuern einer CD/MD anhand des Namens — List-up.	24

Weitere Informationen

Wartung	25
Ausbauen des Geräts.	27
Technische Daten	28
Störungsbehebung.	29
Fehleranzeigen/Meldungen.	30

Lage und Funktion der Teile und Bedienelemente

Näheres finden Sie auf den angegebenen Seiten.

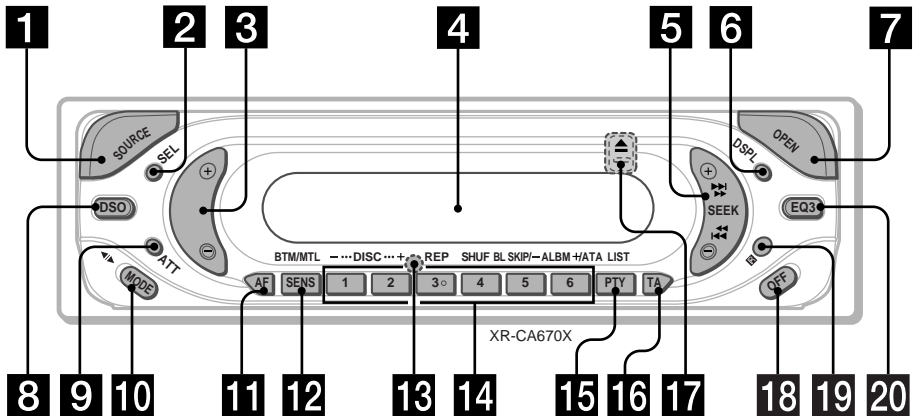

1 Taste SOURCE (Einschalten/Kassette/ Radio/CD/MD)

Auswählen der Tonquelle.

2 Taste SEL (Auswählen)

Auswählen von Optionen.

3 Lautstärketaste +/-

4 Display

5 Taste SEEK +/-

Kassette:

Vorwärts- und Zurückspulen der Kassette, Automatischer Musiksensor

Radio:

Automatisches/manuelles Einstellen von Sendern.

CD/MD:

Überspringen von Titeln/Vorwärts- bzw. Rückwärtssuchen in einem Titel.

6 Taste DSPL (Ändern des Anzeigemodus) 9, 12, 21, 24

7 Taste OPEN 8, 9

8 Taste DSO 20

9 Taste ATT (Dämpfen des Tons) 18

10 Taste MODE (◀▶)

Wechseln des Betriebsmodus.

11 Taste AF 13, 14

12 Taste SENS/BTM/MTL 10, 11, 12, 14

13 Taste RESET (befindet sich an der Vorderseite des Geräts hinter der Frontplatte)

7

14 Zahlentasten 16, 18

Kassette:

③: REP 10

⑤: BL SKIP 10

⑥: ATA 10

Radio:

Speichern der gewünschten Sender auf den einzelnen Zahlentasten.

CD (MP3-Dateien)/MD:

①: DISC - 20

②: DISC + 20

③: REP 22

④: SHUF 23

MP3-Dateien:

⑤: ALBM - 20

⑥: ALBM + 20

15 Taste PTY (Programmtyp)/LIST

15, 23, 24

16 Taste TA 14

17 Taste ▲ (Auswerfen) (befindet sich an der Vorderseite des Geräts hinter der Frontplatte) 9

18 Taste OFF (Stopp/Ausschalten)* 8, 9

19 Empfänger für die Kartenfernbedienung

20 Taste EQ3 19

*** Warnhinweis zur Installation des Geräts in einem Auto mit Zündschloss ohne Zubehörposition ACC oder I**

Nachdem Sie die Zündung ausgeschaltet haben, drücken Sie am Gerät unbedingt so lange **OFF**, bis die Anzeige ausgeblendet wird.

Andernfalls wird die Anzeige nicht ausgeschaltet und der Autobatterie wird Strom entzogen.

**Kartenfernbedienung RM-X114
(gesondert erhältlich)**

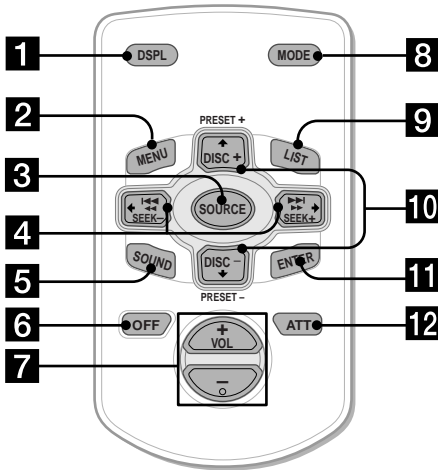

Die entsprechenden Tasten auf der Kartenfernbedienung haben dieselbe Funktion wie die Tasten an diesem Gerät.

- 1 Taste DSPL
- 2 Taste MENU*
- 3 Taste SOURCE
- 4 Tasten SEEK (+/-)
- 5 Taste SOUND
- 6 Taste OFF
- 7 Tasten VOL (+/-)
- 8 Taste MODE
- 9 Taste LIST
- 10 Tasten DISC/PRESET (+/-)
- 11 Taste ENTER
- 12 Taste ATT

* Bei diesem Gerät nicht verfügbar

Hinweis

Wenn Sie die Anzeige ausschalten, indem Sie **OFF** drücken, können Sie das Gerät nicht mit der Kartenfernbedienung bedienen. Drücken Sie zunächst **SOURCE** am Gerät oder legen Sie eine Kassette ein, um das Gerät zu aktivieren.

Tipp

Informationen zum Auswechseln der Batterie finden Sie im Abschnitt „Austauschen der Lithiumbatterie“ (Seite 26).

Sicherheitsmaßnahmen

- Wenn das Fahrzeug längere Zeit in direktem Sonnenlicht geparkt war, lassen Sie das Gerät etwas abkühlen, bevor Sie es einschalten.
- Wenn das Gerät nicht mit Strom versorgt wird, überprüfen Sie zunächst die Anschlüsse. Wenn die Anschlüsse in Ordnung sind, überprüfen Sie die Sicherung.
- Wenn bei einem 2-Lautsprecher-System über diese Lautsprecher kein Ton ausgegeben wird, stellen Sie den Fader-Regler in die mittlere Position.
- Bei längerer Wiedergabe einer Kassette kann sich diese durch den integrierten Endverstärker erwärmen. Dies ist keine Fehlfunktion.

Sollten an Ihrem Gerät Probleme auftreten oder sollten Sie Fragen haben, auf die in dieser Anleitung nicht eingegangen wird, wenden Sie sich bitte an Ihren Sony-Händler.

So bewahren Sie die hohe Tonqualität

Achten Sie darauf, keine Säfte oder anderen zuckerhaltigen Getränke auf das Gerät oder die Kassetten zu verschütten.



Hinweise zu Kassetten

Umgang mit Kassetten

- Berühren Sie nicht das Band in Kassetten. Schmutz und Staub auf dem Band lagern sich letztlich auf dem Tonkopf ab und verschmutzen diesen.
- Halten Sie Kassetten von Geräten mit eingebauten Magneten wie Lautsprechern und Verstärkern fern. Andernfalls werden die Daten auf bespielten Kassetten möglicherweise gelöscht und es kann zu Tonverzerrungen kommen.
- Schützen Sie Kassetten vor direktem Sonnenlicht, großer Kälte und Feuchtigkeit.
- Wenn das Band in einer Kassette durchhängt, kann es sich im Mechanismus des Geräts verfangen. Bevor Sie ein solches Band einlegen, spannen Sie das Band, indem Sie mit einem Stift oder ähnlichem die Spule drehen.

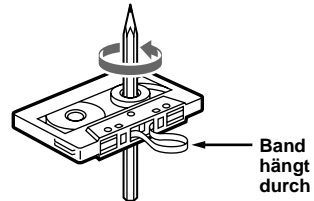

- Wenn Kassetten verzogen sind oder die Aufkleber sich lösen, kann es zu Problemen beim Einlegen und Auswerfen kommen. Entfernen bzw. ersetzen Sie lose Aufkleber.



- Wenn der Tonkopf verschmutzt ist, ist der Ton bei der Wiedergabe möglicherweise verzerrt. Der Tonkopf des Kassettenspielers sollte nach jeweils 50 Gebrauchsstunden gereinigt werden.

Es empfiehlt sich, Kassetten mit einer Spieldauer von über 90 Minuten - wenn überhaupt - nur für langes, ununterbrochenes Wiedergeben zu verwenden

Das Band in diesen Kassetten ist sehr dünn und leicht zu überdehnen.

Häufiges Starten und Stoppen kann bei diesen Bändern dazu führen, dass sie in den Kassettendeckmechanismus hineingezogen werden.

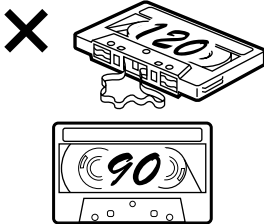

Vorbereitungen

Zurücksetzen des Geräts

Bevor Sie das Gerät zum ersten Mal benutzen oder wenn Sie die Autobatterie ausgetauscht haben oder die Verbindungen wechseln, müssen Sie das Gerät zurücksetzen.

Nehmen Sie die Frontplatte ab und drücken Sie die Taste RESET mit einem spitzen Gegenstand, wie z. B. einem Kugelschreiber.

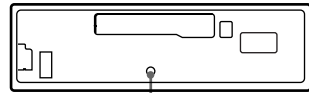

Taste RESET

Hinweis

Wenn Sie die Taste RESET drücken, werden die eingestellte Uhrzeit und einige weitere gespeicherte Einstellungen gelöscht.

Abnehmen der Frontplatte

Um einem Diebstahl des Geräts vorzubeugen, kann die Frontplatte abgenommen werden.

Warnton

Wenn Sie den Zündschlüssel in die Position OFF stellen, ohne die Frontplatte abzunehmen, ertönt einige Sekunden lang ein Warnton.

Wenn Sie einen gesondert erhältlichen Verstärker anschließen und den integrierten Verstärker nicht benutzen, wird der Signalton deaktiviert.

1 Drücken Sie **OFF** *.

Die Kassettenspieler bzw. der Radioempfang wird beendet. Die Tastenbeleuchtung und das Display bleiben eingeschaltet.

* Wenn Ihr Fahrzeug nicht über ein Zündschloss mit Zubehörposition ACC oder I verfügt, drücken Sie unbedingt **OFF**, bis die Anzeige ausgeblendet wird, um das Gerät vollständig auszuschalten. Andernfalls wird der Autobatterie weiterhin Strom entzogen.

2 Drücken Sie **OPEN**, schieben Sie dann die Frontplatte nach rechts und ziehen Sie sie an der linken Seite vorsichtig heraus.

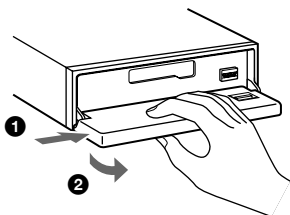

Hinweise

- Wenn Sie die Frontplatte bei eingeschaltetem Gerät abnehmen, schaltet sich das Gerät automatisch aus, um eine Beschädigung der Lautsprecher zu vermeiden.
- Lassen Sie die Frontplatte nicht fallen und drücken Sie nicht zu stark auf die Frontplatte und das Display.
- Schützen Sie die Frontplatte vor Hitze bzw. hohen Temperaturen und vor Feuchtigkeit. Lassen Sie sie nicht in geparkten Autos, auf dem Armaturenbrett oder auf der Hutablage liegen.

Tipp

Bewahren Sie die Frontplatte im mitgelieferten Behälter auf, wenn Sie sie bei sich tragen.

Anbringen der Frontplatte

Setzen Sie die Aussparung **A** an der Frontplatte am Stift **B** am Gerät an und drücken Sie dann die linke Seite behutsam hinein.

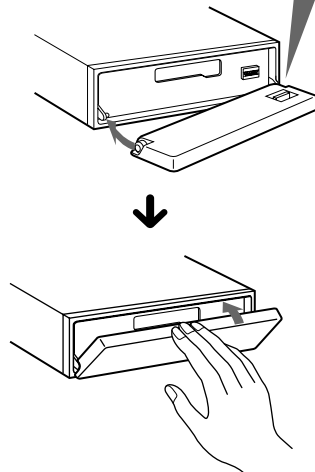
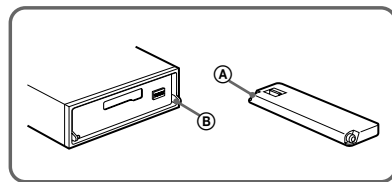

Hinweis

Legen Sie auf der Innenseite der Frontplatte nichts ab.

Einstellen der Uhr

Die Uhr zeigt die Uhrzeit im 24-Stunden-Format digital an.

Beispiel: Einstellen der Uhr auf 10:08

1 Drücken Sie 2 Sekunden lang (DSPL).



Die Stundenanzeige blinkt.

1 Stellen Sie mit der Lautstärketaste +/- die Stunden ein.



2 Drücken Sie (SEL).



Die Minutenanzeige blinkt.

3 Stellen Sie mit der Lautstärketaste +/- die Minuten ein.

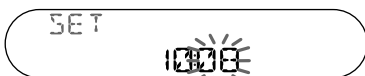

2 Drücken Sie (DSPL).



Die Uhr beginnt zu laufen.

Wenn Sie die Uhreinstellung vorgenommen haben, erscheint im Display wieder die Anzeige für den normalen Wiedergabemodus.

Tipp

Mithilfe der RDS-Funktion können Sie die Uhr auch automatisch einstellen lassen (Seite 16).

Kassettenspieler

Wiedergeben einer Kassette

1 Drücken Sie (OPEN) und legen Sie eine Kassette ein.

Die Wiedergabe beginnt automatisch.

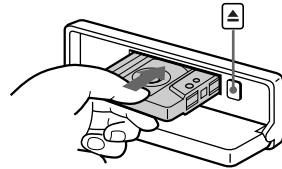

2 Schließen Sie die Frontplatte.

Wenn bereits eine Kassette eingelegt ist, drücken Sie zum Starten der Wiedergabe (SOURCE) so oft, bis „FWD“ oder „REV“ erscheint.

FWD: Die nach oben weisende Seite wird wiedergegeben.

REV: Die nach unten weisende Seite wird wiedergegeben.

Die nach oben weisende Seite wird wiedergegeben.



Die nach unten weisende Seite wird wiedergegeben.



Funktion	Drücken Sie
Wechseln der Bandwiedergaberichtung	(MODE) (◀▶)
Stoppen der Wiedergabe	(OFF)
Auswerfen der Kassette	(OPEN) und dann ▲

Fortsetzung auf der nächsten Seite →

Spulen der Kassette

Drücken Sie während der Wiedergabe eine Seite von **SEEK** und halten Sie die Taste gedrückt.



Wenn Sie die Wiedergabe während des Vorwärts- oder Zurückspulens starten wollen, drücken Sie **MODE** (**◀▶**).

Ansteuern eines bestimmten Titels — Automatischer Musiksensord (AMS)

Drücken Sie während der Wiedergabe für jeden Titel, den Sie überspringen möchten, kurz eine Seite von **SEEK**. Sie können bis zu 9 Titel auf einmal überspringen.

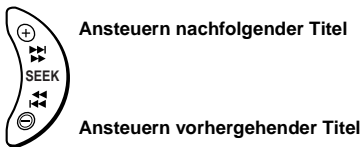

Hinweis

Die AMS-Funktion arbeitet in folgenden Fällen möglicherweise nicht korrekt:

- Die leeren Passagen zwischen den Titeln sind kürzer als 4 Sekunden.
- Die Passagen zwischen den Titeln sind verwechselt.
- Das Band enthält lange Passagen mit niedriger Lautstärke oder niedrigem Pegel.

Wiedergeben einer Kassette mit unterschiedlichen Funktionen

Sie haben bei der Wiedergabe einer Kassette mehrere Möglichkeiten:

- **REP** (Repeat Play) - Der aktuelle Titel wird wiederholt wiedergegeben.
- **BL SKP** (Blank Skip) - Leere Passagen von mehr als 8 Sekunden Dauer werden übersprungen.
- **ATA** (Automatic Tuner Activation) - Das Radio schaltet sich automatisch ein, wenn Sie die Kassette spulen.
- **MTL** (Metal) - Dient zum Wiedergeben einer Metall- oder CrO₂-Kassette.

Drücken Sie während der Wiedergabe einer Kassette mehrmals die gewünschte Funktionstaste, bis „ON“ im Display erscheint.

Funktionstasten

③ : **REP**

⑤ : **BL SKIP**

⑥ : **ATA**

SENS : **MTL**

Beispiel: ATA-Funktion

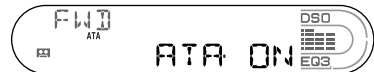

Die ATA-Funktion ist eingeschaltet.

Wenn Sie wieder in den normalen Wiedergabemodus schalten möchten, wählen Sie „OFF“.

Radio

Für jeden Frequenzbereich (FM1 (UKW 1), FM2 (UKW 2), FM3 (UKW 3), MW und LW) können Sie bis zu 6 Sender speichern.

Achtung

Wenn Sie während der Fahrt Sender einstellen, sollten Sie die BTM-Funktion verwenden. Andernfalls besteht Unfallgefahr.

Automatisches Speichern von Radiosendern

— BTM (Best Tuning Memory)

Das Gerät wählt im ausgewählten Frequenzbereich die Sender mit den stärksten Signalen aus und speichert diese in der Reihenfolge ihrer Frequenzen.

- 1 Drücken Sie mehrmals (SOURCE), um das Radio auszuwählen.
- 2 Drücken Sie mehrmals (MODE), um den Frequenzbereich auszuwählen.
- 3 Drücken Sie 2 Sekunden lang (SENS) (BTM).
Ein Signalton ist zu hören und die Einstellung wird gespeichert.

Hinweise

- Wenn aufgrund schwacher Signale nur wenige Sender in guter Qualität zu empfangen sind, bleiben auf einigen Stationstasten die vorher gespeicherten Sender erhalten.
- Wird im Display eine Nummer angezeigt, beginnt das Gerät beim Speichern von Sendern mit der angezeigten Nummer.

Einstellen gespeicherter Sender

- 1 Drücken Sie mehrmals (SOURCE), um das Radio auszuwählen.
- 2 Drücken Sie mehrmals (MODE), um den Frequenzbereich auszuwählen.
- 3 Drücken Sie die Stationstaste (1 bis 6), auf der der gewünschte Sender gespeichert ist.

Wenn das Einstellen gespeicherter Sender nicht funktioniert

— Automatischer Sendersuchlauf/Lokaler Sendersuchmodus

Automatischer Sendersuchlauf:

Drücken Sie eine Seite von (SEEK), um den Sender zu suchen (automatischer Sendersuchlauf).

Der Suchlauf stoppt, wenn ein Sender empfangen wird. Wiederholen Sie diesen Vorgang, bis das Gerät den gewünschten Sender empfängt.

Lokaler Sendersuchmodus:

Wenn der automatische Sendersuchlauf zu oft stoppt, drücken Sie (SENS) so oft, bis „LOCAL-ON“ erscheint.

Die Anzeige „LCL“ erscheint.

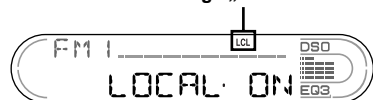

Jetzt werden nur noch die Sender mit den stärksten Signalen eingestellt.

Um den lokalen Suchmodus zu deaktivieren, wählen Sie „LOCAL-OFF“.

Tipps

Wenn Sie die Frequenz des gewünschten Senders kennen, halten Sie eine Seite von (SEEK) gedrückt, bis die Frequenz in etwa erreicht ist, und drücken Sie (SEEK) dann so oft, bis die gewünschte Frequenz genau eingestellt ist (manuelle Sendersuche).

Fortsetzung auf der nächsten Seite →

Bei schlechtem UKW-Stereoempfang

— monauraler Modus

Drücken Sie während des Radioempfangs (SENS) so oft, bis „MONO-ON“ erscheint.

Die Anzeige „MONO“ erscheint.

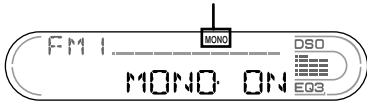

Die Tonqualität wird dadurch besser, der Ton wird zugleich aber monaural (die Anzeige „ST“ wird ausgeblendet).

Wenn Sie wieder in den normalen Wiedergabemodus schalten möchten, wählen Sie „MONO-OFF“.

Tipps

Wenn ein UKW-Sender schlecht zu hören ist, setzen Sie DSO auf „OFF“ (Seite 20).

Speichern bestimmter Radiosender

Sie können die gewünschten Sender manuell unter einer beliebigen Stationstaste speichern.

- 1 Drücken Sie mehrmals (SOURCE), um das Radio auszuwählen.
- 2 Drücken Sie mehrmals (MODE), um den Frequenzbereich auszuwählen.
- 3 Drücken Sie eine Seite von (SEEK), um den Sender einzustellen, den Sie speichern wollen.
- 4 Drücken Sie 2 Sekunden lang die gewünschte Stationstaste (1 bis 6), bis „MEM“ erscheint.
Die Stationstastenanzeige erscheint im Display.

Hinweis

Wenn Sie auf der gleichen Stationstaste einen anderen Sender speichern, wird der zuvor gespeicherte Sender gelöscht.

RDS

Übersicht über RDS

UKW-Sender, die RDS (Radio Data System) unterstützen, strahlen zusammen mit den normalen Radioprogrammsignalen nicht hörbare, digitale Informationen aus. Beim Empfang eines RDS-Senders können beispielsweise folgende Informationen angezeigt werden.

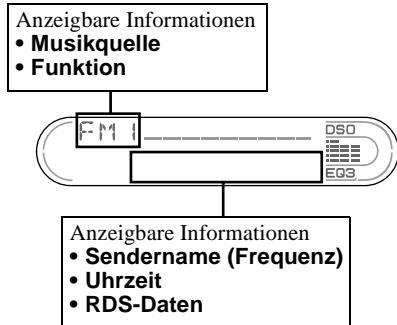

Funktion	Drücken Sie
----------	-------------

Umschalten zwischen Uhrzeit/Sendername	(DSPL)
--	--------

RDS-Funktionen

Mit RDS-Daten stehen Ihnen weitere nützliche Funktionen zur Verfügung, z. B.:

- **Automatisches Neueinstellen eines Senders**, was vor allem bei langen Fahrten über große Entfernungen hinweg hilfreich ist. — AF → Seite 13
- Empfangen von **Verkehrsdurchsagen**, auch wenn Sie einen anderen Sender oder eine andere Tonquelle eingestellt haben. — TA → Seite 14
- Auswählen eines Senders nach **Programmtyp**. — PTY → Seite 15
- Automatisches Einstellen der **Uhrzeit**. — CT → Seite 16

Hinweise

- Je nach Land oder Region stehen nicht alle RDS-Funktionen zur Verfügung.
- Die RDS-Funktion arbeitet möglicherweise nicht korrekt, wenn die Sendesignale zu schwach sind oder wenn der eingestellte Sender keine RDS-Daten ausstrahlt.

Automatisches Neueinstellen von Sendern für optimale Empfangsqualität

— AF (Alternative Frequencies)

Mit der AF-Funktion wird für den Sender, den Sie gerade hören, automatisch die Frequenz mit den stärksten Sendesignalen eingestellt.

Die Frequenzen werden also automatisch gewechselt.

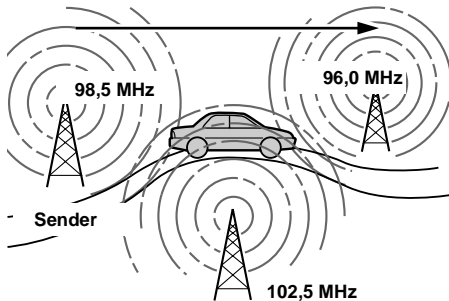

1 Wählen Sie einen UKW-Sender aus (Seite 11).

2 Drücken Sie (AF) so oft, bis „AF-ON“ angezeigt wird.

Das Gerät beginnt, im selben Netzwerk nach einer Alternativfrequenz mit stärkeren Signalen zu suchen.

Wenn „NO AF“ blinkt, gibt es für den gerade eingestellten Sender keine Alternativfrequenz.

Hinweise

- Wenn Sie die Funktion während der CD-Wiedergabe ein- (ON) bzw. ausschalten (OFF) wollen, drücken Sie (AF).
- Wenn im Sendebereich keine Alternativfrequenzen vorhanden sind oder Sie nicht nach einem Alternativsender zu suchen brauchen, schalten Sie die AF-Funktion aus, indem Sie „AF-OFF“ auswählen.

Bei Sendern ohne Alternativfrequenzen

Drücken Sie (SEEK (+) or (SEEK (-), während der Sendername blinkt (innerhalb von 8 Sekunden).

Das Gerät beginnt dann mit der Suche nach einer Frequenz mit denselben PI-Daten (Programme Identification - Programmkennung). „PI SEEK“ wird angezeigt.

Wenn das Gerät keine Frequenz mit denselben PI-Daten finden kann, wechselt das Gerät wieder zur zuvor eingestellten Frequenz.

Unveränderter Empfang eines Regionalsenders

Wenn die AF-Funktion eingeschaltet ist: Der Empfang dieses Geräts wird werkseitig auf eine bestimmte Region beschränkt, so dass nicht zu einem anderen Regionalsender mit einer stärkeren Frequenz gewechselt wird.

Wenn Sie den Empfangsbereich eines Regionalprogramms verlassen oder lieber die gesamte AF-Funktion nutzen wollen, drücken Sie 2 Sekunden lang (AF), bis „REG-OFF“ erscheint.

Hinweis

Diese Funktion steht in Großbritannien und in einigen anderen Regionen nicht zur Verfügung.

Lokalsenderfunktion (nur Großbritannien)

Mithilfe dieser Funktion können Sie andere Lokalsender auswählen, auch wenn diese zuvor nicht unter einer Stationstaste gespeichert wurden.

1 Drücken Sie eine der Stationstasten (1 bis 6), auf der ein Lokalsender gespeichert ist.

2 Drücken Sie innerhalb von 5 Sekunden erneut die Stationstaste des Lokalsenders.

3 Wiederholen Sie diesen Vorgang, bis das Gerät den gewünschten Lokalsender empfängt.

Empfangen von Verkehrsdurchsagen

— TA (Traffic Announcement)/TP (Traffic Programme)

Wenn Sie die TA- (Verkehrsdurchsagen) und die TP-Funktion (Verkehrsfunk) aktivieren, können Sie automatisch einen UKW-Sender einstellen, der Verkehrsdurchsagen ausstrahlt. Dabei ist es unerheblich, welches UKW-Programm bzw. welche Tonquelle (CD oder MD) Sie gerade hören. Das Gerät wechselt nach der Durchsage zurück zur vorherigen Tonquelle.

Drücken Sie **(TA) so oft, bis „TA-ON“ angezeigt wird.**

Das Gerät beginnt, nach Verkehrsfunksendern zu suchen.

„TP“ zeigt an, dass ein solcher Sender empfangen wird, und „TA“ blinkt während einer Verkehrsdurchsage. Das Gerät setzt die Suche nach Verkehrsfunksendern fort, wenn „NO TP“ angezeigt wird.

Wenn Sie alle Verkehrsdurchsagen ausschalten wollen, wählen Sie „TA-OFF“.

Funktion	Drücken Sie
Ausschalten der aktuellen Verkehrsdurchsage	(TA)

Tipps

Eine laufende Verkehrsdurchsage können Sie auch mit der Taste **(SOURCE)** oder **(MODE)** abbrechen.

Speichern der Lautstärke von Verkehrsdurchsagen

Sie können die Lautstärke für die Verkehrsdurchsagen voreinstellen, so dass Sie sie nicht überhören.

- 1 Stellen Sie mit der Lautstärketaste +/- den gewünschten Lautstärkepegel ein.**
- 2 Drücken Sie 2 Sekunden lang **(TA)**.** „TA“ erscheint und die Einstellung wird gespeichert.

Empfangen von Katastrophenwarnungen

Wenn die AF- oder die TA-Funktion eingeschaltet ist und während des Empfangs eines UKW-Senders oder der Wiedergabe einer CD/MD eine Katastrophenwarnung ausgestrahlt wird, wechselt das Gerät automatisch zur Katastrophenwarnung.

Speichern von RDS-Sendern zusammen mit der AF- und TA-Einstellung

Wenn Sie RDS-Sender speichern, speichert das Gerät zusammen mit der Frequenz auch die AF-/TA-Einstellung (ein/aus) für jeden Sender. Sie können für die einzelnen gespeicherten Sender unterschiedliche Einstellungen (AF, TA oder beides) oder für alle gespeicherten Sender dieselbe Einstellung wählen. Wenn Sie Sender mit „AF-ON“ speichern, werden automatisch die Sender mit den stärksten Radiosignalen gespeichert.

Speichern derselben Einstellung für alle gespeicherten Sender

- 1 Wählen Sie einen UKW-Frequenzbereich (Seite 11).**
- 2 Wählen Sie mit **(AF)** und/oder **(TA)** die Option „AF-ON“ und/oder „TA-ON“.** Beachten Sie bitte, dass die Auswahl von „AF-OFF“ und „TA-OFF“ nicht nur für RDS-Sender, sondern auch für Nicht-RDS-Sender gilt.
- 3 Drücken Sie **(SENS)** (BTM), bis „BTM“ blinkt.**

Speichern unterschiedlicher Einstellungen für die einzelnen gespeicherten Sender

- 1 Wählen Sie einen UKW-Frequenzbereich aus und stellen Sie den gewünschten Sender ein (Seite 11).**
- 2 Wählen Sie mit **(AF)** und/oder **(TA)** die Option „AF-ON“ und/oder „TA-ON“.**
- 3 Drücken Sie die gewünschte Stationstaste (**1** bis **6**), bis „MEM“ erscheint.** Weitere Sender können Sie wie in den Schritten oben erläutert speichern.

Hinweis

Wenn Sie die AF/TA-Funktion während der CD-Wiedergabe ein- (ON) bzw. ausschalten (OFF) wollen, drücken Sie **(AF)** oder **(TA)**.

Einstellen von Sendern nach Programmtyp

— PTY (Programme Types)

Sie können einen Sender einstellen, indem Sie den Programmtyp auswählen, den Sie hören möchten.

Programmtypen	Anzeige
Nachrichten	NEWS
Aktuelles Zeitgeschehen	AFFAIRS
Informationen	INFO
Sport	SPORT
Erziehung und Bildung	EDUCATE
Hörspiele	DRAMA
Kultur	CULTURE
Wissenschaft	SCIENCE
Verschiedenes	VARIED
Pop-Musik	POP M
Rock-Musik	ROCK M
Unterhaltungsmusik	EASY M
Leichte Klassik	LIGHT M
Klassik	CLASSICS
Sonstige Musik	OTHER M
Wetter	WEATHER
Finanzberichte	FINANCE
Kinderprogramme	CHILDREN
Magazinsendungen	SOCIAL A
Religion	RELIGION
Hörertelefon	PHONE IN
Reiseinformationen	TRAVEL
Freizeitprogramm	LEISURE
Jazz	JAZZ
Country-Musik	COUNTRY
Volksmusik	NATION M
Oldies	OLDIES
Folk-Musik	FOLK M
Dokumentarbeiträge	DOCUMENT

Hinweis

Sie können diese Funktion in Ländern, in denen keine PTY-Daten zur Verfügung stehen, nicht verwenden.

1 Drücken Sie während des UKW-Empfangs (PTY) (LIST).



Der Name des aktuellen Programmtyps erscheint, wenn der Sender PTY-Daten ausstrahlt.

„-----“ erscheint, wenn der eingestellte Sender kein RDS-Sender ist oder wenn keine RDS-Daten empfangen werden.

2 Drücken Sie (PTY) (LIST) so oft, bis der gewünschte Programmtyp angezeigt wird.

Die Programmtypen erscheinen in der Reihenfolge, die in der Tabelle angegeben ist. „NONE“ wird angezeigt, wenn der Programmtyp in den RDS-Daten nicht angegeben wird.

3 Drücken Sie (SEEK) (+) oder (SEEK) (-).

Das Gerät beginnt, nach einem Sender zu suchen, der den ausgewählten Programmtyp ausstrahlt.

Automatisches Einstellen der Uhr

— CT (Clock Time)

Mit den CT-Daten (Uhrzeitdaten), die von RDS-Sendern ausgestrahlt werden, lässt sich die Uhr automatisch einstellen.

Auswählen von „CT-ON“

Drücken Sie während des Radioempfangs gleichzeitig (SEL) und (2).

Die Uhr wird eingestellt.

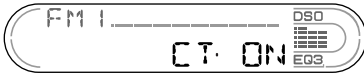

Nach einer Sekunde erscheint im Display wieder die Anzeige für den normalen Radioempfang.

Wenn Sie „CT-OFF“ auswählen wollen, drücken Sie erneut gleichzeitig (SEL) und (2).

Hinweise

- Die CT-Funktion steht möglicherweise nicht zur Verfügung, auch wenn ein RDS-Sender empfangen wird.
- Die mit der CT-Funktion eingestellte Uhrzeit ist nicht immer korrekt.

Weitere Funktionen

Sie können das Gerät mit einem Joystick (gesondert erhältlich) steuern.

Der Joystick

Bringen Sie zunächst je nach der Montage des Joysticks den entsprechenden Aufkleber an. Der Joystick wird über Tasten und/oder Drehregler bedient.

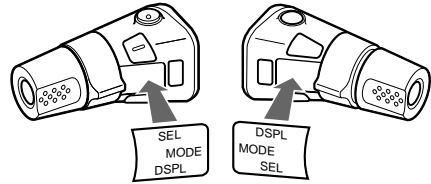

Drücken der Tasten

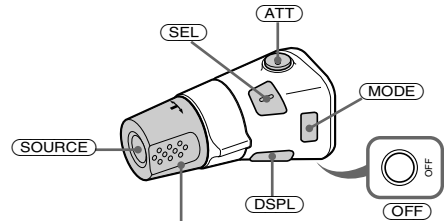

Stellen Sie durch Drehen des Reglers VOL die Lautstärke ein.

Drücken Sie	Funktion
(SOURCE)	Wechseln der Tonquelle (Radio/CD*1/MD*1/Kassette)/Einschalten
(MODE)	Wechseln des Modus (Radiofrequenzbereich/CD-Gerät*1/MD-Gerät*1/Bandwiedergaberichtung)
(ATT)	Dämpfen des Tons
(OFF) *2	Stoppen der Wiedergabe bzw. des Radioempfangs/Ausschalten
(SEL)	Einstellen und Auswählen
(DSPL)	Wechseln der angezeigten Informationen

Drehen des Reglers

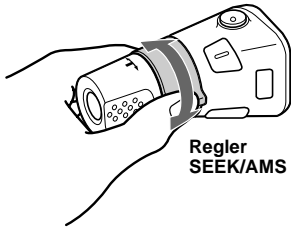

Wenn Sie den Regler drehen und loslassen, können Sie:

- den Anfang der Titel auf einer Kassette ansteuern.
- Sender automatisch einstellen.

- Titel auf einer CD/MD überspringen.*1

Wenn Sie den Regler drehen, halten und loslassen, können Sie:

- eine Kassette spulen.
- einen Sender manuell einstellen.
- in einem Titel vorwärts-/rückwärtssuchen.*1

Tipp

Wenn Sie die Wiedergabe während des Spulens starten wollen, drücken Sie (MODE).

Drücken und Drehen des Reglers

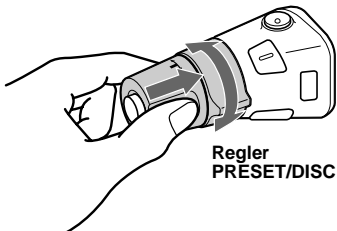

Wenn Sie den Regler gleichzeitig drücken und drehen, können Sie:

- gespeicherte Sender einstellen.
- CDs/MDs während der CD/MD-Wiedergabe wechseln*1.

Während der Wiedergabe einer CD mit MP3-Dateien*3

Wenn Sie den Regler drücken und wiederholt rasch drehen, können Sie:

- CDs nacheinander wechseln.

Wenn Sie den Regler drücken, drehen und gedreht halten, können Sie:

- Alben wechseln.

*1 Nur wenn die entsprechenden gesondert erhältlichen Geräte angeschlossen sind.

*2 Wenn Ihr Fahrzeug nicht über ein Zündschloss mit Position ACC oder I verfügt, drücken Sie nach dem Ausschalten der Zündung unbedingt (OFF), bis die Anzeige ausgeblendet wird.

*3 Nur verfügbar, wenn ein gesondert erhältliches CD-Gerät mit Steuerfunktion für MP3-Dateien angeschlossen ist.

Wechseln der Drehrichtung

Die Drehrichtung der Regler ist werkseitig wie in der folgenden Abbildung zu sehen eingestellt.

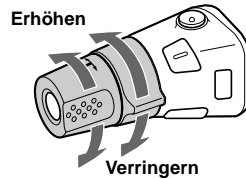

Wenn Sie den Joystick rechts von der Lenksäule anbringen, können Sie die Drehrichtung der Regler ändern.

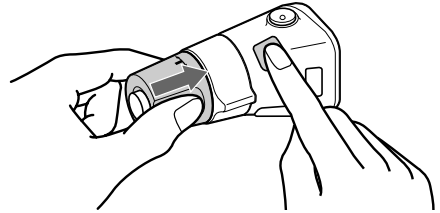

Halten Sie den Regler VOL gedrückt und drücken Sie (SEL) 2 Sekunden lang.

Einstellen der Balance und des Faders

Sie können die Balance und den Fader einstellen.

1 Drücken Sie **(SEL)** so oft, bis „BAL“ oder „FAD“ angezeigt wird.

Mit jedem Tastendruck auf **(SEL)** wechselt die Anzeige folgendermaßen:

LOW* → **MID*** → **HI*** →

BAL (links-rechts) → **FAD (vorne-hinten)**

* Wenn EQ3 eingeschaltet ist (Seite 19).

2 Stellen Sie mit der Lautstärketaste +/- die ausgewählte Option ein.

Hinweis

Nachdem Sie eine Option ausgewählt haben, müssen Sie innerhalb von 3 Sekunden den Einstellvorgang beginnen.

Schnelles Dämpfen des Tons

Drücken Sie **(ATT)**.

„ATT-ON“ erscheint kurz im Display und danach wird „ATT“ angezeigt.

Wenn Sie wieder die vorherige Lautstärke einstellen wollen, drücken Sie erneut **(ATT)**.

Tipp

Wenn das Schnittstellenkabel eines Autotelefonats mit der ATT-Leitung verbunden ist und ein Telefonanruf eingeht, senkt das Gerät die Lautstärke automatisch (Stummschaltfunktion zum Telefonieren).

Wechseln der Klang- und Anzeigeeinstellungen

— Menü

Sie können folgende Optionen einstellen:

SET (Konfiguration)

- CT (Uhrzeit) (Seite 16).
- A.SCRL (Auto Scroll - Automatischer Bildlauf)* (Seite 21).
- M.DSPL (Motion Display - Bewegte Anzeige)
 - Dient zum Auswählen des Modus für die bewegte Anzeige („1“, „2“ und „OFF“).
 - Wenn Sie „1“ wählen, werden im Display dekorative Muster angezeigt und die Demo-Anzeige wird aktiviert.
 - Wenn Sie „2“ wählen, werden im Display dekorative Muster angezeigt und die Demo-Anzeige wird deaktiviert.
 - Mit „OFF“ wird die bewegte Anzeige deaktiviert.
- BEEP — Dient zum Ein- oder Ausschalten des Signaltons.

Auswählen der gewünschten Option

Drücken Sie gleichzeitig **(SEL)** und die gewünschte Zahlentaste.

(SEL) + (2) : CT

(SEL) + (3) : A.SCRL*

(SEL) + (4) : M.DSPL

(SEL) + (6) : BEEP

* Wenn keine CD oder MD wiedergegeben wird, erscheint diese Option nicht.

Wenn Sie die Einstellung vorgenommen haben, erscheint im Display wieder die Anzeige für den normalen Wiedergabemodus.

Hinweis

Je nach aktueller Tonquelle werden unterschiedliche Optionen angezeigt.

Drücken Sie erneut gleichzeitig **(SEL)** und die gewünschte Zahlentaste, um die Option zu deaktivieren.

Einstellen des Equalizers (EQ3)

Sie können für 7 Musiktypen (XPL0D, VOCAL, CLUB, JAZZ, NEW AGE, ROCK, CUSTOM) eine spezielle Equalizer-Kurve auswählen oder OFF (Equalizer OFF) einstellen. Sie können die Equalizer-Einstellung für jede Tonquelle getrennt speichern.

Auswählen einer Equalizer-Kurve

1 Wählen Sie mit (SOURCE) eine Tonquelle (Radio, Kasette, CD oder MD) aus.

2 Drücken Sie (EQ3) so oft, bis die gewünschte Equalizer-Kurve angezeigt wird.

Mit jedem Tastendruck auf (EQ3) wechselt die Option.



Um den Equalizer-Effekt auszuschalten, wählen Sie „OFF“.

Einstellen der Equalizer-Kurve

Sie können die Equalizer-Einstellungen für verschiedene Frequenzbereiche auswählen und speichern.

- 1 Wählen Sie mit (SOURCE) eine Tonquelle (Radio, Kasette, CD oder MD) aus.**
- 2 Drücken Sie mehrmals (EQ3), um die gewünschte Equalizer-Kurve auszuwählen.**
- 3 Stellen Sie die Equalizer-Kurve ein.**

1 Drücken Sie mehrmals (SEL), um den gewünschten Frequenzbereich auszuwählen.

Mit jedem Tastendruck auf (SEL) wechselt der Frequenzbereich.

LOW → MID → HI (→ BAL → FAD)

2 Drücken Sie mehrmals die Lautstärketaste +/-, um den gewünschten Lautstärkepegel einzustellen.

Die Lautstärke lässt sich in Schritten von 1 dB auf einen Wert zwischen -10 dB und +10 dB einstellen.

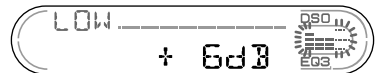

3 Gehen Sie wie in Schritt 1 und 2 vor, wenn Sie weitere Frequenzbereiche der Equalizer-Kurve einstellen wollen.

Wenn Sie die werkseitig eingestellte Equalizer-Kurve wiederherstellen wollen, drücken Sie 2 Sekunden lang (SEL). Nach 3 Sekunden erscheint im Display wieder die Anzeige für den normalen Wiedergabemodus.

Hinweis

Wenn EQ3 auf „OFF“ gesetzt ist, können Sie die Equalizer-Einstellungen nicht vornehmen.

Einstellen der DSO-Funktion (Dynamic Soundstage Organizer)

Wenn die Lautsprecher im unteren Teil der Türen installiert sind, kommt der Ton von unten und ist unter Umständen nicht von zufrieden stellender Qualität.

Die DSO-Funktion (Dynamic Soundstage Organizer) verbessert die Raumklangwirkung und erzeugt einen Klang, als befänden sich die Lautsprecher über dem Armaturenbrett (virtuelle Lautsprecher).

Sie können die DSO-Einstellung für jede Tonquelle getrennt speichern.

DSO-Modus und Darstellung der virtuellen Lautsprecher

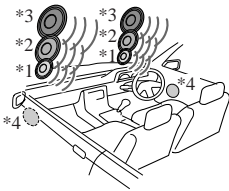

- *1 DSO-1
- *2 DSO-2
- *3 DSO-3
- *4 DSO-OFF

1 Wählen Sie mit **(SOURCE) eine Tonquelle (Radio, Kasette, CD oder MD) aus.**

2 Drücken Sie **(DSO) so oft, bis die gewünschte DSO-Einstellung angezeigt wird.**

Mit jedem Tastendruck auf **(DSO)** wechselt die DSO-Einstellung.

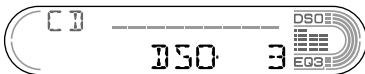

Zum Deaktivieren der DSO-Funktion wählen Sie „OFF“.

Hinweise

- Je nach dem Innenraum des jeweiligen Fahrzeugs bzw. dem Musiktyp hat die DSO-Funktion möglicherweise nicht die gewünschte Wirkung.
- Wenn ein UKW-Sender schlecht zu hören ist, setzen Sie DSO auf OFF.

CD/MD-Gerät (gesondert erhältlich)

Mit diesem Gerät können Sie externe CD/MD-Geräte (gesondert erhältlich) steuern.

Wenn Sie ein gesondert erhältliches CD-Gerät mit CD TEXT- und CUSTOM FILE-Funktion anschließen, erscheinen bei der Wiedergabe einer CD mit CD TEXT die CD TEXT-Informationen im Display.

Wenn Sie ein MP3-fähiges CD-Gerät (z. B. einen MP3-CD-Wechsler) anschließen, können Sie MP3-Dateien, also komprimierte Audiodateien mit guter Tonqualität, wiedergeben.

Wiedergeben einer CD oder MD

1 Drücken Sie mehrmals **(SOURCE), um „CD“ bzw. „MD (MS*)“ auszuwählen.**

2 Drücken Sie **(MODE) so oft, bis das gewünschte Gerät angezeigt wird.**
Die CD/MD-Wiedergabe beginnt.

* MS: MG Memory Stick System-up-Player MGS-X1

Funktion	Drücken Sie
Stoppen der Wiedergabe	(OFF)
Überspringen von CDs/MDs	(1) (-) (2) (+)
- CD/MD-Auswahl	
Überspringen von Alben	(5) (-) (6) (+)
- Albumauswahl	
Überspringen von Titeln	(SEEK) (◀▶) [pro Titel einmal]
- Automatischer Musiksensor	
Vorwärts-/Rückwärtssuchen	(SEEK) (◀▶) [bis zur gewünschten Stelle gedrückt halten]
- Manuelle Suche	

Wenn die letzte Datei auf der CD wiedergegeben wurde

Als Dateinummer wird wieder „1“ angezeigt und die Wiedergabe beginnt erneut mit der ersten Datei auf der CD.

Hinweise

- Wenn Sie eine CD einlegen, die keine MP3-Dateien (Titel) enthält, erscheint „CD“ in der Geräteauswahlanzeige, aber es ist kein Ton zu hören.
- Bevor ein Titel wiedergegeben werden kann, muss dieses Gerät alle Titel- und Albuminformationen auf der CD einlesen. Je nach Titelstruktur kann es deshalb über eine Minute dauern, bis die Wiedergabe beginnt. Während dieser Zeit wird „READ“ angezeigt. Warten Sie bitte, bis die Wiedergabe automatisch beginnt. Dies ist der Fall, sobald das Einlesen abgeschlossen ist.

Vorsicht beim Anschließen von MGS-X1 und MD-Geräten

Dieses Gerät erkennt den MGS-X1 als ein MD-Gerät.

- Wenn die Wiedergabe über den MGS-X1 erfolgen soll, wählen Sie mit **(SOURCE)** die Option „MS“ oder „MD“ aus. Wenn „MS“ als Tonquelle angezeigt wird, beginnt die Wiedergabe am MGS-X1. Wenn „MD“ als Tonquelle angezeigt wird, wählen Sie mit **(MODE)** die Option „MS“, um die Wiedergabe zu starten.
- Wenn die Wiedergabe über ein MD-Gerät erfolgen soll, wählen Sie mit **(SOURCE)** die Option „MD“ oder „MS“ aus. Wenn das gewünschte MD-Gerät als Tonquelle angezeigt wird, beginnt die Wiedergabe. Wenn „MS“ oder ein anderes MD-Gerät als Tonquelle angezeigt wird, wählen Sie mit **(MODE)** das gewünschte MD-Gerät aus, um die Wiedergabe zu starten.

Informationen im Display

Wenn die CD/MD, das Album bzw. der Titel wechselt, wird der gespeicherte Name*¹, falls vorhanden, der neuen CD/MD, des neuen Albums bzw. des neuen Titels automatisch angezeigt. Wenn die Funktion Auto Scroll auf „ON“ gesetzt ist, laufen Namen mit mehr als 8 Zeichen im Display durch und werden auf diese Weise ganz angezeigt (Seite 18).

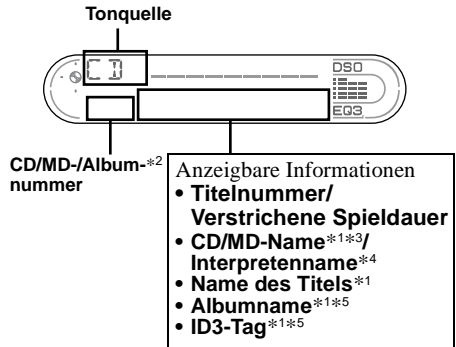

Funktion	Drücken Sie
Wechseln der angezeigten Informationen	(DSPL)

- *¹ Wenn Sie **(DSPL)** drücken und „NO NAME“ erscheint, gibt es keinen CD/MD-, Album- bzw. Titelnamen. Wenn „NO ID3“ erscheint, gibt es kein ID3-Tag.
- *² Während der Anzeige eines ID3-Tags wird die Albumnummer nicht angezeigt.
- *³ Wenn die CD über dieses Gerät mit der CUSTOM FILE-Funktion benannt wurde, wird das Disc Memo angezeigt.
- *⁴ Nur bei CDs, bei denen die CD TEXT-Informationen den Namen des Interpreten enthalten.
- *⁵ Nur bei Wiedergabe einer MP3-Datei.

Fortsetzung auf der nächsten Seite →

Hinweise

- Einige Zeichen können nicht angezeigt werden. Buchstaben und andere Zeichen, die nicht angezeigt werden können, erscheinen als „*“.
- Bei einigen CDs mit außergewöhnlich langem CD TEXT oder langen ID3-Tags laufen die Informationen unter Umständen nicht im Display durch und werden daher nicht ganz angezeigt.
- Mit diesem Gerät kann der Name des Interpreten nicht einzeln für jeden Titel einer CD mit CD TEXT angezeigt werden.

Tipp

Wenn die Funktion A.SCRL (Auto Scroll) auf „OFF“ gesetzt ist und der Name der CD/MD, des Albums bzw. des Titels wechselt, läuft der Name nicht im Display durch und wird daher nicht ganz angezeigt.

Wiederholtes Wiedergeben von Titeln

— Repeat Play

Sie haben folgende Möglichkeiten:

- REP-TRACK — zum wiederholten Wiedergeben eines Titels.
- REP-ALBM* — zum wiederholten Wiedergeben eines Albums.
- REP-DISC — zum wiederholten Wiedergeben einer CD/MD.

* Nur verfügbar, wenn ein gesondert erhältliches CD-Gerät mit Steuerfunktion für MP3-Dateien angeschlossen ist.

Drücken Sie während der Wiedergabe

③ (REP) so oft, bis die gewünschte Einstellung im Display erscheint.

Repeat Play beginnt.

Wenn Sie wieder in den normalen Wiedergabemodus schalten möchten, wählen Sie „REP-OFF“.

Wiedergeben von Titeln in willkürlicher Reihenfolge

— Shuffle Play

Sie haben folgende Möglichkeiten:

- SHUF-ALBM*¹ — zum Wiedergeben des Albums im aktuellen, gesondert erhältlichen CD-Gerät mit Steuerfunktion für MP3-Daten in willkürlicher Reihenfolge.
- SHUF-DISC — zum Wiedergeben der Titel der aktuellen CD/MD in willkürlicher Reihenfolge.
- SHUF-CHGR — zum Wiedergeben der Titel im aktuellen gesondert erhältlichen CD/MD-Gerät in willkürlicher Reihenfolge.
- SHUF-ALL*² — zum Wiedergeben aller Titel in allen angeschlossenen CD/MD-Geräten in willkürlicher Reihenfolge.

*1 Nur verfügbar, wenn ein gesondert erhältliches CD-Gerät mit Steuerfunktion für MP3-Dateien angeschlossen ist.

*2 Nur verfügbar, wenn mindestens zwei gesondert erhältliche CD/MD-Geräte angeschlossen sind.

Drücken Sie während der Wiedergabe (4) (SHUF) so oft, bis die gewünschte Einstellung im Display erscheint.
Shuffle Play beginnt.

Wenn Sie wieder in den normalen Wiedergabemodus schalten möchten, wählen Sie „SHUF-OFF“.

Hinweis

Mit „SHUF-ALL“ werden nicht Titel von CD-Geräten und MD-Geräten gemischt wiedergegeben.

Benennen einer CD

— Disc Memo (bei einem CD-Gerät mit CUSTOM FILE-Funktion)

Sie können für jede CD einen individuellen Namen speichern (Disc Memo). Sie können pro CD bis zu 8 Zeichen eingeben. Wenn Sie einen Namen für eine CD eingeben, können Sie die CD anhand des Namens ansteuern (Seite 24).

1 Starten Sie die Wiedergabe der CD, der Sie einen Namen geben möchten, in einem CD-Gerät mit CUSTOM FILE-Funktion.

2 Drücken Sie 2 Sekunden lang (PTY) (LIST).

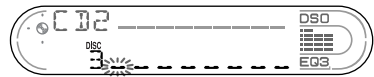

Während Sie die CD benennen, wird sie vom Gerät wiederholt wiedergegeben.

3 Geben Sie die Zeichen für den Namen ein.

1 Wählen Sie mit der Lautstärketaste +/- das erste Zeichen aus.

A ↔ B ↔ C ... ↔ 0 ↔ 1 ↔ 2 ...
← + ← - ← * ... ← - *1 ← A

*1 (Leerzeichen)

2 Drücken Sie (SEL), wenn das gewünschte Zeichen angezeigt wird.
Das nächste Zeichen blinkt.

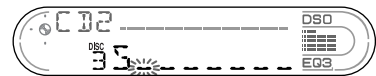

3 Wiederholen Sie Schritt 1 und 2, bis Sie den ganzen Namen eingegeben haben.

4 Wenn Sie wieder in den normalen Wiedergabemodus schalten wollen, drücken Sie (PTY) (LIST) erneut 2 Sekunden lang.

Tipps

- Sie können einen Namen korrigieren oder löschen, indem Sie ihn einfach überschreiben oder „-“ eingeben.
- Sie können CDs in einem Gerät ohne CUSTOM FILE-Funktion benennen, wenn dieses in Kombination mit einem CD-Gerät angeschlossen ist, das über diese Funktion verfügt. Das Disc Memo wird in diesem Fall in dem CD-Gerät mit CUSTOM FILE-Funktion gespeichert.

Fortsetzung auf der nächsten Seite → 23

Hinweis

REP-TRACK/SHUF wird unterbrochen, bis das Eingeben des Namens abgeschlossen ist.

Anzeigen des Disc Memo

Beim Anzeigen von Informationen hat das Disc Memo immer Priorität vor einer ursprünglichen CD TEXT-Information.

Funktion	Drücken Sie
Anzeigen	(DSPL) während der Wiedergabe einer CD bzw. CD mit CD TEXT

Tipps

Sie können weitere Informationen anzeigen lassen (Seite 21).

Löschen des Disc Memo

1 Drücken Sie mehrmals (SOURCE) und wählen Sie „CD“ aus.

2 Drücken Sie mehrmals (MODE), um das CD-Gerät auszuwählen, in dem das Disc Memo gespeichert ist.

3 Drücken Sie 2 Sekunden lang (PTY) (LIST).

4 Drücken Sie 2 Sekunden lang (DSPL). Die gespeicherten Namen werden angezeigt.

5 Drücken Sie mehrmals die Lautstärketaste +/- und wählen Sie den zu löschenden Namen aus.

6 Drücken Sie 2 Sekunden lang (SEL). Der Name wird gelöscht. Gehen Sie wie in Schritt 5 und 6 erläutert vor, wenn Sie weitere Namen löschen wollen.

7 Drücken Sie 2 Sekunden lang (PTY) (LIST). Das Gerät schaltet wieder in den normalen Wiedergabemodus.

Hinweise

- Wenn das Disc Memo einer CD mit CD TEXT gelöscht wird, werden wieder die ursprünglichen CD TEXT-Informationen angezeigt.
- Wenn Sie das zu löschende Disc Memo nicht finden können, wählen Sie in Schritt 2 ein anderes CD-Gerät aus und versuchen es damit.
- Wenn bereits das gesamte Disc Memo gelöscht wurde, wechselt das Gerät in Schritt 4 wieder in den normalen CD-Wiedergabemodus.

Ansteuern einer CD/MD anhand des Namens

— List-up (bei einem CD-Gerät mit CD TEXT-/CUSTOM FILE-Funktion oder einem MD-Gerät)

Sie können diese Funktion bei CDs/MDs benutzen, für die Sie einen Namen eingegeben haben*1, oder bei CDs mit CD TEXT*2.

*1 Ansteuern einer CD/MD anhand des eingegebenen Namens: wenn ein Name für eine CD (Seite 23) bzw. eine MD gespeichert wurde.

*2 Ansteuern von CDs anhand der CD TEXT-Informationen: wenn Sie eine CD mit CD TEXT auf einem CD-Gerät mit CD TEXT-Funktion wiedergeben.

1 Drücken Sie kurz (PTY) (LIST).

Der Name der aktuellen CD/MD erscheint im Display.

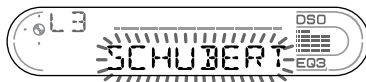

2 Drücken Sie (PTY) (LIST) so oft, bis die gewünschte CD/MD angezeigt wird.

3 Drücken Sie eine Seite von (SEEK), um die CD/MD wiederzugeben.

Hinweise

- Der Name der CD/MD wird 5 Sekunden lang angezeigt und danach erscheint im Display wieder die Anzeige für den normalen Wiedergabemodus.
- Während der MD-Wiedergabe werden keine Titelnamen angezeigt.
- Wenn sich keine CDs/MDs im Magazin befinden, erscheint „NO DISC“ im Display.
- Wenn einer CD/MD kein Name zugewiesen wurde, erscheint „NO NAME“ im Display.
- Wenn die CD/MD-Informationen vom Gerät nicht eingelesen wurden, erscheint „NOT READ“ im Display. Damit die CD/MD eingelesen wird, drücken Sie die Zahlentaste und wählen Sie dann die entsprechende CD/MD aus.
- Die Informationen werden ausschließlich in Großbuchstaben angezeigt. Außerdem gibt es einige Buchstaben, die nicht angezeigt werden können (bei der MD-Wiedergabe).

Weitere Informationen

Wartung

Austauschen der Sicherung

Wenn Sie eine Sicherung austauschen, achten Sie darauf, eine Ersatzsicherung mit dem gleichen Ampere-Wert wie die Originalsicherung zu verwenden. Dieser ist auf der Originalsicherung angegeben. Wenn die Sicherung durchbrennt, überprüfen Sie den Stromanschluss und tauschen die Sicherung aus. Brennt die neue Sicherung ebenfalls durch, kann eine interne Fehlfunktion vorliegen. Wenden Sie sich in einem solchen Fall an Ihren Sony-Händler.

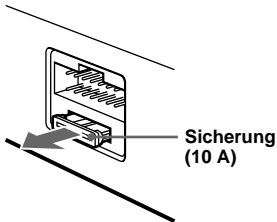

Achtung

Verwenden Sie unter keinen Umständen eine Sicherung mit einem höheren Ampere-Wert als dem der Sicherung, die ursprünglich mit dem Gerät geliefert wurde. Andernfalls kann es zu Schäden am Gerät kommen.

Reinigen der Anschlüsse

Das Gerät funktioniert möglicherweise nicht ordnungsgemäß, wenn die Anschlüsse zwischen dem Gerät und der Frontplatte verschmutzt sind. Um dies zu vermeiden, nehmen Sie die Frontplatte ab (Seite 8) und reinigen Sie die Anschlüsse mit einem mit Alkohol angefeuchteten Wattestäbchen. Drücken Sie dabei nicht zu fest auf die Anschlüsse. Andernfalls können sie beschädigt werden.

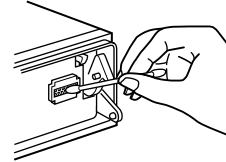

Hauptgerät

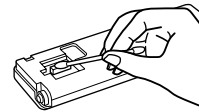

Rückseite der Frontplatte

Hinweise

- Schalten Sie aus Sicherheitsgründen vor dem Reinigen der Anschlüsse die Zündung aus und ziehen Sie den Schlüssel aus dem Zündschloss.
- Berühren Sie die Anschlüsse unter keinen Umständen direkt mit den Händen oder einem Metallgegenstand.

Fortsetzung auf der nächsten Seite →

Austauschen der Lithiumbatterie

Unter normalen Bedingungen hält die Batterie etwa 1 Jahr. Die Lebensdauer der Batterie kann je nach Gebrauch des Geräts jedoch auch kürzer sein. Wenn die Batterie schwächer wird, verkürzt sich die Reichweite der Kartenfernbedienung. Tauschen Sie die Batterie gegen eine neue CR2025-Lithiumbatterie aus. Bei Verwendung eines anderen Batterietyps besteht Feuer- bzw. Explosionsgefahr.

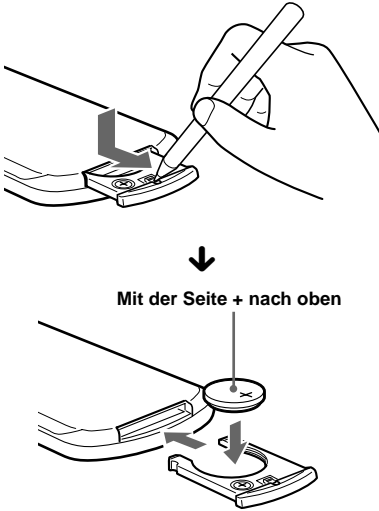

Hinweise zur Lithiumbatterie

- Bewahren Sie die Lithiumbatterie außerhalb der Reichweite von Kindern auf. Sollte eine Lithiumbatterie verschluckt werden, ist umgehend ein Arzt aufzusuchen.
- Wischen Sie die Batterie mit einem trockenen Tuch ab, um einen guten Kontakt zwischen den Batteriepolen und -anschlüssen sicherzustellen.
- Achten Sie beim Einlegen der Batterie auf die richtige Polarität.
- Halten Sie die Batterie nicht mit einer Metallpinzette. Dies könnte zu einem Kurzschluss führen.

Entsorgungshinweis: Bitte werfen Sie nur entladene Batterien in die Sammelboxen beim Handel oder den Kommunen. Entladen sind Batterien in der Regel dann, wenn das Gerät abschaltet und signalisiert „Batterie leer“ oder nach längerer Gebrauchsdauer der Batterien „nicht mehr einwandfrei funktioniert“. Um sicherzugehen, kleben Sie die Batteriepole z. B. mit einem Klebestreifen ab oder geben Sie die Batterien einzeln in einen Plastikbeutel.

VORSICHT

Die Batterie kann bei falscher Handhabung explodieren!

Auf keinen Fall darf sie aufgeladen, auseinandergenommen oder ins Feuer geworfen werden.

Ausbauen des Geräts

1 Entfernen Sie die Schutzumrandung.

- 1 Nehmen Sie die Frontplatte ab (Seite 8).
- 2 Setzen Sie den Löseschlüssel an der Schutzumrandung an.

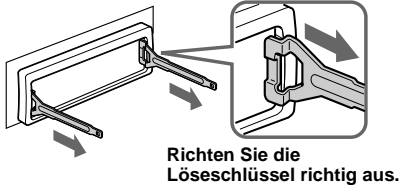

- 3 Ziehen Sie die Löseschlüssel heraus, um die Schutzumrandung abzunehmen.

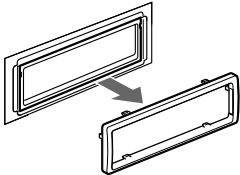

2 Nehmen Sie das Gerät heraus.

- 1 Setzen Sie die Löseschlüssel ein, so dass sie mit einem Klicken einrasten.

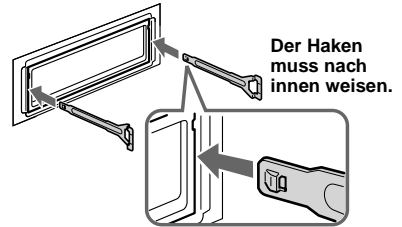

- 2 Ziehen Sie an den Löseschlüsseln, um das Gerät zu lösen.

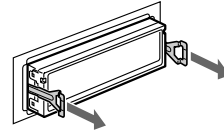

- 3 Ziehen Sie das Gerät aus der Halterung.

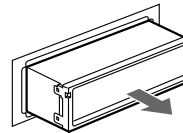

Technische Daten

Kassettenspieler

Wiedergabesystem	4 Spuren, 2 Kanäle, Stereo
Gleichlaufschwankungen	0,08 % (gewichtet)
Frequenzgang	30 – 18.000 Hz
Signal-Rauschabstand	

Kassettentypen

TYPE II, IV	61 dB
TYPE I	58 dB

Tuner

FM (UKW)

Empfangsbereich	87,5 – 108,0 MHz
Antennenanschluss	Anschluss für Außenantenne
Zwischenfrequenz	10,7 MHz/450 kHz
Nutzbare Empfindlichkeit	9 dBf
Trennschärfe	75 dB bei 400 kHz
Signal-Rauschabstand	67 dB (stereo), 69 dB (mono)
Harmonische Verzerrung bei 1 kHz	0,5 % (stereo), 0,3 % (mono)
Kanaltrennung	35 dB bei 1 kHz
Frequenzgang	30 – 15.000 Hz

MW/LW

Empfangsbereich	MW: 531 – 1.602 kHz LW: 153 – 279 kHz
Antennenanschluss	Anschluss für Außenantenne
Zwischenfrequenz	10,7 MHz/450 kHz
Empfindlichkeit	MW: 30 µV LW: 40 µV

Endverstärker

Ausgänge	Lautsprecherausgänge (versiegelte Anschlüsse)
Lautsprecherimpedanz	4 – 8 Ohm
Maximale Ausgangsleistung	50 W × 4 (an 4 Ohm)

Allgemeines

Ausgänge	Audioausgänge (hinten) Motorantennen- Steuerleitung Steuerleitung für Endverstärker Steueranschluss für Stummschaltung beim Telefonieren BUS-Steuereingang BUS-Audioeingang Fernbedienungseingang Antenneneingang
Eingänge	Bässe: ±10 dB bei 60 Hz (XPLOD) Mitten: ±10 dB bei 1 kHz (XPLOD) Höhen: ±10 dB bei 10 kHz (XPLOD)
Klangregler	Betriebsspannung 12 V Gleichstrom, Autobatterie (negative Erdung)
Abmessungen	ca. 178 × 50 × 180 mm (B/H/T)
Einbaumaß	ca. 182 × 53 × 161 mm (B/H/T)
Gewicht	ca. 1,2 kg
Mitgeliefertes Zubehör	Montageteile und Anschlusszubehör (1 Satz) Behälter für Frontplatte (1) Kartenfernbedienung RM-X114 Joystick RM-X4S BUS-Kabel (mit einem Cinchkabel geliefert) RC-61 (1 m), RC-62 (2 m)
Sonderzubehör	CD-Wechsler (6 CDs) CDX-T70MX, CDX-T69 MD-Wechsler (6 MDs) MDX-66XLP MG Memory Stick System-up-Player MGS-X1 Signalquellenwähler XA-C30 AUX IN-Quellensshalter XA-300
Zusätzliche Geräte	

Hinweis

Dieses Gerät kann nicht an einen digitalen Vorverstärker oder an einen Equalizer, der mit dem Sony-BUS-System kompatibel ist, angeschlossen werden.

Änderungen, die dem technischen Fortschritt dienen, bleiben vorbehalten.

Störungsbehebung

Anhand der folgenden Checkliste können Sie die meisten Probleme, die möglicherweise an Ihrem Gerät auftreten, selbst beheben. Bevor Sie die folgende Checkliste durchgehen, überprüfen Sie bitte zunächst, ob Sie das Gerät richtig angeschlossen und bedient haben.

Allgemeines

Es ist kein Ton zu hören.

- Stellen Sie mit der Lautstärketaste + die Lautstärke ein.
- Schalten Sie die ATT-Funktion aus.
- Stellen Sie den Fader-Regler bei einem 2-Lautsprecher-System in die mittlere Position.

Der Speicherinhalt wurde gelöscht.

- Die Taste RESET wurde gedrückt.
→ Speichern Sie die Einstellungen erneut.
- Das Netzkabel wurde gelöst oder die Verbindung zur Batterie besteht nicht mehr.
- Das Stromversorgungskabel ist nicht richtig angeschlossen.

Kein Signalton ertönt.

- Der Signalton ist deaktiviert (Seite 18).
- Ein gesondert erhältlicher Endverstärker ist angeschlossen und Sie verwenden nicht den integrierten Verstärker.

Die Anzeige wird ausgeblendet bzw. erscheint nicht im Display.

- Die Anzeige wird ausgeblendet, wenn Sie (OFF) gedrückt halten.
→ Halten Sie (OFF) erneut gedrückt, bis die Anzeige eingeblendet wird.
- Nehmen Sie die Frontplatte ab und reinigen Sie die Anschlüsse. Einzelheiten dazu finden Sie unter „Reinigen der Anschlüsse“ (Seite 25).

Gespeicherte Sender und die korrekte Uhrzeit werden gelöscht.

Die Sicherung ist durchgebrannt.

Es kommt zu Störgeräuschen, wenn sich der Zündschlüssel in der Position EIN (ON), AUS (OFF) oder ACC bzw. I (Zubehörposition) befindet.

Die Leitungen sind nicht korrekt an den Hilfsstromanschluss im Auto angeschlossen.

Das Gerät wird nicht mit Strom versorgt.

- Überprüfen Sie die Kabelverbindungen. Wenn die Anschlüsse in Ordnung sind, überprüfen Sie die Sicherung.
- Das Auto hat keine Zubehörposition (ACC bzw. I).
→ Drücken Sie (SOURCE) bzw. legen Sie eine Kassette ein, um das Gerät einzuschalten.

Das Gerät wird permanent mit Strom versorgt.

Das Auto hat keine Zubehörposition (ACC bzw. I).

Die Motorantenne wird nicht ausgefahren.

Die Motorantenne hat kein Relaiskästchen.

Kassettenwiedergabe

Der Ton ist verzerrt.

Der Tonkopf ist verschmutzt.
→ Reinigen Sie den Tonkopf mit einer handelsüblichen Trockenreinigungskassette.

Die AMS-Funktion arbeitet nicht korrekt.

- Die Passagen zwischen den Titeln sind verrauscht.
- Eine leere Passage ist zu kurz (kürzer als 4 Sekunden).
- Eine lange Pause oder eine Passage mit niedrigen Frequenzen bzw. sehr niedrigem Tonpegel wird als leere Passage gewertet.

Radioempfang

Gespeicherte Sender lassen sich nicht einstellen.

- Speichern Sie den/die Sender unter der korrekten Frequenz ab.
- Das Sendesignal ist zu schwach.

Sender lassen sich nicht empfangen.

Der Ton ist stark gestört.

- Schließen Sie eine Motorantennen-Steuerleitung (blau) oder eine Stromversorgungsleitung für Zubehörgeräte (rot) an die Stromversorgungsleitung für den Antennenverstärker eines Fahrzeugs an (nur, wenn das Fahrzeug mit einer in der Heck-/Seitenfensterscheibe integrierten UKW/MW/LW-Antenne ausgestattet ist).
- Prüfen Sie die Verbindung der Autoantenne.
- Die Autoantenne wird nicht ausgefahren.
→ Prüfen Sie die Verbindung der Motorantennen-Steuerleitung.
- Überprüfen Sie die Frequenz.
- Wenn der DSO-Modus aktiviert ist, ist der Ton manchmal gestört.
→ Setzen Sie DSO auf „OFF“ (Seite 20).

Der automatische Sendersuchlauf funktioniert nicht.

- Der lokale Sendersuchmodus ist auf „ON“ eingestellt.
→ Setzen Sie den lokalen Suchmodus auf „OFF“ (Seite 11).
- Das Sendesignal ist zu schwach.
→ Stellen Sie die Sender manuell ein.

Fortsetzung auf der nächsten Seite →

Die Anzeige „ST“ blinkt.

- Stellen Sie die Frequenz genau ein.
- Das Sendesignal ist zu schwach.
 - Schalten Sie in den Mono-Empfangsmodus (Seite 12).

Eine Stereosendung ist nur monaural zu hören.

- Das Gerät ist in den monauralen Empfangsmodus geschaltet.
- Beenden Sie den monauralen Empfangsmodus (Seite 12).

RDS

Der Sendersuchlauf (SEEK) startet nach ein paar Sekunden Radioempfang.

- Der Sender ist kein Verkehrsfunksender oder die Sendesignale sind zu schwach.
- Drücken Sie (TA) so oft, bis „TA-OFF“ angezeigt wird.

Es sind keine Verkehrsdurchsagen zu hören.

- Aktivieren Sie „TA“.
- Der Sender sendet keine Verkehrsdurchsagen, obwohl es sich um einen Verkehrsfunksender handelt.
 - Stellen Sie einen anderen Sender ein.

Bei der PTY-Funktion wird „-----“ angezeigt.

- Der aktuelle Sender ist kein RDS-Sender.
- Es wurden keine RDS-Daten empfangen.

CD/MD-Wiedergabe

Tonsprünge treten auf.

Die CD/MD ist schmutzig oder defekt.

Fehleranzeigen/Meldungen

Fehleranzeigen

(Für dieses Gerät und für gesondert erhältliche CD/MD-Wechsler)

Folgende Anzeigen blinken etwa 5 Sekunden lang und ein Alarmton ist zu hören.

BLANK*¹

- Die MD enthält keine Titel.*²
- Legen Sie eine MD ein, auf der Titel aufgezeichnet sind.

ERROR*¹

- Eine CD ist verschmutzt oder falsch herum eingelegt.*²
 - Reinigen Sie die CD bzw. legen Sie sie korrekt ein.
- Eine MD wird aufgrund einer Störung nicht wiedergegeben.*²
 - Legen Sie eine andere MD ein.
- Eine CD/MD kann aufgrund einer Störung nicht wiedergegeben werden.
 - Legen Sie eine andere CD/MD ein.

FAILURE

- Die Lautsprecher-/Verstärkeranschlüsse sind nicht korrekt.
- Schlagen Sie in der Installationsanleitung nach, wie die Anschlüsse korrekt vorgenommen werden müssen.

HI TEMP

- Die Umgebungstemperatur ist höher als 50 °C.
- Warten Sie, bis die Temperatur unter 50 °C sinkt.

NO DISC

- Es befindet sich keine CD/MD im CD/MD-Gerät.
- Legen Sie CDs/MDs in das CD/MD-Gerät ein.

NO MAG

- Das CD/MD-Magazin ist nicht in das CD/MD-Gerät eingelegt.
- Setzen Sie ein Magazin in das CD/MD-Gerät ein.

NO MUSIC

- Eine CD, die keine Musikaufnahmen enthält, wurde in ein MP3-fähiges CD-Gerät eingelegt.
- Legen Sie eine Musik-CD in das MP3-fähige CD-Gerät ein.

NOT READY

- Der Deckel des MD-Geräts ist offen oder die MDs wurden nicht korrekt eingelegt.
- Schließen Sie den Deckel bzw. legen Sie die MDs korrekt ein.
-

OFFSET

Es liegt möglicherweise eine interne Fehlfunktion vor.

- Überprüfen Sie die Kabelverbindungen.
Wenn die Fehleranzeige weiterhin im Display angezeigt wird, wenden Sie sich an einen Sony-Händler.
-

RESET

Das CD/MD-Gerät kann wegen einer Störung nicht bedient werden.

- Drücken Sie die Taste RESET am Gerät.
-

**1 Wenn während der Wiedergabe einer CD oder MD ein Fehler auftritt, wird die Nummer der CD bzw. MD nicht im Display angezeigt.*

**2 Die Nummer der CD/MD, die den Fehler verursacht, erscheint im Display.*

Wenn sich das Problem mit diesen Abhilfemaßnahmen nicht beheben lässt, wenden Sie sich an einen Sony-Händler.

Meldungen

L.SEEK +/-

Beim automatischen Sendersuchlauf ist der lokale Suchmodus aktiviert (Seite 11).

NO AF

Für den aktuellen Sender gibt es keine Alternativfrequenz.

„LLLL“ **oder** „rrrr“

Sie sind am Anfang bzw. Ende der CD/MD angelangt und können nicht weiter vorwärts- oder rückwärtssuchen.

Félicitations !

Nous vous remercions d'avoir fait l'acquisition de ce lecteur de cassette Sony. Vous pouvez profiter encore davantage des multiples fonctions de cet appareil grâce aux fonctions et accessoires ci-dessous :

- Appareils CD ou MD en option (changeurs et lecteurs)*1.
- Informations CD TEXT (affichées lors de la lecture d'un disque CD TEXT*2 avec un lecteur CD en option connecté, doté de la fonction CD TEXT).
- **Accessoires de commande en option**
Mini-télécommande RM-X114
Satellite de commande RM-X4S

*1 *Cet appareil fonctionne uniquement avec des produits Sony.*

*2 *Un disque CD TEXT est un CD audio contenant des informations telles que le nom du disque, le nom de l'artiste et les noms des pages. Ces informations sont enregistrées sur le disque.*

Contents

Emplacement des commandes	4
Précautions	6
Remarques sur les cassettes	6

Préparation

Réinitialisation de l'appareil	7
Retrait de la façade	8
Réglage de l'horloge	9

Lecteur de cassette

Ecoute d'une cassette	10
Diverses fonctions de lecture d'une cassette	11

Radio

Mémorisation automatique des stations	
— Mémorisation des meilleurs accords (BTM)	11
Réception des stations mémorisées	12
Mémorisation des stations souhaitées uniquement	12

Fonction RDS

Présentation de la fonction RDS	13
Resynchronisation automatique pour une meilleure réception	
— AF (fréquence alternative)	13
Ecoute des messages de radioguidage	
— TA (messages de radioguidage)/TP (programmes de radioguidage)	14
Préréglage des stations RDS avec les réglages AF et TA	15
Sélection d'une station en fonction du type d'émission	
— PTY (type d'émission)	15
Réglage automatique de l'horloge	
— CT (heure)	16

Autres fonctions

Utilisation du satellite de commande	17
Réglage de la balance gauche-droite et de l'équilibre avant-arrière	18
Atténuation rapide du son	18
Modification des réglages du son et de l'affichage	
— Menu	19
Réglage de l'égaliseur (EQ3)	19
Réglage du répartiteur dynamique du son émis (DSO)	20

Lecteur CD/MD (en option)

Lecture d'un CD ou d'un MD	21
Rubriques d'affichage	22
Lecture de plages en boucle	
— Lecture répétée	22
Lecture des plages dans un ordre quelconque	
— Lecture aléatoire	22
Identification d'un CD	
— Fonction de mémo de disque	23
Recherche d'un disque par son nom	
— Affichage automatique des titres	24

Informations complémentaires

Entretien	24
Démontage de l'appareil	26
Spécifications	27
Dépannage	28
Affichage des erreurs et messages	29

Emplacement des commandes

Pour plus de détails, reportez-vous aux numéros de pages indiqués.

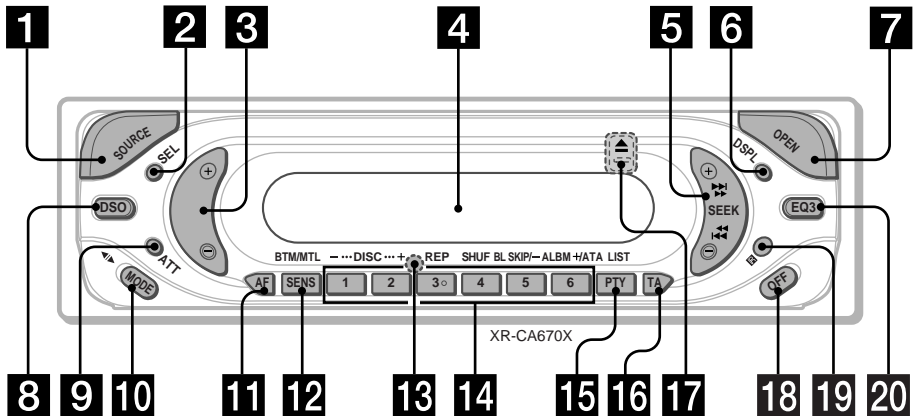

1 Touche SOURCE (Mise sous tension/ Cassettes/Radio/CD/MD)

Sélection de la source

2 Touche SEL (sélection)

Sélection de paramètres.

3 Touche de volume +/-

4 Fenêtre d'affichage

5 Touche SEEK +/-

Cassette :

avance et rembobinage rapide d'une cassette

Accès automatique aux titres.

Radio :

sélection automatique des stations/recherche manuelle d'une station.

CD/MD :

saut de plages ou avance ou retour rapide dans une plage.

6 Touche DSPL (modification du mode d'affichage) 9, 13, 22, 23

7 Touche OPEN 8, 10

8 Touche DSO 20

9 Touche ATT (atténuation du son) 18

10 Touche MODE (◀▶)

Changement du mode de fonctionnement

11 Touche AF 13, 14, 15

12 Touche SENS/BTM/MTL

11, 12, 15

13 Touche RESET (située à l'avant de l'appareil, derrière la façade) 7

14 Touches numériques 16, 19

Cassette :

③ : REP 11

⑤ : BL SKIP 11

⑥ : ATA 11

Radio :

mémorisation de la station souhaitée sur chaque touche numérique.

CD (fichiers MP3)/MD :

① : DISC - 21

② : DISC + 21

③ : REP 22

④ : SHUF 22

Fichiers MP3 :

⑤ : ALBM - 21

⑥ : ALBM + 21

15 Touche PTY (type d'émission)/LIST 16, 23, 24

16 Touche TA 14, 15

17 Touche ▲ (éjecter) (située à l'avant de l'appareil, derrière la façade) 10

18 Touche OFF (Arrêt/Mise hors tension)* 8, 10

19 Récepteur de signaux de la mini-télécommande

20 Touche EQ3 19, 20

* Avertissement en cas d'installation de l'appareil dans un véhicule dont le contact ne comporte pas de position ACC (accessoires) Après avoir coupé le moteur, n'oubliez pas de maintenir la touche (OFF) de l'appareil enfoncée jusqu'à ce que l'affichage s'éteigne. Sinon, l'affichage n'est pas désactivé et la batterie se décharge.

**Mini-télécommande RM-X114
(en option)**

Les touches correspondantes de la mini-télécommande commandent les mêmes fonctions que celles de l'appareil.

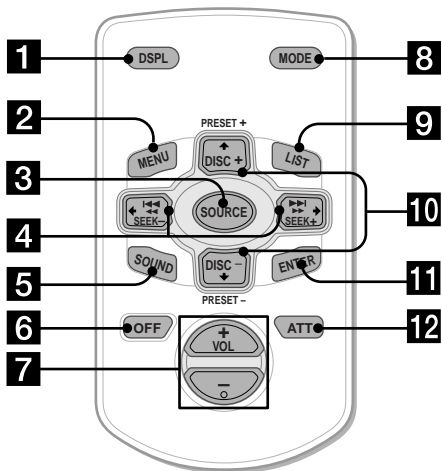

- 1 Touche DSPL
- 2 Touche MENU*
- 3 Touche SOURCE
- 4 Touches SEEK (+/-)
- 5 Touche SOUND
- 6 Touche OFF
- 7 Touches VOL (+/-)
- 8 Touche MODE
- 9 Touche LIST
- 10 Touches DISC/PRESET (+/-)
- 11 Touche ENTER
- 12 Touche ATT

* Non disponible pour cet appareil

Remarque

Si vous désactivez l'affichage en appuyant sur (OFF), vous ne pouvez pas le réactiver avec la mini-télécommande, sauf si vous activez d'abord l'appareil en appuyant sur la touche (SOURCE) de l'appareil ou en insérant une cassette dans le lecteur.

Conseil

Pour obtenir des informations détaillées sur la façon de remplacer la pile, reportez-vous à la section "Remplacement de la pile au lithium" (page 25).

Précautions

- Si votre véhicule est resté stationné en plein soleil, laissez refroidir l'appareil avant de l'utiliser.
- Si l'appareil n'est pas alimenté, vérifiez d'abord les connexions. Si tout est en ordre, vérifiez le fusible.
- Si aucun son n'est émis par les haut-parleurs d'une chaîne à 2 haut-parleurs, réglez la commande d'équilibre avant-arrière à la position médiane.
- Après une longue période de lecture, la cassette peut devenir chaude à cause de l'amplificateur intégré. Cependant, il ne s'agit pas d'un problème de fonctionnement.

Si vous avez des questions ou des problèmes concernant cet appareil qui ne sont pas abordés dans ce mode d'emploi, consultez votre revendeur Sony.

Pour conserver un son de haute qualité

Veillez à ne pas renverser de jus de fruit ou de boissons sucrées sur l'appareil ou sur les cassettes.

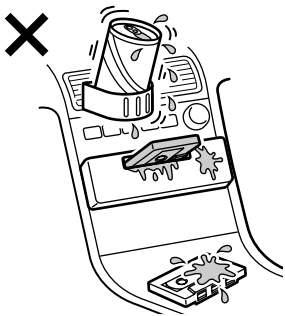

Remarques sur les cassettes

Entretien des cassettes

- Ne touchez pas la surface de la bande des cassettes. En effet, toute saleté ou poussière pourrait souiller les têtes de lecture.
- Tenez les cassettes à l'écart d'appareils comportant des aimants intégrés, par exemple les haut-parleurs et les amplificateurs. Ceux-ci pourraient en effet effacer le contenu de la bande ou causer une distorsion du son enregistré.
- Ne soumettez pas les cassettes au rayonnement direct du soleil, à des températures extrêmement basses ou à l'humidité.
- Si la bande est mal tendue, elle risque de se coincer dans l'appareil. Avant d'insérer la cassette, éliminez tout flottement en utilisant un crayon ou un objet similaire pour faire tourner la bobine.

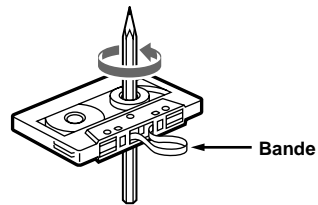

- Une cassette déformée ou qui porte une étiquette qui se décolle peut causer des problèmes lors de l'insertion ou de l'éjection. Retirez ou remplacez les étiquettes qui se décollent.



- Le son peut être déformé pendant la lecture de la cassette. La tête de lecture de cassette doit être nettoyée toutes les 50 heures d'utilisation.

L'utilisation de cassettes de plus de 90 minutes n'est pas recommandée, sauf pour une lecture en continu pendant de longues périodes.

La bande de ce type de cassettes est très mince et se détend facilement.

Avec la lecture et l'arrêt répétés, ce type de bande peut s'emmêler dans le mécanisme du lecteur de cassette.

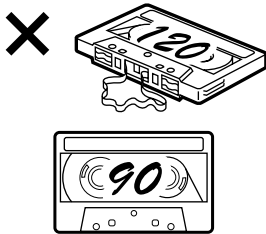

Préparation

Réinitialisation de l'appareil

Avant la première mise en service de l'appareil, après avoir remplacé la batterie du véhicule ou modifié les raccordements, vous devez réinitialiser l'appareil.

Retirez la façade et appuyez sur la touche RESET avec un objet pointu, comme un stylo à bille.

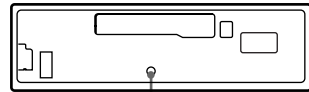

Touche RESET

Remarque

Une pression sur la touche RESET remet l'heure à zéro et efface certaines informations mémorisées.

Retrait de la façade

Vous pouvez retirer la façade de cet appareil pour le protéger du vol.

Alarme d'avertissement

Si vous mettez la clé de contact en position OFF sans ôter la façade, l'alarme d'avertissement retentit pendant quelques secondes.

Si vous raccordez un amplificateur en option et que vous n'utilisez pas l'amplificateur intégré, le bip sonore est désactivé.

1 Appuyez sur **(OFF)** *.

La lecture de la cassette ou la réception radio est interrompue (l'éclairage des touches et l'affichage demeurent actifs).

* Si le contact de votre véhicule n'est pas doté d'une position ACC (accessoires), veuillez à mettre l'appareil hors tension en appuyant sur **(OFF)** jusqu'à ce que l'affichage disparaisse pour éviter que la batterie du véhicule ne se décharge.

2 Appuyez sur **(OPEN)**, puis faites glisser la façade vers la droite et tirez doucement sur le côté gauche de la façade.

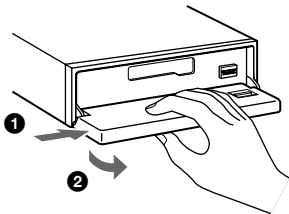

Remarques

- Si vous retirez la façade alors que l'appareil est sous tension, l'alimentation est automatiquement coupée de manière à éviter d'endommager les haut-parleurs.
- Ne laissez pas tomber la façade et n'exercez pas de pression excessive sur cette dernière ni sur la fenêtre d'affichage.
- N'exposez pas la façade à des températures élevées ou à l'humidité. Évitez de la laisser dans un véhicule en stationnement, sur le tableau de bord ou la plage arrière.

Conseil

Lorsque vous transportez la façade, glissez-la dans l'étui fourni à cet effet.

Installation de la façade

Placez l'orifice **(A)** de la façade sur la tige **(B)** du lecteur, puis poussez légèrement sur le côté gauche pour l'enclencher.

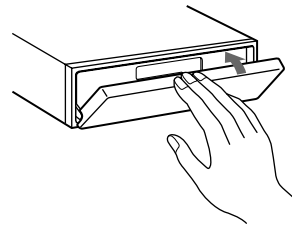
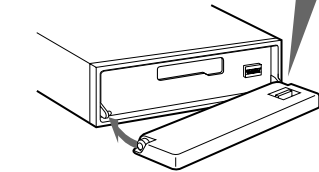
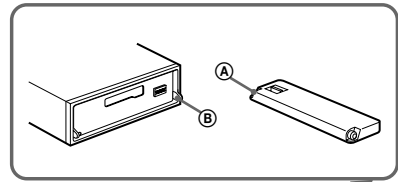

Remarque

Ne posez rien sur la face interne de la façade.

Réglage de l'horloge

L'horloge numérique fonctionne suivant un cycle de 24 heures.

Exemple : Pour régler l'horloge sur 10:08

- 1 Appuyez sur **(DSPL)** pendant 2 secondes.



L'indication des heures clignote.

- 1 Appuyez sur la touche de volume +/- pour régler l'heure.

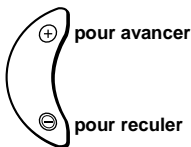

- 2 Appuyez sur **(SEL)**.



L'indication des minutes clignote.

- 3 Appuyez sur la touche de volume +/- pour régler les minutes.

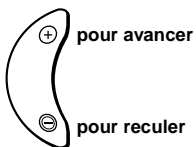

- 2 Appuyez sur **(DSPL)**.



L'horloge démarre.

Une fois le réglage de l'horloge terminé, la fenêtre d'affichage revient au mode de lecture normal.

Conseil

Vous pouvez régler l'horloge automatiquement au moyen de la fonction RDS (page 16).

Lecteur de cassette

Ecoute d'une cassette

1 Appuyez sur (OPEN) et insérez une cassette.

La lecture commence automatiquement.

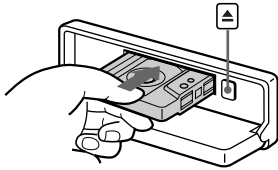

2 Fermez la façade.

Si une cassette se trouve déjà dans l'appareil, pour lancer la lecture, appuyez plusieurs fois sur (SOURCE) jusqu'à ce que l'indication "FWD" ou "REV" s'affiche.

FWD : La face tournée vers le haut est en lecture.

REV : La face tournée vers le bas est en lecture.

La face tournée vers le haut est en lecture.



La face tournée vers le bas est en lecture.



Pour	Appuyez sur
changer le sens de lecture de la cassette	(MODE) (◀▶)
interrompre la lecture	(OFF)
éjecter la cassette	(OPEN), puis ▲

Rembobinage rapide de la cassette

Pendant la lecture, maintenez enfoncé l'un des côtés de la touche (SEEK).

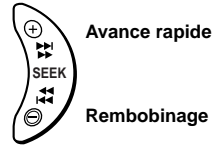

Pour lancer la lecture pendant l'avance rapide ou le rebobinage, appuyez sur (MODE) (◀▶).

Recherche d'une plage spécifique

— Accès automatique aux titres (AMS)

Pendant la lecture, appuyez brièvement sur l'un des côtés de (SEEK) pour chaque plage que vous souhaitez sauter.

Vous pouvez sauter jusqu'à 9 plages à la fois.

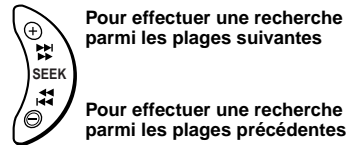

Remarque

La fonction AMS peut ne pas fonctionner lorsque :

- les zones vierges entre les plages durent moins de 4 secondes.
- il y a des parasites dans les zones vierges entre les plages.
- il y a de longues sections à faible volume.

Diverses fonctions de lecture d'une cassette

Il existe diverses fonctions de lecture des cassettes :

- REP (lecture répétée) : lecture en boucle de la plage en cours.
- BL SKIP (saut de zones vierges) : saut des zones vierges de plus de 8 secondes.
- ATA (activation automatique de la radio) : mise en fonction automatique de la radio lors du rembobinage ou de l'avance rapide de la cassette.
- MTL (métal) : permet la lecture d'une cassette métal ou CrO₂.

En cours de lecture, appuyez plusieurs fois sur la touche correspondant à la fonction souhaitée jusqu'à ce que "ON" apparaisse dans la fenêtre d'affichage.

Touches de fonctions

③ : REP

⑤ : BL SKIP

⑥ : ATA

SENS : MTL

Exemple : fonction ATA



La fonction ATA démarre.

Pour revenir en mode de lecture normal, sélectionnez "OFF".

Radio

L'appareil peut mémoriser jusqu'à 6 stations pour chaque bande de fréquences (FM1, FM2, FM3, PO et GO).

Attention

Pour sélectionner des stations pendant que vous conduisez, nous vous conseillons d'utiliser la fonction Mémorisation des meilleurs accords (BTM) de façon à réduire les risques d'accidents.

Mémorisation automatique des stations

— Mémorisation des meilleurs accords (BTM)

L'appareil sélectionne les stations émettant les signaux les plus puissants pour la bande sélectionnée et les mémorise selon l'ordre des fréquences.

1 Appuyez plusieurs fois sur SOURCE pour sélectionner la radio.

2 Appuyez plusieurs fois sur MODE pour sélectionner la bande.

3 Appuyez sur SENS (BTM) pendant 2 secondes.

Un bip retentit lorsque le réglage est mémorisé.

Remarques

- Si quelques stations uniquement peuvent être captées en raison de faibles signaux, certaines touches numériques conservent leur réglage précédent.
- Si un numéro est indiqué dans la fenêtre d'affichage, l'appareil commence la mémorisation des stations à partir de la station affichée.

Réception des stations mémorisées

- 1 Appuyez plusieurs fois sur **(SOURCE)** pour sélectionner la radio.
- 2 Appuyez plusieurs fois sur **(MODE)** pour sélectionner la bande.
- 3 Appuyez sur la touche numérique (**1**) à (**6**) sur laquelle la station souhaitée est mémorisée.

Si la fonction de réglage des présélections ne fonctionne pas

— Recherche automatique des fréquences/
Mode de recherche locale

Recherche automatique des fréquences :

Appuyez sur l'un des côtés de **(SEEK)** pour rechercher la station (recherche automatique des fréquences).

Le balayage s'interrompt lorsque l'appareil capte une station. Répétez cette opération jusqu'à ce que vous captiez la station souhaitée.

Mode de recherche locale :

Si la recherche automatique des fréquences s'arrête trop fréquemment, appuyez sur **(SENS)** à plusieurs reprises jusqu'à ce que l'indication "LOCAL-ON" s'affiche.

L'indicateur "LCL" s'affiche.

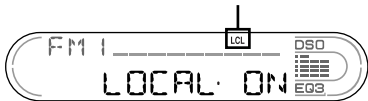

Seules les stations émettant des signaux relativement puissants sont captées.

Pour annuler le mode de recherche locale, sélectionnez "LOCAL-OFF".

Conseil

Si vous connaissez la fréquence de la station que vous souhaitez écouter, appuyez et maintenez enfoncé l'un des côtés de **(SEEK)** pour localiser la fréquence approximative, puis appuyez plusieurs fois sur **(SEEK)** pour trouver la fréquence souhaitée (réglage manuel).

Si la réception stéréo FM est mauvaise

— Mode mono

En cours de réception radio, appuyez à plusieurs reprises sur **(SENS)** jusqu'à ce que l'indication "MONO-ON" s'affiche.

L'indicateur "MONO" s'affiche.

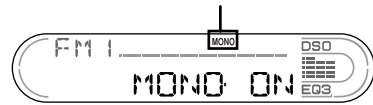

La qualité sonore est améliorée, mais le son est diffusé en mono (l'indication "ST" disparaît).

Pour revenir en mode de lecture normal, sélectionnez "MONO-OFF".

Conseil

Si les programmes de la bande FM sont difficilement audibles, réglez DSO sur "OFF" (page 20).

Mémorisation des stations souhaitées uniquement

Vous pouvez présélectionner les stations souhaitées manuellement sur les touches numériques de votre choix.

- 1 Appuyez plusieurs fois sur **(SOURCE)** pour sélectionner la radio.
- 2 Appuyez plusieurs fois sur **(MODE)** pour sélectionner la bande.
- 3 Appuyez sur l'un des côtés de **(SEEK)** pour sélectionner la station que vous souhaitez mémoriser.
- 4 Appuyez sur la touche numérique (**1**) à (**6**) souhaitée pendant 2 secondes jusqu'à ce que l'indication "MEM" apparaisse.

Le numéro de la touche apparaît dans la fenêtre d'affichage.

Remarque

Si vous essayez de mémoriser une autre station sur la même touche numérique, la station mémorisée précédemment est effacée.

Fonction RDS

Présentation de la fonction RDS

Les stations FM disposant du système RDS (Radio Data System) transmettent des informations numériques inaudibles en même temps que le signal normal de leurs émissions radio. Par exemple, l'une des informations suivantes s'affiche lors de la réception d'une station disposant de la fonction RDS.

Rubriques affichables

- Source sonore
- Fonction

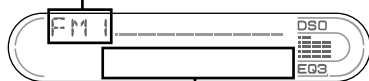

Rubriques affichables

- Nom de la station (fréquence)
- Horloge
- Données RDS

Pour	Appuyez sur
------	-------------

passer à la rubrique Horloge ou au nom de la station	(DSPL)
--	--------

Services RDS

Les données RDS permettent d'obtenir d'autres services, tels que :

- la **resyntonisation automatique** d'une émission, très pratique pour les longs trajets. — AF → page 13
- la réception de **messages de radioguidage**, même si vous écoutez une autre émission ou une autre source — TA → page 14
- la sélection de stations selon le **type d'émission** diffusé — PTY → page 15
- le réglage automatique de **l'heure**. — CT → page 16

Remarques

- Selon le pays ou la région où vous vous trouvez, il est possible que les services RDS ne soient pas tous disponibles.
- La fonction RDS peut ne pas fonctionner correctement si le signal capté est faible ou si la station sélectionnée ne transmet pas de données RDS.

Resyntonisation automatique pour une meilleure réception

— AF (fréquence alternative)

Lorsque la fonction AF est activée, l'appareil recherche toujours le signal le plus puissant pour la station que vous écoutez dans la zone où vous vous trouvez.

La fréquence change automatiquement.

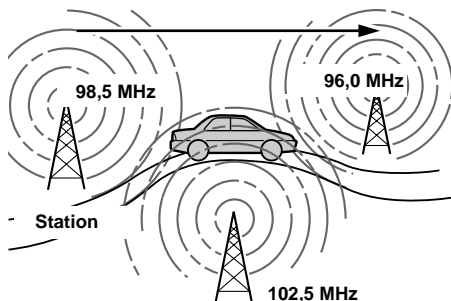

1 Sélectionnez une station FM (page 11).

2 Appuyez plusieurs fois sur la touche (AF) jusqu'à ce que l'indication "AF-ON" apparaisse.

L'appareil entame la recherche d'une fréquence alternative dont le signal est plus puissant dans le même réseau de radiodiffusion.

Si l'indication "NO AF" clignote, la station diffusée ne dispose d'aucune fréquence alternative.

Remarques

- Si vous souhaitez changer le réglage on/off pendant la lecture d'un CD, appuyez sur (AF).
- S'il n'existe pas de fréquence alternative dans la région ou si vous n'avez pas besoin d'en rechercher une, désactivez la fonction AF en sélectionnant "AF-OFF".

Suite à la page suivante →

Pour les stations sans fréquence alternative

Appuyez sur **(SEEK) (+)** ou **(SEEK) (-)** pendant que le nom de la station clignote (dans les 8 secondes).

L'appareil commence à rechercher une autre fréquence avec les mêmes données d'identification de programme (PI) (l'indication "PI SEEK" apparaît).

Si l'appareil ne parvient pas à trouver la même PI, il revient à la fréquence réglée précédemment.

Ecoute continue d'une émission régionale

Lorsque la fonction AF est activée : ce réglage par défaut restreint la réception à une région spécifique, afin que le réglage de la fréquence ne passe pas automatiquement à une autre station régionale dont les signaux sont plus puissants.

Si vous quittez la zone de réception de cette émission régionale ou si vous souhaitez profiter pleinement de la fonction AF, appuyez sur **(AF)** pendant 2 secondes jusqu'à ce que "REG-OFF" s'affiche.

Remarque

Cette fonction n'est pas disponible au Royaume-Uni et dans certaines autres régions.

Fonction de liaison locale (Royaume-Uni uniquement)

Cette fonction vous permet de sélectionner d'autres stations locales de la région, même si elles ne sont pas associées à vos touches numériques.

- 1 Appuyez sur la touche numérique (1) à (6) sur laquelle une station locale est mémorisée.
- 2 Dans les 5 secondes qui suivent, appuyez de nouveau sur la touche numérique de la station locale.
- 3 Répétez l'opération jusqu'à ce que vous captiez la station locale souhaitée.

Ecoute des messages de radioguidage

— TA (messages de radioguidage)/TP (programmes de radioguidage)

Les fonctions TA et TP permettent de régler automatiquement une station FM diffusant des messages de radioguidage. Ces fonctions ne tiennent pas compte de l'émission ou de la source FM ou du CD ou MD en cours d'écoute ; l'appareil revient à la source d'origine lorsque le bulletin d'information est terminé.

Appuyez plusieurs fois sur la touche **(TA)** jusqu'à ce que l'indication "TA-ON" s'affiche.

L'appareil commence à rechercher les stations diffusant des messages de radioguidage.

L'indication "TP" indique la réception de ces stations et l'indication "TA" clignote pendant la diffusion d'un message de radioguidage.

L'appareil continue à rechercher les stations diffusant des programmes de radioguidage si l'indication "NO TP" apparaît.

Pour annuler tous les messages de radioguidage, sélectionnez "TA-OFF".

Pour	Appuyez sur
interrompre le bulletin en cours	(TA)

Conseil

Vous pouvez également interrompre le bulletin en cours en appuyant sur **(SOURCE)** ou **(MODE)**.

Préréglage du volume des messages de radioguidage

Vous pouvez préréglage le niveau de volume des messages de radioguidage de façon à ne manquer aucune information.

- 1 Appuyez sur la touche de volume +/- pour régler le niveau de volume souhaité.
- 2 Appuyez sur **(TA)** pendant 2 secondes.
L'indication "TA" apparaît et le réglage est mémorisé.

Réception de messages d'urgence

Lorsque la fonction AF ou TA est activée, l'appareil passe aux messages d'urgence reçus pendant que vous écoutez une station FM, un CD ou un MD.

Préréglage des stations RDS avec les réglages AF et TA

Lorsque vous présélectionnez des stations RDS, l'appareil mémorise le réglage AF/TA (on/off) de chaque station ainsi que sa fréquence. Vous pouvez effectuer un réglage différent (pour AF, TA ou les deux) pour chaque station présélectionnée ou vous pouvez effectuer le même réglage pour toutes les stations présélectionnées. Si vous préréglez des stations avec "AF-ON", l'appareil mémorise automatiquement les stations dont le signal radio est le plus puissant.

Préréglage du même réglage pour toutes les stations présélectionnées

- 1 Sélectionnez une bande FM (page 11).
- 2 Appuyez sur (AF) et/ou (TA) pour sélectionner "AF-ON" et/ou "TA-ON". Notez que la sélection de "AF-OFF" ou "TA-OFF" s'applique aux stations RDS aussi bien qu'aux stations ne disposant pas de cette fonction.
- 3 Appuyez sur la touche (SENS) (BTM) jusqu'à ce que l'indication "BTM" clignote.

Préréglage de réglages différents pour chaque station présélectionnée

- 1 Sélectionnez une bande FM et sélectionnez la station souhaitée (page 11).
- 2 Appuyez sur (AF) et/ou (TA) pour sélectionner "AF-ON" et/ou "TA-ON".
- 3 Appuyez sur la touche numérique souhaitée (1 à 6) jusqu'à ce que "MEM" s'affiche.
Répétez les opérations à partir de l'étape 1 pour préréglage d'autres stations.

Remarque

Si vous souhaitez changer le réglage AF/TA pendant la lecture d'un CD, appuyez sur (AF) ou (TA).

Sélection d'une station en fonction du type d'émission

— PTY (type d'émission)

Vous pouvez sélectionner une station en sélectionnant le type d'émission que vous souhaitez écouter.

Types d'émissions	Affichage
Actualités	NEWS
Dossiers d'actualité	AFFAIRS
Informations	INFO
Sports	SPORT
Programmes éducatifs	EDUCATE
Théâtre	DRAMA
Culture	CULTURE
Science	SCIENCE
Divers	VARIED
Variétés	POP M
Rock	ROCK M
Ambiance	EASY M
Musique classique légère	LIGHT M
Musique classique	CLASSICS
Autres styles de musique	OTHER M
Météo	WEATHER
Finance	FINANCE
Emissions pour enfants	CHILDREN
Affaires sociales	SOCIAL A
Religion	RELIGION
Emissions ligne ouverte	PHONE IN
Voyages	TRAVEL
Loisirs	LEISURE
Jazz	JAZZ
Musique country	COUNTRY
Chanson française	NATION M
Musique rétro	OLDIES
Musique folk	FOLK M
Documentaire	DOCUMENT

Remarque

Cette fonction n'est pas disponible dans certains pays où les données PTY (sélection du type d'émission) ne sont pas disponibles.

Suite à la page suivante → 15

1 Appuyez sur **(PTY)** (LIST) en cours de réception FM.

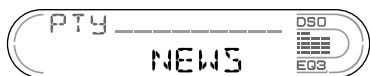

Le nom du type d'émission diffusé s'affiche si la station transmet des données PTY. "-----" apparaît si la station captée n'est pas une station RDS ou si aucunes données RDS ne sont captées.

2 Appuyez plusieurs fois sur **(PTY)** (LIST) jusqu'à ce que le type de programme souhaité apparaisse.

Les types d'émissions apparaissent dans l'ordre indiqué dans le tableau. "NONE" apparaît si le type d'émission n'est pas spécifié dans les données RDS.

3 Appuyez sur **(SEEK (+))** ou **(SEEK (-))**. L'appareil commence à rechercher une station diffusant le type d'émission sélectionné.

Réglage automatique de l'horloge

— CT (heure)

Les données CT (heure) accompagnant la transmission RDS assurent un réglage automatique de l'horloge.

Sélection de "CT-ON"

Pendant la réception radio, appuyez simultanément sur **(SEL)** et **(2)**.

L'horloge est réglée.

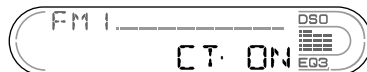

Après une seconde, l'affichage revient en mode de réception radio normal.

Pour sélectionner "CT-OFF", appuyez de nouveau simultanément sur **(SEL)** et **(2)**.

Remarques

- Il est possible que la fonction CT ne fonctionne pas, même si une station RDS est captée.
- Il peut y avoir une différence entre l'heure réglée par la fonction CT et l'heure réelle.

Autres fonctions

Vous pouvez également commander l'appareil avec un satellite de commande (**en option**).

Utilisation du satellite de commande

Commencez par apposer l'étiquette appropriée suivant la position de montage du satellite de commande.

Le satellite de commande fonctionne par pression sur les touches et/ou par rotation des commandes.

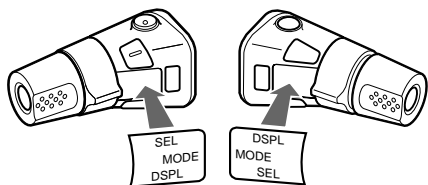

Par pression sur les touches

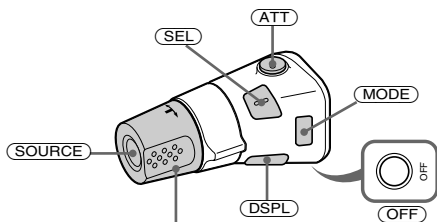

Tournez la commande VOL pour régler le volume.

Appuyez sur	Pour
(SOURCE)	changer de source (Radio/CD*1/MD*1/ Cassette/Mise sous tension)
(MODE)	changer le mode de fonctionnement (Bande radio/lecteur CD*1/ lecteur MD*1/Sens de lecture de la cassette)
(ATT)	atténuer le son
(OFF) *2	interrompre la lecture ou la réception radio/mettre l'appareil hors tension
(SEL)	régler et sélectionner
(DSPL)	afficher une autre rubrique

Par rotation de la commande



Commande SEEK/AMS

Tournez la commande et relâchez-la pour :

- rechercher le début des plages sur la cassette.
- régler automatiquement des stations de radio.
- sauter des plages du disque.*1

Tournez la commande, maintenez-la et relâchez-la pour :

- rembobiner rapidement la cassette.
- trouver une station manuellement.
- avancer ou reculer rapidement en cours de lecture d'une page.*1

Conseil

Pour lancer la lecture pendant l'avance rapide ou le rebobinage, appuyez sur **(MODE)**.

Par pression sur la commande et rotation

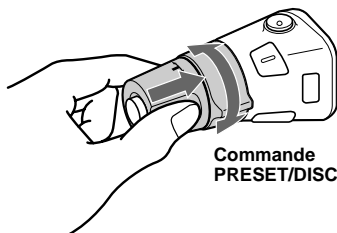

Commande PRESET/DISC

Exercez une pression sur la commande et tournez-la pour :

- recevoir les stations présélectionnées.
- changer de disque en cours de lecture d'un CD ou d'un MD*1.

Suite à la page suivante →

Pendant la lecture d'un CD contenant des fichiers MP3*3

Exercez une pression sur la commande et tournez-la plusieurs fois brièvement pour :

– passer d'un disque à l'autre.

Exercez une pression sur la commande, tournez-la et maintenez-la pour :

– changer d'album.

- *1 Uniquement si l'appareil en option correspondant est raccordé.
- *2 Si le contact de votre véhicule n'est pas doté d'une position ACC (accessoires), après avoir coupé le moteur, veillez à maintenir la touche (OFF) enfoncée jusqu'à ce que l'affichage disparaisse.
- *3 Disponible uniquement lorsqu'un lecteur de CD en option avec fonction de commande de fichiers MP3 est raccordé.

Modification du sens de fonctionnement

Le sens de fonctionnement des commandes est réglé par défaut comme indiqué sur l'illustration ci-dessous.

Pour augmenter

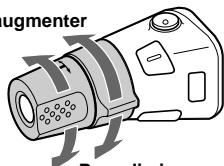

Pour diminuer

Si vous devez monter le satellite de commande du côté droit de la colonne de direction, vous pouvez inverser le sens de fonctionnement.

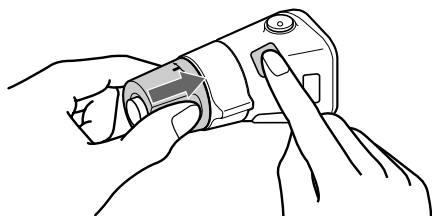

Appuyez sur (SEL) pendant 2 secondes tout en maintenant la commande VOL enfoncée.

Réglage de la balance gauche-droite et de l'équilibre avant-arrière

Vous pouvez régler la balance gauche-droite et l'équilibre avant-arrière.

1 Appuyez plusieurs fois sur (SEL) jusqu'à ce que l'indication "BAL" ou "FAD" apparaisse.

A chaque pression sur la touche (SEL), le paramètre change comme suit :

LOW* → MID* → HI* →
BAL (gauche-droite) →
FAD (avant-arrière)

* Lorsque EQ3 est activé (page 19).

2 Appuyez sur la touche de volume +/- pour régler le paramètre sélectionné.

Remarque

Effectuez ce réglage dans les 3 secondes après avoir sélectionné le paramètre.

Atténuation rapide du son

Appuyez sur (ATT).

L'indication "ATT-ON" s'affiche brièvement, puis "ATT" s'affiche dans la fenêtre d'affichage.

Pour restaurer le niveau de volume précédent, appuyez de nouveau sur la touche (ATT).

Conseil

Lorsque le câble d'interface d'un téléphone de voiture est raccordé au fil ATT, l'appareil réduit le volume automatiquement lors d'un appel téléphonique entrant (fonction ATT téléphone).

Modification des réglages du son et de l'affichage

— Menu

Les paramètres suivants peuvent être réglés :

SET (réglage)

- CT (heure) (page 16)
- A.SCRL (défilement automatique)* (page 22).
- M.DSPL (affichage animé) — pour sélectionner le mode d'affichage animé entre "1", "2" et "OFF".
 - Sélectionnez "1" pour que les lignes décoratives apparaissent dans la fenêtre d'affichage et pour activer l'affichage de démonstration.
 - Sélectionnez "2" pour que les lignes décoratives apparaissent dans la fenêtre d'affichage et pour désactiver l'affichage de démonstration.
 - Sélectionnez "OFF" pour désactiver la fonction d'affichage animé.
- BEEP — pour activer ou désactiver le bip sonore.

Sélection du paramètre souhaité

Appuyez simultanément sur la touche **(SEL)** et sur la touche numérique de présélection souhaitée.

(SEL) + (2) : CT

(SEL) + (3) : A.SCRL*

(SEL) + (4) : M.DSPL

(SEL) + (6) : BEEP

* Lorsque aucun CD ou MD n'est en cours de lecture, ce paramètre ne s'affiche pas.

Une fois le réglage du mode terminé, la fenêtre d'affichage revient au mode de lecture normal.

Remarque

Les paramètres affichés diffèrent selon la source.

Pour annuler le paramètre, appuyez de nouveau simultanément sur la touche **(SEL)** et sur la touche numérique de présélection correspondante.

Réglage de l'égaliseur (EQ3)

Vous pouvez sélectionner une courbe d'égaliseur pour 7 types de musique (XPLOD, VOCAL, CLUB, JAZZ, NEW AGE, ROCK, CUSTOM, et OFF (égaliseur désactivé)).

Vous pouvez sauvegarder un réglage d'égaliseur différent pour chaque source.

Sélection de la courbe d'égaliseur

- 1 Appuyez sur **(SOURCE)** pour sélectionner une source (radio, cassette, CD ou MD).
- 2 Appuyez plusieurs fois sur **(EQ3)** jusqu'à ce que la courbe d'égaliseur souhaitée s'affiche.
A chaque pression sur la touche **(EQ3)**, le paramètre change.

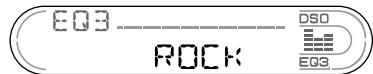

Pour annuler l'effet de l'égaliseur, sélectionnez "OFF".

Suite à la page suivante →

Réglage de la courbe de l'égaliseur

Vous pouvez régler et mémoriser les réglages des différentes gammes de tonalité de l'égaliseur.

- 1 Appuyez sur **(SOURCE)** pour sélectionner une source (radio, cassette, CD ou MD).
- 2 Appuyez plusieurs fois sur **(EQ3)** pour sélectionner la courbe d'égaliseur souhaitée.
- 3 Réglage de la courbe d'égaliseur.

- 1 Appuyez plusieurs fois sur **(SEL)** pour sélectionner la plage de tonalité souhaitée.

A chaque pression sur **(SEL)**, la plage de tonalité change.

LOW → MID → HI (→ BAL → FAD)

- 2 Appuyez plusieurs fois sur la touche de volume +/- pour régler le niveau de volume souhaité.

Le niveau de volume peut être réglé par incréments de 1 dB, de -10 dB à +10 dB.

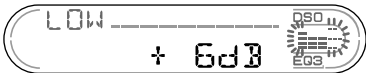

- 3 Répétez les étapes 1 et 2 pour régler la courbe de l'égaliseur.

Pour restaurer la courbe par défaut de l'égaliseur, appuyez sur la touche **(SEL)** pendant 2 secondes.

Après 3 secondes, l'affichage revient en mode de lecture normal.

Remarque

Lorsque EQ3 est réglé sur "OFF", vous ne pouvez pas régler les paramètres de l'égaliseur.

Réglage du répartiteur dynamique du son émis (DSO)

Si vos haut-parleurs sont installés dans la partie inférieure des portières, le son est émis à un niveau proche du sol et il se peut qu'il ne soit pas clair.

La fonction DSO (répartiteur dynamique du son émis) crée un son mieux réparti, comme s'il y avait des haut-parleurs au-dessus du tableau de bord (haut-parleurs virtuels).

Vous pouvez enregistrer un réglage DSO pour chaque source.

Mode DSO et image des haut-parleurs virtuels

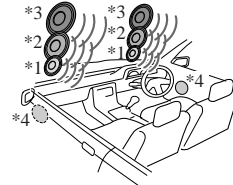

*1 DSO-1

*2 DSO-2

*3 DSO-3

*4 DSO-OFF (réglage DSO désactivé)

- 1 Appuyez sur **(SOURCE)** pour sélectionner une source (radio, cassette, CD ou MD).

- 2 Appuyez plusieurs fois sur **(DSO)** jusqu'à ce que le réglage DSO souhaité s'affiche.

A chaque pression sur la touche **(DSO)**, le réglage DSO change.

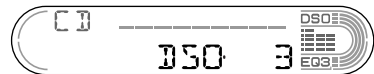

Pour désactiver la fonction DSO, sélectionnez "OFF".

Remarques

- Selon le type d'intérieur du véhicule ou le type de musique, l'effet DSO peut ne pas être souhaitable.
- Si les programmes de la bande FM sont difficilement audibles, réglez DSO sur OFF.

Lecteur CD/MD (en option)

Cet appareil permet de commander des lecteurs CD/MD externes (en option).

Si vous raccordez le lecteur CD en option disposant des fonctions CD TEXT et CUSTOM FILE, les informations CD TEXT apparaissent dans la fenêtre d'affichage lorsque vous écoutez un disque CD TEXT.

Si vous raccordez des lecteurs CD compatibles MP3 (p. ex. un changeur CD MP3), vous pouvez lire des fichiers MP3, des fichiers audio comprimés offrant une grande qualité sonore.

Lecture d'un CD ou d'un MD

1 Appuyez plusieurs fois sur (SOURCE) pour sélectionner "CD" ou "MD (MS*)".

2 Appuyez plusieurs fois sur (MODE) jusqu'à ce que l'appareil souhaité s'affiche.

La lecture du CD ou du MD démarre.

* MS : lecteur MG Memory Stick System-up MGS-X1

Pour	Appuyez sur
interrompre la lecture	(OFF)
passer d'un disque à l'autre	(1) (-) (2) (+)
- Sélection d'un disque	
passer d'un album à l'autre	(5) (-) (6) (+)
- Sélection d'un album	
passer d'une plage à l'autre	(SEEK) (◀◀/▶▶)
- Accès automatique aux titres	[une fois pour chaque plage]
avancer rapidement ou reculer dans une plage	(SEEK) (◀◀/▶▶)
- Recherche manuelle	[maintenez la touche enfoncée jusqu'au point souhaité]

Lorsque la lecture du dernier fichier du disque est terminée

L'indication du numéro de fichier revient à "1" et la lecture reprend à partir du premier fichier du disque.

Remarques

- Si un disque ne contenant pas de fichiers MP3 (plages) est inséré, l'indication "CD" apparaît dans l'affichage du type de disque pour démarrer la lecture, mais aucun son n'est émis.
- Avant de lire une plage, ce lecteur lit toutes les informations du disque relatives aux plages et aux albums. En fonction de la structure des plages, il peut se passer plus d'une minute avant que la lecture ne commence. Pendant ce temps, "READ" est affiché. Attendez que la lecture commence automatiquement lorsque la lecture des informations est terminée.

Précautions à prendre lors du raccordement d'appareils MGS-X1 ou MD.

Cet appareil reconnaît le MGS-X1 comme étant un appareil MD.

- Pour lancer la lecture sur un lecteur MGS-X1, appuyez sur (SOURCE) pour sélectionner "MS" ou "MD". Lorsque "MS" s'affiche comme source, le MGS-X1 commence la lecture. Si "MD" est affiché comme source, appuyez sur (MODE) pour sélectionner "MS" et lancer la lecture.
- Lorsque vous souhaitez lire des disques avec un lecteur MD, appuyez sur (SOURCE) pour sélectionner "MD" ou "MS". Lorsque l'appareil MD souhaité s'affiche comme source, la lecture commence. Si "MS" ou un autre appareil MD s'affiche comme source, appuyez sur (MODE) pour sélectionner l'appareil MD souhaité et lancer la lecture.

Rubriques d'affichage

Lorsque le disque, l'album ou la plage change, tout titre préenregistré*1 du nouveau disque, du nouvel album ou de la nouvelle plage est automatiquement affiché (si la fonction de défilement automatique, Auto Scroll, est réglée sur "ON", les noms de plus de 8 caractères défilent dans la fenêtre d'affichage (page 19)).

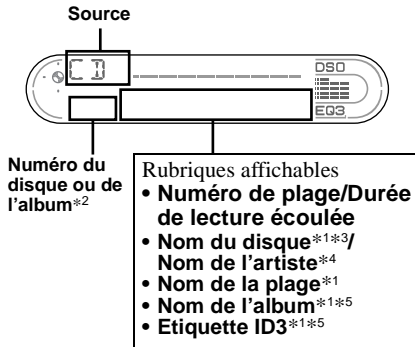

Pour	Appuyez sur
passer d'une rubrique d'affichage à l'autre	(DSPL)

- *1 Lorsque vous appuyez sur (DSPL), "NO NAME" indique qu'il n'y a pas de nom de disque, de nom d'album ou de nom de plage et "NO ID3" indique qu'il n'y a pas d'étiquette ID3.
- *2 Pendant l'affichage d'une étiquette ID3, le numéro d'album ne s'affiche pas.
- *3 Si le disque a été identifié par ce lecteur à l'aide de la fonction CUSTOM FILE, le mémo de disque est affiché en priorité.
- *4 Uniquement pour les disques CD TEXT contenant le nom de l'artiste.
- *5 Disponibles uniquement lors de la lecture d'un fichier MP3.

Remarques

- Certains caractères ne peuvent pas être affichés. Les caractères et signes qui ne peuvent pas être affichés sont représentés par le symbole "•".
- Pour certains disques CD TEXT ou étiquettes ID3 contenant un grand nombre de caractères, le défilement automatique des informations peut être inopérant.
- Cet appareil ne peut pas afficher le nom de l'artiste de chaque plage d'un disque CD TEXT.

Conseil

Lorsque A.SCRL (Auto Scroll – défilement automatique) est désactivé ("OFF") et que le nom du disque, de l'album ou de la plage est modifié, ce nom ne défile pas.

Lecture de plages en boucle

— Lecture répétée

Vous pouvez sélectionner :

- REP-TRACK — pour répéter une plage.
- REP-ALBM* — pour répéter un album.
- REP-DISC — pour répéter un disque.

* Disponible uniquement lorsqu'un lecteur de CD en option avec fonction de commande de fichiers MP3 est raccordé.

En cours de lecture, appuyez plusieurs fois sur (3) (REP) jusqu'à ce que le réglage souhaité apparaisse dans la fenêtre d'affichage.

La lecture répétée commence.

Pour revenir en mode de lecture normal, sélectionnez "REP-OFF".

Lecture des plages dans un ordre quelconque

— Lecture aléatoire

Vous pouvez sélectionner :

- SHUF-ALBM*1 — pour écouter les albums du lecteur CD MP3 en option utilisé dans un ordre aléatoire.
- SHUF-DISC — pour écouter les plages du disque en cours d'utilisation dans un ordre aléatoire.
- SHUF-CHGR — pour écouter les plages du lecteur CD (MD) en option en cours de lecture dans un ordre aléatoire.
- SHUF-ALL*2 — pour écouter toutes les plages de tous les appareils CD (MD) raccordés dans un ordre aléatoire.

*1 Disponible uniquement lorsqu'un lecteur de CD en option avec fonction de commande de fichiers MP3 est raccordé.

*2 Disponible uniquement lorsque deux lecteurs CD (MD) en option ou plus sont raccordés.

En cours de lecture, appuyez plusieurs fois sur (4) (SHUF) jusqu'à ce que le réglage souhaité apparaisse dans la fenêtre d'affichage.

La lecture aléatoire commence.

Pour revenir en mode de lecture normal, sélectionnez "SHUF-OFF".

Remarque

La fonction "SHUF-ALL" ne passera pas de façon aléatoire des plages de lecteurs CD à des plages de lecteurs MD.

Identification d'un CD

— Fonction de mémo de disque (pour un lecteur CD disposant de la fonction CUSTOM FILE)

Vous pouvez identifier chaque disque avec un nom personnalisé (mémo de disque). Vous pouvez saisir jusqu'à 8 caractères pour un disque. Lorsque vous identifiez un CD, vous pouvez ensuite le retrouver grâce à son nom (page 24).

1 Lancez la lecture du disque que vous souhaitez identifier dans un lecteur CD disposant de la fonction CUSTOM FILE.

2 Appuyez sur (PTY) (LIST) pendant 2 secondes.

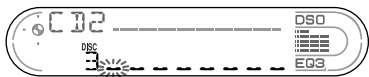

L'appareil répète la lecture du disque au cours de la procédure d'identification.

3 Saisissez les caractères.

1 Appuyez sur la touche de volume +/- pour sélectionner le caractère souhaité.

A ↔ B → C ... ↔ 0 ↔ 1 ↔ 2 ...
↔ + ↔ - ↔ * ... ↔ _ *1 ↔ A

*1 (Espace)

2 Appuyez sur (SEL) lorsque vous avez repéré le caractère souhaité.
Le caractère suivant clignote.

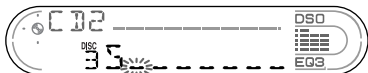

3 Répétez les étapes 1 et 2 pour saisir le reste du nom.

4 Pour revenir au mode de lecture normal, appuyez sur (PTY) (LIST) pendant 2 secondes.

Conseils

- Pour corriger ou effacer un nom, procédez par réécriture ou saisissez " _".
- Vous pouvez identifier les CD d'un appareil ne disposant pas de la fonction CUSTOM FILE si cet appareil est raccordé à un lecteur CD disposant de cette fonction. Le mémo de disque est alors sauvegardé dans la mémoire du lecteur CD doté de la fonction CUSTOM FILE.

Remarque

La lecture REP-TRACK/SHUF est interrompue jusqu'à ce que l'édition du nom soit terminée.

Affichage du mémo de disque

En tant que rubrique d'affichage, le mémo de disque est toujours prioritaire sur toutes les informations CD TEXT d'origine.

Pour	Appuyez sur
afficher le mémo de disque	(DSPL) en cours de lecture du disque CD/CD TEXT

Conseil

D'autres rubriques peuvent être affichées (page 22).

Suppression du mémo de disque

1 Appuyez plusieurs fois sur la touche (SOURCE) pour sélectionner "CD".

2 Appuyez plusieurs fois sur (MODE) pour sélectionner le lecteur CD sur lequel le mémo de disque est sauvegardé.

3 Appuyez sur (PTY) (LIST) pendant 2 secondes.

4 Appuyez sur (DSPL) pendant 2 secondes.

Les noms mémorisés apparaissent.

5 Appuyez plusieurs fois sur la touche de volume +/- pour sélectionner le mémo de disque que vous souhaitez supprimer.

6 Appuyez sur (SEL) pendant 2 secondes.

Le nom est effacé.

Répétez les étapes 5 et 6 pour effacer d'autres noms.

7 Appuyez sur (PTY) (LIST) pendant 2 secondes.

Le lecteur revient au mode de lecture normal.

Remarques

- Lorsque le mémo d'un disque CD TEXT est effacé, les informations CD TEXT d'origine s'affichent.
- Si vous ne réussissez pas à trouver le mémo de disque que vous souhaitez effacer, essayez de sélectionner un autre lecteur CD à l'étape 2.
- Si vous avez déjà effacé tous les mémos de disque, l'appareil revient au mode de lecture CD normal à l'étape 4.

Recherche d'un disque par son nom

— Affichage automatique des titres (pour un lecteur CD disposant de la fonction CD TEXT/CUSTOM FILE ou pour un lecteur MD)

Vous pouvez utiliser cette fonction pour les disques auxquels vous avez attribué des mémos*1 ou pour les disques CD TEXT*2.

*1 Recherche d'un disque par son nom mémorisé : lorsque vous avez attribué un nom (mémo) au CD (page 23) ou au MD.

*2 Recherche d'un disque grâce aux informations CD TEXT : lorsque vous écoutez un disque CD TEXT sur un lecteur CD disposant de la fonction CD TEXT.

1 Appuyez brièvement sur (PTY) (LIST).
Le nom (mémo) attribué au disque en cours de lecture apparaît dans la fenêtre d'affichage.

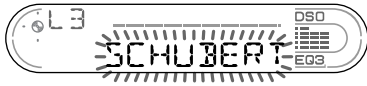

2 Appuyez plusieurs fois sur (PTY) (LIST) pour sélectionner le disque souhaité.

3 Appuyez sur l'un des côtés de (SEEK) pour sélectionner le disque.

Remarques

- L'affichage revient au mode de lecture normal lorsque le nom du disque est resté affiché pendant 5 secondes.
- Les noms de plages ne s'affichent pas pendant la lecture d'un MD.
- S'il n'y a pas de disques dans le chargeur, le message "NO DISC" apparaît dans la fenêtre d'affichage.
- Si aucun fichier n'a été attribué au disque en lecture, le message "NO NAME" apparaît dans la fenêtre d'affichage.
- Si l'appareil n'a pas lu les informations du disque, le message "NOT READ" apparaît dans la fenêtre d'affichage. Pour charger le disque, appuyez d'abord sur la touche numérique, puis choisissez le disque que vous souhaitez charger.
- Les informations s'affichent uniquement en majuscules. Certains caractères ne peuvent pas être affichés pendant la lecture d'un MD.

Informations complémentaires

Entretien

Remplacement du fusible

Lorsque vous remplacez le fusible, veillez à utiliser un fusible dont la capacité, en ampères, correspond à la valeur indiquée sur l'ancien fusible. Si le fusible fond, vérifiez le branchement de l'alimentation et remplacez le fusible. Si le fusible fond de nouveau après avoir été remplacé, il est possible que l'appareil soit défectueux. Dans ce cas, consultez votre revendeur Sony le plus proche.

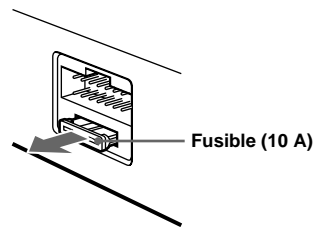

Avertissement

N'utilisez jamais de fusible dont la capacité en ampères dépasse celle du fusible fourni avec l'appareil, car vous risqueriez d'endommager l'appareil.

Nettoyage des connecteurs

L'appareil peut ne pas fonctionner correctement si les connecteurs entre l'appareil et la façade sont souillés. Pour éviter cette situation, enlevez la façade (page 8) et nettoyez les connecteurs à l'aide d'un coton-tige imbibé d'alcool. N'exercez pas une pression trop forte, sinon les connecteurs peuvent être endommagés.

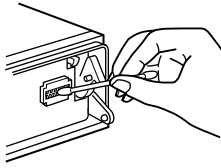

Appareil principal

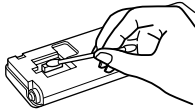

Arrière de la façade

Remarques

- Pour plus de sécurité, coupez le moteur avant de nettoyer les connecteurs et retirez la clé du contact.
- Ne touchez jamais les connecteurs directement avec les doigts ou avec un objet métallique.

Remplacement de la pile au lithium

Dans des conditions d'utilisation normales, une pile dure environ 1 an. (En fonction des conditions d'utilisation, sa durée de vie peut être plus courte.) Lorsque la pile est faible, la portée de la mini-télécommande diminue. Remplacez la pile par une nouvelle pile au lithium CR2025. L'utilisation de tout autre type de pile entraîne un risque d'incendie ou d'explosion.

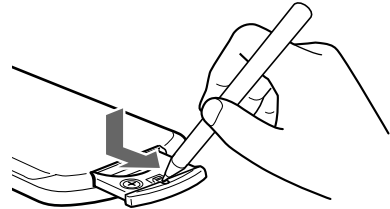

pôle + vers le haut

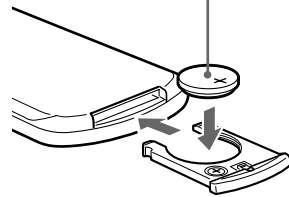

Remarques sur la pile au lithium

- Tenez la pile au lithium hors de la portée des enfants. En cas d'ingestion de la pile, consultez immédiatement un médecin.
- Essuyez la pile avec un chiffon sec pour assurer un bon contact.
- Veillez à respecter la polarité lors de l'installation de la pile.
- Ne tenez pas la pile avec des pinces métalliques, car cela pourrait entraîner un court-circuit.

ATTENTION

Utilisée de façon incorrecte, la pile peut exploser. Ne pas la recharger, la démonter ni la jeter au feu.

Démontage de l'appareil

1 Retirez le tour de protection.

- 1 Retirez la façade (page 8).
- 2 Insérez les clés de déblocage en même temps dans le tour de protection.

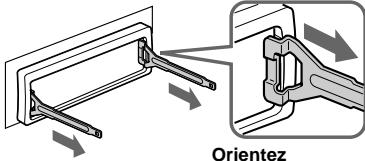

Orientez correctement la clé de déblocage.

- 3 Tirez sur les clés de déblocage pour retirer le tour de protection.

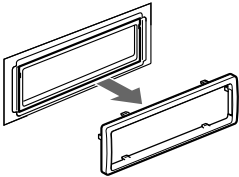

2 Retirez l'appareil.

- 1 Insérez les deux clés de déblocage jusqu'au déclic.

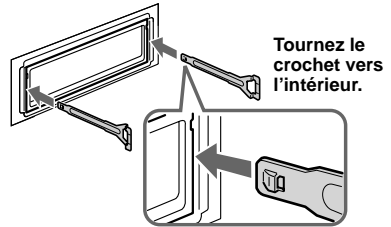

- 2 Tirez sur les clés de déblocage pour extraire l'appareil.

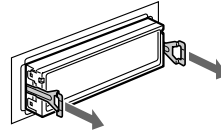

- 3 Faites glisser l'appareil en dehors de son support.

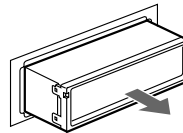

Spécifications

Lecteur de cassette

Plage cassette	4 pistes, 2 canaux stéréo
Pleurage et scintillement	0,08 % (W eff.)
Réponse en fréquence	30 – 18 000 Hz
Rapport signal/bruit	

Type de cassette

Types II et IV	61 dB
Type I	58 dB

Radio

FM

Plage de syntonisation	87,5 – 108,0 MHz
Borne d'antenne	Connecteur d'antenne externe
Fréquence intermédiaire	10,7 MHz/450 kHz
Sensibilité utile	9 dBf
Sélectivité	75 dB – 400 kHz
Rapport signal/bruit	67 dB (stéréo), 69 dB (mono)
Distorsion harmonique à 1 kHz	0,5 % (stéréo), 0,3 % (mono)
Séparation	35 dB à 1 kHz
Réponse en fréquence	30 – 15 000 Hz

PO/GO

Plage de syntonisation	PO : 531 – 1 602 kHz GO : 153 – 279 kHz
Borne d'antenne	Connecteur d'antenne externe
Fréquence intermédiaire	10,7 MHz/450 kHz
Sensibilité	PO : 30 µV GO : 40 µV

Amplificateur de puissance

Sorties	Sorties de haut-parleurs (connecteurs de sécurité)
Impédance des haut-parleurs	4 – 8 ohms
Puissance de sortie maximale	50 W × 4 (à 4 ohms)

Généralités

Sorties	Sorties audio (arrière) Fil de commande de relais d'antenne électrique Fil de commande d'amplificateur de puissance
Entrées	Borne de commande ATT téléphone Borne d'entrée de commande BUS Borne d'entrée audio BUS Borne d'entrée de télécommande Borne d'entrée de l'antenne
Commandes de tonalité	Faible : ±10 dB à 60 Hz (XPLOD) Moyenne : ±10 dB à 1 kHz (XPLOD) Élevée : ±10 dB à 10 kHz (XPLOD)
Alimentation requise	Batterie de voiture 12 V CC (masse négative)
Dimensions	Env. 178 × 50 × 180 mm (l/h/p)
Dimensions du support	Env. 182 × 53 × 161 mm (l/h/p)
Poids	Environ 1,2 kg
Accessoires fournis	Composants destinés à l'installation et au raccordement (1 jeu) Étui pour la façade (1)
Accessoires en option	Mini-télécommande RM-X114 Satellite de commande RM-X4S Câble BUS (fourni avec un cordon à broche RCA) RC-61 (1 m), RC-62 (2 m) Changeur de CD (6 disques) CDX-T70MX, CDX-T69 Changeur de MD (6 disques) MDX-66XLP Lecteur MG Memory Stick System-up MGS-X1 Sélecteur de source XA-C30 Sélecteur AUX-IN XA-300
Appareils en option	

Remarque

Cet appareil ne peut pas être raccordé à un préamplificateur numérique ou à un égaliseur compatible avec le système BUS de Sony.

La conception et les spécifications sont sujettes à modification sans préavis.

Dépannage

La liste de contrôle suivante vous aidera à remédier aux problèmes que vous pourriez rencontrer avec cet appareil.
Avant de passer en revue la liste de contrôle ci-dessous, vérifiez les procédures de raccordement et d'utilisation.

Généralités

Aucun son.

- Appuyez sur la touche de volume + pour régler le volume.
- Désactivez la fonction ATT.
- Dans un système à 2 haut-parleurs, réglez la commande d'équilibre avant-arrière sur la position médiane.

Le contenu de la mémoire a été effacé.

- La touche RESET a été enfoncée.
→ Recommencez la procédure d'enregistrement dans la mémoire.
- Le cordon d'alimentation ou la batterie a été déconnecté.
- Le cordon d'alimentation n'est pas raccordé correctement.

Aucun bip ne se fait entendre.

- Le bip est désactivé (page 19).
- Un amplificateur de puissance en option est raccordé et vous n'utilisez pas l'amplificateur intégré.

L'affichage disparaît de la fenêtre d'affichage ou il ne s'affiche pas.

- L'affichage est désactivé si vous maintenez la touche **OFF** enfoncée.
→ Maintenez de nouveau la touche **OFF** enfoncée jusqu'à ce que l'affichage apparaisse.
- Retirez la façade et nettoyez les connecteurs. Voir la section "Nettoyage des connecteurs" (page 25) pour plus de détails.

Les stations mémorisées et l'heure sont effacées.

Le fusible a fondu.

Emission de bruit lorsque la clé de contact est en position ON, ACC ou OFF.

Les fils ne sont pas raccordés correctement au connecteur d'alimentation du véhicule destiné aux accessoires.

L'appareil n'est pas alimenté.

- Vérifiez le raccordement. Si tout est en ordre, vérifiez le fusible.
- Le véhicule n'est pas équipé d'une position ACC.
→ Appuyez sur **SOURCE** (ou insérez une cassette) pour activer l'appareil.

L'appareil est alimenté en continu.

Le véhicule n'est pas équipé d'une position ACC.

L'antenne électrique ne se déploie pas.

L'antenne électrique ne dispose pas d'un boîtier de relais.

Lecture d'une cassette

Le son est distordu.

La tête de lecture est souillée.

- Nettoyez la tête de lecture avec une cassette de nettoyage à sec disponible dans le commerce.

La fonction d'accès automatique aux titres (AMS) ne fonctionne pas correctement.

- Il y a des parasites dans les zones vides entre les pages.
- Une des zones vides est trop courte (moins de 4 secondes).
- L'enregistrement présente une longue pause ou un passage comportant des basses fréquences ou un très faible niveau de volume et ces passages sont traités comme étant des zones vides.

Réception radio

Impossible de capter une présélection.

- Enregistrez la fréquence correcte dans la mémoire.
- Le signal capté est trop faible.

Impossible de capter des stations.

Le son comporte des parasites.

- Raccordez un fil de commande d'antenne électrique (bleu) ou un fil d'alimentation d'accessoire (rouge) au câble d'alimentation de l'amplificateur d'antenne du véhicule. (Uniquement si votre véhicule est équipé d'une antenne FM/PO/GO intégrée dans la vitre arrière/latérale.)
- Vérifiez le raccordement de l'antenne du véhicule.
- L'antenne automatique ne se déploie pas.
→ Vérifiez le raccordement du câble de commande de l'antenne électrique.
- Vérifiez la fréquence.
- Lorsque le mode DSO est activé, le son peut parfois comporter des parasites.
→ Réglez le mode DSO sur "OFF" (page 20).

Le réglage automatique des stations est impossible.

- Le mode de recherche locale est réglé sur "ON".
→ Réglez le mode de recherche locale sur "OFF" (page 12).
- Le signal capté est trop faible.
→ Réglez manuellement la fréquence.

L'indication "ST" clignote.

- Réglez la fréquence correctement.
- Le signal capté est trop faible.
→ Activez le mode de réception mono (page 12).

Une émission stéréo est entendue en mono.

L'appareil est en mode de réception mono.
→ Désactivez le mode de réception mono (page 12).

Fonction RDS

Une recherche (SEEK) commence après quelques secondes d'écoute.

La station ne diffuse pas de messages de radioguidage ou le signal capté est faible.
→ Appuyez plusieurs fois sur la touche (TA) jusqu'à ce que l'indication "TA-OFF" apparaisse.

Aucun message de radioguidage.

- Activez "TA".
 - La station n'émet pas de messages de radioguidage, malgré l'indication TP.
→ Réglez la fréquence pour capter une autre station.
-

PTY affiche "-----".

- La station actuellement captée n'est pas une station RDS.
 - Les données RDS n'ont pas été reçues.
-

Lecture de CD ou de MD

Le son saute.

Le disque est encrassé ou défectueux.

Affichage des erreurs et messages

Affichage des erreurs

(pour cet appareil et les changeurs CD/MD en option)

Les indications suivantes clignotent pendant environ 5 secondes et une alarme retentit.

BLANK*1

Aucune plage n'a été enregistrée sur un MD.*2
→ Insérez un MD contenant des plages enregistrées.

ERROR*1

- Un CD est sale ou inséré à l'envers.*2
→ Nettoyez le CD ou insérez-le correctement.
 - La lecture d'un MD ne se fait pas en raison de certains problèmes.*2
→ Insérez-en un autre.
 - Un CD ou MD ne peut pas être lu en raison de certains problèmes.
→ Insérez un autre CD ou MD.
-

FAILURE

Les haut-parleurs ou les amplificateurs ne sont pas raccordés correctement.
→ Reportez-vous au manuel d'installation de ce modèle pour vérifier les raccordements.

HI TEMP

La température ambiante dépasse 50 °C.
→ Attendez que la température descende en dessous de 50 °C.

NO DISC

Aucun disque n'a été inséré dans le lecteur CD ou MD.
→ Insérez un disque dans le lecteur CD ou MD.

NO MAG

Aucun chargeur n'a été inséré dans le lecteur CD ou MD.
→ Insérez le chargeur dans le lecteur CD ou MD.

NO MUSIC

Un CD non enregistré au format audio a été inséré dans un lecteur CD compatible MP3.
→ Insérez un CD audio dans le lecteur CD compatible MP3.

NOT READY

Le couvercle du lecteur MD est ouvert ou les MD ne sont pas insérés correctement.
→ Fermez le couvercle ou insérez correctement les MD.

Suite à la page suivante →

OFFSET

Il est possible qu'il y ait un problème de fonctionnement.

→ Vérifiez le raccordement. Si le message d'erreur reste affiché, consultez votre revendeur Sony le plus proche.

RESET

Le lecteur CD ou MD ne peut pas fonctionner en raison de certains problèmes.

→ Appuyez sur la touche RESET de l'appareil.

*1 *Lorsqu'une erreur se produit lors de la lecture d'un CD ou d'un MD, le numéro de disque du CD ou du MD ne s'affiche pas.*

*2 *Le numéro du disque qui a provoqué l'erreur apparaît dans la fenêtre d'affichage.*

Si ces solutions ne permettent pas d'améliorer la situation, consultez votre revendeur Sony le plus proche.

Messages

L.SEEK +/-

Le mode de recherche locale est activé en cours de syntonisation automatique (page 12).

NO AF

Il n'existe aucune fréquence alternative pour la station actuelle.

“LLLL” ou “RRR”

Vous avez atteint le début ou la fin du disque et vous ne pouvez pas aller plus loin.

Congratulazioni!

Complimenti per l'acquisto del lettore di cassette Sony. Utilizzando i seguenti accessori sarà inoltre possibile usufruire di ulteriori funzioni:

- Unità CD/MD opzionali (lettori e cambia CD/MD)*1.
- Informazioni CD TEXT (visualizzate durante la riproduzione di dischi CD TEXT*2 mediante un apparecchio CD opzionale collegato dotato della funzione CD TEXT).
- **Accessori di controllo opzionali**
Telecomando a scheda RM-X114
Telecomando a rotazione RM-X4S

*1 *Questo apparecchio funziona unicamente con prodotti Sony.*

*2 *Un disco CD TEXT è un CD audio che contiene informazioni quali il nome del disco, dell'autore e dei brani. Tali informazioni sono registrate sul disco.*

Indice

Individuazione dei comandi	4
Precauzioni	6
Note relative alle cassette	6
Operazioni preliminari	
Azzeramento dell'apparecchio	7
Rimozione del pannello anteriore	8
Impostazione dell'orologio	9
Letture di cassette	
Ascolto di un nastro	9
Riproduzione di un nastro mediante varie funzioni	10
Radio	
Memorizzazione automatica delle stazioni — BTM (memorizzazione automatica delle emittenti con sintonia migliore)	11
Ricezione delle stazioni memorizzate	11
Memorizzazione delle stazioni desiderate	12
RDS	
Presentazione della funzione RDS	12
Risintonizzazione automatica per la ricezione ottimale — AF (frequenze alternative)	13
Ascolto dei notiziari sul traffico — TA (notiziari sul traffico)/ TP (programma sul traffico)	14
Preselezione di stazioni RDS con impostazione AF e TA	14
Sintonizzazione delle stazioni in base al tipo di programma — PTY (tipi di programma)	15
Impostazione automatica dell'orologio — CT (ora)	16

Altre funzioni

Uso del telecomando a rotazione	16
Regolazione del bilanciamento e dell'attenuatore	18
Attenuazione veloce dell'audio	18
Modifica delle impostazioni dell'audio e del display — Menu	18
Impostazione dell'equalizzatore (EQ3)	19
Impostazione della funzione DSO (Dynamic Soundstage Organizer)	20

Unità CD/MD (opzionale)

Riproduzione di CD o MD	20
Voci del display	21
Riproduzione ripetuta dei brani — Riproduzione ripetuta	22
Riproduzione dei brani in ordine casuale — Riproduzione in ordine casuale	22
Assegnazione di un nome a un CD — Funzione di promemoria disco	22
Ricerca di un disco in base al nome — Funzione di elenco	23

Informazioni aggiuntive

Manutenzione	24
Rimozione dell'apparecchio	25
Caratteristiche tecniche	27
Guida alla soluzione dei problemi	28
Messaggi e indicazioni di errore	29

Individuazione dei comandi

Per ulteriori informazioni, fare riferimento alle pagine indicate.

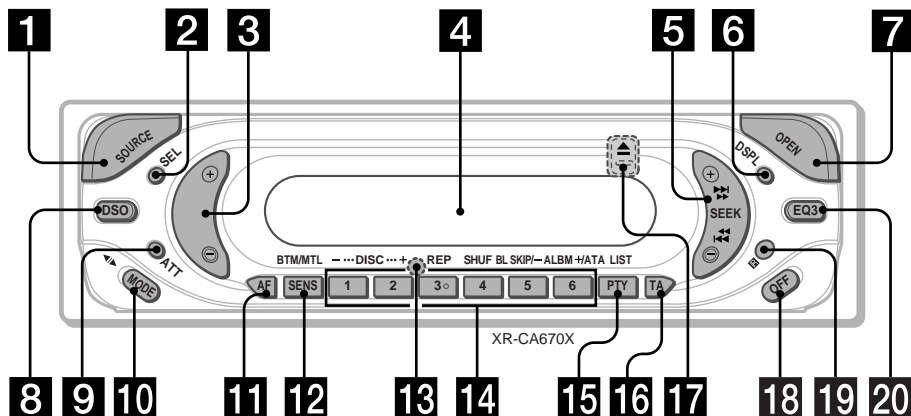

1 Tasto SOURCE (accensione/nastro/ radio/CD/MD)

Per selezionare la sorgente

2 Tasto SEL (selezione)

Voci di selezione

3 Tasto volume +/-

4 Finestra del display

5 Tasto SEEK +/-

Nastro:

Sensore musicale automatico per eseguire l'avanzamento rapido in avanti o all'indietro del nastro

Radio:

Per eseguire la sintonizzazione automatica delle stazioni/ricerca manuale delle stazioni CD/MD:

Per saltare/eseguire l'avanzamento rapido in avanti o all'indietro di brani

6 Tasto DSPL (per cambiare il modo del display) 9, 12, 21, 23

7 Tasto OPEN 8, 9

8 Tasto DSO 20

9 Tasto ATT (attenuazione audio) 18

10 Tasto (◀▶) MODE

Per modificare l'operazione

11 Tasto AF 13, 14

12 Tasto SENS/BTM/MTL 10, 11, 12, 14

13 Tasto RESET (situato nella parte anteriore dell'apparecchio, dietro al pannello anteriore) 7

14 Tasti numerici 16, 18

Nastro:

③: REP 10

⑤: BL SKIP 10

⑥: ATA 10

Radio:

Per assegnare la stazione desiderata a un tasto numerico.

CD (file MP3)/MD:

①: DISC - 20

②: DISC + 20

③: REP 22

④: SHUF 22

File MP3:

⑤: ALBM - 20

⑥: ALBM + 20

15 Tasto PTY (tipo di programma) /LIST 15, 22, 23

16 Tasto TA 14

17 Tasto ▲ (espulsione) (situato nella parte anteriore dell'apparecchio, dietro al pannello anteriore) 9

18 Tasto OFF (arresto/spegnimento)* 8, 9

19 Ricettore del telecomando a scheda

20 Tasto EQ3 19

* **Avvertenza relativa all'installazione su un'auto sprovvista della posizione ACC (accessoria) sull'interruttore di accensione**
Dopo avere spento il motore assicurarsi di tenere premuto **OFF** fino a disattivare il display.
Diversamente, il display non viene disattivato causando lo scaricamento della batteria.

**Telecomando a scheda RM-X114
(opzionale)**

I tasti del telecomando a scheda corrispondenti a quelli dell'apparecchio controllano le stesse funzioni.

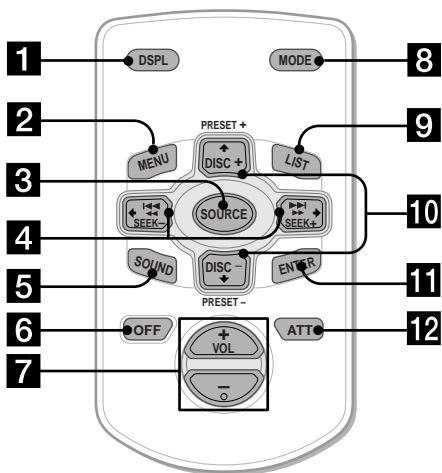

- 1 Tasto DSPL
- 2 Tasto MENU*
- 3 Tasto SOURCE
- 4 Tasti SEEK (+/-)
- 5 Tasto SOUND
- 6 Tasto OFF
- 7 Tasti VOL (+/-)
- 8 Tasto MODE
- 9 Tasto LIST
- 10 Tasti DISC/PRESET (+/-)
- 11 Tasto ENTER
- 12 Tasto ATT

* Non disponibile per questo apparecchio

Nota

Se il display viene disattivato premendo (OFF), non sarà possibile farlo funzionare con il telecomando a scheda a meno che non venga premuto (SOURCE) sull'apparecchio o venga prima inserita una cassetta per attivare il lettore.

Suggerimento

Per ulteriori informazioni su come sostituire le batterie, fare riferimento alla sezione "Sostituzione della batteria al litio" (pagina 25).

Precauzioni

- Se l'auto è stata parcheggiata sotto la luce diretta del sole, attendere che l'apparecchio si raffreddi prima di utilizzarlo.
- Se l'apparecchio non riceve alimentazione, controllare i collegamenti. Se i collegamenti sono corretti, controllare il fusibile.
- Se dai diffusori di un sistema a 2 diffusori non viene emesso l'audio, impostare il comando dell'attenuatore sulla posizione centrale.
- Se un nastro viene riprodotto per un periodo di tempo prolungato, è possibile che la cassetta si riscaldi a causa dell'amplificatore di potenza incorporato. Ciò non indica un problema di funzionamento.

Per eventuali domande o problemi riguardanti l'apparecchio non trattati in questo manuale, rivolgersi al più vicino rivenditore Sony.

Per mantenere una qualità elevata del suono

Fare attenzione a non versare bibite o altri liquidi sull'apparecchio o sui nastri.



Note relative alle cassette

Cura delle cassette

- Non toccare la superficie del nastro di una cassetta, onde evitare di contaminare le testine con polvere o sporcizia.
- Tenere le cassette lontano da apparecchi dotati di magneti incorporati, quali diffusori e amplificatori, onde evitare che il nastro registrato venga cancellato o distorto.
- Non esporre le cassette a luce solare diretta, temperature estremamente fredde o umidità.
- È possibile che un nastro allentato rimanga incastrato nel meccanismo dell'apparecchio. Prima di inserire il nastro, utilizzare una matita o un oggetto simile per ruotare la bobina ed eliminare eventuali allentamenti.

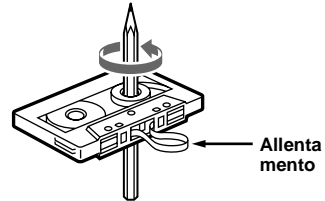

- Cassette deformate ed etichette male incollate possono causare problemi al momento dell'inserimento o dell'espulsione delle cassette. Rimuovere o sostituire le etichette in cattive condizioni.



- È possibile che durante la riproduzione delle cassette l'audio risulti distorto. Pulire la testina del lettore di cassette ogni 50 ore di uso.

L'uso di cassette di lunghezza superiore a 90 minuti è sconsigliato, ad eccezione di riproduzioni lunghe e continuate. Il nastro utilizzato per questo tipo di cassette è infatti estremamente sottile e tende ad allungarsi facilmente.

La riproduzione e l'interruzione frequenti di questo tipo di nastro potrebbero causare l'inceppamento del nastro stesso nel meccanismo della piastra a cassette.

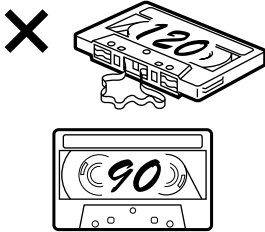

Operazioni preliminari

Azzeramento dell'apparecchio

Prima di utilizzare l'apparecchio per la prima volta, dopo la sostituzione della batteria dell'auto o dopo avere effettuato modifiche ai collegamenti, è necessario azzerare l'apparecchio stesso.

Rimuovere il pannello anteriore, quindi premere il tasto RESET utilizzando un oggetto appuntito, quale una penna a sfera.

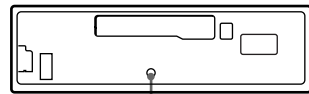

Tasto RESET

Nota

Premendo il tasto RESET verranno cancellate le impostazioni dell'orologio e alcune funzioni memorizzate.

Rimozione del pannello anteriore

Per evitare il furto dell'apparecchio, è possibile estrarne il pannello anteriore.

Segnale di avvertimento

Se la chiave di accensione viene impostata sulla posizione OFF senza che il pannello anteriore sia stato rimosso, viene emesso per alcuni secondi un segnale acustico di avvertimento.

Se si collega un amplificatore di potenza opzionale e non si utilizza l'amplificatore incorporato, il segnale di avvertimento viene disattivato.

1 Premere **OFF** *.

La riproduzione del nastro o la ricezione radio si interrompe (l'illuminazione dei tasti e il display rimangono attivi).

* Se la chiave di accensione dell'auto non è dotata della posizione ACC, assicurarsi di spegnere l'apparecchio tenendo premuto **OFF** fino a disattivare il display onde evitare di scaricare la batteria dell'auto.

2 Premere **OPEN**, fare scorrere il pannello anteriore verso destra, quindi estrarre l'estremità sinistra di tale pannello evitando di esercitare eccessiva forza.

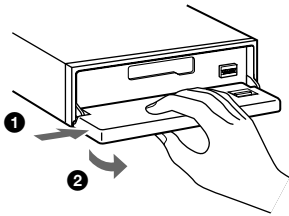

Note

- Se si estrae il pannello quando l'apparecchio è acceso, l'alimentazione viene disattivata automaticamente per evitare di danneggiare i diffusori.
- Non fare cadere né esercitare eccessiva pressione sul pannello anteriore e sulla finestra del display.
- Non esporre il pannello frontale a calore, temperature elevate o umidità. Evitare di lasciarlo all'interno di auto parcheggiate e su cruscotti o ripiani posteriori.

Suggerimento

Durante il trasporto, inserire il pannello anteriore nell'apposita custodia in dotazione.

Installazione del pannello anteriore

Posizionare il foro **A** del pannello anteriore nel mandrino **B** dell'apparecchio, quindi spingere il lato anteriore verso l'interno evitando di esercitare eccessiva pressione.

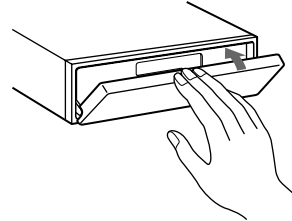
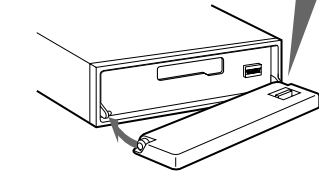
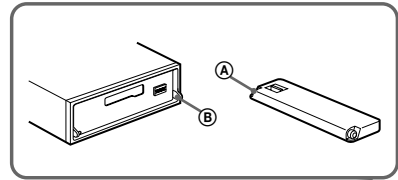

Nota

Non collocare alcun oggetto sulla superficie interna del pannello anteriore.

Impostazione dell'orologio

L'orologio mostra l'indicazione digitale dell'ora in base al sistema delle 24 ore.

Esempio: per impostare l'ora sulle 10:08

1 Premere **(DSPL)** per 2 secondi.



L'indicazione dell'ora lampeggia.

1 Premere il tasto volume +/- per impostare l'ora.

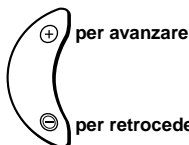

2 Premere **(SEL)**.



L'indicazione dei minuti lampeggia.

3 Premere il tasto volume +/- per impostare i minuti.

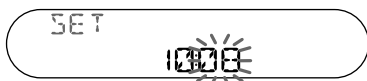

2 Premere **(DSPL)**.



L'orologio viene attivato.

Quando l'impostazione dell'orologio è completata, il display torna a visualizzare il modo di riproduzione normale.

Suggerimento

È possibile impostare l'orologio automaticamente tramite la funzione RDS (pagina 16).

Letture di cassette

Ascolto di un nastro

1 Premere **(OPEN)** e inserire una cassetta.

La riproduzione inizia automaticamente.

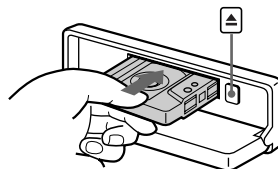

2 Chiudere il pannello anteriore.

Se è già inserita una cassetta, premere più volte **(SOURCE)** fino a visualizzare "FWD" o "REV" per avviare la riproduzione.

FWD: Viene riprodotto il lato rivolto verso l'alto.
REV: Viene riprodotto il lato rivolto verso il basso.

Viene riprodotto il lato rivolto verso l'alto.

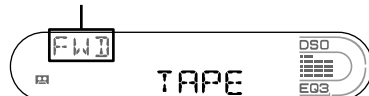

Viene riprodotto il lato rivolto verso il basso.

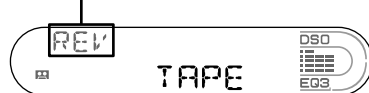

Per	Premere
Cambiare la direzione di riproduzione del nastro	(MODE) (◀▶)
Arrestare la riproduzione	(OFF)
Espellere la cassetta	(OPEN) quindi ▲

continua alla pagina successiva →

Scorrimento rapido del nastro

Durante la riproduzione, premere uno dei due lati di **(SEEK)**.



Per avanzare rapidamente

Per riavvolgere

Per avviare la riproduzione durante l'avanzamento rapido o il riavvolgimento, premere **(MODE)** (**◀▶**).

Per individuare un brano specifico — AMS (sensore musicale automatico)

Durante la riproduzione, premere per alcuni istanti uno dei lati di **(SEEK)** per ciascun brano che si desidera saltare.

È possibile saltare un massimo di 9 brani contemporaneamente.



Per individuare i brani successivi

Per individuare i brani precedenti

Nota

La funzione AMS potrebbe non essere attiva se:

- gli spazi vuoti tra i brani sono inferiori a 4 secondi.
- sono presenti dei disturbi tra un brano e l'altro.
- sono presenti lunghe sezioni a basso volume o con audio assente.

Riproduzione di un nastro mediante varie funzioni

È possibile riprodurre il nastro mediante varie funzioni:

- **REP** (riproduzione ripetuta) consente di ripetere il brano corrente.
- **BL SKIP** (salto degli spazi vuoti) consente di saltare gli spazi vuoti superiori ad 8 secondi.
- **ATA** (attivazione automatica del sintonizzatore) consente di attivare automaticamente il sintonizzatore durante l'avanzamento rapido del nastro.
- **MTL** (Metal) consente di riprodurre un nastro di tipo metal o CrO₂.

Durante la riproduzione del nastro, premere più volte il tasto funzione desiderato fino a quando "ON" non viene visualizzato nel display.

Tasti funzione

(3) : REP

(5) : BL SKIP

(6) : ATA

(SENS) : MTL

Esempio: funzione ATA

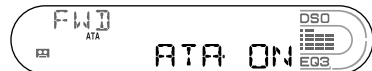

Viene attivata la funzione ATA.

Per tornare al modo di riproduzione normale, selezionare "OFF".

Radio

Questo apparecchio è in grado di memorizzare fino a 6 stazioni per banda (FM1, FM2, FM3, MW e LW).

Attenzione

Quando si sintonizzano le stazioni mentre si guida, utilizzare la funzione BTM per evitare incidenti.

Memorizzazione automatica delle stazioni

— BTM (memorizzazione automatica delle emittenti con sintonia migliore)

L'apparecchio seleziona le stazioni che trasmettono i segnali più forti nella banda selezionata e le memorizza nell'ordine di frequenza.

- 1 Premere più volte (SOURCE) per selezionare la radio.**
- 2 Premere più volte (MODE) per selezionare la banda.**
- 3 Premere (SENS) (BTM) per 2 secondi.**
Quando l'impostazione è stata memorizzata viene emesso un segnale acustico.

Note

- Se a causa di segnali deboli si ricevono solo poche stazioni, alcuni tasti numerici manterranno la loro impostazione iniziale.
- Se nel display viene visualizzato un numero, l'apparecchio avvia la memorizzazione delle stazioni a partire da quella correntemente visualizzata.

Ricezione delle stazioni memorizzate

- 1 Premere più volte (SOURCE) per selezionare la radio.**
- 2 Premere più volte (MODE) per selezionare la banda.**
- 3 Premere il tasto numerico (da ① a ⑥) in corrispondenza del quale è memorizzata la stazione desiderata.**

Se non è possibile sintonizzarsi su una stazione preselezionata

— Sintonizzazione automatica/Modo di ricerca locale

Sintonizzazione automatica:

Premere uno dei lati di (SEEK) per ricercare la stazione (sintonizzazione automatica).

La ricerca si arresta non appena l'apparecchio riceve una stazione. Ripetere la procedura fino a quando non viene ricevuta la stazione desiderata.

Modo di ricerca locale

Se la sintonizzazione automatica si interrompe troppo frequentemente, premere più volte (SENS) fino a quando non viene visualizzato "LOCAL-ON".

Viene visualizzato l'indicatore "LCL".

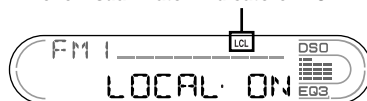

Verranno sintonizzate solo le stazioni con segnale di frequenza più forte.

Per disattivare il modo di ricerca locale, selezionare "LOCAL-OFF".

Suggerimento

Se si conosce la frequenza della stazione che si vuole ascoltare, premere e tenere premuto uno dei lati di (SEEK) per individuare la frequenza approssimativa, quindi premere (SEEK) più volte per sintonizzarsi esattamente sulla frequenza desiderata (sintonizzazione manuale).

continua alla pagina successiva →

Se la ricezione FM stereo è scadente

— Modo monofonico

Durante la ricezione radiofonica, premere più volte **(SENS)** fino a visualizzare “MONO-ON”.

Viene visualizzato l'indicatore “MONO”.

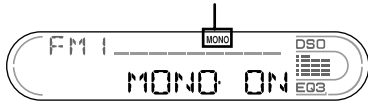

Il suono migliora, ma diventa monofonico (“ST” scompare).

Per tornare al modo di riproduzione normale, selezionare “MONO-OFF”.

Suggerimento

Se non è possibile ascoltare le trasmissioni FM, impostare DSO su “OFF” (pagina 20).

Memorizzazione delle stazioni desiderate

È possibile preselezionare manualmente le stazioni desiderate su qualsiasi numero prescelto.

- 1 Premere più volte **(SOURCE)** per selezionare la radio.
- 2 Premere più volte **(MODE)** per selezionare la banda.
- 3 Premere uno dei lati di **(SEEK)** per sintonizzare la stazione che si desidera memorizzare.
- 4 Premere per 2 secondi il tasto numerico desiderato (da ① a ⑥) fino a visualizzare “MEM”.

L'indicazione del tasto numerico appare nel display.

Nota

Se si memorizza un'altra stazione sullo stesso tasto numerico, la stazione memorizzata precedentemente viene cancellata.

RDS

Presentazione della funzione RDS

L'RDS (sistema dati radio) è un servizio che consente alle stazioni radio FM di trasmettere informazioni digitali aggiuntive oltre al normale segnale in radiofrequenza. Quando viene ricevuta una stazione con la funzione RDS viene visualizzata, ad esempio, una delle seguenti voci.

Voci visualizzabili

- Sorgente musicale
- Funzione

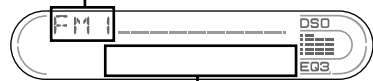

Voci visualizzabili

- Nome della stazione (frequenza)
- Ora
- Dati RDS

Per	Premere
Alternare tra ora/ nome della stazione	(DSPL)

Servizi RDS

I dati RDS offrono altre funzioni quali:

- **La risintonizzazione automatica** di un programma, funzione utile durante lunghi viaggi in auto. — AF → pagina 13
- Ricezione dei **notiziari sul traffico**, anche durante l'ascolto di un altro programma o di una sorgente diversa. — TA → pagina 14
- Selezione di stazioni in base al **tipo di programma** — PTY → pagina 15
- Impostazione automatica **dell'orologio**. — CT → pagina 16

Note

- A seconda del paese o della zona geografica, potrebbero non essere disponibili tutte le funzioni RDS.
- La funzione RDS potrebbe non funzionare correttamente quando il segnale è debole o se la stazione sintonizzata non trasmette dati RDS.

Risintonizzazione automatica per la ricezione ottimale

— AF (frequenze alternative)

La funzione AF consente alla radio di sintonizzarsi sempre sulla stazione con il segnale più forte.

Le frequenze cambiano automaticamente.

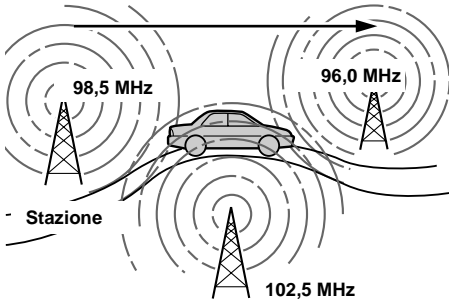

1 Selezionare una stazione FM (pagina 11).

2 Premere più volte **(AF)** fino a quando non viene visualizzato **“AF-ON”**.

L'apparecchio inizia a ricercare una frequenza alternativa con un segnale più forte nella stessa rete.

Se l'indicazione **“NO AF”** lampeggia, significa che la stazione attualmente sintonizzata è priva di una frequenza alternativa.

Note

- Se si desidera modificare l'impostazione di attivazione/disattivazione durante la riproduzione di un CD, premere **(AF)**.
- Quando nell'area non esiste una frequenza alternativa o quando non si desidera ricercarne una, disattivare la funzione AF selezionando **“AF-OFF”**.

Per le stazioni prive di frequenza alternativa

Premere **(SEEK +)** o **(SEEK -)** mentre il nome della stazione lampeggia (entro 8 secondi).

L'apparecchio avvia la ricerca di un'altra frequenza con gli stessi dati PI (identificativo programma) (viene visualizzata l'indicazione **“PI SEEK”**).

Se l'apparecchio non rileva gli stessi dati PI, torna alla frequenza selezionata in precedenza.

Mantenimento di un programma regionale

Quando la funzione AF è attivata, le impostazioni predefinite di questo apparecchio limitano la ricezione a una regione specifica, in modo che la stazione sintonizzata non venga sostituita da una stazione regionale dal segnale più potente.

Se si intende lasciare tale area di ricezione regionale o si desidera utilizzare la funzione AF in modo completo, premere per 2 secondi **(AF)** fino a che non viene visualizzato **“REG-OFF”**.

Nota

Questa funzione non è disponibile nel Regno Unito e in altre aree.

Funzione Local Link (solo per il Regno Unito)

Questa funzione consente di selezionare altre stazioni locali della stessa area, anche se non sono memorizzate sui tasti numerici.

- 1** Premere il tasto numerico (da **(1)** a **(6)**) in corrispondenza del quale è memorizzata una stazione locale.
- 2** Entro 5 secondi, premere nuovamente il tasto numerico della stazione locale.
- 3** Ripetere questa procedura fino alla ricezione della stazione locale desiderata.

Ascolto dei notiziari sul traffico

— TA (notiziari sul traffico)/TP (programma sul traffico)

Attivando le funzioni TA e TP, è possibile sintonizzarsi automaticamente su una stazione FM che trasmette notiziari sul traffico. Queste impostazioni funzionano indipendentemente dal programma o dalla sorgente FM o dal CD/MD corrente; al termine del notiziario l'apparecchio torna alla sorgente originale.

Premere più volte **(TA)** fino a quando non viene visualizzato "TA-ON".

L'apparecchio avvia la ricerca delle stazioni con le informazioni sul traffico.

"TP" indica la ricezione di tali stazioni e "TA" lampeggia durante un notiziario sul traffico. Se viene visualizzato "NO TP", l'apparecchio continua la ricerca delle stazioni TP disponibili.

Per eliminare tutti gli annunci sul traffico, selezionare "TA-OFF".

Per	Premere
Eliminare il notiziario corrente	(TA)

Suggerimento

È inoltre possibile eliminare il notiziario corrente premendo **(SOURCE)** o **(MODE)**.

Preimpostazione del volume dei notiziari sul traffico

È possibile preimpostare il livello del volume dei notiziari sul traffico in modo da poterli udire chiaramente.

- 1 Premere il tasto volume +/- per regolare il livello di volume desiderato.
- 2 Premere **(TA)** per 2 secondi.
Viene visualizzata l'indicazione "TA" e memorizzata l'impostazione.

Ascolto dei notiziari di emergenza

Se una delle funzioni AF o TA è attivata, gli annunci di emergenza ricevuti vengono automaticamente trasmessi durante l'ascolto di una stazione FM o di un CD/MD.

Preselezione di stazioni RDS con impostazione AF e TA

Durante la preselezione di stazioni RDS, oltre alla frequenza viene memorizzata l'impostazione AF/TA (attivata/disattivata) di ogni stazione. È possibile selezionare un'impostazione diversa (per AF, TA o entrambe) per ogni stazione preselezionata oppure la stessa impostazione per tutte le stazioni preselezionate. Durante la preselezione di stazioni con "AF ON", l'apparecchio memorizza automaticamente le stazioni con il segnale radio più forte.

Preselezione della stessa impostazione per tutte le stazioni preselezionate

- 1 Selezionare una banda FM (pagina 11).
- 2 Premere **(AF)** e/o **(TA)** per selezionare "AF-ON" e/o "TA-ON".
Si noti che selezionando "AF-OFF" e "TA-OFF" vengono memorizzate sia le stazioni non RDS che quelle RDS.
- 3 Premere **(SENS)** (BTM) fino a quando non lampeggia l'indicazione "BTM".

Preselezione di impostazioni diverse per ogni stazione preselezionata

- 1 Selezionare una banda FM e sintonizzarsi sulla stazione desiderata (pagina 11).
- 2 Premere **(AF)** e/o **(TA)** per selezionare "AF-ON" e/o "TA-ON".
- 3 Premere il tasto numerico desiderato (da **(1)** a **(6)**), fino a visualizzare "MEM".
Ripetere la procedura dal punto 1 per preselezionare altre stazioni.

Nota

Se si desidera modificare l'impostazione AF/TA durante la riproduzione di un CD, premere **(AF)** o **(TA)**.

Sintonizzazione delle stazioni in base al tipo di programma

— PTY (tipi di programma)

È possibile sintonizzarsi su una stazione selezionando il tipo di programma che si desidera ascoltare.

Tipi di programma	Display
Notiziari	NEWS
Attualità	AFFAIRS
Informazione	INFO
Sport	SPORT
Istruzione	EDUCATE
Teatro	DRAMA
Cultura	CULTURE
Scienza	SCIENCE
Vari	VARIED
Musica pop	POP M
Musica rock	ROCK M
Musica leggera	EASY M
Classica leggera	LIGHT M
Musica classica	CLASSICS
Altri tipi di musica	OTHER M
Bollettini meteorologici	WEATHER
Finanza	FINANCE
Programmi per bambini	CHILDREN
Sociale	SOCIAL A
Religione	RELIGION
Chat show	PHONE IN
Viaggi	TRAVEL
Divertimento	LEISURE
Musica jazz	JAZZ
Musica country	COUNTRY
Musica nazionale	NATION M
Musica degli anni '50/ '60	OLDIES
Musica folk	FOLK M
Documentari	DOCUMENT

Nota

Non è possibile utilizzare questa funzione nelle stazioni in cui non sono disponibili i dati PTY.

1 Premere **(PTY)** (LIST) durante la ricezione FM.

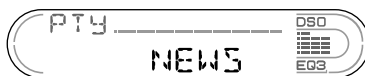

Se la stazione sta trasmettendo dati PTY, viene visualizzato il nome del tipo di programma corrente.

Se la stazione ricevuta non è una stazione RDS o se i dati RDS non vengono ricevuti, viene visualizzato “-----”.

2 Premere più volte **(PTY)** (LIST) fino a quando non viene visualizzato il tipo di programma desiderato.

I tipi di programma appaiono nell'ordine indicato dalla tabella.

Se il tipo di programma non è specificato nei dati RDS, viene visualizzato “NONE”.

3 Premere **(SEEK (+))** o **(SEEK (-))**.

L'apparecchio avvia la ricerca di una stazione che trasmette il tipo di programma selezionato.

Impostazione automatica dell'orologio

— CT (ora)

L'orologio viene impostato automaticamente mediante i dati CT della trasmissione RDS.

Selezione di "CT-ON"

Durante la ricezione radiofonica, premere **(SEL)** e **(2)** contemporaneamente. L'orologio è impostato.



Dopo un secondo, il display torna al modo di ricezione radio normale.

Per selezionare "CT-OFF", premere di nuovo **(SEL)** e **(2)** contemporaneamente.

Note

- La funzione CT potrebbe non essere disponibile anche durante la ricezione di una stazione RDS.
- L'ora impostata mediante la funzione CT e l'ora corrente potrebbero non corrispondere.

Altre funzioni

È inoltre possibile controllare l'apparecchio tramite un telecomando a rotazione (**opzionale**).

Uso del telecomando a rotazione

Innanzitutto, fissare l'etichetta appropriata a seconda di come si vuole montare il telecomando a rotazione.

Il telecomando a rotazione funziona tramite pressione dei tasti e/o rotazione dei comandi.

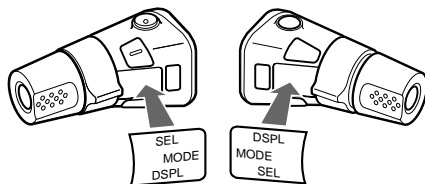

Pressione dei tasti

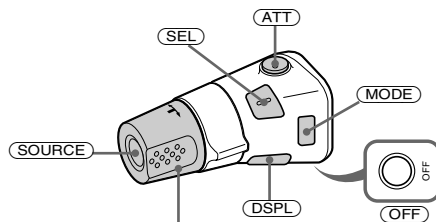

Ruotare il comando VOL per regolare il volume.

Premere	Per
(SOURCE)	Cambiare sorgente (radio/CD*1/MD*1/nastro)/attivare l'alimentazione
(MODE)	Cambiare operazione (banda radio/lettore CD*1/lettore MD*1/direzione di riproduzione del nastro)
(ATT)	Attenuare il suono
(OFF)*2	Interrompere la riproduzione o la ricezione radiofonica/disattivare l'alimentazione
(SEL)	Eeguire regolazioni e selezioni
(DSPL)	Cambiare la voce del display

Rotazione del telecomando

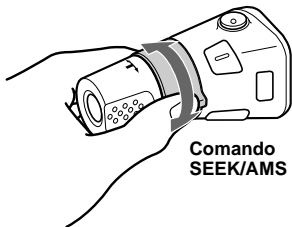

Ruotare e rilasciare per:

- Individuare l'inizio dei brani di un nastro.
- Sintonizzare le stazioni automaticamente.
- Saltare i brani di un disco.*1

Ruotare, mantenere ruotato e rilasciare il telecomando per:

- Avvolgere rapidamente il nastro.
- Trovare una stazione manualmente.
- Fare avanzare o fare retrocedere rapidamente un brano.*1

Suggerimento

Per avviare la riproduzione durante l'avanzamento rapido o il riavvolgimento del nastro, premere

MODE.

Pressione e rotazione del telecomando

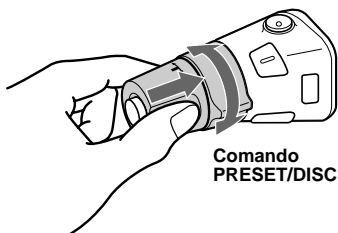

Premere verso l'interno e ruotare il telecomando per:

- Ricevere le stazioni preselezionate.
- Cambiare i dischi durante la riproduzione CD (MD)*1.

Durante la riproduzione di un CD contenente file MP3*3

Premere verso l'interno e continuare a ruotare velocemente il telecomando per:

- Cambiare i dischi uno per volta.

Premere verso l'interno, quindi ruotare e mantenere in posizione per:

- Cambiare gli album.

*1 Solo se è collegato l'apparecchio opzionale corrispondente.

*2 Se l'auto è priva della posizione ACC (accessoria) sull'interruttore di accensione, dopo avere spento il motore assicurarsi di tenere premuto **OFF** fino a disattivare il display.

*3 Questa funzione è disponibile solo se è collegato un lettore CD opzionale con la funzione di controllo dei file MP3.

Modifica della direzione operativa

La direzione operativa dei comandi è impostata in fabbrica come illustrato di seguito.

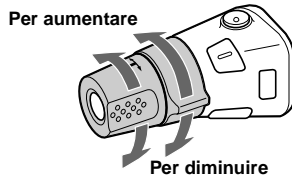

Se si desidera montare il telecomando a rotazione sul lato destro del piantone di guida, è possibile invertire la direzione operativa dei comandi.

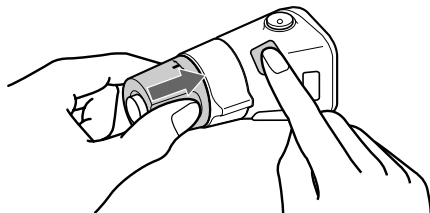

Premere **SEL** per 2 secondi premendo contemporaneamente il comando **VOL**.

Regolazione del bilanciamento e dell'attenuatore

È possibile regolare il bilanciamento e l'attenuatore.

1 Premere più volte **(SEL)** fino a visualizzare "BAL" o "FAD".

Ad ogni pressione di **(SEL)**, la voce cambia come segue:

LOW* → **MID*** → **HI*** →

BAL (sinistra-destra) →
FAD (anteriore-posteriore)

* Se la funzione EQ3 è attivata (pagina 19).

2 Premere il tasto volume +/- per regolare la voce selezionata.

Nota

Effettuare la regolazione entro 3 secondi dopo avere selezionato la voce.

Attenuazione veloce dell'audio

Premere **(ATT)**.

Dopo la visualizzazione temporanea di "ATT-ON", nel display appare l'indicazione "ATT".

Per ripristinare il livello di volume precedente, premere di nuovo **(ATT)**.

Suggerimento

Se al cavo ATT è collegato un cavo di interfaccia per telefoni per auto, non appena viene rilevata una telefonata in arrivo il livello del volume si abbassa automaticamente (funzione ATT di esclusione del volume).

Modifica delle impostazioni dell'audio e del display

— Menu

È possibile impostare le voci seguenti:

SET (impostazione)

- CT (ora) (pagina 16)
- A.SCRL (scorrimento automatico)* (pagina 21).
- M.DSPL (display in movimento) — per selezionare il modo del display in movimento tra "1", "2" e "OFF".
 - Selezionare "1" per visualizzare modelli decorativi nel display e attivare il modo Demo del display.
 - Selezionare "2" per visualizzare modelli decorativi nel display e disattivare il modo Demo del display.
 - Selezionare "OFF" per disattivare il display in movimento.
- BEEP (segnale acustico) — per attivare o disattivare i segnali acustici.

Selezione della voce desiderata

Premere contemporaneamente **(SEL)** e il tasto numerico di preselezione desiderato.

(SEL) + (2) : CT

(SEL) + (3) : A.SCRL*

(SEL) + (4) : M.DSPL

(SEL) + (6) : BEEP

* Se non è in corso la riproduzione di alcun CD o MD, questa voce non verrà visualizzata.

Dopo avere impostato il modo desiderato, il display torna al modo di riproduzione normale.

Nota

La voce visualizzata cambia a seconda della sorgente.

Per disattivare la voce, premere di nuovo **(SEL)** e il tasto numerico di preselezione contemporaneamente.

Impostazione dell'equalizzatore (EQ3)

È possibile selezionare un tipo di curva dell'equalizzatore per 7 tipi di musica (XPLOD, VOCAL, CLUB, JAZZ, NEW AGE, ROCK, CUSTOM e OFF (equalizzatore disattivato)). È possibile memorizzare l'impostazione dell'equalizzatore in modo diverso per ciascuna sorgente.

Selezione della curva dell'equalizzatore

- 1 Premere **(SOURCE)** per selezionare una sorgente (radio, nastro, CD o MD).
- 2 Premere più volte **(EQ3)** fino ad ottenere la curva dell'equalizzatore desiderata.
Ogni volta che viene premuto **(EQ3)**, la voce cambia.

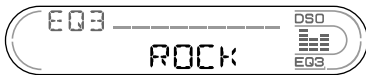

Per disattivare l'effetto dell'equalizzatore, selezionare "OFF".

Regolazione della curva dell'equalizzatore

È possibile memorizzare e regolare le impostazioni dell'equalizzatore per diverse gamme di toni.

- 1 Premere **(SOURCE)** per selezionare una sorgente (radio, nastro, CD o MD).
- 2 Premere più volte **(EQ3)** per selezionare la curva dell'equalizzatore desiderata.
- 3 Regolazione della curva dell'equalizzatore

- 1 Premere più volte **(SEL)** per selezionare la gamma dei toni desiderata.
Ad ogni pressione di **(SEL)**, la gamma dei toni cambia.
LOW → MID → HI (→ BAL → FAD)
- 2 Premere più volte il tasto volume +/- per regolare il livello di volume desiderato.
Il livello del volume può essere regolato per unità di 1 dB da -10 dB a +10 dB.

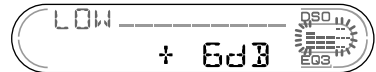

- 3 Ripetere i punti 1 e 2 per regolare la curva dell'equalizzatore.
Per ripristinare l'impostazione di fabbrica della curva dell'equalizzatore, premere **(SEL)** per 2 secondi.
Dopo 3 secondi, il display torna al modo di riproduzione normale.

Nota

Se la funzione EQ3 è impostata su "OFF", non è possibile regolare le impostazioni dell'equalizzatore.

Impostazione della funzione DSO (Dynamic Soundstage Organizer)

Se i diffusori sono installati nella parte inferiore delle portiere, l'audio proviene dal basso e potrebbe non essere chiaro.

La funzione DSO (Dynamic Soundstage Organizer) crea un effetto audio migliore simulando la presenza di diffusori sul cruscotto (diffusori virtuali).

È possibile memorizzare l'impostazione DSO per ciascuna sorgente.

Modo DSO e illustrazione di diffusori virtuali

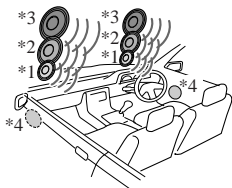

- *1 DSO-1
- *2 DSO-2
- *3 DSO-3
- *4 DSO-OFF

1 Premere **(SOURCE)** per selezionare una sorgente (radio, nastro, CD o MD).

2 Premere più volte **(DSO)** fino a visualizzare l'impostazione DSO desiderata.

Ogni volta che viene premuto **(DSO)**, l'impostazione DSO cambia.

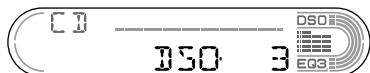

Per disattivare la funzione DSO, selezionare "OFF".

Note

- A seconda del tipo di interni dell'auto o del tipo di musica, la funzione DSO potrebbe non funzionare correttamente.
- Se non è possibile ascoltare le trasmissioni FM, impostare DSO su OFF.

Unità CD/MD (opzionale)

Il presente apparecchio è in grado di controllare apparecchi CD/MD esterni (opzionali).

Quando viene collegato un apparecchio CD opzionale dotato delle funzioni CD TEXT e CUSTOM FILE, le informazioni CD TEXT vengono visualizzate nel display durante la riproduzione di un disco CD TEXT.

Se vengono collegati lettori CD in grado di riprodurre il formato MP3 (ad esempio, cambia CD MP3), è possibile riprodurre file MP3, ossia file audio compressi in grado di offrire un'elevata qualità audio.

Riproduzione di CD o MD

1 Premere più volte **(SOURCE)** per selezionare "CD" o "MD (MS*)".

2 Premere più volte **(MODE)** fino a visualizzare l'apparecchio desiderato.

La riproduzione CD/MD ha inizio.

* MS: Lettore System-up MG Memory Stick MGS-X1

Per	Premere
Arrestare la riproduzione	(OFF)
Saltare i dischi – Selezione di dischi	(1) (–) (2) (+)
Saltare gli album – Selezione di album	(5) (–) (6) (+)
Saltare i brani – Sensore musicale [una volta per ogni brano] automatico	(SEEK) (◀▶)
Procedere velocemente in avanti/all'indietro – Ricerca manuale	(SEEK) (◀▶) [tenere premuto fino al punto desiderato]

Al termine dell'ultimo file del disco

L'indicazione relativa al numero di file passa a "1", quindi la riproduzione viene riavviata a partire dal primo file del disco.

Note

- Se viene inserito un disco su cui non sono presenti file MP3 (brani), nel display relativo al tipo di disco viene visualizzato "CD" e viene avviata la riproduzione, sebbene non venga emesso l'audio.
- Prima di avviare la riproduzione di un brano, il presente apparecchio legge tutte le informazioni sui brani e sugli album contenute nel disco. A seconda della struttura del brano, è possibile che occorra attendere oltre un minuto prima che venga avviata la riproduzione. Nel corso di tale operazione, viene visualizzato "READ". Attendere che la riproduzione venga avviata in modo automatico al termine della lettura dei dati.

Precauzioni relative al collegamento tra il lettore MGS-X1 e il/i lettori MD

Questo apparecchio riconosce l'MGS-X1 come lettore MD.

- Per riprodurre utilizzando l'MGS-X1, premere (SOURCE) per selezionare "MS" o "MD". Se "MS" viene visualizzato nel display della sorgente, MGS-X1 avvia la riproduzione. Se "MD" viene visualizzato nel display della sorgente premere (MODE) per selezionare "MS" in modo da avviare la riproduzione.
- Per riprodurre utilizzando l'apparecchio MD, premere (SOURCE) per selezionare "MD" o "MS". Se l'unità MD desiderata viene visualizzata nel display della sorgente, ne sarà avviata la riproduzione. Se nel display della sorgente viene visualizzato "MS" o un'unità MD diversa, premere (MODE) per selezionare l'unità MD desiderata, in modo da avviarne la riproduzione.

Voci del display

Quando il disco/album/brano cambia, i titoli preregistrati*1 del nuovo disco/album/brano vengono visualizzati automaticamente (se la funzione di scorrimento automatico è impostata su "ON", i nomi più lunghi di 8 caratteri vengono fatti scorrere (pagina 18)).

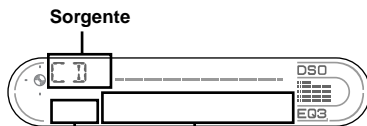

Numero di disco/album*2

Voci visualizzabili

- Numero del brano/Tempo di riproduzione trascorso
- Nome del disco*1*3/
- Nome dell'artista*4
- Nome del brano*1
- Nome dell'album*1*5
- Etichetta ID3*1*5

Per	Premere
-----	---------

Cambiare la voce del display	(DSPL)
------------------------------	--------

*1 Durante la pressione di (DSPL), "NO NAME" indica che non sono presenti i nomi del disco, dell'album o del brano e "NO ID3" indica che non è presente alcuna etichetta ID3.

*2 Durante la visualizzazione di un'etichetta ID3, il numero dell'album non viene visualizzato.

*3 Se al disco è stato assegnato un nome mediante il presente apparecchio utilizzando la funzione CUSTOM FILE, viene visualizzato il promemoria disco.

*4 Solo per dischi CD TEXT con il nome dell'autore.

*5 Disponibile solo durante la riproduzione di file MP3.

Note

- Alcuni caratteri non possono essere visualizzati. I caratteri e i simboli non visualizzabili appaiono come " *".
- Per alcuni dischi CD TEXT o etichette ID3, alcune informazioni contenenti molti caratteri potrebbero non venire fatte scorrere.
- Questo apparecchio non è in grado di visualizzare il nome dell'autore di ogni brano del disco CD TEXT.

Suggerimento

Se A.SCRL (scorrimento automatico) viene impostato su "OFF" e il nome del disco/album/brano viene modificato, quest'ultimo non viene fatto scorrere.

Riproduzione ripetuta dei brani

— Riproduzione ripetuta

È possibile selezionare:

- REP-TRACK — per ripetere un brano.
- REP-ALBM* — per ripetere un album.
- REP-DISC — per ripetere un disco.

* Questa funzione è disponibile solo se è collegato un lettore CD opzionale con la funzione di controllo dei file MP3.

Durante la riproduzione, premere più volte (3) (REP) fino a quando l'impostazione desiderata non viene visualizzata nel display.

Viene avviata la riproduzione ripetuta.

Per tornare al modo di riproduzione normale, selezionare "REP-OFF".

Riproduzione dei brani in ordine casuale

— Riproduzione in ordine casuale

È possibile selezionare:

- SHUF-ALBM*1 — per riprodurre in ordine casuale gli album nel lettore CD opzionale corrente dotato della funzione di controllo dei file MP3.
- SHUF-DISC — per riprodurre in ordine casuale i brani del disco corrente.
- SHUF-CHGR — per riprodurre in ordine casuale i brani nel lettore CD o MD opzionale corrente.
- SHUF-ALL*2 — per riprodurre in ordine casuale tutti i brani in tutti i lettori CD o MD collegati.

*1 Questa funzione è disponibile solo se è collegato un lettore CD opzionale con la funzione di controllo dei file MP3.

*2 Disponibile solo se sono collegati due o più lettori CD (MD) opzionali.

Durante la riproduzione, premere più volte (4) (SHUF) fino a quando l'impostazione desiderata non viene visualizzata nel display.

Viene avviata la riproduzione in ordine casuale.

Per tornare al modo di riproduzione normale, selezionare "SHUF-OFF".

Nota

Mediante la funzione "SHUF-ALL", non è possibile riprodurre in ordine casuale i brani nei lettori CD insieme a quelli nei lettori MD.

Assegnazione di un nome a un CD

— Funzione di promemoria disco (per un lettore CD con la funzione CUSTOM FILE)

È possibile assegnare un nome a un disco (funzione di promemoria disco). È possibile inserire fino a 8 caratteri per ogni disco. Se si assegna un nome a un CD, è possibile individuarlo in base al nome (pagina 23).

1 Avviare la riproduzione del disco al quale si desidera assegnare il nome in un apparecchio CD dotato della funzione CUSTOM FILE.

2 Premere (PTY) (LIST) per 2 secondi.

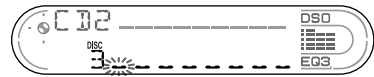

L'apparecchio ripete la riproduzione del disco durante la procedura di assegnazione del nome.

3 Inserire i caratteri.

1 Premere il tasto volume +/- per selezionare il carattere desiderato.

A ↔ B ↔ C ... ↔ 0 ↔ 1 ↔ 2 ...
↔ + ↔ - ↔ * ... ↔ _ *1 ↔ A

*1 (spazio vuoto)

2 Premere (SEL) una volta individuato il carattere desiderato.

Il carattere successivo lampeggia.

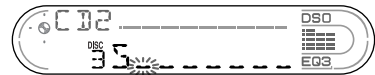

3 Ripetere i punti 1 e 2 per inserire l'intero nome.

4 Per tornare al modo di riproduzione normale, premere (PTY) (LIST) per 2 secondi.

Suggerimenti

- Per correggere o cancellare un nome, è sufficiente sovrascriverlo o inserire "_".
- È possibile assegnare un nome a un CD in un apparecchio privo della funzione CUSTOM FILE se tale apparecchio è collegato ad un lettore CD dotato di tale funzione. Il promemoria disco verrà memorizzato nel lettore CD dotato della funzione CUSTOM FILE.

Nota

La riproduzione REP-TRACK/SHUF viene sospesa fino a quando non viene completata la procedura di modifica del nome.

Visualizzazione del promemoria disco

In quanto voce del display, la funzione di promemoria disco ha sempre la priorità sulle informazioni originali CD TEXT.

Per	Premere
Visualizzare	(DSPL) durante la riproduzione di dischi CD/CD TEXT

Suggerimento

È inoltre possibile visualizzare altre voci (pagina 21).

Disattivazione della funzione promemoria disco

- 1 Premere più volte (SOURCE) per selezionare "CD".
- 2 Premere più volte (MODE) per selezionare il lettore CD in cui è memorizzato il promemoria disco.
- 3 Premere (PTY) (LIST) per 2 secondi.
- 4 Premere (DSPL) per 2 secondi.
Vengono visualizzati i nomi memorizzati.
- 5 Premere più volte il tastovolume +/- per selezionare il nome del disco che si desidera cancellare.
- 6 Premere (SEL) per 2 secondi.
Il nome viene cancellato.
Ripetere i punti 5 e 6 per cancellare altri nomi.
- 7 Premere (PTY) (LIST) per 2 secondi.
Il lettore torna al modo di riproduzione normale.

Note

- Quando viene cancellato il promemoria disco di un CD TEXT, vengono visualizzate le informazioni originali del CD TEXT.
- Se non si trova il promemoria disco che si desidera cancellare, selezionare un diverso lettore CD al punto 2.
- Se tutti i promemoria disco sono già stati cancellati, il lettore torna al modo normale di riproduzione CD al punto 4.

Ricerca di un disco in base al nome

— Funzione di elenco (per un lettore CD con la funzione CD TEXT/CUSTOM FILE o un lettore MD)

Questa funzione è disponibile per i dischi cui sono stati assegnati dei nomi personalizzati*1 o per i dischi CD TEXT*2.

*1 Individuazione di un disco in base al nome assegnato: quando si assegna un nome a un CD (pagina 22) o a un MD.

*2 Individuazione di un disco in base alle informazioni CD TEXT: quando si riproduce un disco CD TEXT su un lettore CD con la funzione CD TEXT.

- 1 Premere per alcuni secondi (PTY) (LIST).

Il nome assegnato al disco corrente viene visualizzato nel display.



- 2 Premere più volte (PTY) (LIST) fino a quando non viene individuato il disco desiderato.
- 3 Premere uno dei lati di (SEEK) per riprodurre il disco.

Note

- Dopo che il nome del disco è stato visualizzato per 5 secondi, il display torna al modo di riproduzione normale.
- I nomi dei brani non vengono visualizzati durante la riproduzione MD.
- Se nel contenitore di dischi non sono presenti dischi, "NO DISC" viene visualizzato nel display.
- Se ad un disco non è stato assegnato alcun file personalizzato, "NO NAME" viene visualizzato nel display.
- Se le informazioni di un disco non sono state lette dall'apparecchio, "NOT READ" viene visualizzato nel display. Per caricare il disco, premere prima il tasto numerico, quindi selezionare il disco che non è stato caricato.
- Le informazioni vengono visualizzate in lettere maiuscole. È inoltre possibile che alcune lettere non vengano visualizzate (durante la riproduzione MD).

Informazioni aggiuntive

Manutenzione

Sostituzione del fusibile

Quando si sostituisce il fusibile, assicurarsi di utilizzare un fusibile dello stesso amperaggio di quello indicato sull'originale. Se il fusibile si brucia, controllare i collegamenti e sostituire il fusibile. Se dopo la sostituzione si verifica un altro cortocircuito, potrebbe trattarsi di un problema interno. In tal caso, rivolgersi al più vicino rivenditore Sony.

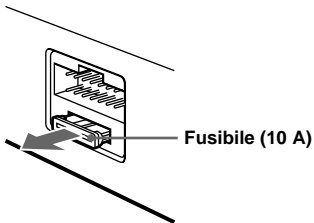

Attenzione

Non utilizzare un fusibile con un amperaggio superiore a quello del fusibile in dotazione con l'apparecchio, onde evitare di danneggiare l'apparecchio.

Pulizia dei connettori

Se i connettori tra l'apparecchio e il pannello anteriore sono sporchi, l'apparecchio potrebbe non funzionare correttamente. Per evitare questo problema, aprire il pannello anteriore, rimuoverlo (pagina 8), quindi pulire i connettori con un batuffolo di cotone imbevuto di alcol. Non esercitare forza eccessiva. Diversamente, i connettori potrebbero venire danneggiati.

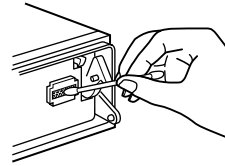

Unità principale

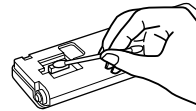

Lato posteriore del pannello anteriore

Note

- Per motivi di sicurezza, spegnere il motore prima di pulire i connettori e rimuovere la chiave dal dispositivo di accensione.
- Non toccare mai direttamente i connettori con le dita o con oggetti di metallo.

Sostituzione della batteria al litio

In condizioni normali, le batterie durano circa 1 anno. (La durata può risultare ridotta in funzione delle condizioni di utilizzo.) Quando la batteria si scarica, il raggio d'azione del telecomando a scheda viene ridotto. Sostituire la batteria con una batteria al litio CR2025 nuova. L'uso di batterie diverse potrebbe comportare il rischio di incendi o esplosioni.

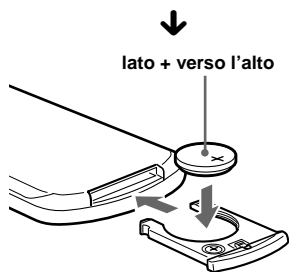
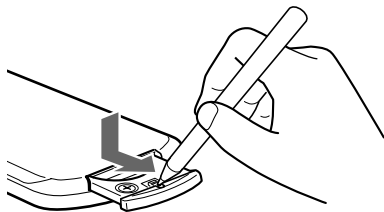

Rimozione dell'apparecchio

1 Rimuovere la cornice di protezione.

- 1 Rimuovere il pannello anteriore (pagina 8).
- 2 Inserire le chiavi di rilascio nella cornice di protezione.

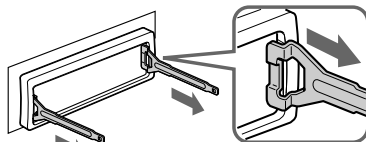

Orientare correttamente la chiave di rilascio.

- 3 Estrarre le chiavi di rilascio per rimuovere la cornice di protezione.

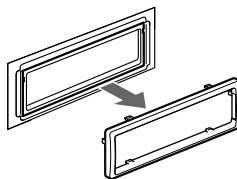

continua alla pagina successiva →

Note sulla batteria al litio

- Tenere la batteria al litio lontana dalla portata dei bambini. Se la batteria viene inghiottita, consultare immediatamente un medico.
- Pulire la batteria con un panno asciutto per assicurare un perfetto contatto.
- Assicurarsi di rispettare la corretta polarità durante l'installazione della batteria.
- Non afferrare la batteria con pinze di metallo, in quanto potrebbe verificarsi un corto circuito.

AVVERTENZA

La batteria può esplodere se usata scorrettamente. Pertanto, non deve essere ricaricata, smontata o gettata nel fuoco.

2 Rimuovere l'apparecchio.

- 1 Inserire contemporaneamente entrambe le chiavi di rilascio fino a farle scattare in posizione.

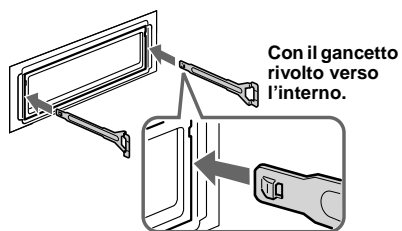

- 2 Estrarre le chiavi di rilascio per sbloccare l'apparecchio.

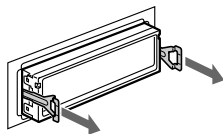

- 3 Rimuovere l'apparecchio dalla struttura facendolo scorrere.

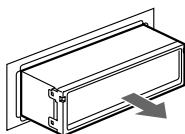

Caratteristiche tecniche

Letture di cassette

Tracce nastro	stereo a 4 tracce, 2 canali
Wow e flutter	0,08 % (WRMS)
Risposta in frequenza	30 – 18.000 Hz
Rapporto segnale-rumore	

Tipi di cassetta

TYPE II, IV	61 dB
TYPE I	58 dB

Sintonizzatore*

FM

Campo di sintonia	87,5 -108,0 MHz
Terminale dell'antenna	Connettore antenna esterna
Frequenza intermedia	10,7 MHz/450 kHz
Sensibilità utilizzabile	9 dBf
Selettività	75 dB a 400 kHz
Rapporto segnale-rumore	67 dB (stereo), 69 dB (mono)
Distorsione armonica a 1 kHz	0,5 % (stereo), 0,3 % (mono)
Separazione	35 dB a 1 kHz
Risposta in frequenza	30 - 15.000 Hz

MW/LW

Campo di sintonia	MW: 531 – 1.602 kHz LW: 153 – 279 kHz
Terminale dell'antenna	Connettore antenna esterna
Frequenza intermedia	10,7 MHz/450 kHz
Sensibilità	MW: 30 µV LW: 40 µV

* di cui al par. 3 dell'Allegato A al D.M. 25/06/85 e al par. 3 dell'Allegato 1 al D.M. 27/08/87

Amplificatore di potenza

Uscite	Uscite diffusori (connettori a tenuta)
Impedenza diffusori	4 – 8 ohm
Uscita di potenza massima	50 W × 4 (a 4 ohm)

Generali

Uscite	Uscite audio (posteriori) Cavo di controllo del relè dell'antenna elettrica Cavo di controllo dell'amplificatore
Ingressi	Terminale di controllo ATT del telefono Terminale di ingresso controllo BUS Terminale di ingresso audio BUS Terminale di ingresso del telecomando Terminale di ingresso dell'antenna
Comandi tono	Bassi: ±10 dB a 60 Hz (XPLOD) Medi: ±10 dB a 1 kHz (XPLOD) Alti: ±10 dB a 10 kHz (XPLOD)
Requisiti di alimentazione	Batteria per auto da 12 V CC (massa negativa)
Dimensioni	Circa 178 × 50 × 180 mm (l/a/p)
Dimensioni di montaggio	Circa 180 × 53 × 161 mm (l/a/p)
Peso	Circa 1,2 kg
Accessori in dotazione	Elementi per l'installazione e il collegamento (1 set) Custodia pannello anteriore (1)
Accessori opzionali	Telecomando a scheda RM-X114 Telecomando a rotazione RM-X4S Cavo BUS (in dotazione con un cavo a piedini RCA) RC-61 (1 m), RC-62 (2 m)
Apparecchiatura opzionale	Cambia CD (6 dischi) CDX-T70MX, CDX-T69 Cambia MD (6 dischi) MDX-66XLP MG Memory Stick Lettore system-up MGS-X1 Selettore di sorgente XA-C30 Selettore AUX-IN XA-300

Nota

Il presente apparecchio non può essere collegato ad un preamplificatore digitale o ad un equalizzatore compatibili con il sistema BUS Sony.

Il design e le caratteristiche tecniche sono soggetti a modifiche senza preavviso.

Guida alla soluzione dei problemi

Fare riferimento alla seguente lista di verifica per risolvere la maggior parte dei problemi che si potrebbero verificare nell'uso di questo apparecchio.

Prima di esaminare l'elenco che segue, verificare i collegamenti e le procedure d'uso dell'apparecchio.

Generali

Non viene prodotto alcun suono.

- Premere il tasto volume + per regolare il volume.
- Disattivare la funzione ATT.
- Per il sistema a 2 diffusori, impostare il comando dell'attenuatore sulla posizione centrale.

Il contenuto della memoria è stato cancellato.

- È stato premuto il tasto RESET.
→ Reinserire i dati in memoria.
- Il cavo di alimentazione o la batteria sono stati scollegati.
- Il cavo di alimentazione non è collegato correttamente.

Non viene emesso alcun segnale acustico.

- Il segnale acustico è disattivato (pagina 18).
- Un amplificatore di potenza opzionale è collegato e l'amplificatore incorporato non viene utilizzato.

Le indicazioni scompaiono/non vengono visualizzate nel display.

- Le indicazioni scompaiono tenendo premuto **(OFF)**.
→ Tenere di nuovo premuto **(OFF)** per visualizzare le indicazioni.
- Rimuovere il pannello anteriore e pulire i connettori. Per ulteriori informazioni, consultare la sezione "Pulizia dei connettori" (pagina 24).

Le stazioni memorizzate e l'ora esatta sono cancellate.

Si è bruciato il fusibile.

L'audio è disturbato quando la chiave di accensione è sulla posizione ON, ACC o OFF.

I cavi non sono collegati correttamente al connettore di alimentazione accessoria dell'auto.

L'apparecchio non riceve l'alimentazione.

- Verificare il collegamento. Se i collegamenti sono corretti, controllare il fusibile.
- L'auto è priva della posizione ACC.
→ Premere **(SOURCE)** (o inserire una cassetta) per accendere l'apparecchio.

L'apparecchio è continuamente alimentato.

L'auto è priva della posizione ACC.

L'antenna elettrica non si estende.

L'antenna elettrica non dispone di scatola a relè.

Riproduzione di un nastro

L'audio è distorto.

La testina del nastro è sporca.

→ Pulire la testina con un tipo di cassetta di pulizia a secco disponibile in commercio.

La funzione AMS non funziona correttamente.

- Sono presenti dei disturbi tra un brano e l'altro.
- Lo spazio vuoto è troppo breve (inferiore a 4 secondi).
- Una lunga pausa, una sezione a basse frequenze o con livello audio minimo viene considerata come uno spazio vuoto.

Ricezione radiofonica

Non è possibile effettuare la sintonizzazione preselezionata.

- Memorizzare la frequenza corretta.
- Il segnale di trasmissione è troppo debole.

Le stazioni non possono essere ricevute.

Il suono è disturbato.

- Collegare il cavo di controllo (blu) dell'antenna elettrica o il cavo di alimentazione accessoria (rosso) al cavo di alimentazione di un preamplificatore di antenne per auto (solo se l'auto dispone di antenna FM/MW/LW incorporata sul vetro posteriore/laterale).
- Verificare il collegamento dell'antenna dell'auto.
- L'antenna dell'auto non si estende.
→ Verificare il collegamento del cavo di controllo dell'antenna elettrica.
- Verificare la frequenza.
- Quando il modo DSO è attivato, l'audio è a volte disturbato.
→ Impostare il modo DSO su "OFF" (pagina 20).

La sintonizzazione automatica non funziona.

- Il modo di ricerca locale è impostato su "ON".
→ Impostarlo su "OFF" (pagina 11).
- Il segnale di trasmissione è troppo debole.
→ Eseguire la sintonizzazione manuale.

L'indicazione "ST" lampeggia.

- Sintonizzare la frequenza in modo corretto.
- Il segnale di trasmissione è troppo debole.
→ Impostare il modo di ricezione monofonico (pagina 12).

Un programma trasmesso in stereofonia viene ricevuto in monofonia.

L'apparecchio è impostato sul modo di ricezione monofonica.

→ Disattivare il modo di ricezione monofonica (pagina 12).

RDS**Dopo alcuni secondi di ascolto, si avvia la ricerca.**

La stazione non è TP oppure il segnale è debole.

→ Premere più volte (TA) fino a quando non viene visualizzato "TA-OFF".

Nessun notiziario sul traffico.

- Attivare la funzione "TA".
 - La stazione non trasmette notiziari sul traffico pur essendo una stazione TP.
→ Sintonizzarsi su un'altra stazione.
-

PTY visualizza "-----".

- La stazione corrente non è una stazione RDS.
 - I dati RDS non vengono ricevuti.
-

Riproduzione di CD/MD**Il suono salta.**

Il disco è sporco o difettoso.

Messaggi e indicazioni di errore

Indicazioni di errore**(per questo apparecchio e per i cambia CD/MD opzionali)**

Le seguenti indicazioni lampeggiano per circa 5 secondi e viene emesso un segnale acustico.

BLANK*¹

Non sono stati registrati brani sull'MD.*²

→ Riprodurre un MD contenente brani registrati.

ERROR*¹

- Il CD è sporco o è stato inserito in senso contrario.*²
→ Pulire il CD o inserirlo correttamente.
 - L'MD inserito non viene riprodotto per un problema non specificato.*²
→ Inserire un altro MD.
 - Il CD/MD non viene riprodotto per un problema non specificato.
→ Inserire un altro CD/MD.
-

FAILURE

I collegamenti di diffusori/amplificatori non sono corretti.

→ Consultare la guida all'installazione del presente modello per verificare i collegamenti.

HI TEMP

La temperatura ambiente è superiore a 50°C.

→ Attendere fino a che la temperatura non sia scesa sotto i 50°C.

NO DISC

Non è stato inserito alcun disco nell'unità CD/MD.

→ Inserire un disco nell'unità CD/MD.

NO MAG

Il contenitore di dischi non è inserito nell'unità CD/MD.

→ Inserire il contenitore di dischi nell'unità CD/MD.

NO MUSIC

Nel lettore CD in grado di riprodurre il formato MP3 è stato inserito un CD non audio.

→ Inserire un CD audio nel lettore CD in grado di riprodurre il formato MP3.

NOT READY

Il coperchio dell'apparecchio MD è aperto o gli MD non sono inseriti correttamente.

→ Chiudere il coperchio o inserire gli MD correttamente.

continua alla pagina successiva →

OFFSET

Potrebbe essersi verificato un problema interno.

→ Verificare il collegamento. Se l'indicazione di errore rimane visualizzata, rivolgersi al più vicino rivenditore Sony.

RESET

L'unità CD/MD non funziona per un problema non specificato.

→ Premere il tasto RESET sull'apparecchio.

*1 *In caso di errori durante la riproduzione di un CD o di un MD, nel display non viene visualizzato il numero di disco del CD o dell'MD.*

*2 *Il numero del disco che causa l'errore viene visualizzato nel display.*

Se le soluzioni qui riportate non risolvono il problema, rivolgersi al più vicino rivenditore Sony.

Messaggi

L.SEEK +/-

Il modo di ricerca locale è attivato durante la sintonizzazione automatica (pagina 11).

NO AF

Non esiste una frequenza alternativa per la stazione corrente.

“ ל ל ל ל ” ◉ “ ר ר ר ר ”

È stato raggiunto l'inizio o la fine del disco e non è possibile andare oltre.

Welkom!

Dank u voor uw aankoop van deze Sony-cassetterecorder. Dit apparaat biedt u tal van mogelijkheden die u nog beter kunt benutten met behulp van:

- Optionele CD/MD-apparatuur (wisselaars en spelers)*1.
- CD TEXT informatie (verschijnt wanneer een CD TEXT disc*2 wordt afgespeeld op een aangesloten optioneel CD-apparaat met de CD TEXT functie).
- **Optionele accessoires**
Kaartafstandsbediening RM-X114
Bedieningssatelliet RM-X4S

*1 *Dit apparaat werkt alleen met Sony-producten.*

*2 *Een CD TEXT disc is een audio-CD die informatie bevat, zoals discnaam, artiestennaam en tracknamen. Deze informatie is op de disc opgenomen.*

Inhoudsopgave

Bedieningselementen	4
Voorzorgsmaatregelen	6
Opmerkingen over cassettes	6

Aan de slag

Instellingen wissen	7
Het voorpaneel verwijderen	8
Klok instellen	9

Cassetterecorder

Een cassette beluisteren	9
Een cassette met verschillende functies afspelen	10

Radio

Zenders automatisch opslaan	
— Best Tuning Memory (BTM)	11
Opgeslagen zenders ontvangen	11
Alleen de gewenste zenders opslaan	12

RDS

Overzicht van RDS	12
Automatisch opnieuw afstemmen voor optimale ontvangst	
— AF (alternatieve frequenties)	13
Verkeersinformatie beluisteren	
— TA (Traffic Announcement)/	
TP (Traffic Programme)	14
RDS-zenders met AF- en TA-instelling instellen	14
Afstemmen op zenders op programmatype	
— PTY (programmatypen)	15
Klok automatisch instellen	
— CT (kloktijd)	16

Andere functies

De bedienings satelliet gebruiken	16
De balans en fader aanpassen	18
Het geluid snel dempen	18
Instellingen voor geluid en display wijzigen	
— Menu	18
De equalizer instellen (EQ3)	19
Dynamic Soundstage Organizer (DSO) instellen	20

CD/MD-apparaat (los verkrijgbaar)

Een CD of MD afspelen	20
Weergave-items	21
Tracks herhaaldelijk afspelen	
— Repeat Play	22
Tracks afspelen in willekeurige volgorde	
— Shuffle Play	22
Een CD benoemen	
— Disc Memo	22
Een disc zoeken op naam	
— List-up	23

Aanvullende informatie

Onderhoud	24
Het apparaat verwijderen	25
Technische gegevens	27
Problemen oplossen	28
Foutmeldingen	29

Bedieningselementen

Raadpleeg de volgende pagina's voor meer informatie.

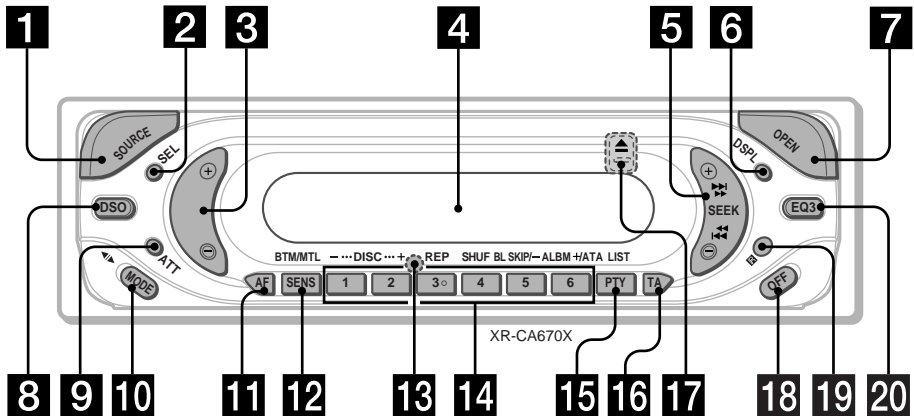

1 SOURCE (Aan/Tape/Radio/CD/MD) toets

De bron selecteren.

2 SEL (selectie) toets

Items selecteren.

3 Volume +/- toets

4 Display

5 SEEK +/- toets

Cassette:

vooruitspoelen, achteruitspoelen van een cassette met Automatic Music Sensor.

Radio:

automatisch afstemmen op zenders/
handmatig zoeken naar zenders.

CD/MD:

tracks overslaan/vooruitspoelen, een track
achteruitspoelen.

6 DSPL (displaystand wijzigen) toets

9, 12, 21, 23

7 OPEN toets 8, 9

8 DSO toets 20

9 ATT (dempen) toets 18

10 MODE (<|>) toets

De werking wijzigen.

11 AF toets 13, 14

12 SENS/BTM/MTL toets 10, 11, 12, 14

13 RESET toets (aan de voorzijde van het apparaat, achter het voorpaneel) 7

14 Cijfertoetsen 16, 18

Cassette:

③: REP 10

⑤: BL SKIP 10

⑥: ATA 10

Radio:

de gewenste zenders opslaan onder de
cijfertoetsen.

CD (MP3-bestanden)/MD:

①: DISC - 20

②: DISC + 20

③: REP 22

④: SHUF 22

MP3-bestanden:

⑤: ALBM - 20

⑥: ALBM + 20

15 PTY (programmatype)/LIST toets

15, 22, 23

16 TA toets 14

17 ▲ (uitwerpen) toets (aan de voorzijde van het apparaat, achter het voorpaneel) 9

18 OFF (Stop/Uit) toets* 8, 9

19 Ontvanger voor de kaartafstandsbediening

20 EQ3 toets 19

* **Waarschuwing bij het installeren in een
auto waarvan het contactslot geen ACC
(accessoire) positie heeft**

Als de motor is uitgeschakeld, moet u op
OFF drukken en deze toets ingedrukt
houden tot het display verdwijnt.

Als u dit niet doet, wordt het display niet
uitgeschakeld en raakt de accu uitgeput.

**Kaartafstandsbediening RM-X114
(los verkrijgbaar)**

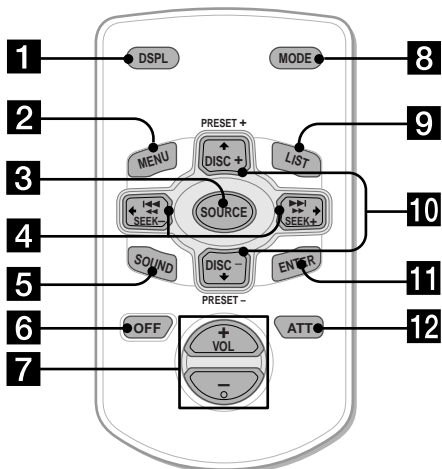

De overeenkomstige toetsen op de kaartafstandsbediening bedienen dezelfde functies als die op het apparaat.

- 1 DSPL toets
- 2 MENU toets*
- 3 SOURCE toets
- 4 SEEK (+/-) toetsen
- 5 SOUND toets
- 6 OFF toets
- 7 VOL (+/-) toetsen
- 8 MODE toets
- 9 LIST toets
- 10 DISC/PRESET (+/-) toetsen
- 11 ENTER toets
- 12 ATT toets

* Niet beschikbaar op dit apparaat

Opmerking

Als het display wordt uitgeschakeld door op (OFF) te drukken, kan dit niet worden bediend met de kaartafstandsbediening tenzij op (SOURCE) op het apparaat wordt gedrukt of er een cassette wordt geplaatst om het apparaat eerst te activeren.

Tip

Zie "De lithiumbatterij vervangen" voor meer informatie over het vervangen van de batterijen (pagina 25).

Voorzorgsmaatregelen

- Wanneer uw auto in de volle zon geparkeerd stond, moet u het apparaat eerst laten afkoelen voordat u het gaat gebruiken.
- Als het apparaat geen stroom krijgt, moet u eerst de aansluitingen controleren. Controleer de zekering wanneer alles in orde is.
- Als u een systeem met 2 luidsprekers gebruikt en er geen geluid uit de luidsprekers komt, moet u de faderregelaar in het midden zetten.
- Wanneer een cassette gedurende langere tijd wordt afgespeeld, kan deze warm worden vanwege de ingebouwde versterker. Dit duidt echter niet op storing.

Met alle vragen of problemen met betrekking tot dit apparaat die niet aan bod komen in deze gebruiksaanwijzing, kunt u terecht bij uw Sony-handelaar.

Optimale geluidskwaliteit behouden

Let erop dat u geen drankjes op het apparaat of de cassettes morst.

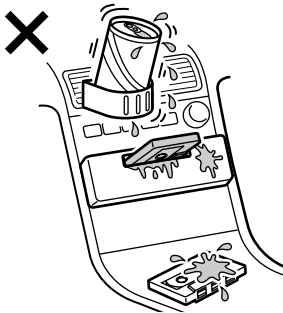

Opmerkingen over cassettes

Behoud van cassettes

- Raak het bandoppervlak van een cassette niet aan, omdat vuil en stof de koppen kunnen aantasten.
- Houd cassettes uit de buurt van apparatuur met ingebouwde magneten, zoals luidsprekers en versterkers, omdat de cassette anders kan worden gewist of het geluid kan worden vervormd.
- Stel cassettes niet bloot aan direct zonlicht, zeer lage temperaturen of vocht.
- Verslapping in de band kan tot gevolg hebben dat de band vastloopt in het apparaat. Voordat u de cassette plaatst, moet u met een potlood of vergelijkbaar voorwerp de spoel draaien om eventuele verslapping van de band te verhelpen.

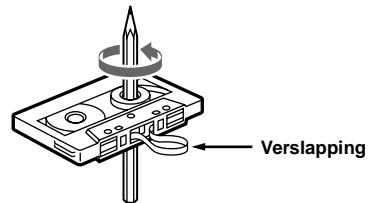

- Vervormde cassettes en losse labels kunnen problemen veroorzaken als de cassettes worden geplaatst of uitgeworpen. Verwijder of vervang losse labels.



- Het geluid kan worden vervormd als de cassette wordt afgespeeld. U moet de koppen van de cassetterecorder na elke 50 gebruiksuren reinigen.

Het gebruik van cassettes die langer duren dan 90 minuten, wordt afgeraden, behalve als deze langdurig en doorlopend worden afgespeeld.

De band die voor dergelijke cassettes wordt gebruikt, is erg dun en kan gemakkelijk worden uitgerekt.

Vaak afspelen en stoppen van deze cassettes kan tot gevolg hebben dat deze verward raken in het mechanisme van de cassette recorder.

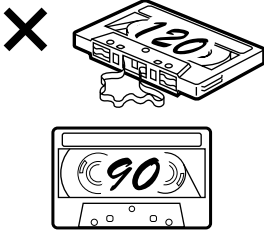

Aan de slag

Instellingen wissen

Voordat u het apparaat voor het eerst gaat gebruiken of na het vervangen van de accu of het wijzigen van de aansluitingen, moet u de instellingen van het apparaat wissen.

Verwijder het voorpaneel en druk met een puntig voorwerp, zoals een balpen, op de RESET toets.

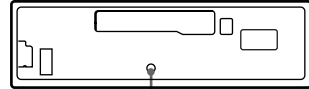

RESET toets

Opmerking

Als u op de RESET toets drukt, worden de klokinstelling en bepaalde geheugenfuncties gewist.

Het voorpaneel verwijderen

Het voorpaneel van dit apparaat kan worden verwijderd ter beveiliging tegen diefstal.

Waarschuwingstoon

Wanneer u het contact in de stand OFF zet zonder het voorpaneel te verwijderen, hoort u de waarschuwingstoon enkele seconden.

Als u een optionele versterker aansluit en de ingebouwde versterker niet gebruikt, wordt de pieptoon uitgeschakeld.

1 Druk op **OFF** *.

Cassetteweergave of radio-ontvangst stopt (de sleutelverlichting en het display blijven aan).

* Als de auto niet is voorzien van een contactslot met ACC positie, moet u het apparaat uitschakelen door op **OFF** te drukken totdat het display verdwijnt. Zo voorkomt u dat de accu uitgeput raakt.

2 Druk op **OPEN** en schuif het voorpaneel naar rechts. Trek de linkerzijde van het voorpaneel voorzichtig naar u toe.

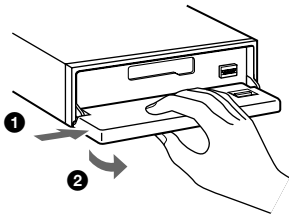

Het voorpaneel bevestigen

Plaats opening **A** van het voorpaneel op stift **B** van het apparaat en druk zachtjes op de linkerzijde.

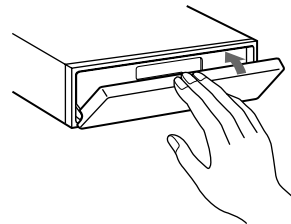
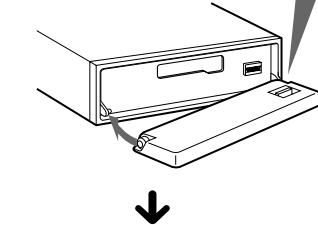
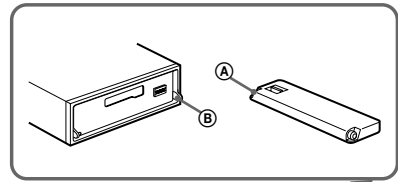

Opmerking

Plaats niets op de binnenkant van het voorpaneel.

Opmerkingen

- Als u het voorpaneel losmaakt terwijl het apparaat nog is ingeschakeld, wordt dit automatisch uitgeschakeld om te voorkomen dat de luidsprekers worden beschadigd.
- Druk niet te hard op het voorpaneel en het display.
- Stel het voorpaneel niet bloot aan hitte/hoge temperaturen of vocht. Laat het voorpaneel niet achter in een geparkeerde auto of op het dashboard/de hoedenplank.

Tip

Neem het voorpaneel mee in het bijgeleverde beschermhoes.

Klok instellen

De digitale klok werkt met het 24-uurssysteem.

Voorbeeld: de klok instellen op 10:08

1 Druk 2 seconden op (DSPL).



De uren knipperen.

1 Druk op de volumetoets +/- om het uur in te stellen.

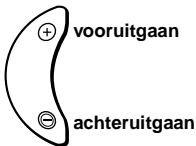

2 Druk op (SEL).

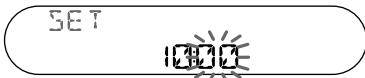

De minuten knipperen.

3 Druk op de volumetoets +/- om de minuut in te stellen.

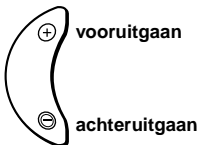

2 Druk op (DSPL).



De klok begint te lopen.

Na het instellen van de klok keert het display terug naar de normale weergavestand.

Tip

U kunt de klok automatisch instellen met de RDS-functie (pagina 16).

Cassetterecorder

Een cassette beluisteren

1 Druk op (OPEN) en plaats een cassette.

Het afspeLEN begint automatisch.

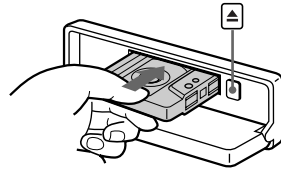

2 Sluit het voorpaneel.

Als er al een cassette is geplaatst, drukt u herhaaldelijk op (SOURCE) tot "FWD" of "REV" verschijnt om het afspeLEN te starten.

FWD: De bovenzijde wordt afgespeeld.

REV: De onderzijde wordt afgespeeld.

De bovenzijde wordt afgespeeld.



De onderzijde wordt afgespeeld.



Actie

Druk op

De afspelerichting van de cassette wijzigen (MODE) (◀▶)

Het afspeLEN stoppen (OFF)

De cassette uitwerpen (OPEN) en vervolgens op ▲

vervolg op volgende pagina →

De cassette vooruit- of achteruitspoelen

Houd tijdens het afspelen een van de zijden van **(SEEK)** ingedrukt.



Als u het afspelen wilt starten tijdens het vooruit- of achteruitspoelen, drukt u op **(MODE)** (**◀▶**).

Een bepaalde track zoeken

— Automatic Music Sensor (AMS)

Druk tijdens het afspelen kort op een van de zijden van **(SEEK)** voor elke track die u wilt overslaan.

U kunt maximaal 9 tracks per keer overslaan.

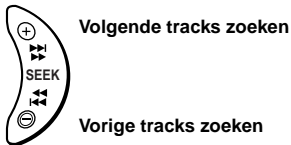

Opmerking

De AMS-functie werkt wellicht niet als:

- de lege ruimten tussen tracks korter zijn dan 4 seconden.
- er ruis tussen de tracks hoorbaar is.
- er lange gedeelten met een laag volume of zachte gedeelten op de cassette zijn opgenomen.

Een cassette met verschillende functies afspelen

U kunt de cassette met verschillende functies afspelen:

- Met REP (Repeat Play) wordt de huidige track herhaald.
- Met BL SKIP (Blank Skip) worden lege ruimten van langer dan 8 seconden overgeslagen.
- Met ATA (Automatic Tuner Activation) wordt de tuner automatisch ingeschakeld wanneer u de cassette vooruitspoelt.
- Met MTL (Metal) kunt u ferrocassettes en CrO₂-cassettes afspelen.

Druk tijdens het afspelen van een cassette herhaaldelijk op de gewenste functietoets tot “ON” in het display verschijnt.

Functietoetsen

(3) : REP

(5) : BL SKIP

(6) : ATA

(SENS) : MTL

Voorbeeld: ATA-functie

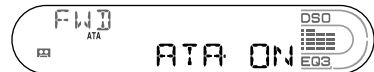

De ATA-functie wordt gestart.

Als u wilt terugkeren naar de normale weergavestand, selecteert u “OFF”.

Radio

Er kunnen maximaal 6 zenders per band (FM1, FM2, FM3, MW en LW) worden opgeslagen.

Let op

Maak bij het afstemmen tijdens het rijden gebruik van Best Tuning Memory om ongevallen te vermijden.

Zenders automatisch opslaan

— Best Tuning Memory (BTM)

Deze functie selecteert de zenders met de sterkste signalen in de gekozen golfband en slaat deze op in volgorde van frequentie.

- 1 Druk herhaaldelijk op **(SOURCE)** om de radio te selecteren.
- 2 Druk herhaaldelijk op **(MODE)** om de golfband te selecteren.
- 3 Druk 2 seconden op **(SENS)** (BTM).
Er weerklinkt een pieptoon wanneer de instelling is opgeslagen.

Opmerkingen

- Als er slechts enkele zenders kunnen worden ontvangen wegens zwakke signalen, behouden een aantal cijfertoetsen de vorige instellingen.
- Wanneer een nummer in het display wordt weergegeven, worden zenders opgeslagen vanaf de zender die momenteel wordt weergegeven.

Opgeslagen zenders ontvangen

- 1 Druk herhaaldelijk op **(SOURCE)** om de radio te selecteren.
- 2 Druk herhaaldelijk op **(MODE)** om de golfband te selecteren.
- 3 Druk op de cijfertoets (**(1)** tot en met **(6)**) waaronder de gewenste zender is opgeslagen.

Als u niet kunt afstemmen op een voorkeuzender

— Automatisch afstemmen/Local Seek Mode

Automatisch afstemmen:

Druk op een van de zijden van **(SEEK)** om naar de zender te zoeken (automatisch afstemmen).

Het zoeken stopt zodra een zender wordt ontvangen. Herhaal dit tot de gewenste zender wordt ontvangen.

Local Seek Mode:

Als het zoeken tijdens automatisch afstemmen te vaak wordt onderbroken, drukt u herhaaldelijk op **(SENS)** tot "LOCAL-ON" verschijnt.

"LCL" wordt weergegeven.

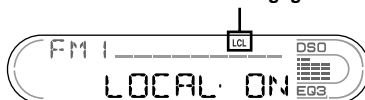

Er wordt alleen afgestemd op zenders met relatief sterke signalen.

Als u de lokale zoekfunctie wilt annuleren, selecteert u "LOCAL-OFF".

Tip

Als u de frequentie kent van de zender die u wilt beluisteren, houdt u een van de zijden van **(SEEK)** ingedrukt tot de frequentie ongeveer is bereikt. Vervolgens drukt u herhaaldelijk op **(SEEK)** om nauwkeuriger af te stemmen op de gewenste frequentie (handmatig afstemmen).

vervolg op volgende pagina →

Bij slechte stereo-FM-ontvangst

— Monostand

Druk tijdens radio-ontvangst herhaaldelijk op **(SENS)** tot “MONO-ON” verschijnt.

“MONO” wordt weergegeven.

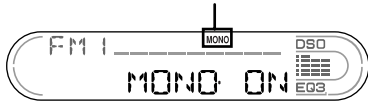

Het geluid verbetert, maar wordt mono (“ST” verdwijnt).

Als u wilt terugkeren naar de normale weergavestand, selecteert u “MONO-OFF”.

Tip

Als FM-uitzendingen moeilijk verstaanbaar zijn, zet u DSO op “OFF” (pagina 20).

Alleen de gewenste zenders opslaan

U kunt de gewenste zenders handmatig opslaan onder een cijfertoets.

- 1 Druk herhaaldelijk op **(SOURCE)** om de radio te selecteren.
- 2 Druk herhaaldelijk op **(MODE)** om de golfband te selecteren.
- 3 Druk op een van de zijden van **(SEEK)** om af te stemmen op de zender die u wilt opslaan.
- 4 Druk 2 seconden op de gewenste cijfertoets (**1**) tot en met (**6**) tot “MEM” verschijnt.

De aanduiding voor de cijfertoets verschijnt in het display.

Opmerking

Als u een andere zender opslaat onder dezelfde cijfertoets, wordt de eerder opgeslagen zender gewist.

RDS

Overzicht van RDS

FM-zenders met de RDS-dienst (Radio Data System) sturen onwaarneembare digitale informatie mee met het gewone radioprogrammasignaal. Bij ontvangst van een RDS-zender verschijnt bijvoorbeeld het volgende.

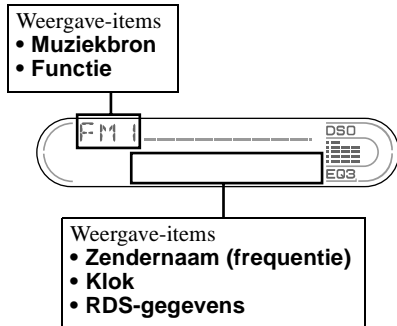

Actie	Druk op
-------	---------

Schakelen tussen klok en zendernaam	(DSPL)
-------------------------------------	---------------

RDS-diensten

RDS biedt tal van interessante mogelijkheden, zoals:

- **Automatisch opnieuw afstemmen**, wat vooral handig is tijdens lange ritten. — AF → pagina 13
- Ontvangen van **verkeersinformatie**, zelfs tijdens het beluisteren van andere programma's/bronnen. — TA → pagina 14
- Zenders selecteren op **programmatype**. — PTY → pagina 15
- Automatische **klokinstelling**. — CT → pagina 16

Opmerkingen

- In bepaalde landen of gebieden zijn wellicht niet alle RDS-functies beschikbaar.
- RDS functioneert wellicht niet goed als het ontvangstsignaal zwak is of als de zender waarop u hebt afgestemd, geen RDS-gegevens uitzendt.

Automatisch opnieuw afstemmen voor optimale ontvangst

— AF (alternatieve frequenties)

Met de AF-functie stemt de radio altijd af op het sterkste signaal van de zender die u beluistert.

Frequenties worden automatisch gekozen.

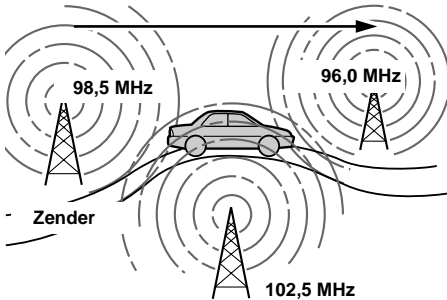

1 Selecteer een FM-zender (pagina 11).

2 Druk herhaaldelijk op **(AF)** tot “AF-ON” verschijnt.

Het apparaat gaat zoeken naar een alternatieve zender met een sterker signaal in hetzelfde netwerk.

Als “NO AF” knippert, heeft de zender waarop momenteel is afgestemd, geen alternatieve frequentie.

Opmerkingen

- Als u de functie wilt in- of uitschakelen tijdens het afspelen van een CD, drukt u op **(AF)**.
- Als er geen alternatieve frequentie beschikbaar is in het gebied waar u zich bevindt of als u geen alternatieve frequentie wilt zoeken, selecteert u “AF-OFF” om de AF-functie uit te schakelen.

Voor zenders zonder alternatieve frequenties

Druk op **(SEEK (+))** of **(SEEK (-))** terwijl de zendernaam knippert (binnen 8 seconden).

Het apparaat gaat zoeken naar een andere frequentie met dezelfde PI-gegevens (Programme Identification). “PI SEEK” wordt weergegeven.

Als het apparaat niet dezelfde PI-gegevens kan vinden, keert het terug naar de vorige frequentie.

Een regionaal programma beluisteren

Als de AF-functie is ingeschakeld: de fabrieksinstelling van het apparaat beperkt ontvangst tot een bepaalde regio, zodat u niet kunt overschakelen naar een regionale zender met een krachtigere frequentie.

Als u het ontvangstgebied van dit regionale programma verlaat of als u alle mogelijkheden van de AF-functie wilt gebruiken, drukt u 2 seconden op **(AF)** tot “REG-OFF” verschijnt.

Opmerking

Deze functie werkt niet in Groot-Brittannië en bepaalde andere gebieden.

Local Link-functie (alleen Groot-Brittannië)

Met deze functie kunt u andere lokale zenders in het gebied selecteren, ook als deze niet zijn opgeslagen onder de cijfertoetsen.

- 1** Druk op de cijfertoets **(1)** tot en met **(6)** waaronder de lokale zender is opgeslagen.
- 2** Druk binnen 5 seconden nogmaals op de cijfertoets van de lokale zender.
- 3** Herhaal dit tot de gewenste zender wordt ontvangen.

Verkeersinformatie beluisteren

— TA (Traffic Announcement)/TP (Traffic Programme)

Als u TA en TP inschakelt, kunt u automatisch afstemmen op een FM-zender die verkeersinformatie uitzendt. Deze instellingen werken ongeacht het huidige FM-programma of de huidige bron, CD/MD. Na de verkeersinformatie schakelt het apparaat weer over naar de oorspronkelijke bron.

Druk herhaaldelijk op **(TA)** tot “TA-ON” verschijnt.

Het apparaat gaat zoeken naar zenders die verkeersinformatie uitzenden.

Met “TP” wordt de ontvangst van dergelijke zenders aangegeven en “TA” knippert tijdens de ontvangst van verkeersinformatie. Het apparaat blijft zoeken naar beschikbare TP-zenders als “NO TP” wordt aangegeven.

Als u alle verkeersinformatie wilt annuleren, selecteert u “TA-OFF”.

Actie	Druk op
Het huidige verkeersbericht annuleren	(TA)

Tip

U kunt de huidige informatie ook annuleren door op **(SOURCE)** of **(MODE)** te drukken.

Het volume van verkeersinformatie instellen

U kunt het volume van de verkeersinformatie instellen, zodat u geen enkel bericht mist.

1 Druk op de volumetoets +/- om het gewenste volume in te stellen.

2 Druk 2 seconden op **(TA).**
“TA” wordt weergegeven en de instelling wordt opgeslagen.

Noodberichten ontvangen

Als AF of TA is ingeschakeld, schakelt het apparaat over naar noodberichten als deze worden uitgezonden wanneer u naar een FM-zender of CD/MD luistert.

RDS-zenders met AF- en TA-instelling instellen

Wanneer u RDS-zenders instelt, slaat het apparaat de AF-/TA-instelling (aan/uit) en de frequentie van elke zender op. U kunt de instelling (AF, TA of beide) voor elke zender afzonderlijk of voor alle voorkeurzenders samen bepalen. Als u zenders met “AF-ON” instelt, slaat het apparaat automatisch zenders met het sterkste radiosignaal op.

Alle voorkeurzenders op dezelfde wijze instellen

1 Selecteer een FM-band (pagina 11).

2 Druk op **(AF) en/of **(TA)** om “AF-ON” en/of “TA-ON” te selecteren.**

Als u “AF-OFF” en “TA-OFF” selecteert, is dit van toepassing op niet-RDS-zenders en RDS-zenders.

3 Druk op **(SENS) (BTM) tot “BTM” gaat knippen.**

Een andere instelling voor elke voorkeurzender opgeven

1 Selecteer een FM-band en stem af op de gewenste zender (pagina 11).

2 Druk op **(AF) en/of **(TA)** om “AF-ON” en/of “TA-ON” te selecteren.**

3 Druk op de gewenste cijfertoets (1**) tot en met (**6**) tot “MEM” verschijnt.**
Herhaal vanaf stap 1 om andere zenders op te slaan.

Opmerking

Als u de AF-/TA-instelling wilt wijzigen wanneer u een CD afspeelt, moet u op **(AF)** of **(TA)** drukken.

Afstemmen op zenders op programmatype

— PTY (programmatypen)

U kunt afstemmen op een zender door het programmatype te selecteren dat u wilt beluisteren.

Programmatypen	Display
Nieuws	NEWS
Actualiteiten	AFFAIRS
Informatie	INFO
Sport	SPORT
Educatieve programma's	EDUCATE
Toneel	DRAMA
Cultuur	CULTURE
Wetenschap	SCIENCE
Diversen	VARIED
Populaire muziek	POP M
Rock-muziek	ROCK M
Easy Listening	EASY M
Licht klassiek	LIGHT M
Klassiek	CLASSICS
Ander type muziek	OTHER M
Weerberichten	WEATHER
Financiën	FINANCE
Kinderprogramma's	CHILDREN
Sociale zaken	SOCIAL A
Religie	RELIGION
Phone In	PHONE IN
Reizen	TRAVEL
Ontspanning	LEISURE
Jazz-muziek	JAZZ
Country-muziek	COUNTRY
Nationale muziek	NATION M
Oldies	OLDIES
Folk-muziek	FOLK M
Documentaires	DOCUMENT

Opmerking

U kunt deze functie niet gebruiken in bepaalde landen waar geen PTY-gegevens beschikbaar zijn.

1 Druk op (PTY) (LIST) tijdens FM-ontvangst.



De naam van het huidige programmatype verschijnt als de zender PTY-gegevens uitzendt.

“-----” verschijnt als de ontvangen zender geen RDS-zender is of als de RDS-gegevens niet worden ontvangen.

2 Druk herhaaldelijk op (PTY) (LIST) tot het gewenste programmatype verschijnt.

De programmatypen verschijnen in de volgorde die in de tabel wordt aangegeven. “NONE” verschijnt als het programmatype niet is opgegeven in de RDS-gegevens.

3 Druk op (SEEK) (+) of (SEEK) (-).

Het apparaat gaat zoeken naar een zender die het geselecteerde programmatype uitzendt.

Klok automatisch instellen

— CT (kloktijd)

Met de CT-gegevens van de RDS-uitzending wordt de klok automatisch ingesteld.

“CT-ON” selecteren

Druk tijdens radio-ontvangst tegelijkertijd op (SEL) en (2).

De klok wordt ingesteld.

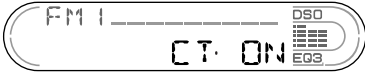

Na één seconde keert het display terug naar de normale radio-ontvangststand.

Druk nogmaals tegelijkertijd op (SEL) en (2) om “CT-OFF” te selecteren.

Opmerkingen

- Het is mogelijk dat de CT-functie niet werkt, ook al wordt er wel een RDS-zender ontvangen.
- Er kan een verschil bestaan tussen de tijd van de CT-functie en de werkelijke tijd.

Andere functies

U kunt het apparaat ook bedienen met een bedieningssatelliet (los verkrijgbaar).

De bedieningssatelliet gebruiken

Bevestig eerst het juiste label, afhankelijk van de manier waarop u de bedieningssatelliet wilt monteren.

De bedieningssatelliet werkt met knoppen en/of draairegelaars.

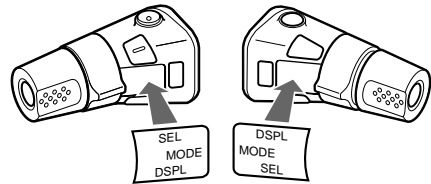

Drukken op knoppen

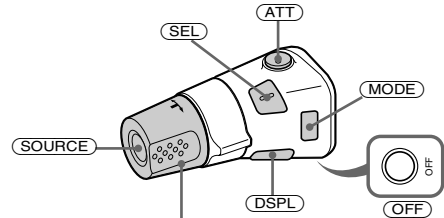

Draai aan de VOL regelaar om het volume te regelen.

Druk op	Actie
(SOURCE)	Van bron veranderen (Radio/CD* ¹ /MD* ¹ /Tape)/ Aan
(MODE)	Van bediening veranderen (Radioband/CD-apparaat* ¹ / MD-apparaat* ¹ / Afspelrichting voor cassette)
(ATT)	Het geluid dempen
(OFF)* ²	De weergave of radio-ontvangst stoppen/het apparaat uitschakelen
(SEL)	Aanpassen en selecteren
(DSPL)	Het weergave-item wijzigen

De regelaar draaien



Draaien en loslaten om:

- Het begin van tracks op de cassette te zoeken.
- Automatisch af te stemmen op een zender.
- Tracks op de disc over te slaan.*1

Draaien, vasthouden en loslaten om:

- De cassette vooruit of achteruit te spoelen.
- Handmatig een zender te zoeken.
- Een track vooruit/achteruit te spoelen.*1

Tip

Als u het afspelen wilt starten terwijl u de cassette vooruit- of achteruitspoelt, drukt u op **(MODE)**.

Regelaar indrukken en draaien

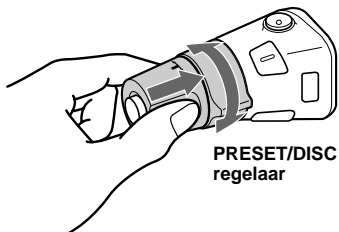

Druk de regelaar in en draai deze om:

- Voorkeurzenders te ontvangen.
- Discs te verwisselen tijdens CD/MD-weergave*1.

Bij het afspelen van een CD met MP3-bestanden*3

Indrukken en snel draaien om:

- Discs één voor één te verwisselen.

Indrukken en gedraaid houden om:

- Van album te veranderen.

*1 Alleen als de juiste optionele apparatuur is aangesloten.

*2 Als het contactslot van de auto geen ACC (accessoire) positie heeft, houdt u **(OFF)** ingedrukt totdat het display verdwijnt.

*3 Alleen beschikbaar als een optioneel CD-apparaat met MP3-functie is aangesloten.

De werkingsrichting wijzigen

De werkingsrichting van de bedieningselementen is in de fabriek ingesteld, zoals hieronder wordt aangegeven.

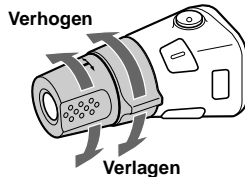

Als u de bedieningssatelliet rechts op de stuurkolom moet monteren, kan de werkingsrichting worden omgekeerd.

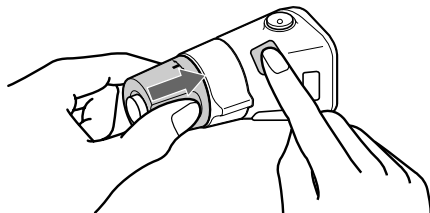

Druk 2 seconden op **(SEL)** terwijl u de VOL regelaar ingedrukt houdt.

De balans en fader aanpassen

U kunt de balans en fader aanpassen.

1 Druk herhaaldelijk op **(SEL)** tot “BAL” of “FAD” verschijnt.

Als u op **(SEL)** drukt, wordt het item als volgt gewijzigd:

LOW* → **MID*** → **HI*** →

BAL (links-rechts) → **FAD (voor-achter)**

* Als EQ3 is ingeschakeld (pagina 19).

2 Druk op de volumetoets +/- om het geselecteerde item aan te passen.

Opmerking

Pas het item aan binnen 3 seconden nadat u het hebt geselecteerd.

Het geluid snel dempen

Druk op **(ATT)**.

Nadat “ATT-ON” kort is weergegeven, verschijnt “ATT” in het display.

Druk nogmaals op **(ATT)** om het vorige volume te herstellen.

Tip

Wanneer de interfacekabel van een autotelefoon is aangesloten op de ATT-kabel, wordt het volume automatisch verlaagd wanneer een telefoongesprek binnenkomt (Telephone ATT-functie).

Instellingen voor geluid en display wijzigen

— Menu

De volgende instellingen zijn mogelijk:

SET (instelling)

- CT (kloktijd) (pagina 16)
- A.SCRL (Auto Scroll)* (pagina 21).
- M.DSPL (Motion Display) — om de Motion Display stand “1”, “2” of “OFF” te kiezen.
 - Selecteer “1” om decoratieve patronen in het display weer te geven en de demonstratieweergave in te schakelen.
 - Selecteer “2” om decoratieve patronen in het display weer te geven en de demonstratieweergave uit te schakelen.
 - Selecteer “OFF” om Motion Display uit te schakelen.
- BEEP — om de pieptoon in of uit te schakelen.

Het gewenste item selecteren

Druk tegelijkertijd op **(SEL)** en de gewenste ingestelde cijfer toets.

(SEL) + (2) : CT

(SEL) + (3) : A.SCRL*

(SEL) + (4) : M.DSPL

(SEL) + (6) : BEEP

* Als er geen CD of MD wordt afgespeeld, wordt dit item niet weergegeven.

Als u de instellingen hebt opgegeven, keert het display terug naar de normale weergavestand.

Opmerking

Het weergegeven item is afhankelijk van de bron.

Druk nogmaals tegelijkertijd op **(SEL)** en de ingestelde cijfer toets om het item te annuleren.

De equalizer instellen (EQ3)

U kunt een equalizercurve selecteren voor 7 muzieksoorten (XPLD, VOCAL, CLUB, JAZZ, NEW AGE, ROCK, CUSTOM) of het equalizereffect uitschakelen met OFF (equalizer OFF).

U kunt voor elke bron een andere equalizerinstelling opslaan.

Equalizercurve selecteren

1 Druk op (SOURCE) om een bron (Radio, Tape, CD of MD) te selecteren.

2 Druk herhaaldelijk op (EQ3) tot de gewenste equalizercurve verschijnt.

Als u op (EQ3) drukt, wordt het item gewijzigd.



Selecteer "OFF" om het equalizereffect uit te schakelen.

De equalizercurve aanpassen

U kunt de equalizerinstellingen voor verschillende toonbereiken opslaan en regelen.

1 Druk op (SOURCE) om een bron (Radio, Tape, CD of MD) te selecteren.

2 Druk herhaaldelijk op (EQ3) om de gewenste equalizercurve te selecteren.

3 Pas de equalizercurve aan.

1 Druk herhaaldelijk op (SEL) om het gewenste toonbereik te selecteren.

Als u op (SEL) drukt, wordt het toonbereik gewijzigd.

LOW → MID → HI (→ BAL → FAD)

2 Druk herhaaldelijk op de volumetoets +/- om het gewenste volume in te stellen.

Het volume kan worden aangepast in stappen van 1 dB van -10 dB tot +10 dB.

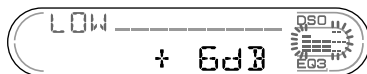

3 Herhaal stap 1 en 2 om de equalizercurve aan te passen.

Als u de fabrieksinstelling voor de equalizercurve wilt herstellen, drukt u 2 seconden op (SEL).

Na 3 seconden keert het display terug naar de normale weergavestand.

Opmerking

Als EQ3 is ingesteld op "OFF", kunt u de equalizerinstellingen niet aanpassen.

Dynamic Soundstage Organizer (DSO) instellen

Als de luidsprekers in het onderste gedeelte van de deuren zijn geïnstalleerd, komt het geluid van beneden en is het wellicht niet helder. Met de DSO-functie (Dynamic Soundstage Organizer) krijgt u een geluid alsof de luidsprekers boven het dashboard zijn geïnstalleerd (virtuele luidsprekers). U kunt de DSO-instelling voor elke bron opslaan.

DSO-stand en afbeelding van virtuele luidsprekers

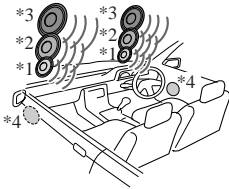

- *1 DSO-1
- *2 DSO-2
- *3 DSO-3
- *4 DSO-OFF

1 Druk op **SOURCE om een bron (Radio, Tape, CD of MD) te selecteren.**

2 Druk herhaaldelijk op **DSO tot de gewenste DSO-instelling weergegeven.**

Als u op **DSO** drukt, wordt de DSO-instelling gewijzigd.

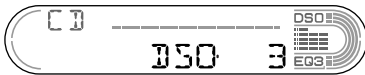

Selecteer "OFF" als u de DSO-functie wilt uitschakelen.

Opmerkingen

- DSO heeft wellicht niet het gewenste effect, afhankelijk van het auto-interieur of het muziekgenre.
- Als FM-uitzendingen moeilijk hoorbaar zijn, moet u DSO instellen op OFF.

CD/MD-apparaat (los verkrijgbaar)

Dit apparaat kan externe CD/MD-apparaten (los verkrijgbaar) bedienen.

Als u een optioneel CD-apparaat met CD TEXT functie en CUSTOM FILE functie aansluit, verschijnt de CD TEXT informatie in het display wanneer u een CD TEXT disc afspeelt.

Sluit u MP3-compatibele CD-apparaten (bijvoorbeeld MP3 CD-wisselaars) aan, dan kunt u MP3-bestanden (gecomprimeerde audiobestanden) met goede geluidskwaliteit afspelen.

Een CD of MD afspelen

1 Druk herhaaldelijk op **SOURCE om "CD" of "MD (MS*)" te selecteren.**

2 Druk herhaaldelijk op **MODE tot het gewenste apparaat verschijnt.**

Het afspelen van de CD/MD wordt gestart.

* MS: MG Memory Stick System-up Player MGS-X1

Actie	Druk op
Afspelen stoppen	OFF
Discs overslaan	1 (-)
- Discselectie	2 (+)
Albums overslaan	5 (-)
- Albumselectie	6 (+)
Tracks overslaan	SEEK (◀◀ / ▶▶)
- Automatic Music Sensor	[één keer voor elke track]
Vooruit-/achteruitspoelen	SEEK (◀◀ / ▶▶)
- Manual Search	[tot gewenst punt]

Als het laatste bestand op de disc is afgelopen

De aanduiding van het bestandsnummer keert terug naar "1" en het afspelen wordt opnieuw gestart vanaf het eerste bestand van de disc.

Opmerkingen

- Als u een disc zonder MP3-bestanden (tracks) plaatst, verschijnt "CD" bij de weergave van het discstype. Het afspelen wordt gestart, maar er is geen geluid.
- Voordat een track wordt afgespeeld, leest het apparaat alle track- en albuminformatie op de disc. Afhankelijk van de trackstructuur, kan het meer dan een minuut duren voordat het afspelen begint. Terwijl het apparaat de informatie leest, wordt "READ" weergegeven. Wacht tot de weergave automatisch wordt gestart wanneer het lezen is voltooid.

Waarschuwingen bij het aansluiten van MGS-X1 en MD-apparaten

Dit apparaat herkent de MGS-X1 als een MD-apparaat.

- Als u op de MGS-X1 wilt afspelen, drukt u op **(SOURCE)** om "MS" of "MD" te selecteren. Als "MS" in het brondisplay verschijnt, begint het afspelen op de MGS-X1. Verschijnt "MD" in het brondisplay, dan drukt u op **(MODE)** om "MS" te selecteren om het afspelen te starten.
- Als u op een MD-apparaat wilt afspelen, drukt u op **(SOURCE)** om "MD" of "MS" te selecteren. Verschijnt het gewenste MD-apparaat in het brondisplay, dan begint het afspelen op dit apparaat. Als "MS" of een ander MD-apparaat in het brondisplay verschijnt, drukt u op **(MODE)** om het gewenste MD-apparaat te selecteren om het afspelen te starten.

Weergave-items

Bij het veranderen van disc/album/track verschijnt een eventuele geregistreerde titel*1 van de nieuwe disc/track of het nieuwe album automatisch. Als de Auto Scroll-functie is ingesteld op "ON", rollen namen van meer dan 8 tekens in het display (pagina 18).

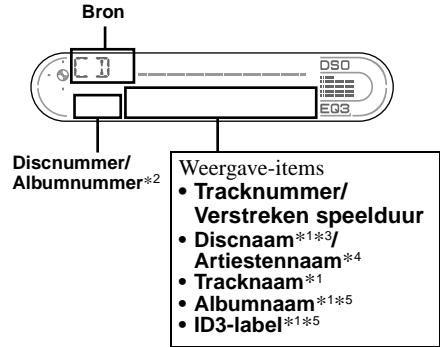

Actie

Druk op

Het weergave-item **(DSPL)** wijzigen

*1 Als u op **(DSPL)** drukt, verschijnt "NO NAME" om aan te geven dat er geen discnaam, albumnaam of tracknaam beschikbaar is en verschijnt "NO ID3" om aan te geven dat er geen ID3-label beschikbaar is.

*2 Als een ID3-label wordt weergegeven, verschijnt het albumnummer niet.

*3 Als de disc is benoemd met dit apparaat via de CUSTOM FILE functie, verschijnt Disc Memo bij voorkeur.

*4 Alleen voor CD TEXT discs met de artiestennaam.

*5 Alleen beschikbaar bij het afspelen van een MP3-bestand.

Opmerkingen

- Bepaalde tekens kunnen niet worden weergegeven. Tekens en symbolen die niet kunnen worden weergegeven, verschijnen als " * ".
- Bij bepaalde CD TEXT discs of ID3-labels met zeer veel tekens kan de informatie niet rollen.
- Dit apparaat kan de artiestennaam niet voor elke track op een CD TEXT disc weergeven.

Tip

Als A.SCRL (Auto Scroll) is ingesteld op "OFF" en de disc-/album-/tracknaam wordt gewijzigd, rolt de disc-/album-/tracknaam niet in het display.

Tracks herhaaldelijk afspelen

— Repeat Play

U kunt kiezen uit:

- REP-TRACK — om een track te herhalen.
- REP-ALBM* — om een album te herhalen.
- REP-DISC — om een disc te herhalen.

* Alleen beschikbaar als een optioneel CD-apparaat met MP3-functie is aangesloten.

Druk tijdens het afspelen herhaaldelijk op (3) (REP) tot de gewenste instelling verschijnt in het display.
Repeat Play wordt gestart.

Als u wilt terugkeren naar de normale weergavestand, selecteert u “REP-OFF”.

Tracks afspelen in willekeurige volgorde

— Shuffle Play

U kunt kiezen uit:

- SHUF-ALBM*¹ — om de albums in het huidige optionele CD-apparaat met MP3-functie in willekeurige volgorde af te spelen.
- SHUF-DISC — om de tracks op de huidige disc in willekeurige volgorde af te spelen.
- SHUF-CHGR — om de tracks in het huidige optionele CD/MD-apparaat in willekeurige volgorde af te spelen.
- SHUF-ALL*² — om de tracks in alle aangesloten CD/MD-apparaten in willekeurige volgorde af te spelen.

*¹ Alleen beschikbaar als een optioneel CD-apparaat met MP3-functie is aangesloten.

*² Alleen beschikbaar als er twee of meer optionele CD/MD-apparaten zijn aangesloten.

Druk tijdens het afspelen herhaaldelijk op (4) (SHUF) tot de gewenste instelling verschijnt in het display.
Shuffle Play wordt gestart.

Als u wilt terugkeren naar de normale weergavestand, selecteert u “SHUF-OFF”.

Opmerking

“SHUF-ALL” werkt niet bij een combinatie van CD-apparaten en MD-apparaten.

Een CD benoemen

— Disc Memo (voor een CD-apparaat met CUSTOM FILE functie)

U kunt elke disc zelf benoemen (Disc Memo). Een discnaam kan uit maximaal 8 tekens bestaan. Als u een CD benoemd, kunt u de disc zoeken op naam (pagina 23).

1 **Speel de disc af die u in een CD-apparaat met CUSTOM FILE functie wilt benoemen.**

2 **Druk 2 seconden op (PTY) (LIST).**

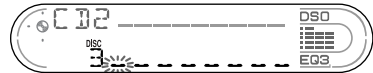

Het apparaat herhaalt de disc tijdens de benoemingsprocedure.

3 **Voer de tekens in.**

1 **Druk op de volumetoets +/- om het gewenste teken te selecteren.**

A ↔ B ↔ C ... ↔ 0 ↔ 1 ↔ 2 ...
↔ + ↔ - ↔ * ... ↔ _ *¹ ↔ A

*¹ (spatie)

2 **Druk op (SEL) als u het gewenste teken hebt gevonden.**

Het volgende teken knippert.

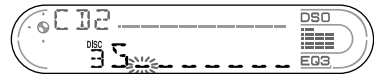

3 **Herhaal stap 1 en 2 om de volledige naam in te voeren.**

4 **Als u wilt terugkeren naar de normale weergavestand, drukt u 2 seconden op (PTY) (LIST).**

Tips

- Overschrijf de naam of voer “_” in als u een naam wilt corrigeren of wissen.
- U kunt CD's benoemen met een apparaat zonder CUSTOM FILE functie als het apparaat is aangesloten samen met een CD-apparaat dat wel met deze functie is uitgerust. De Disc Memo wordt opgeslagen in het geheugen van het CD-apparaat met CUSTOM FILE functie.

Opmerking

Als u afspelt met de functie REP-TRACK/SHUF, wordt het afspelen onderbroken tot Name Edit is voltooid.

Disc Memo bekijken

Disc Memo heeft bij weergave via het display altijd voorrang op oorspronkelijke CD TEXT informatie.

Actie	Druk op
Informatie bekijken	(DSPL) tijdens het afspelen van een CD/CD TEXT disc

Tip

Andere items kunnen worden weergegeven (pagina 21).

Disc Memo wissen

- 1 Druk herhaaldelijk op (SOURCE) om "CD" te selecteren.**
- 2 Druk herhaaldelijk op (MODE) om het CD-apparaat te kiezen waarin de Disc Memo is opgeslagen.**
- 3 Druk 2 seconden op (PTY) (LIST).**
- 4 Druk 2 seconden op (DSPL).**
De opgeslagen namen verschijnen.
- 5 Druk herhaaldelijk op de volumetoets +/- om de discnaam te selecteren die u wilt wissen.**
- 6 Druk 2 seconden op (SEL).**
De naam wordt gewist.
Herhaal stap 5 en 6 om andere namen te wissen.
- 7 Druk 2 seconden op (PTY) (LIST).**
Het apparaat keert terug naar de normale weergavestand.

Opmerkingen

- Wanneer de Disc Memo voor een CD TEXT disc wordt gewist, verschijnt de oorspronkelijke CD TEXT informatie.
- Als u de Disc Memo die u wilt wissen, niet kunt vinden, moet u proberen een ander CD-apparaat te selecteren in stap 2.
- Als u de Disc Memo al volledig hebt gewist, keert het apparaat in stap 4 terug naar normale weergavestand.

Een disc zoeken op naam

— List-up (voor een CD-apparaat met CD TEXT/CUSTOM FILE functie of een MD-apparaat)

U kunt deze functie gebruiken voor discs waaraan een eigen naam is toegewezen*1 of voor CD TEXT discs*2.

*1 Een zelf benoemde disc zoeken: wanneer u zelf een CD (pagina 22) of MD benoemt.

*2 Discs zoeken aan de hand van de CD TEXT informatie: bij het afspelen van een CD TEXT disc met een CD-apparaat met CD TEXT functie.

- 1 Druk even op (PTY) (LIST).**
De naam die aan de huidige disc is toegewezen, verschijnt in het display.



- 2 Druk herhaaldelijk op (PTY) (LIST) tot u de gewenste disc hebt gevonden.**
- 3 Druk op een van de zijden van (SEEK) om de disc af te spelen.**

Opmerkingen

- Als de discnaam 5 seconden is weergegeven, keert het display terug naar de normale weergavestand.
- De tracknamen worden niet weergegeven tijdens het afspelen van een MD.
- Als er geen discs in het magazijn zijn geplaatst, verschijnt "NO DISC" in het display.
- Is er geen naam aan een disc toegewezen, dan verschijnt "NO NAME" in het display.
- Als de discinformatie niet door het apparaat is gelezen, verschijnt "NOT READ" in het display. Als u de disc wilt laden, drukt u eerst op de cijfertoets en kiest u vervolgens de disc die nog niet is geladen.
- De informatie verschijnt alleen in hoofdletters. Bepaalde letters kunnen niet worden weergegeven (tijdens het afspelen van een MD).

Aanvullende informatie

Onderhoud

Zekeringen vervangen

Vervang een zekering altijd door een identiek exemplaar. Als de zekering doorbrandt, moet u de voedingsaansluiting controleren en de zekering vervangen. Brandt de zekering vervolgens nogmaals door, dan kan er sprake zijn van een defect in het apparaat. Raadpleeg in dat geval de dichtstbijzijnde Sony-handelaar.

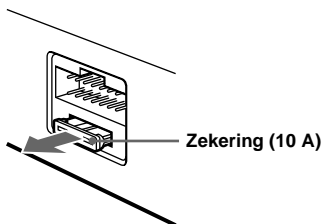

Waarschuwing

Gebruik nooit een zekering die zwaarder is dan de standaardzekering van het apparaat omdat dit hierdoor kan worden beschadigd.

Aansluitingen schoonmaken

De werking van het apparaat kan worden verstoord als de aansluitingen tussen het apparaat en het voorpaneel niet schoon zijn. U kunt dit voorkomen door het voorpaneel (pagina 8) los te maken en de aansluitingen te reinigen met een in alcohol gedrenkt wattenstaafje. Gebruik hierbij niet teveel kracht. Anders kunnen de aansluitingen worden beschadigd.

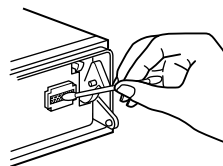

Hoofdeenheid



Achterkant van het voorpaneel

Opmerkingen

- *Uit veiligheidsoverwegingen moet u de motor uitschakelen en de sleutel uit het contactslot te halen voordat u de aansluitingen reinigt.*
- *Raak de aansluitingen nooit rechtstreeks aan met uw vingers of een metalen voorwerp.*

De lithiumbatterij vervangen

Bij normale omstandigheden gaan de batterijen ongeveer 1 jaar mee. (Afhankelijk van de gebruiksomstandigheden kan de levensduur korter zijn.) Wanneer de batterij verzwakt, wordt het bereik van de kaartafstandsbediening kleiner. Vervang de batterij door een nieuwe CR2025 lithiumbatterij. Bij een andere batterij bestaat er brand- en explosiegevaar.

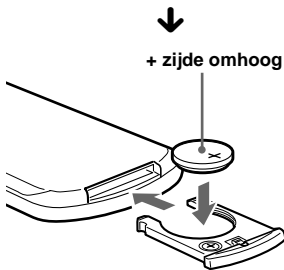
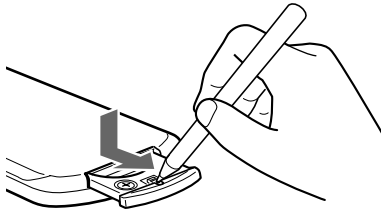

Opmerkingen over lithiumbatterijen

- Houd de lithiumbatterij buiten het bereik van kinderen. Raadpleeg meteen een arts wanneer een batterij wordt ingeslikt.
- Veeg de batterij schoon met een droge doek voor een goed contact.
- Houd bij het plaatsen van de batterij rekening met de juiste polariteit.
- Houd de batterij niet vast met een metalen tang om kortsluiting te voorkomen.

WAARSCHUWING

Bij oneigenlijk gebruik kan de batterij ontploffen.

Probeer niet de batterij op te laden of te openen; werp ook een lege batterij nooit in het vuur.



Voor de Klanten in Nederland

Gooi de batterij niet weg maar lever deze in als klein chemisch afval (KCA).

Het apparaat verwijderen

1 Verwijder de beschermende rand.

- 1 Maak het voorpaneel los (pagina 8).
- 2 Bevestig de ontgrendelings sleutels op de beschermende rand.

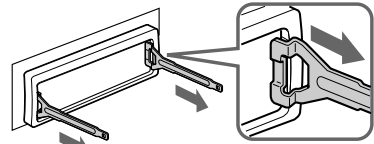

Plaats de ontgrendelings sleutel op de juiste manier.

- 3 Trek de ontgrendelings sleutels naar u toe om de beschermende rand te verwijderen.

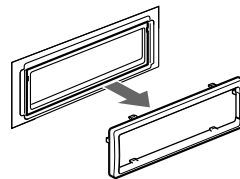

vervolg op volgende pagina →

2 Verwijder het apparaat.

- 1 Plaats beide ontgrendelingssleutels en duw tot deze vastklikken.

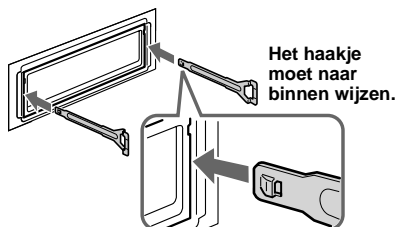

- 2 Trek de ontgrendelingssleutels naar u toe om het apparaat los te maken.

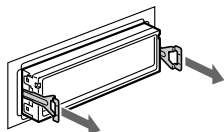

- 3 Schuif het apparaat uit de houder.

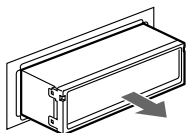

Technische gegevens

Cassetterecorder

Cassettespoor	2-kanaals stereogeluid op 4 sporen
Wow en flutter	0,08 % (WRMS)
Frequentiebereik	30 – 18.000 Hz
Signaal/ruis-afstand	

Cassettetype

TYPE II, IV	61 dB
TYPE I	58 dB

Tuner

FM

Afstembereik	87,5 – 108,0 MHz
Antenne-aansluiting	Aansluiting voor externe antenne
Tussenfrequentie	10,7 MHz/450 kHz
Bruikbare gevoeligheid	9 dBf
Selectiviteit	75 dB bij 400 kHz
Signaal/ruis-afstand	67 dB (stereo), 69 dB (mono)
Harmonische vervorming bij 1 kHz	0,5 % (stereo), 0,3 % (mono)
Scheiding	35 dB bij 1 kHz
Frequentiebereik	30 – 15.000 Hz

MW/LW

Afstembereik	MW: 531 – 1.602 kHz LW: 153 – 279 kHz
Antenne-aansluiting	Aansluiting voor externe antenne
Tussenfrequentie	10,7 MHz/450 kHz
Gevoeligheid	MW: 30 μ V LW: 40 μ V

Versterker

Uitgangen	Luidsprekeruitgangen (sure seal)
Luidsprekerimpedantie	4 – 8 ohm
Maximaal uitgangsvermogen	50 W \times 4 (bij 4 ohm)

Algemeen

Uitgangen	Audio-uitgangen (achter) Antennebedieningskabel Versterkerbedieningskabel
Ingangen	Telephone ATT- bedieningsaansluiting BUS-bedieningsingang BUS-audioingang Afstandsbedieningsingang Antenne-ingang
Toonregeling	Laag: \pm 10 dB bij 60 Hz (XPLOD) Midden: \pm 10 dB bij 1 kHz (XPLOD) Hoog: \pm 10 dB bij 10 kHz (XPLOD)
Voeding	Accu met 12 V gelijkstroom (negatieve aarde)
Afmetingen	Ongeveer 178 \times 50 \times 180 mm (b/h/d)
Montage-afmetingen	Ongeveer 182 \times 53 \times 161 mm (b/h/d)
Gewicht	Ongeveer 1,2 kg
Bijgeleverde accessoires	Onderdelen voor installatie en aansluitingen (1 set) Beschermerhoes voorpaneel (1)
Optionele accessoires	Kaartafstandsbediening RM-X114 Bedieningssatelliet RM-X4S BUS-kabel (geleverd met RCA-kabel) RC-61 (1 m), RC-62 (2 m)
Optionele apparatuur	CD-wisselaar (6 discs) CDX-T70MX, CDX-T69 MD-wisselaar (6 discs) MDX-66XLP MG Memory Stick System-up Player MGS-X1 Bronkeuzeschakelaar XA-C30 AUX IN keuzeschakelaar XA-300

Opmerking

Dit apparaat kan niet worden aangesloten op een digitale voorversterker of een equalizer die compatibel is met het Sony BUS-systeem.

Wijzigingen in ontwerp en technische gegevens voorbehouden zonder voorafgaande kennisgeving.

Problemen oplossen

De onderstaande controlelijst kan u helpen bij het oplossen van problemen die zich met het apparaat kunnen voordoen.

Voordat u de onderstaande controlelijst doorneemt, moet u eerst de aanwijzingen voor aansluiting en gebruik controleren.

Algemeen

Geen geluid.

- Druk op de volumetoets + om het volume aan te passen.
- Zet de ATT-functie uit.
- Zet de faderregelaar in het midden voor een systeem met 2 luidsprekers.

De geheugeninhoud is gewist.

- De RESET toets is ingedrukt.
→ Sla opnieuw op in het geheugen.
- De voedingskabel of de accu zijn losgekoppeld.
- De voedingskabel is niet goed aangesloten.

Geen pieptoon.

- De pieptoon is uitgezet (pagina 18).
- Er is een optionele versterker aangesloten en u gebruikt de ingebouwde versterker niet.

Het display verdwijnt van/verschijnt niet in het weergavenster.

- Het display verdwijnt als u op **OFF** drukt en deze toets ingedrukt houdt.
→ Druk nogmaals op **OFF** en houd deze toets ingedrukt tot het display verschijnt.
- Verwijder het voorpaneel en reinig de aansluitingen. Zie "Aansluitingen schoonmaken" (pagina 24) voor meer informatie.

Opgeslagen zenders en tijd zijn gewist.

De zekering is doorgebrand.

Maak geluid met de contactsleutel op ON, ACC of OFF.

De kabels zijn niet goed verbonden met de hulpvoedingsaansluiting van de auto.

Het apparaat wordt niet van stroom voorzien.

- Controleer de aansluiting. Controleer de zekering wanneer alles in orde is.
- De auto heeft geen ACC positie.
→ Druk op **SOURCE** (of plaats een cassette) om het apparaat in te schakelen.

Het apparaat wordt constant van stroom voorzien.

De auto heeft geen ACC positie.

De elektrisch bediende antenne schuift niet uit.

De elektrisch bediende antenne heeft geen relaisdoos.

Cassettes afspelen

Het geluid is vervormd.

De cassettekop is vuil.

→ Reinig de kop met een in de handel verkrijgbare reinigingscassette.

De AMS-functie werkt niet goed.

- De ruimte tussen tracks bevat ruis.
- Een lege ruimte is te kort (korter dan 4 seconden).
- Een lange pauze of een stuk met lage frequenties of een laag volume wordt gezien als een lege ruimte.

Radio-ontvangst

Er kan niet worden afgestemd op voorkeurzenders.

- Sla de juiste frequentie op in het geheugen.
- Het ontvangsts signaal is te zwak.

Radiozenders kunnen niet worden ontvangen.

Het geluid is gestoord.

- Sluit een antennebedieningskabel (blauw) of hulpvoedingskabel (rood) aan op de voedingskabel van de antenneversterker van de auto. (Alleen als de auto is uitgerust met een FM/MW/LW-antenne in de achter-/zijruit.)
- Controleer de aansluiting van de auto-antenne.
- De auto-antenne schuift niet uit.
→ Controleer de aansluiting van de voedingskabel van de auto-antenne.
- Controleer de frequentie.
- Als de DSO-functie is ingeschakeld, is het geluid soms gestoord.
→ Zet de DSO-functie op "OFF" (pagina 20).

Er kan niet automatisch worden afgestemd op zenders.

- De lokale zoekfunctie is ingesteld op "ON".
→ Zet de lokale zoekfunctie op "OFF" (pagina 11).
- Het ontvangsts signaal is te zwak.
→ Stem handmatig af.

De aanduiding "ST" knippert.

- Stem nauwkeurig af op de frequentie.
- Het ontvangsts signaal is te zwak.
→ Schakel over naar mono-ontvangst (pagina 12).

Een stereo-uitzending wordt mono weergegeven.

Het apparaat staat in de mono-ontvangststand.
→ Annuleer de mono-ontvangststand (pagina 12).

RDS

SEEK wordt gestart na enkele seconden weergave.

De zender is geen TP-zender of heeft een zwak signaal.

→ Druk herhaaldelijk op (TA) tot "TA-OFF" verschijnt.

Geen verkeersinformatie.

- Schakel "TA" in.
- De zender is een TP-zender, maar zendt toch geen verkeersinformatie uit.
→ Stem af op een andere zender.

PTY geeft "-----" weer.

- De huidige zender is geen RDS-zender.
- Geen RDS-gegevens ontvangen.

CD/MD afspelen

Het geluid verspringt.

Vuile of defecte disc.

Foutmeldingen

Foutweergave

(voor dit toestel en los verkrijgbare CD/MD-wisselaars)

De volgende aanduidingen knipperen ongeveer 5 seconden en er weerklinkt een alarmsignaal.

BLANK*¹

- Er zijn geen tracks opgenomen op een MD.*²
→ Speel een MD af waarop tracks zijn opgenomen.

ERROR*¹

- Een CD is vuil of is omgekeerd geplaatst.*²
→ Reinig de CD of plaats deze op de juiste manier.
- Een MD kan niet worden afgespeeld wegens een probleem.*²
→ Plaats een andere MD.
- Een CD/MD kan niet worden afgespeeld wegens een probleem.
→ Plaats een andere CD/MD.

FAILURE

De luidsprekers of versterkers zijn niet correct aangesloten.

→ Raadpleeg de installatiehandleiding van dit model om de aansluitingen te controleren.

HI TEMP

De omgevingstemperatuur bedraagt meer dan 50°C.

→ Wacht tot de temperatuur lager is dan 50°C.

NO DISC

Er is geen disc in het CD/MD-apparaat geplaatst.

→ Plaats een disc in het CD/MD-apparaat.

NO MAG

Er is geen discmagazijn in het CD/MD-apparaat geplaatst.

→ Plaats het magazijn in het CD/MD-apparaat.

NO MUSIC

Een CD zonder muziekbestand is in het MP3-compatibele CD-apparaat geplaatst.

→ Plaats een CD met muziek in het MP3-compatibele CD-apparaat.

NOT READY

De klep van het MD-apparaat is open of de MD's zijn niet juist geplaatst.

→ Sluit de klep of plaats de MD's op de juiste manier.

vervolg op volgende pagina →

OFFSET

Er is wellicht een interne storing.

→ Controleer de aansluiting. Als de foutmelding in het display blijft staan, moet u de dichtstbijzijnde Sony-handelaar raadplegen.

RESET

Het CD/MD-apparaat werkt niet wegens een probleem.

→ Druk op de RESET toets op het apparaat.

*1 *Als er een fout optreedt tijdens het afspelen van een CD of MD, wordt het discnummer van de CD of MD niet in het display weergegeven.*

*2 *Het discnummer van de disc met de fout verschijnt in het display.*

Als deze oplossingen niet helpen, moet u de dichtstbijzijnde Sony-handelaar raadplegen.

Berichten

L.SEK +/-

De lokale zoekfunctie is ingeschakeld tijdens het automatisch afstemmen (pagina 11).

NO AF

Er is geen alternatieve frequentie voor de huidige zender.

“ ל ל ל ל ” of “ ר ר ר ר ”

U hebt het begin of het einde van de disc bereikt en u kunt niet verder.

Tragen Sie danach die Seriennummer (SERIAL NO.) in dem reservierten Feld ein. Sie finden diese auf einem Aufkleber, der auf dem Gerätegehäuse angebracht ist. Nehmen Sie den ausgefüllten Geräte-Pass anschließend unbedingt aus der Bedienungsanleitung heraus, falls Sie diese im Fahrzeug aufbewahren möchten. Bitte bewahren Sie den Geräte-Pass an einem sicheren Ort auf. Er kann im Falle eines Diebstahls zur Identifikation Ihres Eigentums dienen.

caraudio	SONY [®]
Geräte-Pass	
Dieser Geräte-Pass dient als Eigentumsnachweis für Ihr caraudio-Gerät im Falle eines Diebstahls.	
Wir empfehlen, den Geräte-Pass nicht im Fahrzeug aufzubewahren, um Missbrauch zu verhindern.	
Modellbezeichnung	
XR-CA670X	
Seriennummer (SERIAL NO.)	
<hr/>	

Free Manuals Download Website

<http://myh66.com>

<http://usermanuals.us>

<http://www.somanuals.com>

<http://www.4manuals.cc>

<http://www.manual-lib.com>

<http://www.404manual.com>

<http://www.luxmanual.com>

<http://aubethermostatmanual.com>

Golf course search by state

<http://golfingnear.com>

Email search by domain

<http://emailbydomain.com>

Auto manuals search

<http://auto.somanuals.com>

TV manuals search

<http://tv.somanuals.com>