

FM/MW/LW Cassette Car Stereo

Operating Instructions _____ GB

Bedienungsanleitung _____ DE

Mode d'emploi _____ FR

Istruzioni per l'uso _____ IT

Gebruiksaanwijzing _____ NL

Wichtig!

Bitte nehmen Sie sich etwas Zeit, um den Geräte-Pass vollständig auszufüllen. Dieser befindet sich auf der hinteren Umschlagseite dieser Bedienungsanleitung.

Si dichiara che l'apparecchio è stato fabbricato in conformità all'art. 2, Comma 1 del D.M. 28.08.1995 n. 548.

For installation and connections, see the supplied installation/connections manual.

Zur Installation und zum Anschluß siehe die mitgelieferte Installations-/Anschlußanleitung.

En ce qui concerne l'installation et les connexions, consulter le manuel d'installation/connexions fourni.

Per l'installazione e i collegamenti, fare riferimento al manuale di istruzioni di installazione/collegamenti in dotazione.

Zie voor het monteren en aansluiten van het apparaat de bijgeleverde handleiding "Installatie en aansluitingen".

XR-L240

Welcome !

Thank you for purchasing this Sony Cassette Player.

Precautions

- If your car was parked in direct sunlight resulting in a considerable rise in temperature inside the car, allow the unit to cool off before operating it.
- If no power is being supplied to the unit, check the connections first. If everything is in order, check the fuse.
- If no sound comes from the speakers of a two-speaker system, set the fader control to the centre position.
- When a tape is played back for a long period, the cassette may become warm because of the built-in power amplifier. However, this is not a sign of malfunction.

If you have any questions or problems concerning your unit that are not covered in this manual, please consult your nearest Sony dealer.

To maintain high quality sound

If you have drink holders near your audio equipment, be careful not to splash juice or other soft drinks onto the car audio. Sugary residues on this unit or cassette tapes may contaminate the playback heads, reduce the sound quality, or prevent sound reproduction altogether.

Cassette cleaning kits cannot remove sugar from the tape heads.



Notes on Cassettes

Cassette care

- Do not touch the tape surface of a cassette, as any dirt or dust will contaminate the heads.
- Keep cassettes away from equipment with built-in magnets such as speakers and amplifiers, as erasure or distortion on the recorded tape could occur.
- Do not expose cassettes to direct sunlight, extremely cold temperatures, or moisture.
- Slack in the tape may cause the tape to be caught in the machine. Before you insert the tape, use a pencil or similar object to turn the reel and take up any slack.

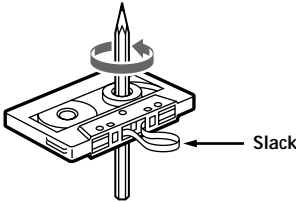

- Distorted cassettes and loose labels can cause problems when inserting or ejecting tapes. Remove or replace loose labels.



- The sound may become distorted while playing the cassette. The cassette player head should be cleaned after each 50 hours of use.

Cassettes longer than 90 minutes

The use of cassettes longer than 90 minutes is not recommended except for long continuous play. The tape used for these cassettes is very thin and tends to stretch easily. Frequent playing and stopping of these tapes may cause them to become entangled in the cassette deck mechanism.



Table of Contents

Location of controls 4

Getting Started

Resetting the unit 5
Detaching the front panel 5
Setting the clock 6

Cassette Player

Listening to a tape 6
Radio reception during fast-forwarding or
rewinding of a tape
— Automatic Tuner Activation (ATA) 7

Radio

Memorizing stations automatically
— Best Tuning Memory (BTM) 7
Memorizing only the desired stations 8
Receiving the memorized stations 8

RDS

Overview of the RDS function 9
Displaying the station name 9
Retuning the same programme automatically
— Alternative Frequencies (AF) 9
Listening to traffic announcements 11
Presetting the RDS stations with the AF and
TA data 12
Locating a station by programme type 12
Setting the clock automatically 13

Other Functions

Adjusting the sound characteristics 14
Attenuating the sound 14
Changing the sound and display settings 14
Boosting the bass sound
— D-bass 15
Selecting the sound position
— “My Best sound Position” 15

Additional Information

Maintenance 16
Dismounting the unit 17
Specifications 17
Troubleshooting guide 18

Location of controls

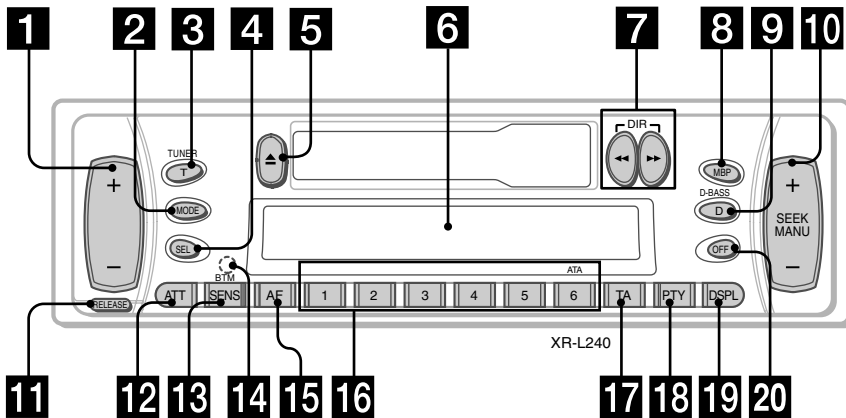

Refer to the pages listed for details.

- 1** Volume +/- button 6
- 2** MODE button
During radio reception:
BAND select 7, 8
- 3** TUNER button 7, 8
- 4** SEL (select) button 6, 13, 14, 15
- 5** ▲ (eject) button 6, 7, 8
- 6** Display window
- 7** ◀▶ (fast winding)/DIR (tape transport direction change) buttons 6, 7
- 8** MBP (My Best sound Position) button 15
- 9** D-BASS button 15
- 10** SEEK/MANU +/- button 8, 10, 13
- 11** RELEASE (front panel release) button 5, 16
- 12** ATT (attenuate) button 14
- 13** SENS/BTM button 7, 8, 12
- 14** RESET button (located on the front side of the unit behind the front panel) 5
- 15** AF button 9, 10, 12
- 16** Number buttons 7, 8, 13, 14
During radio reception:
Preset number select 8, 10, 12
During tape playback:
Ⓜ ATA 7
- 17** TA button 11, 12
- 18** PTY (programme type) button 13
- 19** DSPL (display mode change) button 6, 9
- 20** OFF button* 5

* **Warning when installing in a car without ACC (accessory) position on the ignition key switch**
Be sure to press **OFF** on the unit for two seconds to turn off the clock display after turning off the engine.
When you press **OFF** momentarily, the clock display does not turn off and this causes battery wear.

Getting Started

Resetting the unit

Before operating the unit for the first time or after replacing the car battery, you must reset the unit.

Remove the front panel and press the RESET button with a pointed object, such as a ballpoint pen.



RESET button

Note

Pressing the RESET button will erase the clock setting and some memorized functions.

Detaching the front panel

You can detach the front panel of this unit to protect the unit from being stolen.

- 1 Press **OFF**.
- 2 Press **RELEASE**, then slide the front panel a little to the left, and pull it off towards you.

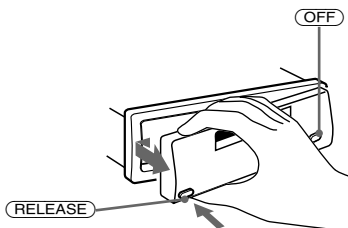

Notes

- Be sure not to drop the panel when detaching it from the unit.
- If you detach the panel while the unit is still turned on, the power will turn off automatically to prevent the speakers from being damaged.
- When carrying the front panel with you, use the supplied front panel case.

Attaching the front panel

Attach part **A** of the front panel to part **B** of the unit as illustrated and push the left side into position until it clicks.

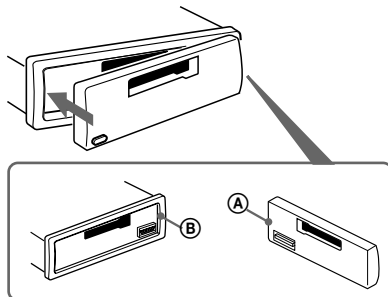

Notes

- Be sure not to attach the front panel upside down.
- Do not press the front panel too hard against the unit when attaching it.
- Do not press too hard or put excessive pressure on the display window of the front panel.
- Do not expose the front panel to direct sunlight or heat sources such as hot air ducts, and do not leave it in a humid place. Never leave it on the dashboard of a car parked in direct sunlight or where there may be a considerable rise in temperature.

Caution alarm

If you turn the car ignition off without removing the front panel, the caution alarm will beep for a few seconds.

If you connect an optional power amplifier and do not use the built-in amplifier, the beep sound will be deactivated.

Setting the clock

The clock uses a 24-hour digital indication.

Example: To set the clock to 10:08

- 1 Press (DSPL) for two seconds.



The hour indication flashes.

- 1 Press either side of the volume button to set the hour.



to go forward

to go back



- 2 Press (SEL).



The minute indication flashes.

- 3 Press either side of the volume button to set the minute.



to go forward

to go back



- 2 Press (DSPL).



The clock starts.

After the clock setting is complete, the display returns to normal playback mode.

Cassette Player

Listening to a tape

Insert a cassette.

Playback starts automatically.

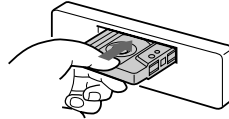

The side facing up is played.



The side facing down is played.



Tip

To change the tape's playback direction, press ◀ and ▶.

To stop playback and eject the cassette

Press ▲.

Fast-winding the tape

During playback, press ◀◀ or ▶▶.

Direction indicator*	To advance	To rewind
FWD	▶▶	◀◀
REV	◀◀	▶▶

* The \updownarrow indicator will flash while fast-winding the tape.

To start playback during fast-forwarding or rewinding, press the other fast-winding button partially until the locked button is released.

Radio reception during fast-forwarding or rewinding of a tape

— Automatic Tuner Activation (ATA)

When fast-forwarding or rewinding with the ◀◀ or ▶▶ button, the tuner will turn on automatically.

During playback, press (6) (ATA) repeatedly until "ATA-ON" in the display appears.

ATA-ON ↔ ATA-OFF



ATA mode starts.

To return to normal playback mode, select "ATA-OFF."

Radio

Memorizing stations automatically

— Best Tuning Memory (BTM)

The unit selects the stations with the strongest signals and memorizes them in the order of their frequencies. You can store up to 6 stations on each band (FM1, FM2, FM3, MW, and LW).

Caution

When tuning in stations while driving, use Best Tuning Memory to prevent accidents.

- 1 Press (TUNER).
In case of tape playback, press ▲ to eject the tape.
- 2 Press (MODE) repeatedly to select the band.
Each time you press (MODE), the band changes as follows:

▶ FM1 → FM2 → FM3 → MW → LW
- 3 Press (SENS) (BTM) for two seconds.
The unit stores stations in the order of their frequencies on the number buttons.
A beep sounds when the setting is stored.

Notes

- The unit does not store stations with weak signals. If only a few stations can be received, some number buttons will retain their former setting.
- When a number is indicated in the display, the unit starts storing stations from the one currently displayed.

Memorizing only the desired stations

You can preset up to 18 FM stations (6 each for FM1, 2, and 3), up to 6 MW stations, and up to 6 LW stations in the order of your choice.

- 1 Press **(TUNER)**.
In case of tape playback, press **▲** to eject the tape.
- 2 Press **(MODE)** repeatedly to select the band.
- 3 Press either side of **(SEEK/MANU)** to tune in the station that you want to store on the number button.
- 4 Press the desired number button (**(1)** to **(6)**) until "MEM" appears.
The number button indication appears in the display.

Note

If you try to store another station on the same number button, the previously stored station will be erased.

Receiving the memorized stations

- 1 Press **(TUNER)**.
In case of tape playback, press **▲** to eject the tape.
- 2 Press **(MODE)** repeatedly to select the band.
- 3 Press the number button (**(1)** to **(6)**) on which the desired station is stored.

If you cannot tune in a preset station

— Automatic tuning/ Local Seek Mode

Automatic tuning:

Press either side of **(SEEK/MANU)** to search for the station.

Scanning stops when the unit receives a station. Press either side of **(SEEK/MANU)** repeatedly until the desired station is received.

Local Seek Mode:

If the automatic tuning stops too frequently, press **(SENS)** repeatedly until "LOCAL-ON" appears.

"LCL" indicator is displayed.

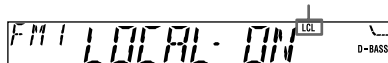

Only the stations with relatively strong signals will be tuned in.

Tip

If you know the frequency of the station you want to listen to, press either side of **(SEEK/MANU)** until the desired frequency appears (manual tuning).

If FM stereo reception is poor

— Monaural Mode

During radio reception, press **(SENS)** repeatedly until "MONO-ON" appears.



"MONO" indicator is displayed.

The sound improves, but becomes monaural ("ST" disappears).

To return to normal mode, select "MONO-OFF."

RDS

Overview of the RDS function

Radio Data System (RDS) is a broadcasting service that allows FM stations to send additional digital information along with the regular radio programme signal. Your car stereo offers you a variety of services. Here are just a few: retuning the same programme automatically, listening to traffic announcements, and locating a station by programme type.

Notes

- Depending on the country or region, not all of the RDS functions are available.
- RDS may not work properly if the signal strength is weak or if the station you are tuned to is not transmitting RDS data.

Displaying the station name

The name of the current station lights up in the display.

Select an FM station (page 7).

When you tune in an FM station that transmits RDS data, the station name appears in the display.



Note

The “*” indication means that an RDS station is being received.

Changing the display item

Each time you press (DSPL), the item changes as follows:

Station Name* (Frequency) ↔ Clock

* When you tune in an FM station that transmits RDS data, the station name appears.

Note

“NO NAME” appears if the received station does not transmit RDS data.

Retuning the same programme automatically

— Alternative Frequencies (AF)

The Alternative Frequencies (AF) function automatically selects and retunes the station with the strongest signal in a network. By using this function, you can continuously listen to the same programme during a long-distance drive without having to retune the station manually.

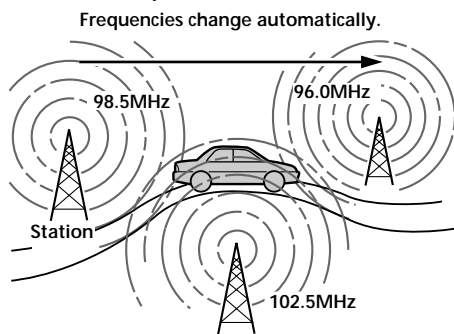

1 Select an FM station (page 7).

2 Press (AF) repeatedly until “AF-ON” appears.

The unit starts searching for an alternative station with a stronger signal in the same network.

Note

When there is no alternative station in the area and you do not need to search for an alternative station, turn the AF function off by pressing (AF) repeatedly until “AF-OFF” appears.

continue to next page →

Changing the display item

Each time you press **(AF)**, the item changes as follows:

AF-ON ↔ AF-OFF

Notes

- When "NO AF" and the station name flash alternately, it means that the unit cannot find an alternative station in the network.
- If the station name starts flashing after selecting a station with the AF function on, this indicates that no alternative frequency is available. Press either side of **(SEEK/MANU)** while the station name is flashing (within eight seconds). The unit starts searching for another frequency with the same PI (Programme Identification) data ("PI SEEK" appears and no sound is heard). If the unit cannot find another frequency, "NO PI" appears, and the unit returns to the previously selected frequency.

Listening to a regional programme

The "REG-ON" (regional on) function lets you stay tuned to a regional programme without being switched to another regional station.

(Note that you must turn the AF function on.)

The unit is factory preset to "REG-ON," but if you want to turn off the function, do the following.

During radio reception, press **(AF) for two seconds until "REG-OFF" appears.**

Note that selecting "REG-OFF" might cause the unit to switch to another regional station within the same network.

To return to regional on, select "REG-ON."

Note

This function does not work in the United Kingdom and in some other areas.

Changing the display item

Each time you press **(AF)** for two seconds, the item changes as follows:

REG-ON ↔ REG-OFF

Local link function (United Kingdom only)

The Local Link function lets you select other local stations in the area, even if they are not stored on your number buttons.

- 1 Press a number button that has a local station stored on it.**
- 2 Within five seconds, press the number button of the local station again.**
- 3 Repeat this procedure until the desired local station is received.**

Listening to traffic announcements

The Traffic Announcement (TA) and Traffic Programme (TP) data let you automatically tune in an FM station that is broadcasting traffic announcements even if you are listening to other programme sources.

Press **(TA)** repeatedly until "TA-ON" appears.

The unit starts searching for traffic information stations. "TP" appears in the display when the unit finds a station broadcasting traffic announcements. When the traffic announcement starts, "TA" flashes. The flashing stops when the traffic announcement is over.

Tip

If the traffic announcement starts while you are listening to another programme source, the unit automatically switches to the announcement and goes back to the original source when the announcement is over.

Notes

- "NO TP" flashes for five seconds if the received station does not broadcast traffic announcements. Then, the unit starts searching for a station that broadcasts it.
- When "EON" appears with "TP" in the display, the current station makes use of broadcast traffic announcements by other stations in the same network.

To cancel the current traffic announcement

Press **(TA)**.

To cancel all traffic announcements, turn off the function by pressing **(TA)** until "TA-OFF" appears.

Presetting the volume of traffic announcements

You can preset the volume level of the traffic announcements beforehand so you won't miss the announcement. When a traffic announcement starts, the volume will be automatically adjusted to the preset level.

- 1 Press the volume button to adjust the desired volume level.
- 2 Press **(TA)** for two seconds. "TA" appears and the setting is stored.

Receiving emergency announcements

If an emergency announcement comes in while you are listening to the radio, the programme will automatically switch to it. If you are listening to a source other than the radio, the emergency announcements will be heard if you set AF or TA to on. The unit will then automatically switch to these announcements no matter which source you are listening to at the time.

Presetting the RDS stations with the AF and TA data

When you preset RDS stations, the unit stores each station's data as well as its frequency, so you don't have to turn on the AF or TA function every time you tune in the preset station. You can select a different setting (AF, TA, or both) for individual preset stations, or the same setting for all preset stations.

Presetting the same setting for all preset stations

- 1 Select an FM band (page 7).
- 2 Press **(AF)** and/or **(TA)** to select "AF-ON" and/or "TA-ON."
Note that selecting "AF-OFF" or "TA-OFF" stores not only RDS stations, but also non-RDS stations.
- 3 Press **(SENS)** (BTM) until "BTM" flashes.

Presetting different settings for each preset station

- 1 Select an FM band, and tune in the desired station.
- 2 Press **(AF)** and/or **(TA)** to select "AF-ON" and/or "TA-ON."
- 3 Press the desired number button until "MEM" appears.
Repeat from step 1 to preset other stations.

Tip

If you want to change the preset AF and/or TA setting after you tune in the preset station, you can do so by turning the AF or TA function on or off.

Locating a station by programme type

You can locate the station you want by selecting one of the programme types shown below.

Programme types	Display
News	NEWS
Current Affairs	AFFAIRS
Information	INFO
Sports	SPORT
Education	EDUCATE
Drama	DRAMA
Culture	CULTURE
Science	SCIENCE
Varied	VARIED
Popular Music	POP M
Rock Music	ROCK M
Easy Listening	EASY M
Light Classical	LIGHT M
Classical	CLASSICS
Other Music Type	OTHER M
Weather	WEATHER
Finance	FINANCE
Children's Programmes	CHILDREN
Social Affairs	SOCIAL A
Religion	RELIGION
Phone In	PHONE IN
Travel	TRAVEL
Leisure	LEISURE
Jazz Music	JAZZ
Country Music	COUNTRY
National Music	NATION M
Oldies Music	OLDIES
Folk Music	FOLK M
Documentary	DOCUMENT
Not specified	NONE

Note

You cannot use this function in some countries where no PTY (Programme Type selection) data is available.

- 1 Press **(PTY)** during FM reception.



The current programme type name appears if the station is transmitting the PTY data. "-----" appears if the received station is not an RDS station, or if the RDS data has not been received.

If the TA function is ON, the unit starts searching for the next station.

- 2 Press **(PTY)** repeatedly until the desired programme type appears.

The programme types appear in the order shown in the above table. Note that you cannot select "NONE" (Not specified) for searching.



- 3 Press either side of **(SEEK/MANU)**.

The unit starts searching for a station broadcasting the selected programme type. When the unit finds the programme, the programme type appears again for five seconds.

"NO" and the programme type appear alternately for five seconds if the unit cannot find the programme type. It then returns to the previously selected station.

Setting the clock automatically

The CT (Clock Time) data from the RDS transmission sets the clock automatically.

- 1 During radio reception, press **(SEL)** and **(2)** simultaneously.

- 2 Press **(2)** repeatedly until "CT-ON" appears.

The clock is set.



In two seconds the normal display automatically appears.

To cancel the CT function

Select "CT-OFF" in step 2.

Notes

- The CT function may not work even though an RDS station is being received.
- There might be a difference between the time set by the CT function and the actual time.

Other Functions

Adjusting the sound characteristics

You can adjust the bass, treble, balance, and fader.

You can store the bass and treble levels independently for each source.

1 Select the item you want to adjust by pressing **(SEL)** repeatedly.

Each time you press **(SEL)**, the item changes as follows:

BAS (bass) → TRE (treble) →

BAL (left-right) → FAD (front-rear)

2 Adjust the selected item by pressing either side of the volume button.

Adjust within three seconds after selecting the item.

Attenuating the sound

Press **(ATT)**.

After "ATT-ON" momentarily flashes, the "ATT" indication appears in the display.

To restore the previous volume level, press

(ATT) again.

"ATT-OFF" flashes momentarily.

Changing the sound and display settings

The following items can be set:

- CT (Clock Time) (page 13).
- M.DSPL (Motion Display)
 - the demonstration mode which appears when the tape is ejected and no source is selected (e.g., tuner is turned off).
- BEEP – to turn the beep sound on or off.

1 Press **(SEL)**.

2 Press the preset number button to select the desired item.

Number buttons

(2): CT

(4): M.DSPL

(6): BEEP

Note

The displayed item will differ depending on the source.

3 Press the preset number button repeatedly to select the desired setting (Example: ON or OFF).

Boosting the bass sound

— D-bass

You can enjoy a clear and powerful bass sound. The D-bass function boosts the low frequency signal and high frequency signal with a sharper curve than conventional bass boost.

You can hear the bass line more clearly even while the vocal volume remains the same. You can emphasize and adjust the bass sound easily with the D-BASS button.

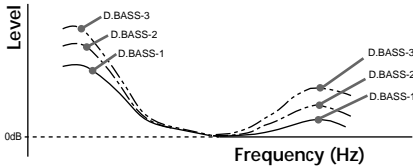

Adjusting the bass curve

Press **(D-BASS)** repeatedly to select the desired bass curve.

As the D-BASS number increases so does the effect.

D.BASS-1 → D.BASS-2 → D.BASS-3 →
D.BASS-OFF

Note

The bass sound may distort at same volume. If the bass sound distorts, select less effective bass curve.

Selecting the sound position

— “My Best sound Position”

When you drive without passengers, you can enjoy comfortable sound environment by “My Best sound Position.”

“My Best sound Position” has two presets, which adjusts the sound level of balance and fader. You can select one very easily with MBP button.

Display window	Balance Level		Fader Level	
	Right	Left	Front	Rear
MBP-A	-4dB	0	0	-4dB
MBP-B	0	-4dB	0	-4dB
MBP-OFF	0	0	0	0

Press **(MBP)** repeatedly until the desired listening position.

Mode of “My Best sound Position” will be shown in the display in order of the table.



After one second, the display goes back to the normal playback mode.

If you want to adjust the sound level of balance and fader more precisely, you can do it in **(SEL)** button. (See “Adjusting the sound characteristics” on page 14.)

Additional Information

Maintenance

Fuse replacement

When replacing the fuse, be sure to use one matching the amperage rating stated on the original fuse. If the fuse blows, check the power connection and replace the fuse. If the fuse blows again after replacement, there may be an internal malfunction. In such a case, consult your nearest Sony dealer.

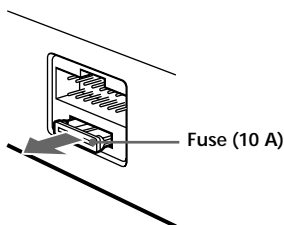

Warning

Never use a fuse with an amperage rating exceeding the one supplied with the unit as this could damage the unit.

Cleaning the connectors

The unit may not function properly if the connectors between the unit and the front panel are not clean. In order to prevent this, open the front panel by pressing (RELEASE), then detach it and clean the connectors with a cotton swab dipped in alcohol. Do not apply too much force. Otherwise, the connectors may be damaged.

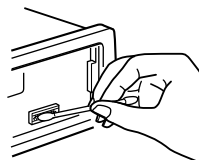

Main unit

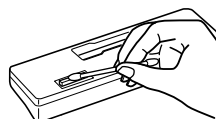

Back of the front panel

Notes

- For safety, turn off the engine before cleaning the connectors and remove the key from the ignition switch.
- Never touch the connectors directly with your fingers or any metal device.

Dismounting the unit

1



2

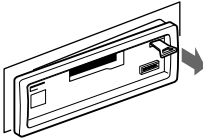

3

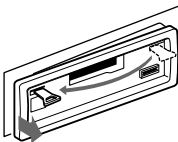

4

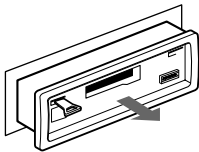

Specifications

Cassette player section

Tape track	4-track 2-channel stereo
Wow and flutter	0.13 % (WRMS)
Frequency response	30 – 15,000 Hz
Signal-to-noise ratio	55 dB

Tuner section

F M

Tuning range	87.5 – 108.0 MHz
Aerial terminal	External aerial connector
Intermediate frequency	10.7 MHz
Usable sensitivity	11 dBf
Selectivity	75 dB at 400 kHz
Signal-to-noise ratio	62 dB (stereo), 68 dB (mono)
Harmonic distortion at 1 kHz	0.7 % (stereo), 0.5 % (mono)
Separation	33 dB at 1 kHz
Frequency response	30 – 15,000 Hz

M W / L W

Tuning range	MW: 531 – 1,602 kHz LW: 153 – 279 kHz
Aerial terminal	External aerial connector
Intermediate frequency	10.7 MHz/450 kHz
Sensitivity	MW: 30 μ V LW: 50 μ V

Power amplifier section

Outputs	Speaker outputs (sure seal connectors)
Speaker impedance	4 – 8 ohms
Maximum power output	45 W \times 4 (at 4 ohms)

General

Outputs	Power aerial relay control lead
Tone controls	Bass \pm 9 dB at 100 Hz Treble \pm 9 dB at 10 kHz
Power requirements	12 V DC car battery (negative earth)
Dimensions	Approx. 178 \times 50 \times 178 mm (w/h/d)
Mounting dimensions	Approx. 182 \times 53 \times 161 mm (w/h/d)
Mass	Approx. 1.2 kg
Supplied accessories	Parts for installation and connections (1 set) Front panel case (1)

Design and specifications are subject to change without notice.

Troubleshooting guide

The following checklist will help you remedy the problems you may encounter with your unit. Before going through the checklist below, check the connections and operating procedures.

General

Problem	Cause/Solution
No sound.	<ul style="list-style-type: none">• Cancel the ATT function (page 14).• Set the fader control to the centre position for two-speaker systems.• Adjust the volume with (+).
The contents of the memory have been erased.	<ul style="list-style-type: none">• The power cord or battery has been disconnected.• The RESET button was pressed.<ul style="list-style-type: none">→ Store again into the memory.
Indications do not appear in the display.	Remove the front panel and clean the connectors. See "Cleaning the connectors" (page 16) for details.

Tape playback

Problem	Cause/Solution
The sound is distorted.	<ul style="list-style-type: none">• The tape head is contaminated.<ul style="list-style-type: none">→ Clean the head with a commercially available dry-type cleaning cassette.

Radio reception

Problem	Cause/Solution
Preset tuning is not possible.	<ul style="list-style-type: none">• Store the correct frequency in the memory.• The broadcast signal is too weak.
Automatic tuning is not possible.	<ul style="list-style-type: none">• The broadcast signal is too weak.<ul style="list-style-type: none">→ Use manual tuning.• The local seek mode is set to ON.<ul style="list-style-type: none">→ Set the local seek mode to OFF (page 8).
The stations cannot be received. The sound is hampered by noises.	Connect an power aerial control lead (blue) or accessory power supply lead (red) to the power supply lead of a car's aerial booster. (When your car has built-in FM/MW/LW aerial in the rear/side glass only.)
The "ST" indication flashes.	<ul style="list-style-type: none">• Tune in the frequency accurately.• The broadcast signal is too weak.<ul style="list-style-type: none">→ Set to MONO mode (page 8).

RDS

Problem	Cause/Solution
The SEEK starts after a few seconds of listening.	The station is non-TP or has a weak signal. → Press (AF) or (TA) repeatedly until "AF-OFF" or "TA-OFF" appears.
No traffic announcements.	<ul style="list-style-type: none">• Activate "TA."• The station does not broadcast any traffic announcements despite being TP. → Tune to another station.
PTY displays "NONE."	The station does not specify the programme type.

If the above-mentioned solutions do not help improve the situation, consult your nearest Sony dealer.

Willkommen!

Danke, daß Sie sich für dieses Autokassettenradio von Sony entschieden haben.

Sicherheitsmaßnahmen

- Wenn Sie Ihr Auto direkt in der Sonne geparkt haben und die Temperatur im Wageninneren sehr hoch ist, lassen Sie das Gerät zunächst etwas abkühlen, bevor Sie es benutzen.
- Wenn die Stromversorgung des Geräts unterbrochen ist, überprüfen Sie zunächst die Anschlüsse. Sind diese in Ordnung, überprüfen Sie die Sicherung.
- Wenn bei einem Zwei-Lautsprecher-System über diese Lautsprecher kein Ton ausgegeben wird, stellen Sie den Fader-Regler in die mittlere Position.
- Wenn die Kassette längere Zeit wiedergegeben wird, kann sie sich aufgrund des integrierten Endverstärkers erwärmen. Dabei handelt es sich jedoch nicht um eine Fehlfunktion.

Wenn Sie Fragen haben oder an Ihrem Gerät Probleme auftauchen, die in dieser Bedienungsanleitung nicht behandelt werden, wenden Sie sich bitte an Ihren Sony-Händler.

So vermeiden Sie eine Verringerung der Klangqualität

Ist neben der Autostereoanlage ein Getränkehalter angebracht, so achten Sie darauf, keine Säfte oder andere zuckerhaltige Getränke auf die Anlage zu verschütten. Zuckerrückstände in der Anlage oder auf den Kassettenbändern können die Wiedergabeköpfe verschmutzen, zu einer verringerten Klangqualität führen oder die Wiedergabe ganz unmöglich machen. Zuckerrückstände lassen sich auch mit Reinigungskassetten nicht von den Tonköpfen entfernen.



Umgang mit Kassetten

Pflege von Kassetten

- Berühren Sie nicht das Band in einer Kassette. Andernfalls lagern sich Schmutz- oder Staubpartikel auf den Tonköpfen ab.
- Halten Sie Kassetten von Geräten mit eingebauten Magneten, zum Beispiel Lautsprechern und Verstärkern, fern. Andernfalls kann die Aufnahme auf dem Band gelöscht oder beschädigt werden.
- Setzen Sie Kassetten weder direktem Sonnenlicht noch großer Kälte oder Feuchtigkeit aus.
- Wenn das Band nicht gespannt ist, kann es sich im Gerät verfangen. Straffen Sie deshalb vor dem Einlegen einer Kassette das Band, indem Sie die Spule mit einem Stift oder einem ähnlichen Gegenstand drehen.

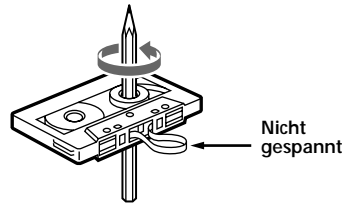

- Beschädigte Kassetten und lose Aufkleber können beim Einlegen oder Auswerfen von Kassetten Probleme verursachen. Entfernen Sie lose Aufkleber, oder tauschen Sie sie aus.



- Während der Wiedergabe der Kassette kann es vorkommen, daß der Ton verzerrt ist. Der Tonkopf des Kassettenrecorders sollte nach jeweils 50 Gebrauchsstunden gereinigt werden.

Kassetten mit einer Spieldauer von über 90 Minuten

Es empfiehlt sich, Kassetten mit einer Spieldauer von über 90 Minuten - wenn überhaupt - nur für langes, ununterbrochenes Wiedergeben zu verwenden. Das Band in diesen Kassetten ist sehr dünn und leicht zu überdehnen. Häufiges Starten und Stoppen kann bei diesen Bändern dazu führen, daß sie in den Kassettendeckmechanismus hineingezogen werden.

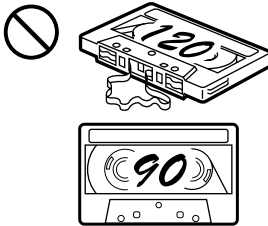

Inhalt

Lage und Funktion der Teile und Bedienelemente	4
--	---

Vorbereitungen

Zurücksetzen des Geräts	5
Abnehmen der Frontplatte	5
Einstellen der Uhr	6

Kassettendeck

Wiedergeben einer Kassette	6
Radioempfang während des Spulens einer Kassette	
— Automatische Tuner-Aktivierung (ATA)	7

Radio

Automatisches Speichern von Sendern	
— Speicherbelegungsautomatik (BTM-Funktion)	7
Speichern der gewünschten Sender	8
Einstellen der gespeicherten Sender	8

RDS

Überblick über die RDS-Funktion	9
Anzeigen des Sendernamens	9
Automatisches Neueinstellen eines Senders	
— Alternativfrequenzen (AF-Funktion)	9
Empfangen von Verkehrsdurchsagen	11
Speichern von RDS-Sendern mit AF- und TA-Daten	12
Suchen eines Senders nach Programmtyp	12
Automatisches Einstellen der Uhr	13

Weitere Funktionen

Einstellen der Klangeigenschaften	14
Dämpfen des Tons	14
Wechseln der Klang- und Anzeigeeinstellungen	14
Betonen der Bässe	
— D-Bass	15
Auswählen der Klangposition	
— „Beste Klangposition“	15

Weitere Informationen

Wartung	16
Ausbauen des Geräts	17
Technische Daten	17
Störungsbehebung	18

Lage und Funktion der Teile und Bedienelemente

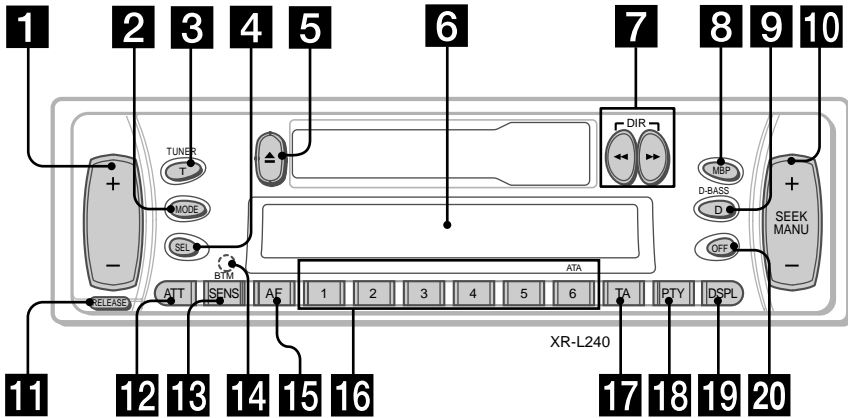

Näheres finden Sie auf den angegebenen Seiten.

- 1** Lautstärketaste +/- 6
- 2** Taste MODE
Beim Radioempfang:
Frequenzbereichsauswahl 7, 8
- 3** Taste TUNER 7, 8
- 4** Taste SEL (Wählen) 6, 13, 14, 15
- 5** Taste ▲ (Auswerfen) 6, 7, 8
- 6** Display
- 7** Tasten ◀/▶ (Spulen)/DIR (Ändern der Bandtransportrichtung) 6, 7
- 8** Taste MBP (Beste Klangposition) 15
- 9** Taste D-BASS 15
- 10** Taste SEEK/MANU +/- 8, 10, 13
- 11** Taste RELEASE (Entriegelung der Frontplatte) 5, 16
- 12** Taste ATT (Dämpfen) 14
- 13** Taste SENS/BTM 7, 8, 12
- 14** Taste RESET (an der Gerätevorderseite, unter der Frontplatte) 5
- 15** Taste AF 9, 10, 12
- 16** Zahlentasten 7, 8, 13, 14
Beim Radioempfang:
Stationstasten 8, 10, 12
Bei der Kassettenwiedergabe:
⑥ ATA 7
- 17** Taste TA 11, 12
- 18** Taste PTY (Programmtyp) 13
- 19** Taste DSPL (Ändern des Anzeigemodus) 6, 9
- 20** Taste OFF* 5

* **Warnhinweis zur Installation des Geräts in einem Auto mit Zündschloß ohne Zubehörposition ACC oder I**
Drücken Sie am Gerät unbedingt zwei Sekunden lang (OFF), um die Uhrzeitanzeige auszuschalten, nachdem Sie den Motor ausgeschaltet haben.
Wenn Sie (OFF) nur kurz drücken, wird die Uhrzeitanzeige nicht ausgeschaltet, und der Autobatterie wird Strom entzogen.

Vorbereitungen

Zurücksetzen des Geräts

Bevor Sie das Gerät zum ersten Mal benutzen oder nachdem Sie die Autobatterie ausgetauscht haben, müssen Sie das Gerät zurücksetzen.

Nehmen Sie die Frontplatte ab, und drücken Sie die Taste RESET mit einem spitzen Gegenstand, wie z. B. einem Kugelschreiber.

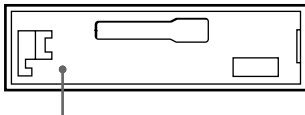

Taste RESET

Hinweis

Wenn Sie die Taste RESET drücken, werden die eingestellte Uhrzeit und einige weitere gespeicherte Einstellungen gelöscht.

Abnehmen der Frontplatte

Um einem Diebstahl des Geräts vorzubeugen, kann die Frontplatte abgenommen werden.

1 Drücken Sie **OFF**.

2 Drücken Sie **RELEASE**, schieben Sie die Frontplatte dann ein wenig nach links, und ziehen Sie sie auf sich zu heraus.

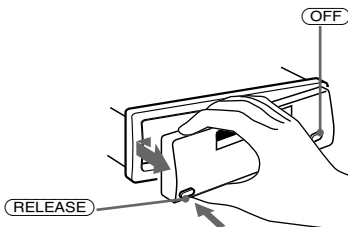

Hinweise

- Lassen Sie die Frontplatte nicht fallen, wenn Sie sie vom Gerät abnehmen.
- Wenn Sie die Frontplatte bei eingeschaltetem Gerät abnehmen, schaltet sich das Gerät automatisch aus, um eine Beschädigung der Lautsprecher zu vermeiden.
- Bewahren Sie die Frontplatte im mitgelieferten Behälter auf, wenn Sie sie bei sich tragen.

Anbringen der Frontplatte

Bringen Sie Teil **A** der Frontplatte wie auf der Abbildung zu sehen an Teil **B** des Geräts an, und drücken Sie das linke Ende der Frontplatte an, bis diese mit einem Klicken einrastet.

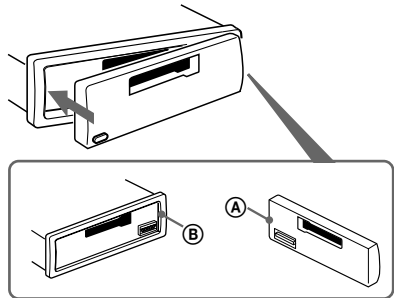

Hinweise

- Achten Sie beim Anbringen der Frontplatte darauf, daß sie richtigerum ausgerichtet ist. Die Frontplatte kann nicht andersherum angebracht werden.
- Drücken Sie die Frontplatte beim Anbringen nicht zu stark gegen das Gerät.
- Drücken Sie nicht zu stark auf das Display an der Vorderseite der Frontplatte.
- Schützen Sie die Frontplatte vor direktem Sonnenlicht, vor Wärmequellen wie Warmluftauslässen und vor Feuchtigkeit. Lassen Sie sie nie auf dem Armaturenbrett eines Autos liegen, das in direktem Sonnenlicht geparkt ist, oder an einem anderen Ort, an dem die Temperatur stark ansteigen kann.

Warnton

Wenn Sie die Zündung des Wagens ausschalten, ohne die Frontplatte abzunehmen, ertönt einige Sekunden lang ein Signalton. Wenn Sie einen gesondert erhältlichen Endverstärker anschließen und den integrierten Verstärker nicht benutzen, wird der Signalton deaktiviert.

Einstellen der Uhr

Die Uhr zeigt die Zeit digital im 24-Stunden-Format an.

Beispiel: Einstellen der Uhr auf 10:08

1 Drücken Sie **(DSPL)** für zwei Sekunden.



Die Stundenanzeige blinkt.

1 Stellen Sie mit einer der Seiten der Lautstärketaste die Stunden ein.



vorwärts

rückwärts



2 Drücken Sie **(SEL)**.



Die Minutenanzeige blinkt.

3 Stellen Sie mit einer der Seiten der Lautstärketaste die Minuten ein.



vorwärts

rückwärts



2 Drücken Sie **(DSPL)**.



Die Uhr beginnt zu laufen.

Wenn Sie die Uhreinstellung vorgenommen haben, erscheint im Display wieder die Anzeige für den normalen Wiedergabemodus.

Kassettendeck

Wiedergeben einer Kassette

Legen Sie eine Kassette ein.

Die Wiedergabe beginnt automatisch.



Die nach oben weisende Seite wird wiedergegeben.



Die nach unten weisende Seite wird wiedergegeben.



Tip

Mit **◀** und **▶** können Sie die Bandrichtung wechseln.

So stoppen Sie die Wiedergabe und lassen die Kassette auswerfen

Drücken Sie **▲**.

Spulen einer Kassette

Drücken Sie während der Wiedergabe **◀◀** oder **▶▶**.

Richtungsanzeige*	Vorwärts-spulen	Zurückspulen
FWD	▶▶	◀◀
REV	◀◀	▶▶

* Die Anzeige **▶** blinkt, während die Kassette gespult wird.

Wenn Sie die Wiedergabe während des Vorwärts- oder Zurückspulens starten wollen, drücken Sie die jeweils andere Taste zum Spulen so weit, bis die gedrückte Taste herauspringt.

Radioempfang während des Spulens einer Kassette

— Automatische Tuner-Aktivierung (ATA)

Beim Vorwärts- oder Zurückspulen mit der Taste ◀◀ oder ▶▶ schaltet sich der Tuner automatisch ein.

Drücken Sie während der Wiedergabe **(ATA)** so oft, bis „ATA-ON“ im Display erscheint.

ATA-ON ↔ ATA-OFF



Der ATA-Modus beginnt.

Wenn Sie wieder in den normalen Wiedergabemodus schalten möchten, wählen Sie „ATA-OFF“.

Radio

Automatisches Speichern von Sendern

— Speicherbelegungsautomatik (BTM-Funktion)

Diese Funktion sucht die Sender mit den stärksten Signalen und speichert diese in der Reihenfolge ihrer Frequenzen. Sie können pro Frequenzbereich (FM1, FM2, FM3, MW und LW) bis zu 6 Sender auf den Stationstasten speichern.

ACHTUNG - UNFALLGEFAHR!

Wenn Sie während der Fahrt Sender einstellen wollen, benutzen Sie, um Unfälle zu vermeiden, bitte die BTM-Funktion.

1 Drücken Sie **(TUNER)**.

Falls gerade eine Kassette wiedergegeben wird, lassen Sie diese mit ▲ auswerfen.

2 Drücken Sie mehrmals **(MODE)**, um den gewünschten Frequenzbereich einzustellen.

Mit jedem Tastendruck auf **(MODE)** wechselt der Frequenzbereich folgendermaßen:

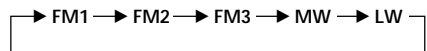

3 Drücken Sie **(SENS)** (BTM) für zwei Sekunden.

Das Gerät speichert die Sender in der Reihenfolge ihrer Frequenzen auf den Zahlentasten.

Ein Signalton ist zu hören, und die Einstellung wird gespeichert.

Hinweise

- Sender, die nicht in guter Qualität zu empfangen sind (zu schwache Signale), werden nicht gespeichert. Wenn nur wenige Sender in guter Qualität zu empfangen sind, bleiben auf einigen Zahlentasten die vorher gespeicherten Sender erhalten.
- Wird im Display eine Zahl angezeigt, beginnt das Gerät beim Speichern von Sendern mit der angezeigten Nummer.

Speichern der gewünschten Sender

Sie können bis zu 18 UKW-Sender (je 6 für FM1, 2 und 3) sowie bis zu 6 MW- und bis zu 6 LW-Sender in der Reihenfolge Ihrer Wahl speichern.

- 1 Drücken Sie **(TUNER)**.
Falls gerade eine Kassette wiedergegeben wird, lassen Sie diese mit **▲** auswerfen.
- 2 Drücken Sie mehrmals **(MODE)**, um den gewünschten Frequenzbereich auszuwählen.
- 3 Drücken Sie eine Seite von **(SEEK/MANU)**, um den Sender einzustellen, der auf einer Zahlentaste gespeichert werden soll.
- 4 Drücken Sie die gewünschte Zahlentaste (**①** bis **⑥**), bis „MEM“ angezeigt wird.
Die Nummer der gedrückten Zahlentaste erscheint auf dem Display.

Hinweis

Wenn Sie auf einer bereits belegten Zahlentaste einen weiteren Sender speichern, wird der zuvor gespeicherte Sender gelöscht.

Einstellen der gespeicherten Sender

- 1 Drücken Sie **(TUNER)**.
Falls gerade eine Kassette wiedergegeben wird, lassen Sie diese mit **▲** auswerfen.
- 2 Drücken Sie mehrmals **(MODE)**, um den gewünschten Frequenzbereich auszuwählen.
- 3 Drücken Sie die Zahlentaste (**①** bis **⑥**), auf der der gewünschte Sender gespeichert ist.

Wenn sich ein gespeicherter Sender nicht einstellen läßt

— Automatischer Sendersuchlauf/
Lokaler Suchmodus

Automatischer Sendersuchlauf:

Drücken Sie eine Seite von **(SEEK/MANU)**, um den Sender zu suchen.

Der Suchlauf stoppt, wenn ein Sender empfangen wird. Drücken Sie eine Seite von **(SEEK/MANU)** so oft, bis das Gerät den gewünschten Sender empfängt.

Lokaler Suchmodus:

Wenn der automatische Sendersuchlauf zu häufig stoppt, drücken Sie **(SENS)** so oft, bis „LOCAL-ON“ angezeigt wird.

Die Anzeige „LCL“ erscheint.

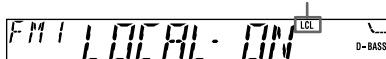

Nun werden nur noch Sender mit relativ starken Signalen eingestellt.

Tip

Wenn Sie die Frequenz des gewünschten Senders kennen, drücken Sie eine Seite von **(SEEK/MANU)**, bis die gewünschte Frequenz erscheint (manuelle Sendersuche).

Bei schlechtem UKW-Empfang

— Monauraler Modus

Drücken Sie während des Radioempfangs **(SENS)** so oft, bis „MONO-ON“ erscheint.



Die Anzeige „MONO“ erscheint.

Die Tonqualität wird dadurch besser, der Ton wird zugleich aber monaural (die Anzeige „ST“ wird ausgeblendet).

Wenn Sie wieder den normalen Modus einstellen möchten, wählen Sie „MONO-OFF“.

Überblick über die RDS-Funktion

RDS (Radio Data System - Radiodaten-system) ist ein Rundfunksystem, bei dem UKW-Sender zusätzlich zu den normalen Radioprogrammsignalen digitale Informationen übertragen. Dank dieser Informationen bietet Ihnen Ihr Radio eine Reihe von Diensten. So können Sie zum Beispiel einen Sender automatisch neu einstellen, Verkehrsdurchsagen einblenden und einen Sender nach Programmtyp suchen.

Hinweise

- In unterschiedlichen Ländern oder Gegenden stehen möglicherweise nicht alle RDS-Funktionen zur Verfügung.
- Wenn die Empfangssignale zu schwach sind oder der Sender, den das Gerät gerade empfängt, keine RDS-Daten ausstrahlt, funktioniert das RDS-System nicht korrekt.

Anzeigen des Sendernamens

Der Name des Senders, den das Gerät gerade empfängt, leuchtet im Display auf.

Stellen Sie einen UKW-Sender ein (Seite 7).

Wenn dieser UKW-Sender RDS-Daten sendet, leuchtet der Name des Senders im Display auf.



Hinweis

Wenn auf dem Display die Anzeige „*“ erscheint, wird ein RDS-Sender empfangen.

Umschalten der Anzeigen im Display

Mit jedem Tastendruck auf **(DSPL)** wechselt die Anzeige folgendermaßen:

Sendername* (Frequenz) ↔ Uhr

* Wenn Sie einen UKW-Sender einstellen, der RDS-Daten ausstrahlt, erscheint der Sendername.

Hinweis

„NO NAME“ erscheint, wenn der Sender, der gerade empfangen wird, keine RDS-Daten ausstrahlt.

Automatisches Neueinstellen eines Senders

— Alternativfrequenzen (AF-Funktion)

Die AF-Funktion stellt das Radio automatisch auf die Frequenz des gerade ausgewählten Senders ein, die in der Gegend, in der Sie sich gerade befinden, am besten empfangen wird. Auf diese Weise können Sie auch bei einer längeren Fahrt den gleichen Sender empfangen, ohne den Sender immer wieder manuell neu einstellen zu müssen.

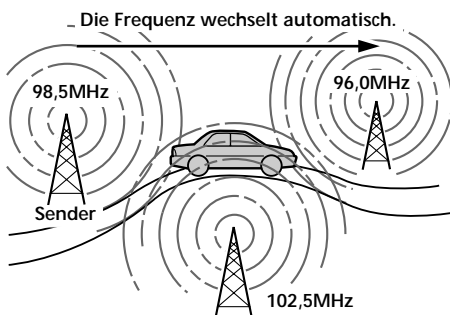

1 Wählen Sie einen UKW-Sender aus (Seite 7).

2 Drücken Sie **(AF)** so oft, bis „AF-ON“ im Display aufleuchtet.

Das Gerät beginnt mit der Suche nach einer Alternativfrequenz, auf der Sie den gerade eingestellten Sender besser empfangen können.

Hinweis

Wenn es in der Gegend, in der Sie sich befinden, keine Alternativfrequenz gibt und es sich daher erübrigt, bessere Empfangsfrequenzen zu suchen, schalten Sie die AF-Funktion aus, indem Sie **(AF)** drücken, bis „AF-OFF“ aufleuchtet.

Fortsetzung siehe nächste Seite →

Umschalten der Anzeigen im Display

Mit jedem Tastendruck auf (AF) wechseln die Anzeigen im Display in der folgenden Reihenfolge:

AF-ON ↔ AF-OFF

Hinweise

- Wenn „NO AF“ und der Sendername abwechselnd blinken, kann das Gerät keine Alternativfrequenz finden.
- Wenn der Name eines gespeicherten Senders anfängt zu blinken, nachdem Sie den Sender bei aktivierter AF-Funktion eingestellt haben, steht keine Alternativfrequenz zur Verfügung. Drücken Sie eine Seite von (SEEK/MANU), während der Sendername blinkt (ca. acht Sekunden lang). Das Gerät beginnt dann mit der Suche nach einer Frequenz mit denselben PI-Daten (Programme Identification - Programmkennung). „PI SEEK“ leuchtet auf, und der Ton wird stummgeschaltet. Wenn das Gerät immer noch keine Alternativfrequenz finden kann, leuchtet „NO PI“ auf, und das Gerät kehrt wieder zur zuvor eingestellten Frequenz zurück.

Empfangen von Regionalsendern

Die Funktion „REG-ON“ (regional ein) dieses Geräts bewirkt, daß ein einmal ausgewählter Regionalsender nicht gewechselt wird. So können Sie verhindern, daß ein anderer Regionalsender eingestellt wird. Beachten Sie, daß die AF-Funktion eingeschaltet sein muß. Werkseitig ist das Gerät auf „REG-ON“ eingestellt. Wenn Sie diese Funktion ausschalten möchten, gehen Sie folgendermaßen vor.

Drücken Sie während des Radioempfangs (AF) für zwei Sekunden, bis „REG-OFF“ erscheint.

Beachten Sie bitte, daß das Gerät möglicherweise zu einem anderen Regionalsender in demselben Sendernetz wechselt, wenn Sie „REG-OFF“ wählen.

Wenn Sie den Regionalsendermodus wieder aktivieren möchten, wählen Sie „REG-ON“.

Hinweis

Diese Funktion steht in Großbritannien und manchen anderen Gebieten nicht zur Verfügung.

Umschalten der Anzeigen im Display

Mit jedem Tastendruck für zwei Sekunden auf (AF) wechseln die Anzeigen im Display in der folgenden Reihenfolge:

REG-ON ↔ REG-OFF

Local-Link-Funktion (nur Großbritannien)

Mit Hilfe der Local-Link-Funktion können Sie andere Lokalsender auswählen, auch wenn diese zuvor nicht unter einer Zahlentaste gespeichert wurden.

- 1 Drücken Sie eine Zahlentaste, unter der ein Lokalsender gespeichert ist.
- 2 Drücken Sie innerhalb von fünf Sekunden erneut die Zahlentaste des Lokalsenders.
- 3 Wiederholen Sie diesen Schritt, bis der gewünschte Lokalsender empfangen wird.

Empfangen von Verkehrsdurchsagen

Mit Hilfe von TA- (Traffic Announcement - Verkehrsdurchsage) und TP-Daten (Traffic Programme - Verkehrsfunk) können Sie einen UKW-Sender, der Verkehrsdurchsagen sendet, automatisch empfangen, und zwar auch dann, wenn nicht das Radio, sondern eine andere Programmquelle läuft.

Drücken Sie TA so oft, bis „TA-ON“ im Display aufleuchtet.

Das Gerät beginnt, nach Verkehrsfunksendern zu suchen. „TP“ leuchtet im Display auf, wenn ein Verkehrsfunksender gefunden wird. Beginnt eine Verkehrsdurchsage, blinkt „TA“, bis die Verkehrsdurchsage zu Ende ist.

Tip

Wenn die Verkehrsdurchsage beginnt, während eine andere Programmquelle läuft, wechselt das Gerät automatisch zu der Durchsage. Nach Beendigung der Durchsage wechselt das Gerät wieder zu der ursprünglichen Programmquelle.

Hinweise

- „NO TP“ blinkt fünf Sekunden lang, wenn der gerade eingestellte Sender keine Verkehrsdurchsagen sendet. Danach beginnt das Gerät, nach einem Sender mit Verkehrsdurchsagen zu suchen.
- Wenn „EON“ und „TP“ im Display angezeigt werden, strahlt der aktuelle Sender die Verkehrsdurchsagen eines anderen Senders in demselben Sendernetz aus.

Abbrechen der gerade empfangenen Verkehrsdurchsage

Drücken Sie TA .

Wenn Sie den automatischen Empfang von Verkehrsdurchsagen beenden möchten, schalten Sie die Funktion aus. Drücken Sie dazu TA , bis „TA-OFF“ aufleuchtet.

Voreinstellen der Lautstärke von Verkehrsdurchsagen

Sie können für Verkehrsdurchsagen eine feste Lautstärke voreinstellen, damit Sie die Durchsage nicht überhören. Wird eine Verkehrsdurchsage gesendet, hören Sie die Durchsage automatisch in der voreingestellten Lautstärke.

- 1 Stellen Sie mit der Lautstärketaste die gewünschte Lautstärke ein.**
- 2 Drücken Sie TA zwei Sekunden lang.** „TA“ erscheint, und die Einstellung wird gespeichert.

Empfangen von Katastrophenwarnungen

Wenn Sie Radio hören und eine Katastrophenwarnung ausgestrahlt wird, wechselt das Programm automatisch zur Katastrophenwarnung. Wenn Sie eine andere Programmquelle hören als das Radio, können Sie Katastrophenwarnungen nur empfangen, wenn die AF- oder die TA-Funktion eingeschaltet ist. Das Gerät wechselt in diesem Fall automatisch zu der Katastrophenwarnung, und zwar auch dann, wenn nicht das Radio, sondern eine andere Programmquelle läuft.

Speichern von RDS-Sendern mit AF- und TA-Daten

Beim Speichern von RDS-Sendern werden die AF- und TA-Daten der Sender und deren Frequenz gespeichert, so daß Sie nicht jedesmal die AF- oder die TA-Funktion einschalten müssen, wenn Sie einen solchen Sender einstellen. Sie können für die einzelnen gespeicherten Sender unterschiedliche Einstellungen (AF, TA oder beides) oder für alle gespeicherten Sender dieselbe Einstellung wählen.

Speichern derselben Einstellung für alle voreingestellten Sender

- 1 Wählen Sie einen UKW-Frequenzbereich (Seite 7).
- 2 Drücken Sie **(AF)** und/oder **(TA)**, um „AF-ON“ und/oder „TA-ON“ auszuwählen.
Bitte beachten Sie, daß mit „AF-OFF“ bzw. „TA-OFF“ nicht nur RDS-Sender, sondern auch andere Sender gespeichert werden.
- 3 Drücken Sie **(SENS)** (BTM), bis „BTM“ blinkt.

Speichern unterschiedlicher Einstellungen für jeden voreingestellten Sender

- 1 Wählen Sie einen UKW-Frequenzbereich, und stellen Sie den gewünschten Sender ein.
- 2 Drücken Sie **(AF)** und/oder **(TA)**, um „AF-ON“ und/oder „TA-ON“ auszuwählen.
- 3 Drücken Sie die gewünschte Zahlentaste, bis „MEM“ angezeigt wird.
Weitere Sender können Sie wie in den Schritten oben erläutert speichern.

Tip

Wenn Sie die gespeicherte AF- und/oder TA-Einstellung nach dem Einstellen eines voreingestellten Senders ändern möchten, schalten Sie die AF- oder die TA-Funktion einfach ein oder aus.

Suchen eines Senders nach Programmtyp

Sie können den gewünschten Sender suchen, indem Sie einen der unten aufgelisteten Programmtypen auswählen.

Programmtypen	Anzeige im Display
Nachrichten	NEWS
Aktuelle	AFFAIRS
Informationssendungen	
Informationssendungen	INFO
Sport	SPORT
Bildungsprogramme	EDUCATE
Hörspiele	DRAMA
Kulturprogramme	CULTURE
Wissenschaftliche Sendungen	SCIENCE
Sonstiges	VARIED
Pop	POP M
Rock	ROCK M
Unterhaltungsmusik	EASY M
Leichte Klassik	LIGHT M
Klassik	CLASSICS
Sonstige Musikrichtungen	OTHER M
Wettervorhersagen	WEATHER
Finanzberichte	FINANCE
Kinderprogramme	CHILDREN
Magazinsendungen	SOCIAL A
Religion	RELIGION
Hörer-Telefon	PHONE IN
Reiseinformationen	TRAVEL
Freizeitprogramm	LEISURE
Jazz	JAZZ
Country-Musik	COUNTRY
Volksmusik	NATION M
Oldies	OLDIES
Folk	FOLK M
Dokumentarbeiträge	DOCUMENT
Nicht angegeben	NONE

Hinweis

Diese Funktion steht in den Ländern, in denen keine PTY-Daten (Programme Type Selection - Programmtypauswahl) ausgestrahlt werden, nicht zur Verfügung.

- 1 Drücken Sie während des UKW-Empfangs (PTY).

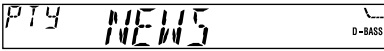

Der aktuelle Programmtyp erscheint, wenn der Sender PTY-Daten ausstrahlt. „----“ erscheint, wenn der im Augenblick eingestellte Sender kein RDS-Sender ist oder wenn die RDS-Daten nicht empfangen werden.

Wenn die TA-Funktion eingeschaltet ist (ON), startet das Gerät die Suche nach dem nächsten Sender.

- 2 Drücken Sie (PTY) so oft, bis der gewünschte Programmtyp angezeigt wird.

Die Programmtypen werden in der oben aufgelisteten Reihenfolge angezeigt. Beachten Sie, daß für die Suche „NONE“ (Nicht angegeben) nicht ausgewählt werden kann.



- 3 Drücken Sie eine Seite von (SEEK/MANU).

Das Gerät beginnt mit der Suche nach einem Sender, der den gewählten Programmtyp ausstrahlt. Wenn ein Programm des gewünschten Typs empfangen wird, erscheint die Programmtypanzeige nochmals fünf Sekunden lang im Display. Findet das Gerät keinen Sender, der den gewünschten Programmtyp ausstrahlt, erscheinen fünf Sekunden lang abwechselnd „NO“ und der Programmtyp im Display. Danach schaltet das Gerät wieder auf den Empfang des zuvor eingestellten Senders.

Automatisches Einstellen der Uhr

Dieses Gerät kann mit RDS CT-Daten (CT - Clock Time = Uhrzeit) empfangen und danach die Uhrzeit automatisch einstellen.

- 1 Drücken Sie während des Radioempfangs gleichzeitig (SEL) und (2).

- 2 Drücken Sie (2) so oft, bis „CT-ON“ erscheint.

Die Uhr wird nun eingestellt.

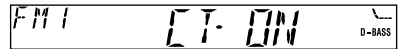

Nach zwei Sekunden erscheint automatisch wieder die normale Anzeige im Display.

So schalten Sie die CT-Funktion aus

Wählen Sie in Schritt 2 „CT-OFF“.

Hinweise

- Die CT-Funktion steht nicht immer zur Verfügung, auch wenn Sie einen RDS-Sender empfangen.
- Die über die CT-Funktion eingestellte Uhrzeit ist nicht immer korrekt.

Weitere Funktionen

Einstellen der Klangeigenschaften

Sie können Bässe, Höhen, Balance und Fader einstellen.

Für die einzelnen Tonquellen wird der Pegel für Bässe und Höhen gespeichert.

- 1 Wählen Sie die einzustellende Klangoption, indem Sie **(SEL)** mehrmals drücken.

Mit jedem Tastendruck auf **(SEL)** wechseln die Optionen folgendermaßen:

BAS (Bässe) → TRE (Höhen) →
BAL (links-rechts) → FAD (vorn-hinten)

- 2 Stellen Sie die ausgewählte Option ein, indem Sie eine Seite der Lautstärketaste drücken.

Nachdem Sie eine Klangoption ausgewählt haben, müssen Sie innerhalb von drei Sekunden den Einstellvorgang beginnen.

Dämpfen des Tons

Drücken Sie **(ATT)**.

„ATT-ON“ blinkt kurz, und danach leuchtet die Anzeige „ATT“ im Display.

Um die vorherige Lautstärke wieder einzustellen, drücken Sie **(ATT)** nochmals. „ATT-OFF“ wird kurz angezeigt.

Wechseln der Klang- und Anzeigeeinstellungen

Sie können folgende Optionen einstellen:

- CT (Clock Time = Uhrzeit) (Seite 13).
- M.DSPL (Motion Display = Bewegte Anzeige)
 - der Demo-Modus, in den das Gerät schaltet, wenn die Kassette ausgeworfen wird und keine Tonquelle ausgewählt ist (z. B. bei ausgeschaltetem Tuner).
- BEEP – Dient zum Ein- oder Ausschalten des Signaltons.

- 1 Drücken Sie **(SEL)**.

- 2 Wählen Sie mit der voreingestellten Zahlentaste die gewünschte Option aus.

Zahlentasten

(2) : CT

(4) : M.DSPL

(6) : BEEP

Hinweis

Je nach aktueller Programmquelle werden unterschiedliche Optionen angezeigt.

- 3 Drücken Sie mehrmals die Stationstaste, um die gewünschte Einstellung auszuwählen (z. B. ON oder OFF).

Betonen der Bässe

— D-Bass

Sie können die Bässe klarer und kräftiger wiedergeben lassen. Mit der D-bass-Funktion können Sie die tiefen und die hohen Frequenzen mit einer Kurve verstärken, die steiler ist als bei konventionellen Baßbetonungssystemen.

Sie können mit dieser Funktion die Bässe stärker betonen, ohne daß sich an der Wiedergabe der Singstimmen etwas ändert. Mit der Taste D-BASS können Sie die Bässe problemlos verstärken und einstellen.

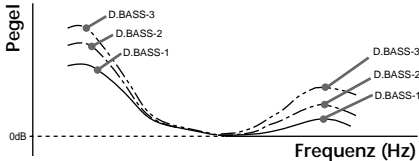

Einstellen der Baßkurve

Drücken Sie **(D-BASS)** so oft, bis die gewünschte Baßkurve eingestellt ist.

Je höher der D-BASS-Wert, desto stärker der Baßanhebungseffekt.

D.BASS-1 → D.BASS-2 → D.BASS-3 →
D.BASS-OFF

Hinweis

Die Bässe können bei höherer Lautstärke verzerrt sein. Wenn die Bässe verzerrt sind, wählen Sie eine weniger effektive Baßkurve.

Auswählen der Klangposition

— „Beste Klangposition“

Wenn Sie alleine im Auto sitzen, können Sie mit „Beste Klangposition“ eine optimale Klangumgebung einstellen.

Für „Beste Klangposition“ gibt es zwei Voreinstellungen für den Tonpegel von Balance und Fader. Mit der Taste MBP können Sie mühelos eine davon auswählen.

Display	Balance-Pegel		Fader-Pegel	
	Rechts	Links	Vorne	Hinten
MBP-A	-4 dB	0	0	-4 dB
MBP-B	0	-4 dB	0	-4 dB
MBP-OFF	0	0	0	0

Drücken Sie **(MBP)** so oft, bis die gewünschte Sitzposition erscheint. Der Modus von „Beste Klangposition“ erscheint im Display in derselben Reihenfolge wie in der Tabelle.



Nach einer Sekunde erscheint im Display wieder die Anzeige für den normalen Wiedergabemodus. Wenn Sie den Tonpegel von Balance und Fader genauer einstellen wollen, können Sie dazu die Taste **(SEL)** verwenden. Näheres dazu finden Sie unter „Einstellen der Klangeigenschaften“ auf Seite 14.

Weitere Informationen

Wartung

Austauschen einer Sicherung

Wenn Sie eine Sicherung austauschen, achten Sie darauf, eine Ersatzsicherung mit dem gleichen Ampere-Wert wie die Originalsicherung zu verwenden. Dieser ist auf der Sicherung angegeben. Wenn die Sicherung durchbrennt, überprüfen Sie den Stromanschluß und tauschen die Sicherung aus. Wenn auch die neue Sicherung wieder durchbrennt, kann eine interne Störung vorliegen. Wenden Sie sich in diesem Fall an Ihren Sony-Händler.

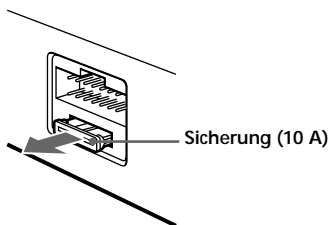

Vorsicht!

Verwenden Sie unter keinen Umständen eine Sicherung mit einem höheren Ampere-Wert als dem der Sicherung, die ursprünglich mit dem Gerät geliefert wurde. Andernfalls kann es zu Schäden am Gerät kommen.

Reinigen der Anschlüsse

Das Gerät funktioniert unter Umständen nicht korrekt, wenn die Anschlüsse zwischen dem Gerät und der Frontplatte verschmutzt sind. Um dies zu vermeiden, lösen Sie mit **(RELEASE)** die Frontplatte, dann nehmen Sie sie ab und reinigen die Anschlüsse mit einem mit Alkohol getränkten Wattestäbchen. Drücken Sie dabei nicht zu fest. Andernfalls könnten die Anschlüsse beschädigt werden.

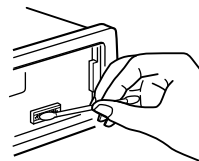

am Gerät

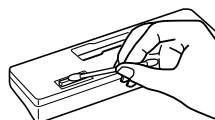

Rückseite der Frontplatte

Hinweise

- Schalten Sie aus Sicherheitsgründen vor dem Reinigen der Anschlüsse den Motor aus, und ziehen Sie den Schlüssel aus dem Zündschloß.
- Berühren Sie die Anschlüsse unter keinen Umständen direkt mit den Händen oder einem Metallgegenstand.

Ausbauen des Geräts

1

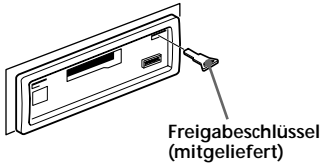

2

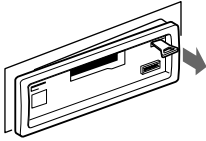

3

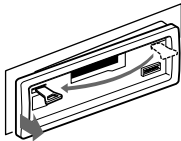

4

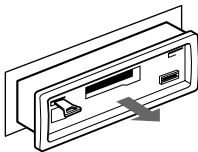

Technische Daten

Kassetendeck

Band	4 Spuren, 2 Kanäle, stereo
Gleichlaufschwankungen	0,13 % (RMS-Leistung)
Frequenzgang	30 – 15.000 Hz
Signal-Rauschabstand	55 dB

Radio

UKW

Empfangsbereich	87,5 – 108,0 MHz
Antennenanschluß	Externer Antennenanschluß
Zwischenfrequenz	10,7 MHz
Nutzbare Empfindlichkeit	11 dBf
Trennschärfe	75 dB bei 400 kHz
Signal-Rauschabstand	62 dB (stereo), 68 dB (mono)
Harmonische Verzerrung bei 1 kHz	0,7 % (stereo), 0,5 % (mono)
Kanaltrennung	33 dB bei 1 kHz
Frequenzgang	30 – 15.000 Hz

MW/LW

Empfangsbereich	MW: 531 – 1.602 kHz LW: 153 – 279 kHz
Antennenanschluß	Externer Antennenanschluß
Zwischenfrequenz	10,7 MHz/450 kHz
Empfindlichkeit	MW: 30 µV LW: 50 µV

Endverstärker

Ausgänge	Lautsprecherausgänge (versiegelte Anschlüsse)
Lautsprecherimpedanz	4 – 8 Ohm
Maximale Leistungsabgabe	45 W × 4 (an 4 Ohm)

Allgemeines

Ausgänge	Motorantennen- Steuerleitung
Klangregler	Bässe ±9 dB bei 100 Hz Höhen ±9 dB bei 10 kHz
Betriebsspannung	12 V Gleichstrom, Autobatterie (negative Erdung)
Abmessungen	ca. 178 × 50 × 178 mm (B/H/T)
Einbaumaß	ca. 182 × 53 × 161 mm (B/H/T)
Gewicht	ca. 1,2 kg
Mitgeliefertes Zubehör	Montageteile und Anschlußzubehör (1 Satz) Behälter für Frontplatte (1)

Änderungen, die dem technischen Fortschritt dienen, bleiben vorbehalten.

Störungsbehebung

Anhand der folgenden Checkliste können Sie die meisten Probleme, die möglicherweise an Ihrem Gerät auftauchen, selbst beheben.

Bevor Sie die folgende Checkliste durchgehen, überprüfen Sie bitte zunächst, ob Sie das Gerät richtig angeschlossen und bedient haben.

Allgemeines

Problem	Ursache/Abhilfe
Kein Ton.	<ul style="list-style-type: none">• Schalten Sie die ATT-Funktion aus (Seite 14).• Stellen Sie bei einem 2-Lautsprecher-System den Fader-Regler in die mittlere Position.• Stellen Sie mit (+) die Lautstärke ein.
Der Speicherinhalt wurde gelöscht.	<ul style="list-style-type: none">• Das Netzkabel hat sich gelöst, oder die Autobatterie wurde abgeklemmt.• Die Taste RESET wurde gedrückt. → Speichern Sie die Einstellungen erneut.
Im Display erscheinen keine Anzeigen.	Nehmen Sie die Frontplatte ab, und reinigen Sie die Anschlüsse. Näheres dazu finden Sie unter „Reinigen der Anschlüsse“ (Seite 16).

Kassettenwiedergabe

Problem	Ursache/Abhilfe
Der Klang ist bei der Wiedergabe verzerrt.	Der Tonkopf ist verschmutzt. → Reinigen Sie den Tonkopf mit einer handelsüblichen Trockenreinigungskassette.

Radioempfang

Problem	Ursache/Abhilfe
Ein gespeicherter Sender läßt sich nicht einstellen.	<ul style="list-style-type: none">• Speichern Sie den Sender mit der korrekten Frequenz ab.• Die Sendesignale werden zu schwach empfangen.
Der automatische Sendersuchlauf funktioniert nicht.	<ul style="list-style-type: none">• Die Sendesignale werden zu schwach empfangen. → Stellen Sie den Sender manuell ein.• Der lokale Sendersuchlauf ist auf ON eingestellt. → Setzen Sie den lokalen Sendersuchlauf auf OFF (Seite 8).
Sender lassen sich nicht empfangen. Der Ton ist stark gestört.	Schließen Sie ein Motorantennen-Steuerkabel (blau) oder ein Stromversorgungskabel für Zubehörgeräte (rot) an das Stromversorgungskabel für den Antennenverstärker eines Fahrzeugs an. (Nur, wenn das Fahrzeug mit einer in der Heck-/Seitenfensterscheibe integrierten UKW/MW/LW-Antenne ausgestattet ist.)
Die Anzeige „ST“ blinkt.	<ul style="list-style-type: none">• Stellen Sie den Sender exakt ein.• Die Sendesignale werden zu schwach empfangen. → Wechseln Sie in den MONO-Modus (Seite 8).

RDS-Funktionen

Problem	Ursache/Abhilfe
Der Sendersuchlauf (SEEK) startet nach ein paar Sekunden Radioempfang.	Der Sender ist kein Verkehrsfunksender, oder die Sendesignale sind zu schwach. → Drücken Sie (AF) oder (TA) so oft, bis „AF-OFF“ oder „TA-OFF“ erscheint.
Keine Verkehrsdurchsagen.	<ul style="list-style-type: none">• Aktivieren Sie „TA“.• Der Sender strahlt keine Verkehrsdurchsagen aus, obwohl es ein Verkehrsfunksender (TP) ist. → Stellen Sie einen anderen Sender ein.
Bei PTY wird „NONE“ angezeigt.	Der Sender gibt keinen Programmtyp an.

Wenn Sie das Problem mit den oben genannten Abhilfemaßnahmen nicht lösen können, wenden Sie sich bitte an Ihren Sony-Händler.

Félicitations !

Nous vous remercions pour l'achat de ce lecteur de cassette Sony.

Précautions

- Si votre voiture est garée en plein soleil et si la température à l'intérieur de l'habitacle a considérablement augmenté, laissez refroidir l'appareil avant de l'utiliser.
- Si l'appareil n'est pas alimenté, vérifiez d'abord les connexions. Si tout est en ordre, vérifiez le fusible.
- Si aucun son n'est diffusé par les haut-parleurs d'un système à deux haut-parleurs, réglez la commande de balance de volume avant-arrière sur la position centrale.
- Si la cassette est écoutée pendant une longue durée, il se peut qu'elle s'échauffe en raison de la proximité de l'amplificateur de puissance intégré. Il ne s'agit cependant pas d'un dysfonctionnement.

Si vous avez des questions ou des problèmes concernant le fonctionnement de cet appareil qui ne sont pas abordés dans le présent mode d'emploi, consultez votre revendeur Sony.

Pour préserver la qualité sonore

Si les porte-gobelets se trouvent à proximité de votre installation audio, veillez à ce qu'aucune éclaboussure de jus de fruit ou de boisson sucrée ne soit projetée sur votre autoradio. Des résidus de sucre sur cet appareil ou sur la bande magnétique d'une cassette risquent d'encrasser les têtes de lecture, entraînant ainsi une altération de la qualité sonore ou empêchant carrément la reproduction sonore. Les cassettes de nettoyage ne permettent pas d'éliminer les résidus de sucre sur les têtes de lecture.



Remarques à propos des cassettes

Entretien des cassettes

- Évitez de toucher la bande magnétique d'une cassette parce que la poussière et les souillures entraînent un encrassement des têtes.
- Gardez les cassettes à l'écart des appareils intégrant des aimants, tels que des haut-parleurs et des amplificateurs qui risquent de provoquer une distorsion ou un effacement des cassettes enregistrées.
- N'exposez pas les cassettes au rayonnement direct du soleil, aux températures extrêmement froides ou à l'humidité.
- Si la bande magnétique de la cassette est détendue, elle risque de s'emmêler dans le mécanisme interne de l'appareil. Avant d'introduire une cassette, tendez correctement la bande magnétique en tournant les bobines à l'aide d'un stylo ou d'un tournevis.

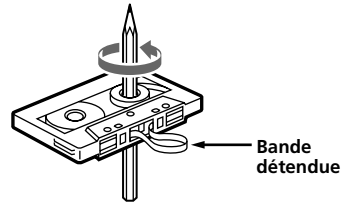

- Les cassettes déformées et les étiquettes qui se décollent risquent de poser des problèmes lors de l'introduction ou de l'éjection. Retirez ou remplacez les étiquettes qui se décollent.



- Le son peut comporter des distorsions pendant la lecture d'une cassette. La tête du lecteur de cassette doit être nettoyée toutes les 50 heures d'utilisation.

Cassettes de plus de 90 minutes

Les cassettes d'une durée supérieure à 90 minutes sont déconseillées, sauf dans le cas d'une lecture continue de longue durée. La bande magnétique de ces cassettes est très fine et a par conséquent tendance à se détendre et plus facilement. Des opérations de lecture et arrêt répétées avec de telles cassettes risquent par conséquent d'emmêler la bande magnétique dans le mécanisme d'entraînement de la platine.

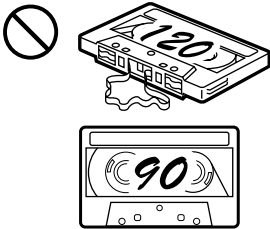
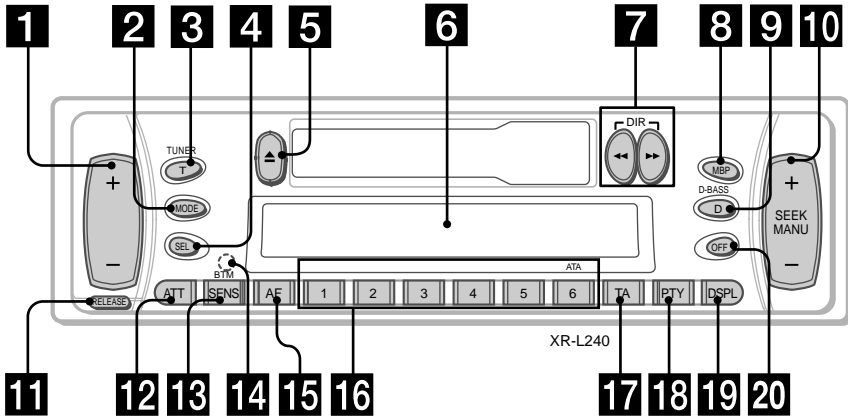

Table des matières

Emplacement des commandes	4
Préparation	
Réinitialisation de l'appareil	5
Dépose de la façade	5
Réglage de l'horloge	6
Lecteur de cassette	
Ecouter une cassette	6
Réception radio en cours d'avance rapide ou de rembobinage d'une cassette — Activation automatique du syntoniseur (ATAs)	7
Radio	
Mémorisation automatique des stations — Mémorisation du meilleur accord (BTM)	7
Mémorisation de stations déterminées	8
Réception des stations présélectionnées	8
RDS	
Aperçu de la fonction RDS	9
Affichage du nom de la station	9
Resyntonisation automatique de la même émission — Fréquences alternatives (AF)	9
Ecoute des messages de radioguidage	11
Présélection des stations RDS avec les données AF et TA	12
Localisation d'une station en fonction du type d'émission	12
Réglage automatique de l'heure	13
Autres fonctions	
Réglage des caractéristiques du son	14
Atténuation du son	14
Modification des réglages du son et de l'affichage	14
Renforcement des graves — D-Bass	15
Sélection des réglages favoris — "Mes réglages favoris"	15
Informations supplémentaires	
Entretien	16
Dépose de l'appareil	17
Spécifications	17
Dépannage	18

Emplacement des commandes



Pour plus de détails, reportez-vous aux pages indiquées.

- 1** Touche volume +/- 6
- 2** Touche MODE
En cours de réception radio :
sélection BAND 7, 8
- 3** Touche TUNER 7, 8
- 4** Touche SEL (sélection) 6, 13, 14, 15
- 5** Touche ▲ (éjection) 6, 7, 8
- 6** Fenêtre d'affichage
- 7** Touches ◀◀/▶▶ (rembobinage/avance rapide)/DIR (changement du sens de défilement de la bande) 6, 7
- 8** Touche MBP (Mes réglages favoris) 15
- 9** Touche D-BASS 15
- 10** Touche SEEK/MANU +/- 8, 10, 13
- 11** Touche RELEASE (pour enlever la façade) 5, 16
- 12** Touche ATT (mise en sourdine) 14
- 13** Touche SENS/BTM 7, 8, 12
- 14** Touche RESET (située sur la face avant de l'appareil, derrière la façade) 5
- 15** Touche AF 9, 10, 12
- 16** Touches numériques 7, 8, 13, 14
En cours de réception radio :
Sélection d'une présélection 8, 10, 12
En cours de lecture de cassette :
⑥ ATA 7
- 17** Touche TA 11, 12
- 18** Touche PTY (type de programme) 13
- 19** Touche DSPL (modification du mode d'affichage) 6, 9
- 20** Touche OFF* 5

* Attention lors de l'installation dans une voiture dépourvue de la position ACC (accessoire) sur le contact Veillez à appuyer sur (OFF) pendant deux secondes pour désactiver l'affichage de l'horloge après avoir coupé le moteur. Lorsque vous appuyez brièvement sur (OFF), l'affichage de l'horloge ne s'éteint pas et cela provoque une usure de la batterie.

Préparation

Réinitialisation de l'appareil

Avant la première mise en service de l'appareil ou après avoir remplacé la batterie de la voiture, vous devez réinitialiser l'appareil. Retirez la façade et appuyez sur la touche de réinitialisation (RESET) à l'aide d'un objet pointu comme un stylo à bille.

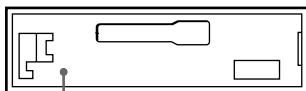

Touche RESET

Remarque

Le fait d'appuyer sur la touche de réinitialisation (RESET) efface les paramètres de l'horloge ainsi que certaines fonctions enregistrées.

Dépose de la façade

Vous pouvez déposer la façade de cet appareil afin d'empêcher qu'il ne soit volé.

- 1 Appuyez sur **OFF**.
- 2 Appuyez sur **RELEASE**, puis faites glisser légèrement la façade vers la gauche et enlevez-la en tirant vers vous.

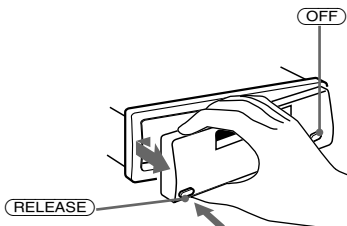

Remarques

- Veillez à ne pas laisser tomber la façade quand vous la détachez de l'appareil.
- Si vous enlevez la façade alors que l'appareil est toujours sous tension, l'appareil se met automatiquement hors tension pour éviter d'endommager les haut-parleurs.
- Lorsque vous transportez la façade, glissez-la dans l'étui fourni spécialement prévu à cet effet.

Fixation de la façade

Fixez la partie **A** de la façade à la partie **B** de l'appareil comme illustré et poussez le côté gauche en position jusqu'à ce qu'il émette un "clac".

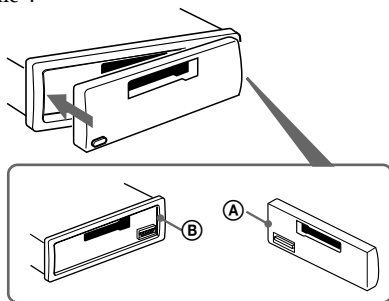

Remarques

- Veillez à ne pas installer la façade à l'envers.
- N'appuyez pas trop fort sur la façade lorsque vous l'installez sur l'appareil principal.
- N'appuyez pas trop fort et n'exercez pas une trop forte pression sur la fenêtre d'affichage de la façade.
- N'exposez pas la façade au rayonnement direct du soleil ou aux sources de chaleur comme des conduits d'air chaud et ne la laissez pas à un endroit humide. Ne la laissez jamais sur le tableau de bord d'une voiture garée en plein soleil ou à un endroit où la température risque d'augmenter considérablement.

Avertisseur

Si vous coupez le contact de la voiture sans ôter la façade, l'alarme retentira pendant quelques secondes.

Si vous raccordez un amplificateur de puissance en option et si vous n'utilisez pas l'amplificateur intégré, le bip sonore sera désactivé.

Réglage de l'horloge

L'horloge à affichage numérique fonctionne suivant un cycle de 24 heures.

Exemple : pour régler l'horloge sur 10:08

- 1 Appuyez sur (DSPL) pendant deux secondes.



L'indication des heures se met à clignoter.

- 1 Appuyez sur l'un des côtés de la touche volume pour régler l'heure.



pour avancer

pour reculer



- 2 Appuyez sur (SEL).



L'indication des minutes se met à clignoter.

- 3 Appuyez sur l'un des côtés de la touche volume pour régler les minutes.



pour avancer

pour reculer



- 2 Appuyez sur (DSPL).



L'horloge démarre.

Lorsque le réglage de l'horloge est terminé, l'affichage revient au mode de lecture normal.

Lecteur de cassette

Écouter une cassette

Introduisez une cassette.

La lecture démarre automatiquement.



La face supérieure est reproduite.



La face inférieure est reproduite.



Conseil

Pour changer le sens de lecture de la cassette, appuyez sur ◀ et ▶.

Pour arrêter la lecture et éjecter la cassette

Appuyez sur ▲.

Rembobinage et avance rapide de la bande

En cours de lecture, appuyez sur ◀◀ ou ▶▶.

Indicateur de direction*	Pour avancer	Pour rembobiner
FWD	▶▶	◀◀
REV	◀◀	▶▶

* L'indicateur  clignote lors du rembobinage et de l'avance rapide de la cassette.

Pour entamer la lecture en cours d'avance rapide ou de rembobinage, appuyez sur l'autre touche de bobinage rapide jusqu'à ce que la touche de verrouillage soit relâchée.

Réception radio en cours d'avance rapide ou de rebobinage d'une cassette

— Activation automatique du syntoniseur (ATA)

Lorsque vous avancez rapidement ou rebobinez une cassette à l'aide de la touche ◀◀ ou ▶▶, le syntoniseur se met en marche automatiquement.

En cours de lecture, appuyez plusieurs fois de suite sur (6) (ATA) jusqu'à ce que l'indication "ATA-ON" apparaisse dans la fenêtre d'affichage.

ATA-ON ↔ ATA-OFF



Le mode ATA démarre.

Pour revenir au mode de lecture normale, sélectionnez "ATA-OFF".

Radio

Mémorisation automatique des stations

— Mémorisation du meilleur accord (BTM)

L'appareil sélectionne les stations de radio émettant avec le signal le plus puissant et les mémorise dans l'ordre de leur fréquence. Vous pouvez mémoriser jusqu'à 6 stations dans chaque bande (FM1, FM2, FM3, MW et LW).

Attention

Pour syntoniser des stations pendant que vous conduisez, nous vous conseillons d'utiliser la fonction de mémorisation du meilleur accord (BTM) de façon à éviter les accidents.

1 Appuyez sur (TUNER).

Si une cassette est en cours de lecture, pressez ▲ pour l'éjecter.

2 Appuyez plusieurs fois sur (MODE) pour sélectionner la bande de fréquence.

Chaque fois que vous appuyez sur (MODE), la bande change comme suit :

▶ FM1 → FM2 → FM3 → MW → LW

3 Appuyez sur (SENS) (BTM) pendant deux secondes.

L'appareil mémorise les stations sous les touches numériques dans l'ordre de leur fréquence.

Un bip retentit lorsque le réglage est mémorisé.

Remarques

- L'appareil ne mémorise pas les stations émettant avec de faibles signaux. Si seules quelques stations peuvent être captées, certaines touches numériques conserveront leur réglage préalable.
- Si un numéro est indiqué dans la fenêtre d'affichage, l'appareil commence la mémorisation des stations à partir de la station affichée.

Mémorisation de stations déterminées

Vous pouvez présélectionner jusqu'à 18 stations FM (6 en FM1, 2 et 3), 6 stations MW et 6 stations LW, dans l'ordre de votre choix.

- 1 Appuyez sur **(TUNER)**.
Si une cassette est en cours de lecture, pressez **▲** pour l'éjecter.
- 2 Appuyez plusieurs fois de suite sur **(MODE)** pour sélectionner la bande de fréquence.
- 3 Appuyez sur l'un des côtés de **(SEEK/MANU)** pour syntoniser la station que vous désirez sauvegarder sous la touche numérique.
- 4 Appuyez sur la touche numérique souhaitée (**①** à **⑥**) jusqu'à ce que "MEM" s'affiche.
Le numéro de la touche numérique de présélection apparaît dans la fenêtre d'affichage.

Remarque

Si vous essayez de mémoriser une autre station sous une touche numérique déjà utilisée, la station précédemment mémorisée est supprimée.

Réception des stations présélectionnées

- 1 Appuyez sur **(TUNER)**.
Si une cassette est en cours de lecture, pressez **▲** pour l'éjecter.
- 2 Appuyez plusieurs fois de suite sur **(MODE)** pour sélectionner la bande de fréquence.
- 3 Appuyez sur la touche numérique (**①** à **⑥**) sous laquelle la station voulue est présélectionnée.

Si vous ne parvenez pas à syntoniser une station présélectionnée

- Recherche automatique des fréquences/
Mode recherche locale

Recherche automatique des fréquences:

Appuyez sur l'un des côtés de **(SEEK/MANU)** pour rechercher la station.

Le balayage s'arrête lorsque l'appareil capte une station. Appuyez plusieurs fois sur l'un des côtés de **(SEEK/MANU)** jusqu'à ce que la station désirée soit captée.

Mode recherche locale :

Si la recherche automatique des fréquences s'arrête trop souvent, pressez la touche **(SENS)** de façon répétée jusqu'à ce que "LOCAL-ON" s'affiche.

L'indication "LCL" est affichée.

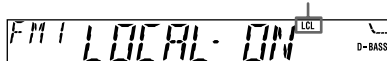

Seules les stations dont les signaux sont suffisamment puissants seront réglées.

Conseil

Si vous connaissez la fréquence de la station que vous voulez écouter, appuyez sur l'un des côtés de **(SEEK/MANU)** jusqu'à ce que la fréquence voulue apparaisse (syntonisation manuelle).

Si la réception FM est faible

- Mode monaural

En cours de réception radio, appuyez plusieurs fois de suite sur la touche **(SENS)** jusqu'à ce que "MONO-ON" s'affiche.



L'indication "MONO" est affichée.

Le son s'améliore, mais passe en mono ("ST" disparaît).

Pour retourner au mode normal, sélectionnez "MONO-OFF".

Aperçu de la fonction RDS

Le système RDS (Radio Data System) est un service de diffusion qui permet aux stations de radio FM d'émettre des informations numériques complémentaires en même temps que le signal normal de leurs émissions radiophoniques. Votre radio vous offre une grande variété de services. En voici un aperçu : resyntonisation automatique de la même émission, diffusion des messages de radioguidage et localisation d'une station suivant le type d'émission.

Remarques

- Suivant le pays ou la région, toutes les fonctions RDS peuvent ne pas être accessibles.
- Le RDS peut ne pas fonctionner correctement si le signal de retransmission est faible ou si la station syntonisée ne transmet pas de signaux RDS.

Affichage du nom de la station

Le nom de la station en cours de réception s'allume dans la fenêtre d'affichage.

Sélectionnez une station FM (page 7).

Lorsque vous syntonisez une station FM qui retransmet des signaux RDS, le nom de la station apparaît dans la fenêtre d'affichage.



Remarque

L'indication "*" signifie que la station captée est de type RDS.

Changement des paramètres affichés

Chaque fois que vous appuyez sur **(DSPL)**, le paramètre change comme suit :

Nom de la station* (Fréquence) ↔ Horloge

* Lorsque vous syntonisez une station FM qui transmet des données RDS, le nom de la station s'affiche.

Remarque

L'indication "NO NAME" s'affiche si la station captée ne retransmet pas de données RDS.

Resyntonisation automatique de la même émission

— Fréquences alternatives (AF)

La fonction de fréquences alternatives (AF) sélectionne et resyntonise automatiquement la station d'un même réseau de radiodiffusion émettant avec le signal le plus puissant. Cette fonction vous permet d'écouter la même émission sans interruption pendant un long trajet sans devoir resyntoniser la station manuellement.

Changement automatique de fréquence.

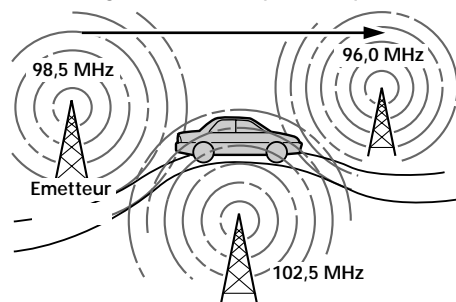

1 Sélectionnez une station FM (page 7).

2 Appuyez sur **(AF)** jusqu'à ce que l'indication "AF-ON" apparaisse. L'appareil entame la recherche d'une station alternative émettant avec un signal plus puissant dans le même réseau de radiodiffusion.

Remarque

S'il n'y a pas de station alternative dans la région et si vous ne devez pas rechercher une station alternative, désactivez la fonction AF en appuyant sur **(AF)** jusqu'à ce que l'indication "AF-OFF" s'affiche.

page suivante →

Changement des paramètres affichés

Chaque fois que vous appuyez sur (AF), les paramètres affichés changent selon la séquence suivante :

AF-ON ↔ AF-OFF

Remarques

- Si l'indication "NO AF" et le nom de la station clignotent alternativement, cela signifie que l'appareil ne peut trouver de station alternative dans le réseau.
- Si le nom de la station se met à clignoter après la sélection d'une station lorsque la fonction AF est activée, cela veut dire qu'il n'y a pas de fréquence alternative disponible. Appuyez sur l'un des côtés de (SEEK/MANU) pendant que le nom de la station clignote (dans les huit secondes). L'appareil se met à rechercher une autre fréquence avec le même PI (Identification de programme) ("PI SEEK" apparaît et aucun son n'est émis). Si l'appareil ne trouve pas une autre fréquence, "NO PI" apparaît, et l'appareil repasse à la fréquence sélectionnée antérieurement.

Ecoute d'une émission régionale

La fonction "REG-ON" (écoute régionale activée) de cet appareil vous permet de rester syntonisé sur une émission régionale sans être commuté sur une autre station régionale.

(Notez que vous devez activer la fonction AF.) L'appareil est réglé par défaut sur "REG-ON", mais vous pouvez appliquer la procédure suivante pour désactiver cette fonction.

En cours de réception radio, appuyez sur la touche (AF) pendant deux secondes jusqu'à ce que "REG-OFF" s'affiche.

Notez que la sélection de "REG-OFF" peut faire commuter l'appareil sur une autre station régionale du même réseau.

Pour revenir à l'écoute régionale, sélectionnez "REG-ON".

Remarque

Cette fonction est inopérante au Royaume-Uni ainsi que dans d'autres régions.

Modification de l'élément affiché

A chaque fois que vous appuyez sur la touche (AF) pendant deux secondes, l'affichage change comme suit :

REG-ON ↔ REG-OFF

Fonction de liaison locale (Royaume-Uni uniquement)

La fonction de liaison locale vous permet de sélectionner d'autres stations locales dans la région, même si elles ne sont pas programmées sous les touches numériques.

- 1 Appuyez sur une touche numérique de présélection de station locale.
- 2 Dans un délai de cinq secondes, appuyez à nouveau sur la touche numérique de présélection de cette station locale.
- 3 Répétez cette procédure jusqu'à ce que vous captiez la station locale voulue.

Ecoute des messages de radioguidage

Les données TA (Traffic Announcement) et TP (Traffic Programme) vous permettent de syntoniser directement une station FM qui diffuse des messages de radioguidage même si vous êtes en train d'écouter d'autres sources.

Appuyez sur **(TA) jusqu'à ce que l'indication "TA-ON" apparaisse dans la fenêtre d'affichage.**

L'appareil recherche alors des stations d'information routière. L'indication "TP" apparaît dans la fenêtre d'affichage lorsque l'appareil capte une station émettant des messages de radioguidage. L'indication "TA" clignote lorsque les messages de radioguidage commencent et cesse de clignoter lorsqu'ils se terminent.

Conseil

Si les messages de radioguidage commencent alors que vous êtes en train d'écouter une autre émission, l'appareil commute automatiquement la diffusion des messages de radioguidage et revient à l'émission de départ lorsqu'ils se terminent.

Remarques

- L'indication "NO TP" clignote pendant cinq secondes si la station captée ne diffuse pas de messages de radioguidage. L'appareil entame ensuite la recherche d'une station qui en diffuse.
- Si l'indication "EON" apparaît dans la fenêtre d'affichage avec "TP", cela signifie que la station en cours de réception utilise les messages de radioguidage d'autres stations du même réseau.

Pour désactiver le radioguidage en cours

Appuyez sur **(TA).**

Pour annuler la réception de tous les messages de radioguidage, désactivez la fonction en appuyant sur **(TA)** jusqu'à ce que l'indication "TA-OFF" apparaisse.

Présélection du volume pour les messages de radioguidage

Vous pouvez présélectionner au préalable le niveau du volume de diffusion des messages de radioguidage de façon à ne manquer aucune information. Dès que la diffusion d'un message de radioguidage commence, le volume est automatiquement réglé au niveau présélectionné.

1 Appuyez sur la touche volume pour régler le niveau du volume.

2 Appuyez sur **(TA) pendant deux secondes.**
"TA" apparaît et le réglage est mémorisé.

Réception de messages d'urgence

Si un message d'urgence parvient alors que vous êtes en train d'écouter la radio, l'émission est automatiquement commutée. Si vous écoutez une source autre que la radio, les messages d'urgence sont captés si vous avez réglé AF ou TA sur la position ON. L'appareil commute alors automatiquement la réception de ces messages, quelle que soit la source que vous écoutez à ce moment précis.

Présélection des stations RDS avec les données AF et TA

Lorsque vous présélectionnez les stations RDS, l'appareil mémorise les données de chaque station ainsi que sa fréquence de telle sorte que vous ne devez pas activer la fonction AF ou TA chaque fois que vous syntonisez la station présélectionnée. Vous pouvez sélectionner un réglage différent (AF, TA ou les deux) pour les stations présélectionnées ou le même réglage pour toutes les stations présélectionnées.

Sélection du même réglage pour toutes les stations présélectionnées

- 1 Sélectionnez une bande FM (page 7).
- 2 Appuyez sur **(AF)** et/ou **(TA)** pour sélectionner "AF-ON" et/ou "TA-ON". Sachez que la sélection de "AF-OFF" ou "TA-OFF" sauvegarde non seulement les stations RDS, mais également les stations non-RDS.
- 3 Appuyez sur **(SENS)** (BTM) jusqu'à ce que "BTM" clignote.

Présélection de réglages différents pour chaque station présélectionnée

- 1 Sélectionnez une bande FM et syntonisez la station voulue.
- 2 Appuyez sur **(AF)** et/ou **(TA)** pour sélectionner "AF-ON" et/ou "TA-ON".
- 3 Appuyez sur la touche numérique jusqu'à ce que "MEM" s'affiche. Répétez la procédure à partir de l'étape 1 pour présélectionner d'autres stations.

Conseil

Si vous voulez changer le préréglage AF et/ou TA après avoir syntonisé une station présélectionnée, c'est possible en mettant la fonction AF ou TA sous ou hors tension.

Localisation d'une station en fonction du type d'émission

Vous pouvez localiser la station de votre choix en sélectionnant l'un des types d'émission mentionnés ci-dessous.

Types d'émission	Affichage
Actualités	NEWS
Dossiers d'actualité	AFFAIRS
Informations	INFO
Sports	SPORT
Education	EDUCATE
Théâtre	DRAMA
Culture	CULTURE
Science	SCIENCE
Divers	VARIED
Musique populaire	POP M
Musique rock	ROCK M
Musique légère	EASY M
Musique classique "légère"	LIGHT M
Musique classique	CLASSICS
Autres types de musique	OTHER M
Météo	WEATHER
Finance	FINANCE
Programmes pour enfants	CHILDREN
Affaires sociales	SOCIAL A
Religion	RELIGION
Emissions téléphone à ligne ouverte	PHONE IN
Voyage	TRAVEL
Loisir	LEISURE
Musique jazz	JAZZ
Musique country	COUNTRY
Musique nationale	NATION M
Vieux morceaux	OLDIES
Musique folk	FOLK M
Documentaires	DOCUMENT
Non spécifié	NONE

Remarque

Vous ne pouvez pas utiliser cette fonction dans certains pays où aucun signal PTY (sélection du type d'émission) n'est accessible.

- 1 Appuyez sur (PTY) pendant la réception FM.

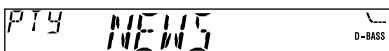

Le type de l'émission diffusée apparaît dans la fenêtre d'affichage si la station transmet des signaux PTY. L'indication "-----" apparaît si la station captée n'est pas de type RDS ou si aucun signal RDS n'a été capté.

Si la fonction TA est activée (ON), l'appareil entame la recherche de la station suivante.

- 2 Appuyez plusieurs fois de suite sur (PTY) jusqu'à ce que le type d'émission voulu s'affiche.

Les types d'émission apparaissent dans l'ordre du tableau ci-dessus. Notez que vous ne pouvez pas sélectionner le type "NONE" (non spécifié) pour la recherche.



- 3 Appuyez sur l'un ou l'autre côté de (SEEK/MANU).

L'appareil entame la recherche d'une station diffusant le type d'émission sélectionné. Lorsque l'appareil capte une telle émission, le type d'émission s'affiche à nouveau pendant cinq secondes.

L'indication "NO" et le type d'émission clignotent alternativement pendant cinq secondes si l'appareil ne peut trouver d'émission de ce type. Il revient ensuite à la station précédemment sélectionnée.

Réglage automatique de l'heure

Les données CT (heure) accompagnant la transmission RDS assurent un réglage automatique de l'heure.

- 1 Pendant la réception radio, appuyez simultanément sur (SEL) et (2).

- 2 Appuyez plusieurs fois de suite sur la touche (2) jusqu'à ce que "CT-ON" s'affiche.

L'heure est réglée.



En deux secondes, l'affichage normal apparaît automatiquement.

Pour annuler la fonction CT

Sélectionner "CT-OFF" à l'étape 2 ci-dessus.

Remarques

- Il est possible que la fonction CT ne fonctionne pas même si une station RDS est captée.
- Il peut y avoir une différence entre l'heure réglée par la fonction CT et l'heure réelle.

Autres fonctions

Réglage des caractéristiques du son

Vous pouvez régler les graves, les aiguës ainsi que la balance gauche-droite et la balance avant-arrière.

Les niveaux de graves et d'aiguës peuvent être réglés différemment pour chaque source sonore.

1 Sélectionnez le paramètre que vous voulez régler en appuyant plusieurs fois de suite sur (SEL).

Chaque fois que vous appuyez sur (SEL), le paramètre change comme suit :

BAS (graves) → TRE (aiguës) → BAL (gauche-droite) → FAD (avant-arrière)

2 Réglez l'élément sélectionné en appuyant sur l'un des côtés de la touche volume.

Procédez au réglage dans les trois secondes suivant la sélection du paramètre.

Atténuation du son

Appuyez sur (ATT).

"ATT-ON" clignote momentanément puis l'indication "ATT" s'affiche.

Pour restaurer le niveau précédent du volume, appuyez à nouveau sur (ATT). L'indication "ATT-OFF" apparaît brièvement.

Modification des réglages du son et de l'affichage

Les paramètres suivants peuvent être réglés :

- CT (signal d'horloge) (page 13).
- M.DSPL (affichage animé)
 - Le mode démonstration apparaît lorsque la cassette est éjectée et qu'aucune source n'est sélectionnée (par exemple, le tuner est arrêté).
- BEEP – pour activer ou désactiver le bip sonore.

1 Appuyez sur (SEL).

2 Appuyez sur l'une des touches numériques indiquées ci-dessous pour sélectionner l'élément désiré.

Touches numériques

(2) : CT

(4) : M.DSPL

(6) : BEEP

Remarque

Le paramètre affiché diffère suivant la source.

3 Appuyez plusieurs fois sur la touche programmée pour sélectionner le réglage souhaité (Exemple : ON ou OFF).

Renforcement des graves

— D-Bass

Ce lecteur peut vous offrir des graves claires et puissantes. La fonction D-bass renforce les signaux de basse fréquence et les signaux de haute fréquence avec une courbe plus prononcée qu'une fonction d'accentuation classique.

Vous entendez plus distinctement les graves, même si le volume de la partie vocale reste au même niveau. Vous pouvez renforcer et ajuster les graves à l'aide de la touche D-BASS.

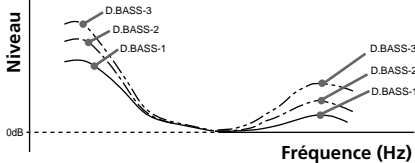

Réglage de la courbe des graves

Appuyez plusieurs fois de suite sur **(D-BASS)** pour sélectionner la courbe des graves voulue.

L'effet s'intensifie à mesure que la valeur D-BASS augmente.

D.BASS-1 → D.BASS-2 → D.BASS-3 →
D.BASS-OFF

Remarque

Les graves peuvent être distordues au même volume. Si les graves sont distordues, sélectionnez une courbe de graves moins prononcée.

Sélection des réglages favoris

— “Mes réglages favoris”

Lorsque vous voyagez seul, “Mes réglages favoris” vous permet de bénéficier d'un environnement sonore confortable. “Mes réglages favoris” comporte deux pré-réglages permettant d'ajuster le niveau sonore de la balance et de l'équilibrage avant-arrière. Le bouton MBP vous permet de sélectionner ces éléments très facilement.

Fenêtre d'affichage	Niveau de balance		Niveau d'équilibrage avant-arrière	
	Droite	Gauche	Avant	Arrière
MBP-A	-4dB	0	0	-4dB
MBP-B	0	-4dB	0	-4dB
MBP-OFF	0	0	0	0

Appuyez sur **(MBP)** plusieurs fois jusqu'à ce que la position d'écoute voulue soit sélectionnée.

Le mode “Mes réglages favoris” est affiché selon l'ordre indiqué dans le tableau.



L'affichage revient en mode de lecture normal après un délai d'une seconde.

Si vous souhaitez régler le niveau sonore de la balance et de l'équilibrage avant-arrière avec une plus grande précision, utilisez le bouton **(SEL)**. (Voir “Réglage des caractéristiques du son” page 14.)

Entretien

Remplacement du fusible

Lors du remplacement d'un fusible, veillez à utiliser un fusible dont l'intensité est identique à celle inscrite sur le fusible d'origine. Si le fusible grille, vérifiez le raccordement de la source d'alimentation et remplacez le fusible. Si le fusible grille une nouvelle fois après avoir été remplacé, cela peut révéler une défaillance interne de l'appareil. Le cas échéant, consultez un revendeur Sony.

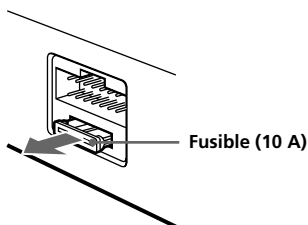

Avertissement

N'utilisez jamais de fusible dont l'intensité dépasse celle du fusible fourni avec l'appareil, car vous risqueriez d'endommager l'appareil.

Nettoyage des connecteurs

Si les connecteurs situés entre l'appareil et la façade ne sont pas propres, il peut arriver que le système ne fonctionne pas bien. Pour éviter cela, ouvrez la façade en poussant sur (RELEASE), déposez-la ensuite et nettoyez les connecteurs à l'aide d'un coton-tige imprégné d'alcool. N'exercez pas une pression trop importante. Vous risqueriez sinon d'endommager le connecteur.

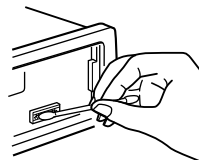

Autoradio

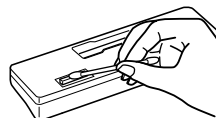

Dos de la façade

Remarques

- Pour des raisons de sécurité, coupez le moteur avant de nettoyer les connecteurs et retirez la clé du contact.
- Ne touchez jamais les connecteurs directement avec les mains ou avec un ustensile métallique.

Dépose de l'appareil

1

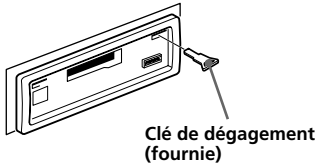

2

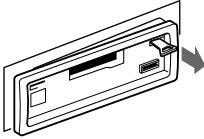

3

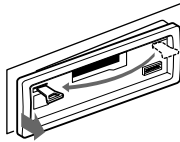

4

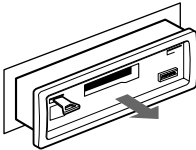

Spécifications

Lecteur de cassette

Pistes sonores	4 pistes 2 canaux stéréo
Pleurage et scintillement	0,13 % (W eff.)
Réponse en fréquence	30 – 15.000 Hz
Rapport signal/bruit	55 dB

Radio

FM

Plage de syntonisation	87,5 – 108,0 MHz
Borne d'antenne	Connecteur d'antenne externe
Fréquence intermédiaire	10,7 MHz
Sensibilité utile	11 dBf
Sélectivité	75 dB à 400 kHz
Rapport signal-bruit	62 dB (stéréo), 68 dB (mono)
Distorsion harmonique à 1 kHz	0,7 % (stéréo), 0,5 % (mono)
Séparation	33 dB à 1 kHz
Réponse en fréquence	30 – 15.000 Hz

PO/GO

Plage de syntonisation	PO : 531 – 1.602 kHz GO : 153 – 279 kHz
Borne d'antenne	Connecteur d'antenne externe
Fréquence intermédiaire	10,7 MHz/450 kHz
Sensibilité	PO : 30 µV GO : 50 µV

Amplificateur de puissance

Sorties	Sorties pour haut-parleurs (connecteurs de sécurité)
Impédance de haut-parleurs	4 – 8 ohms
Puissance de sortie maximum	45 W × 4 (à 4 ohms)

Caractéristiques générales

Sorties	Fil de commande de relais d'antenne électrique
Commandes de tonalité	Graves ±9 dB à 100 Hz Aiguës ±9 dB à 10 kHz
Alimentation requise	Batterie de voiture 12 V CC (masse négative)
Dimensions	Approx. 178 × 50 × 178 mm (L/H/P)
Dimensions de montage	Approx. 182 × 53 × 161 mm (L/H/P)
Poids	Approx. 1,2 kg
Accessoires fournis	Pièces pour l'installation et les connexions (1 jeu) Etui pour la façade (1)

La conception et les spécifications sont sujettes à modifications sans préavis.

Dépannage

La liste de contrôle suivante vous aidera à remédier aux problèmes que vous pourriez rencontrer avec cet appareil.

Avant de parcourir la liste ci-dessous, vérifiez les connexions et les procédures d'utilisation.

Généralités

Problème	Cause/Solution
Pas de son.	<ul style="list-style-type: none">• Annulez la fonction ATT (page 14).• Réglez la commande de balance avant-arrière sur la position centrale, si vous utilisez un système à 2 haut-parleurs.• Réglez le volume à l'aide de (+).
Le contenu de la mémoire a été effacé.	<ul style="list-style-type: none">• Le cordon d'alimentation ou la batterie a été déconnecté.• La touche de réinitialisation (RESET) a été enfoncée. → Recommencez la procédure d'enregistrement dans la mémoire.
Aucune indication n'apparaît dans la fenêtre d'affichage.	Déposez la façade et nettoyez les connecteurs. Pour plus de détails, voir la procédure "Nettoyage des connecteurs" (page 16).

Lecture des cassettes

Problème	Cause/Solution
Distorsion du son.	La tête de lecture de cassette est contaminée. → Nettoyez la tête à l'aide d'une cassette de nettoyage de type sec disponible dans le commerce.

Réception radio

Problème	Cause/Solution
Impossible de syntoniser une présélection.	<ul style="list-style-type: none">• Mémorisez la fréquence correcte.• Le signal d'émission est trop faible.
La syntonisation automatique est impossible.	<ul style="list-style-type: none">• Le signal d'émission est trop faible. → Utilisez la syntonisation manuelle.• Le mode de recherche locale est réglé sur ON. → Réglez le mode de recherche locale sur OFF (page 8).
Impossible de capter les stations. Le son comporte des parasites.	Raccordez un fil de commande d'antenne électrique (bleu) ou un fil d'alimentation électrique d'accessoire (rouge) au fil d'alimentation électrique de l'amplificateur d'antenne de la voiture. (Lorsque votre voiture dispose d'une antenne FM/MW/LW dans la vitre arrière/laterale uniquement.)
L'indication "ST" clignote.	<ul style="list-style-type: none">• Syntonisez la fréquence correctement.• Le signal d'émission est trop faible. → Activez le mode MONO (page 8).

Fonctions RDS

Problème	Cause/Solution
SEEK démarre après quelques secondes d'écoute.	La station n'est pas de type "TP" ou émet avec un faible signal. → Appuyez plusieurs fois sur (AF) ou (TA) jusqu'à ce que "AF-OFF" ou "TA-OFF" apparaisse.
Aucun message de radioguidage.	<ul style="list-style-type: none">• Activez "TA".• La station n'émet pas d'informations routières malgré le message TP. → Recherchez une autre station.
PTY affiche "NONE" (Aucun).	La station ne spécifie pas le type de programme.

Si les solutions proposées ci-dessus ne permettent pas de remédier au problème, consultez votre revendeur Sony.

Benvenuti !

Grazie per avere acquistato questo lettore di cassette Sony.

Precauzioni

- Se l'auto è rimasta parcheggiata alla luce diretta del sole, con conseguente aumento della temperatura nell'abitacolo, aspettare che l'apparecchio si raffreddi prima di utilizzarlo.
- Se non arriva la corrente all'apparecchio, controllare prima i collegamenti e poi, se questi sono in ordine, il fusibile.
- Se dai diffusori di un sistema a due vie non proviene alcun suono, impostare l'attenuatore sulla posizione centrale.
- Quando il nastro viene riprodotto ripetutamente, la cassetta può surriscaldarsi a causa dell'amplificatore di potenza incorporato. In ogni caso ciò non è dovuto ad un problema di funzionamento.

In caso di domande o problemi sull'apparecchio non contemplati in questo manuale, contattare il più vicino rivenditore Sony.

Per mantenere un'alta qualità del suono

Fare attenzione a non rovesciare succhi di frutta o altre bevande sull'autoradio. Residui di zucchero sull'apparecchio o sulle cassette potrebbero danneggiare le testine, ridurre la qualità del suono o addirittura impedirne la riproduzione.

I kit di pulizia delle cassette non sono sufficienti a rimuovere i residui di zucchero dalle testine.



Conservazione della cassetta

Pulizia della cassetta

- Non toccare il nastro della cassetta per evitare di sporcare le testine o di impolverarle.
- Tenere le cassette lontano da apparecchiature che contengono magneti come ad esempio diffusori o amplificatori, per evitare cancellature o alterazioni del nastro.
- Non esporre le cassette alla luce diretta del sole, a temperature troppo basse o all'umidità.
- Un nastro lento può rimanere impigliato nell'apparecchio. Prima di inserire il nastro, utilizzare una penna o un oggetto simile per girare la bobina e riavvolgere il nastro.

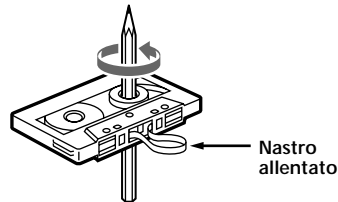

- Le cassette deformate e le etichette male incollate possono causare problemi durante l'inserimento e l'espulsione dei nastri. Rimuovere o sostituire le etichette in cattive condizioni.



- Il suono potrebbe essere distorto durante la riproduzione della cassetta. La testina del lettore deve essere pulita dopo circa 50 ore di utilizzo.

Cassette di oltre 90 minuti

Si sconsiglia l'uso di cassette di oltre 90 minuti di durata, salvo per le riproduzioni senza interruzione. I nastri di questo tipo di cassette sono molto sottili e soggetti a tendersi. Le frequenti interruzioni durante la riproduzione di questi nastri potrebbero causare l'inceppamento del nastro nel meccanismo della piastra a cassette.

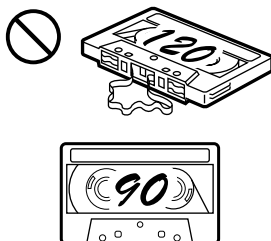

Indice

Posizione dei comandi 4

Operazioni preliminari

Azzeramento dell'apparecchio 5

Estrazione del pannello frontale 5

Impostazione dell'orologio 6

Letto di cassette

Ascolto di un nastro 6

Ricezione radio durante l'avanzamento rapido o il riavvolgimento di un nastro

— Attivazione automatica della radio

(ATA) 7

Radio

Memorizzazione automatica delle stazioni

— memorizzazione della sintonia migliore

(BTM) 7

Memorizzazione delle stazioni desiderate 8

Ricezione delle stazioni memorizzate 8

RDS

Presentazione della funzione RDS 9

Visualizzazione del nome della stazione 9

Risintonizzazione automatica dello stesso

programma

— Funzione frequenza alternativa (AF) 9

Ascolto di notiziari sul traffico 11

Preimpostazione delle stazioni RDS con i dati

AF e TA 12

Ricerca di una stazione in base al tipo di

programma 12

Impostazione automatica dell'orologio 13

Altre funzioni

Regolazione delle caratteristiche

dell'audio 14

Attenuazione dell'audio 14

Modifica delle impostazioni dell'audio e del

display 14

Riproduzione dei bassi più potente

— D-bass 15

Selezione della posizione del suono

— "Posizione preferita" 15

Altre informazioni

Manutenzione 16

Rimozione dell'apparecchio 17

Caratteristiche tecniche 17

Guida alla soluzione dei problemi 18

Posizione dei comandi

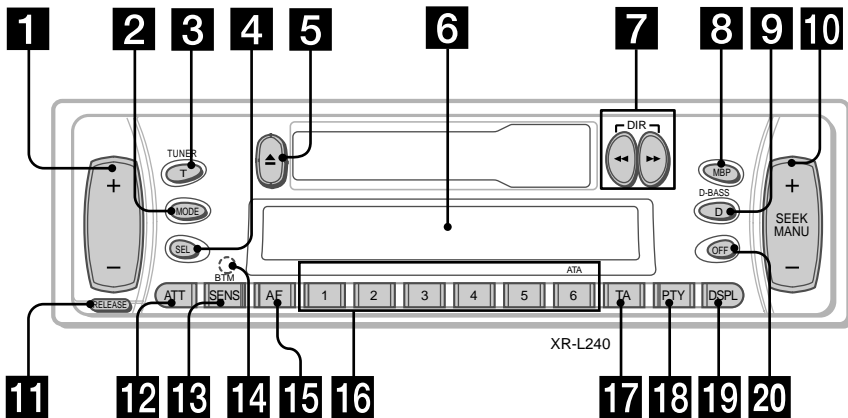

Fare riferimento alle pagine indicate per ulteriori dettagli.

- 1** Tasto +/- volume 6
- 2** Tasto MODE
Durante la ricezione radio:
Selezione BAND 7, 8
- 3** Tasto TUNER 7, 8
- 4** Tasto SEL (selezione) 6, 13, 14, 15
- 5** Tasto ▲ (espulsione) 6, 7, 8
- 6** Display
- 7** Tasti ◀/▶ (avvolgimento rapido)/
DIR (modifica della direzione di
scorrimento del nastro) 6, 7
- 8** Tasto MBP (Posizione preferita) 15
- 9** Tasto D-BASS 15
- 10** Tasto SEEK/MANU +/- 8, 10, 13
- 11** Tasto RELEASE
(rilascio pannello anteriore) 5, 16
- 12** Tasto ATT (attenuamento) 14
- 13** Tasto SENS/BTM 7, 8, 12
- 14** Tasto RESET (situato sul lato anteriore
dell'apparecchio dietro al pannello
frontale) 5
- 15** Tasto AF 9, 10, 12
- 16** Tasti numerici 7, 8, 13, 14
Durante la ricezione radio:
Selezione preimpostazioni 8, 10, 12
Durante la riproduzione del nastro:
⑥ ATA 7
- 17** Tasto TA 11, 12
- 18** Tasto PTY (tipo di programma) 13
- 19** Tasto DSPL (modifica del modo del
display) 6, 9
- 20** Tasto OFF (spegnimento)* 5

* **Avvertimento per l'installazione su un'auto sprovvista della posizione ACC (accessoria) sull'interruttore di accensione**
Assicurarsi di premere **OFF** sull'apparecchio per due secondi per spegnere il display dell'orologio dopo che il motore è stato spento.
Se si preme **OFF** per meno di due secondi, il display dell'orologio non si spegne causando in questo modo lo scaricamento della batteria.

Operazioni preliminari

Azzeramento dell'apparecchio

Se si utilizza l'apparecchio per la prima volta o si è sostituita la batteria dell'auto, è necessario azzerare l'apparecchio.

Rimuovere il pannello frontale e premere il tasto RESET con un oggetto appuntito come ad esempio una penna a sfera.



Tasto RESET

Nota

Premendo il tasto RESET verranno azzerate le impostazioni dell'orologio ed alcune funzioni memorizzate.

Estrazione del pannello frontale

Onde evitarne il furto, è possibile estrarre il pannello frontale di questo apparecchio.

- 1 Premere (OFF).
- 2 Premere (RELEASE), quindi far scivolare il pannello frontale leggermente verso sinistra e tirarlo verso di sé.

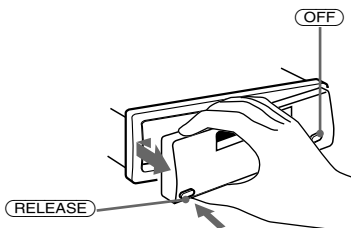

Nota

- Assicurarsi di non far cadere il pannello mentre lo si asporta dall'apparecchio.
- Se si asporta il pannello quando l'apparecchio è ancora in funzione, l'alimentazione si spegne automaticamente per evitare di danneggiare i diffusori.
- Per trasportare il pannello frontale, usare l'apposita custodia in dotazione.

Applicazione del pannello frontale

Applicare la parte (A) del pannello frontale alla parte (B) dell'apparecchio come mostrato nell'illustrazione e premere il lato sinistro finché non scatta in posizione.

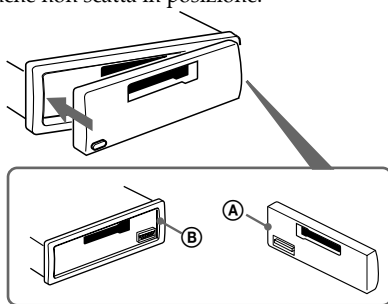

Note

- Accertarsi di non rimontare il pannello frontale alla rovescia.
- Non premere troppo forte il pannello frontale contro l'apparecchio quando lo si collega.
- Non esercitare una pressione eccessiva sul display del pannello frontale.
- Non esporre il pannello frontale alla luce diretta del sole e non lasciarlo in prossimità di sorgenti di calore come condotti d'aria calda o in ambienti umidi. Non lasciarlo mai sul cruscotto dell'auto parcheggiata al sole o dove potrebbe verificarsi un notevole aumento della temperatura.

Segnale di avvertimento

Se la macchina viene spenta senza prima avere rimosso il pannello frontale, viene emesso per qualche secondo un segnale di avvertimento. Se viene collegato un amplificatore di potenza opzionale e l'amplificatore incorporato non viene utilizzato, il segnale acustico viene disattivato.

Impostazione dell'orologio

L'orologio mostra l'indicazione digitale dell'ora in base al sistema delle 24 ore.

Ad esempio: per impostare l'orologio su 10:08

1 Premere (DSP/L) per due secondi.



L'indicazione dell'ora lampeggia.

1 Per impostare l'ora, premere uno dei lati del tasto del volume.



per andare avanti

per andare indietro



2 Premere (SEL).



L'indicazione dei minuti lampeggia.

3 Per impostare i minuti, premere uno dei lati del tasto del volume.



per andare avanti

per andare indietro



2 Premere (DSP/L).



L'orologio viene attivato.

Quando l'impostazione dell'orologio è completata, il display torna al modo di riproduzione normale.

Lettoce di cassette

Ascolto di un nastro

Inserire la cassetta.

La riproduzione inizia automaticamente.

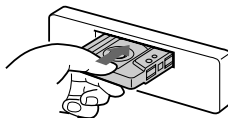

Viene riprodotto il lato rivolto verso l'alto.



Viene riprodotto il lato rivolto verso il basso.



Suggerimento

Per cambiare la direzione di riproduzione del nastro, premere ◀◀ e ▶▶.

Per arrestare la riproduzione ed espellere la cassetta

Premere ▲.

Scorrimento rapido del nastro

Durante la riproduzione, premere ◀◀ o ▶▶.

Indicatore della direzione*	Per avanzare	Per riavvolgere
FWD	▶▶	◀◀
REV	◀◀	▶▶

* Durante l'avvolgimento rapido del nastro, l'indicatore ¶ lampeggia.

Per avviare la riproduzione durante l'avanzamento rapido o il riavvolgimento, premere parzialmente l'altro tasto di avvolgimento rapido finché il tasto bloccato non viene rilasciato.

Ricezione radio durante l'avanzamento rapido o il riavvolgimento di un nastro

— Attivazione automatica della radio (ATA)

Durante l'avanzamento rapido o il riavvolgimento con il tasto ◀◀ o ▶▶, la radio si accende automaticamente.

Durante la riproduzione, premere più volte **6** (ATA) fino a visualizzare "ATA-ON".

ATA-ON ↔ ATA-OFF



Viene avviato il modo ATA.

Per tornare al modo di riproduzione normale, selezionare "ATA-OFF" al punto descritto sopra.

Radio

Memorizzazione automatica delle stazioni

— memorizzazione della sintonia migliore (BTM)

Questo apparecchio seleziona le stazioni radiofoniche che trasmettono il segnale più forte e le memorizza in ordine di frequenza. Si possono memorizzare fino a 6 stazioni per ogni banda (FM1, FM2, FM3, MW e LW).

SICUREZZA NELLA GUIDA!

Quando si sintonizzano le stazioni mentre si guida, usare la funzione BTM per evitare incidenti.

1 Premere **TUNER**.

Se il nastro è in fase di riproduzione, premere **▲** per espellerlo.

2 Premere **MODE** più volte per selezionare la banda.

Ad ogni pressione di **MODE**, la banda cambia nel modo seguente:

→ FM1 → FM2 → FM3 → MW → LW →

3 Premere **SENS** (BTM) per due secondi.

L'apparecchio memorizza le stazioni seguendo l'ordine di frequenza sui tasti numerici.

Quando l'impostazione viene memorizzata, viene emesso un segnale acustico.

Note

- L'apparecchio non memorizza stazioni con segnali deboli. Se si ricevono solo poche stazioni, alcuni tasti numerici manterranno la loro impostazione precedente.
- Se il display visualizza un numero, l'apparecchio inizia a memorizzare le stazioni a partire da quella correntemente visualizzata.

Memorizzazione delle stazioni desiderate

È possibile preimpostare un massimo di 18 stazioni FM (6 per ogni banda FM1, 2 e 3), 6 stazioni MW e 6 stazioni LW nell'ordine preferito.

- 1 Premere **(TUNER)**.
Se il nastro è in fase di riproduzione, premere **▲** per espellerlo.
- 2 Premere **(MODE)** più volte per selezionare la banda.
- 3 Premere uno dei lati di **(SEEK/MANU)** per sintonizzarsi sulla stazione che si desidera memorizzare sul tasto numerico.
- 4 Premere e tenere premuto il tasto numerico desiderato (da **(1)** a **(6)**) fino a quando appare "MEM".
Nel display appare il tasto numerico.

Nota

Se si tenta di memorizzare un'ulteriore stazione nello stesso tasto numerico, la stazione precedentemente memorizzata verrà eliminata.

Ricezione delle stazioni memorizzate

- 1 Premere **(TUNER)**.
Se il nastro è in fase di riproduzione, premere **▲** per espellerlo.
- 2 Premere **(MODE)** più volte per selezionare la banda.
- 3 Premere i tasti numerici (da **(1)** a **(6)**) in cui è memorizzata la stazione desiderata.

Se non è possibile sintonizzare una stazione preselezionata

— Sintonizzazione automatica/
Modo di ricerca locale

Sintonizzazione automatica:

Premere uno dei lati di **(SEEK/MANU)** per ricercare una stazione.

La ricerca si arresta non appena viene ricevuta una stazione. Premere più volte uno dei lati di **(SEEK/MANU)** finché non viene ricevuta la stazione desiderata.

Modo di ricerca locale:

Se la sintonizzazione automatica si arresta di frequente, premere più volte **(SENS)** fino a far apparire "LOCAL-ON".

Viene visualizzato l'indicatore "LCL".

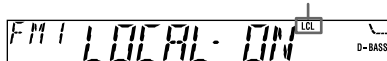

Vengono sintonizzate solo le stazioni che trasmettono segnali relativamente forti.

Suggerimento

Se si conosce la frequenza della stazione desiderata, premere uno dei lati di **(SEEK/MANU)** fino a che non compare la frequenza desiderata (sintonizzazione manuale).

Se la ricezione in FM stereo non è soddisfacente — Modo monofonico

Durante la ricezione radio premere più volte **(SENS)** fino a quando non viene visualizzato "MONO-ON".



Viene visualizzato l'indicatore "MONO".

Il suono migliora ma diventa monofonico (l'indicazione "ST" scompare).

Per tornare al modo normale, selezionare "MONO-OFF".

Presentazione della funzione RDS

L'RDS (sistema dati radio) è un servizio che consente alle stazioni radio FM di trasmettere informazioni digitali aggiuntive oltre al normale segnale in radiofrequenza. Questo apparecchio stereo per auto offre una varietà di servizi, come ad esempio la risintonizzazione automatica sullo stesso programma, l'ascolto dei notiziari sul traffico o la ricerca di una stazione in base al tipo di programma.

Note

- A seconda del paese o dell'area di utilizzo, alcune funzioni RDS non sono disponibili.
- Se l'intensità del segnale è debole o se la stazione su cui si è sintonizzati non trasmette dati RDS, questa funzione non funziona correttamente.

Visualizzazione del nome della stazione

Il nome della stazione correntemente ricevuta si accende nel display.

Selezionare una stazione FM (pagina 7).

Quando si è sintonizzati su una stazione FM che trasmette dati RDS, il nome della stazione viene visualizzato nel display.



Nota

L'indicazione "*" segnala la ricezione di una stazione RDS.

Modifica delle voci visualizzate

Ad ogni pressione di **(DSPL)**, la voce cambia nella maniera seguente:

Nome della stazione* (Frequenza) ↔ Orologio

* Quando ci si sintonizza su una stazione FM che trasmette dati RDS, appare il nome della stazione.

Nota

Se la stazione captata non trasmette dati RDS, appare il messaggio "NO NAME".

Risintonizzazione automatica dello stesso programma

— Funzione frequenza alternativa (AF)

La funzione AF (frequenza alternativa) consente la selezione e la risintonizzazione automatica della stazione con il segnale più forte della rete. Grazie a questa funzione, è possibile ascoltare lo stesso programma in modo continuo nel corso di un lungo viaggio, senza dover risintonizzare manualmente la stazione.

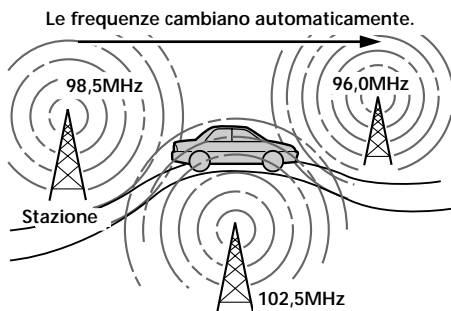

1 Selezionare una stazione FM (pagina 7).

2 Premere **(AF)** più volte fino a visualizzare "AF-ON".

L'apparecchio inizia la ricerca di una frequenza alternativa con un segnale più intenso nella stessa rete.

Nota

Se nella zona non sono disponibili stazioni alternative e non occorre individuarne una, disattivare la funzione AF premendo **(AF)** più volte fino a visualizzare "AF-OFF".

continua alla pagina successiva →

Modifica delle voci visualizzate

Ogni volta che (AF) viene premuto, la voce cambia come segue:

AF-ON ↔ AF-OFF

Note

- Quando "NO AF" e il nome della stazione lampeggiano alternandosi, significa che l'apparecchio non riesce a trovare una stazione alternativa nella rete.
- Se dopo la selezione di una stazione con la funzione AF attivata il nome della stazione comincia a lampeggiare, ciò significa che non vi è alcuna frequenza alternativa disponibile. Mentre il nome della stazione lampeggia, premere uno dei lati di (SEEK/MANU) entro otto secondi. L'apparecchio comincia a cercare un'altra frequenza con gli stessi dati PI (identificazione di programma). Appare "PI SEEK" e non viene emesso alcun suono. Se l'apparecchio non riesce a trovare un'altra frequenza, appare "NO PI" e l'apparecchio torna alla frequenza selezionata in precedenza.

Ascolto di un programma locale

La funzione "REG-ON" (locale attivato) di questo apparecchio consente di rimanere sintonizzati su un programma locale senza il passaggio automatico a un programma locale diverso. (La funzione AF deve essere attivata.)

L'apparecchio è preimpostato in fabbrica su "REG-ON". Per disattivare questa funzione, procedere come segue.

Durante la ricezione radio, premere per due secondi (AF) fino a quando non appare "REG-OFF".

Tenere presente che la selezione di "REG-OFF" può determinare il passaggio a un'altra stazione locale nella stessa rete.

Per tornare alla selezione regionale, selezionare "REG-ON".

Nota

Questa caratteristica non funziona nel territorio del Regno Unito e in alcune altre zone.

Modifica delle voci del display

Ad ogni pressione di due secondi di (AF), la voce cambia come segue:

REG-ON ↔ REG-OFF

Funzione di collegamento locale (soltanto Regno Unito)

La funzione di collegamento locale consente di selezionare altre stazioni locali nella stessa area, anche se queste non sono memorizzate sui tasti numerici.

- 1 Premere un tasto numerico in corrispondenza del quale è stata memorizzata una stazione locale.**
- 2 Entro cinque secondi, premere nuovamente il tasto numerico relativo alla stazione locale.**
- 3 Ripetere questa operazione fino alla ricezione della stazione locale desiderata.**

Ascolto di notiziari sul traffico

I dati TA (notiziario sul traffico) e TP (programma sul traffico) consentono la sintonizzazione automatica su una stazione FM quando trasmette notiziari sul traffico, anche durante l'ascolto di programmi da altre sorgenti.

Premere **(TA)** più volte fino a visualizzare "TA-ON".

L'apparecchio inizia la ricerca delle stazioni con le notizie sul traffico. Appena ne viene individuata una, sul display appare "TP".

L'inizio del notiziario sul traffico viene segnalato dal lampeggiamento del messaggio "TA". Al termine del notiziario, il lampeggiamento si interrompe.

Suggerimento

Quando inizia il notiziario sul traffico durante l'ascolto di un programma diverso, l'apparecchio si sintonizza automaticamente sul notiziario e al termine di quest'ultimo ritorna al programma precedente.

Note

- Se la stazione non trasmette i notiziari sul traffico, il messaggio "NO TP" lampeggia per cinque secondi e l'apparecchio comincerà a ricercare una stazione che li trasmette.
- Quando nel display appare l'indicazione "EON" con "TP", la stazione corrente utilizza i notiziari sul traffico di altre stazioni della stessa rete.

Per annullare l'ascolto del notiziario corrente sul traffico

Premere **(TA)**.

Per annullare l'ascolto di tutti i notiziari sul traffico, disattivare la funzione premendo

(TA) fino a visualizzare "TA-OFF".

Preimpostazione del volume dei notiziari sul traffico

Il livello del volume dei notiziari sul traffico può essere regolato in anticipo per evitare il mancato ascolto a causa di un volume inadeguato. All'inizio del notiziario, il volume verrà impostato automaticamente sul livello prescelto.

1 Premere il tasto del volume per regolare il livello del volume desiderato.

2 Premere **(TA)** per due secondi. Appare l'indicazione "TA" e l'impostazione viene registrata.

Ricezione di annunci di emergenza

Se viene trasmesso un annuncio di emergenza, mentre si ascolta la radio, si passerà automaticamente all'annuncio. Se si sta ascoltando un'altra sorgente che non sia la radio, si potranno ascoltare gli annunci di emergenza se AF o TA sono stati attivati. L'apparecchio si sintonizzerà automaticamente su questi annunci indipendentemente dalla sorgente ascoltata in quel momento.

Preimpostazione delle stazioni RDS con i dati AF e TA

Nella preimpostazione di stazioni RDS, l'apparecchio memorizza i dati di ciascuna stazione insieme alla relativa frequenza, in modo che non sia necessario attivare la funzione AF o TA al momento della sintonizzazione sulle stazioni preimpostate. È possibile selezionare impostazioni diverse (AF, TA o entrambe) per le singole stazioni preimpostate o la stessa impostazione per tutte le stazioni preimpostate.

Preselezione della stessa impostazione per tutte le stazioni preimpostate

- 1 Selezionare una banda FM (pagina 7).
- 2 Premere **(AF)** e/o **(TA)** per selezionare "AF-ON" e/o "TA-ON".
Si noti che selezionando "AF-OFF" o "TA-OFF" vengono memorizzate stazioni RDS e non.
- 3 Premere **(SENS)** (BTM) fino a quando "BTM" non lampeggia.

Preselezione di impostazioni diverse per ciascuna stazione preimpostata

- 1 Selezionare una banda FM e sintonizzarsi sulla stazione desiderata.
- 2 Premere **(AF)** e/o **(TA)** per selezionare "AF-ON" e/o "TA-ON".
- 3 Premere e tenere premuto il tasto numerico desiderato fino a quando appare "MEM".
Ripetere le istruzioni dal punto 1 per la preimpostazione di altre stazioni.

Suggerimento

Se si desidera modificare l'impostazione AF e/o TA preimpostata dopo la sintonizzazione sulla stazione preimpostata, è sufficiente attivare/disattivare la funzione AF o TA.

Ricerca di una stazione in base al tipo di programma

È possibile individuare la stazione desiderata selezionando uno dei tipi di programma indicati sotto.

Tipo di programma	Indicazione visualizzata
Giornale radio	NEWS
Attualità	AFFAIRS
Informazioni	INFO
Sport	SPORT
Istruzione	EDUCATE
Teatro	DRAMA
Cultura	CULTURE
Scienza	SCIENCE
Vario	VARIED
Musica pop	POP M
Musica rock	ROCK M
Musica leggera	EASY M
Classica leggera	LIGHT M
Classica	CLASSICS
Altri tipi di musica	OTHER M
Bollettino meteorologico	WEATHER
Finanza	FINANCE
Programmi per bambini	CHILDREN
Sociale	SOCIAL A
Religione	RELIGION
Chat show	PHONE IN
Viaggi	TRAVEL
Diversivi	LEISURE
Musica jazz	JAZZ
Musica country	COUNTRY
Musica nazionale	NATION M
Musica degli anni 50/60	OLDIES
Musica folk	FOLK M
Documentari	DOCUMENT
Non specificato	NONE

Nota

Nei paesi in cui non sono disponibili dati PTY (selezione tipo di programma), questa funzione non può essere utilizzata.

1 Premere (PTY) durante la ricezione FM.

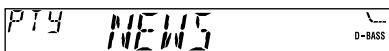

Se la stazione trasmette i dati PTY, viene visualizzato il nome del tipo di programma corrente. Se la stazione captata non è una stazione RDS o se non vengono ricevuti dati RDS, appare "----".

Se la funzione TA è attivata, l'apparecchio comincia a cercare la stazione successiva.

2 Premere (PTY) più volte fino a visualizzare il tipo di programma desiderato.

I tipi di programma appaiono nell'ordine riportato nella precedente tabella. Non è possibile selezionare "NONE" (non specificato) per la ricerca.

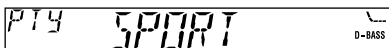

3 Premere uno dei lati di (SEEK/MANU).

L'apparecchio inizia la ricerca di una stazione che trasmette il tipo di programma selezionato. Una volta individuato il programma, il nome del tipo di programma appare nuovamente per cinque secondi.

Se l'apparecchio non riesce a trovare il tipo di programma, appariranno in alternanza "NO" e il tipo di programma, quindi l'apparecchio torna alla stazione precedentemente selezionata.

Impostazione automatica dell'orologio

I dati CT (ora orologio) della trasmissione RDS impostano automaticamente l'ora.

1 Durante la ricezione radio, premere contemporaneamente (SEL) e (2).

2 Premere più volte (2) fino a quando non appare "CT-ON".

L'ora è impostata.

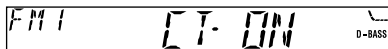

Dopo due secondi appare automaticamente il display normale.

Per annullare la funzione CT

Selezionare "CT-OFF" al punto 2 precedente.

Note

- La funzione CT potrebbe non funzionare anche se si riceve una stazione RDS.
- L'ora impostata dalla funzione CT e l'ora effettiva possono essere diverse.

Altre funzioni

Regolazione delle caratteristiche dell'audio

È possibile regolare bassi, acuti, bilanciamento, e attenuatore.

Su ogni fonte sonora può essere memorizzato il livello dei bassi e degli acuti.

1 Selezionare la voce da regolare premendo **(SEL)** più volte.

Ogni volta che si preme **(SEL)**, le indicazioni nel display scorrono come segue:

BAS (bassi) → TRE (acuti) →

BAL (sinistra-destra) →

FAD (anteriore-posteriore)

2 Regolare la voce selezionata premendo ciascun lato del tasto del volume.

Effettuare la regolazione entro tre secondi dalla selezione della voce.

Attenuazione dell'audio

Premere **(ATT)**.

“ATT-ON” lampeggia per alcuni istanti, quindi l'indicatore “ATT” viene visualizzato sul display.

Per ripristinare il volume precedente, premere **(ATT)** nuovamente.

“ATT-OFF” appare per alcuni secondi.

Modifica delle impostazioni dell'audio e del display

È possibile impostare le seguenti voci:

- CT (ora orologio) (pagina 13).
- M.DSPL (display in movimento)
 - il modo di dimostrazione che appare al momento dell'espulsione del nastro e quando non è selezionata alcuna sorgente, ad esempio se il sintonizzatore non è attivo.
- BEEP – per attivare o disattivare i segnali acustici.

1 Premere **(SEL)**.

2 Premere il tasto del numero di preselezione per selezionare la voce desiderata.

Tasti numerici

(2) : CT

(4) : M.DSPL

(6) : BEEP

Nota

Le voci visualizzate sono differenti a seconda della fonte utilizzata.

3 Premere più volte il tasto relativo al numero di preselezione per selezionare l'impostazione desiderata (es.: ON o OFF).

Riproduzione dei bassi più potente — D-bass

È possibile ascoltare dei bassi chiari e potenti. La funzione D-bass aumenta il segnale a bassa frequenza e il segnale ad alta frequenza con una curva più acuta rispetto ai bassi normali. È possibile ascoltare i bassi in maniera più chiara anche quando il volume rimane lo stesso. È possibile amplificare e regolare facilmente il suono dei bassi con il tasto D-BASS.

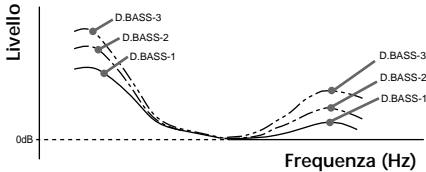

Regolazione della curva dei bassi

Per selezionare il livello dei bassi desiderato, premere più volte **(D-BASS)**. Con l'aumento dei numeri D-BASS aumenta l'effetto dei bassi.

D.BASS-1 → D.BASS-2 → D.BASS-3 → D.BASS-OFF

Nota

Ad alcuni livelli di volume, i bassi potrebbero risultare distorti. In questo caso, selezionare un livello dei bassi inferiore.

Selezione della posizione del suono — “Posizione preferita”

Se ci si trova alla guida senza passeggeri, è possibile ascoltare il suono in modo estremamente comodo grazie alla funzione “Posizione preferita”.

“Posizione preferita” dispone di due preimpostazioni per la regolazione del livello audio del bilanciamento e dell'attenuatore. È possibile selezionarne una facilmente utilizzando il tasto MBP.

Finestra del display	Livello del bilanciamento		Livello dell'attenuatore	
	Destro	Sinistro	Anteriore	Posteriore
MBP-A	-4dB	0	0	-4dB
MBP-B	0	-4dB	0	-4dB
MBP-OFF	0	0	0	0

Premere più volte **(MBP)** fino ad individuare la posizione di ascolto desiderata.

Il modo relativo alla funzione “Posizione preferita” viene visualizzato nel display secondo l'ordine riportato nella tabella.

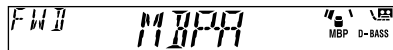

Dopo un secondo, il display torna al modo di riproduzione normale.

Se si desidera regolare in modo più preciso il livello audio del bilanciamento e dell'attenuatore, utilizzare il tasto **(SEL)**. (Vedere “Regolazione delle caratteristiche dell'audio” a pagina 14).

Altre informazioni

Manutenzione

Sostituzione del fusibile

Quando si sostituisce il fusibile, assicurarsi che l'ampere sia lo stesso di quello del fusibile in dotazione. Se il fusibile è bruciato, controllare i collegamenti e sostituirlo. Se dopo la sostituzione anche il nuovo fusibile dovesse bruciare, il problema potrebbe provenire dall'interno dell'apparecchio. In questo caso contattare il più vicino rivenditore Sony.

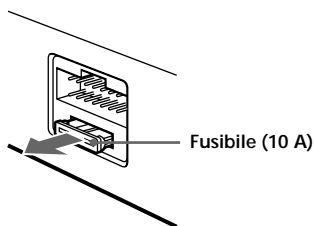

Attenzione

Non utilizzare un fusibile di amperaggio superiore a quello in dotazione all'apparecchio, poiché quest'ultimo potrebbe danneggiarsi.

Pulizia dei connettori

L'apparecchio può non funzionare correttamente quando i connettori tra l'apparecchio e il pannello frontale sono sporchi. Per evitare ciò, aprire il pannello frontale premendo (RELEASE), toglierlo e pulire i connettori con un bastoncino di cotone imbevuto d'alcol. Non premere con forza onde evitare di danneggiare i connettori.

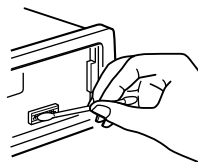

Apparecchio principale

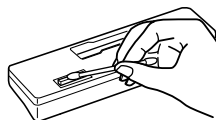

Retro del pannello frontale

Note

- Per motivi di sicurezza, spegnere il motore prima di pulire i connettori e rimuovere la chiave dal dispositivo di avviamento.
- Non toccare i connettori direttamente con le dita o oggetti in metallo.

Rimozione dell'apparecchio

1

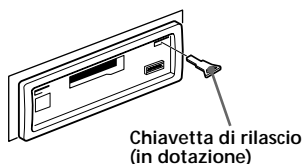

2

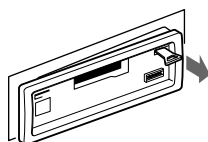

3

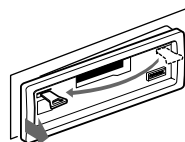

4

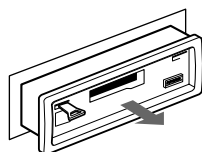

Caratteristiche tecniche

Letture di cassette

Tracciamento	stereo a due canali con 4 piste
Wow e flutter	0,13 % (WRMS)
Risposta in frequenza	30 – 15.000 Hz
Rapporto segnale-rumore	55 dB

Sintonizzatore*

FM

Gamma di frequenze	87,5 – 108,0 MHz
Terminale antenna	Connettore per antenna esterna
Frequenza intermedia	10,7 MHz
Sensibilità utilizzabile	11 dBf
Selettività	75 dB a 400 kHz
Rapporto segnale-rumore	62 dB (stereo), 68 dB (mono)
Distorsione armonica a 1 kHz	0,7 % (stereo), 0,5 % (mono)
Separazione	33 dB a 1 kHz
Risposta in frequenza	30 – 15.000 Hz

MW/LW

Gamma di frequenze	MW: 531 – 1.602 kHz LW: 153 – 279 kHz
Terminale antenna	Connettore per antenna esterna
Frequenza intermedia	10,7 MHz/450 kHz
Sensibilità	MW: 30 µV LW: 50 µV

Amplificatore di potenza

Uscite	Uscite dei diffusori (connettori a tenuta)
Impedenza diffusori	4 – 8 ohm
Potenza di uscita massima	45 W × 4 (a 4 ohm)

Caratteristiche generali

Uscita	Cavo di controllo a relè dell'antenna elettrica
Controllo dei toni	Bassi ±9 dB a 100 Hz Acuti ±9 dB a 10 kHz
Alimentazione	Batteria auto a 12 V CC (massa negativa)
Dimensioni	Circa 178 × 50 × 178 mm (l/a/p)
Dimensioni di montaggio	Circa 182 × 53 × 161 mm (l/a/p)
Peso	Circa 1,2 kg
Accessori in dotazione	Elementi per installazione e collegamenti (1 corredo) Custodia del pannello frontale (1)

* di cui al par. 3 dell'Allegato A al D.M. 25/06/85 e al par. 3 dell'Allegato 1 al D.M. 27/08/87

Il design e le caratteristiche tecniche sono soggetti a modifiche senza preavviso.

Guida alla soluzione dei problemi

Fare riferimento alla seguente lista di verifica per risolvere gran parte dei problemi che potrebbero verificarsi nell'uso di questo apparecchio.

Prima di esaminare la lista di verifica riportata qui sotto, controllare le procedure relative ai collegamenti ed al funzionamento dell'apparecchio.

Generali

Problema	Causa/Soluzione
Non viene prodotto alcun suono.	<ul style="list-style-type: none">• Disattivare la funzione ATT (pagina 14).• Impostare il comando dell'attenuatore sulla posizione centrale per i sistemi a due diffusori.• Regolare il volume con (+).
Il contenuto della memoria è stato cancellato.	<ul style="list-style-type: none">• Il cavo di alimentazione o la batteria sono stati scollegati.• È stato premuto il tasto RESET. → Reinserire i dati in memoria.
Il display non visualizza alcuna indicazione.	Asportare il pannello frontale e pulire i connettori. Per ulteriori dettagli, vedere "Pulizia dei connettori" (pagina 16).

Riproduzione di cassette

Problema	Causa/Soluzione
Il suono è distorto.	La testina del nastro è sporca. → Pulire le testine con un tipo di cassetta di pulizia a secco disponibile in commercio.

Ricezione radiofonica

Problema	Causa/Soluzione
La sintonizzazione preselezionata non è possibile.	<ul style="list-style-type: none">• Memorizzare la frequenza corretta.• Il segnale di trasmissione è troppo debole.
La sintonizzazione automatica non è possibile.	<ul style="list-style-type: none">• Il segnale di trasmissione è troppo debole. → Usare la sintonizzazione manuale.• Il modo di ricerca locale è impostato su ON. → Impostarlo su OFF (pagina 8).
Non è possibile ricevere la stazione. Il suono risulta disturbato.	Collegare un cavo di controllo per l'antenna elettrica (blu) o un cavo di alimentazione accessorio (rosso) al cavo di alimentazione di un preamplificatore dell'antenna dell'auto (solo se l'auto è dotata di un'antenna FM/MW/LW incorporata nella parte posteriore/laterale).
L'indicazione "ST" lampeggia.	<ul style="list-style-type: none">• Sintonizzare la frequenza con precisione.• Il segnale di trasmissione è troppo debole. → Impostare il modo MONO (pagina 8).

RDS

Problema	Causa/Soluzione
SEEK si avvia dopo alcuni secondi di ascolto.	La stazione non è TP o il segnale è debole. → Premere più volte (AF) o (TA) finché non appare "AF-OFF" o "TA-OFF".
Nessun notiziario sul traffico.	<ul style="list-style-type: none">• Attivare "TA".• La stazione non trasmette alcun notiziario sul traffico pur essendo una stazione TP. → Sintonizzarsi su un'altra stazione.
PTY visualizza "NONE".	La stazione non specifica il tipo di programma.

Se le soluzioni qui riportate non risolvono il problema, rivolgersi al più vicino rivenditore Sony.

Welkom !

Dank u voor uw aankoop van deze Sony Cassette Player.

Voorzorgsmaatregelen

- Laat de speler voor gebruik afkoelen als het interieur van de auto zeer warm is geworden nadat de auto in de zon heeft gestaan.
- Controleer de verbindingen als de speler geen voedingsspanning krijgt. Als de verbindingen in orde zijn controleert u de zekering.
- Stel de fader in op de middenstand als een systeem met twee luidsprekers geen geluid voortbrengt.
- Als de cassettespeler lange tijd onafgebroken speelt, is het mogelijk dat de cassette opwarmt. Dit heeft te maken met de ingebouwde eindversterker en duidt niet op een defect.

Raadpleeg bij problemen of voor informatie die in deze handleiding niet aan bod komt de dichtstbijzijnde Sony-leverancier.

Een hoge geluidskwaliteit behouden

Wanneer in uw auto houders voor glazen of bekers in de buurt van de audio-apparatuur zijn bevestigd, moet u ervoor zorgen dat er geen sap- of frisdrankspetters op de audio-apparatuur terechtkomen. Wanneer suiker achterblijft op dit apparaat of op cassettebandjes, kunnen de koppen vervuild raken, waardoor de geluidskwaliteit terugloopt of zelfs helemaal geen geluid meer geproduceerd kan worden.

Reinigingssets verwijderen geen suikerresten van de koppen.



Opmerkingen over cassettes

Zorg dragen voor cassettes

- Raak de zijde van de cassette met de band niet aan. Vuil of stof belemmeren de juiste werking van de koppen.
- Houd ter voorkoming van storing of het wissen van de band cassettes op afstand van apparatuur met ingebouwde magneten, zoals luidsprekers en versterkers.
- Stel cassettes niet bloot aan direct zonlicht, extreme koude of vocht.
- Wanneer de band niet strak is opgewonden, kan deze vastraken in het apparaat. Voordat u de band in de speler plaatst, kunt u deze even strak opwinden, bijvoorbeeld met een potlood.

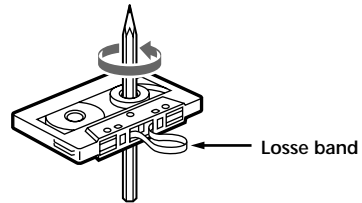

- Verbogen cassettes en losse etiketten kunnen problemen veroorzaken bij het plaatsen of uitnemen van cassettes. Verwijder of vervang losse etiketten.



- Tijdens het afspelen van een cassette kan het geluid vervormd zijn. De kop dient om de 50 gebruiksuren te worden gereinigd.

Cassettes langer dan 90 minuten

Het gebruik van cassettes van meer dan 90 minuten wordt afgeraden, tenzij voor langdurige ononderbroken weergave. De band van dergelijke cassettes met lange speelduur is erg dun en wordt makkelijk uitgerekt. Door frequent afspeken en stoppen van deze cassettes kan de band in het mechanisme verstrikt raken.



Inhoud

Plaats van de bedieningsorganen 4

Aan de slag

Instellingen wissen 5
Het frontpaneel verwijderen 5
De klok instellen 6

Cassettespeler

Een cassette beluisteren 6
Radio-ontvangst tijdens snel vooruit of
achteruit spoelen
— Automatic Tuner Activation (ATA) 7

Radio

Stations automatisch opslaan
— Best Tuning Memory (BTM) 7
Uitsluitend bepaalde stations vastleggen 8
Ontvangst van de opgeslagen stations 8

RDS

Overzicht van de RDS-functie 9
De naam van het station weergeven 9
Automatisch opnieuw afstemmen op
eenzelfde programma
— Alternatieve Frequenties (AF) 9
Luisteren naar verkeersinformatie 11
De RDS-stations instellen met de AF- en
TA-gegevens 12
Een station zoeken aan de hand van het
programmatype 12
De klok automatisch instellen 13

Andere functies

De geluidskenmerken aanpassen 14
Het geluid dempen 14
De instellingen voor het geluid en het
uitleesvenster wijzigen 14
Voor een krachtiger bass-geluid
— D-bass 15
De geluidsstand kiezen
— “Mijn beste geluidsstand” 15

Aanvullende informatie

Onderhoud 16
Verwijderen van het gehele apparaat 17
Specificaties 17
Problemen oplossen 18

Plaats van de bedieningsorganen

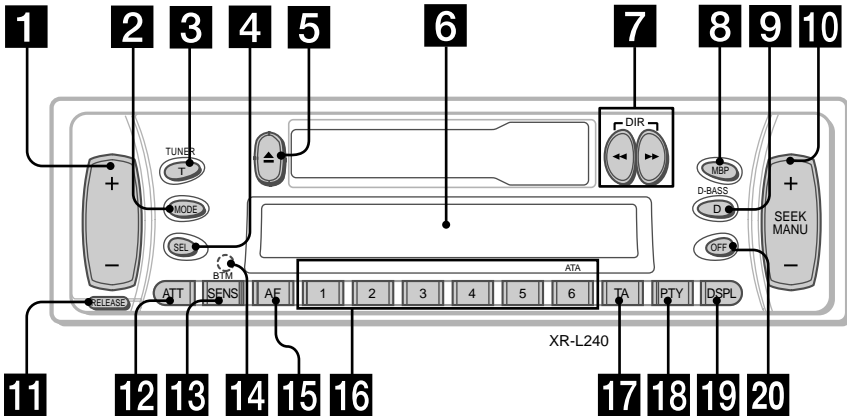

Zie de aangegeven pagina's voor meer informatie.

- 1** Volumeregelpknop +/- 6
- 2** MODE keuzetoets
Tijdens radio-ontvangst:
afstemband kiezen 7, 8
- 3** TUNER toets 7, 8
- 4** SEL (keuze) toets 6, 13, 14, 15
- 5** ▲ (uitwerp) toets 6, 7, 8
- 6** Uitleesvenster
- 7** ◀◀/▶▶ (snelspoel)/DIR
(bandlooprichtingomschakeling) toetsen 6, 7
- 8** MBP (Mijn beste geluidsstand) toets 15
- 9** D-BASS toets 15
- 10** SEEK/MANU +/- toets 8, 10, 13
- 11** RELEASE (frontpaneel verwijderen) toets 5, 16
- 12** ATT (verzwakking) toets 14
- 13** SENS/BTM toets 7, 8, 12
- 14** RESET-toets (op de voorzijde van het toetsel achter het frontpaneel) 5
- 15** AF-toets 9, 10, 12
- 16** Cijfertoetsen 7, 8, 13, 14
Tijdens radio-ontvangst:
Voorinstelnummers kiezen 8, 10, 12
Tijdens casseteweergave:
⑥ ATA 7
- 17** TA-toets 11, 12
- 18** PTY (programmatype) toets 13
- 19** DSPL (weergavestand) toets 6, 9
- 20** OFF-toets* 5

* **Opgelet bij het monteren in een auto waarvan het contactslot geen ACC (accessory) stand heeft.**
Druk (OFF) op het toetsel gedurende twee seconden in om de klokweergave uit te schakelen na het afzetten van de motor.

Als u (OFF) eventjes indrukt, wordt de klokweergave niet uitgeschakeld waardoor de batterij uitgeput raakt.

Aan de slag

Instellingen wissen

Voordat u het apparaat voor de eerste keer gebruikt, of na het vervangen van de accu van de auto, dient u de instellingen van het apparaat te wissen.

Verwijder het frontpaneel en druk op de RESET-toets met een puntig voorwerp zoals een balpen bijvoorbeeld.



RESET-toets

Opmerking

Door op de RESET-toets te drukken worden de klokinstelling en bepaalde gememoriseerde functies gewist.

Het frontpaneel bevestigen

Plaats deel **A** van het frontpaneel op deel **B** van het toestel zoals afgebeeld en duw de linkerzijde vast.

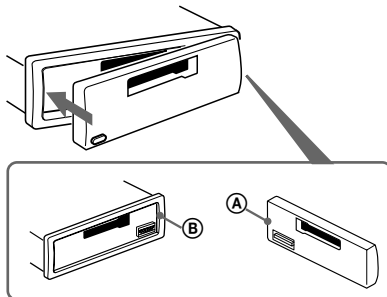

Opmerkingen

- Bevestig het frontpaneel in de juiste stand op het apparaat.
- Druk bij het aanbrengen niet te hard op het frontpaneel.
- Druk niet te hard op het uitleesvenster van het frontpaneel.
- Stel het paneel niet bloot aan direct zonlicht of warmtebronnen zoals warmeluchtkanalen en laat het niet achter op een vochtige plaats. Laat het paneel nooit op het dashboard liggen van een auto die in volle zon geparkeerd staat. De temperatuur kan dan immers hoog oplopen.

Het frontpaneel verwijderen

Het frontpaneel van dit toestel is afneembaar ter voorkoming van diefstal.

1 Druk op **OFF**.

2 Druk op **RELEASE**, schuif het frontpaneel iets naar links en trek het naar u toe.

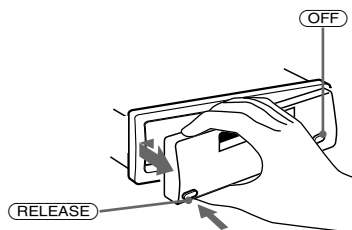

Opmerkingen

- Laat het paneel niet vallen bij het verwijderen.
- Als u het paneel verwijdert terwijl het toestel nog aan staat, zal de stroom automatisch worden uitgeschakeld om te voorkomen dat de luidsprekers beschadigd raken.
- Gebruik het bijgeleverde tasje als u het frontpaneel moet transporteren.

Waarschuwingstoon

Als u het contact afzet zonder het frontpaneel te verwijderen, weerklinkt er gedurende enkele seconden een waarschuwingstoon.

Als u een los verkrijgbare vermogensversterker aansluit en geen gebruik maakt van de ingebouwde versterker, wordt de pieptoon afgezet.

De klok instellen

De klok beschikt over een 24-uurs digitale aanduiding.

Voorbeeld: De klok op 10:08 zetten

1 Druk twee seconden op (DSPL).



De urenaanduiding gaat knipperen.

1 Druk op één van beide kanten van de volumeknop om de uren in te stellen.

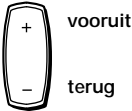

2 Druk op (SEL).



De minutenaanduiding gaat knipperen.

3 Druk op één van beide kanten van de volumeknop om de minuten in te stellen.



2 Druk op (DSPL).



De klok is nu ingeschakeld.

Na de instelling van de klok verschijnt het uitleesvenster voor normale weergave.

Cassettespeler

Een cassette beluisteren

Plaats de cassette.

De cassette wordt automatisch afgespeeld.

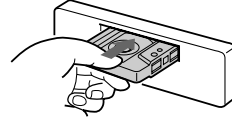

De zijde van de cassette die naar boven wijst wordt afgespeeld.



De zijde van de cassette die naar beneden wijst wordt afgespeeld.



Tip

Druk op ◀ en ▶ om de bandlooprichting om te keren.

De weergave stoppen en de cassette uitwerpen

Druk op ▲.

Snelspoelen van de cassette

Druk tijdens de weergave op ◀◀ of ▶▶.

Richtingsindicator*	Vooruit spoelen	Achteruit spoelen
FWD	▶▶	◀◀
REV	◀◀	▶▶

* De *i* indicator knippert terwijl de cassette snel vooruit of achteruit wordt gespeeld.

Om de weergave te hervatten na snel vooruit of achteruit spoelen, drukt u de andere snelspoeltoets gedeeltelijk in tot de geblokkeerde toets vrijkomt.

Radio-ontvangst tijdens snel vooruit of achteruit spoelen

— Automatic Tuner Activation (ATA)

Bij snel vooruit of achteruit spoelen met de of ►► toets, schakelt de tuner automatisch aan.

Druk tijdens het afspelen herhaaldelijk op (6) (ATA) tot "ATA-ON" verschijnt in het uitleesvenster.

ATA-ON ↔ ATA-OFF



ATA mode start.

Om terug te keren naar normale weergave, kiest u "ATA-OFF".

Radio

Stations automatisch opslaan — Best Tuning Memory (BTM)

Deze functie selecteert de stations met de sterkste signalen en legt deze vast in de volgorde van hun frequentie. U kunt op elke band (FM1, FM2, FM3, MW en LW) 6 stations opslaan.

Opgelet

Wilt u tijdens het rijden afstemmen op een station, gebruik dan Best Tuning Memory om ongevallen te voorkomen.

1 Druk op (TUNER).

Druk bij casseteweergave op ▲ om de cassette uit te werpen.

2 Druk herhaaldelijk op (MODE) om de band te kiezen.

Bij elke druk op (MODE) verandert de band als volgt:



3 Druk twee seconden op (SENS) (BTM).

De stations worden in volgorde van hun frequentie onder de voorkeuzetoetsen opgeslagen.

Bij het opslaan van een instelling weerklinkt een pieptoon.

Opmerkingen

- Stations met zwakke signalen worden niet opgeslagen. Indien slechts enkele stations kunnen worden ontvangen, zal voor een aantal voorkeuzetoetsen de vroegere instelling behouden blijven.
- Indien een voorkeuzestation in het uitleesvenster wordt weergegeven, zullen stations worden opgeslagen vanaf het huidige weergegeven voorkeuzestation.

Uitsluitend bepaalde stations vastleggen

U kunt maximum 18 FM-stations (telkens 6 voor FM 1, 2 en 3), 6 MW-stations en 6 LW-stations opslaan in de volgorde van uw keuze.

- 1 Druk op **(TUNER)**.
Druk bij cassetweergave op **▲** om de cassette uit te werpen.
- 2 Druk herhaaldelijk op **(MODE)** om de band te kiezen.
- 3 Druk op één van beide zijden van **(SEEK/MANU)** om af te stemmen op de zender die u wilt opslaan onder de cijfertoets.
- 4 Druk op de toets met het voorkeuzenummer (**1** tot **6**), tot "MEM" verschijnt.
Het nummer van de voorkeuzetoets wordt weergegeven in het uitleesvenster.

Opmerking

Als u opnieuw een station opslaat onder dezelfde voorkeuzetoets, zal het eerder opgeslagen station worden gewist.

Ontvangst van de opgeslagen stations

- 1 Druk op **(TUNER)**.
Druk bij cassetweergave op **▲** om de cassette uit te werpen.
- 2 Druk herhaaldelijk op **(MODE)** om de band te kiezen.
- 3 Druk op de cijfertoets (**1** tot **6**) waaronder het betreffende station is opgeslagen.

Indien u niet kunt afstemmen op een voorkeuzestation

— Automatisch afstemmen/ Local Seek Mode

Automatisch afstemmen:

Druk op één van beide zijden van

(SEEK/MANU) om de zender te zoeken.

Het zoeken stopt zodra een zender wordt ontvangen. Druk op één van beide zijden van **(SEEK/MANU)** tot u de gewenste zender ontvangt.

Local Seek Mode:

Wanneer automatisch afstemmen te vaak stopt, druk dan herhaaldelijk op **(SENS)** tot "LOCAL-ON" verschijnt.

De "LCL" indicator verschijnt.

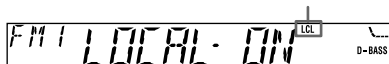

Er wordt dan alleen afgestemd op zenders met een betrekkelijk krachtig signaal.

Tip

Indien u de frequentie kent van de zender die u wilt beluisteren, druk dan op één van beide kanten van **(SEEK/MANU)** tot de gewenste frequentie verschijnt (manueel afstemmen).

Bij slechte FM stereo-ontvangst

— Stand mono

Druk bij radio-ontvangst herhaaldelijk op **(SENS)** tot "MONO-ON" verschijnt.



De "MONO" indicator verschijnt.

Het geluid is beter maar wordt mono ("ST" verdwijnt).

Kies "MONO-OFF" om terug te keren naar de normale werkingsstand.

Overzicht van de RDS-functie

Radio Data System (RDS) is een service die radiozenders in staat stelt om samen met het gewone signaal extra informatie mee te sturen. Deze tuner heeft handige RDS-functies zoals: automatisch opnieuw afstemmen, verkeersinformatie beluisteren, en zoeken naar stations met een bepaald type programma's.

Opmerkingen

- In bepaalde landen of gebieden zijn mogelijk niet alle RDS-functies beschikbaar.
- RDS zal mogelijk niet goed werken als het ontvangen signaal zwak is, of als het station waarop u hebt afgestemd geen RDS-gegevens uitzendt.

De naam van het station weergeven

De naam van het huidige station verschijnt in het uitleesvenster.

Kies een FM-station (pagina 7).

Zodra u afstemt op een FM-station dat RDS-gegevens uitzendt, zal de naam van het station worden weergegeven in het uitleesvenster.



Opmerking

Het teken "*" geeft aan dat een RDS-station wordt ontvangen.

De weergave in het uitleesvenster wijzigen

Telkens als u op **(DSPL)** drukt, verandert het uitleesvenster als volgt:

Stationsnaam* (Frequentie) ↔ Klok

* Wanneer u afstemt op een FM-zender die RDS gegevens verstuurt, verschijnt de zendernaam.

Opmerking

"NO NAME" verschijnt indien het ontvangen station geen RDS-gegevens uitzendt.

Automatisch opnieuw afstemmen op eenzelfde programma

— Alternatieve Frequenties (AF)

De AF-functie (alternatieve frequenties) kiest uit een netwerk automatisch het station met het sterkste signaal, en stemt hierop af. Dankzij deze functie kunt u tijdens het afleggen van langere afstanden blijven luisteren naar eenzelfde programma, zonder het station handmatig opnieuw te hoeven instellen.

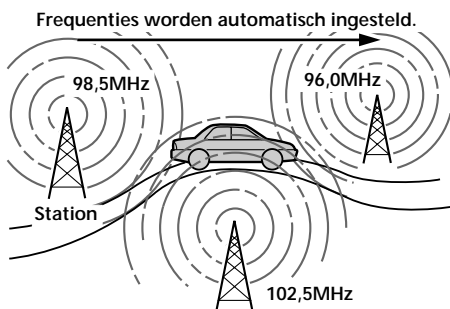

1 Kies een FM-station (pagina 7).

2 Druk herhaaldelijk op **(AF)** tot "AF-ON" wordt weergegeven in het uitleesvenster.

Er wordt vervolgens gezocht naar een alternatief station met een sterker signaal in hetzelfde netwerk.

Opmerking

Als er geen alternatief station is in de omgeving, en er is geen noodzaak tot het zoeken van alternatieve stations, schakelt u de AF-functie uit door herhaaldelijk op **(AF)** te drukken, totdat "AF-OFF" wordt weergegeven.

Wordt vervolgd op de volgende pagina →

De weergave in het uitleesvenster wijzigen

Telkens wanneer u drukt op (AF), wordt de weergave als volgt gewijzigd:

AF-ON ↔ AF-OFF

Opmerkingen

- Als "NO AF" en de stationsnaam afwisselend in het uitleesvenster knipperen, betekent dit dat er geen alternatief station in het netwerk kan worden gevonden.
- Indien de zendernaam begint te knipperen na het kiezen van een zender met de AF functie aangeschakeld, betekent dit dat er geen alternatieve frequentie beschikbaar is. Druk op één van beide zijden van (SEEK/MANU) terwijl de zendernaam knippert (binnen de acht seconden). Het toestel begint te zoeken naar een andere frequentie met dezelfde PI (Programme Identification) gegevens ("PI SEEK" verschijnt en het geluid valt weg). Als het toestel geen andere frequentie vindt, verschijnt "NO PI" en keert het toestel terug naar de vooraf gekozen frequentie.

Een regionaal programma beluisteren

De functie "REG-ON" (regionaal) maakt het mogelijk dat u afgestemd blijft op een plaatselijk programma, zonder dat het apparaat overschakelt naar een ander station in het gebied. (Hierbij dient de functie AF te zijn ingeschakeld.) De standaardinstelling van het apparaat is "REG-ON". U kunt deze functie als volgt uitschakelen.

Hou tijdens radio-ontvangst (AF) twee seconden ingedrukt tot "REG-OFF" verschijnt.

Met de instelling "REG-OFF" kan het toestel overschakelen naar een andere zender van hetzelfde netwerk.

Kies "REG-ON" om terug te keren naar regionale ontvangst.

Opmerking

Deze functie kan niet worden gebruikt in Groot-Brittannië en in bepaalde andere gebieden.

De indicatie in het uitleesvenster veranderen

Telkens wanneer u (AF) twee seconden ingedrukt houdt, verandert het item als volgt:

REG-ON ↔ REG-OFF

Lokale verbindingfunctie (Uitsluitend voor Groot-Brittannië)

Met de Local Link functie kunt u andere lokale zenders in de streek kiezen, ook al zijn die niet onder de cijfertoetsen opgeslagen.

- 1 Druk op een cijfertoets waaronder een lokale zender is opgeslagen.
- 2 Druk binnen de vijf seconden nogmaals op de cijfertoets van de lokale zender.
- 3 Herhaal deze procedure tot u de gewenste lokale zender ontvangt.

Luisteren naar verkeersinformatie

Met Traffic Announcement (TA) en Traffic Programme (TP) wordt automatisch afgestemd op een FM-station dat verkeersinformatie uitzendt, zelfs als u op dat moment naar een andere programmabron luistert.

Druk een aantal malen op  totdat "TA-ON" in het uitleesvenster wordt weergegeven.

Het apparaat gaat zoeken naar een station dat verkeersinformatie uitzendt. Wanneer een station met verkeersinformatie wordt gevonden, wordt "TP" weergegeven in het uitleesvenster.

Wanneer het verkeersbericht begint, knippert "TA". Het knippen stopt wanneer het bericht is afgelopen.

Tip

Als het verkeersbericht begint terwijl u naar een andere programmabron luistert, wordt automatisch overgeschakeld naar het verkeersbericht. Na het verkeersbericht wordt automatisch teruggedeschakeld naar de oorspronkelijke programmabron.

Opmerkingen

- Als het ontvangen station geen verkeersinformatie uitzendt, knippert "NO TP" gedurende vijf seconden. Vervolgens wordt gezocht naar een station dat wel verkeersinformatie uitzendt.
- Wanneer "EON" samen met "TP" verschijnt in het uitleesvenster, maakt het huidige station gebruik van verkeersinformatie die wordt uitgezonden door andere stations in hetzelfde netwerk.

Het huidige verkeersbericht annuleren

Druk op .

Als u alle verkeersberichten wilt annuleren, schakelt u de functie uit door op  te drukken totdat "TA-OFF" verschijnt.

Het volume van de verkeersinformatie vooraf instellen

U kunt het volume van de verkeersinformatie vooraf instellen, zodat u geen bericht mist. Wanneer een verkeersbericht begint, wordt dit automatisch weergegeven met het volume dat u hebt ingesteld.

1 Druk op de volumeknop om het gewenste volume in te stellen.

2 Druk twee seconden op .
"TA" verschijnt en de instelling wordt opgeslagen.

Noodberichten ontvangen

Als er een noodbericht binnenkomt terwijl u naar de radio luistert, wordt automatisch overgeschakeld naar het bericht. Als u naar een andere programmabron luistert, hoort u het noodbericht wanneer u AF of TA hebt ingeschakeld. In dat geval wordt automatisch overgeschakeld naar het noodbericht, naar welke bron u op dat ogenblik ook luistert.

De RDS-stations instellen met de AF- en TA-gegevens

Wanneer u de RDS-stations instelt, worden voor elk station de gegevens en de frequentie opgeslagen, zodat u de functie AF of TA niet steeds hoeft in te schakelen wanneer u afstemt op het ingestelde station. U kunt voor elk voorkeuzestation een andere instelling kiezen (AF, TA of beide) of alle voorkeuzestations dezelfde instelling geven.

Alle voorkeuzestations op dezelfde wijze instellen

- 1 Kies een FM band (pagina 7).
- 2 Druk op (AF) of/en (TA) om "AF-ON" of/ en "TA-ON" te kiezen.
Merk op dat door "AF-OFF" of "TA-OFF" te kiezen niet alleen RDS zenders maar ook niet-RDS zenders worden opgeslagen.
- 3 Druk op (SENS) (BTM) tot "BTM" knippert.

Voor elk voorkeuzestation een andere instelling opgeven

- 1 Selecteer een FM-band en stem af op het gewenste station.
- 2 Druk op (AF) of/en (TA) om "AF-ON" of/ en "TA-ON" te kiezen.
- 3 Druk op de toets met het voorkeuzenummer, tot "MEM" verschijnt.
Begin opnieuw vanaf stap 1 om andere stations in te stellen.

Tip

Als u de instelling van AF en/of TA wilt wijzigen nadat u hebt afgestemd op een voorkeuzezender, kunt u dit doen door de functie AF of TA aan of uit te schakelen.

Een station zoeken aan de hand van het programmatype

U kunt het gewenste station zoeken door een van de volgende programmatypen te selecteren.

Programmatypen	Uitleesvenster
Nieuws	NEWS
Actualiteiten	AFFAIRS
Informatie	INFO
Sport	SPORT
Educatieve programma's	EDUCATE
Toneel	DRAMA
Cultuur	CULTURE
Wetenschap	SCIENCE
Diversen	VARIED
Populaire muziek	POP M
Rock-muziek	ROCK M
Easy Listening	EASY M
Licht klassiek	LIGHT M
Klassiek	CLASSICS
Ander type muziek	OTHER M
Weerberichten	WEATHER
Financiën	FINANCE
Kinderprogramma's	CHILDREN
Sociale zaken	SOCIAL A
Religie	RELIGION
Phone In	PHONE IN
Reizen	TRAVEL
Ontspanning	LEISURE
Jazz-muziek	JAZZ
Country-muziek	COUNTRY
Nationale muziek	NATION M
Oldies	OLDIES
Folk-muziek	FOLK M
Documentaires	DOCUMENT
Niet opgegeven	NONE

Opmerking

U kunt deze functie niet gebruiken in een aantal landen waar geen gegevens over PTY (selectie programmatype) beschikbaar zijn.

1 Druk op (PTY) tijdens FM-ontvangst.

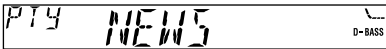

De aanduiding voor het huidige programmatype wordt weergegeven als het station de PTY-gegevens uitzendt. Als het ontvangen station geen RDS-station is of als de RDS-gegevens niet worden ontvangen, wordt "----" weergegeven.

Als TA is aangeschakeld, begint het toestel te zoeken naar het volgende station.

2 Druk herhaaldelijk op (PTY) totdat het gewenste programmatype wordt weergegeven.

De programmatypes verschijnen in dezelfde volgorde als in de voorgaande tabel. U kunt niet "NONE" (Niet opgegeven) opgeven om te zoeken.



3 Druk op een van beide zijden van (SEEK/MANU).

Er wordt gezocht naar een station dat het geselecteerde programmatype uitzendt. Wanneer het programma wordt gevonden, wordt het programmatype nogmaals vijf seconden weergegeven.

Wanneer het programmatype niet wordt gevonden, verschijnen "NO" en het programmatype afwisselend gedurende vijf seconden. Daarna verschijnt het vorige station opnieuw.

De klok automatisch instellen

Met de CT-gegevens (Clock Time, kloktijd) van de RDS-uitzending wordt de klok automatisch ingesteld.

1 Druk tijdens radio-ontvangst tegelijkertijd op (SEL) en (2).

2 Druk herhaaldelijk op (2) tot "CT-ON" verschijnt.

De klok is ingesteld.

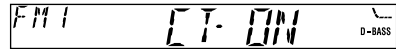

De normale indicatie verschijnt automatisch na twee seconden.

De CT-functie annuleren

Selecteer "CT-OFF" in stap 2 die hiervoor is beschreven.

Opmerkingen

- Het is mogelijk dat de CT-functie niet werkt, ook al wordt wel een RDS-station ontvangen.
- Er kan een verschil bestaan tussen de tijd van de CT-functie en de werkelijke tijd.

Andere functies

De geluidskenmerken aanpassen

U kunt de hoge en lage tonen, de balans en de fader instellen.

Voor elke geluidsbron kan het niveau voor lage en hoge tonen worden vastgelegd.

- 1 Selecteer het onderdeel dat u wilt aanpassen door een aantal malen op **(SEL)** te drukken.

Telkens wanneer u op **(SEL)** drukt, worden de items als volgt gewijzigd:

BAS (lage tonen) → TRE (hoge tonen) →
BAL (links-rechts) → FAD (voor-achter)

- 2 Regel het gekozen item door op één van beide kanten van de volumeknop te drukken.

Breng de wijziging aan binnen de drie seconden nadat u het onderdeel hebt geselecteerd.

Het geluid dempen

Druk op **(ATT)**.

“ATT-ON” knippert even en “ATT” verschijnt in het uitleesvenster.

Als u het vorige geluidsniveau wilt herstellen, drukt u nogmaals op **(ATT)**.

“ATT-OFF” knippert even.

De instellingen voor het geluid en het uitleesvenster wijzigen

De volgende instellingen kunnen worden verricht:

- CT (Clock Time, Kloktijd) (pagina 13).
- M.DSPL (Bewegend Display)
 - de demonstratiestand die verschijnt wanneer de cassette wordt uitgeworpen en er geen bron is gekozen (b.v. tuner afgezet).
- BEEP – schakelt de pieptoon in en uit.

- 1 Druk op **(SEL)**.

- 2 Druk op de voorinstelnummertoeets om het gewenste item te kiezen.

Cijfertoetsen

(2): CT

(4): M.DSPL

(6): BEEP

Opmerking

De weergave verschilt volgens de bron.

- 3 Druk herhaaldelijk op de voorinsteltoets om de gewenste instelling te kiezen (bijvoorbeeld: AAN of UIT).

Voor een krachtiger bass-geluid

— D-bass

U kan het bass-geluid helderder en krachtiger maken. De D-bass functie versterkt het laag- en hoogfrequente signaal met een steilere curve dan conventionele bass-versterking.

Het bass-geluid is duidelijker hoorbaar, ook al blijft het stemgeluid ongewijzigd. U kunt het bass-geluid makkelijk regelen met de D-BASS knop.

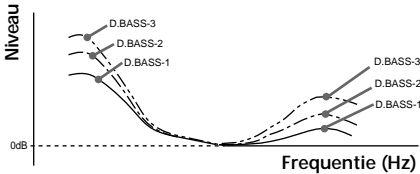

De bass-curve aanpassen

Druk herhaaldelijk op **(D-BASS)** om de gewenste bass-curve te kiezen.

Het D-BASS nummer neemt toe samen met het effect.

D.BASS-1 → D.BASS-2 → D.BASS-3 → D.BASS-OFF

Opmerking

Bij hetzelfde volume kan het bass-geluid vervormen. Kies in dat geval een minder efficiënte bass curve.

De geluidsstand kiezen

— "Mijn beste geluidsstand"

Bij het rijden zonder passagiers krijgt u een comfortabele luisteromgeving met "Mijn beste geluidsstand".

"Mijn beste geluidsstand" heeft twee standen waarin balans en fader worden geregeld.

Kiezen tussen beide gaan heel makkelijk met de MBP knop.

Uitleesvenster	Balansniveau		Faderniveau	
	Rechts	Links	Voor	Achter
MBP-A	-4dB	0	0	-4dB
MBP-B	0	-4dB	0	-4dB
MBP-OFF	0	0	0	0

Druk herhaaldelijk op **(MBP)** tot de gewenste luisterpositie is bereikt.

De "Mijn beste geluidsstand" stand verschijnt in de afgebeelde volgorde in het uitleesvenster.



Na een seconde keert het uitleesvenster terug naar de normale weergavestand.

Met de **(SEL)** knop kunnen het balans- en faderniveau nauwkeuriger worden geregeld. (Zie "De geluidskenmerken aanpassen" op pagina 14.)

Onderhoud

Zekeringen vervangen

Vervang een zekering uitsluitend door een exemplaar met dezelfde waarde. Als de zekering doorbrandt, controleert u de aansluiting van de voedingsspanning en vervangt u de zekering. Als de zekering vervolgens nogmaals doorbrandt, kan er sprake zijn van een defect in de speler. Raadpleeg in dat geval de dichtstbijzijnde Sony-leverancier.

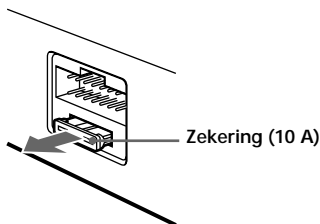

Waarschuwing

Gebruik nooit een zekering die zwaarder is dan de standaardzekering van het apparaat. Het gebruik van een te zware zekering kan leiden tot beschadiging van de speler.

Reinigen van de aansluitingen

Het apparaat kan niet naar behoren functioneren als de aansluitingen tussen het apparaat en het frontpaneel niet schoon zijn. Om dat te voorkomen, opent u het frontpaneel door op **(RELEASE)** te drukken en maakt u de aansluitingen schoon met een in alcohol gedrenkt wattenstaafje. Oefen niet teveel kracht uit om de aansluitingen niet te beschadigen.

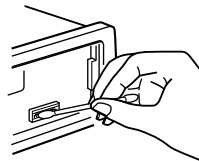

Apparaat zelf

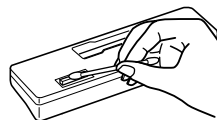

Achterkant van het frontpaneel

Opmerkingen

- Voor alle veiligheid dient u de motor af te zetten en de contactsleutel uit te trekken alvorens de aansluitingen te reinigen.
- Raak de aansluitingen nooit rechtstreeks met de vingers of met een metalen voorwerp aan.

Verwijderen van het gehele apparaat

1

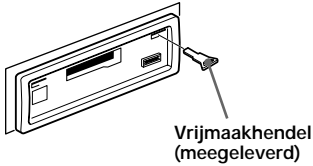

2

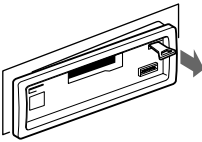

3

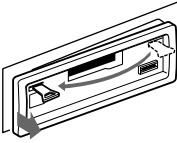

4

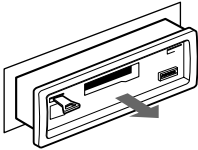

Specificaties

Cassettespeler

Bandsporen	4-sporen 2 stereokanalen
Wow en flutter	0,13 % (WRMS)
Frequentierespons	30 – 15.000 Hz
Signaal/ruis-afstand	55 dB

Radio

FM

Afstembereik	87,5 – 108,0 MHz
Antenneaansluiting	Aansluiting voor externe antenne
Tussenfrequentie	10,7 MHz
Minimale gevoeligheid	11 dBf
Selectiviteit	75 dB bij 400 kHz
Signaal-ruisverhouding	62 dB (stereo), 68 dB (mono)
Harmonische vervorming bij 1 kHz	0,7 % (stereo), 0,5 % (mono)
Scheiding	33 dB bij 1 kHz
Frequentierespons	30 – 15.000 Hz

MW/LW

Afstembereik	MW: 531 – 1.602 kHz LW: 153 – 279 kHz
Antenneaansluiting	Aansluiting voor externe antenne
Tussenfrequentie	10,7 MHz/450 kHz
Gevoeligheid	MW: 30 µV LW: 50 µV

Versterker

Uitgangen	Luidsprekeruitgangen (sure seal-connectors)
Luidsprekerimpedantie	4 – 8 ohm
Maximum uitgangsvermogen	45 W × 4 (bij 4 ohm)

Algemeen

Uitgangen	Besturingskabel motorantenne
Toonregeling	Bas ±9 dB bij 100 Hz Hoge tonen ±9 dB bij 10 kHz
Voeding	12 volt gelijkstroom (autoaccu, negatieve aarde)
Afmetingen	Ongeveer 178 × 50 × 178 mm (b/h/d)
Inbouwafmetingen	Ongeveer 182 × 53 × 161 mm (b/h/d)
Gewicht	Ongeveer 1,2 kg
Meegeleverde accessoires	Onderdelen voor installatie en aansluiting (1 set) Tasje voor frontpaneel (1)

Het ontwerp en de specificaties kunnen zonder kennisgeving vooraf worden gewijzigd.

Problemen oplossen

De onderstaande checklist kan u helpen bij het oplossen van problemen die zich met dit toestel kunnen voordoen.

Controleer eerst de procedures voor aansluiting en gebruik alvorens de onderstaande checklist te overlopen.

Algemeen

Probleem	Oorzaak/Oplissing
Geen geluid.	<ul style="list-style-type: none">• Schakel de ATT-functie uit (pagina 14).• Stel de faderinstelling voor systemen met twee luidsprekers in op de middelste stand.• Stel het volume in met (+).
Het geheugen is gewist.	<ul style="list-style-type: none">• De verbinding van de voedingskabel of de accu is onderbroken.• De RESET-toets is ingedrukt. → Sla opnieuw op in het geheugen.
Er verschijnen geen aanduidingen in het uitleesvenster.	Verwijder het frontpaneel en maak de aansluitingen schoon. Zie "Reinigen van de aansluitingen" (pagina 16) voor meer informatie.

Afspelen van cassettes

Probleem	Oorzaak/Oplissing
Het geluid is vervormd.	De weergavekop is vuil. → Reinig de kop met een in de handel verkrijgbare droge reinigingscassette.

Radio-ontvangst

Probleem	Oorzaak/Oplissing
Voorkeuze-afstemming is niet mogelijk.	<ul style="list-style-type: none">• Sla de juiste frequentie op.• De zender is te zwak.
Automatisch afstemmen is niet mogelijk.	<ul style="list-style-type: none">• De zender is te zwak. → Gebruik handmatige afstemming.• Lokaal zoeken staat op ON. → Zet lokaal zoeken op OFF (pagina 8).
Zenders kunnen niet worden ontvangen. Het geluid is gestoord.	Sluit een elektrische antennebedieningskabel (blauw) of accessoirevoedingskabel (rood) aan op de voedingskabel van de auto-antenneversterker. (Alleen wanneer uw auto is uitgerust met een geïntegreerde FM/MW/LW-antenne in de achter-/ zijruit.)
De aanduiding "ST" knippert.	<ul style="list-style-type: none">• Stem nauwkeurig af op de juiste frequentie.• De zender is te zwak. → Schakel MONO-weergave in (pagina 8).

RDS-functies

Probleem	Oorzaak/Oplossing
SEEK (zoeken) begint na enkele seconden weergave.	Het station is niet-TP of het signaal is te zwak. → Druk op (AF) of (TA) tot "AF-OFF" of "TA-OFF" verschijnt.
Geen verkeersinformatie.	<ul style="list-style-type: none">• Schakel "TA" in.• Ondanks TP zendt het station geen verkeersinformatie uit. → Stem af op een andere zender.
PTY geeft "NONE" weer.	De zender geeft het programmatype niet door.

Neem contact op met de dichtstbijzijnde Sony-leverancier als deze oplossingen niet werken.

Tragen Sie danach die Seriennummer (SERIAL NO.) in dem reservierten Feld ein. Sie finden diese auf einem Aufkleber, der auf dem Gerätegehäuse angebracht ist. Nehmen Sie den ausgefüllten Geräte-Pass anschließend unbedingt aus der Bedienungsanleitung heraus, falls Sie diese im Fahrzeug aufbewahren möchten. Bitte bewahren Sie den Geräte-Pass an einem sicheren Ort auf. Er kann im Falle eines Diebstahls zur Identifikation Ihres Eigentums dienen.

caraudio
Geräte-Pass

SONY[®]

Dieser Geräte-Pass dient als Eigentumsnachweis für Ihr caraudio-Gerät im Falle eines Diebstahls.

Wir empfehlen, den Geräte-Pass nicht im Fahrzeug aufzubewahren, um Missbrauch zu verhindern.

Modellbezeichnung

XR-L240

Seriennummer (SERIAL NO.)

<http://www.world.sony.com/>

Sony Corporation Printed in Malaysia

Download from www.Somanuals.com. All Manuals Search And Download.

Free Manuals Download Website

<http://myh66.com>

<http://usermanuals.us>

<http://www.somanuals.com>

<http://www.4manuals.cc>

<http://www.manual-lib.com>

<http://www.404manual.com>

<http://www.luxmanual.com>

<http://aubethermostatmanual.com>

Golf course search by state

<http://golfingnear.com>

Email search by domain

<http://emailbydomain.com>

Auto manuals search

<http://auto.somanuals.com>

TV manuals search

<http://tv.somanuals.com>