

FM/MW/LW Cassette Car Stereo

Operating Instructions _____ **GB**Manual de instrucciones _____ **ES**Bruksanvisning _____ **SE**Manual de instruções _____ **PT**

For installation and connections, see the supplied installation/connections manual.

Para obtener información sobre la instalación y las conexiones, consulte el manual de instalación/conexiones suministrado.

Vi hänvisar till det medföljande häftet angående montering/anslutningar.

Para a instalação e as ligações, consulte o manual de instalação/ligações fornecido.

XR-M500R

Welcome !

Thank you for purchasing this Sony Cassette Player. This unit lets you enjoy a variety of features using the following controller accessory:

Supplied accessory

Card remote commander RM-X96

Optional accessory

Rotary commander RM-X4S

In addition to the cassette playback and radio operations, you can expand your system by connecting an optional CD/MD unit*¹.

When you operate this unit or a connected optional CD unit with the CD TEXT function, the CD TEXT information will appear in the display when you play a CD TEXT disc*².

*¹ You can connect a CD changer, an MD changer, a CD player, or an MD player.

*² A CD TEXT disc is an audio CD that includes information such as the disc name, artist name, and track names.

This information is recorded on the disc.

Precautions

- If your car was parked in direct sunlight resulting in a considerable rise in temperature inside the car, allow the unit to cool off before operating it.
- If no power is being supplied to the unit, check the connections first. If everything is in order, check the fuse.
- If no sound comes from the speakers of a two-speaker system, set the fader control to the centre position.
- When a tape is played back for a long period, the cassette may become warm because of the built-in power amplifier. However, this is not a sign of malfunction.

If you have any questions or problems concerning your unit that are not covered in this manual, please consult your nearest Sony dealer.

To maintain high quality sound

If you have drink holders near your audio equipment, be careful not to splash juice or other soft drinks onto the car audio. Sugary residues on this unit or cassette tapes may contaminate the playback heads, reduce the sound quality, or prevent sound reproduction altogether.

Cassette cleaning kits cannot remove sugar from the tape heads.



Notes on Cassettes

Cassette care

- Do not touch the tape surface of a cassette, as any dirt or dust will contaminate the heads.
- Keep cassettes away from equipment with built-in magnets such as speakers and amplifiers, as erasure or distortion on the recorded tape could occur.
- Do not expose cassettes to direct sunlight, extremely cold temperatures, or moisture.
- Slack in the tape may cause the tape to be caught in the machine. Before you insert the tape, use a pencil or similar object to turn the reel and take up any slack.

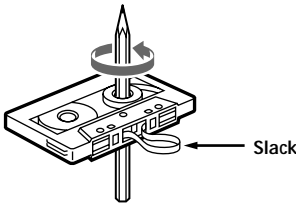

- Distorted cassettes and loose labels can cause problems when inserting or ejecting tapes. Remove or replace loose labels.



- The sound may become distorted while playing the cassette. The cassette player head should be cleaned after each 50 hours of use.

Cassettes longer than 90 minutes

The use of cassettes longer than 90 minutes is not recommended except for long continuous play. The tape used for these cassettes is very thin and tends to stretch easily. Frequent playing and stopping of these tapes may cause them to become entangled in the cassette deck mechanism.

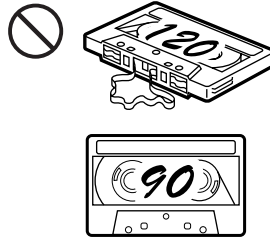

Table of Contents

This Unit Only

Location of controls	5
----------------------------	---

Getting Started

Resetting the unit	8
Security release settings	8
Turning the unit on/off	9
How to use the menu	9
Setting the clock	10

Cassette Player

Listening to a tape	11
Playing a tape in various modes	12

Radio

Memorising stations automatically	
— Best Tuning Memory (BTM)	13
Memorising only the desired stations	13
Receiving the memorised stations	14

RDS

Overview of the RDS function	15
Displaying the station name	15
Retuning the same programme automatically	
— Alternative Frequencies (AF)	16
Listening to traffic announcements	17
Presetting the RDS stations with the AF	
and TA data	18
Locating a station by programme type	19
Setting the clock automatically	20

Other Functions

Labelling the rotary commander	20
Using the rotary commander	21
Adjusting the sound characteristics	23
Attenuating the sound	23
Changing the sound and display settings	23
Boosting the bass sound	
— D-bass	24
Selecting the spectrum analyser	25
Adjusting the sound and frequency of the	
equalizer preamplifier	25

With Optional Equipment

CD/MD Unit

Playing a CD or MD	26
Playing tracks repeatedly	
— Repeat Play	28
Playing tracks in random order	
— Shuffle Play	28
Labelling a CD	
— Disc Memo	29
Locating a disc by name	
— List-up	30
Selecting specific tracks for playback	
— Bank	31

DAB

Overview of DAB	32
Basic operations of DAB	32
Presetting DAB services automatically	
— BTM	33
Presetting DAB services manually	
— Manual Preset Memory	34
Listening to a DAB programme	35
Settings on the audio reception	36
Locating a DAB service by programme type	
(PTY)	36

Additional Information

Maintenance	37
Dismounting the unit	38
Specifications	39
Troubleshooting guide	40

Location of controls

Card remote commander RM-X96

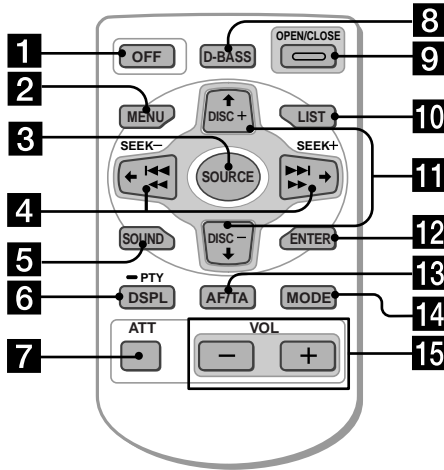

Refer to the pages listed for details.

- 1** OFF button 9, 11
- 2** MENU button 10, 12, 13, 14, 16, 18, 20, 24, 25, 27, 28, 29, 31, 33, 34, 36
- 3** SOURCE (TUNER/TAPE/CD/MD) button 9, 11, 13, 14, 25, 26, 30, 32, 33
- 4** ←/→ (SEEK/AMS -/+) buttons 9, 10, 11, 12, 14, 16, 20, 23, 24, 25, 27, 28, 29, 31, 32, 34, 36
Automatic Music Sensor (|◀◀/▶▶|) 11, 27
Manual search (◀◀/▶▶) 27
Seek 14
- 5** SOUND button 23
- 6** DSPL/PTY (display mode change/ programme type) button 19, 26, 27, 29, 36
- 7** ATT (attenuate) button 23
- 8** D-BASS button 24
- 9** OPEN/CLOSE button 11
- 10** LIST button 29, 30, 35
- 11** ↑/↓ (DISC/PRST +/-) buttons 9, 10, 12, 13, 14, 16, 18, 19, 20, 24, 25, 27, 28, 29, 30, 31, 32, 33, 34, 36
During radio reception:
Preset stations select 14
During CD/MD playback:
Disc change 27
- 12** ENTER button 10, 12, 13, 14, 16, 18, 19, 20, 24, 25, 27, 29, 30, 31, 33, 34, 35, 36
- 13** AF/TA button 16, 17, 18
- 14** MODE button 11, 12, 13, 14, 26, 30, 32, 33
During tape playback:
Playback direction change 11
During radio reception:
BAND select 13, 14
During CD/MD playback:
CD/MD unit select 26
- 15** VOL (Volume adjust) buttons

A unit turned off by pressing **OFF** for two seconds cannot be operated with the card remote commander unless **SOURCE** on the unit is pressed or a cassette is inserted to activate the unit first.

Location of controls

Security side

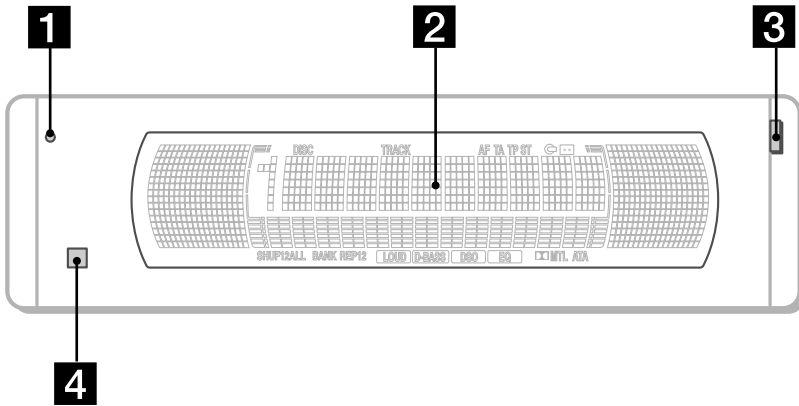

Operation side

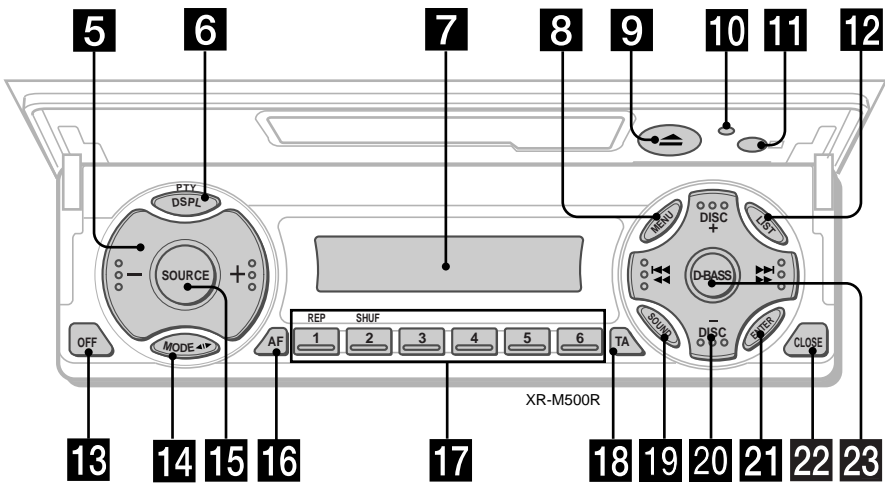

The corresponding buttons of the unit control the same functions as those on the card remote commander.

- 1 10 Reset button 8
- 2 Main display window
- 3 OPEN button 38
- 4 11 Receptor for the card remote commander
- 5 Volume adjust buttons
- 6 DSPL/PTY (display mode change/ programme type) button
- 7 Sub display window
- 8 MENU button
- 9 ▲ (eject) button 11
- 12 LIST button
- 13 OFF button* 9
- 14 MODE button
- 15 SOURCE (TUNER/TAPE/CD/MD) button
- 16 AF button 16, 18
- 17 Number buttons

During radio reception:

Preset number select
13, 14, 17, 33, 34

During tape playback:

① REP 12

During CD/MD playback:

① REP 28

② SHUF 28

- 18 TA button 16, 17, 18
- 19 SOUND button
- 20 PRST/DISC +/- (cursor up/down) buttons
SEEK/AMS -/+ (cursor left/right) buttons
13
- 21 ENTER button
- 22 CLOSE button
- 23 D-BASS button

* **Warning when installing in a car without ACC (accessory) position on the ignition key switch**
Be sure to press (OFF) on the unit for two seconds to turn off the clock display after turning off the engine.
When you press (OFF) only momentarily, the clock display does not turn off and this causes battery wear.

Getting Started

Resetting the unit

Before operating the unit for the first time or after replacing the car battery, you must reset the unit.

Press the reset button with a pointed object, such as a ballpoint pen.

Reset button

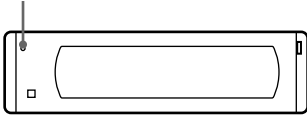

Note

Pressing the reset button will erase the clock setting and some memorised functions.

Security release settings

Do the following initial settings before you operate the unit for the first time, after replacing the car battery, or after resetting the unit.

Be sure to make these settings, otherwise the front panel remains disabled and you will be unable to operate the unit.

1 Press the reset button.
"Code in" appears.

2 Press the buttons on the card remote commander, and send the security code.
Please refer to the supplied insert for details on the security code buttons.
When the code has been confirmed, the display changes to clock, and you can operate the unit normally.

Notes

- When you leave the car, take the card remote control with you.
- If you forget the security code, consult your Sony Service Centre. Be sure to bring the card remote control with you.

Turning the unit on/off

Turning on the unit

Press **(SOURCE)** or insert a cassette in the unit.
For details on operation, refer to page 11 (cassette player) and page 13 (radio).

Turning off the unit

Press **(OFF)** to stop tape playback or FM/MW/LW reception (the key illumination and display remains on).
Press **(OFF)** for two seconds to completely turn off the unit.

Note

If your car has no ACC position on the ignition key switch, be sure to turn the unit off by pressing **(OFF)** for two seconds to avoid car battery wear.

How to use the menu

This unit is operated by selecting items from a menu.

To select, first enter the menu mode and choose **↑/↓** (up/down), or choose **←/→** (left/right).

↑/↓

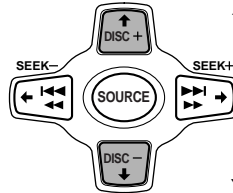

↑ : To select upwards

↓ : To select downwards

←/→

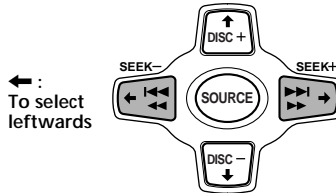

← :
To select leftwards

→ :
To select rightwards

Setting the clock

The clock uses a 24-hour digital indication.

Example: To set the clock to 10:08

- 1 Press (MENU), then ↑ or ↓ repeatedly until "Clock" appears.



- 1 Press (ENTER).

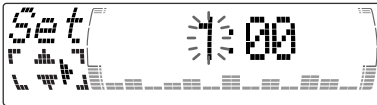

The hour indication flashes.

- 2 Press ↑ or ↓ to set the hour.

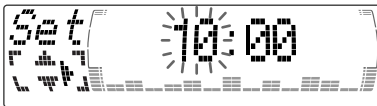

- 3 Press →.



The minute indication flashes.

- 4 Press ↑ or ↓ to set the minute.

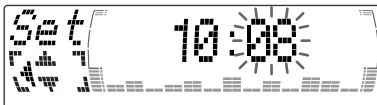

- 2 Press (ENTER).



The clock starts.

Tips

- You can use the convenient CT function to set the clock automatically (page 20).
- When the D.Info mode is set to "on," the time is always displayed (except for some functions of SA mode) (page 23).

Cassette Player

Listening to a tape

- 1 Press **OPEN/CLOSE** of the card remote commander and insert a cassette. Playback starts automatically.

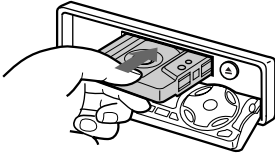

- 2 Press **OPEN/CLOSE** of the card remote commander to close the front panel.

If a cassette is already inserted, to start playback, press **SOURCE** repeatedly until "FWD" or "REV" appears.

The side facing up is played.



The side facing down is played.

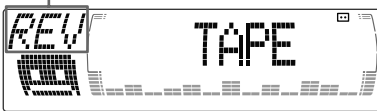

Tip

To change the tape's playback direction, press **MODE** (◀▶).

To	Press
Stop playback	OFF
Eject the cassette	OPEN/CLOSE then ▲

Fast-winding the tape

During playback, press and hold ◀◀ or ▶▶.

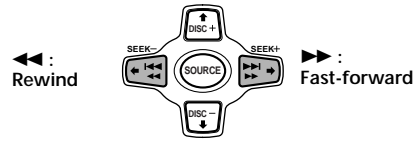

To start playback during fast-forwarding or rewinding, press **MODE** (◀▶).

Locating a specific track

— Automatic Music Sensor (AMS)

During playback, press ◀◀ or ▶▶ momentarily for each track you want to skip.

You can skip up to nine tracks at one time.

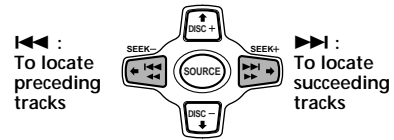

Note

The AMS function may not work when:

- the blanks between tracks are shorter than four seconds
- there is noise between tracks
- there are long sections of low volume or quiet sections.

In the Motion Display mode, all the items are scrolled in the display one by one in order.

Tip

The Motion Display mode can be turned off. (See "Changing the sound and display settings" on page 23.)

Playing a tape in various modes

You can play the tape in various modes:

- Repeat (Repeat Play) repeats the current track.
- NR (Dolby NR) lets you select the Dolby* NR B system.
- Metal lets you play a metal or CrO₂ tape.
- B.Skip (Blank Skip) skips blanks longer than eight seconds.
- ATA (Automatic Tuner Activation) turns on the tuner automatically when fast-winding the tape.

** Dolby noise reduction manufactured under license from Dolby Laboratories. "DOLBY" and the double-D symbol are trademarks of Dolby Laboratories.*

1 During playback, press **(MENU)**.

2 Press **↑** or **↓** repeatedly until the desired item appears.

Each time you press **↓**, the item changes as follows:

Repeat → NR → Metal → B.Skip → ATA



3 Press **→** to select "on."



Play mode starts.

4 Press **(ENTER)**.

To return to normal playback mode, select "off" in step 3.

Tip
While the ATA function is activated, the display (TAPE ↔ TUNER) can be changed by pressing **(DSPL/PTY)**.

Playing tracks repeatedly

— Repeat Play

1 During playback, press **(MENU)**.

2 Press **↑** or **↓** repeatedly until "Repeat" appears.

3 Press **→** repeatedly until "Repeat on" in the display appears.

Repeat on ↔ Repeat off



Repeat Play starts.

To return to normal playback mode, select "Repeat off" in step 3.

Tips

- If you select the mode using the buttons on the unit, press **(1)** (REP) repeatedly until the desired mode appears.
- During repeat playback, press **(MODE)**. "REP" disappears from the display and repeat mode is cancelled.

Memorising stations automatically

— Best Tuning Memory (BTM)

The unit selects the stations with the strongest signals and memorises them in the order of their frequencies. You can store up to 6 stations on each band (FM1, FM2, FM3, MW, and LW).

Caution

When tuning in stations while driving, use Best Tuning Memory to prevent accidents.

- 1 Press **(SOURCE)** repeatedly to select the tuner.
Each time you press **(SOURCE)**, the source changes as follows:

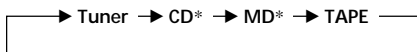

* If the corresponding optional equipment is not connected, this item will not appear.

- 2 Press **(MODE)** repeatedly to select the band.
Each time you press **(MODE)**, the band changes as follows:

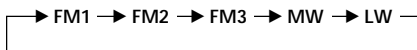

- 3 Press **(MENU)**, then press **↑** or **↓** repeatedly until "BTM" appears.
- 4 Press **(ENTER)**.
The unit stores stations in the order of their frequencies on the number buttons.
A beep sounds when the setting is stored.

Notes

- The unit does not store stations with weak signals. If only a few stations can be received, some number buttons will retain their former setting.
- When a number is indicated in the display, the unit starts storing stations from the one currently displayed.

Memorising only the desired stations

You can preset up to 18 FM stations (6 each for FM1, 2, and 3), up to 6 MW stations, and up to 6 LW stations in the order of your choice.

- 1 Press **(SOURCE)** repeatedly to select the tuner.
- 2 Press **(MODE)** repeatedly to select the band.
- 3 Press **◀** or **▶** of the unit to tune in the station that you want to store on the number button.
- 4 Press the desired number button (**1** to **6**) of the unit until "MEM" appears. The number button indication appears in the display.

Note

If you try to store another station on the same number button, the previously stored station will be erased.

Receiving the memorised stations

- 1 Press **(SOURCE)** repeatedly to select the tuner.
- 2 Press **(MODE)** repeatedly to select the band.
- 3 Press **↑** (preset up) or **↓** (preset down) repeatedly to receive the stations in the order they are stored in the memory.

Tip

If you memorising the station using the buttons on the unit, press the number button (1 to 6) on which the desired station is stored.

If you cannot tune in a preset station

Press **←** or **→** to search for the station (automatic tuning).

Scanning stops when the unit receives a station. Press **←** or **→** repeatedly until the desired station is received.

Note

If the automatic tuning stops too frequently, press **(MENU)**, then press **↑** or **↓** repeatedly until "Local" (local seek mode) is displayed. Then press **→** to select "Local on." Press **(ENTER)**.

During local reception and station selection, "LCL Seek" appears in the display.

Only the stations with relatively strong signals will be tuned in.

Tip

If you know the frequency of the station you want to listen to, press and hold **←** or **→** until the desired frequency appears (manual tuning).

If FM stereo reception is poor

— Monaural Mode

- 1 During radio reception, press **(MENU)**, then press **↑** or **↓** repeatedly until "Mono" appears.
- 2 Press **→** until "Mono on" appears. The sound improves, but becomes monaural ("ST" disappears).
- 3 Press **(ENTER)**.

To return to normal mode, select "Mono off" in step 2.

In the Motion Display mode, all the items are scrolled in the display one by one in order.

Tip

The Motion Display mode can be turned off. (See "Changing the sound and display settings" on page 23.)

In the Motion Display mode, all the items are scrolled in the display one by one in order.

Tip

The Motion Display mode can be turned off. (See "Changing the sound and display settings" on page 23.)

Overview of the RDS function

Radio Data System (RDS) is a broadcasting service that allows FM stations to send additional digital information along with the regular radio programme signal. Your car stereo offers you a variety of services. Here are just a few: retuning the same programme automatically, listening to traffic announcements, and locating a station by programme type.

Notes

- Depending on the country or region, not all of the RDS functions are available.
- RDS may not work properly if the signal strength is weak or if the station you are tuned to is not transmitting RDS data.

Displaying the station name

The name of the current station lights up in the display.

Select an FM station (page 13).

When you tune in an FM station that transmits RDS data, the station name appears in the display.



Note

The "FM" indication means that an RDS station is being received.

Retuning the same programme automatically

— Alternative Frequencies (AF)

The Alternative Frequencies (AF) function automatically selects and retunes the station with the strongest signal in a network. By using this function, you can continuously listen to the same programme during a long-distance drive without having to retune the station manually.

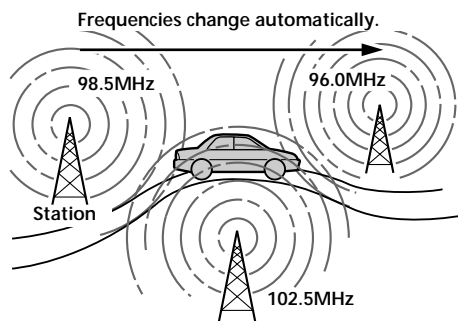

1 Select an FM station (page 13).

2 Press **(AF/TA)** repeatedly until “AF on” appears.

The unit starts searching for an alternative station with a stronger signal in the same network.

Tip

If you select the mode using the buttons on the unit, press **(AF)** until “AF on” appears.

Changing the display item

Each time you press **(AF/TA)**, the item changes as follows:

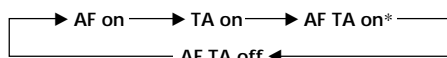

* Select this to turn on both the AF and TA functions.

Tips

- Each time you press **(AF)** on the unit, the item changes as follows:
AF on ↔ AF off
- Each time you press **(TA)** on the unit, the item changes as follows:
TA on ↔ TA off

Notes

- When there is no alternative station in the area and you do not need to search for an alternative station, turn the AF function off by pressing **(AF/TA)** repeatedly until “AF TA off” appears.
- When “NO AF” and the station name flash alternately, it means that the unit cannot find an alternative station in the network.
- If the station name starts flashing after selecting a station with the AF function on, this indicates that no alternative frequency is available. Press **←** or **→** while the station name is flashing (within eight seconds). The unit starts searching for another frequency with the same PI (Programme Identification) data (“PI Seek” appears and no sound is heard). If the unit cannot find another frequency, “NO PI” appears, and the unit returns to the previously selected frequency.

Listening to a regional programme

The “REG on” (regional on) function lets you stay tuned to a regional programme without being switched to another regional station. (Note that you must turn the AF function on.) The unit is factory preset to “REG on,” but if you want to turn off the function, do the following.

1 During radio reception, press **(MENU)**, then press **↑** or **↓** repeatedly until “REG” appears.

2 Press **→** until “REG off” appears.

3 Press **(ENTER)**.

Note that selecting “REG off” might cause the unit to switch to another regional station within the same network.

To return to regional on, select “REG on” in step 2.

Note

This function does not work in the United Kingdom and in some other areas.

Local link function (United Kingdom only)

The Local Link function lets you select other local stations in the area, even if they are not stored on your number buttons.

- 1 Press a number button of the unit that has a local station stored on it.
- 2 Within five seconds, press the number button of the local station again.
- 3 Repeat this procedure until the desired local station is received.

Listening to traffic announcements

The Traffic Announcement (TA) and Traffic Programme (TP) data let you automatically tune in an FM station that is broadcasting traffic announcements even if you are listening to other programme sources.

Press **(AF/TA)** repeatedly until "TA on" or "AF TA on" appears.

The unit starts searching for traffic information stations. "TP" appears in the display when the unit finds a station broadcasting traffic announcements.

When the traffic announcement starts, "TA" flashes. The flashing stops when the traffic announcement is over.

Tips

- If the traffic announcement starts while you are listening to another programme source, the unit automatically switches to the announcement and goes back to the original source when the announcement is over.
- If you select the mode using the buttons on the unit, press **(TA)** until "TA on" appears.

Note

"NO TP" flashes for five seconds if the received station does not broadcast traffic announcements. Then, the unit starts searching for a station that broadcasts it.

To cancel the current traffic announcement

Press **(AF/TA)**.

To cancel all traffic announcements, turn off the function by pressing **(AF/TA)** until "TA off" appears.

Presetting the volume of traffic announcements

You can preset the volume level of the traffic announcements beforehand so you won't miss the announcement. When a traffic announcement starts, the volume will be automatically adjusted to the preset level.

- 1 Select the desired volume level.
- 2 Press **(AF/TA)** for two seconds. "TA" appears and the setting is stored.

Receiving emergency announcements

If an emergency announcement comes in while you are listening to the radio, the programme will automatically switch to it. If you are listening to a source other than the radio, the emergency announcements will be heard if you set AF or TA to on. The unit will then automatically switch to these announcements no matter which source you are listening to at the time.

Presetting the RDS stations with the AF and TA data

When you preset RDS stations, the unit stores each station's data as well as its frequency, so you don't have to turn on the AF or TA function every time you tune in the preset station. You can select a different setting (AF, TA, or both) for individual preset stations, or the same setting for all preset stations.

Presetting the same setting for all preset stations

- 1 Select an FM band (page 13).
- 2 Press **(AF/TA)** repeatedly to select either "AF on," "TA on" or "AF TA on" (for both AF and TA functions).
Note that selecting "AF TA off" stores not only RDS stations, but also non-RDS stations.

Tip

If you select the mode using the buttons on the unit, press **(AF)** and/or **(TA)** to select "AF on" and/or "TA on."

Note that selecting "AF off" or "TA off" stores not only RDS stations, but also non-RDS stations.

- 3 Press **(MENU)**, then press **↑** or **↓** repeatedly until "BTM" appears.
- 4 Press **(ENTER)**.
"BTM" flashes.

Presetting different settings for each preset station

- 1 Select an FM band, and tune in the desired station.
- 2 Press **(AF/TA)** repeatedly to select either "AF on," "TA on" or "AF TA on" (for both AF and TA functions).

Tip

If you select the mode using the buttons on the unit, press **(AF)** and/or **(TA)** to select "AF on" and/or "TA on."

- 3 Press the desired number button of the unit and hold until "MEM" appears.
Repeat from step 1 to preset other stations.

Tip

If you want to change the preset AF and/or TA setting after you tune in the preset station, you can do so by turning the AF or TA function on or off.

Locating a station by programme type

You can locate the station you want by selecting one of the programme types shown below.

Programme types	Display
News	News
Current Affairs	Affairs
Information	Info
Sports	Sport
Education	Educate
Drama	Drama
Culture	Culture
Science	Science
Varied	Varied
Popular Music	Pop M
Rock Music	Rock M
Easy Listening	Easy M
Light Classical	Light M
Classical	Classics
Other Music Type	Other M
Weather	Weather
Finance	Finance
Children's Programmes	Children
Social Affairs	Social A
Religion	Religion
Phone In	Phone In
Travel	Travel
Leisure	Leisure
Jazz Music	Jazz
Country Music	Country
National Music	Nation M
Oldies Music	Oldies
Folk Music	Folk M
Documentary	Document
Not specified	None

Note

You cannot use this function in some countries where no PTY (Programme Type selection) data is available.

- 1 Press **(DSPL/PTY)** during FM reception until "PTY" appears.

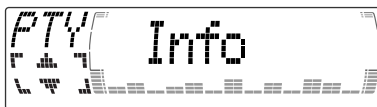

The current programme type name appears if the station is transmitting the PTY data. "-----" appears if the received station is not an RDS station, or if the RDS data has not been received.

- 2 Press **↑** or **↓** repeatedly until the desired programme type appears.

The programme types appear in the order shown in the table. Note that you cannot select "None" (Not specified) for searching.

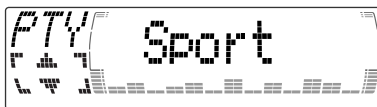

- 3 Press **(ENTER)**.

The unit starts searching for a station broadcasting the selected programme type.

Setting the clock automatically

The CT (Clock Time) data from the RDS transmission sets the clock automatically.

- 1 During radio reception, press **(MENU)**, then press **↑** or **↓** repeatedly until "CT" appears.



- 2 Press **→** repeatedly until "CT on" appears. The clock is set.

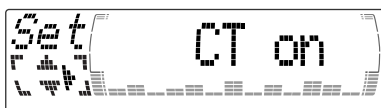

- 3 Press **(ENTER)** to return to the normal display.

To cancel the CT function

Select "CT off" in step 2.

Notes

- The CT function may not work even though an RDS station is being received.
- There might be a difference between the time set by the CT function and the actual time.

Other Functions

You can also control this unit with the rotary commander (optional).

Labelling the rotary commander

Depending on how you mount the rotary commander, attach the appropriate label as shown in the illustration below.

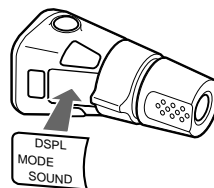
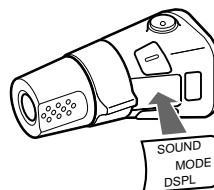

Using the rotary commander

The rotary commander works by pressing buttons and/or rotating controls.

You can also control the optional CD or MD units with the rotary commander.

By pressing buttons (the SOURCE and MODE buttons)

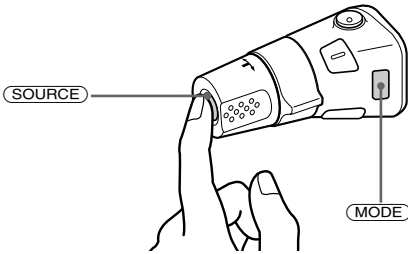

Each time you press **(SOURCE)**, the source changes as follows:

TUNER → CD* → MD* → TAPE

Pressing **(MODE)** changes the operation in the following ways:

- Tuner: FM1 → FM2 → FM3 → MW → LW
- CD unit*: CD1 → CD2 → ...
- MD unit*: MD1 → MD2 → ...
- Tape: playback direction

* If the corresponding optional equipment is not connected, the item will not appear.

By rotating the control (the SEEK/AMS control)

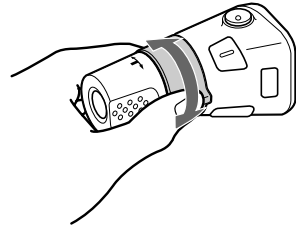

Rotate the control and release it to:

- Locate the beginnings of tracks on the tape. Rotate and hold the control, and release it to fast-wind the tape. To start playback while fast-winding the tape, press **(MODE)**.
- Locate a specific track on a disc. Rotate and hold the control until you locate the specific point in a track, then release it to start playback.
- Tune in stations automatically. Rotate and hold the control to find a specific station.

By pushing in and rotating the control (the PRESET/DISC control)

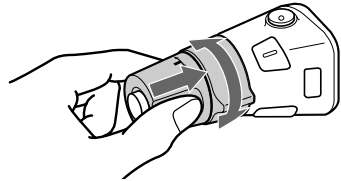

Push in and rotate the control to:

- Receive the stations memorised on the number buttons.
- Change the disc.

Other operations

Rotate the VOL control to adjust the volume.

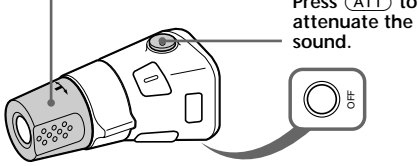

Press (ATT) to attenuate the sound.

Press (OFF) to turn off the unit.

Note

When installing in a car without ACC (accessory) position on the ignition key switch, press (OFF) for two seconds to turn off the clock display after turning off the engine.

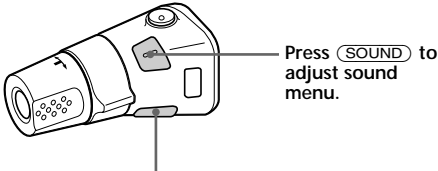

Press (SOUND) to adjust sound menu.

Press (DSPL) to change the displayed items.

Tip

While the ATA function is activated, the display (TAPE ↔ TUNER) can be changed by pressing (DSPL).

Changing the operative direction

The operative direction of controls is factory-set as shown below.

To increase

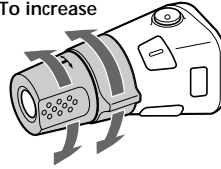

To decrease

If you need to mount the rotary commander on the right hand side of the steering column, you can reverse the operative direction.

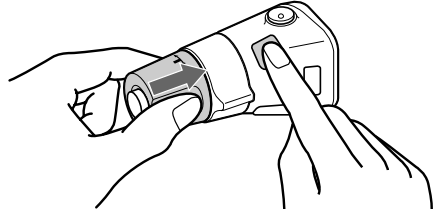

Press (SOUND) for two seconds while pushing the VOL control.

Tip

You can also change the operative direction of these controls with the unit (see "Changing the sound and display settings" on page 23).

Adjusting the sound characteristics

You can adjust the bass, treble, balance, and fader.

You can store the bass and treble levels independently for each source.

1 Select the item you want to adjust by pressing **(SOUND)** repeatedly.

Each time you press **(SOUND)**, the item changes as follows:

BAS (bass) → TRE (treble) →

BAL (left-right) → FAD (front-rear)

2 Adjust the selected item by pressing **←** or **→**.

When adjusting with the rotary commander, press **(SOUND)** and rotate the VOL control.

Note

Adjust within three seconds after selecting the item.

Attenuating the sound

Press **(ATT)** on card remote commander or the rotary commander.

“ATT on” appears momentarily.

To restore the previous volume level, press **(ATT)** again.

Tip

When the interface cable of a car telephone is connected to the ATT lead, the unit decreases the volume automatically when a telephone call comes in.

Changing the sound and display settings

The following items can be set:

Set (Setting)

- Clock (page 10).
- CT (Clock Time) (page 20).
- Beep — to turn the beep sound on or off.
- RM (Rotary Commander) — to change the operative direction of the rotary commander.
 - Select “norm” to use the rotary commander as the factory-set position.
 - Select “rev” when you mount the rotary commander on the right side of the steering column.
- English/Spanish/Portuguese/Swedish — to change the display language to English, Spanish, Portuguese or Swedish.

Dis (Display)

- D.Info (Dual Information) — to display the clock and the play mode simultaneously (on), or to display the information alternately (off).
- SA (Spectrum Analyzer) — to change the display pattern of the equalizer display (page 25).
- Dimmer — to change the brightness of the display (When the illumination terminal connected).
 - Select “on” to dim the display.
 - Select “off” to deactivate Dimmer.
- Contrast — to adjust the contrast if the indications in the display are not recognisable because of the unit’s installed position.
- M.Dspl (Motion Display) — to turn the motion display on or off.
- A.Scrl (Auto Scroll) (page 27).

continue to next page →

1 Press **(MENU)**.

2 Press **↑** or **↓** repeatedly until the desired item appears.

Each time you press **↓**, the item changes as follows:

Example

Clock → CT → Beep → RM → English/
Spanish/Portuguese/Swedish → D.Info → SA
→ Dimmer → Contrast → M.Dspl^{*1} → A.Scr^{*2}

*1 When no CD or MD is playing, this item will not appear.

*2 When the radio is off, or when no tape, CD, or MD is playing, this item will not appear.

Note

The displayed item will differ depending on the source.

Tip

You can easily switch among categories ("Set," "Snd" (Sound), "P/M" (Play Mode) and "Dis") by pressing **↑** or **↓** for two seconds.

3 Press **→** to select the desired setting (Example: on or off).

4 Press **(ENTER)**.

After the mode setting is complete, the display returns to normal playback mode.

Boosting the bass sound

— D-bass

You can enjoy a clear and powerful bass sound. The D-bass function boosts the low frequency signal and high frequency signal with a sharper curve than conventional bass boost.

You can hear the bass line more clearly even while the vocal volume remains the same. You can emphasize and adjust the bass sound easily with the D-BASS button.

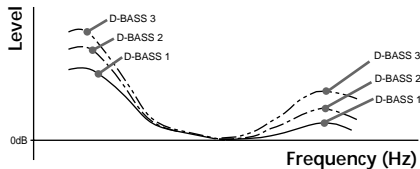

Adjusting the bass curve

Press **(D-BASS)** repeatedly to select the desired bass curve.

As the D-BASS number increases so does the effect.

D-BASS 1 → D-BASS 2 → D-BASS 3 →
D-BASS off

Note

The bass sound may distort at same volume. If the bass sound distorts, select less effective bass curve.

Selecting the spectrum analyser

The sound signal level is displayed on a spectrum analyser. You can select a display pattern from 1 to 6, or the automatic display mode.

- 1 Press **(SOURCE)** to select a source (tuner, tape, CD, or MD).
- 2 Press **(MENU)**.
- 3 Press **↑** or **↓** repeatedly until "SA" appears.



- 4 Press **←** or **→** repeatedly to select the desired setting.



* All of these display patterns appear one by one automatically.

- 5 Press **(ENTER)**.

Adjusting the sound and frequency of the equalizer preamplifier

This unit can also control an optional equalizer preamplifier.

This lets you add some effects to the sound field of the currently selected source.

For details, refer to the instructions manual supplied with the equalizer preamplifier.

With Optional Equipment CD/MD Unit

This unit can control external CD/MD units. If you connect an optional CD unit with the CD TEXT function and the custom file function, the CD TEXT information will appear in the display when you play a CD TEXT disc.

Playing a CD or MD

- 1 Press **(SOURCE)** repeatedly to select CD or MD.
- 2 Press **(MODE)** until the desired unit appears.
CD/MD playback starts.

When a CD/MD unit is connected, all the tracks play from the beginning.

Changing the display item

Each time you press **(DSPL/PTY)** during CD, CD TEXT, or MD playback, the item changes as follows:

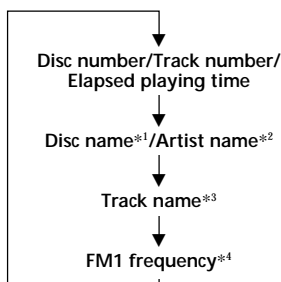

- *1 If you have not labelled the disc or if there is no disc name prerecorded on the MD, "NO D.Name" appears momentarily in the display.
- *2 If you play a CD TEXT disc, the artist name appears in the display after the disc name. (Only for CD TEXT discs with the artist name.)
- *3 If the track name of a CD TEXT disc or MD is not prerecorded, "NO T.Name" appears momentarily in the display.
- *4 While the AF/TA function is activated.

After you select the desired item, the display will automatically change to the Motion Display mode after a few seconds. In the Motion Display mode, all the items are scrolled in the display one by one in order.

Tip

The Motion Display mode can be turned off. (See "Changing the sound and display settings" on page 23.)

Automatically scrolling a disc name

— Auto Scroll

If the disc name, artist name, or track name on a CD TEXT disc or MD exceeds 10 characters and the Auto Scroll function is on, information automatically scrolls across the display as follows:

- The disc name appears when the disc has changed (if the disc name is selected).
- The track name appears when the track has changed (if the track name is selected).

If you press (D SPL/PTY) to change the display item, the disc or track name of the MD or CD TEXT disc is scrolled automatically whether you set the function on or off.

- 1 During playback, press (MENU).
- 2 Press ↑ or ↓ repeatedly until "A.Scr1" appears.
- 3 Press → to select "A.Scr1 on."
- 4 Press (ENTER).

To cancel Auto Scroll, select "A.Scr1 off" in step 3.

Note

For some discs with very many characters, the following cases may happen:

- Some of the characters are not displayed
- Auto Scroll does not work.

Locating a specific track

— Automatic Music Sensor (AMS)

During playback, press ← or → momentarily for each track you want to skip.

- ← (◀◀) : To locate preceding tracks
- (▶▶) : To locate succeeding tracks

Locating a specific point in a track

— Manual Search

During playback, press and hold ← or →. Release when you have found the desired point.

- ← (◀◀) : To search forward
- (▶▶) : To search backward

Switching to other discs

During playback, press ↑ or ↓. The desired disc in the current unit begins playback.

- ↑ (DISC +) : For succeeding discs
- ↓ (DISC -) : For preceding discs

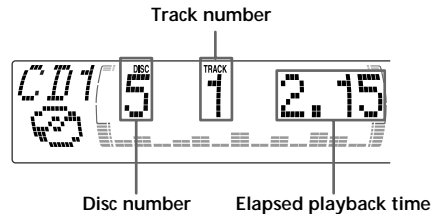

Playing tracks repeatedly

— Repeat Play

You can select:

- Repeat 1 – to repeat a track.
- Repeat 2 – to repeat a disc.

- 1 During playback, press **(MENU)**.
- 2 Press **↑** or **↓** repeatedly until “Repeat” appears.
- 3 Press **→** repeatedly until the desired setting appears in the display.

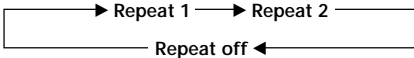

Repeat Play starts.

To return to normal play mode, select “Repeat off” in step 3.

Tip

If you select the mode using the buttons on the unit, press **(1)** (REP) repeatedly until the desired mode appears.

Playing tracks in random order

— Shuffle Play

You can select:

- Shuf 1 – to play the tracks on the current disc in random order.
- Shuf 2 – to play the tracks in the current unit in random order.
- Shuf All* – to play all the tracks in all the units in random order.

- 1 During playback, press **(MENU)**.
- 2 Press **↑** or **↓** repeatedly until “Shuf” appears.
- 3 Press **→** repeatedly until the desired setting appears in the display.

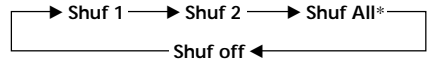

Shuffle Play starts.

* “Shuf All” is only available when you connect two or more optimal CD/MD units.

To return to normal play mode, select “Shuf off” in step 3.

Tip

If you select the mode using the buttons on the unit, press **(2)** (SHUF) repeatedly until the desired mode appears.

Labelling a CD — Disc Memo

(For a CD unit with the custom file function)

You can label each disc with a personalised name. You can enter up to eight characters for a disc. If you label a CD, you can locate the disc by name (page 30) and select the specific tracks for playback (page 31).

- 1 Start playing the disc you want to label.
- 2 Press **(MENU)**, then press **↑** or **↓** repeatedly until "Name Edit" appears.

- 3 Press **(ENTER)**.
Name edit mode

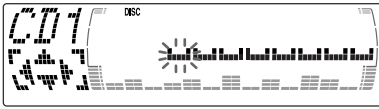

- 4 Enter the characters.
 - 1 Press **↑** repeatedly to select the desired characters.
(A → B → C → ... Z → 0 → 1 → 2 → ... 9 → + → - → * → / → \ → > → < → . →)

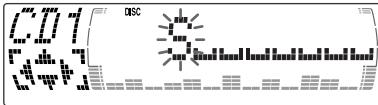

If you press **↓** repeatedly, the characters will appear in reverse order.
If you want to put a blank space between characters, select " ".

- 2 Press **→** after locating the desired character.
The next character flashes.

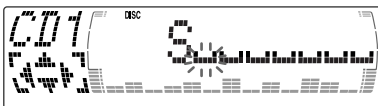

If you press **←**, the previous character flashes.

- 3 Repeat steps 1 and 2 to enter the entire name.

- 5 To return to normal CD play mode, press **(ENTER)**.

Tip

There is another way to start labelling a CD. Press **(LIST)** for two seconds instead of steps 2 and 3. You can also complete the operation by pressing **(LIST)** for two seconds instead of step 5.

Displaying the disc memo

Press **(DSPL/PTY)** during CD or CD TEXT disc playback.



Each time you press **(DSPL/PTY)** during CD or CD TEXT disc playback, the item changes as follows:

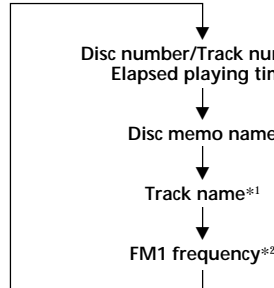

*1 If you connect an optional CD unit with the CD TEXT function, the CD TEXT information will appear in the display when you play a CD TEXT disc.

*2 While the AF/TA function is activated.

Erasing the disc memo

- 1 Press **(SOURCE)** repeatedly to select "CD."
- 2 Press **(MODE)** repeatedly to select the CD unit with the custom file function.
- 3 Press **(MENU)**, then press **↑** or **↓** repeatedly until "Name Del" appears.
- 4 Press **(ENTER)**.
- 5 Press **↑** or **↓** repeatedly to select the disc name you want to erase.
- 6 Press **(ENTER)** for two seconds.
The name is erased.
Repeat steps 5 and 6 if you want to erase other names.
- 7 Press **(MENU)** twice.
The unit returns to normal CD play mode.

Notes

- When a personalised label is erased, the original CD TEXT information will appear in the display.
- When you erase all of the disc names, "No Data" appears in step 6.

Locating a disc by name

— List-up (For a CD unit with the custom file function or an MD unit)

You can use this function for discs that have been assigned a custom name. For more information on disc memo names, refer to "Labelling a CD" (page 29).

- 1 Press **(LIST)**.
The name assigned to the current disc appears in the display.

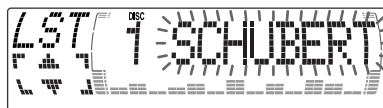

When you assign a disc memo name to a CD TEXT disc, it takes priority over the original CD TEXT information.

- 2 Press **↑** (DISC +) or **↓** (DISC -) repeatedly until you find the desired disc.
- 3 Press **(ENTER)** to play the disc.

Notes

- The track names are not displayed during MD or CD TEXT disc playback.
- If there are no discs in the magazine, "NO Disc" appears in the display.
- If a disc has not been assigned a custom file, "*****" appears in the display.
- If the disc information has not been read by the unit, "?" appears in the display. To load a disc, first press the number button, then choose the disc that has not been loaded.
- Some letters cannot be displayed during MD or CD TEXT disc playback.

Selecting specific tracks for playback — Bank

(For a CD unit with the custom file function)

If you label the disc, you can set the unit to skip or play the tracks of your choice.

- 1 Start playing the disc you want to label.
- 2 Press **(MENU)**, then press **↑** or **↓** repeatedly until “Bank Sel” appears.
- 3 Press **(ENTER)**.

Bank edit mode

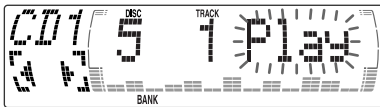

- 4 Label the tracks.
 - 1 Press **←** or **→** repeatedly to select the track you want to label.
 - 2 Press **(ENTER)** repeatedly to select “Play” or “Skip.”
- 5 Repeat step 4 to set “Play” or “Skip” for all the tracks.
- 6 Press **(MENU)** twice.
The unit returns to normal CD play mode.

Notes

- You can set “Play” and “Skip” for up to 24 tracks.
- You cannot set “Skip” for all the tracks on a CD.

Playing specific tracks only

You can select:

- “Bank on” — to play the tracks with the “Play” setting.
- “Bank inv” (Inverse) — to play the tracks with the “Skip” setting.

- 1 During playback, press **(MENU)**, then press **↑** or **↓** repeatedly until “Bank” appears.
- 2 Press **→** repeatedly until the desired setting appears.

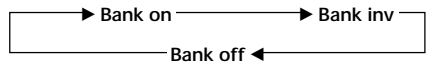

- 3 Press **(ENTER)**.
Playback starts from the track following the current one.

To return to normal play mode, select “Bank off” in step 2.

Overview of DAB

DAB (Digital Audio Broadcasting) is a new multimedia broadcasting system that transmits audio programmes with a quality comparable to that of CDs. This is made possible by the use of a microcomputer in the DAB tuner which uses the radio signals sent from multiple aerials and multi-path signals (reflected radio waves) to boost the strength of the main signal. This makes DAB almost immune to radio interference even in a moving object such as a car.

Each DAB station bundles radio programmes (services) into an ensemble which it then broadcasts. Each service contains one or more components. All ensembles, services, and components are identified by name, so you can access any of them without having to know their frequencies.

DAB programme

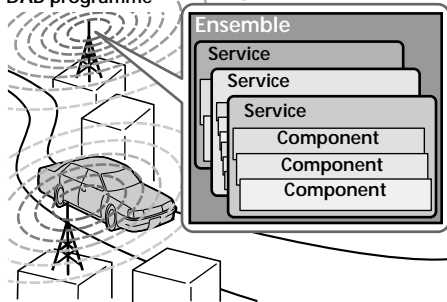

Notes

- The DAB system is actually in a testing phase. This means some services have not been sufficiently defined or are presently being tested. At present, such services are not supported by the optional DAB tuner unit XT-100DAB.
- DAB programmes are broadcast in Band-III (174 to 240 MHz) and L-Band (1,452 to 1,492 MHz), with each band divided into channels (41 in Band-III and 23 in L-Band). One ensemble is broadcast per channel by each DAB station.
- When you change the mode from FM3 to DAB, all the AF TA modes stay active.
- When you change any of the AF TA modes in DAB, that mode stays active in FM1.

Basic operations of DAB

Searching for the Ensemble and Service

— Automatic Tuning

- 1 Press **(SOURCE)** repeatedly to select the tuner.
- 2 Press **(MODE)** repeatedly to select "DAB."
- 3 Press and hold **←** or **→** until "Seek +" or "Seek -" appears.



- 4 Press **←** or **→** to search the desired service.

Note

The "📶" indication flashes while the unit is searching for the Ensemble.

Selecting the Ensemble

— Manual Tuning

If you know the channel number of Ensemble, follow the procedure below to tune in.

- 1 Press **(SOURCE)** repeatedly to select the tuner.
- 2 Press **(MODE)** repeatedly to select "DAB."
- 3 Press **↑** or **↓** until "Ch. XXX" appears.

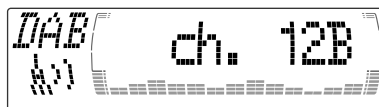

- 4 Press **↑** or **↓** repeatedly until the desired channel number appears.

Tips

- More than one channel may broadcast the same Ensemble.
- If you select the Ensemble service but cannot receive it, the "📶" indication flashes.

Receiving the memorised services





Following procedure is available after presetting the service. For details on presetting the services, refer to “Presetting DAB services automatically” (page 33), and “Presetting DAB services manually” (page 34).

- 1 Press **(SOURCE)** repeatedly to select the tuner.
- 2 Press **(MODE)** repeatedly to select “DAB.”
- 3 Press **↑** or **↓** repeatedly to select the preset service.

Tip

There is another way to receive the preset service. Press the number buttons (1 to 6) of the unit on which the desired service is stored.

The receiving mode of the DAB tuner is displayed according to the chart below:

Indication	Level	Receive mode
 (flash)	0	cannot receive
	1	poor reception
	2	so-so
	3	moderate
	4	good reception

Presetting DAB services automatically — BTM

The BTM (Best Tuning Memory) function picks out DAB ensembles and automatically assigns the services within the ensembles to preset service numbers. The unit can preset up to 40 services. If services have been previously set, the BTM function operates under the following conditions:

- If you activate the BTM function while listening to a preset service, the unit will store detected services (by overwriting) only to preset numbers higher than that of the current present service.
- If you activate the function while listening to a service that is not preset, the unit will replace the contents of all preset numbers.
- In both cases above, if the unit detects a service that is identical to one already preset, the previously stored service remains unchanged and the newly detected service is not preset.

- 1 While listening to a DAB programme, press **(MENU)**.
- 2 Press **↑** or **↓** repeatedly until “BTM” appears.
- 3 Press **(ENTER)**.
A beep sounds when the service is stored. After activating the BTM function, the unit tunes the service assigned in the preset memory 1 automatically.

Note

If the unit can only tune in a few services, the BTM function may not assign services to all the preset service numbers.

Presetting DAB services manually — Manual Preset Memory

You can also preset DAB services manually or delete a service which is already preset. Note that up to 40 services (preset either by the BTM function or manually) can be preset to the unit's memory.

- 1 While listening to a DAB programme, press (MENU).
- 2 Press ↑ or ↓ repeatedly until "PresetEdit" appears, then press (ENTER).
- 3 Select the service and the preset number you want to preset.
 - 1 Press ← or → to select the service.

- 2 Press ↑ or ↓ to select the preset number.



- 3 Press (ENTER).

- 4 Press ↑ or ↓ to select "Over Wrt." Each time you press ↓, the edit command changes as follows:

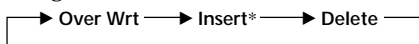

* "Insert" does not appear if the maximum number of services (40) is already preset in memory.

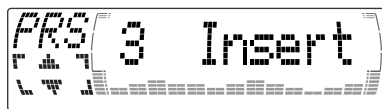

To preset other services, repeat steps 3 and 4.

- 5 Press (ENTER).

Replacing the services in preset memories

Press ↑ or ↓ to select "Over Wrt" in step 4, then press (ENTER).

Adding the services in preset memories

Press ↑ or ↓ to select "Insert" in step 4, then press (ENTER).

Erasing the services in preset memories

Press ↑ or ↓ to select "Delete" in step 4, then press (ENTER).

Tip

There is another way to preset the service. After receiving the service, press the number buttons (1) to (6) of the unit until a beep sounds.

Listening to a DAB programme

Follow the procedure below to tune in a DAB programme manually.

You can also store DAB services in the unit's memory for instant tuning (see "Presetting DAB services automatically (BTM)" on page 35).

- 1 While listening to a DAB programme, press **(LIST)** repeatedly until the Ensemble List appears.
- 2 Press **↑** or **↓** until the desired ensemble appears, then press **(ENTER)**.
- 3 Press **(LIST)** repeatedly to until the Service List appears.
- 4 Press **↑** or **↓** repeatedly until the desired service appears, then press **(ENTER)**.
- 5 Press **(LIST)** repeatedly until the Component List appears.
- 6 Press **↑** or **↓** until the desired component appears, then press **(ENTER)**.

Tip

To check the name of the current component, ensemble or service, press **(LIST)** repeatedly until the respective list appears in the display. The name of the currently selected item flashes.

Changing the display item

When you press **(LIST)** once, the list selected last time appears.

Each time you press **(LIST)**, the list changes as follows:

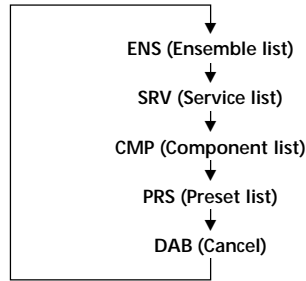

Automatic updating of the ensemble list

When you perform the BTM function for the first time, all the ensembles available in your area are automatically stored. When you perform the BTM function again, the contents of these lists are updated in accordance with the conditions described on page 32.

An ensemble is added to the respective list when it is received during Automatic Tuning or Manual Tuning but is unlisted.

An unlisted ensemble is also deleted from the respective list when:

- you select an ensemble from the list, but it cannot be received.
- you perform Automatic Tuning or Manual Tuning to receive a listed ensemble, service, or the component, but it cannot be received.

Settings on the audio reception

DAB can contain multi-channel audio. You can select main or sub-channel for reception. Also, if you turn on the DRC (Dynamic Range Control) function, the dynamic range on the service which supports DRC can automatically be extended.

The following items can be set:

- Main/Sub — to selects channel between “Main” (main-channel) and “Sub” (sub-channel).
- DRC — to turn on or off the function.

1 While listening to a DAB programme, press **(MENU)**.

2 Press **↑** or **↓** repeatedly until “DRC” or “Main (or Sub)” appears.

3 Press **←** or **→** to select the desired setting (Example: “on” or “off”).

4 Press **(ENTER)**.

Note

“Main (or Sub)” appears in the menu only when the unit is receiving a multi-channel programme.

Locating a DAB service by programme type (PTY)

You can use the PTY (Programme type selection) function to tune in the programme you want.

1 While listening to a DAB programme, press **(DSPL/PTY)**.

2 Press **↑** or **↓** repeatedly to select the programme type.

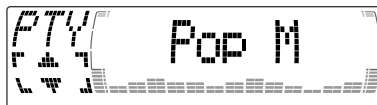

The programme types appear in the order shown on the page 19.

3 Press **(ENTER)**.

Additional Information

Maintenance

Fuse replacement

When replacing the fuse, be sure to use one matching the amperage rating stated on the original fuse. If the fuse blows, check the power connection and replace the fuse. If the fuse blows again after replacement, there may be an internal malfunction. In such a case, consult your nearest Sony dealer.

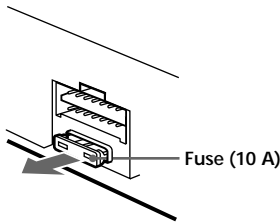

Warning

Never use a fuse with an amperage rating exceeding the one supplied with the unit as this could damage the unit.

Replacing the lithium battery

When the battery becomes weak, the range of the card remote commander becomes shorter. Replace the battery with a new CR2025 lithium battery.

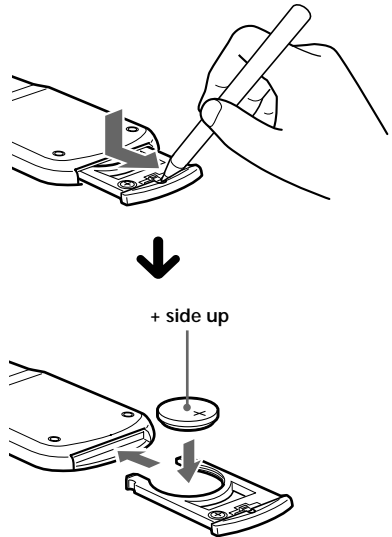

Notes on lithium battery

- Keep the lithium battery out of the reach of children. Should the battery be swallowed, immediately consult a doctor.
- Wipe the battery with a dry cloth to assure a good contact.
- Be sure to observe the correct polarity when installing the battery.
- Do not hold the battery with metallic tweezers, otherwise a short-circuit may occur.

WARNING

Battery may explode if mistreated. Do not recharge, disassemble, or dispose of in fire.

Dismounting the unit

With the front panel open

- 1 Press **OPEN** of the unit, then press the clip inside the front cover with a thin screwdriver, and gently pry the front cover free.

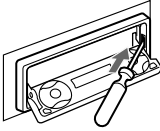

- 2 Repeat step 1 on the left side. The front cover is removed.

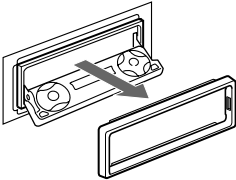

- 3 Use a thin screwdriver to push in the clip on the left side of the unit, then pull out the left side of the unit until the catch clears the mounting.

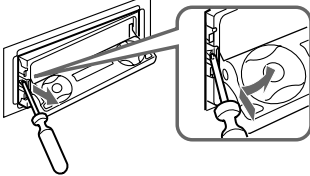

- 4 Repeat step 3 on the right side.

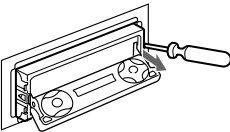

- 5 Slide the unit out of the mounting.

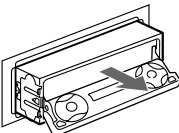

If the front panel does not open because of a blown fuse

- 1 Press the clip inside the front cover with a release key (supplied), and pry the front cover free.

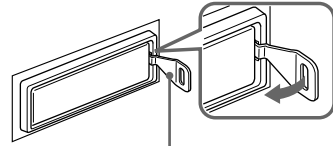

Release key (supplied)

- 2 Repeat step 1 on the left side. The front cover is removed.

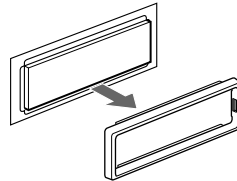

- 3 Use a release key to push in the clip on the left side of the unit, then pull out the left side of the unit until the catch clears the mounting.

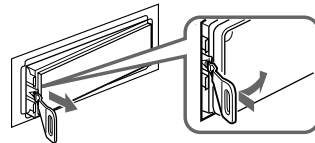

- 4 Repeat step 3 on the right side.

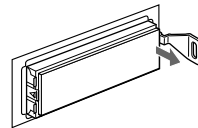

- 5 Slide the unit out of the mounting.

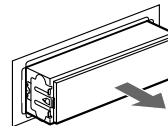

Specifications

Cassette player section

Tape track	4-track 2-channel stereo
Wow and flutter	0.08 % (WRMS)
Frequency response	30 – 20,000 Hz
Signal-to-noise ratio	

Cassette type	Dolby B NR	Dolby NR off
TYPE II, IV	67 dB	61 dB
TYPE I	64 dB	58 dB

Tuner section

FM

Tuning range	87.5 – 108.0 MHz
Aerial terminal	External aerial connector
Intermediate frequency	10.7 MHz/450kHz
Usable sensitivity	8 dBf
Selectivity	75 dB at 400 kHz
Signal-to-noise ratio	66 dB (stereo), 72 dB (mono)

Harmonic distortion at 1 kHz	0.6 % (stereo), 0.3 % (mono)
------------------------------	---------------------------------

Separation	35 dB at 1 kHz
Frequency response	30 – 15,000 Hz

MW/LW

Tuning range	MW: 531 – 1,602 kHz LW: 153 – 279 kHz
Aerial terminal	External aerial connector
Intermediate frequency	10.7 MHz/450 kHz
Sensitivity	MW: 30 μ V LW: 40 μ V

Power amplifier section

Outputs	Speaker outputs
Speaker impedance	4 – 8 ohms
Maximum power output	50 W \times 4 (at 4 ohms)

General

Outputs	Audio output (2) Power aerial relay control lead Power amplifier control lead
Inputs	Telephone ATT control lead Illumination control lead
Tone controls	Bass \pm 9 dB at 100 Hz Treble \pm 9 dB at 10 kHz
Power requirements	12 V DC car battery (negative earth)
Dimensions	Approx. 178 \times 50 \times 182 mm (w/h/d)
Mounting dimensions	Approx. 182 \times 53 \times 163 mm (w/h/d)
Mass	Approx. 1.3 kg
Supplied accessories	Card remote commander RM-X96 Parts for installation and connections (1 set)
Optional accessories	Rotary commander RM-X4S BUS cable (supplied with an RCA pin cord) RC-61 (1 m), RC-62 (2 m) CD changer (10 discs) CDX-828, CDX-737 MD changer (6 discs) MDX-65 Other CD/MD units with the Sony-BUS system
Optional equipment	Source selector XA-C30 DAB tuner unit XT-100DAB Digital equalizer preamplifier XDP-210EQ, XDP-4000X

Design and specifications are subject to change without notice.

Troubleshooting guide

The following checklist will help you remedy the problems you may encounter with your unit. Before going through the checklist below, check the connections and operating procedures.

General

Problem	Cause/Solution
No sound.	<ul style="list-style-type: none">• Cancel the ATT function.• Set the fader control to the centre position for two-speaker systems.• Press (+) of the VOL buttons to adjust the volume.
The contents of the memory have been erased.	<ul style="list-style-type: none">• The power cord or battery has been disconnected.• The reset button was pressed. → Store again into the memory.
The sound is noisy.	You are using a mobile phone.

Tape playback

Problem	Cause/Solution
The sound is distorted.	The tape head is contaminated. → Clean the head with a commercially available dry-type cleaning cassette.
The AMS does not operate correctly.	<ul style="list-style-type: none">• There is noise in the space between tracks.• A blank space is too short (less than four seconds).• A long pause, or a passage of low frequencies or very low sound level is treated as a blank space.

Radio reception

Problem	Cause/Solution
Preset tuning is not possible.	<ul style="list-style-type: none">• Store the correct frequency in the memory.• The broadcast signal is too weak.
Automatic tuning is not possible.	<ul style="list-style-type: none">• The broadcast signal is too weak. → Use manual tuning.• The local seek mode is set to "on." → Set the local seek mode to "off" (page 14).
The stations cannot be received. The sound is hampered by noises.	Connect a power aerial control lead (blue) or accessory power supply lead (red) to the power supply lead of a car's aerial booster. (When your car has built-in FM/MW/LW aerial in the rear/side glass only.)
The "ST" indication flashes.	<ul style="list-style-type: none">• Tune in the frequency accurately.• The broadcast signal is too weak. → Set to Mono mode (page 14).

RDS

Problem	Cause/Solution
The SEEK starts after a few seconds of listening.	The station is non-TP or has a weak signal. → Press (AF/TA) to select "AF TA off."
No traffic announcements.	<ul style="list-style-type: none">• Activate "TA."• The station does not broadcast any traffic announcements despite being TP. → Tune to another station.
PTY displays "None."	The station does not specify the programme type.

CD/MD playback

Problem	Cause/Solution
The sound skips.	A dirty or defective disc.
Cannot turn off the "-----" indication.	You cannot label CDs unless you connect a CD unit with the custom file function. → Press (LIST) for two seconds.

Error displays (when an optional CD/MD unit is connected)

The following indications will flash for about five seconds, and an alarm sound will be heard.

Display	Cause	Solution
NO Mag	The disc magazine is not inserted in the CD/MD unit.	Insert the disc magazine in the CD/MD unit.
NO Disc	No disc is inserted in the CD/MD unit.	Insert discs in the CD/MD unit.
NG Discs	A CD/MD cannot play because of some problem.	Insert another CD/MD.
Error* ¹	A CD is dirty or inserted upside down.* ²	Clean or insert the CD correctly.
	An MD does not play because of some problem.* ²	Insert another MD.
Blank* ¹	No tracks have been recorded on an MD.* ²	Play an MD with tracks recorded on it.
PushReset	The CD/MD unit cannot be operated because of some problem.	Press the reset button of the unit.
Not Ready	The lid of the MD unit is open or MDs are not inserted properly.	Close the lid or insert the MDs properly.
High Temp	The ambient temperature is more than 50°C.	Wait until the temperature goes down below 50°C.

*¹ When an error occurs during playback of a CD or MD, the disc number of the CD or MD does not appear in the display.

*² The disc number of the disc causing the error appears in the display.

If the above-mentioned solutions do not help improve the situation, consult your nearest Sony dealer.

Bienvenido!

Gracias por adquirir este reproductor de cassettes Sony. Esta unidad permite disfrutar de una serie de funciones mediante el uso del siguiente accesorio de control:

Accesorios suministrados

Mando a distancia de tarjeta RM-X96

Accesorios opcionales

Mando rotativo RM-X4S

Además de las operaciones de reproducción de cassettes y de la radio, es posible ampliar el sistema mediante la conexión de una unidad*¹ de CD/MD opcional.

Cuando emplee esta unidad o una unidad de CD opcional conectada con la función CD TEXT, la información CD TEXT aparecerá en el visor al reproducir discos CD TEXT*².

*¹ Es posible conectar un cambiador de CD, un cambiador de MD, un reproductor de CD o un reproductor de MD.

*² Un disco CD TEXT es un CD de audio que contiene información, como el título del disco, nombre del cantante y títulos de los temas. Esta información está registrada en el disco.

Precauciones

- Si aparca el automóvil bajo la luz solar directa y se produce un considerable aumento de temperatura en su interior, deje que la unidad se enfríe antes de utilizarla.
- Si la unidad no recibe alimentación, compruebe las conexiones en primer lugar. Si todo está en orden, examine el fusible.
- Si los altavoces no emiten sonido con un sistema de dos altavoces, ajuste el control de equilibrio en la posición central.
- Si reproduce la cinta durante mucho tiempo, el cassette puede calentarse debido al amplificador de potencia incorporado. No obstante, esto es normal.

Si desea realizar alguna consulta o solucionar algún problema referentes a la unidad que no se mencionen en este manual, póngase en contacto con el proveedor Sony más próximo.

Para mantener una alta calidad de sonido

Si existen soportes para bebidas cerca del equipo de audio, tenga cuidado de que no salpiquen zumos u otras bebidas dulces sobre el mismo, ya que la existencia de residuos azucarados en la unidad o en las cintas de cassette pueden ensuciar los cabezales de reproducción, reducir la calidad de sonido o eliminar el sonido de reproducción. Los kits de limpieza para cassettes no eliminan las sustancias azucaradas de los cabezales de cinta.



Notas sobre los cassettes

Cuidados de los cassettes

- No toque la superficie de la cinta del cassette, ya que la suciedad o el polvo ensucian los cabezales.
- Mantenga los cassettes alejados de equipos provistos de imanes incorporados, como altavoces y amplificadores, ya que el sonido de la cinta grabada podría borrarse o distorsionarse.
- No exponga los cassettes a la luz solar directa, a temperaturas extremadamente frías ni a la humedad.
- La existencia de holguras en la cinta puede provocar que ésta se enrede en el mecanismo. Antes de insertarla, utilice un lápiz o un objeto similar para girar la bobina y eliminar holguras.

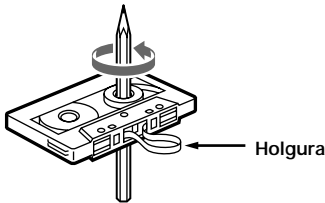

- Los cassettes deformados y las etiquetas mal adheridas pueden causar problemas al insertar o expulsar las cintas. Retire o adhiera con firmeza las etiquetas.



- Es posible que el sonido se distorsione mientras se reproduce el cassette. El cabezal del reproductor de cassettes debe limpiarse después de 50 horas de uso.

Cassettes de duración superior a 90 minutos

No se recomienda el uso de cassettes de duración superior a 90 minutos excepto para reproducciones largas y continuas. La cinta utilizada en estos cassettes es muy fina y tiende a estirarse con facilidad. Las operaciones frecuentes de reproducción y parada de estas cintas pueden hacer que éstas se enreden con el mecanismo de la platina de cassettes.

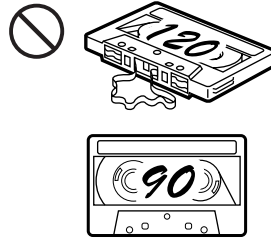

Índice

Sólo esta unidad

Localización de los controles	5
-------------------------------------	---

Procedimientos iniciales

Restauración de la unidad	8
Ajustes de cancelación de la seguridad	8
Encendido y apagado de la unidad	9
Cómo utilizar el menú	9
Ajuste del reloj	10

Reproductor de cassettes

Escucha de cintas	11
Reproducción de cintas en diversos modos	12

Radio

Memorización automática de emisoras — Memorización de la mejor sintonía (BTM)	13
Memorización de las emisoras deseadas	13
Recepción de emisoras memorizadas	14

RDS

Descripción general de la función RDS	15
Visualización del nombre de la emisora	15
Resintonización automática del mismo programa — Frecuencias alternativas (AF)	16
Recepción de anuncios de tráfico	17
Programación de emisoras RDS con los datos AF y TA	18
Localización de emisoras mediante el tipo de programa	19
Ajuste automático del reloj	20

Otras funciones

Etiquetado del mando rotativo	20
Uso del mando rotativo	21
Ajuste de las características de sonido	23
Atenuación del sonido	23
Cambio de los ajustes de sonido y visualización	23
Refuerzo de los graves — D-bass	24
Selección del analizador de espectros	25
Ajuste del sonido y la frecuencia del ecualizador preamplificador	25

Equipo opcional

Unidad de CD/MD

Reproducción de discos compactos (CD) o de minidiscos (MD)	26
Reproducción repetida de temas — Reproducción repetida	28
Reproducción de temas en orden aleatorio — Reproducción aleatoria	28
Asignación de títulos a los discos compactos — Memorando de discos	29
Localización de discos mediante el título — Función de listado	30
Selección de temas específicos para su reproducción — Función de banco	31

DAB

Descripción general de la función DAB	32
Operaciones básicas de DAB	32
Memorización automática de servicios DAB — BTM	33
Memorización manual de servicios DAB — Memorización manual	34
Recepción de programas DAB	35
Ajustes de recepción de audio	36
Localización de un servicio DAB por tipo de programa (PTY)	36

Información complementaria

Mantenimiento	37
Desmontaje de la unidad	38
Especificaciones	39
Guía de solución de problemas	40

Localización de los controles

Mando a distancia de tarjeta RM-X96

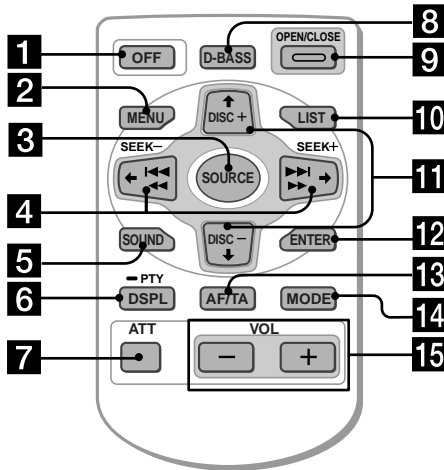

Consulte las páginas enumeradas para obtener más información.

- 1** Botón OFF 9, 11
- 2** Botón MENU 10, 12, 13, 14, 16, 18, 20, 24, 25, 27, 28, 29, 31, 33, 34, 36
- 3** Botón SOURCE (TUNER/TAPE/CD/MD) 9, 11, 13, 14, 25, 26, 30, 32, 33
- 4** Botones \leftarrow/\rightarrow (SEEK/AMS +/-) 9, 10, 11, 12, 14, 16, 20, 23, 24, 25, 27, 28, 29, 31, 32, 34, 36
Sensor de música automático ($\leftarrow\leftarrow/\rightarrow\rightarrow$) 11, 27
Búsqueda manual ($\leftarrow\leftarrow/\rightarrow\rightarrow$) 27
Búsqueda 14
- 5** Botón SOUND 23
- 6** Botón DSPL/PTY (cambio del modo de indicación/tipo de programa) 19, 26, 27, 29, 36
- 7** Botón ATT (atenuar) 23
- 8** Botón D-BASS 24
- 9** Botón OPEN/CLOSE 11
- 10** Botón LIST 29, 30, 35
- 11** Botones \uparrow/\downarrow (DISC/PRST +/-) 9, 10, 12, 13, 14, 16, 18, 19, 20, 24, 25, 27, 28, 29, 30, 31, 32, 33, 34, 36
Durante la recepción de radio:
Selección de emisoras memorizadas 14
Durante la reproducción de CD/MD:
Cambio de discos 27
- 12** Botón ENTER 10, 12, 13, 14, 16, 18, 19, 20, 24, 25, 27, 29, 30, 31, 33, 34, 35, 36
- 13** Botón AF/TA 16, 17, 18
- 14** Botón MODE 11, 12, 13, 14, 26, 30, 32, 33
Durante la reproducción de cintas:
Cambio del sentido de reproducción 11
Durante la recepción de radio:
Selección de banda (BAND) 13, 14
Durante la reproducción de CD/MD:
Selección de unidad de CD/MD 26
- 15** Botones VOL (ajuste de volumen)

No es posible utilizar con el mando a distancia de tarjeta una unidad que se haya apagado pulsando (OFF) durante dos segundos, a menos que pulse (SOURCE) en la unidad o que inserte un cassette para que ésta se active primero.

Los botones correspondientes de la unidad controlan las mismas funciones que los del mando a distancia de tarjeta.

- 1 10 Botón de restauración 8
- 2 Visor principal
- 3 Botón OPEN 38
- 4 11 Receptor para el mando a distancia de tarjeta
- 5 Botones de ajuste de volumen
- 6 Botón DSPL/PTY (cambio del modo de indicación/tipo de programa)
- 7 Visor secundario
- 8 Botón MENU
- 9 Botón ▲ (expulsión) 11
- 12 Botón LIST
- 13 Botón OFF* 9
- 14 Botón MODE
- 15 Botón SOURCE (TUNER/TAPE/CD/MD)
- 16 Botón AF 16, 18
- 17 Botones numéricos

Durante la recepción de la radio:

Selección de números de memorización 13, 14, 17, 33, 34

Durante la reproducción de cintas:

① REP 12

Durante la reproducción de CD/MD:

① REP 28

② SHUF 28

- 18 Botón TA 16, 17, 18
- 19 Botón SOUND
- 20 Botones PRST/DISC +/- (cursor arriba/abajo)
Botones SEEK/AMS +/- (cursor izquierda/derecha) 13
- 21 Botón ENTER
- 22 Botón CLOSE
- 23 Botón D-BASS

* **Advertencia sobre la instalación en un automóvil que no disponga de posición ACC (accesorios) en el interruptor de la llave de encendido**
Asegúrese de pulsar **OFF** en la unidad durante dos segundos para desactivar la indicación del reloj después de apagar el motor.

Si pulsa **OFF** momentáneamente, la indicación del reloj no se desactivará y esto causará el desgaste de la batería.

Ajustes de cancelación de la seguridad

Restauración de la unidad

Antes de utilizar la unidad por primera vez o después de sustituir la batería del automóvil, es necesario restaurar dicha unidad.

Pulse el botón de restauración con un objeto puntiagudo, como un bolígrafo.

Botón de restauración

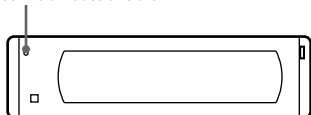

Nota

Al pulsar el botón de restauración, se borrará el ajuste del reloj y algunas funciones memorizadas.

Realice los siguientes ajustes iniciales antes de utilizar la unidad por primera vez, tras sustituir la batería del automóvil o después de restaurar la unidad.

Asegúrese de realizar estos ajustes, ya que en caso contrario el panel frontal permanecerá desactivado y no podrá utilizar la unidad.

- 1 Pulse el botón de restauración.**
Aparecerá "Code in".
- 2 Pulse los botones del mando a distancia de tarjeta y envíe el código de seguridad.**
Consulte la documentación suministrada para obtener información detallada sobre los botones del código de seguridad.
Una vez confirmado el código, el visor mostrará el reloj y podrá utilizar la unidad con normalidad.

Notas

- Lleve consigo el mando a distancia de tarjeta cuando se ausente del automóvil.
- Si olvida el código de seguridad, consulte con un centro de servicio técnico Sony. Asegúrese de llevar consigo el mando a distancia de tarjeta.

Encendido y apagado de la unidad

Encendido de la unidad

Pulse **(SOURCE)** o inserte un cassette en la unidad. Para obtener información detallada sobre la utilización, consulte las páginas 11 (reproductor de cassettes) y 13 (radio).

Apagado de la unidad

Pulse **(OFF)** para detener la reproducción de la cinta o la recepción de FM/MW/LW (la iluminación de las teclas y el visor permanecerán activados).

Pulse **(OFF)** durante dos segundos para apagar la unidad por completo.

Nota

Si el automóvil no dispone de posición ACC en el interruptor de la llave de encendido, asegúrese de apagar la unidad pulsando **(OFF)** durante dos segundos para evitar el desgaste de la batería del automóvil.

Cómo utilizar el menú

Esta unidad se utiliza mediante la selección de elementos de un menú.

Para realizar una selección, entre en el modo de menús y elija **↑/↓** (arriba/abajo) o **←/→** (izquierda/derecha).

↑/↓

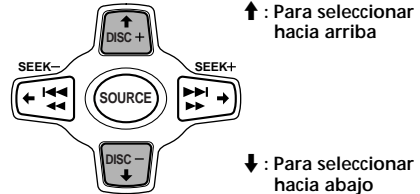

←/→

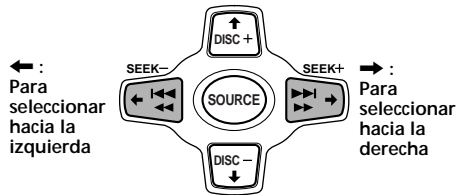

Ajuste del reloj

El reloj dispone de una indicación digital de 24 horas.

Ejemplo: Para ajustar el reloj a las 10:08

1 Pulse (MENU) y, a continuación, pulse ↑ o ↓ varias veces hasta que aparezca "Clock".



1 Pulse (ENTER).

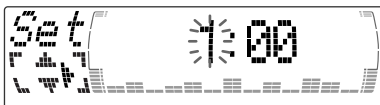

La indicación de hora parpadea.

2 Pulse ↑ o ↓ para ajustar la hora.

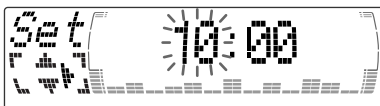

3 Pulse →.

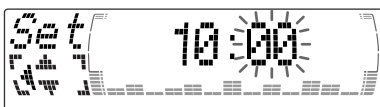

La indicación de minutos parpadea.

4 Pulse ↑ o ↓ para ajustar los minutos.

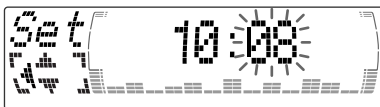

2 Pulse (ENTER).

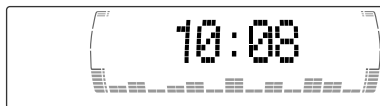

El reloj se pone en funcionamiento.

Consejos

- Puede utilizar la función CT para ajustar el reloj automáticamente (página 20).
- Si el modo D.Info está ajustado en "on", la hora siempre se mostrará (excepto para algunas funciones del modo SA) (página 23).

Reproductor de cassettes

Escucha de cintas

- 1 Pulse **OPEN/CLOSE** en el mando de distancia de tarjeta e inserte un cassette. La reproducción se iniciará de forma automática.

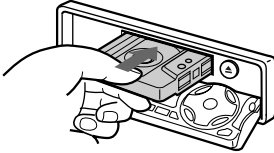

- 2 Pulse **OPEN/CLOSE** en el mando a distancia de tarjeta para cerrar el panel frontal.

Si ya hay un cassette insertado, para iniciar la reproducción pulse **SOURCE** varias veces hasta que aparezca "FWD" o "REV".

Se reproduce la cara orientada hacia arriba.

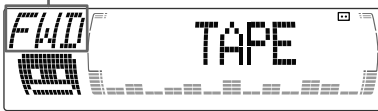

Se reproduce la cara orientada hacia abajo.

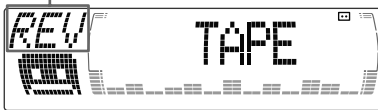

Consejo

Para cambiar el sentido de reproducción de la cinta, pulse **MODE** (◀▶).

Para	Pulse
Detener la reproducción	OFF
Expulsar el cassette	OPEN/CLOSE y, a continuación, ▲

Bobinado rápido de la cinta

Durante la reproducción, pulse y mantenga pulsado ◀◀ o ▶▶.

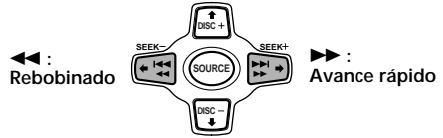

Para iniciar la reproducción durante el avance rápido o el rebobinado, pulse **MODE** (◀▶).

Localización de un tema específico

— Sensor de música automático (AMS)

Durante la reproducción, pulse ◀◀ o ▶▶ momentáneamente para cada tema que desee omitir.

Es posible omitir un máximo de nueve temas de una vez.

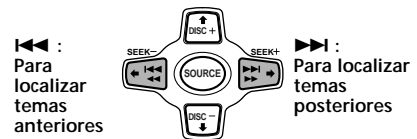

Nota

La función AMS puede no activarse si:

- los espacios en blanco entre los temas son inferiores a cuatro segundos
- hay ruido entre los temas
- existen largas secciones con volumen bajo o sin sonido.

En el modo de desplazamiento de indicaciones, todos los elementos se desplazan por el visor uno por uno en orden.

Consejo

Es posible desactivar el modo de desplazamiento de indicaciones (consulte "Cambio de los ajustes de sonido y visualización" en la página 23).

Reproducción de cintas en diversos modos

Es posible reproducir la cinta en los siguientes modos:

- Repeat (reproducción repetida), que permite repetir el tema actual.
- NR (Dolby NR), que permite seleccionar el sistema Dolby* NR B.
- Metal que permite reproducir una cinta metálica o CrO₂.
- B.Skip (omisión de espacios en blanco), que omite espacios en blanco superiores a ocho segundos.
- ATA (activación automática del sintonizador), que activa automáticamente el sintonizador durante el bobinado rápido de la cinta.

* Reducción de ruido Dolby fabricado bajo licencia de Dolby Laboratories Licensing Corporation.

"DOLBY" y el símbolo de la D doble  son marcas de Dolby Laboratories Licensing Corporation.

1 Durante la reproducción, pulse **(MENU)**.

2 Pulse **↑** o **↓** varias veces hasta que aparezca el elemento deseado.

Cada vez que pulse **↓**, el elemento cambiará de la siguiente forma:

Repeat → NR → Metal → B.Skip → ATA



3 Pulse **→** para seleccionar "on".



Se inicia el modo de reproducción.

4 Pulse **(ENTER)**.

Para volver al modo normal de reproducción, seleccione "off" en el paso 3.

Consejo

Mientras la función ATA está activada, la indicación (TAPE ↔ TUNER) puede cambiarse pulsando **(DSPL/PTY)**.

Reproducción repetida de temas

— Reproducción repetida

1 Durante la reproducción, pulse **(MENU)**.

2 Pulse **↑** o **↓** varias veces hasta que aparezca "Repeat".

3 Pulse **→** varias veces hasta que el ajuste deseado aparezca en el visor.

Repeat on ↔ Repeat off



Se inicia la reproducción repetida.

Para volver al modo de reproducción normal, seleccione "Repeat off" en el paso 3.

Consejos

- Si selecciona el modo con los botones de la unidad, pulse **(1)** (REP) varias veces hasta que aparezca el modo deseado.
- Durante la reproducción repetida, pulse **(MODE)**. "REP" desaparecerá del visor y el modo de repetición se cancelará.

Memorización automática de emisoras

— Memorización de la mejor sintonía (BTM)

Esta unidad selecciona las emisoras de señal más intensa y las memoriza por orden de frecuencia. Es posible almacenar hasta 6 emisoras de cada banda (FM1, FM2, FM3, MW y LW).

Precaución

Para sintonizar emisoras durante la conducción, utilice la función de memorización de la mejor sintonía para evitar accidentes.

- 1 Pulse **(SOURCE)** varias veces para seleccionar el sintonizador. Cada vez que pulse **(SOURCE)**, la fuente cambia de la siguiente forma:

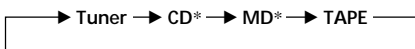

* Si el equipo opcional correspondiente no está conectado, el elemento no aparecerá.

- 2 Pulse **(MODE)** varias veces para seleccionar la banda. Cada vez que pulse **(MODE)**, la banda cambia de la siguiente forma:

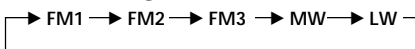

- 3 Pulse **(MENU)** y, a continuación, pulse **↑** o **↓** varias veces hasta que aparezca "BTM".
- 4 Pulse **(ENTER)**. La unidad almacena en los botones numéricos las emisoras por orden de frecuencia. La unidad emite un pitido cuando el ajuste se almacena.

Notas

- La unidad no almacena emisoras de señales débiles. Si se reciben pocas emisoras, algunos botones numéricos conservarán su ajuste anterior.
- Si el visor muestra algún número, la unidad almacenará las emisoras a partir del mostrado en el visor.

Memorización de las emisoras deseadas

Es posible memorizar hasta 18 emisoras de FM (6 para cada una de las siguientes: FM1, 2 y 3), hasta 6 de MW y 6 de LW en el orden que prefiera.

- 1 Pulse **(SOURCE)** varias veces para seleccionar el sintonizador.
- 2 Pulse **(MODE)** varias veces para seleccionar la banda.
- 3 Pulse **◀◀** o **▶▶** en la unidad para sintonizar la emisora que desee almacenar en el botón numérico.
- 4 Pulse el botón numérico que desee (**①** a **⑥**) en la unidad hasta que aparezca "MEM". En el visor aparecerá la indicación del botón numérico.

Nota

Si almacena otra emisora en el mismo botón numérico, la emisora previamente almacenada se borrará.

Recepción de emisoras memorizadas

- 1 Pulse **(SOURCE)** varias veces para seleccionar el sintonizador.
- 2 Pulse **(MODE)** varias veces para seleccionar la banda.
- 3 Pulse **↑** (memorizar arriba) o **↓** (memorizar abajo) varias veces para recibir las emisoras en el orden en el que se almacenaron en la memoria.

Consejo

Si opta por memorizar la emisora con los botones de la unidad, pulse el botón numérico (1 a 6) donde se haya almacenado la emisora deseada.

Si no puede sintonizar una emisora programada

Pulse **←** o **→** para buscar la emisora (sintonización automática).

La exploración se detiene cuando la unidad recibe una emisora. Pulse **←** o **→** varias veces hasta que se reciba la emisora deseada.

Nota

Si la sintonización automática se detiene con demasiada frecuencia, pulse **(MENU)** y, a continuación, **↑** o **↓** varias veces hasta que aparezca "Local" (modo de búsqueda local). A continuación, pulse **→**, para seleccionar "Local on". Pulse **(ENTER)**.

Durante la recepción local y la selección de emisoras, el visor muestra "LCL Seek".

Sólo se sintonizarán las emisoras de señal relativamente intensa.

Consejo

Si sabe cuál es la frecuencia de la emisora que desea escuchar, pulse y mantenga pulsado **←** o **→** hasta que aparezca la frecuencia deseada (sintonización manual).

Si la recepción de FM en estéreo es de mala calidad — Modo monofónico

- 1 Durante la recepción de radio, pulse **(MENU)** y, a continuación, pulse **↑** o **↓** varias veces hasta que aparezca "Mono".
- 2 Pulse **→** hasta que aparezca "Mono on". El sonido mejorará, aunque será monofónico ("ST" desaparece).
- 3 Pulse **(ENTER)**.

Para volver al modo normal, seleccione "Mono off" en el paso 2.

En el modo de desplazamiento de indicaciones, todos los elementos se desplazan por el visor uno por uno en orden.

Consejo

Es posible desactivar el modo de desplazamiento de indicaciones (consulte "Cambio de los ajustes de sonido y visualización" en la página 23).

En el modo de desplazamiento de indicaciones, todos los elementos se desplazan por el visor uno por uno en orden.

Consejo

Es posible desactivar el modo de desplazamiento de indicaciones (consulte "Cambio de los ajustes de sonido y visualización" en la página 23).

Descripción general de la función RDS

El sistema de datos de radio (RDS) es un servicio de radiodifusión que permite a las emisoras de FM transmitir información digital complementaria junto con las señales normales de programas de radio. Este sistema estéreo para automóvil ofrece, entre otros, los siguientes servicios: resintonización automática del mismo programa, recepción de anuncios de tráfico y localización de emisoras mediante el tipo de programa.

Notas

- La disponibilidad de todas las funciones RDS está determinada por el país o la región.
- La función RDS puede no activarse correctamente si la señal es débil o si la emisora sintonizada no transmite datos RDS.

Visualización del nombre de la emisora

El nombre de la emisora actual se ilumina en el visor.

Seleccione una emisora de FM (página 13).

Al sintonizar una emisora de FM que transmita datos RDS, el nombre de la misma se ilumina en el visor.



Nota

La indicación "*" significa que se recibe una emisora RDS.

Resintonización automática del mismo programa

— Frecuencias alternativas (AF)

La función de frecuencias alternativas (AF) selecciona y resintoniza automáticamente la emisora de señal más intensa dentro de una red. Mediante el uso de esta función, es posible escuchar continuamente el mismo programa durante un largo viaje sin necesidad de volver a sintonizar la emisora manualmente.

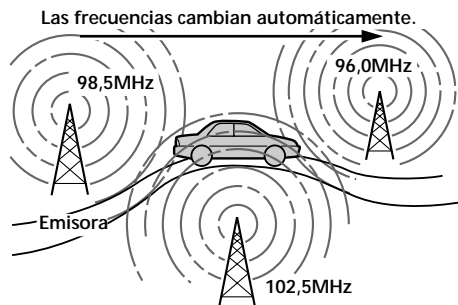

1 Seleccione una emisora de FM (página 13).

2 Pulse **(AF/TA)** varias veces hasta que "AF on" se ilumine en el visor. La unidad comienza a buscar una emisora alternativa de señal más intensa dentro de la misma red.

Consejo

Si selecciona el modo con los botones de la unidad, pulse **(AF)** hasta que aparezca "AF on".

Cambio de los elementos mostrados

Cada vez que pulse **(AF/TA)**, el elemento cambiará de la siguiente forma:

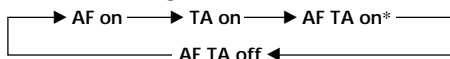

* Seleccione esta opción para activar las funciones AF y TA.

Consejos

- Cada vez que pulse **(AF)** en la unidad, el elemento cambiará de la siguiente forma: AF on ↔ AF off
- Cada vez que pulse **(TA)** en la unidad, el elemento cambiará de la siguiente forma: TA on ↔ TA off

Notas

- Si no hay ninguna emisora alternativa en la zona o no necesita buscar una emisora alternativa, desactive la función AF pulsando **(AF/TA)** varias veces hasta que aparezca "AF TA off".
- La indicación "NO AF" y el nombre de la emisora parpadean alternativamente si la unidad no encuentra una emisora alternativa en la red.
- Si el nombre de la emisora comienza a parpadear después de seleccionar una emisora con la función AF activada, esto indica que no hay ninguna frecuencia alternativa disponible. Pulse **← o →** mientras parpadea el nombre de emisora (en un intervalo de ocho segundos). La unidad comenzará a buscar otra frecuencia con los mismos datos PI (Identificación de programa) ("PI Seek" aparecerá y no se oír el sonido). Si la unidad no encuentra otra frecuencia, aparecerá "NO PI" y volverá a la frecuencia anteriormente seleccionada.

Recepción de programas regionales

La función de activación regional ("REG on") de esta unidad permite permanecer en la sintonía de un programa regional sin cambiar a otra emisora. (Observe que es necesario activar la función AF.) El ajuste de fábrica de la unidad es "REG on". No obstante, si desea desactivar la función, realice lo siguiente:

1 Durante la recepción de radio, pulse **(MENU)** y, a continuación, pulse **↑ o ↓** varias veces hasta que aparezca "REG".

2 Pulse **→** hasta que aparezca "REG off".

3 Pulse **(ENTER)**. Observe que al seleccionar "REG off" la unidad podría cambiar a otra emisora regional de la misma red.

Para volver a la activación regional, seleccione "REG on" en el paso 2.

Nota

Esta función no se activa en el Reino Unido ni en determinadas zonas.

Función de enlace local (sólo Reino Unido)

La función de enlace local permite seleccionar otras emisoras locales de la zona, aunque no estén almacenadas en los botones numéricos.

- 1** Pulse un botón numérico de la unidad en el que haya almacenado una emisora local.
- 2** En un intervalo de cinco segundos, vuelva a pulsar el botón numérico de la emisora local.
- 3** Repita este procedimiento hasta recibir la emisora local que desee.

Recepción de anuncios de tráfico

Los datos de anuncios de tráfico (TA) y de programas de tráfico (TP) permiten sintonizar automáticamente una emisora de FM que esté emitiendo anuncios de tráfico, aunque esté escuchando otras fuentes de programa.

Pulse **(AF/TA)** varias veces hasta que aparezca "TA on" o "AF TA on".

La unidad comienza a buscar emisoras que emitan información sobre tráfico. "TP" se ilumina en el visor al encontrar una emisora que emita anuncios de tráfico.

Al iniciarse el anuncio de tráfico, "TA" parpadea. Esta indicación deja de parpadear cuando el anuncio finaliza.

Consejos

- Si el anuncio de tráfico comienza mientras escucha otra fuente de programa, la unidad cambia automáticamente al anuncio y vuelve a la fuente original al finalizar éste.
- Si selecciona el modo con los botones de la unidad, pulse **(TA)** hasta que aparezca "TA on".

Nota

"NO TP" parpadea durante cinco segundos si la emisora recibida no emite anuncios de tráfico. A continuación, la unidad comienza a buscar una emisora que emita dichos anuncios.

Para cancelar el anuncio de tráfico actual

Pulse **(AF/TA)**.

Para cancelar todos los anuncios de tráfico, desactive la función pulsando **(AF/TA)** hasta que "TA off" se ilumine.

Programación del volumen de los anuncios de tráfico

Es posible programar previamente el nivel de volumen de los anuncios de tráfico, de forma que éstos no pasen inadvertidos. Al comenzar un anuncio, el volumen se ajustará automáticamente al nivel programado.

- 1** Seleccione el nivel de volumen que desee.
- 2** Pulse **(AF/TA)** durante dos segundos. Se muestra "TA" y se almacena el ajuste.

Recepción de anuncios de urgencia

Si se emite un anuncio de urgencia mientras escucha la radio, el programa cambiará automáticamente al anuncio. Si escucha una fuente que no sea la radio, es posible recibir anuncios de urgencia si activa la función AF o TA. En este caso, la unidad cambiará automáticamente a dichos anuncios independientemente de la fuente que esté escuchando en ese momento.

Programación de emisoras RDS con los datos AF y TA

Al programar las emisoras RDS, la unidad almacena los datos de cada emisora, así como su frecuencia, de forma que no sea necesario activar la función AF o TA cada vez que sintonice la emisora programada. Es posible seleccionar un ajuste diferente (AF, TA o ambos) para cada emisora programada, o bien el mismo para todas.

Programación del mismo ajuste para todas las emisoras programadas

1 Seleccione una banda de FM (página 13).

2 Pulse **(AF/TA)** varias veces para seleccionar "AF on", "TA on" o "AF TA on" (tanto para la función AF como la TA).

Tenga en cuenta que al seleccionar "AF TA off" se almacenarán no sólo las emisoras RDS, sino también las que no lo son.

Consejo

Si selecciona el modo con los botones de la unidad, pulse **(AF)** y/o **(TA)** para seleccionar "AF on" y/o "TA on".

Tenga presente que al seleccionar "AF off" o "TA off", se almacenarán no sólo las emisoras RDS, sino también las que no lo son.

3 Pulse **(MENU)** y, a continuación, pulse **↑** o **↓** varias veces hasta que aparezca "BTM".

4 Pulse **(ENTER)**.
"BTM" parpadea.

Programación de ajustes diferentes para cada emisora programada

1 Seleccione una banda de FM y sintonice la emisora que desee.

2 Pulse **(AF/TA)** varias veces para seleccionar "AF on", "TA on" o "AF TA on" (tanto para la función AF como la TA).

Consejo

Si selecciona el modo con los botones de la unidad, pulse **(AF)** y/o **(TA)** para seleccionar "AF on" y/o "TA on".

3 Pulse el botón numérico deseado de la unidad y manténgalo pulsado hasta que aparezca "MEM".

Repita el procedimiento a partir del paso 1 para programar otras emisoras.

Consejo

Si desea cambiar el ajuste AF y/o TA predefinido después de sintonizar la emisora memorizada, active o desactive la función AF o TA.

Localización de emisoras mediante el tipo de programa

Es posible localizar la emisora que desee mediante la selección de uno de los tipos de programa que aparecen a continuación.

Tipos de programa	Indicación
Noticias	News
Temas de actualidad	Affairs
Información	Info
Deportes	Sport
Educación	Educate
Drama	Drama
Cultura	Culture
Ciencia	Science
Varietades	Varied
Música pop	Pop M
Música rock	Rock M
Música fácil de escuchar	Easy M
Clásica ligera	Light M
Clásica	Classics
Otros tipos de música	Other M
Información meteorológica	Weather
Economía	Finance
Programas infantiles	Children
Asuntos sociales	Social A
Religión	Religion
Conversación telefónica	Phone In
Viajes	Travel
Ocio	Leisure
Música jazz	Jazz
Música country	Country
Música nacional	Nation M
Melodías de ayer	Oldies
Música folk	Folk M
Documentales	Document
Sin especificar	None

Nota

No es posible utilizar esta función en los países en los que no se disponga de datos PTY (selección de tipo de programa).

- 1 Pulse **(DSP/LPTY)** durante la recepción de FM hasta que "PTY" se ilumine en el visor.

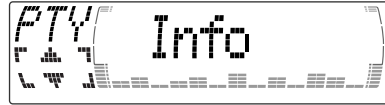

El nombre del tipo de programa actual aparece si la emisora transmite datos PTY. Aparece "-----" si la emisora recibida no es RDS o si no se reciben los datos RDS.

- 2 Pulse **↑** o **↓** varias veces hasta que aparezca el tipo de programa que desee. Los tipos de programa aparecen en el orden mostrado en la tabla. Observe que no es posible seleccionar "None" (sin especificar) para realizar la búsqueda.



- 3 Pulse **(ENTER)**. La unidad comienza a buscar una emisora que transmita el tipo de programa seleccionado.

Ajuste automático del reloj

Los datos de hora (CT) de las transmisiones RDS ajustan el reloj automáticamente.

- 1 Durante la recepción de radio, pulse **(MENU)** y, a continuación, pulse **↑** o **↓** varias veces hasta que aparezca "CT".



- 2 Pulse **→** varias veces hasta que aparezca "CT on".
El reloj se ajusta.



- 3 Pulse **(ENTER)** para volver a la indicación normal.

Para cancelar la función CT

Seleccione "CT off" en el paso 2.

Notas

- La función CT puede no activarse aunque se reciba una emisora RDS.
- Es posible que la hora real y la ajustada mediante la función CT no coincidan.

Otras funciones

Esta unidad también puede controlarse con el mando rotativo (opcional).

Etiquetado del mando rotativo

En función de cómo monte el mando rotativo, adhiera la etiqueta adecuada como se muestra en la siguiente ilustración.

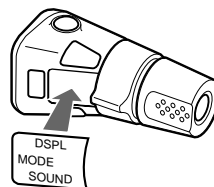
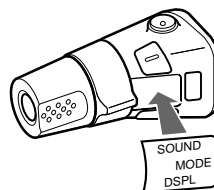

Uso del mando rotativo

Este mando funciona mediante la pulsación de botones y/o el giro de controles.

También es posible controlar las unidades de CD o de MD opcionales con el mando rotativo.

Mediante la pulsación de los botones (SOURCE y MODE)

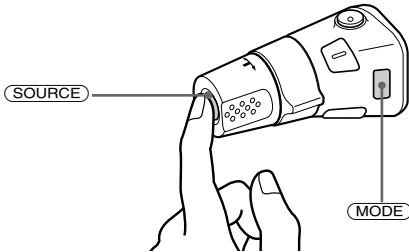

Cada vez que pulse **(SOURCE)**, la fuente cambiará de la siguiente forma:

TUNER → CD* → MD* → TAPE

Al pulsar **(MODE)**, el funcionamiento cambiará de la siguiente forma;

- Sintonizador : FM1 → FM2 → FM3 → MW → LW
- Unidad de CD* : CD1 → CD2 → ...
- Unidad de MD* : MD1 → MD2 → ...
- Cinta : sentido de reproducción

* Si el equipo opcional correspondiente no está conectado, el elemento no aparecerá.

Mediante el giro del control (SEEK/AMS)

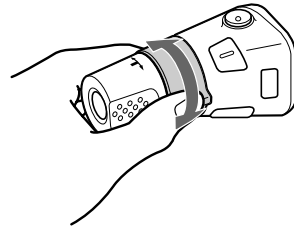

Gire el control y suéltelo para:

- Localizar el principio de los temas de la cinta. Gire y mantenga girado el control y suéltelo para realizar un avance rápido de la cinta. Para iniciar la reproducción durante el avance rápido de la cinta, pulse **(MODE)**.
- Localizar un tema específico de un disco. Gire y mantenga girado el control hasta localizar el punto específico de un tema y, a continuación, suéltelo para iniciar la reproducción.
- Sintonizar emisoras automáticamente. Gire y mantenga girado el control para localizar una emisora específica.

Mediante la presión y giro del control (PRESET/DISC)

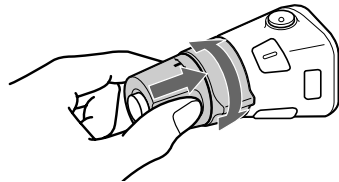

Presione y gire el control para:

- Recibir emisoras memorizadas en los botones numéricos.
- Cambiar el disco.

Otras operaciones

Gire el control VOL para ajustar el volumen.



Pulse (ATT) para atenuar el sonido.



Pulse (OFF) para desactivar la unidad.

Nota

Si realiza la instalación en un automóvil que no disponga de posición ACC (accesorios) en el interruptor de la llave de encendido pulse (OFF) en la unidad durante dos segundos para desactivar la indicación del reloj después de apagar el motor.

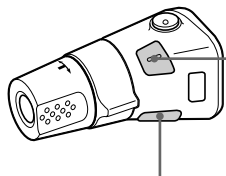

Pulse (SOUND) para ajustar el menú de sonido.

Pulse (DSPL) para cambiar los elementos mostrados.

Consejo

Mientras la función ATA está activada, la indicación (TAPE ↔ TUNER) puede cambiarse pulsando (DSPL).

Cambio de la dirección de funcionamiento

La dirección de funcionamiento de los controles está ajustada de fábrica como se muestra en la siguiente ilustración.

Para aumentar

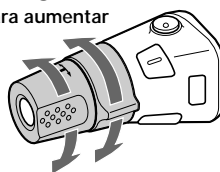

Para disminuir

Si precisa instalar el mando rotativo en el lado derecho de la columna de dirección, puede invertir la dirección de funcionamiento.

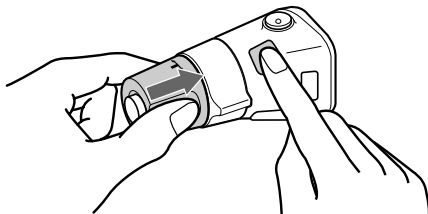

Pulse (SOUND) durante dos segundos al tiempo que presiona el control VOL.

Consejo

También es posible cambiar la dirección de funcionamiento de estos controles con la unidad (consulte "Cambio de los ajustes de sonido y visualización" en la página 23).

Ajuste de las características de sonido

Es posible ajustar los graves, los agudos, el balance y el equilibrio entre altavoces. Es posible almacenar los niveles de graves y agudos de forma independiente para cada fuente.

1 Pulse **(SOUND)** varias veces para seleccionar el elemento que desee ajustar.

Cada vez que pulse **(SOUND)**, los elementos cambian de la siguiente forma:

BAS (graves) → TRE (agudos) →
BAL (izquierdo y derecho) →
FAD (delantero y trasero)

2 Ajuste el elemento seleccionado con **← 0 →**.

Al realizar el ajuste con el mando rotativo, pulse **(SOUND)** y gire el control VOL.

Nota

Realice el ajuste antes de que transcurran tres segundos después de seleccionar el elemento.

Atenuación del sonido

Pulse **(ATT)** en el mando a distancia de tarjeta o en el mando rotativo. “ATT on” aparece momentáneamente.

Para restaurar el nivel de volumen anterior, vuelva a presionar **(ATT)**.

Consejo

Si el cable de interfaz de un teléfono para automóvil está conectado al cable ATT, la unidad disminuirá el volumen automáticamente cuando se reciba una llamada telefónica.

Cambio de los ajustes de sonido y visualización

Es posible ajustar los siguientes elementos:

Set (ajuste)

- Clock (Reloj) (página 10).
- CT (Hora del reloj) (página 20).
- Beep — que permite activar o desactivar los pitidos.
- RM (Mando rotativo) — que permite cambiar la dirección de funcionamiento del mando rotativo.
 - Seleccione “norm” para utilizar el mando rotativo en la posición ajustada de fábrica.
 - Seleccione “rev” si monta el mando rotativo en el lado derecho de la columna de dirección.
- English/Spanish/Portuguese/Swedish — que permite cambiar el idioma de las indicaciones a inglés, español, portugués o sueco.

Dis (visor)

- D.Info (Información dual) — que permite visualizar el reloj y el modo de reproducción simultáneamente (on) o bien la información alternativamente (off).
- SA (Analizador de espectros) — que permite cambiar el patrón de visualización de la indicación del ecualizador (página 25).
- Dimmer (Atenuador) — que permite cambiar el brillo del visor.
 - Seleccione “on” para atenuar el brillo del visor.
 - Seleccione “off” para desactivar Dimmer.
- Contrast — para ajustar el contraste si las indicaciones del visor no están reconocibles debido a la posición de instalación de la unidad.
- M.Dspl (Desplazamiento de indicaciones) — para activar o desactivar el desplazamiento de indicaciones por el visor.
- A.Scrl (Desplazamiento automático) (página 27).

Continúa en la página siguiente →

1 Pulse **(MENU)**.

2 Pulse **↑** o **↓** varias veces hasta que aparezca el elemento que desee.

Cada vez que presione **↓**, el elemento cambiará de la siguiente forma:

Ejemplo

Clock → CT → Beep → RM → English/
Spanish/Portuguese/Swedish → D.Info → SA
→ Dimmer → Contrast → M.Dspl^{*1} → A.Scr1^{*2}

*1 Si no hay ningún CD o MD en reproducción, este elemento no aparecerá.

*2 Si la radio está apagada o si no hay ninguna cinta, CD o MD en reproducción, este elemento no aparecerá.

Nota

El elemento mostrado varía en función de la fuente.

Consejo

Es posible cambiar fácilmente las categorías ("Set", "Snd" (Sonido), "P/M (Modo de reproducción)" y "DIS") pulsando **↑** o **↓** durante dos segundos.

3 Pulse **→** para seleccionar el ajuste deseado (Ejemplo: on u off).

4 Pulse **(ENTER)**.

Una vez finalizado el ajuste de modo, el visor vuelve a la indicación de modo de reproducción normal.

Refuerzo de los graves

— D-bass

Es posible disfrutar de graves nítidos e intensos. La función D-bass refuerza las señales de baja y alta frecuencia con una curva más marcada que la del refuerzo de graves convencional.

Es posible recibir la línea de graves con mayor nitidez aunque el volumen del sonido vocal no haya variado. Puede potenciar y ajustar los graves fácilmente con el botón D-BASS.

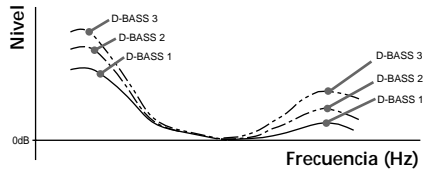

Ajuste de la curva de graves

Pulse **(D-BASS)** varias veces para seleccionar la curva de graves deseada. Al aumentar el número D-BASS, también lo hará el efecto.

D-BASS 1 → D-BASS 2 → D-BASS 3 →
D-BASS off

Nota

Los graves pueden distorsionarse con el mismo volumen. Si esto ocurre, seleccione una curva de graves menos efectiva.

Selección del analizador de espectros

El nivel de señal de sonido se visualiza en un analizador de espectros. Es posible seleccionar un patrón de visualización, de 1 a 6, o el modo de visualización automático.

1 Pulse **(SOURCE)** para seleccionar una fuente (sintonizador, cinta, CD o MD).

2 Pulse **(MENU)**.

3 Pulse **↑** o **↓** varias veces hasta que aparezca "SA".



4 Pulse **←** o **→** varias veces para seleccionar el ajuste deseado.

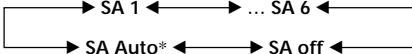

* Todos estos patrones de visualización aparecerán uno por uno automáticamente.

5 Pulse **(ENTER)**.

Ajuste del sonido y la frecuencia del ecualizador preamplificador

Esta unidad también puede controlar un ecualizador preamplificador opcional.

Ello permite añadir algunos efectos al campo de sonido de la fuente seleccionada.

Para obtener información detallada, consulte el manual de instrucciones suministrado con el ecualizador preamplificador.

Unidad de CD/MD

Esta unidad puede controlar unidades de CD/MD externas.

Si conecta una unidad opcional de CD con las funciones CD TEXT y de archivo personalizado, la información CD TEXT aparecerá en el visor al reproducir discos CD TEXT.

Reproducción de discos compactos (CD) o de minidiscos (MD)

- 1 Pulse **(SOURCE)** varias veces para seleccionar CD o MD.
- 2 Pulse **(MODE)** hasta que aparezca la unidad que desee.
Se inicia la reproducción de CD/MD.

Si una unidad de CD/MD se encuentra conectada, todos los temas se reproducen desde el principio.

Cambio de los elementos del visor

Cada vez que pulse **(DSPL/PTY)** durante la reproducción de CD, CD TEXT o MD, el elemento cambiará de la siguiente forma:

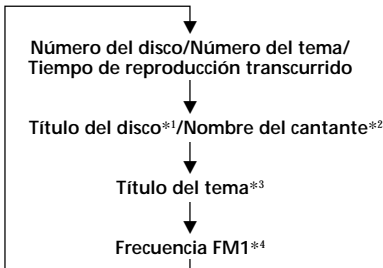

- *1 Si no ha asignado título al disco o si no hay ningún título de disco previamente registrado en el MD, el visor mostrará "NO D.Name" momentáneamente.
- *2 Si reproduce un disco CD TEXT, el nombre del cantante aparecerá en el visor después del título del disco. (Sólo para discos CD TEXT con nombre del cantante).
- *3 Si el título del tema de un disco CD TEXT o MD no está previamente registrado, el visor mostrará "NO T.Name" momentáneamente.
- *4 Mientras esté activada la función AF/TA.

Después de seleccionar el elemento deseado, el visor cambiará automáticamente al modo de desplazamiento de indicaciones después de unos segundos.

En dicho modo, todos los elementos se desplazan por el visor uno por uno en orden.

Consejo

Es posible desactivar el modo de desplazamiento de indicaciones por el visor (consulte "Cambio de los ajustes de sonido y visualización" en la página 23).

Desplazamiento automático del título de un disco

— Desplazamiento automático

Si el título del disco, el nombre del artista o el título del tema de un disco CD TEXT o MD es superior 10 caracteres y la función de desplazamiento automático está activada, la información se desplaza por el visor automáticamente como se indica a continuación:

- El título del disco aparece al cambiar éste (si se ha seleccionado el título de disco).
- El título del tema aparece al cambiar éste (si se ha seleccionado el título de tema).

Si pulsa (DSPL/PTY) para cambiar el elemento mostrado, el título del disco o del tema del MD o del disco CD TEXT se desplaza automáticamente tanto si activa como si desactiva la función.

- 1 Durante la reproducción, pulse (MENU).
- 2 Pulse ↑ o ↓ varias veces hasta que aparezca "A.Scr1".
- 3 Pulse → para seleccionar "A.Scr1 on".
- 4 Pulse (ENTER).

Para cancelar la función de desplazamiento automático, seleccione "A.Scr1 off" en el paso 3.

Nota

- Para algunos discos con un gran número de caracteres, pueden ocurrir los siguientes casos:
- Algunos de los caracteres no se muestran.
 - La función de desplazamiento automático no funciona.

Localización de un tema específico

— Sensor de música automático (AMS)

Durante la reproducción, pulse ← o → momentáneamente para cada tema que desee omitir.

← (I◀◀) : Para localizar temas anteriores

→ (▶▶I) : Para localizar temas posteriores

Localización de un punto específico de un tema — Búsqueda manual

Durante la reproducción, pulse y mantenga pulsado ← o →. Deje de pulsarlo cuando encuentre el punto que desee.

← (◀◀) : Para buscar hacia atrás

→ (▶▶) : Para buscar hacia delante

Conmutación a otros discos

Durante la reproducción, pulse ↑ o ↓. Se inicia la reproducción del disco que se encuentra en la unidad actual.

↑ (DISC +) : Para discos posteriores

↓ (DISC -) : Para discos anteriores

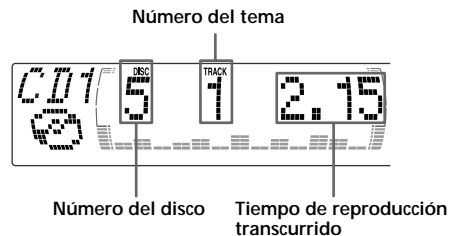

Reproducción repetida de temas — Reproducción repetida

Es posible seleccionar:

- Repeat 1 – para repetir un tema.
- Repeat 2 – para repetir un disco.

1 Durante la reproducción, pulse **(MENU)**.

2 Pulse **↑** o **↓** varias veces hasta que aparezca "Repeat".

3 Pulse **→** varias veces hasta que el ajuste deseado aparezca en el visor.

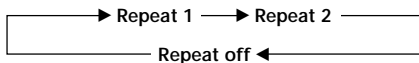

Se inicia la reproducción repetida.

Para volver al modo de reproducción normal, seleccione "Repeat off" en el paso 3.

Consejo

Si selecciona el modo con los botones de la unidad, pulse **(1)** (REP) varias veces hasta que aparezca el modo deseado.

Reproducción de temas en orden aleatorio — Reproducción aleatoria

Es posible seleccionar:

- Shuf 1 – para reproducir los temas del disco actual en orden aleatorio.
- Shuf 2 – para reproducir los temas de la unidad actual en orden aleatorio.
- Shuf All* – para reproducir todos los temas de todas las unidades en orden aleatorio.

1 Durante la reproducción, pulse **(MENU)**.

2 Pulse **↑** o **↓** varias veces hasta que aparezca "Shuf".

3 Pulse **→** varias veces hasta que el ajuste deseado aparezca en el visor.

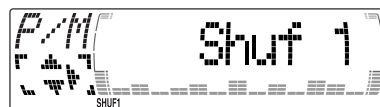
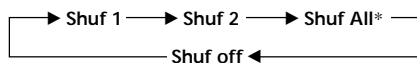

Se inicia la reproducción en orden aleatorio.

* "Shuf All" sólo se encuentra disponible si conecta dos o más unidades de CD/MD opcionales.

Para volver al modo de reproducción normal, seleccione "Shuf off" en el paso 3.

Consejo

Si selecciona el modo con los botones de la unidad, pulse **(2)** (SHUF) varias veces hasta que aparezca el modo deseado.

Asignación de títulos a los discos compactos

— Memorando de discos
(unidad de CD con función de archivo personalizado)

Es posible asignar un título personalizado a cada disco, utilizando un máximo de ocho caracteres para cada uno de éstos. La asignación de títulos permitirá localizar discos mediante el título (página 30) y seleccionar temas específicos para su reproducción (página 31).

- 1 Inicie la reproducción del disco que desee etiquetar.
- 2 Pulse **(MENU)** y, a continuación, **↑** o **↓** varias veces hasta que aparezca "Name Edit".
- 3 Pulse **(ENTER)**.

Modo de edición de títulos

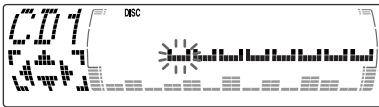

- 4 Introduzca los caracteres.
 - 1 Pulse **↑** varias veces para seleccionar los caracteres que desee.
(A → B → C → ... Z → 0 → 1 → 2 → ... 9 → + → - → * → / → \ → > → < → . →)

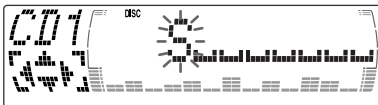

Si pulsa **↓** varias veces, los caracteres aparecerán en orden inverso.
Si desea introducir un espacio en blanco entre caracteres, seleccione " ".

- 2 Pulse **→** después de localizar el carácter deseado.
El siguiente carácter parpadeará.

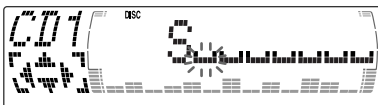

Si pulsa **←**, el carácter anterior parpadeará.

- 3 Repita los pasos 1 y 2 para introducir el título completo.

- 5 Para volver al modo normal de reproducción de CD, pulse **(ENTER)**.

Consejo

Existe otro método para comenzar a asignar título al CD. Pulse **(LIST)** durante dos segundos en lugar de realizar los pasos 2 y 3. También puede completar la operación manteniendo pulsado **(LIST)** durante dos segundos en lugar de realizar el paso 5.

Visualización del memorando de discos

Pulse **(DSPL/PTY)** durante la reproducción de un CD o de un disco CD TEXT.



Cada vez que pulse **(DSPL/PTY)** durante la reproducción de un CD o de un disco CD TEXT, los elementos cambiarán de la siguiente forma:

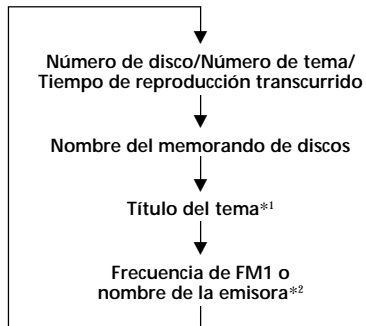

*1 Si conecta una unidad opcional de CD con la función CD TEXT, el visor mostrará la información CD TEXT al reproducir discos CD TEXT.

*2 Con la función AF/TA activada.

Borrado del memorando de discos

- 1 Pulse **(SOURCE)** varias veces para seleccionar "CD".
- 2 Pulse **(MODE)** varias veces para seleccionar la unidad de CD con función de archivo personalizado.
- 3 Pulse **(MENU)** y, a continuación, pulse **↑** o **↓** varias veces hasta que aparezca "Name Del".
- 4 Pulse **(ENTER)**.
- 5 Pulse **↑** o **↓** varias veces para seleccionar el nombre de disco que desee borrar.
- 6 Pulse **(ENTER)** durante dos segundos. El nombre se borrará. Repita los pasos 5 y 6 para borrar otros nombres.
- 7 Pulse **(MENU)** dos veces. La unidad vuelve al modo normal de reproducción de CD.

Notas

- Si se borra el nombre personalizado, el visor mostrará la información CD TEXT original.
- Si borra todos los nombres de disco, "No Data" aparecerá en el paso 6.

Localización de discos mediante el título

— Función de listado (unidad de CD con función de archivo personalizado o unidad de MD)

Esta función puede utilizarse con discos a los que se ha asignado un título personalizado. Para obtener más información sobre los nombres de memorando de disco, consulte "Asignación de títulos a los discos compactos" (página 29).

- 1 Pulse **(LIST)**. El título asignado al disco actual aparece en el visor.

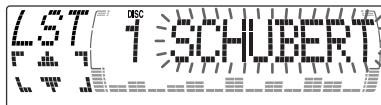

Al asignar un nombre de memorando a un disco CD TEXT, dicho nombre tendrá prioridad sobre la información original de CD TEXT.

- 2 Pulse **↑ (DISC +)** o **↓ (DISC -)** varias veces hasta que encuentre el disco deseado.
- 3 Pulse **(ENTER)** para reproducir el disco.

Notas

- Los títulos de tema no aparecen durante la reproducción de un MD o de un disco CD TEXT.
- Si no hay discos en el cargador, el visor mostrará "NO Disc".
- Si no se ha asignado ningún archivo personalizado a un disco, el visor mostrará "*****".
- Si la unidad no ha leído la información del disco, el visor mostrará "?". Para cargar un disco, primero pulse el botón numérico y, a continuación, elija el disco que no se haya cargado.
- No es posible mostrar ciertas letras durante la reproducción de un disco MD o CD TEXT.

Selección de temas específicos para su reproducción

— Función de banco (unidad de CD con función de archivo personalizado)

Si asigna una etiqueta al disco, puede programar la unidad para omitir o reproducir los temas que desee.

- 1 Comience a reproducir el disco al que desee asignar título.
- 2 Pulse **(MENU)** y, a continuación, pulse **↑** o **↓** varias veces hasta que aparezca "Bank Sel".
- 3 Pulse **(ENTER)**.

Modo de edición de banco

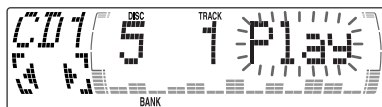

- 4 Asigne título a los temas.
 - 1 Pulse **←** o **→** varias veces para seleccionar el tema que desee etiquetar.
 - 2 Pulse **(ENTER)** varias veces para seleccionar "Play" o "Skip".
- 5 Repita el paso 4 para definir "Play" (reproducción) o "Skip" (omisión) para todos los temas.
- 6 Pulse **(MENU)** dos veces. La unidad vuelve al modo normal de reproducción de CD.

Notas

- Es posible definir el modo "Play" y "Skip" para un máximo de 24 temas.
- No es posible definir el modo "Skip" para todos los temas de un CD.

Reproducción sólo de temas específicos

Es posible seleccionar:

- "Bank on" — para reproducir los temas con el ajuste "Play".
- "Bank inv" (inverso) — para reproducir los temas con el ajuste "Skip".

- 1 Durante la reproducción, pulse **(MENU)** y, a continuación, **↑** o **↓** varias veces hasta que aparezca "Bank".

- 2 Pulse **→** varias veces hasta que aparezca el ajuste deseado.

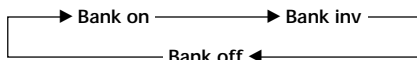

- 3 Pulse **(ENTER)**. La reproducción se inicia a partir del tema siguiente.

Para recuperar el modo de reproducción normal, seleccione "Bank off" en el paso 2.

Descripción general de la función DAB

DAB (emisión de audio digital) es un nuevo sistema de emisión multimedia que transmite programas de audio con una calidad comparable a la de los CDs. Ello es posible gracias al uso de un microordenador en el sintonizador DAB que utiliza las señales de radio enviadas desde múltiples antenas y señales multiruta (ondas de radio reflejadas) para amplificar la intensidad de la señal principal. Así, DAB prácticamente no sufre los efectos de las interferencias de radio, incluso en un automóvil en movimiento.

Cada emisora DAB junta los programas de radio (servicios) para formar un conjunto que luego se emite. Cada servicio contiene uno o más componentes. Todos los conjuntos, servicios y componentes se identifican con un nombre, de forma que es posible acceder a cualquiera de ellos sin necesidad de conocer las frecuencias.

DAB programa

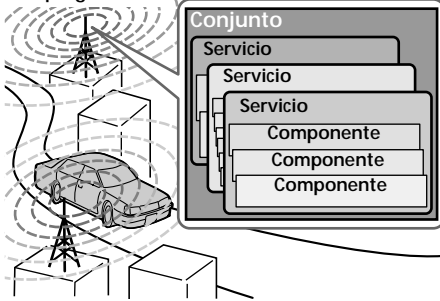

Notas

- El sistema DAB aún se encuentra en fase de pruebas, lo cual implica que algunos servicios no se han definido lo suficiente o se están probando actualmente. En estos momentos, el sintonizador XT-100DAB opcional no soporta estos servicios.
- Los programas DAB se emiten en la banda III (174 a 240 MHz) y en la banda L (1.452 a 1.492 MHz), con cada banda dividida en canales (41 en la banda III y 23 en banda L). Cada emisora DAB emite un conjunto por canal.
- Cuando cambie el modo de FM3 a DAB, todos los modos AF TA permanecerán activos.
- Si cambia alguno de los modos AF TA en DAB, ese modo permanecerá activo en FM1.

Búsqueda del conjunto y del servicio

— Sintonización automática

- 1 Pulse **(SOURCE)** varias veces para seleccionar el sintonizador.
- 2 Pulse **(MODE)** varias veces para seleccionar "DAB".
- 3 Pulse y mantenga pulsado **←** o **→** hasta que aparezca "Seek +" o "Seek -".



- 4 Pulse **←** o **→** para buscar el servicio deseado.

Nota

La indicación " " parpadea mientras la unidad busca el conjunto.

Selección del conjunto

— Sintonización manual

Si sabe cuál es el número de canal del conjunto, realice el siguiente procedimiento para realizar la sintonización.

- 1 Pulse **(SOURCE)** varias veces para seleccionar el sintonizador.
- 2 Pulse **(MODE)** varias veces para seleccionar "DAB".
- 3 Pulse **↑** o **↓** hasta que aparezca "Ch. XXX".

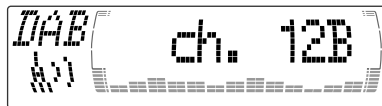

- 4 Pulse **↑** o **↓** varias veces hasta que aparezca el número de canal deseado.

Consejos

- Es posible que más de un canal emita el mismo conjunto.
- Si selecciona el servicio de conjuntos pero no puede recibirlo, la indicación " " parpadeará.

Recepción de los servicios memorizados

El siguiente procedimiento estará disponible tras memorizar el servicio. Para obtener información detallada sobre la memorización de los servicios, consulte “Memorización automática de los servicios DAB” y “Memorización manual de los servicios DAB” (página 34).





- 1 Pulse **(SOURCE)** varias veces para seleccionar el sintonizador.
- 2 Pulse **(MODE)** varias veces para seleccionar “DAB”.
- 3 Pulse **↑** o **↓** varias veces para seleccionar el servicio memorizado.

Consejo

Hay otro método para recibir el servicio memorizado.

Pulse el botón numérico (**1** a **6**) de la unidad en la que esté almacenado el servicio deseado.

El modo de recepción del sintonizador DAB aparece en función de la siguiente tabla:

Indicación	Nivel	Modo de recepción
 (parpadeo)	0	recepción imposible
	1	mala recepción
	2	regular
	3	moderado
	4	buena recepción

Memorización automática de servicios DAB — BTM

La función BTM (memoria de la mejor sintonía) detecta los conjuntos DAB y asigna los servicios a los números de memorización automáticamente dentro de los conjuntos. La unidad puede memorizar hasta 40 servicios. Si los servicios se han memorizado anteriormente, la función BTM funciona bajo las siguientes condiciones:

- Si activa la función BTM mientras escucha un servicio memorizado, la unidad sólo almacenará los servicios detectados (mediante la sobrescritura) a los números de memorización superiores al número del servicio actual.
- Si activa la función mientras escucha un servicio no memorizado, la unidad sustituirá el contenido de todos los números de memorización.
- En los dos casos anteriores, si la unidad detecta un servicio idéntico a uno ya memorizado, el servicio almacenado anteriormente no se modifica y el recién detectado no se memoriza.

- 1 Mientras escucha un programa DAB, pulse **(MENU)**.
- 2 Pulse **↑** o **↓** varias veces hasta que aparezca “BTM”.
- 3 Pulse **(ENTER)**.
Al almacenarse el servicio, suena un pitido. Una vez activada la función BTM, la unidad sintonizará el servicio asignado en la memoria predefinida 1 automáticamente.

Nota

Si la unidad sólo puede sintonizar unos pocos servicios, es posible que la función BTM no asigne servicios a todos los números de memorización de servicios.

Memorización manual de servicios DAB

— Memorización manual

También es posible memorizar los servicios DAB manualmente o eliminar un servicio ya memorizado. Recuerde que puede memorizar hasta 40 servicios (mediante la función BTM o bien de forma manual) en la memoria de la unidad.

- 1 Mientras escucha un programa DAB, pulse **(MENU)**.
- 2 Pulse **↑** o **↓** varias veces hasta que aparezca "PresetEdit" y, a continuación, pulse **(ENTER)**.
- 3 Seleccione el servicio y el número de memorización que desee predefinir.
 - 1 Pulse **←** o **→** para seleccionar el servicio.
 - 2 Pulse **↑** o **↓** para seleccionar el número de memorización.



- 3 Pulse **(ENTER)**.
- 4 Pulse **↑** o **↓** para seleccionar "Over Wrt". Cada vez que pulse **↓**, el comando de edición cambiará de la siguiente forma:

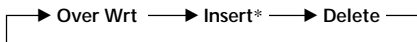

* "Insert" no aparecerá si el número máximo de servicios (40) ya está almacenado en la memoria.



Para memorizar otros servicios, repita los pasos 3 y 4.

- 5 Pulse **(ENTER)**.

Sustitución de los servicios de las memorias predefinidas

Pulse **↑** o **↓** para seleccionar "Over Wrt" en el paso 4, y pulse **(ENTER)**.

Adición de los servicios de las memorias predefinidas

Pulse **↑** o **↓** para seleccionar "Insert" en el paso 4, y pulse **(ENTER)**.

Borrado de los servicios de las memorias predefinidas

Pulse **↑** o **↓** para seleccionar "Delete" en el paso 4, y pulse **(ENTER)**.

Consejo

Hay otro método para memorizar el servicio. Tras recibir el servicio, pulse el botón numérico **(1)** a **(6)** de la unidad hasta que oiga un pitido.

Recepción de programas DAB

Siga este procedimiento para sintonizar un programa DAB manualmente. También puede almacenar servicios DAB en la memoria de la unidad para su sintonización instantánea (consulte “Memorización automática de servicios DAB (BTM)” en la página 32).

- 1 Mientras escucha un programa DAB, pulse **(LIST)** varias veces hasta que aparezca la lista de conjuntos.
- 2 Pulse **↑** o **↓** hasta que aparezca el conjunto deseado y, a continuación, pulse **(ENTER)**.
- 3 Pulse **(LIST)** varias veces hasta que aparezca la lista de servicios.
- 4 Pulse **↑** o **↓** varias veces hasta que aparezca el servicio deseado y, a continuación, pulse **(ENTER)**.
- 5 Pulse **(LIST)** varias veces hasta que aparezca la lista de componentes.
- 6 Pulse **↑** o **↓** hasta que aparezca el componente deseado y, a continuación, pulse **(ENTER)**.

Consejo

Para comprobar el nombre del componente, conjunto o servicio actual, pulse **(LIST)** varias veces hasta que la lista respectiva aparezca en el visor. El nombre del elemento actualmente seleccionado parpadeará.

Cambio de los elementos del visor

Al pulsar **(LIST)** una vez, aparece la última lista seleccionada. Cada vez que pulse **(LIST)**, la lista cambiará de la siguiente forma:

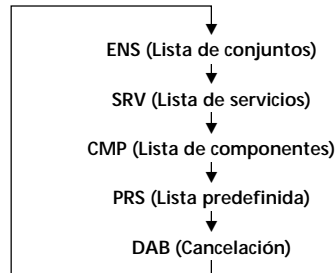

Actualización automática de las lista de conjuntos

Al utilizar la función BTM por primera vez, todos los conjuntos disponibles en la zona se almacenan de forma automática. Al volver a emplear dicha función, el contenido de estas listas se actualiza de acuerdo con las condiciones descritas en la página 32. Un conjunto se añade a la lista correspondiente si se recibe durante la sintonización automática o manual pero no está incluido en la lista. Un conjunto también se elimina de la lista correspondiente cuando:

- se selecciona en la lista un conjunto que no puede recibirse.
- se realiza una sintonización automática o manual para recibir un conjunto, servicio o componente que está incluido en la lista pero no puede recibirse.

Ajustes de recepción de audio

DAB puede contener audio multicanal. Es posible seleccionar el canal principal o un subcanal para la recepción. Además, si activa la función DRC (control de rango dinámico), el rango dinámico de un servicio que soporta DRC puede ampliarse de forma automática.

Es posible definir los siguientes elementos:

- Main/Sub — que permite seleccionar canales entre “Main” (canal principal) y “Sub” (subcanal).
- DRC — que permite activar o desactivar la función.

- 1 Mientras escucha un programa DAB, pulse **(MENU)**.
- 2 Pulse **↑** o **↓** varias veces hasta que aparezca “DRC” o “Main (o Sub)”.
- 3 Pulse **←** o **→** para seleccionar el ajuste deseado (ejemplo: “on” u “off”).
- 4 Pulse **(ENTER)**.

Nota

“Main (o Sub)” sólo aparece en el menú cuando la unidad recibe un programa multicanal.

Localización de un servicio DAB por tipo de programa (PTY)

Puede utilizar la función PTY (selección de tipo de programa) para sintonizar el programa que desee.

- 1 Mientras escucha un programa DAB, pulse **(DSPL/PTY)**.
- 2 Pulse **↑** o **↓** varias veces para seleccionar el tipo de programa.

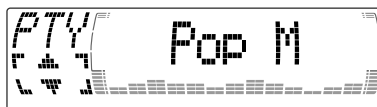

Los tipos de programa aparecen en el orden que se muestra en la página 19.

- 3 Pulse **(ENTER)**.

Información complementaria

Sustitución de la pila de litio

Cuando la pila dispone de poca energía, el margen de control del mando a distancia de tarjeta será menor. Sustituya dicha pila por otra de litio CR2025 nueva.

Mantenimiento

Sustitución del fusible

Al sustituir el fusible, asegúrese de utilizar uno que coincida con el amperaje indicado en el fusible original. Si el fusible salta, compruebe la conexión de alimentación y sustitúyalo. Si después de sustituirlo vuelve a saltar, es posible que exista un funcionamiento interno defectuoso. En tal caso, póngase en contacto con el proveedor Sony más próximo.

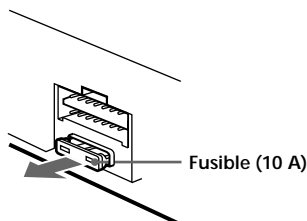

Advertencia

No utilice nunca un fusible con un amperaje superior al del suministrado con la unidad, ya que ésta podría dañarse.

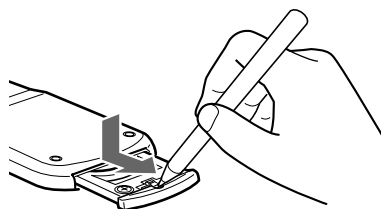

Cara + hacia arriba

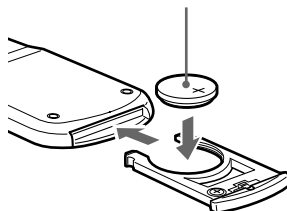

Notas sobre la pila de litio

- Mantenga la pila fuera del alcance de los niños. En caso de ingestión, póngase inmediatamente en contacto con un médico.
- Limpie la pila con un paño seco para garantizar un contacto óptimo.
- Cuando instale la pila, insértela con la polaridad correcta.
- No maneje la pila con pinzas metálicas, ya que puede producirse un cortocircuito.

PRECAUCIÓN

La pila puede explotar si la trata mal. No la recargue, desarme, ni la tire al fuego.

Desmontaje de la unidad

Con el panel frontal abierto

- 1 Pulse **OPEN** en la unidad y, a continuación, presione el clip del interior de la cubierta frontal con un destornillador fino, y haga palanca cuidadosamente para liberar dicha cubierta.

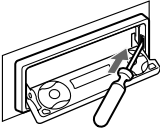

- 2 Repita el paso 1 en el lado izquierdo. La cubierta frontal podrá extraerse.

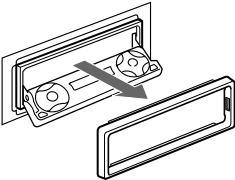

- 3 Emplee un destornillador fino para ejercer presión sobre el clip de la parte izquierda de la unidad; a continuación, tire del lado izquierdo de la unidad hasta que el enganche salga del marco.

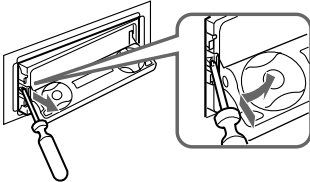

- 4 Repita el paso 3 en el lado derecho.

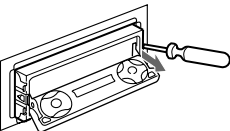

- 5 Saque la unidad del marco.

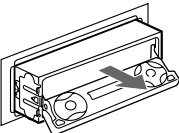

Si el panel frontal no se abre debido a que el fusible se ha fundido

- 1 Presione el clip del interior de la cubierta frontal con la llave de liberación (suministrada), y libere dicha cubierta.

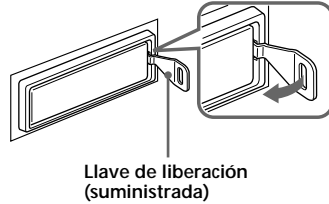

- 2 Repita el paso 1 en el lado izquierdo. La cubierta frontal podrá extraerse.

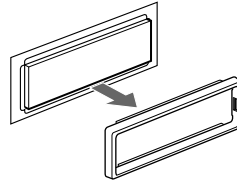

- 3 Utilice la llave de liberación para ejercer presión sobre el clip del lado izquierdo de la unidad, y después tire de dicho lado hasta que el retén libere la fijación.

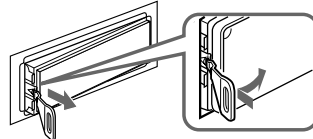

- 4 Repita el paso 3 en el lado derecho.

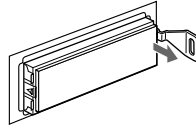

- 5 Saque la unidad del marco.

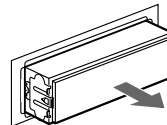

Especificaciones

Sección del reproductor de cassettes

Pista de cinta	4 pistas, 2 canales, estéreo
Fluctuación y trémolo	0,08 % (WRMS)
Respuesta de frecuencia	30 – 20.000 Hz
Relación señal-ruido	

Tipo de cassette	Dolby B NR	Dolby NR desactivado
TYPE II, IV	67 dB	61 dB
TYPE I	64 dB	58 dB

Sección del sintonizador

FM

Gama de sintonización	87,5 – 108,0 MHz
Terminal de antena	Conector de antena externa
Frecuencia intermedia	10,7 MHz/450 kHz
Sensibilidad utilizable	8 dBf
Selectividad	75 dB a 400 kHz
Relación señal-ruido	66 dB (estéreo), 72 dB (mono)
Distorción armónica a 1 kHz	0,6 % (estéreo), 0,3 % (mono)
Separación	35 dB a 1 kHz
Respuesta de frecuencia	30 – 15.000 Hz

MW/LW

Gama de sintonización	MW: 531 – 1.602 kHz LW: 153 – 279 kHz
Terminal de antena	Conector de antena externa
Frecuencia intermedia	10,7 MHz/450 kHz
Sensibilidad	MW: 30 µV LW: 40 µV

Sección del amplificador de potencia

Salidas	Salidas de altavoz
Impedancia de altavoz	4 – 8 ohmios
Salida máxima de potencia	50 W × 4 (a 4 ohmios)

Generales

Salidas	Salida de audio (2) Cable de control de relé de antena motorizada Cable de control de amplificador de potencia
Entradas	Cable de control de atenuación para teléfono Cable de control de iluminación
Controles de tono	Graves ±9 dB a 100 Hz Agudos ±9 dB a 10 kHz
Requisitos de alimentación	Batería de automóvil de 12 V CC (toma a tierra negativa)
Dimensiones	Aprox. 178 × 50 × 182 mm (an/al/prf)
Dimensiones de montaje	Aprox. 182 × 53 × 163 mm (an/al/prf)
Masa	Aprox. 1,3 kg
Accesorios suministrados	Mando a distancia de tarjeta RM-X96 Componentes para instalación y conexiones (1 juego)
Accesorios opcionales	Mando rotativo RM-X4S Cable BUS (suministrado con un cable de pines RCA) RC-61 (1 m), RC-62 (2 m)
Equipo opcional	Cambiador de CD (10 discos) CDX-828, CDX-737 Cambiador de MD (6 discos) MDX-65 Otros cambiadores de CD/MD con el sistema BUS de Sony Selector de fuente XA-C30 Unidad de sintonización DAB XT-100DAB Ecuador preamplificador digital XDP-210EQ, XDP-4000X

Diseño y especificaciones sujetos a cambios sin previo aviso.

Guía de solución de problemas

La siguiente lista de comprobaciones resulta útil para solucionar los problemas que puedan producirse al utilizar la unidad.

Antes de consultar la lista que aparece a continuación, compruebe los procedimientos de conexión y funcionamiento.

Generales

Problema	Causa/Solución
Ausencia de sonido.	<ul style="list-style-type: none">• Cancele la función ATT.• Ajuste el control de equilibrio entre los altavoces en la posición central para sistemas de 2 altavoces.• Pulse (+) de los botones VOL para ajustar el volumen.
Se ha borrado el contenido de la memoria.	<ul style="list-style-type: none">• Ha desconectado el cable de alimentación o la batería.• Ha pulsado el botón de restauración. → Vuelva a realizar el almacenamiento en la memoria.
El sonido se oye con ruido.	<ul style="list-style-type: none">• Está utilizando un teléfono móvil.

Reproducción de cintas

Problema	Causa/Solución
El sonido se distorsiona.	Contaminación del cabezal de cinta. → Limpie el cabezal con un cassette de limpieza de tipo seco disponible en el mercado.
AMS no funciona correctamente.	<ul style="list-style-type: none">• Se produce ruido en el espacio entre temas.• Un espacio en blanco es demasiado corto (inferior a cuatro segundos).• Una pausa larga o una parte de bajas frecuencias, o un nivel de sonido muy bajo se interpreta como un espacio en blanco.

Recepción de radio

Problema	Causa/Solución
No es posible realizar la sintonización programada.	<ul style="list-style-type: none">• Memorice la frecuencia correcta.• La emisión es demasiado débil.
No es posible realizar la sintonización automática.	<ul style="list-style-type: none">• La emisión es demasiado débil. → Utilice la sintonización manual.• El modo de búsqueda local está ajustado en "on". → Ajustelo en "off". (página 14).
No es posible recibir las emisoras. Los ruidos obstaculizan el sonido.	Conecte un cable de control de la antena motorizada (azul) o un cable de fuente de alimentación auxiliar (rojo) al cable de fuente de alimentación del amplificador de antena del automóvil. (Sólo si el automóvil incorpora una antena de recepción de FM/MW/LW en el cristal posterior/lateral.)
La indicación "ST" parpadea.	<ul style="list-style-type: none">• Sintonice la frecuencia con precisión.• La emisión es demasiado débil. → Realice el ajuste en el modo monofónico Mono (página 14).

Funciones RDS

Problema	Causa/Solución
La búsqueda (SEEK) se inicia después de unos segundos de escucha.	La emisora no es TP o es de señal débil. → Pulse (AF/TA) para seleccionar "AF TA off".
Ausencia de anuncios de tráfico.	<ul style="list-style-type: none">• Active "TA".• La emisora no emite anuncios de tráfico a pesar de ser TP. → Sintonice otra emisora.
PTY muestra "None".	La emisora no especifica el tipo de programa.

Reproducción de CD/MD

Problema	Causa/Solución
El sonido se recibe entrecortado.	Disco sucio o defectuoso.
No es posible desactivar la indicación "-----".	No es posible asignar títulos a los discos compactos, a menos que conecte una unidad de CD con función de archivo personalizado. → Pulse (LIST) durante dos segundos.

Indicaciones de error (cuando se ha conectado una unidad de CD/MD opcional)

Las siguientes indicaciones parpadearán durante cinco segundos aproximadamente y se oírán una alarma.

Indicación	Causa	Solución
NO Mag	No ha insertado el cargador de discos en la unidad de CD/MD.	Inserte el cargador de discos en la unidad de CD/MD.
NO Disc	No ha insertado ningún disco en la unidad de CD/MD.	Inserte los discos en la unidad de CD/MD.
NG Discs	No es posible reproducir un CD/MD debido a algún problema.	Inserte otro CD/MD.
Error ^{*1}	Un CD está sucio o insertado al revés. ^{*2}	Limpie el CD o insértelo correctamente.
	No es posible reproducir un MD debido a algún problema. ^{*2}	Inserte otro MD.
Blank ^{*1}	No ha grabado ningún tema en el MD. ^{*2}	Reproduzca un MD con temas grabados.
Push Reset	No es posible emplear la unidad de CD/MD debido a algún problema.	Pulse el botón de restauración de la unidad.
Not Ready	La tapa de la unidad de MD está abierta o los minidisos no se han insertado correctamente.	Cierre la tapa o inserte los minidisos correctamente.
High Temp	La temperatura ambiente es superior a 50°C.	Espere hasta que la temperatura descienda por debajo de 50°C.

^{*1} Cuando se produce algún error durante la reproducción de un CD o MD, el número del CD o del MD no aparece en el visor.

^{*2} El visor mostrará el número del disco que causa el error.

Si el problema no se soluciona con las sugerencias anteriormente enumeradas, póngase en contacto con el proveedor Sony más próximo.

Välkommen !

Tack för att du visade oss förtroendet att välja denna Sony bilstereo med kassettdel. Med den här enheten får du tillgång till ytterligare funktioner med hjälp av följande tillbehör:

Medföljande tillbehör

Kortfjärrkontroll RM-X96

Valfria tillbehör

Vridkontroll RM-X4S

Förutom att spela upp band och lyssna på radion kan du bygga ut systemet genom att ansluta en valfri CD-/MD-spelare*¹.

Då du använder den här enheten eller en ansluten CD spelare med CD TEXT-funktion, kommer textinformationen att visas i teckenfönstret då du spelar en CD TEXT-skiva*².

*¹ Du kan ansluta en CD-växlare, MD-växlare, CD-spelare eller en MD-spelare.

*² En CD TEXT-skiva är en ljud-CD-skiva som innehåller information som t ex skivans namn, artistens namn och spårnamn. Denna information spelas in på skivan.

Säkerhetsföreskrifter

- Om du har parkerat bilen i direkt solljus så att temperaturen i bilen har stigit markant, bör du låta enheten svalna innan du använder den.
- Om ingen ström tillförs enheten, kontrollerar du först anslutningarna. Kontrollera säkringen om allt i övrigt är i sin ordning.
- Om inget ljud kommer från ett system med två högtalare, ställer du uttoningskontrollen i mittenläget.
- När bandet spelas under en lång tid blir kassetten varm p g a den inbyggda effektförstärkaren. Detta är normalt.

Om du har några frågor eller problem som rör enheten och som inte tas upp i bruksanvisningen, tar du kontakt med närmaste Sony-återförsäljare.

Så här bibehåller du högsta ljudkvalitet

Se till att inte spilla juice eller läsk på bilstereon om du har drickhållare placerade i närheten.

Om du råkar spilla något på enheten eller kassetbanden kan bandhuvudena skadas och detta reducerar ljudkvaliteten eller förstör den helt och hållet.

Kassettrengöringsvätskorna avlägsnar inte socker från bandhuvudena.



Sköta kassetterna

Skötselöfreskrifter

- Vidrör inte bandets yta, eftersom smuts och damm kan smutsa ned bandhuvudena.
- Förvara inte kassetterna tillsammans med utrustning som t ex högtalare eller förstärkare som kan ha inbyggda magneter, eftersom detta kan leda till att bandet raderas eller förstörs.
- Utsätt inte kassetter för direkt solljus, extremt låga temperaturer eller fukt.
- Om bandet inte är tillräckligt spänt kan det fastna i maskinen. Sätt in en penna eller liknande i hjulet för att rulla in bandet så att det blir ordentligt spänt innan du sätter i det.

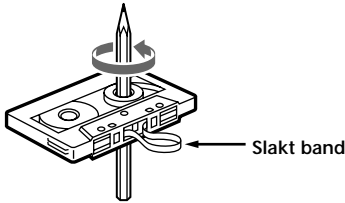

- Kassetter i dålig kondition och lösa etiketter kan orsaka problem när du sätter i eller tar ut ett kassettband. Ta bort eller byt ut lösa etiketter.



- Ljudet kan bli förvrängt medan kassetten spelas. Efter var 50e timmes speltid bör du göra rent kassettspelarens huvud.

Kassetter som är längre än 90 minuter

Undvik att använda kassetter med längre speltid än 90 minuter annat än för långa och oavbrutna spelningar. Bandet i dessa kassetter är mycket tunt och har tendens att tänjas lätt. Om du stoppar och startar dessa band ofta kan de lätt trassla in sig i kassettdäckets mekanism.

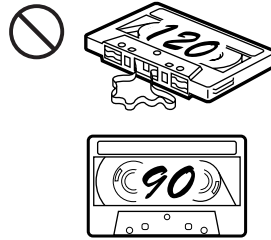

Innehållsförteckning

Endast den här enheten

Reglagens placering	5
---------------------------	---

Komma igång

Återställa enheten	8
Frigöra säkerhetsspärr	8
Slå på/stänga av enheten	9
Använda meny	9
Ställa klockan	10

Kassettbandspelare

Lyssna på band	11
Spela upp ett band i olika lägen	12

Radio

Lagra kanaler automatiskt	
— BTM-funktionen	13
Lagra endast de önskade kanalerna	13
Motta de lagrade kanalerna	14

RDS

Översikt av	
RDS-funktionen	15
Visa kanalnamnet	15
Ställa in samma program automatiskt	
— Alternativa frekvenser (AF)	16
Lyssna på trafikmeddelanden	17
Förinställa RDS-kanalerna med AF- och	
TA-data	18
Söka en kanal efter programtyp	19
Ställa klockan automatiskt	20

Övriga funktioner

Fästa etiketten på vridkontrollen	20
Använda vridkontrollen	21
Ljudjustering	23
Dämpa ljudet	23
Ändra ljud- och teckeninställningarna	23
Höja basljudet	
— D-bass	24
Välja spektrumanalysator	25
Ställa in ljud och frekvens på	
equalizerförstärkaren	25

Med tillvalet

CD-/MD-spelare

Spela en CD eller MD	26
Spela upp spår flera gånger	
— Upprepad uppspelning	28
Spela upp spår i slumpmässig ordning	
— Slumpmässig uppspelning	28
Namnge en CD-skiva	
— Skivminne	29
Hitta en CD-skiva efter namn	
— Lista namn	30
Välja spår för uppspelning	
— Bank	31

DAB

DAB - Översikt	32
Grundläggande DAB-funktioner	32
Förinställa DAB-tjänster automatiskt	
— BTM	33
Förinställa DAB-tjänster manuellt	
— Manual Preset Memory -	
manuellt förinställningsminne	34
Lyssna på ett DAB-program	35
Inställningar för ljudmottagning	36
Söka efter en DAB-tjänst med hjälp av	
programtypen (PTY)	36

Ytterligare information

Underhåll	37
Demontera enheten	38
Tekniska data	39
Felsökning	40

Reglagens placering

Kortfjärrkontroll RM-X96

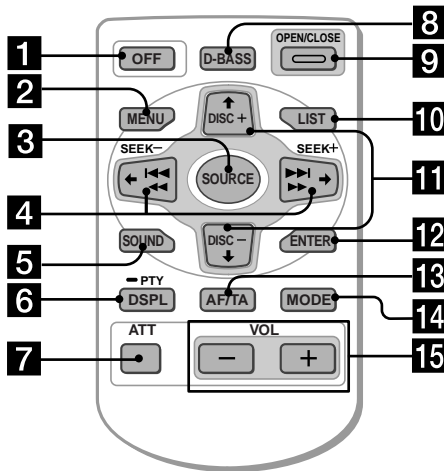

Mer information finns på de angivna sidorna.

- 1** OFF-knappen 9, 11
 - 2** MENU knappen 10, 12, 13, 14, 16, 18, 20, 24, 25, 27, 28, 29, 31, 33, 34, 36
 - 3** SOURCE-knappen (TUNER/TAPE/CD/MD) 9, 11, 13, 14, 25, 26, 30, 32, 33
 - 4** ←/→ (SEEK/AMS -/+) knappar 9, 10, 11, 12, 14, 16, 20, 23, 24, 25, 27, 28, 29, 31, 32, 34, 36
 - Automatisk musiksökning (AMS) (I◀◀/▶▶I) 11, 27
 - Manuell sökning (◀◀/▶▶) 27
 - Söka 14
 - 5** SOUND-knappen 23
 - 6** DSPL/PTY-knappen (ändra visningsläge/programtyp) 19, 26, 27, 29, 36
 - 7** ATT (dämpning) knapp 23
 - 8** D-BASS-knappen 24
 - 9** OPEN/CLOSE-knappen 11
 - 10** LIST-knappen 29, 30, 35
 - 11** ↑/↓ (DISC/PRST +/-) knappar 9, 10, 12, 13, 14, 16, 18, 19, 20, 24, 25, 27, 28, 29, 30, 31, 32, 33, 34, 36
 - Under radiomottagning:
 - Lagra kanaler automatiskt 14
 - Under CD/MD-uppspelning:
 - Byta skiva 27
 - 12** ENTER knappen 10, 12, 13, 14, 16, 18, 19, 20, 24, 25, 27, 29, 30, 31, 33, 34, 35, 36
 - 13** AF/TA-knappen 16, 17, 18
 - 14** MODE-knappen 11, 12, 13, 14, 26, 30, 32, 33
 - Under uppspelning av band:
 - Ändra riktning på bandtransport 11
 - Under radiomottagning:
 - Välj BAND 13, 14
 - Under CD- eller MD-uppspelning:
 - Välj CD/MD-spelare 26
 - 15** VOL (volyminställning) knappar
- Om du har stängt av enheten genom att trycka på (OFF) under två sekunder, kan du inte längre manövrera den med hjälp av kortfjärrkontrollen, om du inte först har tryckt på (SOURCE) på enheten eller aktiverat den genom att sätta in en kasset i den.

Reglagens placering

Frontpanel

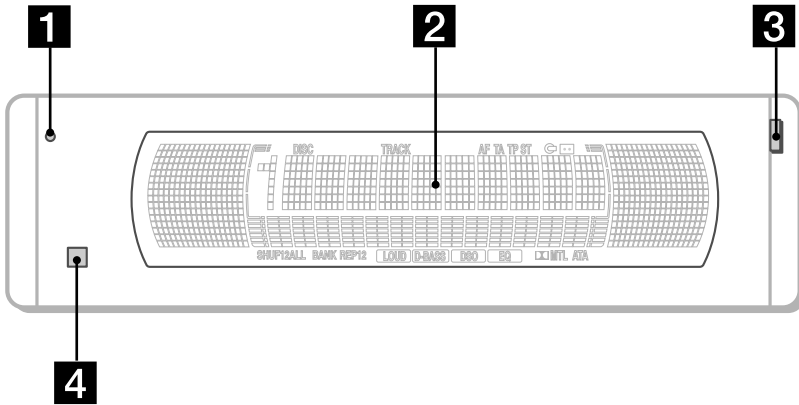

Reglagepanel

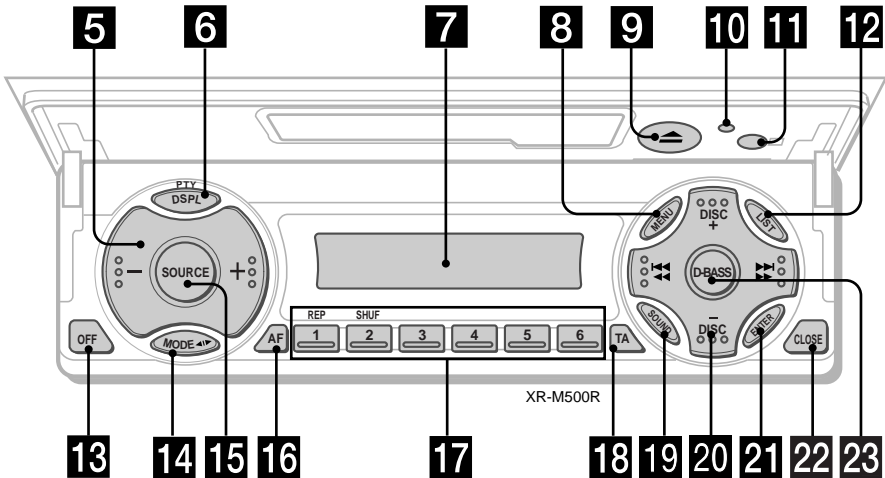

Knapparna på spelaren har samma funktion som motsvarande knappar på kortfjärrkontrollen.

- 1 10** Återställningsknappen 8
- 2** Huvudteckenfönster
- 3** OPEN-knappen 38
- 4 11** Sensor för kortfjärrkontroll
- 5** Volymknappar
- 6** DSPL/PTY-knappen (ändra visningsläge/programtyp)
- 7** Sidoteckenfönster
- 8** MENU knappen
- 9** ▲ Utmatningsknapp 11
- 12** LIST-knappen
- 13** OFF-knappen* 9
- 14** MODE-knappen
- 15** SOURCE-knappen (TUNER/TAPE/CD/MD)
- 16** AF-knappen 16, 18
- 17** Sifferknappar

Under radiomottagning:

Välja förinställningsnummer
13, 14, 17, 33, 34

Under uppspelning av band:

① REP 12

Under uppspelning av CD/MD:

① REP 28

② SHUF 28

- 18** TA knappen 16, 17, 18
- 19** SOUND-knappen
- 20** PRST/DISC +/- (markör upp/ned) knappar
SEEK/AMS -/+ (markör vänster/höger) knappar 13
- 21** ENTER knappen
- 22** CLOSE knappen
- 23** D-BASS-knappen

* Varning vid installation i en bil vars tändlås saknar tillbehörsläge (ACC)
Glöm inte att stänga av klockvisningen när du har stängt av motorn. Du stänger av den genom att trycka på (OFF) på enheten under två sekunder.
Om du bara trycker på (OFF) för ett kort ögonblick stängs inte klockvisningen av, vilket leder till att batteriet belastas.

Återställa enheten

Innan du använder enheten för första gången eller när du har bytt bilbatteri, måste du återställa enheten.

Tryck på återställningsknappen med ett spetsigt föremål, t.ex. en kulspetspenna.

Återställningsknapp

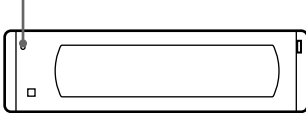

Observera

När du trycker på återställningsknappen raderas klockinställningarna och vissa av de inställningar som du har lagrat i minnet.

Frigöra säkerhetsspärren

Om du har bytt batteri på bilen eller återställt enheten av något annat skäl, måste du utföra följande procedur innan du kan manövrera den igen.

Om du inte gör dessa inställningar kommer frontpanelen att förbli avaktiverad och du kan inte manövrera enheten.

1 Tryck på återställningsknappen.
"Code in" visas.

2 Tryck på knapparna på kortfjärrkontrollen och ange säkerhetskoden.

Se bifogad information för mer information om knapparna till säkerhetskoden.

När koden har bekräftats visas klockan i teckenfönstret och du kan manövrera enheten som normalt.

Observera

- Ta med dig kortfjärrkontrollen när du lämnar bilen.
- Om du glömmet bort säkerhetskoden kontaktar du närmaste Sony-service. Ta med dig kortfjärrkontrollen.

Slå på/stänga av enheten

Slå på enheten

Tryck på **(SOURCE)** eller sätt in en kassettskiva i enheten. Mer information om hur du använder enheten finns på sidan 11 (kassettbandspelare) och sidan 13 (radio).

Stänga av enheten

Tryck på **(OFF)** för att stoppa kassettoppspelningen eller radiomottagningen av FM/MW/LW (knappen lyser fortfarande, likaså teckenfönstret).

Om du vill stänga av enheten helt trycker du på **(OFF)** och håller den intryckt under två sekunder.

Observera

Om din bils tändningslås saknar tillbehörsäge (ACC) bör du se till att du stänger av enheten genom att trycka på **(OFF)** och hålla den intryckt under två sekunder, så undviker du att bilbatteriet laddas ur.

Använda menyn

Du kontrollerar den här enheten med hjälp av alternativ som du väljer från en meny. För att göra en inställning eller ett val växlar du först över till menyläget och väljer alternativ med hjälp av **↑/↓** (uppåt/nedåt) eller **←/→** (vänster/höger).

↑/↓

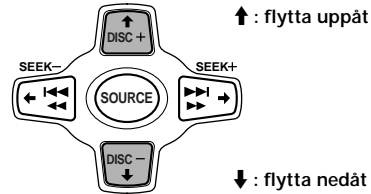

←/→

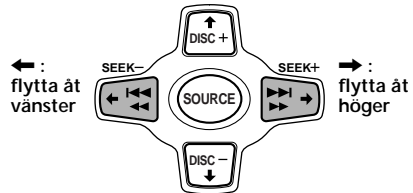

Ställa klockan

Klockan visar en 24-timmars digital tidsangivelse.

Exempel: Ställ klockan på 10:08

- 1 Tryck på **(MENU)** och sedan på **↑** eller **↓** flera gånger tills "Clock" visas.



- 1 Tryck på **(ENTER)**.

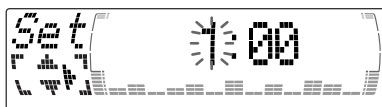

Timsiffrorna blinkar.

- 2 Ställ in timmarna genom att trycka på **↑** eller **↓**.

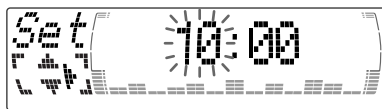

- 3 Tryck på **→**.



Minutsiffrorna blinkar.

- 4 Ställ in minuterna genom att trycka på **↑** eller **↓**.

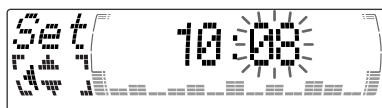

- 2 Tryck på **(ENTER)**.



Klockan aktiveras.

Tips

- Du kan ställa in klockan bekvämt och automatiskt med CT-funktionen (sidan 20).
- När D.Info är ställt på "on", visas tiden i alla lägen (utom för vissa funktioner i SA-läge) (sidan 23).

Kassettbandspelare

Lyssna på band

- 1 Tryck på **OPEN/CLOSE** på kortfjärrkontrollen och sätt i en kassett. Uppspelningen startas automatiskt.

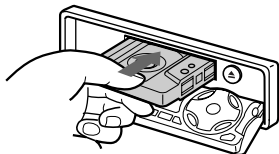

- 2 Stäng frontpanelen genom att trycka på **OPEN/CLOSE** på kortfjärrkontrollen.

Om en kassett redan finns isatt startar du uppspelningen genom att trycka på **SOURCE** flera gånger tills "FWD" eller "REV" visas.

Den sidan som vetter uppåt är den som spelas.

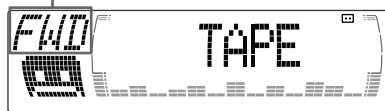

Den sidan som vetter nedåt är den som spelas.

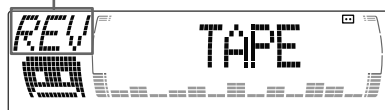

Tips

Om du vill ändra på bandtransportens riktning, trycker du på **MODE** (**◀▶**).

Funktion	Tryck på
Stoppa bandet	OFF
Mata ut kassetten	OPEN/CLOSE och sedan ▲

Snabbspola bandet

Under uppspelning trycker du ned **◀◀** eller **▶▶** och håller den nedtryckt.

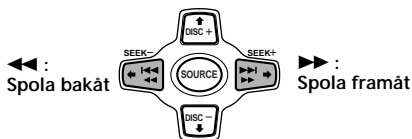

Om du vill börja uppspelningen under snabbspolningen trycker du på **MODE** (**◀▶**).

Hitta ett visst spår

— Automatisk musiksökning (AMS)

Under uppspelning trycker du ett kort ögonblick på **◀◀** eller **▶▶** för varje spår som du vill hoppa förbi. Du kan hoppa över upp till nio spår på en gång.

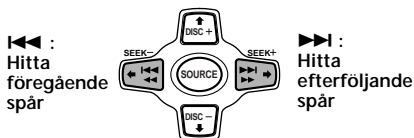

Observera

Det är inte säkert att AMS-funktionen fungerar om:

- mellanrummet mellan spåren är kortare än 4 sekunder
- mellanrummet mellan spåren är brusigt
- det finns långa avsnitt med låg volym eller inget ljud alls.

I Motion Display-läget rullas alla nämnda ikoner i teckenfönstret, en efter en.

Tips

Motion Display-läget kan slås av. (Se "Ändra ljud och teckeninställningarna" på sid 23).

Spela upp ett band i olika lägen

Bandet kan spelas upp i olika lägen:

- Repeat (Upprepad spelning) upprepar det aktuella spåret.
- Med NR (Dolby NR) kan du välja något av systemen Dolby* NR B.
- Metal använder du när du spelar upp ett metall eller CrO₂ band.
- B.Skip (Hoppa över oinspelade delar) hoppar över oinspelade avsnitt som är längre än åtta sekunder.
- Med ATA (Automatisk Tuner-aktivering) slås radion på automatiskt medan du snabbspolar ett band.

* *Dolby brusreducering tillverkas under licens av Dolby Laboratories Licensing Corporation. "DOLBY" och dubbel D-kännetecknet DD är Dolby Laboratories Licensing Corporation:s varumärken.*

1 Under uppspelning trycker du på (MENU).

2 Tryck på ↑ eller ↓ flera gånger tills önskat alternativ visas.

Varje gång du trycker på ↓ ändras alternativet enligt följande:

Repeat → NR → Metal → B.Skip → ATA



3 Välj "on" genom att trycka på →.



Det önskade läget startar.

4 Tryck på (ENTER).

För att återgå till normalt uppspelningsläge väljer du "off" i steg 3.

Tips

När ATA-funktionen är aktiverad kan du ändra teckenfönstret (TAPE ↔ TUNER) genom att trycka på (DSPL/PTY).

Spela upp spår upprepade gånger

— Upprepad uppspelning

1 Tryck på (MENU) under uppspelning.

2 Tryck på ↑ eller ↓ flera gånger tills "Repeat" visas.

3 Tryck på → flera gånger tills "Repeat on" visas i teckenfönstret.

Repeat on ↔ Repeat off



Den upprepade uppspelningen börjar.

När du vill återgå till normalt uppspelningsläge trycker du på "Repeat off" i steg 3.

Tips

- Om du väljer läge med hjälp av knapparna på enheten trycker du på (1) (REP) flera gånger tills önskat läge visas.
- Under upprepad uppspelning trycker du på (MODE). "REP" släcks i teckenfönstret och den upprepade uppspelningen avbryts.

Radio

Lagra kanaler automatiskt

— BTM-funktionen

Enheten väljer ut kanalerna med de starkaste signalerna och lagrar dem efter frekvens. Du kan lagra upp till 6 kanaler på varje band (FM1, FM2, FM3, MW och LW).

Varning

För att undvika olyckor bör du använda BTM-funktionen om du tar in en kanal under körning.

- 1 Tryck på **(SOURCE)** flera gånger för att välja önskad radiokanal.
Varje gång du trycker på **(SOURCE)** växlas källorna på följande sätt:

→ Tuner → CD* → MD* → TAPE →

* Ikonen visas inte om inte motsvarande tillbehör är anslutet.

- 2 Tryck på **(MODE)** flera gånger för att välja band.

Varje gång du trycker på **(MODE)** växlas banden på följande sätt:

→ FM1 → FM2 → FM3 → MW → LW →

- 3 Tryck på **(MENU)** och sedan på **↑** eller **↓** flera gånger tills "BTM" visas.

- 4 Tryck på **(ENTER)**.

Kanalerna lagras i enheten efter frekvens på sifferknapparna.
En ljudsignal hörs när inställningen lagras.

Observera

- Du kan inte lagra kanaler med svaga signaler. Om bara ett fåtal kanaler kan tas emot behåller vissa snabbvalsknappar den tidigare inställningen.
- När ett nummer visas i teckenfönstret lagras kanalerna från och med detta nummer.

Lagra endast de önskade kanalerna

Du kan förinställa högst 18 FM-kanaler (6 kanaler för vardera FM1, 2, och 3), 6 MW-kanaler och 6 LW-kanaler i den ordning som du själv bestämmer.

- 1 Tryck på **(SOURCE)** flera gånger för att välja tunern.
- 2 Tryck på **(MODE)** flera gånger för att välja band.
- 3 Ställ in den station som du vill lagra på sifferknappen genom att trycka på **◀◀** eller **▶▶** på enheten.
- 4 Tryck på önskad sifferknapp (**①** till **⑥**) på enheten tills "MEM" visas.
Snabbvalsknappens nummer visas i teckenfönstret.

Observera

Om du försöker lagra en annan kanal på samma förinställda nummerknapp raderas den tidigare lagrade kanalen.

Motta de lagrade kanalerna

- 1 Tryck på **(SOURCE)** flera gånger för att välja tunern som källa.
- 2 Tryck på **(MODE)** flera gånger för att välja band.
- 3 Tryck på **↑** (stega uppåt) eller **↓** (stega nedåt) flera gånger om du vill ta emot stationerna i den ordning de har lagrats i minnet.

Tips

Om du valt att lagra stationerna i minnet med hjälp av knapparna på enheten rycker du på den sifferknapp (**1**) till (**6**) som stationen du vill lyssna på har lagrats.

Om du inte kan ställa in en förinställd kanal

Du söker efter stationerna (automatisk sökning) genom att trycka på **←** eller **→**.

Avsökningen avbryts när enheten tar emot en station. Tryck på **←** eller **→** flera gånger tills du fått in önskad station.

Observera

Om den automatiska avsökningen stannar alltför ofta trycker du på **(MENU)** och sedan på **↑** eller **↓** flera gånger tills "Local" (lokalt sökläge) visas. Därefter trycker du på **→** för att välja "Local on" och avslutar med att trycka på **(ENTER)**. Under lokal mottagning och stationsval visas "LCL Seek" i teckenfönstret.

Nu kommer sökningen bara att stanna för stationer som sänder med relativt stark signal.

Tips

Om du vet på vilken frekvens den station du vill ställa in sänder, trycker du ned **←** eller **→** och håller den nedtryckt tills stationens frekvens visas (manuell stationsinställning).

Om FM stereo-mottagningen är dålig — Enkanaligt läge

- 1 Under radiomottagning trycker du på **(MENU)** och trycker sedan på **↑** eller **↓** flera gånger tills "Mono" visas.
- 2 Tryck på **→** tills "Mono on" visas. Ljudet blir bättre, fast i mono ("ST" slocknar).
- 3 Tryck på **(ENTER)**.

Återgå till det normala uppspelningsläget genom att välja "Mono off" i steg 2.

I Motion Display-läget rullas alla nämnda ikoner i teckenfönstret, en efter en.

Tips

Motion Display-läget kan stängas av. (Se "Ändra ljud och teckenfönsterinställningarna" på sid 23).

I Motion Display-läget rullas alla nämnda ikoner i teckenfönstret, en efter en.

Tips

Motion Display-läget kan stängas av. (Se "Ändra ljud- och teckeninställningarna" på sid 23).

Översikt av RDS-funktionen

RDS (Radio Data System) är en radiotjänst som gör att FM-kanalerna kan sända ytterligare digital information tillsammans med den vanliga radioprogramsignalen. Några exempel: ställa in samma kanal automatiskt, lyssna på trafikmeddelanden och hitta kanal efter programtyp.

Observera

- Landet eller regionen avgör vilka RDS-funktioner som finns tillgängliga.
- RDS fungerar inte ordentligt om signalen är för svag eller om den inställda kanalen inte överför RDS-data.

Visa kanalnamnet

Den aktuella kanalens namn tänds i teckenfönstret.

Välj en FM-kanal (sidan 13).

När du ställer in en FM-kanal som överför RDS-data tänds kanalnamnet i teckenfönstret.



Observera

Beteckningen "*" innebär att en RDS-kanal mottas.

Ställa in samma program automatiskt

— Alternativa frekvenser (AF)

AF-funktionen väljer automatiskt och ställer in den station som har den starkaste signalen i nätverket. Om du använder den här funktionen kan du lyssna på samma program under en långkörning utan att behöva ställa in kanalen manuellt igen.

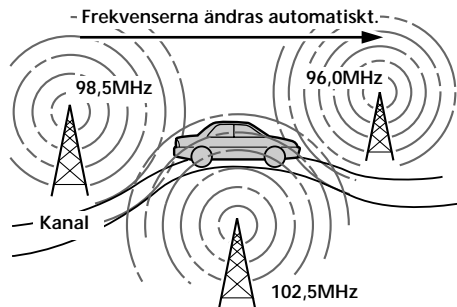

1 Välj en FM-kanal (sidan 13).

2 Tryck på **(AF/TA)** flera gånger tills "AF on" visas i teckenfönstret. Enheten börjar söka efter en alternativ kanal med en starkare signal i samma nätverk.

Tips

Om du väljer läge med hjälp av knapparna på enheten trycker du på **(AF)** tills "AF on" visas.

Ändra visningen i teckenfönstret

Varje gång du trycker på **(AF/TA)** ändras alternativet enligt följande:

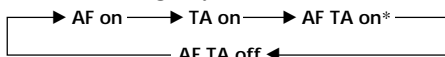

* Det här väljer du om du vill aktivera både AF- och TA-funktionerna.

Tips

- Varje gång du trycker på **(AF)** på enheten ändras alternativet enligt följande:
AF på (on) ↔ AF av (off)
- Varje gång du trycker på **(TA)** på enheten ändras alternativet enligt följande:
TA på (on) ↔ TA av (off)

Observera

- När det inte finns någon alternativ kanal i området och du inte vill söka efter en alternativ kanal, stänger du av AF-funktionen genom att trycka på **(AF/TA)** flera gånger tills "AF TA off" visas.
- "NO AF" och kanalnamnet blinkar omväxlande om enheten inte kan hitta en alternativ station i nätverket.
- Om kanalnamnet börjar blinka när du har valt en kanal med AF-funktionen aktiverad, betyder det att inga alternativa frekvenser finns tillgängliga. Tryck på **←** eller **→** medan stationens namn visas blinkande (inom åtta sekunder). Enheten börjar söka efter en annan frekvens med samma PI-information (Programme Identification) ("PI Seek" visas och inget ljud hörs). Om enheten inte kan hitta en annan frekvens visas "NO PI" och den återgår till den tidigare valda frekvensen.

Lyssna på ett regionalt program

Funktionen "REG on" (regional on) på enheten gör att du kan bibehålla inställningen till ett regionalt program utan att kopplas om till en annan regional kanal. (Observera att du måste sätta på AF-funktionen). Enheten är fabriksinställd på "REG on", men om du vill stänga av funktionen gör du följande.

1 Under radiomottagning trycker du på **(MENU)** och sedan trycker du på **↑** eller **↓** flera gånger tills "REG" visas.

2 Tryck på **→** tills "REG off" visas.

3 Tryck på **(ENTER)**. Observera att när du väljer "REG off" kan detta göra att enheten växlar över till en annan regional kanal inom samma nätverk.

Återgå till regional avlyssning genom att välja "REG on" i steg 2.

Observera

Den här funktionen fungerar inte i Storbritannien och några andra områden.

Funktionen lokal länk (endast Storbritannien)

Med funktionen lokal länk kan du välja andra lokala kanaler i området, fastän de inte finns lagrade på dina förinställda nummerknappar.

- 1 Tryck på en sifferknapp på enheten som du har lagrat en lokal station på.
- 2 Tryck igen på den förinställda nummerknappen för den lokala kanalen inom fem sekunder.
- 3 Upprepa detta tills den önskade lokala kanalen mottas.

Lyssna på trafikmeddelanden

Uppgifterna om trafikmeddelandena (TA) och trafikprogrammet (TP) låter dig automatiskt ställa in en FM-kanal som sänder trafikmeddelanden samtidigt som du lyssnar på andra programkällor.

Tryck på **(AF/TA)** flera gånger tills "TA on" eller "AF TA on" visas.

Enheten börjar söka efter trafikinformationskanaler. "TP" tänds i teckenfönstret när enheten hittar en kanal som sänder trafikmeddelanden.

När trafikmeddelandena startas, börjar "TA" blinka. När trafikmeddelandet är klart upphör blinkningen.

Tips

- Om trafikmeddelandet startar när du lyssnar på en annan programkälla, kopplas enheten automatiskt till meddelandet och återgår till originalkällan när meddelandet är klart.
- Om du väljer läge med hjälp av knapparna på enheten trycker du på **(TA)** tills "TA on" visas.

Observera

"NO TP" blinkar under fem sekunder om den mottagna kanalen inte sänder trafikmeddelanden. Sedan börjar enheten söka efter en kanal som sänder trafikmeddelanden.

Avbryta pågående trafikmeddelanden

Tryck på **(AF/TA)**.

Om du vill avbryta alla trafikmeddelanden stänger du av funktionen genom att trycka på **(AF/TA)** tills "TA off" tänds.

Förinställa volymen på trafikmeddelandena

Du kan förinställa volymnivån på trafikmeddelandena i förväg så att du inte missar meddelandet. När trafikmeddelandet startar, justeras volymen automatiskt till den förinställda nivån.

- 1 Välj önskad volymnivå.
- 2 Tryck på **(AF/TA)** under två sekunder. "TA" visas när inställningen lagras.

Motta nödanrop

Om ett trafikmeddelande eller liknade kommer in medan du lyssnar på radion så kommer programmet automatiskt att gå över till meddelandet. Om du lyssnar på en annan källa än radion, hörs nödanropet om du ställer in AF eller TA. Enheten växlar då automatiskt till dessa meddelanden oberoende av vad du lyssnar på för tillfället.

Förinställa RDS-kanalerna med AF- och TA-data

När du förinställer RDS-kanalerna lagrar enheten alla uppgifter om kanalen samt frekvensen så att du inte behöver aktivera AF- och TA-funktionerna varje gång du ställer in en förinställd kanal. Du kan välja en annan inställning (AF, TA, eller båda) för varje enskild förinställd kanal, eller samma inställning för alla förinställda kanaler.

Förinställa samma inställning för alla förinställda kanaler

- 1 Välj ett FM-band (Sidan 13).
- 2 Tryck på **(AF/TA)** flera gånger för att välja, antingen "AF on", "TA on" eller "AF TA on" (för såväl AF- som TA-funktionerna).
Du bör veta att om du väljer "AF TA off" lagras inte bara RDS-stationer, utan också icke-RDS-stationer.

Tips

Om du väljer läge med hjälp av knapparna på enheten trycker du på **(AF)** och/eller **(TA)** för att välja "AF on" och/eller "TA on".
Du bör känna till att om du väljer "AF off" eller "TA off" lagras inte bara RDS-stationer, utan även icke-RDS-stationer.

- 3 Tryck på **(MENU)** och sedan på **↑** eller **↓** flera gånger tills "BTM" visas.
- 4 Tryck på **(ENTER)**.
"BTM" visas blinkande.

Förinställa olika inställningar för varje förinställd kanal

- 1 Välj ett FM-band och ställ in önskad kanal.
- 2 Tryck på **(AF/TA)** flera gånger för att välja, antingen "AF on", "TA on" eller "AF TA on" (för såväl AF- som TA-funktionerna).

Tips

Om du väljer läge med hjälp av knapparna på enheten trycker du på **(AF)** och/eller **(TA)** för att välja "AF on" och/eller "TA on".

- 3 Tryck på önskad sifferknapp på enheten och håll den intryckt tills "MEM" visas.
Upprepa från steg 1 när du vill förinställa andra kanaler.

Tips

Om du vill ändra de förinställda AF- och/eller TA-inställningarna efter det att du ställt in den förinställda kanalen gör du det genom att stänga av eller sätta på AF- eller TA-funktionen.

Söka en kanal efter programtyp

Du kan söka efter valfri kanal genom att välja en av de programtyper som visas nedan.

Programtyper	Teckenfönster
Nyheter	News
Aktuella händelser	Affairs
Information	Info
Sport	Sport
Utbildning	Educate
Drama	Drama
Kultur	Culture
Vetenskap	Science
Diverse	Varied
Popmusik	Pop M
Rockmusik	Rock M
Lättylssnat	Easy M
Lättare klassiskt	Light M
Klassiskt	Classics
Andra musiktyper	Other M
Väder	Weather
Finansinformation	Finance
Barnprogram	Children
Samhällsinformation	Social A
Religion	Religion
Ring in	Phone In
Resor	Travel
Nöjen	Leisure
Jazzmusik	Jazz
Country-musik	Country
Nationell musik	Nation M
Gamla godingar	Oldies
Folkmusik	Folk M
Dokumentärer	Document
Inte angiven	None

Observera

Du kan inte använda den här funktionen i vissa länder där PTY-data inte är tillgängliga.

- 1 Tryck på **(DSPL/PTY)** under FM-mottagningen tills "PTY" visas i teckenfönstret.



Det aktuella namnet på programtypen visas om kanalen överför PTY-data. "-----" visas om den mottagna kanalen inte är en RDS-kanal eller om RDS-data inte har tagits emot.

- 2 Tryck på **↑** eller **↓** flera gånger tills önskad programtyp visas. Programtyperna visas i den ordning de förekommer i tabellen. Observera att du inte kan välja "None" (inte angiven) vid sökning.



- 3 Tryck på **(ENTER)**. Enheten börjar söka efter en kanal för den valda programtypen.

Ställa klockan automatiskt

Med CT-data (Clock Time) från RDS-överföringen ställs klockan automatiskt.

- 1 Under radiomottagning trycker du först på **(MENU)** och sedan på **↑** eller **↓** flera gånger tills "CT" visas.



- 2 Tryck på **→** flera gånger tills "CT on" visas.
Klockan är ställd.

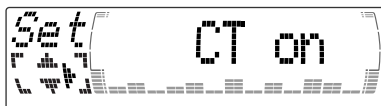

- 3 Tryck på **(ENTER)** för att återgå till det normala teckenfönstret.

Avbryta CT-funktionen

Välj "CT off" i steg 2.

Observera

- CT-funktionen kanske inte fungerar trots att en RDS-kanal mottas.
- Det kan vara skillnad på tiden som ställts in av CT-funktionen och den verkliga tiden.

Övriga funktioner

Du kan också kontrollera den här enheten med hjälp av vridkontrollen (valfritt tillbehör).

Fästa etiketten på vridkontrollen

Fäst den etikett som stämmer med hur du har monterat vridkontrollen (se bilden).

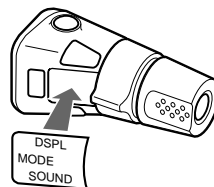
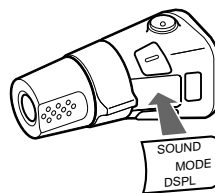

Använda vridkontrollen

Vridkontrollen använder du genom att trycka på knapparna och/eller vrida på reglagen.

Du kan också styra CD- eller MD-spelarna (tillbehör) med vridkontrollen.

Genom att trycka på knapparna (SOURCE och MODE-knapparna)

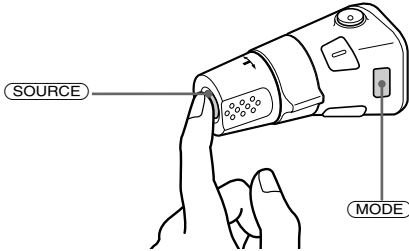

Varje gång du trycker på **(SOURCE)** ändras funktionen på följande sätt:
TUNER → CD* → MD* → TAPE

När du trycker på **(MODE)** ändras funktionen på följande sätt;

- Tuner : FM1 → FM2 → FM3 → MW → LW
- CD-spelare* : CD1 → CD2 → ...
- MD-spelare* : MD1 → MD2 → ...
- Band : riktning för uppspelning

* Ikonen visas inte om inte motsvarande tillbehör är anslutet.

Genom att vrida kontrollen (SEEK/AMS-kontrollen)

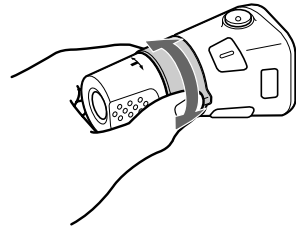

Vrid kontrollen och släpp den för att:

- Hitta början av spår på bandet. Vrid och håll kvar kontrollen och släpp den när du vill snabbspola bandet. Tryck på **(MODE)** för att starta uppspelningen medan ett band snabbspolas.
- Hitta ett visst spår på en skiva. Vrid och håll kvar kontrollen tills du hittar den önskade punkten i spåret, och släpp sedan upp kontrollen för att starta uppspelningen.
- Att ställa in stationer automatiskt. Om du vill söka en viss station vrid du och håller fast kontrollen.

Genom att trycka in och vrida kontrollen (PRESET/DISC-kontrollen)

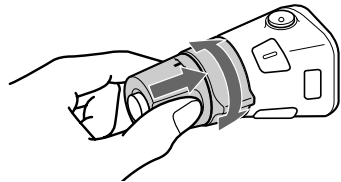

Tryck in och vrid kontrollen för att:

- Ta in kanalerna som är lagrade på sifferknapparna.
- Byta skiva.

Övriga funktioner

Vrid kontrollen VOL för att justera volymen.

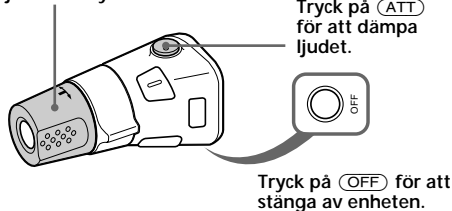

Observera

Glöm inte att stänga av klockvisningen när du har stängt av motorn. Du stänger av den genom att trycka på **OFF** på enheten under två sekunder.

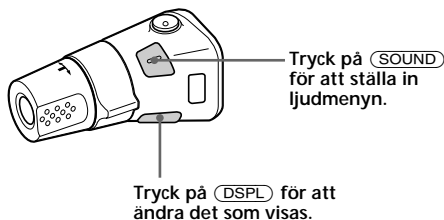

Tips

När ATA-funktionen är aktiverad kan du ändra teckenfönstret (TAPE ↔ TUNER) genom att trycka på **DSPL**.

Byta styrriktning

Kontrollens styrriktning är fabriksinställd enligt bilden nedan.

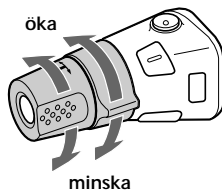

Om du monterar vridkontrollen på höger sida av ratten kan du växla styrriktning för kontrollerna.

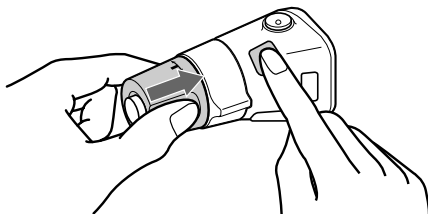

Tryck på **SOUND** under två sekunder medan du trycker på VOL-reglaget.

Tips

Du kan även ändra funktionsriktning för dessa kontroller från spelaren. (se "Ändra ljud- och teckeninställningarna" på sid 23).

Ljudjustering

Du kan justera basen, diskanten, balansen och uttoningen.

Du kan lagra bas- och diskantnivåerna för varje källa för sig.

1 Välj vilka egenskaper du vill justera genom att flera gånger trycka på **(SOUND)**.

Varje gång du trycker på **(SOUND)** ändras alternativen enligt följande:

BAS (bas) → TRE (diskant) →
BAL (vänster-höger) →
FAD (framsida-baksida)

2 Ställ in önskat alternativ genom att trycka på **←** eller **→**.

När du gör inställningen med hjälp av vridkontrollen trycker du först på **(SOUND)** och vrider sedan VOL-kontrollen.

Observera

Justera inom tre sekunder efter det att du har valt egenskap.

Dämpa ljudet

Tryck på **(ATT)** på kortfjärrkontrollen eller på vridkontrollen.
"ATT on" visas ett kort ögonblick.

Återgå till tidigare ljudnivå genom att trycka på **(ATT)** en gång till.

Tips

När kabeln till en biltelefon är ansluten till ATT-ledningen minskar enheten automatiskt ljudvolymen när du blir uppringd.

Ändra ljud- och teckeninställningarna

Följande alternativ kan ställas in:

Set (inställning)

- Clock (Klockan) (sidan 10).
- CT (tidsignal) (sidan 20).
- Beep — för att slå på och av ljudsignalen.
- RM (vridkontroll) — ändra funktionsriktning för vridkontrollen.
 - Välj "norm" om du vill använda vridkontrollens fabriksinställningar.
 - Välj "rev" om du vill montera vridkontrollen på rattens högra sida.
- English/Spanish/Portuguese/Swedish — för att ändra språk i teckenfönstret till antingen engelska, spanska, portugisiska eller svenska.

Dis (teckenfönster)

- D.Info (Dual Information) — för att visa klockan och uppspelningsläget samtidigt (on) eller för att visa informationen var för sig (off).
- SA (Spectrum Analyzer) — om du vill ändra mönster för equalizerfönstret (sidan 25).
- Dimmer — när du vill ändra på teckenfönstrets ljusstyrka.
 - Välj "on" när du vill släcka ned teckenfönstret.
 - Välj "off" för att avaktivera dimmerfunktionen.
- Contrast — för att justera kontrasten om det är svårt att avläsa teckenfönstret beroende på hur det är placerat i förhållande till betraktaren.
- M.Displ (rörligt teckenfönster) — slå på eller av motion display.
- A.Scr1 (Automatisk bläddring) (sidan 27).

forts. på nästa sida →

1 Tryck på **(MENU)**.

2 Tryck på **↑** eller **↓** flera gånger tills önskat alternativ visas.

Varje gång du trycker på **↓** ändras alternativet enligt följande:

t.ex.

Clock → CT → Beep → RM → English/
Spanish/Portuguese/Swedish → D.Info → SA
→ Dimmer → Contrast → M.Dspl^{*1} → A.Scr^{*2}

*1 När du inte spelar upp en CD- eller MD-skiva visas inte det här alternativet.

*2 När radion är avstängd eller när inget band, ingen CD- eller MD-skiva spelas upp, kommer inte det här valet att visas.

Observera

Vad som visas beror på vilken källa som är aktuell.

Tips

Du kan på ett enkelt sätt växla mellan kategorierna ("Set", "Snd" (Ljud) "P/M (Uppspelningsläge)" och "Dis") genom att trycka på **↑** eller **↓** och hålla den intryckt under två sekunder.

3 Välj önskad inställning genom att trycka på **→** (t.ex. on eller off).

4 Tryck på **(ENTER)**.

När inställningen är klar återgår teckenfönstret till det normala uppspelningsläget.

Höja basljudet

— D-bass

Med funktionen D-bass kan du få ett basljud som är både rent och kraftfullt. Den här funktionen förstärker lågfrekventa toner och den högfrekventa signalen med en kurva som är skarpare än för vanlig basförstärkning. Du kan höra basen tydligare även om volymen på sängen är densamma. Med knappen D-BASS kan du enkelt förstärka och reglera basljudet.

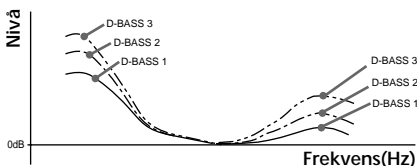

Justera baskurvan

Ställ in önskad baskurva genom att trycka på **(D-BASS)** flera gånger. Effekten ökar med stigande D-BASS-nummer.

D-BASS 1 → D-BASS 2 → D-BASS 3 →
D-BASS off

Observera

Basljudet kan bli orent trots att volymen är densamma. Om detta händer väljer du en mindre kraftig baskurva.

Välja spektrumanalysator

Nivån på ljudsignalen visas med en spektrumanalysator. Du kan välja mönster för presentationen, från 1 till 6, eller det automatiska visningsläget.

- 1 Välj källa (radio, band, CD, eller MD) genom att trycka på (SOURCE).
- 2 Tryck på (MENU).
- 3 Tryck på ↑ eller ↓ flera gånger tills "SA" visas.



- 4 Välj önskad inställning genom att trycka på ← eller → flera gånger.

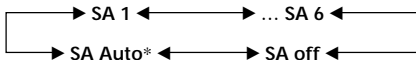

* Alla tillgängliga mönster visas automatiskt, ett efter ett.

- 5 Tryck på (ENTER).

Ställa in ljud och frekvens på equalizerförstärkaren

Den här enheten kan kontrollera en extra equalizerförstärkare. På så vis kan du lägga till extra effekter till den valda ljudkällans ljudfält.

Mer information finns i bruksanvisningen som följer med equalizerförstärkaren.

Med tillvalet CD-/MD-spelare

Med den här enheten kan du kontrollera externa CD/MD-enheter. Om du ansluter en extra CD-enhet med CD TEXT-funktion och funktion för anpassad fil visas CD TEXT-informationen i teckenfönstret när du spelar upp en CD TEXT-skiva.

Spela en CD eller MD

- 1 Tryck på **(SOURCE)** flera gånger för att välja CD eller MD.
- 2 Tryck på **(MODE)** tills önskad spelare visas.
CD-/MD-uppspelningen börjar.

När en CD-/MD-spelare är ansluten spelas alla spår upp från början.

Ändra de visade alternativen

Varje gång du trycker på **(DSPL/PTY)** under CD-, CD TEXT- eller MD-uppspelning ändras visningen i teckenfönstret på följande sätt:

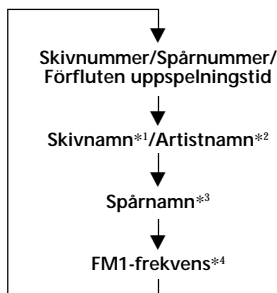

- *1 Om du inte har gett skivan något namn, eller om det inte finns något förinspelat namn på MD-skivan visas "NO D.Name" i teckenfönstret ett kort ögonblick.
- *2 Om du spelar en CD TEXT-skiva visas artistnamnet i teckenfönstret efter skivnamnet. (Endast för CD TEXT-skiva med artistnamnet)
- *3 Om det inte finns något spårnamn inspelat på CD TEXT- eller MD-skivan, visas "NO T.Name" i teckenfönstret ett kort ögonblick.
- *4 Medan AF/TA-funktionen är aktiv.

När du har valt den önskade ikonen ändras teckenfönstret automatiskt till Motion Display-läget efter några sekunder. I Motion Display-läget rullas alla nämnda ikoner i teckenfönstret, en efter en.

Tips

Motion Display-läget kan slås av. (Se "Ändra ljud- och teckenställningarna" på sid 23).

Visa hela skivnamnet automatiskt

— Auto Scroll

Om skivnamnet, artistnamnet eller spårnamnet på en CD TEXT-skiva eller MD-skiva är längre än 10 tecken och den automatiska rullningsfunktionen är aktiverad, rullas informationen automatiskt över teckenfönstret enligt:

- Skivnamnet visas när du byter skiva (om skivnamnet har valts).
- Spårnamnet visas när du byter spår (om spårnamnet har valts).

Om du trycker på **(DSPL/PTY)** för att ändra visningen, rullas CD TEXT- eller MD-skivans skiv- eller spårnamn automatiskt oavsett om funktionen är aktiv eller inte.

1 Tryck på **(MENU)** under uppspelning.

2 Tryck på **↑** eller **↓** flera gånger tills "A.Scrl" visas.

3 Välj "A.Scrl on" genom att trycka på **→**.

4 Tryck på **(ENTER)**.

Om du vill avbryta Auto Scroll väljer du "A.Scrl off" i steg 3.

Observera

För vissa skivor med väldigt många tecken kan följande uppstå:

- Alla tecken visas inte
- Den automatiska rullningsfunktionen fungerar inte.

Hitta ett visst spår

— AMS-funktionen

Under uppspelning trycker du ett kort ögonblick på **←** eller **→** för varje spår som du vill hoppa förbi.

← (|←) : Hitta föregående spår

→ (→|) : Hitta efterföljande spår

Söka en viss del av ett spår

— Manuell sökning

Under uppspelning trycker du ned

← eller **→** och håller den nedtryckt.

Släpp den när du funnit önskad punkt.

← (←←) : Söka bakåt

→ (→→) : Söka framåt

Byta till andra skivor

Tryck på **↑** eller **↓** under uppspelning.

Önskad skiva i den aktuella växlaren spelas upp.

↑ (DISC +) : För efterföljande diskar

↓ (DISC -) : För föregående diskar

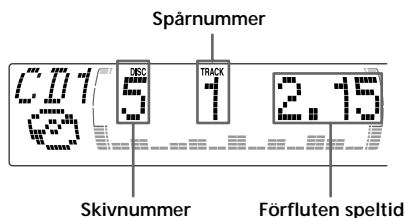

Spela upp spår flera gånger — Upprepad uppspelning

Du kan välja:

- Repeat 1 – när du vill upprepa spåret.
- Repeat 2 – när du vill upprepa skivan.

1 Tryck på **(MENU)** under uppspelning.

2 Tryck på **↑** eller **↓** flera gånger tills "Repeat" visas.

3 Tryck på **→** flera gånger tills önskad inställning visas i teckenfönstret.

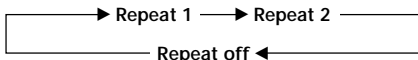

Upprepad spelning startar.

När du vill återgå till normalt uppspelningsläge trycker du på "Repeat off" i steg 3.

Tips

Om du väljer läge med hjälp av knapparna på enheten trycker du på **(1)** (REP) flera gånger tills önskat läge visas.

Spela upp spår i slumpmässig ordning — Slumpmässig uppspelning

Du kan välja:

- Shuf 1 – när du vill spela spåren på aktuell skiva i slumpmässig ordning.
- Shuf 2 – för att spela spåren i den aktuella enheten i slumpmässig ordning.
- Shuf All* – när du vill spela upp alla spår från alla enheter i slumpvis ordning.

1 Tryck på **(MENU)** under uppspelning.

2 Tryck på **↑** eller **↓** flera gånger tills "Shuf" visas.

3 Tryck på **→** flera gånger tills önskad inställning visas i teckenfönstret.

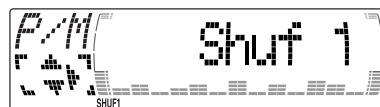
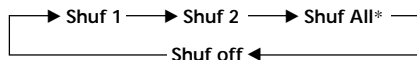

Slumpmässig uppspelning startar

* "Shuf All" är bara tillgängligt när du anslutit två eller fler CD/MD-enheter (tillval).

När du vill återgå till normalt uppspelningsläge trycker du på "Shuf off" i steg 3.

Tips

Om du väljer läge med hjälp av knapparna på enheten trycker du på **(2)** (SHUF) flera gånger tills önskat läge visas.

Namnge en CD-skiva

— Skivminne

(CD-spelare med funktion för anpassad fil)

Du kan namnge en CD-skiva med ett personligt namn. Du kan använda upp till 8 tecken per skiva. Om du namnger en CD-skiva, kan du söka en skiva efter namn (sidan 30) och välja spår för uppspelning (sidan 31).

- 1 Starta uppspelningen av den skiva som du vill namnge.
- 2 Tryck på **(MENU)** och sedan på **↑** eller **↓** flera gånger tills "Name Edit" visas.
- 3 Tryck på **(ENTER)**.

Namnredigeringsläge

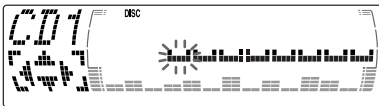

- 4 Mata in tecknen.

1 Välj tecken genom att trycka på

↑ flera gånger.

(A → B → C → ... Z → 0 → 1 → 2 → ... 9 → + → - → * → / → \ → > → < → . →)

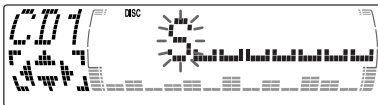

Om du trycker på **↓** flera gånger visas tecknen i omvänd ordning.

Om du vill göra mellanslag efter ett tecken, väljer du " ".

- 2 Tryck på **→** sedan du har hittat önskat tecken. Nästa tecken blinkar.

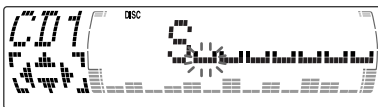

Föregående tecken blinkar om du trycker på **←**.

- 3 Upprepa steg 1 och 2 när du anger namnet.

- 5 Om du vill återgå till normal CD-uppspelning trycker du på **(ENTER)**.

Tip

Det finns ytterligare ett sätt att starta namngivningen av en CD-skiva. Tryck på **(LIST)** under två sekunder i stället för att utföra steg 2 och 3. Du kan också slutföra operationen genom att trycka på **(LIST)** under två sekunder i stället för att utföra steg 5.

Visa skivminne

Tryck på **(DSPL/PTY)** under CD eller CD TEXT uppspelningen.



Varje gång du trycker på **(DSPL/PTY)** under CD eller CD TEXT uppspelning ändras informationen i teckenfönstret på följande sätt:

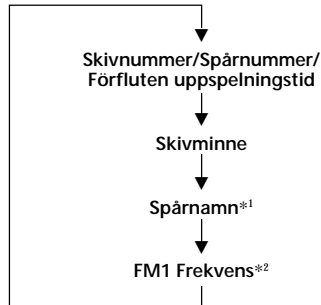

*1 Om du ansluter en valfri CD-spelare med CD TEXT-funktionen visas CD TEXT-informationen i teckenfönstret när du spelar upp en CD TEXT-skiva.

*2 När funktionen AF/TA är aktiverad.

Radera skivminne

- 1 Tryck på **(SOURCE)** flera gånger för att välja "CD".
- 2 Välj CD-enheten med funktionen för anpassad fil genom att trycka flera gånger på **(MODE)**.
- 3 Tryck på **(MENU)** och sedan på **↑** eller **↓** flera gånger tills "Name Del" visas.
- 4 Tryck på **(ENTER)**.
- 5 Tryck på **↑** eller **↓** flera gånger för att markera namnet på den skiva vars namn du tänker radera.
- 6 Tryck på **(ENTER)** i två sekunder. Namnet raderas. Upprepa steg 5 och 6 om så behövs.
- 7 Tryck på **(MENU)** två gånger. Enheten återgår till normalt CD-uppspelningsläge.

Observera

- När skivnamnet raderas visas den ursprungliga CD TEXT-informationen i teckenfönstret.
- Om du raderar namnen på alla skivorna visas "No Data" i steg 6.

Hitta en CD-skiva efter

namn — Lista namn (CD-spelare med funktion för anpassad fil eller MD-spelare)

Den här funktionen kan utföras när skivorna har fått ett anpassat namn. Mer information om hur du anger skivminnen finns i "Namnge en CD-skiva" (sidan 29).

- 1 Tryck på **(LIST)**.
Namnet på den skivan som spelas upp visas i teckenfönstret.

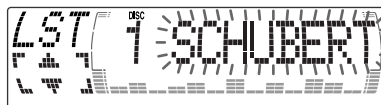

När du själv har namngett en CD TEXT-skiva får namnet som du har angett högre prioritet än den ursprungliga CD TEXT-informationen.

- 2 Tryck på **↑ (DISC +)** eller **↓ (DISC -)** flera gånger tills du hittat skivan.
- 3 Tryck på **(ENTER)** för att spela skivan.

Observera

- Spårnamnen kan inte visas under MD- eller CD TEXT-skiva.
- Om det inte finns några skivor i magasinet visas "NO Disc" i teckenfönstret.
- Om en skiva inte har getts ett anpassat namn visas "*****" i teckenfönstret.
- Om enheten inte har avläst skivinformation visas "?" i teckenfönstret. Om du vill ladda en skiva trycker du först på sifferknappen och väljer sedan en skiva som inte har laddats.
- Vissa bokstäver kan inte visas under uppspelning av MD- eller CD TEXT-skivor.

Välja spår för uppspelning

— Bank

(CD-spelare med funktion för anpassad fil)

Om du gett skivan ett namn kan du ställa in enheten så att den hoppar över eller spelar upp de spår du vill.

- 1 Börja spela upp den skiva du vill namnge.
- 2 Tryck på (MENU) och sedan på ↑ eller ↓ flera gånger tills "Bank Sel" visas.

- 3 Tryck på (ENTER).

Bankredigeringsläge

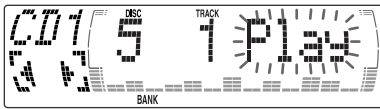

- 4 Namnge spår
 - 1 Markera spåret som du tänker namnge genom att trycka på ← eller → flera gånger.
 - 2 Tryck på (ENTER) flera gånger för att välja "Play" eller "Skip".

- 5 Upprepa steg 4 för att ställa "Play" eller "Skip" för alla spår.

- 6 Tryck på (MENU) två gånger. Enheten återgår till normalt CD-uppspelningsläge.

Observera

- Du kan välja läget "Play" eller "Skip" för upp till 24 spår.
- Du kan inte välja "Skip" för alla spår på en CD-skiva.

Spela endast vissa spår

Du kan välja:

- "Bank on" — för att spela upp de spår som är märkta med "Play".
- "Bank inv" (inverterat) — för att spela upp de spår som är märkta med "Skip".

- 1 Under uppspelning trycker du först på (MENU), och sedan flera gånger på ↑ eller ↓ tills "Bank" visas.

- 2 Tryck på → flera gånger tills önskad inställning visas.

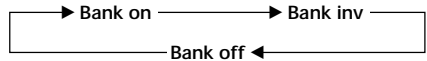

- 3 Tryck på (ENTER). Uppspelningen startar från nästföljande spår.

Om du vill återgå till normalt uppspelningsläge väljer du "Bank off" i steg 2.

Grundläggande DAB-funktioner

DAB - Översikt

DAB (digitalradio) är ett nytt multimedia-radiosystem som sänder ljud med samma kvalitet som hos CD-skivor. I DAB-radion finns en mikrodator som använder radiosignalerna sänt från flera antenner och radiovågor som når apparaten på omvägar (reflekterade radiovågor) för att förstärka huvudsignalen. Det här gör en DAB-radio nästan helt immun mot radiostörningar även när den är placerad i ett föremål som rör sig, t ex i en bil.

Varje DAB station lägger ihop sina radioprogram ("tjänster") till en "ensemble" som sedan sänds. Varje tjänst innehåller mer än en komponent. Alla ensembler, tjänster och komponenter identifieras genom ett namn. Du behöver därför inte veta deras frekvenser för att få tillgång till dem.

DAB program

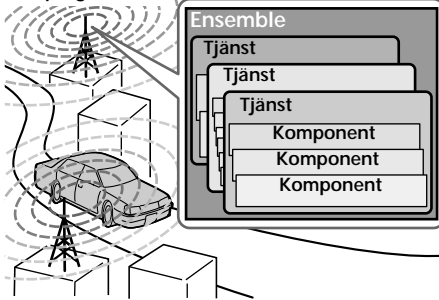

Observera

- DAB-systemet håller för närvarande på att testas. Detta betyder att vissa tjänster ännu inte har definierats eller är inte färdigutprovade. Sådana tjänster stöds för tillfället inte av den valfria DAB-radionheten XT-100DAB.
- DAB-programmen sänds över Band III (174 till 240 MHz) och L-bandet (1.452 till 1.492 MHz), som vart och ett är indelat i kanaler (41 kanaler för Band III och 23 kanaler för L-bandet). En ensemble per kanal sänds av de olika DAB-stationerna.
- Samtliga AF TA-lågen förblir aktiva när du ändrar läge från FM3 till DAB.
- Om du ändrar något av AF TA-lågerna i DAB kommer ändringen också att gälla för FM1.

Söka efter ensembler och tjänster — automatisk stationsökning

- 1 Välj radion genom att trycka på **(SOURCE)** flera gånger.
- 2 Välj "DAB" genom att trycka på **(MODE)** flera gånger.
- 3 Tryck på **←** eller **→** och håll den intryckt tills "Seek +" eller "Seek -" visas.



- 4 Sök önskad tjänst genom att trycka på **←** eller **→**.

Observera

Indikatorn " " visas blinkande medan enheten söker ensemblen.

Välja ensemble

— manuell inställning

Om du vill ställa in en ensemble som du vet vilket kanalnummer den finns på, ställer du in den med hjälp av anvisningarna i följande procedur.

- 1 Välj radion genom att trycka på **(SOURCE)** flera gånger.
- 2 Välj "DAB" genom att trycka på **(MODE)** flera gånger.
- 3 Tryck på **↑** eller **↓** tills "Ch. XXX" visas.

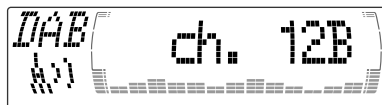

- 4 Tryck på **↑** eller **↓** flera gånger tills önskat kanalnummer visas.

Tips

- Det kan hända att flera kanaler sänder samma ensemble.
- Indikatorn " " blinkar om du väljer en ensembletjänst som inte går att ta emot.

Ta emot minneslagrade tjänster

När du har förinställt en tjänst kan du använda följande procedur. Mer information om hur du förinställer tjänster finns i "Förinställa DAB-tjänster automatiskt" (sidan 33) and "Förinställa DAB-tjänster manuellt" (sidan 34).





- 1 Välj radion genom att trycka på **(SOURCE)** flera gånger.
- 2 Välj "DAB" genom att trycka på **(MODE)** flera gånger.
- 3 Välj den förinställda tjänsten genom att trycka på **↑** eller **↓** flera gånger.

Tips

Det finns också ett annat sätt att ta emot den förinställda tjänsten.

Tryck på sifferknapparna (1 till 6) på den enhet som den önskade tjänsten lagras på.

DAB-radions mottagningslägen visas enligt nedanstående tabell:

Indikation	Nivå	Mottagningsläge
 (blinkar) 0	0	kan inte ta emot
 1	1	dålig mottagning
 2	2	knappt godkänd
 3	3	acceptabel
 4	4	god mottagning

Förinställa DAB-tjänster automatiskt — BTM

BTM-funktionen (Best Tuning Memory - minne för bästa inställning) plockar ut DAB ensembles och tilldelar automatiskt tjänsterna inom ensemblerna till förinställda nummer. Enheten kan förinställa upp till 40 tjänster. Om tjänsterna nyligen har ställts in kommer BTM-funktionen att fungera under följande lägen:

- Om du aktiverar BTM-funktionen medan du lyssnar på en förinställd tjänst kommer enheten lagra de tjänster som den kan identifiera (genom överskrivning) bara på de förinställningsnummer som är högre än den aktuella förinställda tjänsten.
- Om du aktiverar funktionen medan du lyssnar på en tjänst som inte är förinställd kommer enheten byta ut innehållet för alla förinställda nummer.
- Om enheten identifierar en tjänst som är identisk med en som redan finns lagrad kommer, i båda ovanstående fallen, den tidigare lagrade tjänsten att behållas och den tjänst som senast identifierades kommer inte att lagras.

1 Medan du lyssnar på ett DAB-program trycker du på **(MENU)**.

2 Tryck på **↑** eller **↓** flera gånger tills "BTM" visas.

3 Tryck på **(ENTER)**.
En ljudsignal hörs när tjänsten har lagrats. När BTM-funktionen aktiverats ställer enheten automatiskt in den tjänst som tilldelats förinställningsminne 1.

Observera

Om enheten bara kan ställa in några få tjänster kan det hända att BTM-funktionen inte tilldelar tjänster till alla förinställda tjänstnummer.

Förinställa DAB-tjänster manuellt

— Manual Preset Memory - manuellt förinställningsminne

Du kan även förinställa DAB-tjänster manuellt eller ta bort en tjänst som redan är förinställd. Du kan lagra upp till 40 tjänster (som är förinställda antingen med BTM-funktionen eller manuellt) i enhetens minne.

- 1 Medan du lyssnar på ett DAB-program trycker du på (MENU).
- 2 Tryck på ↑ eller ↓ flera gånger tills "PresetEdit" visas och tryck sedan på (ENTER).
- 3 Välj tjänst och vilket nummer tjänsten ska lagras på.
 - 1 Välj tjänst genom att trycka på ← eller →.
 - 2 Välj förinställningsnummer genom att trycka på ↑ eller ↓.



- 3 Tryck på (ENTER).
- 4 Välj "Over Wrt" genom att trycka på ↑ eller ↓.

Varje gång du trycker på ↓, ändras redigeringskommandot enligt följande:

→ Over Wrt → Insert* → Delete

* "Insert" visas inte om högsta tillåtna antal tjänster i minnet (40) redan är förinställda.



Om du vill förinställa ytterligare tjänster upprepar du steg 3 och 4.

- 5 Tryck på (ENTER).

Ersätta förinställda tjänster i förinställningsminnena

Välj "Over Wrt" i steg 4 genom att trycka på ↑ eller ↓ och tryck sedan på (ENTER).

Lägga till tjänster i förinställningsminnena

Välj "Insert" i steg 4 genom att trycka på ↑ eller ↓ och tryck sedan på (ENTER).

Ta bort tjänster ur förinställningsminnena

Välj "Delete" i steg 4 genom att trycka på ↑ eller ↓ och tryck sedan på (ENTER).

Tips!

Det finns en annan metod att förinställa en tjänst. När tjänsten tagits emot trycker du på sifferknapparna (1 till 6) på enheten tills en ljudsignal hörs.

Lyssna på ett DAB-program

Om du vill ställa in ett DAB-program manuellt utför du nedanstående procedur.

Du kan också lagra DAB-tjänster i enhetens minne. Då har du omedelbar tillgång till dem (se "Förinställa DAB-tjänster automatiskt (BTM)" på sidan 33).

- 1 Medan du lyssnar på ett DAB-program trycker du på **(LIST)** flera gånger tills ensemblerlistan visas
- 2 Tryck på **↑** eller **↓** flera gånger tills önskad ensemble visas och tryck sedan på **(ENTER)**.
- 3 Tryck på **(LIST)** flera gånger tills listan med tjänsterna visas.
- 4 Tryck på **↑** eller **↓** flera gånger tills önskad tjänst visas och tryck sedan på **(ENTER)**.
- 5 Tryck på **(LIST)** flera gånger tills komponentlistan visas.
- 6 Tryck på **↑** eller **↓** flera gånger tills önskad komponent visas och tryck sedan på **(ENTER)**.

Tips

Om du vill veta namnet på den aktuella komponenten, ensembler eller tjänsten, trycker du på **(LIST)** flera gånger tills respektive lista visas i teckenfönstret. Det namn som är aktuellt visas blinkande.

Ändra de visade alternativen

När du trycker på **(LIST)** en gång visas den lista som du senast använde.

Varje gång du trycker på **(LIST)** ändras listan på följande sätt:

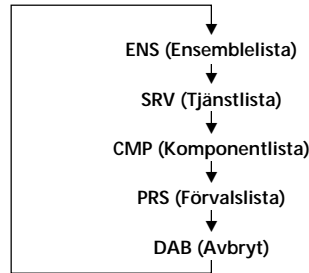

Automatisk uppdatering av ensemblerlistorna

Första gången du använder BTM-funktionen lagras automatiskt alla ensembler som finns tillgängliga i det område där du befinner dig. Om du sedan använder BTM-funktionen igen uppdateras innehållet i dessa listor på det sätt som finns beskrivet på sidan 32.

En ensemble läggs till respektive lista vartefter de tas emot under automatisk eller manuell inställning (Automatic/Manual Tuning) och saknas i listorna.

En ensemble som inte finns med i en lista tas bort från respektive lista när:

- du väljer en ensemble i listan, men den kan inte tas emot.
- du utför automatisk eller manuell inställning för att ta emot en ensemble, tjänst eller komponent, som visserligen finns med i listan, men som inte kan tas emot.

Inställningar för ljudmottagning

DAB-kan innehålla flerkanaligt ljud. Du kan välja om du vill ta emot huvudkanalen eller sidokanalen. Om du dessutom aktiverar funktionen DRC (Dynamic Range Control) kan dynamikomfånget för den tjänst som stödjer DRC utökas automatiskt.

Du kan ställa in följande:

- Main/Sub — om du vill välja kanal mellan "Main" (huvudkanal) och "Sub" (sidokanal).
- DRC — om du vill aktivera eller stänga av funktionen.

- 1 Medan du lyssnar till ett DAB-program trycker du på **(MENU)**.
- 2 Tryck på **↑** eller **↓** flera gånger tills "DRC" eller "Main (eller Sub)" visas.
- 3 Välj önskad inställning genom att trycka på **←** eller **→** (t.ex. "on" eller "off").
- 4 Tryck på **(ENTER)**.

Observera

"Main (eller Sub)" visas bara i menyn under mottagning av ett flerkanaligt program.

Söka efter en DAB-tjänst med hjälp av programtypen (PTY)

Du kan använda PTY-funktionen (Programme type selection - funktion för val av programtyp) för att ställa in det önskade programmet.

- 1 Medan du lyssnar till ett DAB-program trycker du på **(DSPL/PTY)**.
- 2 Välj programtyp genom att trycka på **↑** eller **↓** flera gånger.



Programtyperna visas i samma ordning som framgår av sidan 19.

- 3 Tryck på **(ENTER)**.

Ytterligare information

Underhåll

Byta säkring

När du byter säkring är det viktigt att du kontrollerar att den nya säkringen har samma amperetal som den gamla (amperetalet finns angivet på den gamla säkringen). Om säkringen går kontrollerar du nätanslutningen och byter ut säkringen. Om även den nya säkringen går kan det vara något internt fel. Ta i så fall kontakt med närmaste Sony-återförsäljare.

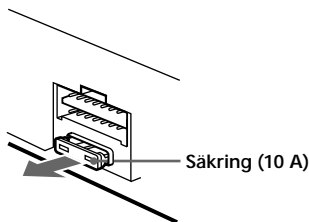

Varning

Använd aldrig en säkring med högre amperetal än den säkring som medföljer, eftersom detta kan skada bilstereon.

Byta ut litiumbatteriet

När batteriet börjar ta slut minskas räckvidden för kortfjärrkontrollen gradvis. Byt ut batteriet mot ett nytt litiumbatteri med beteckningen CR2025.

VARNING

Explosionsfara vid felaktigt batteribyte.

Använd samma batterityp eller en likvärdig typ som rekommenderas av apparattillverkaren.

Kassera använt batteri enligt gällande föreskrifter.

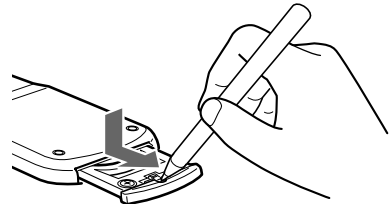

+ sidan vänd uppåt

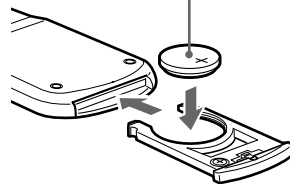

Om litiumbatteriet

- Förvara batteriet oåtkomligt för barn. Kontakta läkare omedelbart om någon skulle råka svälja batteriet.
- Torka batteriet med en trasa så att kontakten blir bra.
- Kontrollera att polerna sätts åt rätt håll när du sätter i batteriet.
- Håll inte i batteriet med en pincett, eftersom detta kan leda till kortslutning.

VARNING!

Explosionsrisk, när litiumbatteriet hanteras på fel sätt.

Ladda inte upp litiumbatteriet. Ta inte isär litium-batteriet. Elda inte upp litiumbatteriet.

Demontera enheten

Med frontpanelen öppen

- 1 Tryck på **OPEN** på enheten och tryck sedan in haken innanför frontpanelen med en smal skruvmejsel, och bänd försiktigt loss frontpanelen.

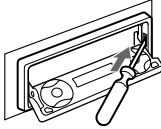

- 2 Upprepa steg 1 på vänster sida. Frontpanelen är nu lös och kan tas bort.

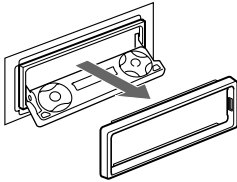

- 3 Använd en smal skruvmejsel och skjut in haken på vänster sida av enheten och dra sedan ut vänster sida av frontpanelen tills haken är frigjord.

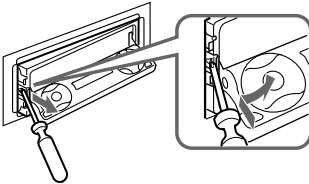

- 4 Upprepa steg 3 på höger sida.

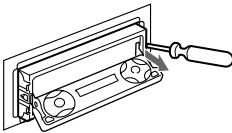

- 5 Dra ut enheten.

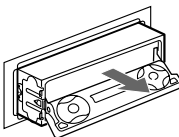

Om det inte går att öppna frontpanelen pga. att en säkring har löst ut

- 1 Tryck in haken innanför frontramen med den medföljande nyckeln och bänd försiktigt bort frontramen.

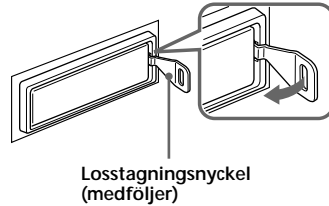

- 2 Upprepa steg 1 på vänster sida. Frontramen är nu lös och kan tas bort.

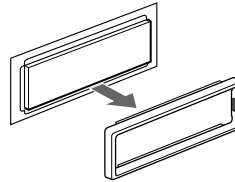

- 3 Använd den medföljande specialnyckeln för att trycka in spärren på enhets vänstra sida och dra sedan ut enhets vänstra sida tills haken är frigjord från sitt fäste.

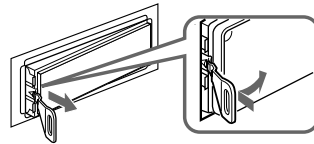

- 4 Upprepa steg 3 på höger sida.

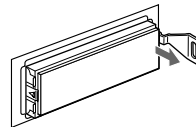

- 5 Dra ut enheten.

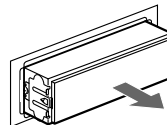

Tekniska data

Kassettbandspelaren

Bandspår	4-spårig 2-kanalig stereo
Svaj och fladder	0,08 % (WRMS)
Frekvensgång	30 – 20.000 Hz
Signal/brus-förhållande	

Kassettyp	Dolby B NR	Dolby NR av
TYPE II, IV	67 dB	61 dB
TYPE I	64 dB	58 dB

Radio

FM

Tuningintervall	87,5 – 108,0 MHz
Antennterminal	Extern antennanslutning
Mellanfrekvens	10,7 MHz/450 kHz
Känslighet	8 dBf
Selektivitet	75 dB vid 400 kHz
Signal/brus-förhållande	66 dB (stereo), 72 dB (mono)

Harmonisk distortion vid 1 kHz
0,6 % (stereo),
0,3 % (mono)

Separation	35 dB vid 1 kHz
Frekvensgång	30 – 15.000 Hz

MW/LW

Tuningintervall	MW: 531 – 1.602 kHz LW: 153 – 279 kHz
Antennterminal	Extern antennanslutning
Mellanfrekvens	10,7 MHz/450 kHz
Känslighet	MW: 30 µV LW: 40 µV

Effektförstärkare

Utgångar	Högtalarutgångar
Högtalarimpedans	4 – 8 ohm
Maximal uteffekt	50 W × 4 (vid 4 ohm)

Allmänt

Utgångar	Ljudutgång (2) Styrkabel för motorantenn Styrkabel för effektförstärkare
Ingångar	Styrkabel för telefon-ATT Kontrollkabel för belysning
Tonklangreglering	Bas ±9 dB vid 100 Hz Diskant ±9 dB vid 10 kHz
Strömförsörjning	12 V DC bilbatteri (negativt jordat)
Mått	Ca 178 × 50 × 182 mm (b/h/d)
Monteringsmått	Ca 182 × 53 × 163 mm (b/h/d)
Vikt	Ca 1,3 kg
Medföljande tillbehör	Kortfjärrkontroll RM-X96 Delar för installation och anslutningar (1 set)
Valfria tillbehör	Vridkontroll RM-X4S Styrkabel BUS (levereras med anslutningskabel med RCA-kontakt)
Valfri utrustning	RC-61 (1 m), RC-62 (2 m) CD-växlare (10 skivor) CDX-828, CDX-737 MD-växlare (6 skivor) MDX-65 Andra CD/MD-växlare med Sony-BUS-systemet Väljare för ljudkälla XA-C30 DAB-radio XT-100DAB Digital equalizerförstärkare XDP-210EQ, XDP-4000X

Rätt till ändringar förbehålles.

Felsökning

Innan du går igenom nedanstående checklista kontrollerar du anslutningarna och att du har uppfattat handhavandet korrekt.

Allmänt

Fel	Orsak/åtgärd
Ljudbortfall.	<ul style="list-style-type: none">• Avbryt ATT-funktionen.• Ställ in uttoningskontrollen i mittläget för 2-högtalarsystemet.• Ställ in ljudvolymen genom att trycka på ⊕ på VOL-knapparna.
Innehållet i minnet har raderats.	<ul style="list-style-type: none">• Stömkabeln eller batteriet har kopplats ifrån.• Reset-knappen har trycks in. → Lagra i minnet igen.
Ljudet är brusigt.	Du använder en mobiltelefon.

Banduppspelning

Fel	Orsak/åtgärd
Ljudet låter inte bra.	Bandhuvudet är smutsigt. → Rengör bandhuvudet med en torregöringskasset som finns att köpa i handeln.
AMS fungerar inte som det ska.	<ul style="list-style-type: none">• Störningar på oinspelade avsnitt mellan spåren.• Det oinspelade avsnittet mellan två spår är för kort (kortare än fyra sekunder).• En längre paus eller ett avsnitt med låg volym eller låg frekvens läses av som en oinspelad del.

Radiomottagning

Fel	Orsak/åtgärd
Det går inte att förinställa en radiokanal.	<ul style="list-style-type: none">• Lagra rätt frekvens.• Utsändningen är för svag.
Den automatiska sökningen fungerar inte.	<ul style="list-style-type: none">• Utsändningen är för svag. → Använd manuell sökning.• Lokalt sökläge är ställt på "on". → Ställ det lokala sökläget på "off". (sidan 14).
Kanalerna kan inte tas emot. Störningar i ljudbilden.	Anslut en strömförsörjande kontrollkabel för motorantenn (blå) eller en strömförsörjande kabel för tillbehör (röd) till strömförsörjningsledningen för bilens antennförstärkare. (Endast när bilen har en inbyggd FM/MW/LW-antenn i bak- eller sidorutan.)
"ST"-indikatorn blinkar.	<ul style="list-style-type: none">• Ställ in rätt frekvens.• Utsändningssignalen är för svag. → Ställ in i enkanaligt läge (Mono) (sidan 14).

RDS-funktioner

Fel	Orsak/åtgärd
SEEK startar efter några sekunders lyssning.	Stationen är inte av TP-typ eller har en svag signal. → Tryck på (AF/TA) för att välja "AF TA off".
Inga trafikmeddelanden tas emot.	<ul style="list-style-type: none">• Aktivera "TA".• Kanalen sänder inte några trafikmeddelanden trots att den är en TP-kanal. → Ställ in en annan kanal.
PTY-data visar "None".	Kanalen anger inte programtyp.

Uppspelning av CD- / MD-skiva

Problem	Orsak/Lösning
Ljudet hoppar.	En smutsig eller defekt skiva.
Kan inte avaktivera indikatorn "-----".	Du kan inte namnge CD-skivor om du inte först ansluter en CD-enhet med funktionen för egna minnen. → Tryck på (LIST) under två sekunder.

Felmeddelanden (med valfri CD- / MD-spelare ansluten)

Följande indikeringar blinkar ungefär fem sekunder och larm hörs.

Teckenfönster	Orsak	Åtgärd
NO Mag	Skivmagasinet har inte satts i CD-/MD-spelaren.	Sätt i skivmagasinet i CD-/MD-spelaren.
NO Disc	Någon skiva har inte satts in i CD-/MD-spelaren.	Sätt i skivor i CD-/MD-spelaren.
NG Discs	En CD-/MD-skiva går inte att spela upp.	Sätt i en annan CD-/MD-skiva.
Error ^{*1}	En CD-skiva är smutsig eller har satts in upp och ned. ^{*2}	Rengör och sätt i CD-skivan korrekt.
	En MD-skiva kan inte återspelas pga av något fel. ^{*2}	Sätt i en annan MD-skiva.
Blank ^{*1}	Inga spår har spelats in på en MD-skiva. ^{*2}	Spela upp en MD-skiva med inspelade spår.
PushReset	CD-/MD-spelaren kan inte användas pga något fel.	Tryck på reset-knappen på enheten.
Not Ready	Locket på MD-spelaren är öppet eller MD-skivorna har inte satts i på rätt sätt.	Stäng locket eller sätt i MD-skivorna på rätt sätt.
High Temp	Den omgivande temperaturen är högre än 50°C.	Vänta tills temperaturen sjunker under 50°C.

*1 När ett fel uppstår under uppspelning av CD eller MD, visas inte numret på CD:n eller MD:n i fönstret.

*2 Numret på skivan i magasinet som orsakat felet visas i teckenfönstret.

Om ovannämnda lösningar inte hjälper dig tar du kontakt med din närmaste Sony-återförsäljare.

Bem vindo!

Obrigado por ter adquirido este leitor de cassetes da Sony. Este aparelho está equipado com diversas funções que pode controlar com os seguintes acessórios:

Acessório fornecido

Comando em forma de cartão RM-X96

Acessório opcional

Comando rotativo RM-X4S

Além da reprodução de cassetes e do rádio, pode ainda aumentar a versatilidade do seu sistema, ligando um carregador*¹ de CD/MD opcional.

Se utilizar este aparelho ou um leitor de CD com a função CD TEXT, a informação CD TEXT aparecerá no visor quando reproduzir um disco CD TEXT*².

*¹ Pode ligar um carregador de CD ou de MD ou um leitor de CD ou de MD.

*² O disco CD TEXT é um CD de áudio que inclui informações, como os nomes do disco, do artista e das faixas.

Estas informações são gravadas no disco.

Precauções

- Se o automóvel estiver estacionado ao sol, a temperatura no seu interior sobe consideravelmente, pelo que deve deixar arrefecer o aparelho durante alguns minutos antes de o pôr a funcionar.
- Se o aparelho não tiver corrente, verifique primeiro as ligações. Se tudo estiver em ordem, verifique o fusível.
- Se não se ouvir o som dos altifalantes num sistema de dois altifalantes, regule o controlo de fader para a posição central.
- Se reproduzir uma cassette durante muito tempo, o amplificador de potência integrado pode provocar o aquecimento da cassette. No entanto, isto não é sinal de avaria.

Se tiver dúvidas ou problemas relacionados com o aparelho que não estejam descritos neste manual, consulte o agente da Sony mais próximo.

Para manter a boa qualidade do som

Se existirem suportes para copos próximo do equipamento de áudio, tome cuidado para não entornar sumos ou outras bebidas em cima do equipamento. Os resíduos de açúcar acumulados neste aparelho ou nas fitas das cassetes podem contaminar as cabeças de reprodução, diminuir a qualidade do som ou até impedir a reprodução de som.

Os kits de limpeza para cassetes não eliminam o açúcar depositado nas cabeças de reprodução.



Notas sobre as cassetes

Cuidados a ter com as cassetes

- Não toque na superfície da casete, pois a sujidade ou o pó podem sujar as cabeças.
- Mantenha as cassetes longe de equipamento com ímãs integrados como, por exemplo, altifalantes e amplificadores, pois podem provocar a desgravação ou distorções na casete.
- Não exponha as cassetes à luz solar directa, a temperaturas extremamente baixas ou à humidade.
- As cassetes com fitas um pouco soltas podem ficar presas dentro da máquina. Antes de introduzir uma casete, utilize um lápis ou um objecto semelhante para rodar a bobina e eliminar as folgas.

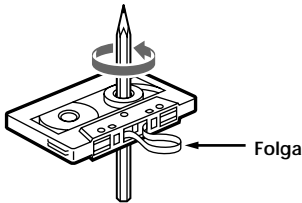

- As cassetes deformadas ou as etiquetas descoladas podem dificultar a introdução ou a remoção das cassetes. Retire ou substitua as etiquetas descoladas.



- O som pode ficar distorcido durante a reprodução da casete. As cabeças do leitor de cassetes devem ser limpas depois de cada 50 horas de utilização.

Cassetes com uma duração superior a 90 minutos

A utilização de cassetes com uma duração superior a 90 minutos não é recomendada excepto para uma reprodução contínua de longa duração. A fita destas cassetes é muito fina e tem tendência para se partir facilmente. A reprodução e paragens frequentes das cassetes pode provocar o encravamento da fita no mecanismo da casete.

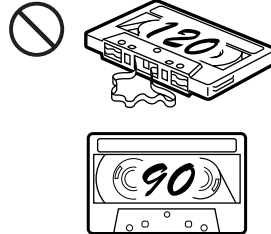

Índice

Este aparelho

Localização das teclas	5
------------------------------	---

Como começar

Reinicializar o aparelho	8
Programações de desbloqueamento do código de segurança	8
Ligar/desligar o aparelho	9
Como utilizar o menu	9
Acertar o relógio	10

Leitor de cassetes

Ouvir uma cassete	11
Reproduzir a cassete em vários modos	12

Rádio

Memorização automática de estações	
— Memória da Melhor Sintonia (BTM)	13
Memorização das estações pretendidas	13
Recepção das estações memorizadas	14

RDS

Panorâmica da função RDS	15
Visualização do nome da estação	15
Re-sintonização automática do mesmo programa	
— Frequências Alternativas (AF)	16
Ouvir informações sobre a situação do trânsito	17
Pré-programação das estações RDS através dos dados AF e TA	18
Localização de uma estação através do tipo de programa	19
Acerto automático do relógio	20

Outras funções

Preparar o comando rotativo	20
Utilização do comando rotativo	21
Regulação das características de som	23
Redução do som	23
Alteração das programações do visor e do som	23
Intensificar o som dos graves — D-bass	24
Seleccionar o analisador de espectro	25
Regular o som e a frequência do pré-amplificador equalizador	25

Equipamento opcional

Dispositivo de CD/MD

Reprodução de um CD ou MD	26
Reprodução repetitiva das faixas	
— Reprodução repetitiva	28
Reprodução das faixas por ordem aleatória	
— Reprodução aleatória	28
Identificação de CD	
— Lista de títulos	29
Localização de um disco pelo nome	
— Listagem	30
Seleção de faixas específicas para reprodução	
— Banco	31

DAB

Panorâmica do sistema DAB	32
Operações básicas do DAB	32
Programar os serviços DAB automaticamente	
— BTM	33
Programar os serviços DAB manualmente	
— Programação manual da memória	34
Ouvir um programa DAB	35
Programações para recepção de áudio	36
Localizar um serviço DAB por tipo de programa (PTY)	36

Informação adicional

Manutenção	37
Desmontagem do aparelho	38
Especificações	39
Guia de resolução de problemas	40

Localização das teclas

Comando em forma de cartão RM-X96

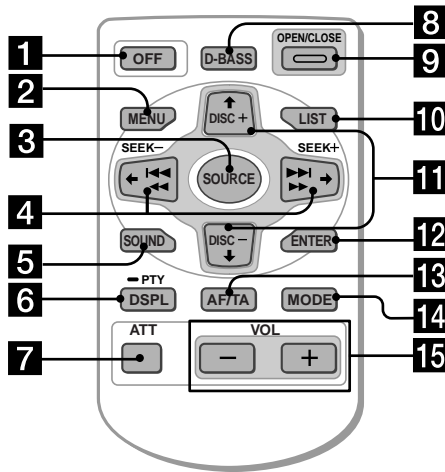

Para mais informações, consulte as páginas indicadas.

- 1** Tecla OFF 9, 11
- 2** Tecla MENU 10, 12, 13, 14, 16, 18, 20, 24, 25, 27, 28, 29, 31, 33, 34, 36
- 3** Tecla SOURCE (TUNER/TAPE/CD/MD) 9, 11, 13, 14, 25, 26, 30, 32, 33
- 4** Teclas \leftarrow/\rightarrow (SEEK/AMS -/+)
9, 10, 11, 12, 14, 16, 20, 23, 24, 25, 27, 28, 29, 31, 32, 34, 36
Sensor automático de música (I $\leftarrow\leftarrow/\rightarrow\rightarrow$ I) 11, 27
Procura manual ($\leftarrow\leftarrow/\rightarrow\rightarrow$) 27
Procurar 14
- 5** Tecla SOUND 23
- 6** Tecla DSPL/PTY (mudar modo de visualização/tipo de programa) 19, 26, 27, 29, 36
- 7** Tecla ATT (atenuação) 23
- 8** Tecla D-BASS 24
- 9** Tecla OPEN/CLOSE 11
- 10** Tecla LIST 29, 30, 35
- 11** Tecla \uparrow/\downarrow (DISC/PRST +/-)
9, 10, 12, 13, 14, 16, 18, 19, 20, 24, 25, 27, 28, 29, 30, 31, 32, 33, 34, 36
Durante a recepção de rádio:
Seleccionar estações pré-programadas 14
Durante a reprodução de um CD/MD:
Mudar de disco 27
- 12** Tecla ENTER
10, 12, 13, 14, 16, 18, 19, 20, 24, 25, 27, 29, 30, 31, 33, 34, 35, 36
- 13** Tecla AF/TA 16, 17, 18
- 14** Tecla MODE 11, 12, 13, 14, 26, 30, 32, 33
Durante a reprodução de uma cassette:
Mudança da direcção de reprodução 11
Durante a recepção de rádio:
Seleção de BAND 13, 14
Durante a reprodução de um CD ou MD:
Seleção da unidade de CD/MD 26
- 15** Teclas VOL (regulação do volume)

Se desligar o aparelho carregando em **OFF** durante dois segundos não pode utilizar o telecomando em forma de cartão de crédito para comandar o aparelho excepto se carregar em **SOURCE** no aparelho ou introduzir uma cassette para o activar primeiro.

Localização das teclas

Painel de segurança

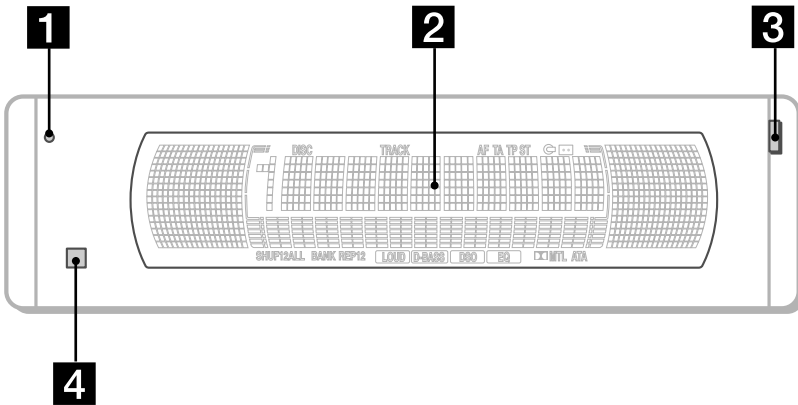

Painel de funcionamento

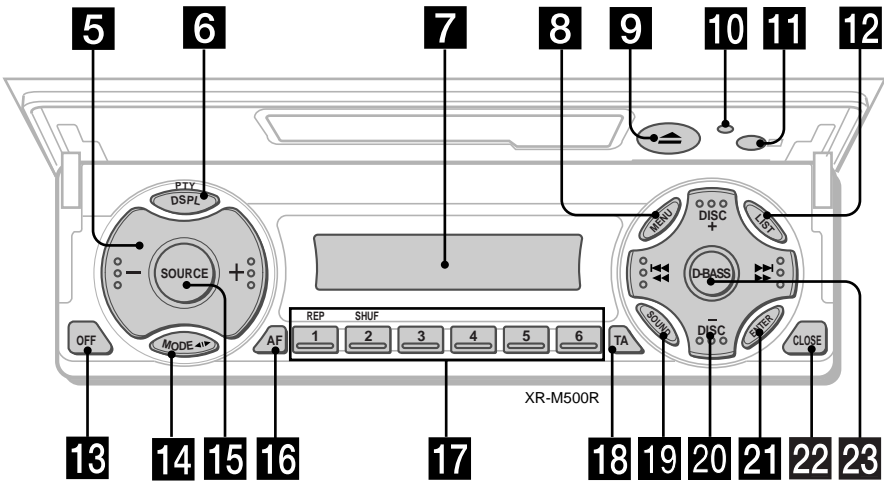

As teclas no aparelho comandam as mesmas funções que as mesmas teclas no telecomando em forma de cartão de crédito.

- 1 10** Tecla de reinicialização 8
- 2** Visor principal
- 3** Tecla OPEN 38
- 4 11** Receptor para o comando em forma de cartão
- 5** Teclas de regulação do volume
- 6** Tecla DSPL/PTY (mudar modo de visualização/tipo de programa)
- 7** Visor secundário
- 8** Tecla MENU
- 9** Tecla ▲ (ejectar) 11
- 12** Tecla LIST
- 13** Tecla OFF* 9
- 14** Tecla MODE
- 15** Tecla SOURCE (TUNER/TAPE/CD/MD)
- 16** Tecla AF 16, 18
- 17** Teclas numéricas

Durante a recepção de rádio:

Seleccionar números programados
13, 14, 17, 33, 34

Durante a reprodução de uma cassette:

① REP 12

Durante a reprodução de CD/MD:

① REP 28

② SHUF 28

18 Tecla TA 16, 17, 18

19 Tecla SOUND

20 Tecla PRST/DISC +/- (cursor para cima/
para baixo)

Teclas SEEK/AMS -/+ (cursor para a
esquerda/para a direita) 13

21 Tecla ENTER

22 Tecla CLOSE

23 Tecla D-BASS

* Advertência quando instalar num
automóvel sem posição ACC (acessórios)
na chave de ignição

Não se esqueça de carregar em **OFF** no
aparelho, durante dois segundos, para
desligar o relógio depois de desligar o
motor.

Se carregar em **OFF** por breves momentos,
não desliga o relógio e gasta a bateria.

Como começar

Reinicializar o aparelho

O aparelho tem que ser reinicializado antes de ser utilizado pela primeira vez ou após a substituição da bateria do automóvel.

Carregue no botão de reinicialização com um objecto pontiagudo, como a ponta de uma esferográfica.

Tecla de reinicialização

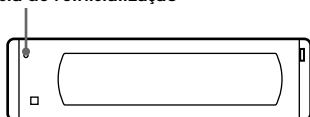

Nota

Se carregar no botão de reinicialização, apaga a hora do relógio e algumas das funções memorizadas.

Programações de desbloqueamento do código de segurança

Antes de utilizar o aparelho pela primeira vez, depois de substituir a bateria para automóvel ou a seguir a ter reinicializado o aparelho, efectue as seguintes programações iniciais. É absolutamente necessário efectuar estas programações pois, se não o fizer, o painel frontal permanece desactivado e não pode utilizar o aparelho.

1 Carregue no botão de reinicialização. Aparece a indicação "Code in".

2 Carregue nas teclas do telecomando e envie o código de segurança.

Consulte o folheto fornecido para obter informações sobre as teclas do código de segurança.

Depois da confirmação do código, o visor muda para o relógio e pode utilizar o aparelho da forma normal.

Notas

- Quando sair do automóvel, leve o telecomando consigo.
- Se se esquecer do código de segurança, contacte os Serviços de assistência técnica da Sony. Não se esqueça de levar o telecomando.

Ligar/desligar o aparelho

Ligar o aparelho

Carregue em **(SOURCE)** ou introduza a cassette. Para obter mais informações, consulte a página 11 (leitor de cassetes) e a página 13 (rádio).

Desligar o aparelho

Carregue em **(OFF)** para parar a reprodução da cassette ou a recepção de rádio em FM/MW/LW (a luz da tecla e o visor mantêm-se activados).

Carregue em **(OFF)** durante dois segundos para desligar completamente o aparelho.

Nota

*Se a chave de ignição não tiver a posição ACC, certifique-se de que o aparelho fica bem desligado, carregando em **(OFF)** durante dois segundos, para não descarregar a bateria do automóvel.*

Como utilizar o menu

O aparelho funciona através da selecção de elementos de um menu.

Para seleccionar, aceda primeiro ao modo de menus e escolha **↑/↓** (cima/baixo) ou **←/→** (esquerda/direita).

↑/↓

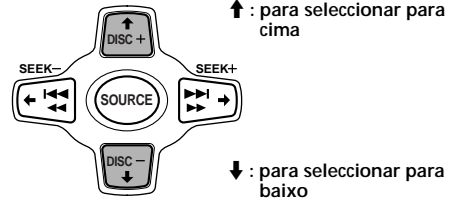

←/→

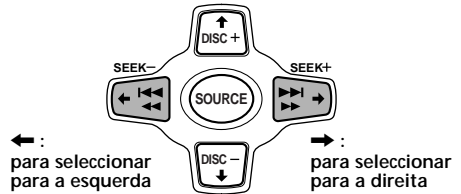

Acertar o relógio

O relógio tem uma indicação digital de 24 horas.

Por exemplo: acerte-o para as 10:08

1 Carregue em **(MENU)** e depois várias vezes em **↑** ou em **↓** até aparecer a indicação "Clock" no visor.



1 Carregue em **(ENTER)**.

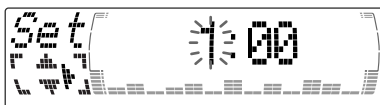

Os algarismos das horas começam a piscar.

2 Carregue em **↑** ou em **↓** para acertar a hora.

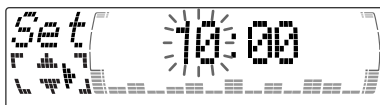

3 Carregue em **→**.

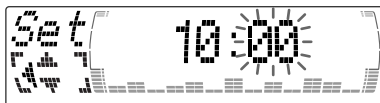

Os algarismos dos minutos começam a piscar.

4 Carregue em **↑** ou em **↓** para acertar os minutos.

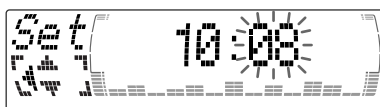

2 Carregue em **(ENTER)**.



O relógio começa a funcionar.

Sugestões

- Pode utilizar a função CT adequada para acertar automaticamente o relógio (página 20).
- Se o modo D.Info estiver regulado para "on", aparece sempre a hora no visor (excepto para algumas funções do modo SA) (página 23).

Leitor de cassetes

Ouvir uma cassette

- 1 Carregue em **OPEN/CLOSE** do comando em forma de cartão e coloque uma cassette.
A reprodução inicia-se automaticamente.

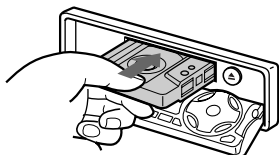

- 2 Carregue em **OPEN/CLOSE** do comando em forma de cartão para fechar o painel frontal.

Para iniciar a reprodução, se a cassette já estiver dentro do leitor, carregue várias vezes em **SOURCE** até aparecer a indicação "FWD" ou "REV".

Reproduz o lado virado para cima.

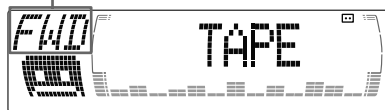

Reproduz o lado virado para baixo.

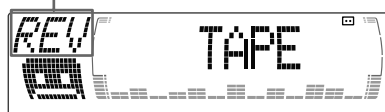

Sugestão

Para mudar a direcção de reprodução da fita, carregue em **MODE** (◀▶).

Para Carregue em

Parar a reprodução **OFF**

Ejectar a cassette **OPEN/CLOSE** e depois em ▲

Rebobinagem rápida da fita

Durante a reprodução, carregue sem saltar ◀◀ ou ▶▶.

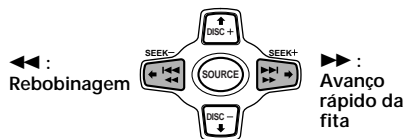

Para iniciar a reprodução durante o avanço rápido ou a rebobinagem da fita, carregue em **MODE** (◀▶).

Localizar uma faixa específica

— Sensor de Música Automático (AMS)

Durante a reprodução, carregue ligeiramente em ◀◀ ou em ▶▶ para cada faixa que pretenda saltar. Pode saltar um máximo de nove faixas de uma vez.

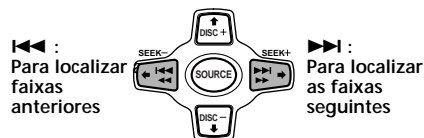

Nota

- A função AMS pode não funcionar quando:
- os espaços em branco forem inferiores a quatro segundos
 - houver ruído entre as faixas
 - existirem secções longas com um volume de som baixo ou secções quase sem som.

No modo de visualização dinâmica todos os elementos apresentados passam, no visor, um por um e por ordem.

Sugestão

Pode desactivar o modo de visualização dinâmica. (Consulte "Alteração das programações do visor e do som" na página 23).

Reproduzir a cassette em vários modos

Pode reproduzir a cassette em vários modos:

- Repeat (Reprodução repetitiva) repete a faixa actual.
- NR (Dolby NR) permite-lhe seleccionar o sistema Dolby* NR B.
- A posição Metal permite-lhe reproduzir uma cassette de metal ou CrO₂.
- B.Skip (Saltar espaços em branco) salta os espaços em branco superiores a oito segundos.
- ATA (Activação automática do sintonizador) activa automaticamente o sintonizador durante a rebobinagem rápida da fita.

* Redução de ruído Dolby fabricada sob licença de Dolby Laboratories Licensing Corporation. DOLBY e o símbolo dos dois D são marcas comerciais de Dolby Laboratories Licensing Corporation.

1 Durante a reprodução, carregue em **(MENU)**.

2 Carregue várias vezes em **↑** ou em **↓** até aparecer o item desejado.

Sempre que carregar em **↓**, o item muda do seguinte modo:

Repeat → NR → Metal → B.Skip → ATA



3 Carregue em **→** para seleccionar "on".



O modo de reprodução inicia-se.

4 Carregue em **(ENTER)**.

Para voltar ao modo de reprodução normal, seleccione "off" no passo 3.

Sugestão

Enquanto a função ATA estiver activada, pode mudar o visor (TAPE ↔ TUNER) carregando em **(DSPL/PTY)**.

Reproduzir faixas repetidamente

— Reprodução repetitiva

1 Durante a reprodução, carregue em **(MENU)**.

2 Carregue várias vezes em **↑** ou em **↓** até aparecer a indicação "Repeat" no visor.

3 Carregue várias vezes em **→** até aparecer a indicação "Repeat on" no visor.

Repeat on ↔ Repeat off



O aparelho inicia a reprodução repetitiva.

Para voltar ao modo de reprodução normal, seleccione "Repeat off" no passo 3.

Sugestões

- Se seleccionar o modo com as teclas do aparelho, carregue várias vezes em **(1)** (REP) até aparecer o modo pretendido.
- Durante a reprodução repetitiva, carregue em **(MODE)**. A indicação "REP" desaparece do visor e o modo de repetição é cancelado.

Memorização automática de estações

— Memória da Melhor Sintonia (BTM)

O aparelho selecciona as estações com os sinais mais fortes e memoriza-as por ordem de frequências. Pode memorizar um máximo de 6 estações em cada banda (FM1, FM2, FM3, MW e LW).

Cuidado

Quando quiser sintonizar uma estação durante a condução, utilize a memória de melhor sintonia para evitar acidentes.

1 Carregue várias vezes em **(SOURCE)** para seleccionar o sintonizador.

Sempre que carregar em **(SOURCE)**, a fonte muda pela ordem seguinte:

→ Tuner → CD* → MD* → TAPE

* O elemento não aparece se não estiver ligado o equipamento opcional correspondente.

2 Carregue várias vezes em **(MODE)** para seleccionar a banda.

Sempre que carregar em **(MODE)**, a banda muda pela ordem seguinte:

→ FM1 → FM2 → FM3 → MW → LW

3 Carregue em **(MENU)** e depois várias vezes em **↑** ou em **↓** até aparecer a indicação "BTM" no visor.

4 Carregue em **(ENTER)**.

O aparelho memoriza as estações nas teclas numéricas, pela ordem das respectivas frequências.

Ouve um sinal sonoro e a programação fica memorizada.

Notas

- O aparelho não memoriza estações com sinais fracos. Se o aparelho estiver a receber poucas estações, algumas das teclas numéricas mantêm as suas regulações originais.
- Se aparecer um número no visor, o aparelho começa a memorizar estações a partir da estação indicada.

Memorização das estações pretendidas

Pode memorizar no máximo 18 estações de FM (6 para FM1, FM2 e FM3), 6 estações de MW e 6 estações de LW pela ordem pretendida.

1 Carregue várias vezes em **(SOURCE)** para seleccionar o sintonizador.

2 Carregue várias vezes em **(MODE)** para seleccionar a banda.

3 Carregue em **◀◀** ou em **▶▶** no aparelho para sintonizar a estação que quer memorizar na tecla numérica.

4 Carregue na tecla numérica pretendida (**①** a **⑥**) do aparelho até aparecer a indicação "MEM" no visor.

A indicação da tecla numérica aparece no visor.

Nota

Se tentar memorizar mais do que uma estação na mesma tecla numérica, o aparelho apaga a estação memorizada anteriormente.

Recepção das estações memorizadas

- 1 Carregue várias vezes em **(SOURCE)** para seleccionar o sintonizador.
- 2 Carregue várias vezes em **(MODE)** para seleccionar a banda.
- 3 Carregue várias vezes em **↑** (programação no sentido ascendente) ou em **↓** (programação no sentido descendente) para receber as estações pela ordem em que estão guardadas na memória.

Sugestão

Se optou pela memorização das estações com as teclas do aparelho, carregue nas teclas numéricas **(1)** a **(6)** onde a estação pretendida foi memorizada.

Se não conseguir sintonizar uma estação pré-programada

Carregue em **←** ou em **→** para procurar a estação (sintonização automática). O varrimento pára quando o aparelho recebe uma estação. Carregue várias vezes em **←** ou em **→** até receber a estação pretendida.

Nota

Se a sintonização automática tiver muitas interrupções, carregue em **(MENU)** e depois várias vezes em **↑** ou em **↓** até aparecer a indicação "Local" (modo de procura local) no visor. A seguir, carregue em **→** para seleccionar "Local on". Por último, carregue em **(ENTER)**. Durante a recepção local e a selecção da estação, aparece a indicação "LCL Seek" no visor. Só são sintonizadas as estações com sinais relativamente fortes.

Sugestão

Se souber a frequência da estação que pretende ouvir, carregue sem soltar em **←** ou em **→** até aparecer a frequência pretendida (sintonização manual) no visor.

Se a recepção FM estéreo for deficiente — Modo Mono

- 1 Durante a recepção de rádio, carregue em **(MENU)** e depois várias vezes em **↑** ou em **↓** até aparecer a indicação "Mono" no visor.
- 2 Carregue em **→** até aparecer a indicação "Mono on" no visor. O som melhora, mas passa a mono (desaparece a indicação "ST").
- 3 Carregue em **(ENTER)**.

Para voltar ao modo normal, seleccione "Mono off" no ponto 2.

No modo de visualização dinâmica, todos os elementos apresentados passam no visor, um por um e por ordem.

Sugestão

Pode desactivar o modo de visualização dinâmica. (Consulte "Alteração das programações do visor e do som" na página 23).

No modo de visualização dinâmica, todos os elementos apresentados passam no visor, um por um e por ordem.

Sugestão

Pode desactivar o modo de visualização dinâmica. (Consulte "Alteração das programações do visor e do som" na página 23).

Panorâmica da função RDS

O Sistema de Dados de Rádio (RDS) é um serviço de difusão que permite às estações FM enviar informação digital adicional juntamente com o sinal de programa de rádio normal.

Apresentamos abaixo alguns desses serviços: voltar automaticamente ao mesmo programa, ouvir informações sobre o trânsito e localizar uma estação por tipo de programa.

Notas

- A disponibilidade de todas as funções RDS depende do país ou da região.
- Se o sinal for fraco ou se a estação sintonizada não estiver a transmitir dados RDS, a função RDS pode não funcionar correctamente.

Visualização do nome da estação

O nome da estação actual acende-se no visor.

Seleccione uma estação FM (página 13).

Se sintonizar uma estação FM que transmite dados RDS, o nome da estação aparece no visor.



Nota

A indicação "*" significa que está a receber uma estação RDS.

Re-sintonização automática do mesmo programa

— Frequências Alternativas (AF)

A função Frequências Alternativas (AF) selecciona e volta a sintonizar automaticamente a estação com o sinal mais forte numa rede. Se utilizar esta função, pode ouvir continuamente o mesmo programa durante uma viagem para um local distante, sem ter que voltar a sintonizar a estação manualmente.

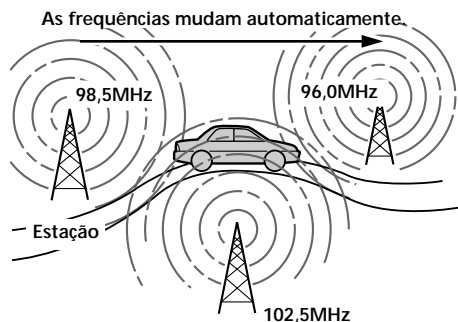

1 Selecciona uma estação FM (página 13).

2 Carregue várias vezes em **(AF/TA)** até aparecer a indicação “AF on” no visor. O aparelho começa a procurar uma estação alternativa com um sinal mais forte na mesma rede.

Sugestão

Se seleccionar o modo com as teclas do aparelho, carregue em **(AF)** até aparecer a indicação “AF on” no visor.

Alterar o elemento do visor

Sempre que carrega em **(AF/TA)**, o elemento muda da seguinte maneira:

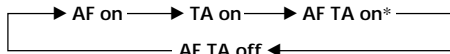

* Selecciona esta opção para activar as funções AF e TA.

Sugestões

- Sempre que carregar em **(AF)** no aparelho, o elemento muda da seguinte maneira:
AF on ↔ AF off
- Sempre que carregar em **(TA)** no aparelho, o elemento muda da seguinte maneira:
TA on e ↔ off

Notas

- Se não houver uma estação alternativa na zona ou se não precisar de procurar uma estação alternativa, desactive a função AF carregando várias vezes em **(AF/TA)** até aparecer a indicação “AF TA off” no visor.
- Quando a indicação “NO AF” e o nome da estação piscarem alternadamente no visor, isso significa que o aparelho não consegue localizar uma estação alternativa na rede.
- Se, depois de seleccionar uma estação com a função AF activada, o nome da estação começar a piscar, é porque não há nenhuma frequência alternativa disponível. Carregue em **←** ou em **→** enquanto o nome da estação está a piscar (período de oito segundos) no visor. O aparelho começa a procurar outra frequência com os mesmos dados PI (Identificação do programa) (aparece a indicação “PI Seek” e não se ouve nenhum som). Se o aparelho não conseguir localizar outra frequência, aparece a indicação “NO PI” e o aparelho volta à frequência seleccionada anteriormente.

Ouvir um programa regional

A função “REG on” (regional on) deste aparelho permite-lhe continuar a receber um programa regional sem ter que mudar para outra estação regional (não se esqueça de activar a função AF). A pré-definição de fábrica deste aparelho é “REG on”, mas se quiser desactivar esta função proceda da seguinte maneira:

1 Durante a recepção de rádio, carregue em **(MENU)** e depois várias vezes em **↑** ou em **↓** até aparecer a indicação “REG” no visor.

2 Carregue em **→** até aparecer a indicação “REG off” no visor.

3 Carregue em **(ENTER)**. A selecção de “REG off” pode fazer com que o aparelho mude para outra estação regional da mesma rede.

Para voltar à estação regional anterior, seleccione “REG on” no ponto 2.

Nota

Esta função não funciona no Reino Unido nem noutras áreas.

Função Ligação Local (só para o Reino Unido)

A função Ligação local permite seleccionar outras estações locais na área, mesmo se não estiverem memorizadas nas teclas numéricas.

- 1 Carregue numa tecla numérica do aparelho onde esteja memorizada uma estação local.
- 2 Num espaço de cinco segundos, carregue novamente na mesma tecla numérica.
- 3 Repita este procedimento até encontrar a estação local pretendida.

Ouvir informações sobre a situação do trânsito

Os dados referentes às Informações sobre o trânsito (TA) e Programas de trânsito (TP) permitem-lhe sintonizar automaticamente uma estação de FM que esteja a transmitir informações de trânsito, mesmo que esteja a ouvir outra fonte de programa.

Carregue várias vezes em **(AF/TA)** até aparecer a indicação "TA on" ou "AF TA on" no visor.

O aparelho começa a procurar estações que transmitam informações de trânsito. A indicação "TP" aparece no visor, se o aparelho encontrar uma estação que transmita informações de trânsito. Quando as informações de trânsito começarem a ser transmitidas, a indicação "TA" pisca no visor. A indicação "TA" pára de piscar quando terminar a transmissão das informações sobre o trânsito.

Sugestões

- Se a transmissão das informações sobre o trânsito começar enquanto estiver a ouvir outra fonte, o aparelho muda automaticamente para a referida transmissão. Quando a transmissão terminar, o aparelho volta a reproduzir a fonte original.
- Se seleccionar o modo com as teclas do aparelho, carregue em **(TA)** até aparecer a indicação "TA on" no visor.

Nota

A informação "NO TP" pisca durante cinco segundos se a estação que está a ouvir não transmitir informações sobre o trânsito. Depois, o aparelho começa a procurar uma estação que transmita essas informações.

Para cancelar as informações de trânsito recebidas

Carregue em **(AF/TA)**.

Para cancelar todas as informações sobre o trânsito, desactive a função carregando em **(AF/TA)** até que a indicação "TA off" apareça no visor.

Pré-regulação do volume das informações sobre o trânsito

Se não quiser perder as informações sobre o trânsito, pode pré-regular o respectivo nível do volume. Quando começa a transmissão das informações sobre o trânsito, o aparelho regula automaticamente o volume para o nível pré-programado.

- 1 Selecciona o nível de volume pretendido.
- 2 Carregue em **(AF/TA)** durante dois segundos.
A indicação "TA" aparece e a definição fica memorizada.

Recepção de informações de emergência

Se for transmitida uma informação de emergência enquanto está a ouvir rádio, o programa muda automaticamente para a estação que estiver a transmitir essa comunicação. Se estiver a ouvir qualquer outra fonte, pode ouvir as informações de emergência se activar as funções AF ou TA. O aparelho muda automaticamente para a estação que está a transmitir as referidas informações, independentemente da fonte que estiver a ouvir.

Pré-programação das estações RDS através dos dados AF e TA

Quando efectua a pré-programação das estações RDS, o aparelho memoriza os dados e a frequência de cada estação para que não tenha de activar a função AF ou TA sempre que sintonizar a estação pré-programada. Pode seleccionar uma programação diferente (AF, TA, ou ambas) para cada estação memorizada ou a mesma programação para todas as estações.

Pré-selecção da mesma programação para todas as estações pré-programadas

- 1 Seleccione uma banda FM (página 13).
- 2 Carregue várias vezes em **(AF/TA)** para seleccionar a indicação "AF on", "TA on" ou "AF TA on" (para as funções AF e TA). A selecção de "AF TA off" guarda não apenas as estações RDS como também outras estações.

Sugestão

Se seleccionar o modo com as teclas do aparelho, carregue em **(AF)** e/ou **(TA)** para seleccionar "AF on" e/ou "TA on". A selecção de "AF off" ou "TA off" guarda não apenas estações RDS como também outras estações.

- 3 Carregue em **(MENU)** e depois várias vezes em **↑** ou em **↓** até aparecer a indicação "BTM" no visor.
- 4 Carregue em **(ENTER)**. A indicação "BTM" fica intermitente.

Pré-selecção de programações diferentes para cada estação pré-programada

- 1 Seleccione uma banda FM e sintonize a estação pretendida.
- 2 Carregue várias vezes em **(AF/TA)** para seleccionar a indicação "AF on", "TA on" ou "AF TA on" (para as funções AF e TA).

Sugestão

Se seleccionar o modo com as teclas do aparelho, carregue em **(AF)** e/ou **(TA)** para seleccionar "AF on" e/ou "TA on."

- 3 Carregue sem soltar a tecla numérica desejada do aparelho até aparecer a indicação "MEM" no visor. Para pré-programar outras estações, repita este procedimento a partir do ponto 1.

Sugestão

Se quiser alterar a programação AF e/ou TA pré-seleccionada depois de sintonizar a estação pré-programada, pode fazê-lo activando ou desactivando a função AF ou TA.

Localização de uma estação através do tipo de programa

Pode localizar a estação pretendida, seleccionando um dos tipos de programa apresentados abaixo.

Tipos de programas	Visor
Noticiários	News
Actualidades	Affairs
Informações	Info
Desporto	Sport
Educação	Educate
Teatro	Drama
Cultura	Culture
Ciência	Science
Variados	Varied
Pop	Pop M
Rock	Rock M
Música ligeira	Easy M
Música clássica ligeira	Light M
Música clássica erudita	Classics
Outros tipos de música	Other M
Meteorologia	Weather
Finanças	Finance
Programas para crianças	Children
Assuntos sociais	Social A
Religião	Religion
Programas com chamadas dos ouvintes	Phone In
Viagens	Travel
Lazer	Leisure
Jazz	Jazz
Música "country"	Country
Música nacional	Nation M
Música nostálgica	Oldies
Música "folk"	Folk M
Documentários	Document
Não especificado	None

Nota

Não pode utilizar esta função nos países que não transmitam dados PTY (selecção do tipo de programa).

- 1 Carregue em **(DSPL/PTY)** durante a recepção de FM, até que a indicação "PTY" apareça no visor.



Se a estação estiver a transmitir dados PTY, o nome do tipo de programa actual aparece no visor. Se a estação sintonizada não for uma estação RDS ou se os dados RDS não forem recebidos, a indicação "-----" aparece no visor.

- 2 Carregue várias vezes em **↑** ou em **↓** até aparecer o tipo de programa pretendido no visor.

Os tipos de programa aparecem pela ordem mostrada na tabela. Não se esqueça que não pode seleccionar "None" (não especificado) para pesquisa.



- 3 Carregue em **(ENTER)**. O aparelho começa a procurar uma estação que esteja a transmitir o tipo de programa seleccionado.

Acerto automático do relógio

Os dados CT (Hora do Relógio) da transmissão RDS acertam o relógio automaticamente.

- 1 Durante a recepção de rádio, carregue em **(MENU)** e depois várias vezes em **↑** ou em **↓** até aparecer a indicação "CT" no visor.



- 2 Carregue várias vezes em **→** até aparecer a indicação "CT on" no visor. O aparelho acerta o relógio.



- 3 Carregue em **(ENTER)** para voltar ao visor normal.

Para cancelar a função CT

Selecione "CT off" no ponto 2.

Notas

- A função CT pode não funcionar mesmo que esteja a receber uma estação RDS.
- Podem existir diferenças entre a hora programada pela função CT e a hora real.

Outras funções

Também pode controlar este aparelho com o comando rotativo (opcional).

Preparar o comando rotativo

Cole a etiqueta apresentada na figura abaixo, de acordo com a montagem do comando rotativo.

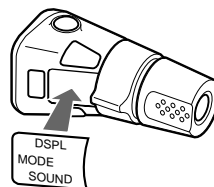
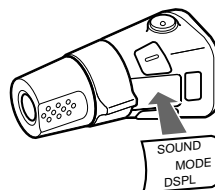

Utilização do comando rotativo

O comando rotativo funciona, se carregar nas teclas e/ou nos controlos rotativos.

Também pode controlar o dispositivo opcional de CD ou MD com o comando rotativo.

Se carregar nas teclas (SOURCE e MODE)

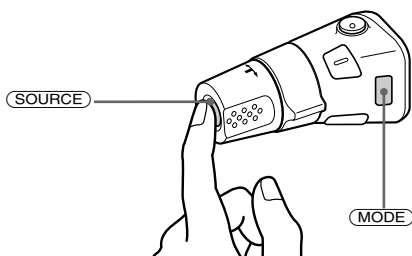

Sempre que carregar em (SOURCE), a fonte muda da seguinte forma:

TUNER → CD* → MD* → TAPE

Se carregar em (MODE), o funcionamento muda da seguinte forma:

- Sintonizador : FM1 → FM2 → FM3 → MW → LW
- Dispositivo de CD* : CD1 → CD2 → ...
- Dispositivo de MD* : MD1 → MD2 → ...
- Cassete : direcção de reprodução

* O elemento não aparece se não estiver ligado o equipamento opcional correspondente.

Se rodar o controlo (controlo SEEK/AMS)

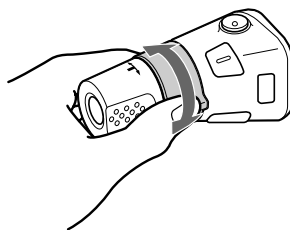

Rode o controlo e solte-o para:

- Localizar o início das faixas na cassete. Rode o controlo sem soltar e liberte-o para rebobinar rapidamente a fita. Para iniciar a reprodução durante a rebobinagem rápida da fita, carregue em (MODE).
- Localizar uma faixa específica num disco. Rode e segure o controlo até localizar o ponto específico numa faixa e depois liberte-o para iniciar a reprodução.
- Sintonizar as estações automaticamente. Rode o controlo e retenha-o para localizar a estação pretendida.

Se roder e carregar no controlo (controlo PRESET/DISC)

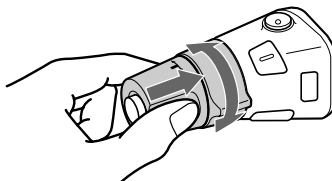

Carregue e rode o controlo para:

- Receber as estações memorizadas nas teclas numéricas pré-programadas.
- Mudar de disco.

Outras operações

Rode o controlo VOL para regular o volume.

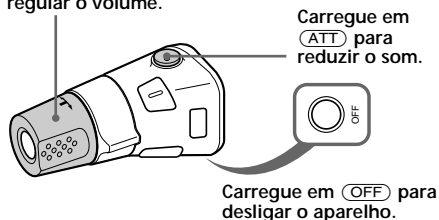

Nota

Se instalar num automóvel sem posição ACC (acessórios) na chave de ignição, carregue em **(OFF)**, durante dois segundos, no aparelho, para desligar o relógio depois de desligar o motor.

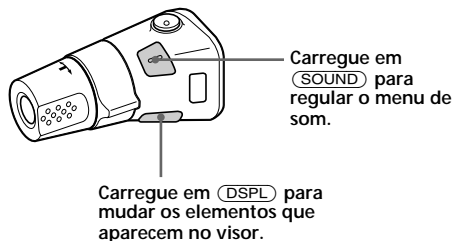

Sugestão

Enquanto a função ATA estiver activada, pode mudar o visor (TAPE ↔ TUNER) carregando em **(DSPL)**.

Alteração da direcção de funcionamento

A direcção de funcionamento dos comandos vem programada de fábrica para os valores indicados abaixo.

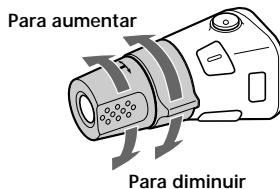

Se for necessário montar o comando rotativo no lado direito da direcção, pode inverter a direcção de funcionamento do comando.

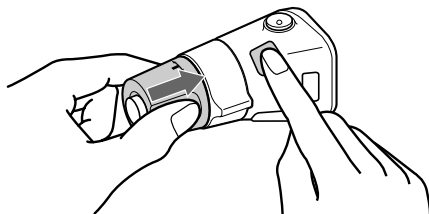

Carregue em **(SOUND)** e empurre VOL durante dois segundos.

Sugestão

Também pode mudar a direcção de funcionamento dos controlos com o aparelho (consulte "Alteração das programações do visor e do som" na página 23).

Regulação das características de som

Pode regular os graves, os agudos, o balanço e o fader.

Pode memorizar os níveis dos graves e dos agudos para cada uma das fontes.

1 Selecciona o elemento que pretende regular carregando várias vezes em **(SOUND)**.

Sempre que carregar em **(SOUND)**, os elementos no visor mudam da seguinte maneira:

BAS (graves) → TRE (agudos) →
BAL (esquerda-direita) →
FAD (atrás-frente)

2 Carregue em ← ou em → para regular o elemento seleccionado.

Quando regular o comando rotativo, carregue em **(SOUND)** e rode o botão VOL.

Nota

Efectue a regulação nos três segundos seguintes à selecção do elemento.

Redução do som

Carregue em **(ATT)** no telecomando em forma de cartão de crédito ou no comando rotativo.

A indicação “ATT on” aparece durante breves instantes.

Para restabelecer o nível de volume anterior, volte a carregar em **(ATT)**.

Sugestão

Se tiver o cabo de interface de um telefone de automóvel ligado ao cabo ATT, o aparelho diminui o volume automaticamente quando receber uma chamada.

Alteração das programações do visor e do som

Pode programar os elementos seguintes:

Set (programação)

- Clock (Relógio) (página 10).
- CT (Hora do Relógio) (página 20).
- Beep — para activar/desactivar o sinal sonoro.
- RM (Comando rotativo) — para mudar a direcção de funcionamento do comando rotativo.
 - Selecciona “norm” para utilizar o comando rotativo com a posição pré-definida de fábrica.
 - Selecciona “rev” quando instalar o comando rotativo no lado direito do volante.
- English/Spanish/Portuguese/Swedish — para mudar o idioma do visor para Inglês, Espanhol, Português ou Sueco.

Dis (visor)

- D.Info (informação dupla) — para visualizar simultaneamente o relógio e o modo de reprodução (on) ou para ver cada uma das informações alternadamente (off).
- SA (Analisador de espectro) — para alterar o padrão de visualização do equalizador (página 25).
- Dimmer (Esbatimento) — para alterar o brilho do visor.
 - Selecciona “on” para atenuar o brilho do visor.
 - Selecciona “off” para desactivar Dimmer (Esbatimento).
- Contrast (Contraste) — para regular o contraste se as indicações no visor não forem reconhecíveis por causa da posição em que o aparelho está instalado.
- M.Dspl (Visualização dinâmica) — para activar e desactivar a visualização dinâmica.
- A.Scrl (Desfile automático) (página 27).

Continua na próxima página →

1 Carregue em (MENU).

2 Carregue várias vezes em ↑ ou em ↓ até aparecer o elemento pretendido no visor.

Sempre que carregar em ↓, o elemento muda da seguinte maneira:

exemplo

Clock → CT → Beep → RM → English/
Spanish/Portuguese/Swedish → D.Info → SA
→ Dimmer → Contrast → M.Dspl^{*1} → A.Scr1^{*2}

*1 Se não estiver a reproduzir nenhum CD ou MD, este item não aparece.

*2 Se o rádio estiver desligado ou se não estiver a reproduzir nenhuma cassete, CD ou MD, estes dados não aparecem.

Nota

O elemento mostrado difere consoante a fonte.

Sugestão

Pode alternar facilmente entre as categorias ("Set", "Snd" (Son), "P/M" (Modo de reprodução) e "Dis") carregando em ↑ ou ↓ durante dois segundos.

3 Carregue em → para seleccionar a definição desejada (exemplo: on ou off).

4 Carregue em (ENTER).

Quando terminar a programação, o visor volta ao modo de reprodução normal.

Intensificar o som dos graves — D-bass

É possível obter graves potentes e nítidos. A função D-bass reforça o sinal de baixa frequência e o sinal de alta frequência com uma curva mais acentuada que o reforço de graves convencional.

Pode ouvir a linha de graves de forma mais nítida, mesmo quando o volume vocal permanece inalterado. Pode realçar e regular facilmente o som de graves com a tecla D-BASS.

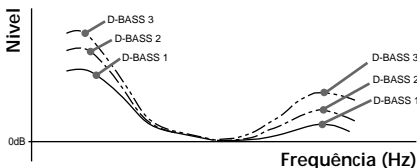

Regular a curva dos graves

Carregue em (D-BASS) repetidamente para seleccionar a curva de graves desejada.

À medida que o número D-BASS aumenta, também aumenta o efeito.

D-BASS 1 → D-BASS 2 → D-BASS 3 →
D-BASS off

Nota

O som de graves pode distorcer-se no mesmo volume. Se o som de graves se distorcer, seleccione uma curva de graves menos pronunciada.

Seleccionar o analisador de espectro

O nível do sinal de som é visualizado num analisador de espectro. Pode seleccionar um padrão de visualização de 1 a 6 ou o modo de visualização automático.

- 1 Carregue em **(SOURCE)** para seleccionar uma fonte (sintonizador, cassete, CD ou MD).
- 2 Carregue em **(MENU)**.
- 3 Carregue em **↑** ou **↓** várias vezes até aparecer a indicação "SA".

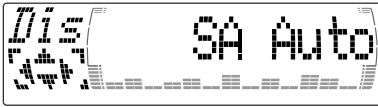

- 4 Carregue em **←** ou **→** várias vezes para seleccionar a programação desejada.

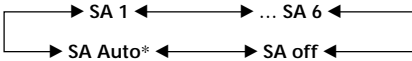

* Cada um destes padrões de visualização aparecem, um por um, automaticamente.

- 5 Carregue em **(ENTER)**.

Regular o som e a frequência do pré-amplificador equalizador

Este aparelho também pode comandar um pré-amplificador equalizador opcional. Isto permite-lhe adicionar alguns efeitos ao campo de som da fonte seleccionada.

Para obter mais informações, consulte o manual de instruções fornecido com o pré-amplificador equalizador.

Dispositivo de CD/MD

Este aparelho pode controlar unidades de CD/MD externas.

Se ligar uma unidade de CD opcional com as funções CD TEXT e de ficheiro personalizado, as informações CD TEXT aparecem no visor quando reproduzir um disco CD TEXT.

Reprodução de um CD ou MD

- 1 Carregue várias vezes em **(SOURCE)** para seleccionar o CD ou o MD.
- 2 Carregue em **(MODE)** até que o dispositivo pretendido apareça no visor. O aparelho inicia a reprodução do CD/MD.

Se ligar um dispositivo de CD/MD ao aparelho, este reproduz todas as faixas desde o início.

Alterar os elementos do visor

Sempre que carregar em **(DSPL/PTY)** durante a reprodução de CD, CD TEXT ou MD, o item altera-se da seguinte forma:



*1 Se não tiver identificado o disco ou se não tiver gravado previamente o nome do disco no MD, a indicação "NO D.Name" aparece no visor durante breves instantes.

*2 Se reproduzir um disco CD TEXT, o nome do artista aparece no visor a seguir ao nome do disco. (Apenas para os discos CD TEXT com o nome do artista.)

*3 Se não tiver gravado previamente o nome da faixa de um disco CD TEXT ou MD, a indicação "NO T.Name" aparece no visor durante breves instantes.

*4 Durante a activação da função AF/TA.

Depois de seleccionar o item desejado, o visor muda automaticamente para o modo de visualização dinâmica passados alguns segundos.

No modo de visualização dinâmica, todos os elementos apresentados passam no visor, um por um e por ordem.

Sugestão

Pode desactivar o modo de visualização dinâmica. (Consulte "Alteração das programações do visor e do som" na página 23).

Percorrer automaticamente um nome de disco — Auto Scroll

Se o nome do disco, o nome do artista ou o nome da faixa de um disco CD TEXT ou MD tiver mais de 10 caracteres e a função Auto Scroll estiver activada, a informação desfila automaticamente no visor da forma seguinte:

- O nome do disco aparece quando o disco mudar (se o nome do disco estiver seleccionado).
- O nome da faixa aparece quando a faixa mudar (se o nome da faixa estiver seleccionado).

Se carregar em (DSPL/PTY) para alterar o elemento do visor, o nome do disco ou da faixa do MD ou do disco CD TEXT desfila automaticamente, quer a função Auto Scroll esteja activada ou não.

- 1 Durante a reprodução, carregue em (MENU).
- 2 Carregue várias vezes em ↑ ou em ↓ até aparecer a indicação "A.Scr1" no visor.
- 3 Carregue em → para seleccionar "A.Scr1 on".
- 4 Carregue em (ENTER).

Para cancelar a função Auto Scroll, seleccione "A.Scr1 off" no passo 3.

Nota

Em alguns discos com muitos caracteres, podem acontecer os seguintes casos :

- Alguns caracteres podem não aparecer.
- A função Auto Scroll não funciona.

Localização de uma faixa específica — Sensor de Música Automático (AMS)

Durante a reprodução, carregue ligeiramente em ← ou em → para cada faixa que pretenda saltar.

- ← (|◀◀) : Para localizar as faixas anteriores
- (▶▶|) : Para localizar as faixas seguintes

Localização de um ponto específico numa faixa — Pesquisa Manual

Durante a reprodução, carregue sem soltar ← ou →. Solte quando encontrar o ponto pretendido.

- ← (◀◀) : Pesquisar no sentido regressivo
- (▶▶) : Pesquisar no sentido progressivo

Mudar para outro disco

Durante a reprodução, carregue em ↑ ou em ↓.

O aparelho inicia a reprodução do disco pretendido no dispositivo actual.

- ↑ (DISC +) : Para avançar para o próximo disco
- ↓ (DISC -) : Para voltar ao disco precedente

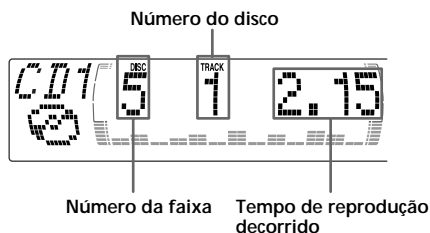

Reprodução repetitiva das faixas — Reprodução repetitiva

Pode seleccionar:

- Repeat 1 – para repetir uma faixa.
- Repeat 2 – para repetir um disco.

- 1 Durante a reprodução, carregue em **(MENU)**.
- 2 Carregue várias vezes em **↑** ou em **↓** até aparecer a indicação “Repeat” no visor.
- 3 Carregue várias vezes em **→** até aparecer a programação pretendida no visor.

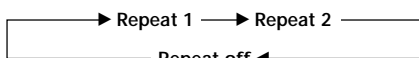

O aparelho inicia a reprodução repetitiva.

Para voltar ao modo de reprodução normal, seleccione “Repeat off” no passo 3.

Sugestão

Se seleccionar o modo com as teclas do aparelho, carregue várias vezes em **(1)** (REP) até aparecer o modo pretendido.

Reprodução das faixas por ordem aleatória — Reprodução aleatória

Pode seleccionar:

- Shuf 1 – para reproduzir as faixas do disco actual por ordem aleatória.
- Shuf 2 – para reproduzir as faixas na unidade actual por ordem aleatória.
- Shuf All* – para reproduzir todas as faixas em todos os aparelhos por ordem aleatória.

- 1 Durante a reprodução, carregue em **(MENU)**.
- 2 Carregue várias vezes em **↑** ou em **↓** até aparecer a indicação “Shuf”.
- 3 Carregue várias vezes em **→** até aparecer a programação pretendida no visor.

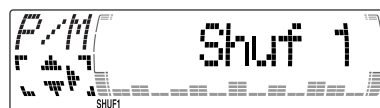
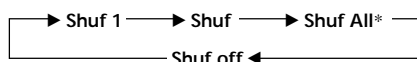

O aparelho inicia a reprodução aleatória.

* “Shuf All” só está disponível se ligar duas ou várias unidades opcionais de CD/MD.

Para voltar ao modo de reprodução normal, seleccione “Shuf off” no passo 3.

Sugestão

Se seleccionar o modo com as teclas do aparelho, carregue várias vezes em **(2)** (SHUF) até aparecer o modo pretendido.

Identificação de CD — Lista de títulos (Para uma unidade de CD com a função ficheiro pessoal)

Pode identificar os discos com um nome personalizado. Pode introduzir até 8 caracteres para cada disco. Se identificar um CD, pode efectuar a localização de um disco pelo nome (página 30) e selecção das faixas específicas para reprodução (página 31).

- 1 Comece a reproduzir o disco que quer identificar.
- 2 Carregue em **(MENU)** e depois várias vezes em **↑** ou em **↓** até aparecer a indicação "Name Edit" no visor.
- 3 Carregue em **(ENTER)**.

Modo Name edit

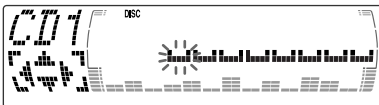

- 4 Introduza os caracteres.
 - 1 Carregue várias vezes em **↑** para seleccionar os caracteres pretendidos. (A → B → C → ... Z → 0 → 1 → 2 → ... 9 → + → - → * → / → \ → > → < → . →)

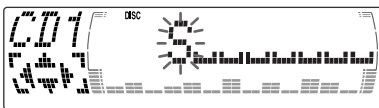

Se carregar várias vezes em **↓**, os caracteres aparecem pela ordem inversa. Se quiser introduzir um espaço em branco entre os caracteres, seleccione " ".

- 2 Carregue em **→** depois de encontrar o carácter pretendido. O carácter seguinte começa a piscar.

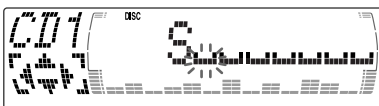

Se carregar em **←**, o carácter anterior pisca no visor.

- 3 Repita os passos 1 e 2 para introduzir o nome completo.

- 5 Para voltar ao modo de reprodução normal de CDs, carregue em **(ENTER)**.

Sugestão

Existe outra maneira de identificar um CD. Carregue em **(LIST)** durante dois segundos em vez de executar os passos 2 e 3. Também pode terminar a operação carregando em **(LIST)** durante dois segundos em vez de executar o passo 5.

Ver a memória do disco

Carregue em **(DSPL/PTY)** durante a reprodução de um CD ou de um disco CD TEXT.



Sempre que carregar em **(DSPL/PTY)** durante a reprodução de um CD ou de um disco CD TEXT, o elemento muda da seguinte forma:

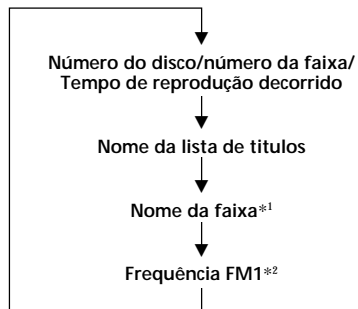

*1 Se ligar um dispositivo de CD opcional com a função CD TEXT, quando reproduzir um disco CD TEXT as informações CD TEXT aparecem no visor.

**2 Se a função AF/TA estiver activada.

Apagar a lista de títulos

- 1 Carregue em **(SOURCE)** repetidamente para seleccionar o "CD".
- 2 Carregue várias vezes em **(MODE)** para seleccionar a unidade de CD com a função de ficheiro personalizado.
- 3 Carregue em **(MENU)** e depois várias vezes em **↑** ou em **↓** até aparecer a indicação "Name Del" no visor.
- 4 Carregue em **(ENTER)**.
- 5 Carregue várias vezes em **↑** ou em **↓** para seleccionar o disco que pretende apagar.
- 6 Carregue em **(ENTER)** durante dois segundos.
O nome é apagado.
Repita os passos 5 e 6, se quiser apagar outros nomes.
- 7 Carregue duas vezes em **(MENU)**.
O aparelho volta ao modo de reprodução normal de CDs.

Notas

- Se apagar a etiqueta personalizada, aparecerá, no visor, a informação CD TEXT original.
- Se apagar todos os nomes do disco, aparece a indicação "No Data" no passo 6.

Localização de um disco pelo nome — Listagem (Para uma unidade de CD com a função de ficheiro personalizado ou uma unidade de MD)

Só pode utilizar esta função, se atribuir um nome personalizado aos discos. Para obter mais informações sobre os nomes da lista de músicas, consulte "Identificação de um CD", (página 29).

- 1 Carregue em **(LIST)**.
O nome que atribuiu ao disco que está a ser reproduzido aparece no visor.

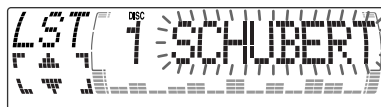

Quando atribuir um nome da lista de músicas a um disco CD TEXT, este tem prioridade sobre a informação CD TEXT original.

- 2 Carregue várias vezes em **↑ (DISC +)** ou em **↓ (DISC -)** até encontrar o disco pretendido.
- 3 Carregue em **(ENTER)** para reproduzir o disco.

Notas

- Os nomes das faixas não aparecem no visor durante a reprodução de MD ou de discos CD TEXT.
- Se não houver nenhum disco no carregador, a indicação "NO Disc" aparece no visor.
- Se não atribuir um ficheiro personalizado ao disco, a indicação "*****" aparece no visor.
- Se as informações do disco não forem lidas pelo aparelho, aparece a indicação "?" no visor. Para carregar um disco, carregue primeiro na tecla numérica e depois escolha o disco que não foi carregado.
- Existem algumas letras que não podem ser visualizadas durante a reprodução de MD ou de um disco CD TEXT.

Seleção de faixas específicas para reprodução — Banco

(Para uma unidade de CD com a função ficheiro pessoal)

Se identificar o disco, pode programar o aparelho para que salte ou reproduza as faixas pretendidas.

- 1 Inicie a reprodução do disco que pretende identificar.
- 2 Carregue em **(MENU)** e depois várias vezes em **↑** ou em **↓** até aparecer a indicação “Bank Sel” no visor.

- 3 Carregue em **(ENTER)**.

Modo de edição do banco

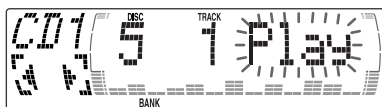

- 4 Identifique as faixas.
 - 1 Carregue várias vezes em **←** ou em **→** para seleccionar a faixa que pretende identificar.
 - 2 Carregue várias vezes em **(ENTER)** para seleccionar “Play” ou “Skip”.

- 5 Repita o ponto 4 para programar “Play” ou “Skip” para todas as faixas.

- 6 Carregue duas vezes em **(MENU)**.
O aparelho volta ao modo de reprodução normal de CDs.

Notas

- Pode programar “Play” ou “Skip” para um máximo de 24 faixas.
- Não pode programar “Skip” para todas as faixas de um CD.

Reproduzir apenas as faixas específicas

Pode seleccionar:

- “Bank on” — para reproduzir as faixas com a programação “Play”.
- “Bank inv” (Inverse) — para reproduzir as faixas com a programação “Skip”.

- 1 Durante a reprodução, carregue em **(MENU)** e, depois, várias vezes em **↑** ou em **↓** até que a indicação “Bank” apareça no visor.

- 2 Carregue várias vezes em **→** até aparecer a programação pretendida no visor.

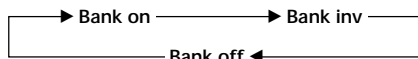

- 3 Carregue em **(ENTER)**.
A reprodução inicia-se a partir da faixa imediatamente a seguir à faixa que está a ser reproduzida.

Para voltar ao modo de reprodução normal, seleccione “Bank off” no passo 2.

Panorâmica do sistema DAB

DAB (Digital Audio Broadcasting) é um novo sistema de transmissão multimídia que transmite programas de som com uma qualidade comparável à de um CD. É possível obter esta qualidade de som utilizando um microcomputador instalado no sintonizador DAB que utilize sinais de rádio enviados por várias antenas e sinais de vários caminhos (ondas de rádio reflectidas) para intensificar a potência do sinal principal. Isto torna o sistema DAB praticamente imune às interferências de rádio mesmo num objecto em movimento, como um automóvel.

Cada estação DAB agrupa os programas de rádio (serviços) em conjuntos que transmite posteriormente. Cada serviço contém um ou mais componentes. Todos os conjuntos, serviços e componentes são identificados através de um nome, para que possa aceder a cada um deles sem ter que saber as frequências respectivas.

Programa DAB

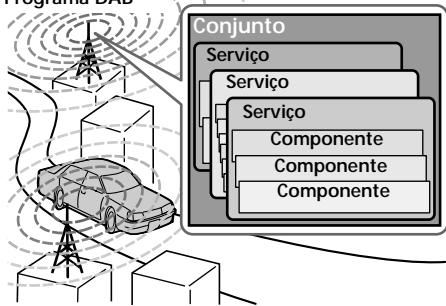

Notas

- Na verdade, o sistema DAB está numa fase de testes. Isto significa que alguns serviços ainda não estão bem definidos ou estão presentemente a ser testados. Até este momento, estes serviços não são suportados pelo sintonizador DAB opcional, XT-100DAB.
- Os programas DAB são transmitidos na Banda-III (174 a 240 MHz) e na Banda L (1,452 a 1,492 MHz), estando cada banda dividida em canais (41 na Banda III e 23 na Banda L). Cada canal transmite um conjunto por cada estação DAB.
- Se alterar o modo de FM3 para DAB, todos os modos AF TA ficam activos.
- Se alterar um dos modos AF TA em DAB, esse modo fica activo em FM1.

Operações básicas do DAB

Procura do Conjunto e do Serviço — Sintonização automática

- 1 Carregue várias vezes em **(SOURCE)** para seleccionar o sintonizador.
- 2 Carregue várias vezes em **(MODE)** para seleccionar "DAB".
- 3 Carregue sem soltar **←** ou **→** até aparecer a indicação "Seek +" ou "Seek -".



- 4 Carregue em **←** ou **→** para procurar o serviço desejado.

Sugestão

A indicação "Seek +" fica intermitente enquanto o aparelho estiver a procurar o Conjunto.

Seleção do Conjunto — Sintonização manual

Se souber o número de canal do conjunto, siga o procedimento indicado abaixo para efectuar a sintonização.

- 1 Carregue várias vezes em **(SOURCE)** para seleccionar o sintonizador.
- 2 Carregue várias vezes em **(MODE)** para seleccionar "DAB".
- 3 Carregue em **↑** ou **↓** até aparecer a indicação "Ch. XXX".

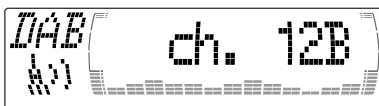

- 4 Carregue em **↑** ou **↓** várias vezes até aparecer o número do canal pretendido.

Sugestões

- O mesmo Conjunto pode ser transmitido por mais do que um canal.
- Se seleccionar o conjunto, mas não conseguir recebê-lo, a indicação "Seek +" começa a piscar.

Recepção dos serviços memorizados

O procedimento seguinte ficará disponível depois de programar o serviço. Para obter mais informações sobre como programar os serviços, consulte "Programar os serviços DAB automaticamente," (página 33) e "Programar os serviços DAB manualmente" (página 34).





- 1 Carregue várias vezes em **(SOURCE)** para seleccionar o sintonizador.
- 2 Carregue várias vezes em **(MODE)** para seleccionar "DAB".
- 3 Carregue várias vezes em **↑** ou **↓** para seleccionar o serviço programado.

Sugestão

Existe uma outra maneira de receber o serviço programado.

Carregue nas teclas numéricas **(1)** a **(6)** do aparelho em que o serviço está memorizado.

O modo de recepção do sintonizador DAB aparece de acordo com a tabela abaixo:

Indicação	Nível	Modo de recepção
 (pisca)	0	não consegue receber
	1	fraca
	2	média
	3	moderada
	4	boa

Programar os serviços DAB automaticamente

— BTM

A função BTM (Memória da melhor sintonia) vai buscar os conjuntos DAB e faz a atribuição automática dos serviços contidos nos conjuntos aos números de serviços pré-programados. O aparelho pode pré-programar um máximo de 40 serviços.

Se tiver programado previamente os serviços, a função BTM funciona nas condições seguintes:

- Se activar a função BTM enquanto estiver a ouvir um serviço pré-programado, o aparelho memoriza os serviços detectados (substituindo-os) apenas nos números de memória superiores ao do serviço pré-programado actual.
- Se activar a função BTM enquanto estiver a ouvir um serviço não pré-programado, o aparelho substitui o conteúdo de todos os números pré-programados.
- Em ambos os casos descritos acima, se o aparelho detectar um serviço idêntico a um serviço já pré-programado, o serviço memorizado anteriormente permanece inalterado e o serviço recém detectado não é programado.

- 1 Enquanto estiver a ouvir um programa DAB, carregue em **(MENU)**.
- 2 Carregue várias vezes em **↑** ou em **↓** até aparecer a indicação "BTM" no visor.
- 3 Carregue em **(ENTER)**.
Ouve-se um sinal sonoro quando o serviço for memorizado.
Depois de activar a função BTM, o aparelho sintoniza o serviço atribuído na memória 1 pré-programada automaticamente.

Nota

Se o aparelho só conseguir sintonizar alguns dos serviços, a função BTM pode não atribuir serviços a todos os números de serviços pré-programados.

Programar os serviços DAB manualmente

— Programação manual da memória

Também pode programar manualmente os serviços DAB ou apagar um serviço já programado. Pode programar um máximo de 40 serviços (manualmente ou utilizando a função BTM) na memória do aparelho.

- 1 Enquanto estiver a ouvir um programa DAB, carregue em (MENU).
- 2 Carregue várias vezes em ↑ ou em ↓ até a indicação "PresetEdit" aparecer no visor e depois carregue em (ENTER).
- 3 Selecciono o serviço e o número programado pretendidos.
 - 1 Carregue em ← ou → para seleccionar o serviço.

- 2 Carregue em ↑ ou ↓ para seleccionar o número programado.



- 3 Carregue em (ENTER).

- 4 Carregue em ↑ ou ↓ para seleccionar "Over Wrt".
Sempre que carregar em ↓, o comando de montagem muda da forma seguinte:

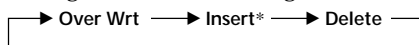

* A indicação "Insert" não aparece se já tiver programado na memória o número máximo de serviços (40).



Para programar outros serviços, repita os passos 3 e 4.

- 5 Carregue em (ENTER).

Substituir os serviços em memórias programadas

No passo 4, carregue em ↑ ou ↓ para seleccionar "Over Wrt" e depois carregue em (ENTER).

Adicionar os serviços em memórias programadas

No passo 4 carregue em ↑ ou ↓ para seleccionar "Insert" e depois carregue em (ENTER).

Apagar os serviços em memórias programadas

No passo 4 carregue em ↑ ou ↓ para seleccionar "Delete" e depois carregue em (ENTER).

Sugestão

Existe uma outra maneira de programar o serviço. Depois de receber o serviço, carregue nas teclas numéricas (1 a 6) do aparelho até ouvir um sinal sonoro.

Ouvir um programa DAB

Siga o procedimento descrito abaixo para sintonizar um programa DAB manualmente. Também pode memorizar serviços DAB na memória do aparelho para sintonização imediata (consulte “Programar os serviços DAB automaticamente (BTM)” na página 33).

- 1 Quando estiver a ouvir um programa DAB, carregue várias vezes em **(LIST)** até aparecer a lista de conjuntos no visor.
- 2 Carregue várias vezes em **↑** ou em **↓** até aparecer o conjunto desejado e depois carregue em **(ENTER)**.
- 3 Carregue várias vezes em **(LIST)** até aparecer a lista de serviços no visor.
- 4 Carregue várias vezes em **↑** ou **↓** até aparecer o serviço desejado e depois carregue em **(ENTER)**.
- 5 Carregue várias vezes em **(LIST)** até aparecer a lista de componentes no visor.
- 6 Carregue várias vezes em **↑** ou em **↓** até aparecer o componente desejado e depois carregue em **(ENTER)**.

Sugestão

Para verificar o nome do componente, conjunto ou serviço actual, carregue várias vezes em **(LIST)** até aparecer a lista respectiva. O nome do elemento seleccionado aparece a piscar.

Alterar os elementos do visor

Se carregar uma vez em **(LIST)**, aparece a lista que seleccionou pela última vez. Sempre que carregar em **(LIST)**, a lista muda da forma seguinte:

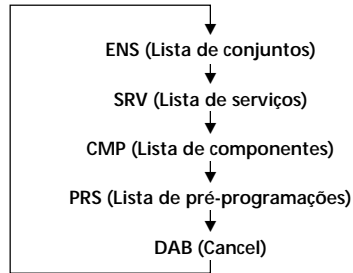

Actualização automática da lista de conjuntos

Quando executar a função BTM pela primeira vez, todos os conjuntos disponíveis na sua zona são guardados automaticamente. Quando executar de novo a função BTM, o conteúdo das listas é actualizado de acordo com as condições descritas na página 32.

Se, durante a sintonização automática ou manual, receber um conjunto não indicado na lista, este é adicionado à lista respectiva.

O conjunto também é apagado da lista, se:

- seleccionar um conjunto da lista que não possa ser recebido.
- efectuar a sintonização automática ou sintonização manual para receber um conjunto, serviço ou componente indicado na lista que não possa ser recebido.

Programações para recepção de áudio

O programa DAB pode conter som com vários canais. Pode seleccionar o canal principal ou secundário para a recepção. Além disso, se activar a função DRC (Dynamic Range Control) pode aumentar automaticamente a gama dinâmica do serviço que suporta DRC. Pode programar os elementos seguintes:

- Main/Sub — para seleccionar o canal entre “Main” (canal principal) e “Sub” (canal secundário).
- DRC — para activar ou desactivar a função.

- 1 Enquanto estiver a ouvir um programa DAB, carregue em **(MENU)**.
- 2 Carregue várias vezes em **↑** ou em **↓** até aparecer a indicação “DRC” ou “Main (ou Sub)” no visor.
- 3 Carregue em **←** ou **→** para seleccionar a programação pretendida (Exemplo: “on” ou “off”).
- 4 Carregue em **(ENTER)**.

Nota

A indicação “Main (ou Sub)” só aparece no menu se o aparelho estiver a receber um programa multi-canal.

Localizar um serviço DAB por tipo de programa (PTY)

Pode utilizar a função PTY (Seleção do tipo de programa) para sintonizar o programa desejado.

- 1 Enquanto estiver a ouvir um programa DAB, carregue em **(DSPL/PTY)**.
- 2 Carregue várias vezes em **↑** ou em **↓** para seleccionar o tipo de programa.

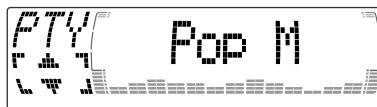

Os tipos de programa aparecem pela ordem apresentada na página 19.

- 3 Carregue em **(ENTER)**.

Informação adicional

Manutenção

Substituição do fusível

Quando substituir o fusível, certifique-se de que está a utilizar um fusível com uma amperagem igual à indicada no fusível original. Se o fusível rebentar, verifique a ligação à corrente e substitua o fusível. Se o fusível voltar a rebentar depois de o ter substituído, isso pode ser provocado por um mau funcionamento interno. Nesse caso, consulte o agente da Sony mais próximo.

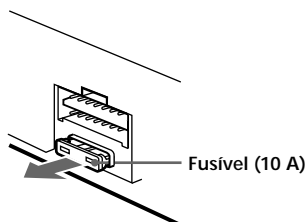

Aviso

Não utilize um fusível com uma amperagem superior à do fusível fornecido com o aparelho, pois pode danificá-lo.

Substituição da pilha de lítio

Quando a pilha ficar fraca, o alcance do comando em forma de cartão torna-se mais reduzido. Substitua a pilha por uma nova pilha de lítio CR2025.



Notas sobre as pilhas de lítio

- Mantenha as pilhas longe do alcance das crianças. Se alguém engolir a pilha, consulte imediatamente o médico.
- Limpe a pilha com um pano seco para assegurar um bom contacto.
- Quando colocar as pilhas, respeite a polaridade indicada nas mesmas.
- Não agarre na pilha com pinças de metal pois pode provocar um curto circuito.

ADVERTÊNCIA

Perigo de explosão da pilha, se malutilizada. Não recarregue, abra, nem deite no fogo.

Desmontagem do aparelho

Com o painel frontal aberto

- 1 Carregue em **OPEN** no aparelho e faça pressão sobre a patilha existente no interior da tampa frontal com uma chave de parafusos fina e solte com cuidado a tampa.

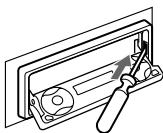

- 2 Repita o ponto 1 no lado esquerdo. A tampa frontal solta-se.

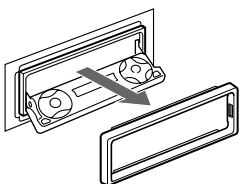

- 3 Utilize uma chave de parafusos para fazer pressão sobre a patilha esquerda e, em seguida, puxe o lado esquerdo do aparelho para fora até que a patilha saia do suporte.

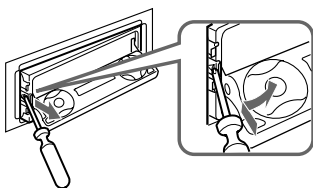

- 4 Repita o ponto 3 no lado direito.

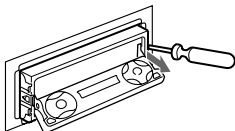

- 5 Puxe o aparelho para fora do suporte.

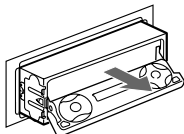

Se o painel frontal não abrir por se ter queimado um fusível

- 1 Utilizando uma chave de libertação (fornecida), faça pressão sobre a patilha existente no interior da tampa frontal e retire a tampa.

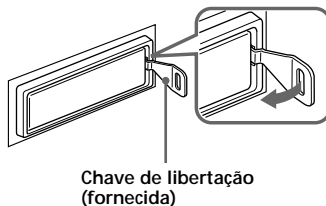

- 2 Repita o ponto 1 no lado esquerdo. A tampa frontal solta-se.

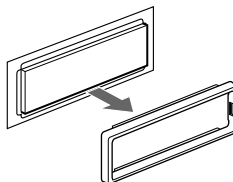

- 3 Utilize a chave de libertação para fazer pressão sobre a patilha existente no lado esquerdo do aparelho e puxe-o para fora até soltar a patilha do suporte.

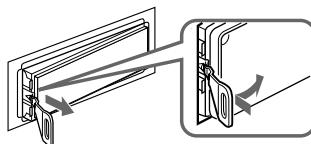

- 4 Repita o ponto 3 no lado direito.

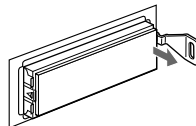

- 5 Puxe o aparelho para fora do suporte.

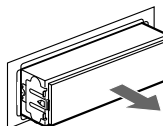

Especificações

Secção do leitor de cassetes

Faixas	4-faixas 2-canaís estéreo
Choro e flutuação	0,08 % (WRMS)
Resposta em frequência	30 – 20.000 Hz
Relação sinal/ruído	

Tipo de cassette	Dolby B NR	Dolby NR desactivado
TYPE II, IV	67 dB	61 dB
TYPE I	64 dB	58 dB

Secção do sintonizador

FM	
Intervalo de sintonização	87,5 – 108,0 MHz
Terminal de antena	Conector da antena externa
Frequência intermédia	10,7 MHz/450 kHz
Sensibilidade utilizável	8 dBf
Selectividade	75 dB a 400 kHz
Relação sinal/ruído	66 dB (estéreo), 72 dB (mono)
Distorção harmónica a 1 kHz	0,6 % (estéreo), 0,3 % (mono)
Separação	35 dB a 1 kHz
Resposta em frequência	30 – 15.000 Hz

MW/LW

Intervalo de sintonização	MW: 531 – 1.602 kHz LW: 153 – 279 kHz
Terminal de antena	Conector da antena externa
Frequência intermédia	10,7 MHz/450 kHz
Sensibilidade	MW: 30 µV LW: 40 µV

Secção do amplificador de potência

Saídas	Saídas dos altifalantes
Impedância dos altifalantes	4 – 8 ohms
Potência máxima de saída	50 W × 4 (a 4 ohms)

Geral

Saídas	Saída de áudio (2) Fio de controlo do relé da antena eléctrica Fio de controlo do amplificador de potência Cabo de controlo Telephone ATT (atenuação) Fio de controlo de iluminação Graves ±9 dB a 100 Hz Agudos ±9 dB a 10 kHz
Entradas	Bateria do automóvel com 12 V CC (negativo à massa) aprox. 178 × 50 × 182 mm (l/a/p) aprox. 182 × 53 × 163 mm (l/a/p)
Controlos de tom	aprox. 1,3 kg
Requisitos de alimentação	Comando em forma de cartão RM-X96 Peças para instalação e ligações (1 conjunto)
Dimensões	Comando rotativo RM-X4S Cabo BUS (fornecido com um cabo de pinos RCA) RC-61 (1 m), RC-62 (2 m)
Dimensões de montagem	Equipamento opcional Carregador de CD (10 discos) CDX-828, CDX-737 Carregador de MD (6 discos) MDX-65 Outros permutadores de CD/MD com o sistema BUS da Sony Selector de fonte XA-C30 Sintonizador DAB XT-100DAB Pré-amplificador equalizador digital XDP-210EQ, XDP-4000X
Peso	
Acessórios fornecidos	
Acessórios opcionais	

O design e as especificações estão sujeitos a alterações sem aviso prévio.

Guia de resolução de problemas

A lista de verificação apresentada abaixo ajuda a solucionar os problemas que possam surgir com o aparelho. Antes de percorrer a lista, verifique as ligações e os procedimentos de funcionamento.

Geral

Problema	Causa/Solução
Sem som.	<ul style="list-style-type: none">• Cancele a função ATT.• Nos sistemas de 2 altifalantes, regule o controlo fader para a posição central.• Carregue no lado (+) dos botões VOL para regular o volume.
O conteúdo da memória foi apagado.	<ul style="list-style-type: none">• O cabo de alimentação ou a bateria estão desligados.• Carregou na tecla de reinicialização. → Volte a memorizar o conteúdo.
O som está distorcido.	Está a utilizar um telemóvel.

Reprodução da cassete

Problema	Causa/Solução
O som está distorcido.	Contaminação da cabeça da fita. → Limpe as cabeças com uma cassete de limpeza, de tipo seco, à venda no mercado.
A função AMS não funciona correctamente.	<ul style="list-style-type: none">• Existe um ruído no espaço entre as faixas.• O espaço em branco é muito pequeno (menos de quatro segundos).• Uma pausa longa, uma passagem de baixas frequências ou um nível de som muito baixo são tratados como um espaço em branco.

Recepção de rádio

Problema	Causa/Solução
Não consegue efectuar a sintonização pré-programada.	<ul style="list-style-type: none">• Memorize a frequência correcta.• O sinal da transmissão é muito fraco.
Não consegue efectuar a sintonização automática.	<ul style="list-style-type: none">• O sinal da transmissão é muito fraco. → Utilize a sintonização manual.• O modo de pesquisa local está regulado para "on". → Regule o modo de pesquisa local para "off" (página 14).
Não consegue receber as estações. Há interferências no som.	Ligue um fio de controlo da antena eléctrica (azul) ou fio eléctrico para acessórios (vermelho) ao fio eléctrico do regulador da antena do automóvel. (Só se o seu automóvel tiver uma antena FM/MW/LW integrada no vidro traseiro/lateral.)
A indicação "ST" está a piscar.	<ul style="list-style-type: none">• Sintonize a frequência de forma correcta.• O sinal da transmissão é muito fraco. → Regule para o modo Mono (página 14).

Funções RDS

Problema	Causa/Solução
A função SEEK é activada alguns segundos depois de começar a ouvir.	A estação não é TP ou tem um sinal fraco. → Carregue em (AF/TA) para seleccionar "AF TA off".
Não consegue sintonizar estações com informações sobre o trânsito.	<ul style="list-style-type: none">• Active "TA".• A estação não transmite informações sobre o trânsito embora seja TP. → Sintonize outra estação.
PTY mostra "None".	A estação não especifica o tipo de programa.

Reprodução de CD/MD

Problema	Causa/Solução
O som salta.	Disco sujo ou com defeito.
Não consegue desactivar a indicação "-----".	Não pode identificar CDs a não ser que ligue uma unidade de CD com a função de ficheiros personalizados. → Carregue em (LIST) durante dois segundos.

Mensagens de erro no visor (com o dispositivo de CD/MD opcional ligado)

As indicações mencionadas abaixo piscam durante cinco segundos e depois ouve-se um sinal sonoro.

Visor	Causa	Solução
NO Mag	Não introduziu o carregador de discos no dispositivo de CD/MD.	Introduza o carregador de discos no dispositivo CD/MD.
NO Disc	Não introduziu discos no dispositivo de CD/MD.	Introduza os discos no dispositivo de CD/MD.
NG Discs	Há um problema que impede a reprodução de um CD/MD.	Introduza outro CD/MD.
Error ^{*1}	O CD está sujo ou foi introduzido ao contrário. ^{*2}	Limpe ou introduza o CD correctamente.
	Não consegue reproduzir um MD devido a um problema. ^{*2}	Introduza outro MD.
Blank ^{*1}	Não há faixas gravadas no MD. ^{*2}	Reproduza um MD com faixas gravadas.
Push Reset	Não consegue utilizar o dispositivo de CD/MD devido a um problema.	Carregue na tecla de reinicialização do aparelho.
Not Ready	O compartimento do dispositivo de MD está aberto ou os MD não estão correctamente introduzidos.	Feche a tampa ou introduza os MD correctamente.
High Temp	A temperatura ambiente é superior a 50°C.	Espere até que temperatura desça abaixo dos 50°C.

^{*1} Se ocorrer um erro durante a reprodução de um CD ou MD, o número de disco do MD ou do CD não aparece no visor.

^{*2} O número do disco que está a provocar o erro aparece no visor.

Se as soluções acima mencionadas não o ajudarem a resolver o problema, contacte o agente Sony mais próximo.

Sony  line <http://www.world.sony.com/>

Sony Corporation Printed in Korea

Download from [Www.Somanuals.com](http://www.Somanuals.com). All Manuals Search And Download.

Free Manuals Download Website

<http://myh66.com>

<http://usermanuals.us>

<http://www.somanuals.com>

<http://www.4manuals.cc>

<http://www.manual-lib.com>

<http://www.404manual.com>

<http://www.luxmanual.com>

<http://aubethermostatmanual.com>

Golf course search by state

<http://golfingnear.com>

Email search by domain

<http://emailbydomain.com>

Auto manuals search

<http://auto.somanuals.com>

TV manuals search

<http://tv.somanuals.com>