

Mobile Monitor

Operating Instructions _____ **US**

Mode d'emploi _____ **FR**

Owner's Record

The model and serial numbers are located on the bottom of the unit.

Record the serial number in the space provided below.

Refer to these numbers whenever you call upon your Sony dealer regarding this product.

Model No. XVM-F65WL Serial No. _____

For installation and connections, see the supplied Installation/Connections manual.
En ce qui concerne l'installation et les connexions, consulter le manuel d'Installation/
Connexions fourni.

XVM-F65WL

WARNING

This equipment has been tested and found to comply with the limits for a Class B digital device, pursuant to Part 15 of the FCC Rules. These limits are designed to provide reasonable protection against harmful interference in a residential installation. This equipment generates, uses, and can radiate radio frequency energy and, if not installed and used in accordance with the instructions, may cause harmful interference to radio communications. However, there is no guarantee that interference will not occur in a particular installation. If this equipment does cause harmful interference to radio or television reception, which can be determined by turning the equipment off and on, the user is encouraged to try to correct the interference by one or more of the following measures:

- Reorient or relocate the receiving antenna.
- Increase the separation between the equipment and receiver.
- Connect the equipment into an outlet on a circuit different from that to which the receiver is connected.
- Consult the dealer or an experienced radio/TV technician for help.

You are cautioned that any changes or modifications not expressly approved in this manual could void your authority to operate this equipment.

Operation is subject to the following two conditions;

- this device may not cause interference.
- this device must accept any interference, including interference that may cause undesired operation of the device.

Properly shielded and grounded cables and connectors must be used in order to meet FCC emission limits.

CAUTION

- When installing, be sure to fix the unit securely.
- While operating, be sure to fasten seatbelts to avoid injuries caused by a sudden movement of the vehicle.

Welcome!

Thank you for purchasing the Sony Mobile Monitor.

- Built-in 2.4 GHz Wireless AV receiver.
- PAL or NTSC color system compatible.
- Full, Wide and Zoom screen modes available, in addition to the normal screen mode.
- The low reflection liquid crystal panel reduces the glare from outside lighting sources.
- Adjustable brightness control, according to lighting conditions.
- Backlight dimmer control produces sharp contrast image, free from reversed or blurred colors.
- 2 Audio/Video inputs and 1 Audio/Video output are provided for connecting a video player, video game, and an additional monitor.
- Built-in infrared transmitter for cordless headphones.

Declaration of Conformity

Trade Name: SONY
Model No.: XVM-F65WL
Responsible Party: Sony Electronics Inc.
Address: 16450 W. Bernardo
Dr, San Diego, CA
92127 USA
Telephone Number: 858-942-2230

This device complies with Part 15 of the FCC Rules. Operation is subject to the following two conditions: (1) This device may not cause harmful interference, and (2) this device must accept any interference received, including interference that may cause undesired operation.

Table of contents

Welcome!	2
Precautions	4
Location of controls	6
Operation	
Selecting the input source	9
Setting the screen mode	10
Changing the menu settings	11
Using the headphones	13
Additional Information	
Maintenance	18
Specifications	22
Troubleshooting	23



Precautions

To avoid the risk of serious injury or accident, read the following precautions before installing and operating the unit.

On safety

Comply with your local traffic rules and regulations.

- While driving
 - The driver must not watch or operate the monitor. It may lead to distraction and cause an accident.
 - The driver must not use the headphones. It may lead to distraction and cause an accident.

Park the car in a safe place when the driver watch and operate the monitor, or use headphones.

Watching video pictures



DRIVE MODE

The video pictures appear only after you park the car and set the parking brake.

When the car starts moving, the video pictures automatically disappear after displaying the following caution.

Do not operate equipment connected to the monitor or watch the monitor while driving.

The caution above appears only when the monitor is connected to the installation cradle.

- After installing
 - Take care not to bump your head against the unit when getting up from the back seat.
 - Take extra care not to wind the wire of the headphones around your neck avoiding injury or suffocation in the event of a sudden movement of the vehicle.
 - Keep small articles out of the reach of children.
 - Do not leave the monitor under direct sunlight for a long period of time.

On installation

- Installing this unit requires technical expertise. This unit should be installed by a qualified technician or service personnel.
- If you try to install this unit by yourself, do it properly, referring to the installation and wiring diagrams in this operating manual. Improper installation may result in fire or electric shock.
- Before installation, be sure to turn the ignition switch to the OFF position or take the key out. Installing this unit with the ignition on may cause battery drain or a short circuit.
- Do not damage any pipes, tubes, the fuel tank or electric wiring when installing this unit. This can cause a fire. If you drill a hole in car panels, make sure that any hidden car parts will not be damaged.
- Do not use any nuts or bolts for safety devices such as steering linkage, fuel supply or braking systems. This can cause a fire or an accident.
- Take care to prevent cords and wires from getting tangled or crimped in the moving portion of a seat rail.

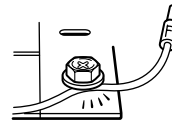
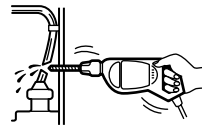

Where to install

Before installing this unit, please check your local traffic rules and regulations.

Do not install this unit where:

- It will obstruct the driver's view.
- It will obstruct the operation of the airbag system.
- It will obstruct the operation of the vehicle, especially the steering wheel, shift lever, or brake pedal.
- A driver or passengers may injure themselves when getting into or out of the car.



If you have any questions or problems concerning your unit that are not covered in this manual, please consult your nearest Sony dealer.

Location of controls

Monitor

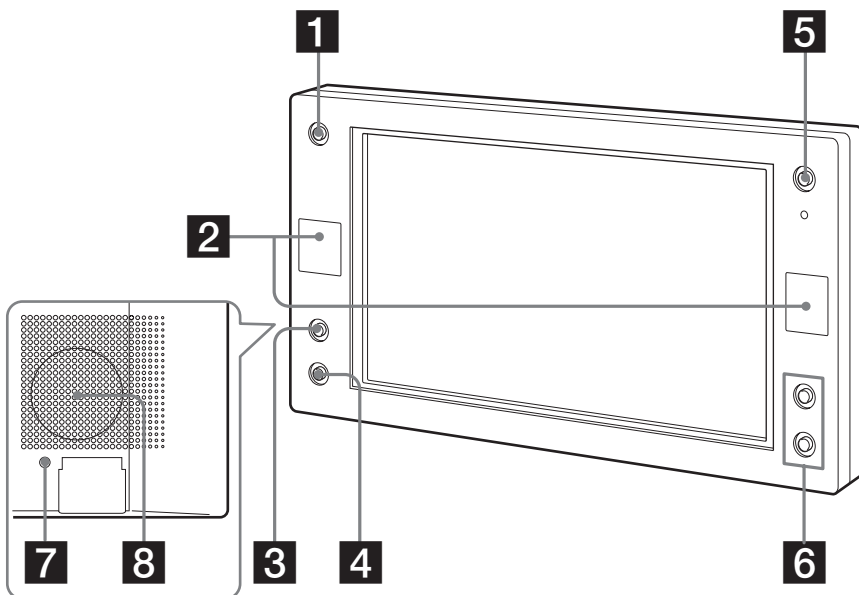

1 INPUT button

Press to select the input source.

2 Receptor for the card remote commander/Transmitter for the cordless headphones*

3 MENU button

Press to make various settings.

4 DIMMER button

Press to switch the dimmer on/off.
(When it is set to On, the display darkens.)

5 POWER (on/off) button

Press to turn on/off the monitor.

6 VOLUME +/- buttons

Press to turn up or down the volume
(The default volume level is 25.) or
to select the item during menu
operation.

7 RESET button

8 Monaural speaker

* *If interference occurs while using several cordless headphones*

If several monitors are installed and used simultaneously, interference may occur.

Card remote commander RM-X709

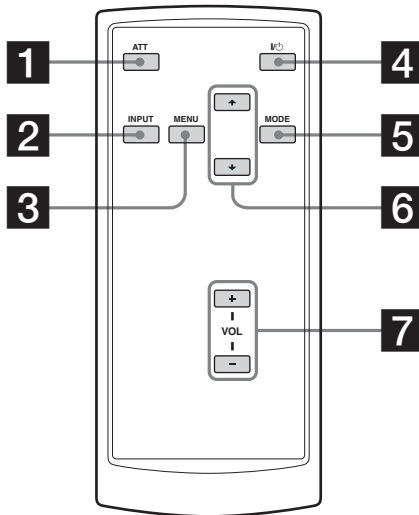

1 ATT button

Press to quickly attenuate the volume.

To restore the previous volume level, press **ATT** again or **VOL +/-**.

2 INPUT button

Press to select the input source.

3 MENU button

Press to select the menu settings.

4 I/⏻ (power) button

5 MODE button

Press to change the screen mode.

6 ↑/↓ buttons

Press to select the desired item.

7 VOL (volume) +/- buttons

Press to adjust the volume of the monitor.

Tip

Refer to "Replacing the lithium battery" for details on how to replace the batteries (page 19).

Cordless Headphones MV-02HP

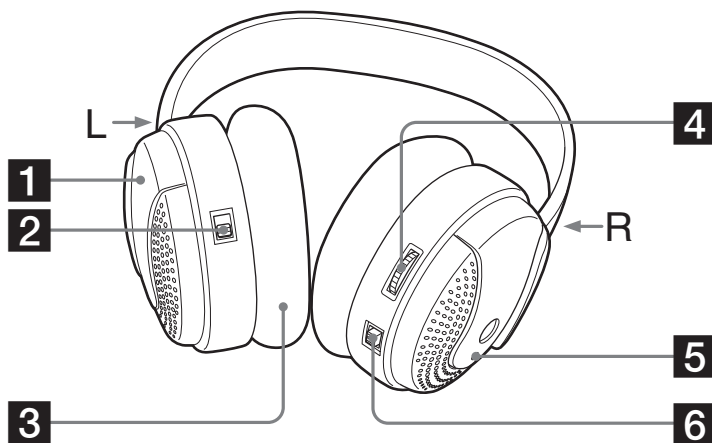

1 Lid

2 Power (ON/OFF) switch

Switch to turn on/off the headphones.

3 Ear pad

4 VOL control dial

Turn to adjust the volume of the headphones.

5 Power indicator

Glows red when turned on.

6 CH1/CH2 switch

Switch to select the audio channel CH1 or CH2.

Tips

- For replacing the batteries, see "Additional Information" (page 20).
- For replacing the ear pads, see "Additional Information" (page 21).

Operation

Selecting the input source

You can select the input source.

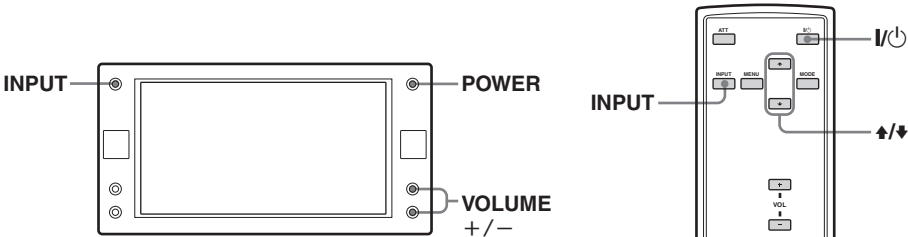

1 Press **POWER**.

On the card remote commander, press **POWER**.
The power is turned on.

2 Press **INPUT** to select the desired input source.

Each time you press **INPUT**, the indication changes in the following sequence:



Note

If you use the monitor with the rechargeable battery (MV-100BAT) (optional), the monitor automatically enters into the receiver mode when turned on. The **INPUT** button is deactivated and the input source is fixed to the receiver mode. See "Using the rechargeable battery" (page 15).

* Note on wireless transmission (Receiver mode)

Simultaneous use with other 2.4 GHz equipment may cause image interference or audio noise. This is not a malfunction, but a result of equipment sharing the same operating frequency.

Setting the screen mode

In addition to the full mode, wide, normal and zoom modes are also available.

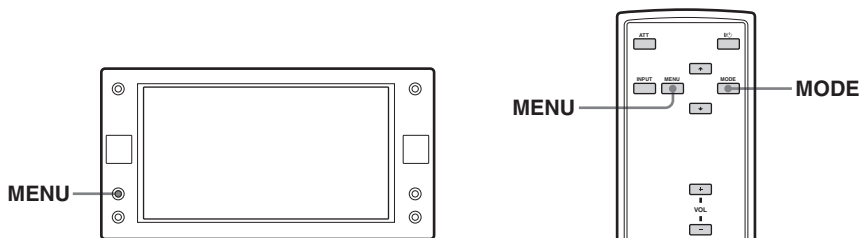

Press **MODE** repeatedly.

The current mode is displayed on the screen first.

Each time the button is pressed, the screen mode switches in the following sequence:

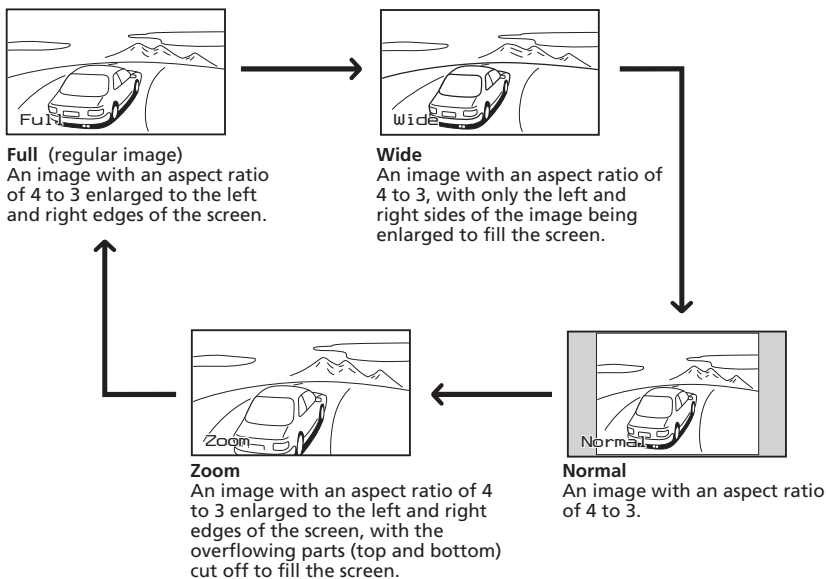

You can also set the screen mode in the menu setting (page 11).

Tip

Images may appear coarse-grained when viewed in the zoom mode.

Changing the menu settings

You can adjust the display settings manually if the display is hard to see from the position where you are seated.

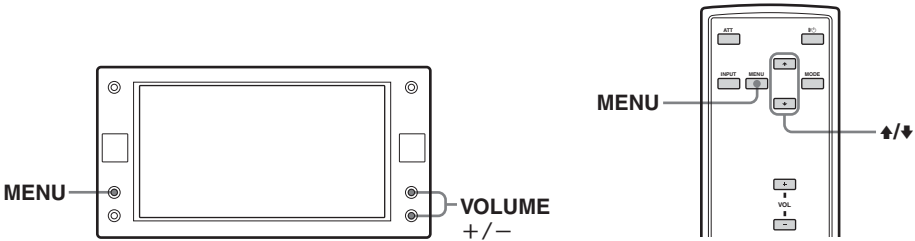

1 Press **MENU**.

The "Picture" screen appears.

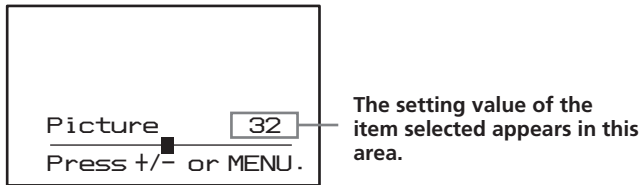

Each time you press **MENU**, the setting screen changes in the following sequence:

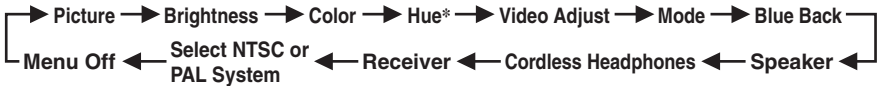

* Appears only when the NTSC color system is selected.

2 Press **↑** or **↓** (**VOLUME** **+**) or **-**) on the monitor) to adjust to the desired setting.

See the next page for the setting options.

The default settings are underlined.

Settings	Setting options
Picture	Settable range: 0 to 63 (default setting is "36") Adjusting the contrast.
Brightness	Settable range: 0 to 63 (default setting is "30") Adjusting the brightness.
Color	Settable range: 0 to 63 (default setting is "36") Adjusting the color.
Hue	Adjust this if the picture is reddish or greenish. The default setting is "CTR (center)". "Hue" is displayed for NTSC system only.
Video Adjust	Resetting the picture, brightness and color setting at single operation. Note <i>Input channel, color system for the input video signal (PAL/NTSC), screen mode, and blue background setting will not be reset when you reset the adjustments.</i>
Mode	Full, Wide, Normal, Zoom Setting the screen mode. Full: An image with an aspect ratio of 4 to 3 enlarged to the left and right edges of the screen (regular image). Wide: An image with an aspect ratio of 4 to 3, with only the left and right sides of the image being enlarged to fill the screen. Normal: An image with an aspect ratio of 4 to 3. Zoom: An image with an aspect ratio of 4 to 3 enlarged to the left and right edges of the screen, with the overflowing parts (top and bottom) cut off to fill the screen.
Blue Back	On, Off Setting the blue background screen.
Speaker	On, Off Turning on and off the speaker on the backside of the monitor.
Cordless Headphones	CH1, CH2, OFF Turning on and off the supplied cordless headphones MV-02HP. When using the headphone, select either "CH1" or "CH2" depending on the headphone's channel setting.
Receiver	CH1, CH2, CH3, CH4 When using Multi Disc Player MEX-R5 (optional), select the channel depending on the player's channel setting.
Select NTSC or PAL System	PAL, NTSC Selecting the color system, NTSC or PAL.

Using the headphones

Listening to a program

Before listening

- The transmitter for the headphones is on the display monitor.
- To prevent your ears from being damaged, first lower the volume.

1 Turn on the display monitor.

2 Set the power switch to ON on the left housing of the headphones.
The headphones turn on and the Power indicator glows red.

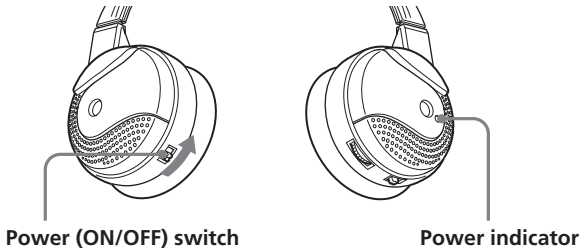

3 Put on the headphones.

Be sure to put the right housing (R) on your right ear and the left housing (L) on your left ear.

4 Start playback.

5 Turn the VOL control dial to adjust the volume.

If the infrared sensors of the headphones are covered by your hands when adjusting the volume, the attenuate function will be activated and volume cannot be adjusted. To adjust the volume, move closer to the transmitter of the monitor, or orient the infrared emitters towards the transmitter of the monitor.

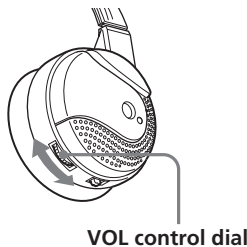

Note

The volume of the headphones cannot be adjusted with the supplied card remote commander. Use the volume control on the headphones.

Sound is automatically attenuated if noise increases

— Attenuate function

If the infrared rays are obstructed, or the headphones are used outside their effective range, noise will increase and sound will diminish. To avoid potential ear damage as a result of noise, this function attenuates any sound in the headphones. Sound is automatically restored when you move nearer to the transmitter or remove the obstruction.

Selecting the audio channel

You can select the audio channel with the CH1/CH2 switch to avoid interference when using the cordless headphones with other AV equipment. Select the audio channel according to the monitor's menu setting of "Cordless Headphones."

After listening to the program

Take off the headphones, and then turn off the power (Noise may occur if you turn off the monitor before taking off the headphones).

Precautions

- The driver must not use the headphones. It may lead to distraction and cause an accident.
- If the headphones are used while exposed to direct sunlight, sensitivity of the infrared sensors may deteriorate, and inferior quality sound may result.
- When the headphones are not to be used for a long period of time, remove the batteries to avoid damage caused by battery leakage and subsequent corrosion.
- Do not leave the headphones in a location subject to direct sunlight, heat or moisture (It is recommended to use the headphones at a of temperature of between 5 °C (41 °F) and 35 °C (95 °F)).
- Do not drop, hit or otherwise subject the headphones to excessive shock of any kind, as this could damage the product.

Notes on headphones preventing hearing damage

Avoid using headphones at high volume. Hearing experts advise against continuous, loud and extended play. If you experience a ringing in your ears, lower the volume or discontinue use.

Caring for others

Keep the volume at a moderate level. This will allow you to hear outside sounds and to be considerate to the people around you.

If you have any questions or problems concerning the headphones that are not covered in this manual, please consult your nearest Sony dealer.

Using the rechargeable battery

You can use the optional rechargeable battery for the remote use. The rechargeable battery needs to be charged before use.

To attach the rechargeable battery

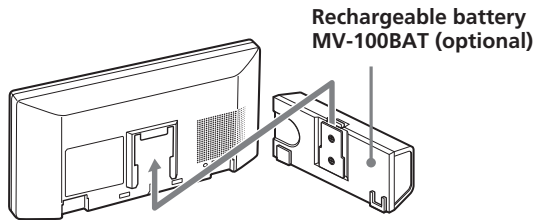

Slide up the rechargeable battery until you hear the click sound.

Notes when using the rechargeable battery

- When the rechargeable battery is attached, the monitor automatically enters into the receiver mode. (INPUT) will be deactivated while the battery is attached.
- When the rechargeable battery is attached, the dimmer is automatically switched to On. You can switch it Off by pressing (DIMMER).

To detach the rechargeable battery

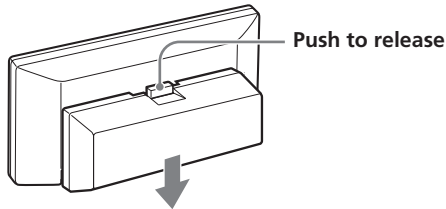

Push the release button on the rechargeable battery and slide it off.

Charging the rechargeable battery (in a car only)

To charge the rechargeable battery, use the supplied Connection box and Battery rechargeable cable in a car.

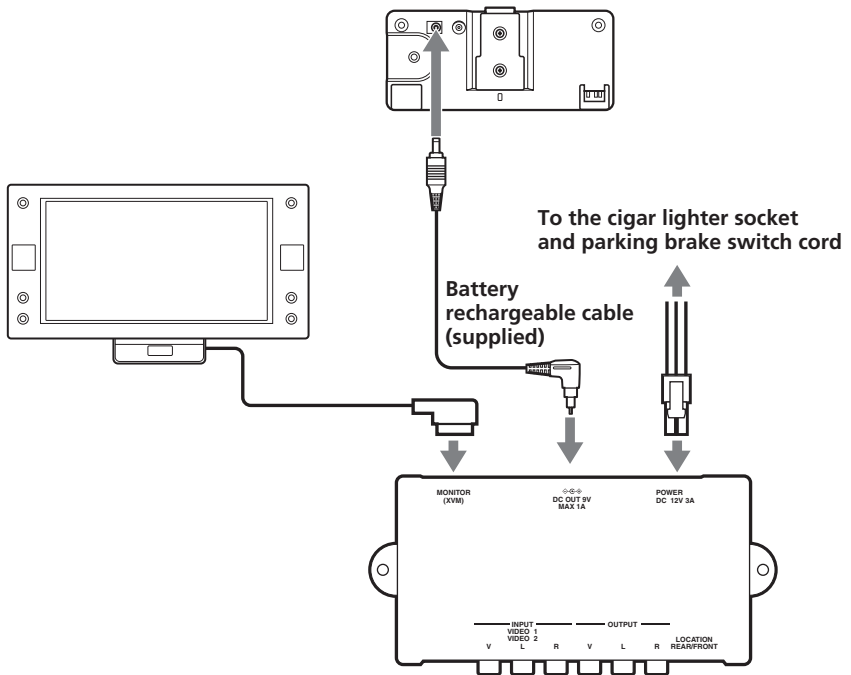

Be sure to press **(POWER)** (or **(1/2)** on the card remote commander) to turn the monitor on after the connection is made. If the monitor is off, the battery will not be charged.

It usually takes about 6 hours* for an empty battery to complete charging. The lamp of the rechargeable battery indicates the charging conditions.

While charging:	Lights in orange
Charging completed:	Lights in green
Charging error:	Flashes in green

* The charging time may vary depending on the surrounding temperature.

Battery duration

Approximately 210 minutes* (fully charged, DIMMER On)

** When used at room temperature.*

Notes on charging

- *Be sure to use the specific charging device.*
- *Charge the rechargeable battery at a temperature between 5 °C (41 °F) and 35 °C (95 °F).*
- *The rechargeable battery may become hot during the charging procedure; this, however poses no danger.*
- *Charge the rechargeable battery before use if it has not been used for an extended period of time.*
- *Once charging is completed, unplug the power supply from the rechargeable battery. If you charge the fully charged battery, it will take about 60 minutes for the lamp of the battery to light in green again.*
- *While charging, the lamp of the battery remains lit for 30 seconds even after the monitor is turned off.*

Additional Information

Maintenance

Fuse replacement

When replacing the fuse of the power cord or the cigar lighter socket, be sure to use one matching the amperage rating stated on the original fuse. If the fuse blows, check the power connection and replace the fuse. If the fuse blows again after replacement, there may be an internal malfunction. In such a case, consult your nearest Sony dealer.

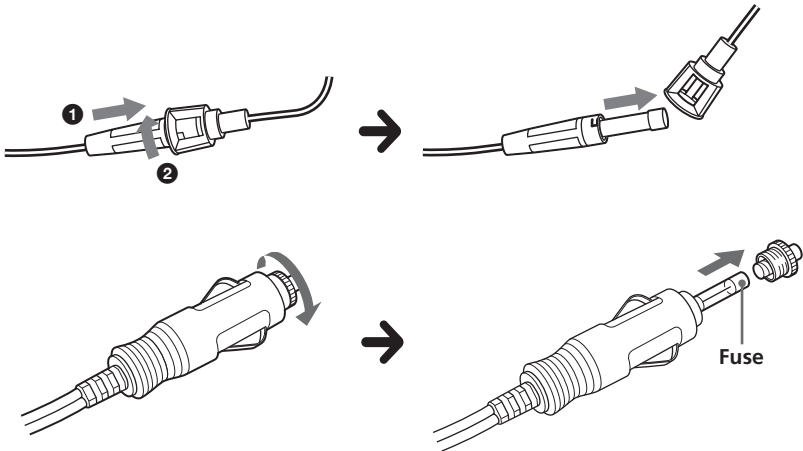

Warning

Never use a fuse with an amperage rating exceeding the one supplied with the unit as this could damage the unit.

Replacing the lithium battery

Under normal conditions, batteries will last approximately 1 year. (The service life may be shorter, depending on the conditions of use.)

When the battery becomes weak, the range of the card remote commander becomes shorter. Replace the battery with a new CR2025 lithium battery. Use of any other battery may present a risk of fire or explosion.

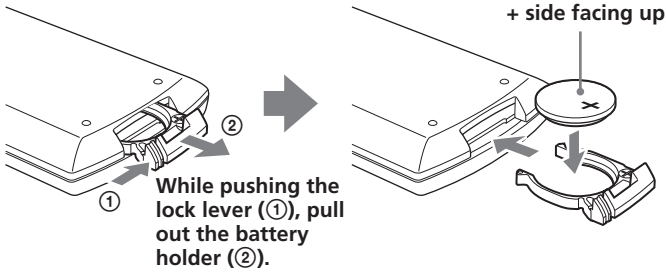

Notes on lithium battery

- Keep the lithium battery out of the reach of children. Should the battery be swallowed, immediately consult a doctor.
- Wipe the battery with a dry cloth to assure a good contact.
- Be sure to observe the correct polarity when installing the battery.
- Do not hold the battery with metallic tweezers, otherwise a short-circuit may occur.

WARNING

Battery may explode if mistreated.
Do not recharge, disassemble, or dispose of in fire.

Inserting the batteries to the headphones

1 Open the battery compartment lid (▲) of the left housing.

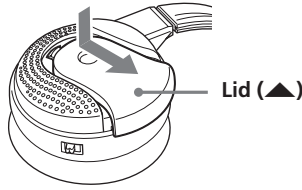

2 Insert size R6 2 dry batteries into the battery compartment, matching the battery ⊕ terminals with the ⊕ marks in the compartment.

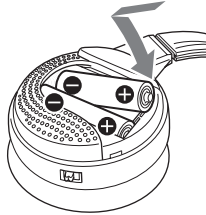

3 Close the battery compartment lid.

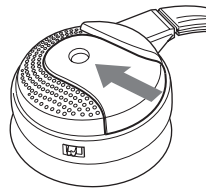

Battery life

Battery	Approx. hours* ¹
Sony alkaline battery LR6/AM-3 (N)	90 hours* ²
Sony manganese battery R6/SUM-3 (NU)	40 hours* ²

*¹ at 1 kHz, 1 mW+1 mW output

*² Time stated above may vary, depending on the temperature or conditions of use.

Notes on Batteries

- Do not attempt to charge dry batteries.
- Do not carry batteries together with coins or other metallic objects. Heat can be generated if the positive and negative terminals accidentally come into contact with metallic objects.
- If you are not going to use the unit for a long time, remove the batteries to avoid damage from battery leakage or corrosion.

When to replace the batteries

When the batteries become weak, the power indicator light dims, or sound becomes distorted or noisy. Replace the batteries with new ones as soon as possible.

Replacing the ear pads

The ear pads are replaceable. If the ear pads become dirty or worn out, replace them as illustrated below.

The ear pad is not commercially available.

You can order replacements at your nearest Sony dealer.

1 Remove the old ear pad by pulling it off.

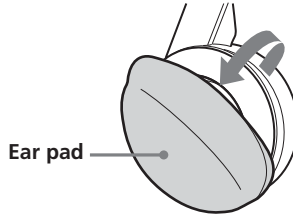

2 Place the new ear pad around the housing.

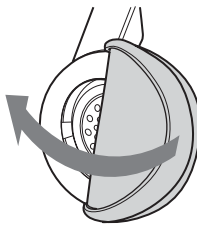

About the liquid crystal display (LCD) panel

Do not press on the LCD panel on the unit as doing so can distort the picture or cause a malfunction. The picture may become unclear, or the LCD panel may be damaged.

Notes on cleaning

- Clean the LCD panel with a slightly damp soft cloth.
- Do not use solvents such as benzine, thinner, commercially available cleaners or antistatic spray.
- Do not use the unit in temperatures under 0 °C (32 °F) or over 45 °C (113 °F).
- If your car was parked in a cold or hot place, the picture may not be clear. The monitor is not damaged. The picture will become clear after the temperature in your car becomes normal.

Some stationary blue or red dots may appear on the monitor.

These are called bright spots, and can happen with any LCD.

The LCD panel is highly sophisticated, and more than 99.99 % of the segments used in the panel are flawless. However, there is a possibility that less than 0.01 % of the segments are defective and may not light up properly.

Specifications

Monitor

System	Liquid crystal color display
Drive system	TFT-LCD active matrix system
Picture size	6.5 inches wide screen (16:9) 143.4 × 79.3 mm, 165.1 mm (w/h, d)
Picture segment	280,800 (w 1,200 × h 234) dots
Power requirements	12 V DC car battery (negative ground)
Current drain	Approx. 1 A
Dimensions	194 × 101 × 27.1 mm (7 ³ / ₄ × 4 × 1 ¹ / ₈ in.) (w/h/d)
Operating temperature	0 °C – 45 °C (32 °F – 113 °F)
Mass	Approx. 424 g (15 oz)

Connection box XA-125

A/V Output	
Output impedance:	less than 470 Ω less than 1,000 pF
Output level:	0 dBs ±0.3 dB (0.775 V rms)
Video:	75 Ω 1 Vp-p
A/V input ×2	
Input impedance:	more than 10 kΩ less than 1,000 pF
Input level (max.):	1.3 dBs +0/-0.3 dB (1 V rms)
Video:	75 Ω 1 Vp-p
Dimensions	147.5 × 40 × 80 mm (5 ⁷ / ₈ × 1 ⁵ / ₈ × 3 ¹ / ₄ in.) (w/h/d)
Mass	Approx. 282 g (10 oz)

Card remote commander RM-X709

Power requirements	CR2025 lithium battery
Operable range	Approx. 2.5 m (8.2 ft.)
Dimensions	55 × 125 × 15 mm (2 ¹ / ₄ × 5 × 1 ⁹ / ₃₂ in.) (w/h/d)
Mass	Approx. 40 g (14 oz) (including batteries)

Headphones

Modulation system	Frequency modulation
Carrier frequency	
Right :	2.8 MHz (CH1)/3.8 MHz (CH2)
Left :	2.3 MHz (CH1)/3.2 MHz (CH2)
Frequency response	18 – 22,000 Hz
Power source	DC 3.0 V; using R6 dry batteries (2)
Mass	Approx. 230 g (8 oz) (including batteries)

Supplied accessories

Installation kit (1)
Card remote commander RM-X709 (with supplied battery) (1)
Cordless headphones MV-02HP (1)
Power supply cord (1)
Battery rechargeable cable (1)
Detach cradle (3 m) (1)
Cigar plug (0.3 m) (1)
Operating Instructions (1 set)

Optional accessories

Multi Disc Player MEX-R5
Rechargeable Battery MV-100BAT

Design and specifications are subject to change without notice.

Troubleshooting

The following checklist will help you solve problems you may encounter with your unit.

Before going through the checklist below, check the connection and operating procedures.

General

No picture	<ul style="list-style-type: none">• The power cord has been disconnected.• The fuse has blown.
Good picture, but no sound	Press (VOL)(+) ((VOLUME)(+) on the monitor) or (ATT) on the card remote commander.
Dotted lines or stripes	This may be caused by local interference such as a car engine or motorcycle. Adjust the antennas for minimum interference.
No picture when you connect the optional equipment.	The cord has been disconnected. Connect the cord securely.
No response when pressing the buttons on the card remote commander.	The battery may be exhausted.
No picture even when playing back the connected device while driving.	The FRONT/REAR switch on the Connection box is switched to "FRONT". If you use the monitor on a dashboard, you can use only NAVI as an input source while driving. Playback the connected device when the car is stopped.
The operation buttons on the monitor do not function. / The monitor does not turn off. / Nothing but the white background appears on the display.	Remove the monitor from the cradle to stop the power distribution, and press the (RESET) button on the rear side of the monitor with a pointed object, such as a ballpoint pen (page 8).
Image interference or audio noise occurs while in RECEIVER mode.	<ul style="list-style-type: none">• Simultaneous use with other 2.4 GHz equipment may cause image interference or audio noise.• Change the channel (page 11). If there is no improvement, stop using the other equipment.• Change the location of the transmitter of the master unit.<ul style="list-style-type: none">➔ Position the transmitter higher than the unit to prevent obstruction by the seat or passenger.➔ Place the transmitter in a stable place, otherwise its position and angle may change.• Interference or audio noise may temporarily occur during driving as a result of obstacles outside the car.• When attaching the monitor to the headrest, it is recommended to attach it on the headrest of the front passenger seat.
The monitor does not turn on when using the rechargeable battery	Charge the rechargeable battery (page 16). (Charge it when "LOW BATTERY" appears in the display.)

Headphones

No sound/Muffled sound

- Turn on the display monitor first, and then put on the headphones.
- Check that the display monitor is turned on.
- The attenuate function is activated.
 - ➔ Check if there is any object between the transmitter and the headphones.
 - ➔ Use the headphones near the transmitter.
- The headphones' power indicator light dims, flashes or goes off.
 - ➔ Replace the batteries with new ones.

Distorted sound

- The headphones' power indicator light dims, flashes or goes off.
 - ➔ Replace the batteries with new ones.

Loud background noise

- Move closer to the transmitter. (As you move away from the transmitter, more noise is likely to be heard. This is inherent in infrared ray transmission and does not mean that there is a problem with the headphones.)
- Check that there are no objects between the transmitter and the headphones.
- Check that the infrared sensors are not obstructed by your hands or hair.
- Use the headphones away from direct sunlight.
- The headphones' power indicator light dims, flashes or goes off.
 - ➔ Replace the batteries with new ones

If you turn the ignition switch to the OFF position while the Cigar lighter adaptor of the monitor is plugged, the power of car audio equipments may stay on for a few seconds. Although this will not cause any problem, you can resolve it by unplugging the Cigar lighter adaptor.

ATTENTION

- Lors de l'installation, veuillez à fixer fermement l'appareil.
- Pendant le fonctionnement, veuillez à attacher les ceintures pour éviter les blessures en cas de mouvement brusque du véhicule.

L'utilisation est autorisée seulement aux conditions suivantes;

- ce dispositif ne devra pas produire de brouillage.
- ce dispositif devra accepter tout brouillage même si ce brouillage est susceptible de compromettre le fonctionnement du dispositif.

Félicitations !

Merci d'avoir fait l'acquisition du moniteur mobile Sony.

- Récepteur AV sans fil 2,4 GHz intégré.
- Compatible avec les systèmes couleur PAL et NTSC.
- En plus du mode écran normal, les modes plein écran (Full), grand écran (Wide) et image agrandie (Zoom) sont disponibles.
- Panneau d'affichage à cristaux liquides à faible coefficient de réflexion minimisant les reflets de sources lumineuses.
- Luminosité réglable en fonction des conditions d'éclairage.
- Gradateur de rétroéclairage offrant des images à contraste marqué, sans inversion de couleurs et sans flou.
- 2 entrées audio/vidéo et 1 sortie audio/vidéo sont fournies pour raccorder un magnétoscope, une console de jeux et un moniteur supplémentaire.
- Emetteur infrarouge intégré pour les casques sans fil.

Table des matières

Félicitations !	2
Précautions	4
Emplacement des commandes	6
Fonctionnement	
Sélection de la source d'entrée	9
Réglage du mode écran	10
Modification des réglages du menu	11
Emploi du casque	13
Informations complémentaires	
Entretien	18
Caractéristiques techniques	22
Dépannage	23



Précautions

Pour éviter tout risque de blessure grave ou d'accident, lisez les précautions suivantes avant d'installer ou d'utiliser l'appareil.

A propos de la sécurité

Conformez-vous au code de la route de votre pays.

- Pendant la conduite
 - Le conducteur ne doit pas regarder ni utiliser le moniteur. En effet, cela pourrait le distraire et provoquer un accident.
 - Le conducteur ne doit pas utiliser de casque. En effet, cela pourrait le distraire et provoquer un accident.
- Garez votre voiture en lieu sûr pour regarder le moniteur ou utiliser un casque.

Visionnage d'images vidéo

DRIVE MODE

Les images vidéo apparaissent seulement une fois que la voiture est garée et que le frein de stationnement est mis. Quand la voiture commence à bouger, les images vidéo disparaissent automatiquement après affichage de la mise en garde suivante.

N'opérez pas l'équipement connecté au moniteur et ne regardez pas le moniteur pendant la conduite.

La mise en garde ci-dessus apparaît seulement quand le moniteur est raccordé au berceau d'installation.

- Une fois l'installation terminée
 - Prenez garde à ne pas vous cogner la tête contre l'appareil lorsque vous vous levez du siège arrière.
 - Faites particulièrement attention à ne pas enrouler le cordon du casque autour du cou pour éviter toute blessure ou suffocation en cas de mouvement soudain du véhicule.
 - Tenez les petites pièces hors de portée des enfants.
 - Ne laissez pas le moniteur en plein soleil pendant longtemps.

A propos de l'installation

- L'installation de l'appareil nécessite des connaissances techniques approfondies. Cet appareil doit être installé par un technicien ou un agent de service qualifié.
- Si vous tentez vous-même d'installer l'appareil, faites-le en vous référant aux schémas d'installation et de câblage du mode d'emploi. Une installation incorrecte risque de provoquer un incendie ou une électrocution.
- Avant de procéder à l'installation, assurez-vous de régler la clé de contact de la voiture sur OFF ou d'ôter la clé. L'installation de l'appareil avec le moteur en marche risque de décharger la batterie ou de provoquer un court-circuit.
- Prenez garde à ne pas endommager les conduits, les tubes, le réservoir ou les fils électriques lors de l'installation de l'appareil. Cela pourrait provoquer un incendie. Si vous percez un trou dans les panneaux intérieurs de la voiture, assurez-vous de n'endommager aucune pièce cachée.
- N'utilisez aucune vis ni aucun écrou réservés aux dispositifs de sécurité, tels que la tringlerie de direction, le circuit d'alimentation en carburant ou les systèmes de freinage. Ceci pourrait provoquer un incendie ou un accident.
- Prenez garde à ne pas emmêler ou coincer les cordons et les fils dans une partie mobile des rails de siège.

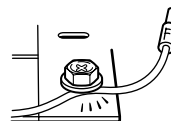
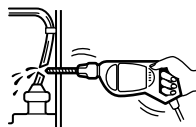

Lieu d'installation

Avant d'installer l'appareil, consultez la réglementation routière en vigueur dans votre région.

N'installez pas l'appareil à un endroit où :

- Il risque de gêner la visibilité du conducteur ;
- Il risque d'entraver l'utilisation du coussin de sécurité gonflable (airbag) ;
- Il risque d'entraver l'utilisation du véhicule, notamment le volant, le levier de vitesses ou la pédale de frein ;
- Le conducteur et les passagers risquent de se blesser en montant ou sortant de la voiture.



Pour toute question ou problème relatif à votre appareil et dont vous n'avez pas la solution dans ce manuel, veuillez consulter le revendeur Sony le plus proche.

Emplacement des commandes

Moniteur

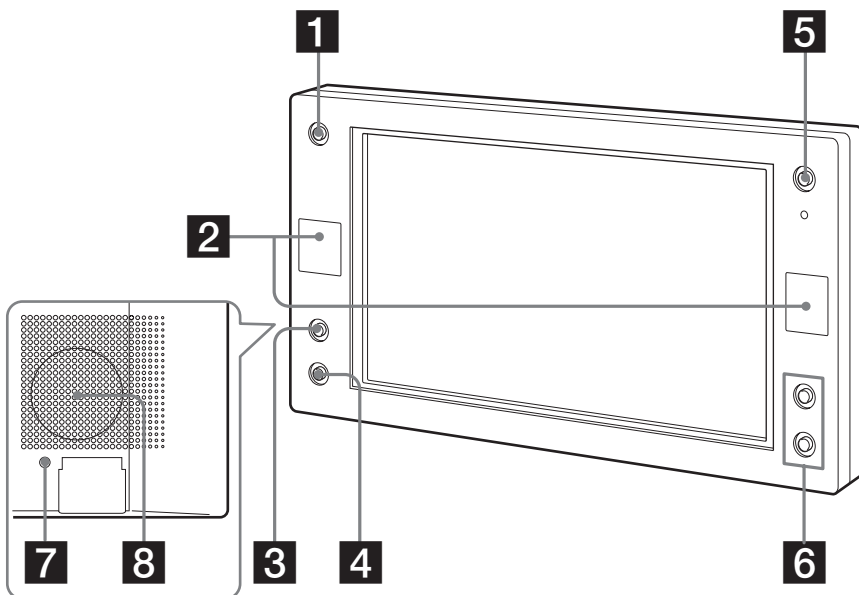

1 Touche INPUT

Appuyez sur cette touche pour sélectionner la source d'entrée.

2 Récepteur pour la mini-télécommande/Emetteur pour les casques sans fil*

3 Touche MENU

Appuyez sur cette touche pour effectuer divers réglages.

4 Touche DIMMER

Appuyez sur cette touche pour activer/désactiver le gradateur.
(À l'activation, l'affichage s'assombrit.)

5 Touche POWER (on/off)

Appuyez sur cette touche pour mettre le moniteur sous/hors tension.

6 Touches VOLUME +/-

Appuyez sur ces touches pour augmenter ou baisser le volume (Le niveau de volume par défaut est 25.) ou sélectionner un paramètre pendant une opération de menu.

7 Touche RESET

8 Haut-parleur monaural

** Si des interférences se produisent lors de l'utilisation de plusieurs casques sans fil
Des interférences risquent de se produire si vous installez plusieurs moniteurs et que vous les utilisez simultanément.*

Mini-télécommande RM-X709

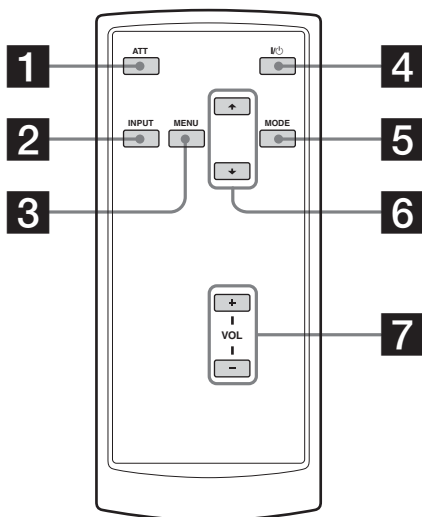

1 Touche ATT

Appuyez sur cette touche pour baisser rapidement le volume. Pour rétablir le niveau de volume précédent, appuyez à nouveau sur **ATT** ou sur **VOL** +/-.

2 Touche INPUT

Appuyez sur cette touche pour sélectionner la source d'entrée.

3 Touche MENU

Appuyez sur cette touche pour sélectionner les réglages du menu.

4 Touche I/O (alimentation)

5 Touche MODE

Appuyez sur cette touche pour changer le mode écran.

6 Touches ↑/↓

Appuyez sur l'une de ces touches pour sélectionner le paramètre souhaité.

7 Touches VOL (volume) +/-

Appuyez sur ces touches pour régler le volume du moniteur.

Conseil

Pour les détails sur le remplacement de la pile, reportez-vous à la section « Remplacement de la pile au lithium » (page 19).

Casque sans fil MV-02HP



1 Fente

2 Interrupteur d'alimentation (ON/OFF)

Commutez pour mettre le casque sous/hors tension.

3 Coussinet

4 Commande VOL

Tournez-la pour ajuster le volume du casque.

5 Témoin d'alimentation

S'allume en rouge à la mise sous tension.

6 Commutateur CH1/CH2

Commutez pour sélectionner le canal audio CH1 ou CH2.

Conseils

- Voir les « Informations complémentaires » (page 20) pour le remplacement des piles.
- Voir les « Informations complémentaires » (page 21) pour le remplacement des coussinets.

Fonctionnement

Sélection de la source d'entrée

Vous pouvez sélectionner la source d'entrée.

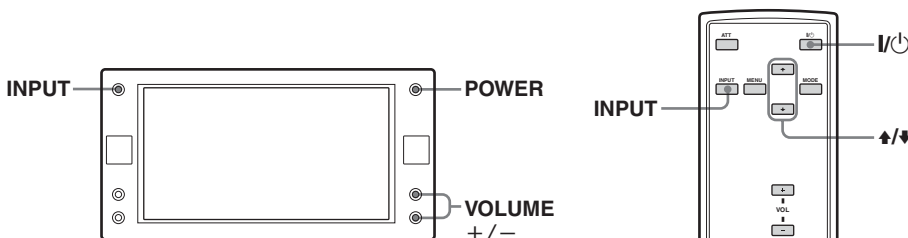

1 Appuyez sur (POWER).

Sur la mini-télécommande, appuyez sur (I/O).
L'appareil se met sous tension.

2 Appuyez sur (INPUT) pour sélectionner la source d'entrée souhaitée.

A chaque pression sur (INPUT), l'affichage change comme suit :



Remarque

Si vous utilisez le moniteur avec une pile rechargeable (MV-100BAT) (en option), il passe automatiquement en mode récepteur à sa mise sous tension. La touche (INPUT) est désactivée et la source d'entrée est fixée au mode récepteur. Voir « Emploi de la pile rechargeable » (page 15).

* Remarque sur la transmission sans fil (mode récepteur)

L'emploi simultané avec un autre équipement 2,4 GHz peut provoquer des interférences sur l'image ou du bruit audio. Ce n'est pas une anomalie, mais dû au fait que l'équipement utilise la même fréquence de fonctionnement.

Réglage du mode écran

En plus du mode plein écran les modes grand écran, normal et image agrandie sont également disponibles.

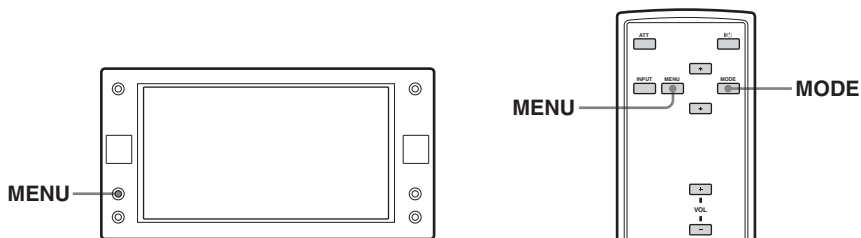

Appuyez plusieurs fois sur **MODE**.

Le mode actuel s'affiche d'abord à l'écran.

A chaque pression sur la touche, le mode écran est modifié dans l'ordre suivant :



Full (Plein écran) (image normale)
Les images de format 4:3 sont agrandies jusqu'aux bords gauche et droit de l'écran.

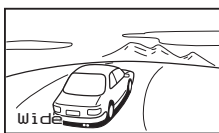

Wide (Grand écran)
Les bords gauche et droit des images au format 4:3 sont agrandis pour remplir l'écran.



Zoom (Image agrandie)
Les images de format 4:3 sont agrandies jusqu'aux bords gauche et droit de l'écran. Les parties excédentaires de l'image (haut et bas) sont coupées pour que l'image remplisse l'écran.

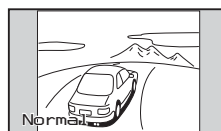

Normal (Standard)
L'image s'affiche dans un rapport d'aspect de 4:3.

Vous pouvez aussi régler le mode écran par réglage au menu (page 11).

Conseil

Il est possible que les images aient une mauvaise définition en mode Zoom.

Modification des réglages du menu

Vous avez la possibilité de définir manuellement les paramètres d'affichage de l'écran si l'écran n'est pas visible depuis la position que vous occupez.

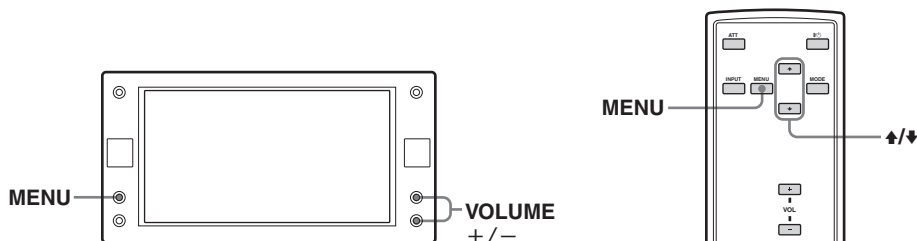

1 Appuyez sur (MENU).

L'écran « Picture » s'affiche.

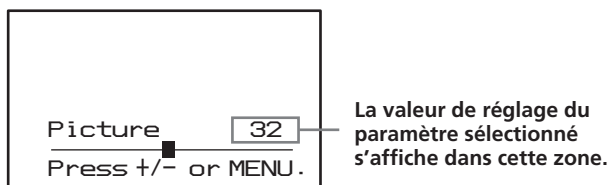

Chaque fois que vous appuyez sur (MENU), l'écran de réglage change comme suit :

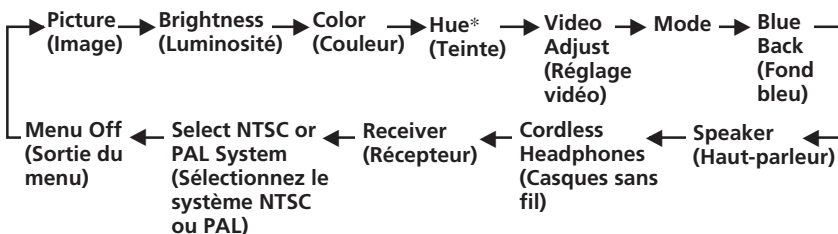

* S'affiche uniquement lorsque le système couleur NTSC est sélectionné.

2 Appuyez sur ↑ ou ↓ (VOLUME) (+) ou (-) au moniteur pour régler le paramètre souhaité.

Voir la page suivante pour les options de réglage.

Les réglages par défaut sont soulignés.

Réglages	Options de réglage
Picture (Image)	Portée réglable : 0 à 63 (le réglage par défaut est « 36 ») Ajuste le contraste.
Brightness (Luminosité)	Portée réglable : 0 à 63 (le réglage par défaut est « 30 ») Ajuste la luminosité.
Color (Couleur)	Portée réglable : 0 à 63 (le réglage par défaut est « 36 ») Ajuste la couleur.
Hue (Teinte)	Régalez cette option si l'image est rougeâtre ou verdâtre. Le réglage par défaut est « CTR » (centre). « Hue » (Teinte) ne s'affiche que pour le système NTSC.
Video Adjust (Ajustement vidéo)	Réinitialise les réglages de l'image, de la luminosité et des couleurs en une seule opération. Remarque <i>Les réglages du canal d'entrée, du système de couleur pour le signal vidéo reçu (PAL/NTSC), du mode d'écran et du rétro-éclairage bleu ne se réinitialisent pas lorsque vous réinitialisez les ajustements.</i>
Mode	Full, Wide, Normal, Zoom Règlent le mode d'écran. Full (Plein écran): Les images de format 4:3 sont agrandies jusqu'aux bords gauche et droit de l'écran (image ordinaire). Wide (Grand écran): Les bords gauche et droit des images au format 4:3 sont agrandis pour remplir l'écran. Normal (Standard): L'image s'affiche dans un rapport d'aspect de 4:3. Zoom (Image agrandie): Les images de format 4:3 sont agrandies jusqu'aux bords gauche et droit de l'écran. Les parties excédentaires de l'image (haut et bas) sont coupées pour que l'image remplisse l'écran.
Blue Back (Fond bleu)	On (Activé), Off (Désactivé) Règle l'écran du rétro-éclairage bleu.
Speaker (Haut-parleur)	On (Activé), Off (Désactivé) Activation et désactivation du haut-parleur à l'arrière du moniteur.
Cordless Headphones (Casques sans fil)	CH1, CH2, OFF (Désactivé) Activation/désactivation du casque sans fil MV-02HP fourni. À l'emploi du casque, sélectionnez « CH1 » ou « CH2 » selon le réglage de canal du casque.
Receiver (Récepteur)	CH1, CH2, CH3, CH4 À l'emploi d'un lecteur multidisque MEX-R5 (en option), sélectionnez le canal selon le réglage de canal du lecteur.
Select NTSC or PAL System (Sélectionnez le système NTSC ou PAL)	PAL, NTSC Sélectionnez le système couleur, NTSC ou PAL.

Emploi du casque

Ecoute d'un programme

Avant l'écoute

- L'émetteur pour le casque se trouve sur le moniteur d'affichage.
- Pour éviter tout dommage auditif, baissez d'abord le volume.

1 Mettez le moniteur d'affichage sous tension.

2 Réglez l'interrupteur d'alimentation sur ON sur le logement gauche du casque.

Le casque se met sous tension et le témoin POWER s'allume en rouge.

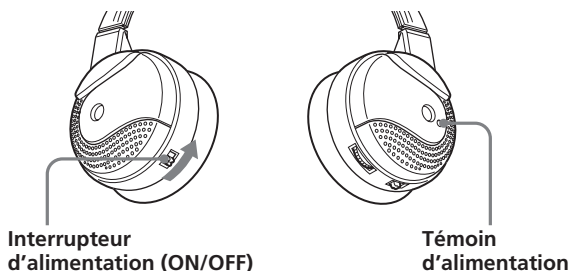

3 Mettez le casque.

Vérifiez bien que le logement droit (R) est sur votre oreille droite et le logement gauche (L) sur votre oreille gauche.

4 Lancez la lecture.

5 Tournez la commande VOL pour ajuster le volume.

Si les capteurs infrarouges du casque sont couverts par vos mains quand vous ajustez le volume, la fonction d'atténuation sera activée et le volume ne pourra pas être ajusté. Pour ajuster le volume, rapprochez-vous de l'émetteur du moniteur, ou orientez les capteurs infrarouges vers l'émetteur du moniteur.

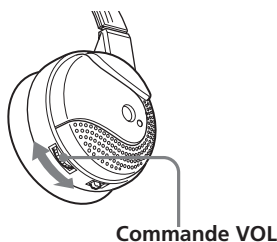

Remarque

Il est impossible de régler le volume du casque avec la mini-télécommande fournie. Utilisez la commande de volume située sur le casque.

Le son est automatiquement atténué si le bruit augmente

— Fonction d'atténuation

Si les rayons infrarouges sont obstrués, ou si le casque est utilisé en dehors de sa portée efficace, le bruit augmentera et le son diminuera. Pour éviter des dommages auditifs potentiels pouvant résulter du bruit, cette fonction atténuée tout son dans le casque. Le son est automatiquement rétabli quand vous vous rapprochez de l'émetteur ou éliminez l'obstruction.

Sélection du canal audio

Vous pouvez sélectionner le canal audio avec le commutateur CH1/CH2 pour éviter les interférences à l'emploi du casque sans fil avec un autre appareil AV. Sélectionnez le canal audio selon le réglage « Cordless Headphones (Casques sans fil) » du menu du moniteur.

Après l'écoute d'un programme

Retirez le casque et coupez l'alimentation (du bruit est possible si vous coupez le moniteur avant de retirer le casque).

Précautions

- Le conducteur ne doit pas utiliser le casque. Cela pourrait le distraire et provoquer un accident.
- Si le casque est utilisé en plein soleil, la sensibilité des capteurs infrarouges peut se détériorer et une qualité sonore inférieure en résulter.
- Si le casque doit rester utilisé pendant une période prolongée, retirez les piles pour éviter les dommages causés par une fuite et la corrosion consécutive.
- Ne laissez pas le casque à un emplacement en plein soleil, soumis à une forte température ou humidité. (Il est recommandé d'utiliser le casque à une température entre 5 (41) et 35°C (95 °F).)
- Ne faites pas tomber, ne cognez pas et de soumettez le casque à un impact violent d'aucune sorte, car cela pourrait endommager le produit.

Remarques sur la prévention des dommages auditifs avec le casque

Évitez d'utiliser le casque à volume élevé. Les experts de l'ouïe déconseillent la lecture continue, à volume élevé et prolongée. En cas de bourdonnement d'oreilles, baissez le volume ou interrompez l'emploi.

Considération des autres

Maintenez le volume à un niveau modéré. Cela vous permettra d'entendre les sons extérieurs et de vous montrer aimable vis-à-vis des personnes autour de vous.

En cas de question ou problème concernant le casque non couvert par ce manuel, veuillez consulter le revendeur Sony le plus proche.

Emploi de la pile rechargeable

Vous pouvez utiliser la pile rechargeable (en option) pour la télécommande. La pile rechargeable doit être chargée avant l'utilisation.

Mise en place de la pile rechargeable

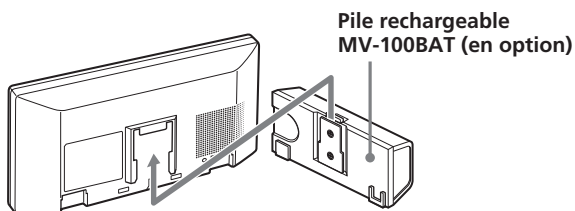

Glissez la pile rechargeable jusqu'au déclic de mise en place.

Remarques sur l'emploi de la pile rechargeable

- Quand la pile rechargeable est installée, le moniteur passe automatiquement en mode récepteur. (INPUT) est désactivé quand la pile est en place.
- Quand la pile rechargeable est installée, le gradateur est automatiquement activé. Vous pouvez le désactiver en appuyant sur (DIMMER).

Retrait de la pile rechargeable

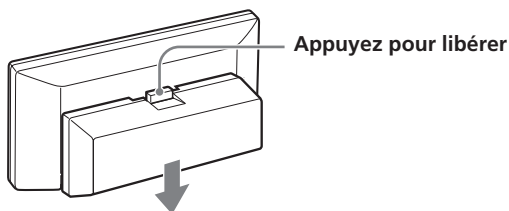

Appuyez sur la touche de libération sur la pile rechargeable et faites-la glisser.

Chargement de la pile rechargeable (dans une voiture seulement)

Pour charger la pile rechargeable, utilisez le boîtier de raccordement ou le câble de pile rechargeable fournis dans une voiture.

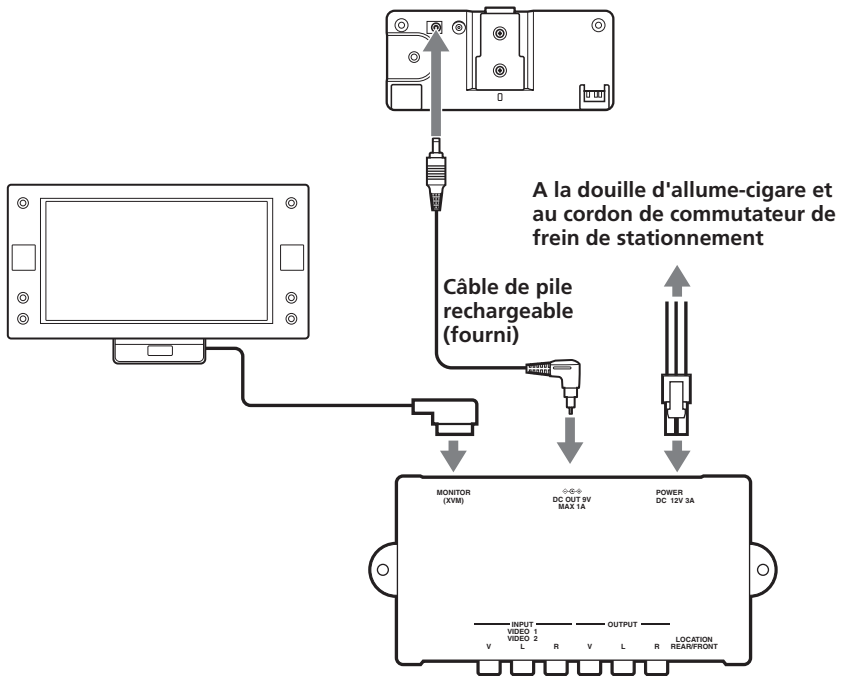

N'oubliez pas d'appuyer sur **POWER** (ou **⏻**) sur la mini-télécommande) pour allumer le moniteur après la connexion. La pile ne sera pas chargée si le moniteur est éteint.

Cela prend environ 6 heures* pour charger complètement une batterie vide. Le voyant de la pile rechargeable indique l'état du chargement.

Pendant le chargement: S'allume en orange

Chargement terminé: S'allume en vert

Erreur de chargement: Clignote en vert

*La durée du chargement peut varier selon la température environnante.

Durée de service de la pile

Environ 210 minutes* (entièrement chargée, DIMMER activé)

** A l'emploi à température ambiante.*

Remarques sur le chargement

- *Veillez à utiliser le dispositif de chargement spécifique.*
- *Chargez la pile rechargeable à une température entre 5 °C (41 °F) et 35 °C (95 °F).*
- *La pile rechargeable peut se chauffer pendant le chargement, sans pour cela constituer un danger.*
- *Chargez la pile rechargeable avant usage si elle n'a pas été utilisée pendant une période prolongée.*
- *Une fois la charge terminée, débranchez l'alimentation de la pile rechargeable. Si vous chargez la pile entièrement chargée, il faudra environ 60 minutes pour que le témoin de pile s'allume à nouveau en vert.*
- *Pendant la charge, le témoin de la pile reste allumé 30 secondes même après l'extinction du moniteur.*

Informations complémentaires

Entretien

Remplacement du fusible

Au remplacement du fusible du cordon d'alimentation ou de la douille d'allumecigarette, veillez à utiliser un fusible dont l'ampérage correspond à celui indiqué sur le fusible d'origine. Si le fusible saute, vérifiez le branchement de l'alimentation et remplacez le fusible. Si le fusible saute de nouveau après avoir été remplacé, cela peut révéler une défaillance interne de l'appareil. Dans ce cas, consultez le revendeur Sony le plus près de chez vous.

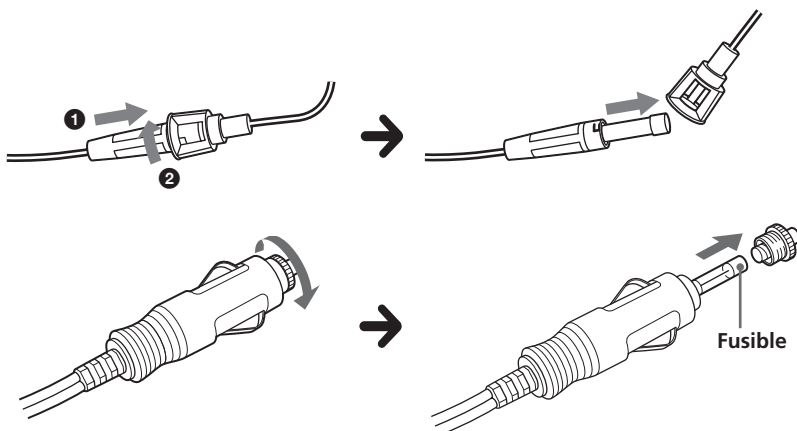

Avertissement

N'utilisez jamais de fusible dont l'ampérage dépasse celui du fusible fourni, cela pourrait endommager l'appareil.

Remplacement de la pile au lithium

En fonctionnement normal, la pile dure environ un an. (La durée de vie de la pile peut être plus courte selon les conditions d'utilisation.)

Lorsque la pile devient faible, la portée de la mini-télécommande diminue.

Remplacez la pile par une nouvelle pile CR2025 au lithium. L'utilisation de tout autre type de pile peut entraîner un risque d'incendie ou d'explosion.

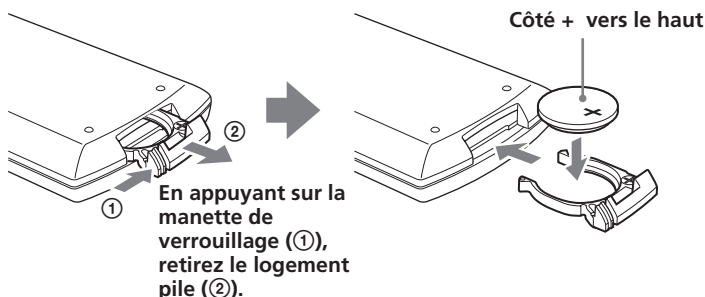

Remarques sur la pile au lithium

- Tenez la pile au lithium hors de portée des enfants. En cas d'ingestion de la pile, consultez immédiatement un médecin.
- Essuyer la pile avec un chiffon sec pour assurer un bon contact.
- Veillez à respecter la polarité lors de l'installation de la pile.
- Ne tenez pas la pile avec des pinces métalliques, cela pourrait provoquer un court-circuit.

AVERTISSEMENT

La pile peut exploser en cas d'utilisation inappropriée.

Ne recharge pas la pile, ne la démontez pas et ne la jetez pas au feu.

Insertion des piles dans le casque

1 Ouvrez le couvercle du compartiment piles (▲) dans le logement gauche.

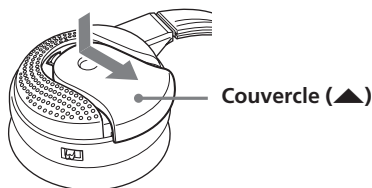

2 Insérez 2 piles sèches R6 dans le compartiment piles, en alignant le pôle ⊕ des piles sur les marques ⊕ dans le compartiment.

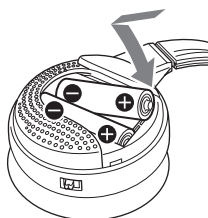

3 Refermez le couvercle du compartiment piles.

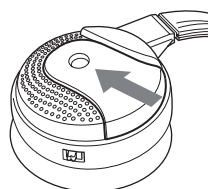

Vie de service des piles

Pile	Nbre d'heures approx.* ¹
Pile alcaline LR6/AM-3 (N) Sony	90 heures* ²
Pile au manganèse R6/SUM-3 (NU) Sony	40 heures* ²

*¹ Puissance de 1 mW + 1 mW, à 1 kHz

*² Le temps indiqué ci-dessus peut varier selon la température et les conditions d'utilisation.

Remarques sur les piles

- N'essayez pas de charger des piles sèches.
- Ne portez pas les piles avec des pièces de monnaie ou d'autres objets métalliques. De la chaleur pourrait être générée si les bornes négatives et positives sont accidentellement mises au contact d'objets métalliques.
- Si le casque doit rester utilisé pendant une période prolongée, retirez les piles pour éviter les dommages causés par une fuite ou la corrosion.

Remplacement des piles

Quand les piles s'affaiblissent, le témoin d'alimentation s'atténue, ou le son devient déformé ou parasité. Remplacez les piles par des neuves le plus tôt possible.

Remplacement des coussinets

Les coussinets sont remplaçables. Si les coussinets sont sales ou usés, remplacez-les comme indiqué ci-dessous.

Les coussinets ne sont pas disponibles dans le commerce.

Vous pouvez demander au revendeur Sony le plus proche de les remplacer.

1 Retirez l'ancien coussinet en tirant dessus.

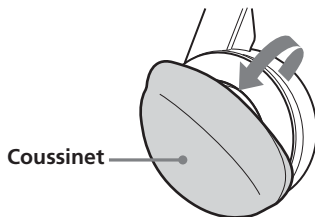

2 Placez le nouveau coussinet sur le logement.

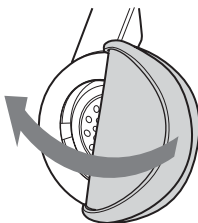

A propos de l'écran à cristaux liquides (ACL)

N'appuyez pas sur l'écran à cristaux liquides car cela risque de déformer l'image ou de provoquer un dysfonctionnement. Il se peut que l'image se trouble ou que l'écran à cristaux liquides soit endommagé.

Remarques à propos du nettoyage

— Nettoyez l'écran à cristaux liquides avec un chiffon doux humide.

— N'utilisez pas de solvants tels que la benzine des diluants, des nettoyants ordinaires ou un vaporisateur antistatique.

- Ne faites pas fonctionner l'appareil à une température inférieure à 0 °C (32 °F) ou supérieure à 45 °C (113 °F).
- Si votre voiture est restée stationnée dans un endroit très chaud ou très froid, il se peut que l'image affichée ne soit pas claire. Le moniteur n'est pas endommagé. L'image se rétablira lorsque la température du véhicule reviendra à la normale.

Des points fixes bleus ou rouges peuvent apparaître sur l'écran du moniteur. Ces points lumineux peuvent apparaître sur n'importe quel écran à cristaux liquides. Cet écran est le fruit d'une technologie de pointe et plus de 99,99 % des segments qui le composent sont sans défaut. Cependant, il se peut que moins de 0,01 % des segments soient défectueux et qu'ils ne s'allument pas correctement.

Caractéristiques techniques

Moniteur

Système	Affichage à cristaux liquides couleur
Système d'affichage	LCD TFT à matrice active
Taille de l'image	Écran de 6,5 po de largeur (16:9) 143,4 × 79,3 mm, 165,1 mm (l/h, p)
Taille utile	280 800 points (1 200 hor. × 234 vert.)
Alimentation requise	Batterie de voiture 12 V DC (masse négative)
Consommation électrique	Environ 1 A
Dimensions	194 × 101 × 27,1 mm (7 ³ / ₄ × 4 × 1 ¹ / ₈ po.) (l/h/p)
Température de fonctionnement	0 °C à 45 °C (32 °F à 113 °F)
Poids	Environ 424 g (15 oz)

Boîtier de raccordement XA-125

Sortie AV	
Impédance de sortie :	inférieure à 470 Ω inférieure à 1 000 pF
Niveau de sortie :	0 dBs ± 0,3 dB (0,775 V eff.)
Vidéo :	75 Ω 1 Vc-c
2 jeux d'entrées AV	
Impédance d'entrée :	supérieure à 10 kΩ inférieure à 1 000 pF
Niveau d'entrée (max.) :	1,3 dBs +0/-0,3 dB (1 V eff.)
Vidéo :	75 Ω 1 Vc-c
Dimensions	147,5 × 40 × 80 mm (5 ⁷ / ₈ × 1 ⁵ / ₈ × 3 ¹ / ₄ po.) (l/h/p)
Poids	Environ 282 g (10 oz)

Mini-télécommande RM-X709

Alimentation requise	Pile au lithium CR2025
Portée	Environ 2,5 m (8,2 ft.)
Dimensions	55 × 125 × 15 mm (2 ¹ / ₄ × 5 × 1 ⁹ / ₃₂ po.) (l/h/p)
Poids	Environ 40 g (14 oz) (piles incluses)

Casque

Système de modulation	Modulation de fréquence
Fréquence porteuse	
Droite:	2,8 MHz (CH1)/3,8 MHz (CH2)
Gauche:	2,3 MHz (CH1)/3,2 MHz (CH2)
Réponse en fréquence	18 - 22 000 Hz
Alimentation	DC 3,0 V; emploi de piles sèches R6 (2)
Poids	Environ 230 g (8 oz) (piles incluses)

Accessoires fournis

Kit d'installation (1)
Mini-télécommande RM-X709 (avec pile fournie) (1)
Casque sans fil MV-02HP (1)
Cordon d'alimentation (1)
Câble de pile rechargeable (1)
Berceau détachable (3 m) (1)
Fiche pour allume-cigare (0,3 m) (1)
Mode d'emploi (1 lot)

Accessoires en option

Lecteur multidisque MEX-R5
Pile rechargeable MV-100BAT

La conception et les caractéristiques techniques sont sujettes à modification sans préavis.

Dépannage

La liste de contrôle suivante vous aidera à résoudre les problèmes que vous pourriez rencontrer avec cet appareil.

Avant de passer cette liste en revue, vérifiez les procédures de raccordement et d'utilisation.

Généralités

Pas d'image	<ul style="list-style-type: none">• Le câble d'alimentation est débranché.• Le fusible a sauté.
Bonne image, mais aucun son	Appuyez sur (VOL)(+) ((VOLUME)(+) au moniteur) ou (ATT) sur la mini-télécommande.
Lignes pointillées ou rayures	Ces parasites peuvent être causés par des interférences locales, par exemple le bruit de moteur d'une voiture ou une motocyclette. Réglez les antennes pour réduire le niveau d'interférences au minimum.
Pas d'image lors du raccordement d'appareils en option.	Le câble est débranché. Raccordez-le solidement.
Aucune réponse lorsque vous appuyez sur les touches de la mini-télécommande	La pile est peut-être épuisée.
Pas d'image même à la lecture de l'appareil raccordé pendant la conduite.	Le commutateur FRONT/REAR sur la boîte de raccordement est réglé à «FRONT». Si vous utilisez le moniteur sur le tableau de bord, seul NAVI est disponible comme source d'entrée pendant la conduite. Lisez sur l'appareil raccordé quand la voiture est arrêtée.
Les touches de fonctionnement du moniteur sont inopérantes./ Le moniteur ne s'éteint pas./ Seul le fond blanc s'affiche.	Retirez le moniteur de son berceau pour arrêter la distribution électrique, et appuyez sur la touche (RESET) à l'arrière avec un objet pointu, comme un stylo à bille (page 8).
Interférence sur l'image ou bruit audio en mode RECEIVER.	<ul style="list-style-type: none">• L'emploi simultané avec un équipement 2,4 GHz peut provoquer des interférences sur l'image ou du bruit audio.• Changez de canal (page 11). S'il n'y a pas d'amélioration, arrêtez l'emploi de l'autre équipement.• Changez l'emplacement de l'émetteur de l'unité principale.<ul style="list-style-type: none">➔ Placez l'émetteur plus haut que l'appareil pour éviter l'obstruction par le siège ou le passager.➔ Placez l'émetteur à un endroit stable, sinon sa position et son angle pourraient changer.• Des interférences ou un bruit audio peuvent survenir temporairement pendant la conduite à cause d'obstacles à l'extérieur de la voiture.• En fixant le moniteur au repose-tête, il est recommandé de le fixer à celui du siège du passager avant.
Le moniteur ne s'allume pas à l'emploi de la pile rechargeable.	Chargez la pile rechargeable (page 16). (Chargez-la quand «LOW BATTERY» s'affiche.)

Casque

Pas de son/son assourdi

- Mettez d'abord le moniteur sous tension, puis mettez le casque.
- Vérifiez que le moniteur est sous tension.
- La fonction d'atténuation est activée.
 - ➔ Vérifiez qu'il n'y a aucun objet entre l'émetteur et le casque.
 - ➔ Utilisez le casque près de l'émetteur.
- Le témoin d'alimentation du casque s'atténue, clignote ou s'éteint.
 - ➔ Remplacez les piles par des neuves.

Son déformé

- Le témoin d'alimentation du casque s'atténue, clignote ou s'éteint.
 - ➔ Remplacez les piles par des neuves.

Bruit de fond important

- Rapprochez-vous de l'émetteur. (En vous éloignant de l'émetteur, plus de bruit peut devenir audible. C'est un problème inhérent à la transmission des rayons infrarouges et ne signifie pas qu'il y a un problème avec le casque.)
- Vérifiez l'absence d'objet entre l'émetteur et le casque.
- Vérifiez que les capteurs infrarouges ne sont pas obstrués par votre main ou vos cheveux.
- N'utilisez pas le casque en plein soleil.
- Le témoin d'alimentation du casque s'atténue, clignote ou s'éteint.
 - ➔ Remplacez les piles par des neuves.

Si vous mettez la clé d'allumage sur OFF quand l'adaptateur d'allume-cigare du moniteur est branché, les équipements audio de la voiture peuvent rester allumés pendant quelques secondes. Bien que cela ne pose pas de problème, vous pouvez les éteindre en débranchant l'adaptateur d'allume-cigare.

<http://www.sony.net/>

Sony Corporation Printed in Korea

Download from [Www.Somanuals.com](http://www.Somanuals.com). All Manuals Search And Download.

Free Manuals Download Website

<http://myh66.com>

<http://usermanuals.us>

<http://www.somanuals.com>

<http://www.4manuals.cc>

<http://www.manual-lib.com>

<http://www.404manual.com>

<http://www.luxmanual.com>

<http://aubethermostatmanual.com>

Golf course search by state

<http://golfingnear.com>

Email search by domain

<http://emailbydomain.com>

Auto manuals search

<http://auto.somanuals.com>

TV manuals search

<http://tv.somanuals.com>