

Overhead Monitor

Operating Instructions _____ **GB**

Manual de instrucciones _____ **ES**

使用説明書 _____ **CT**

XVM-R70

Table of contents

Welcome!	4
Precautions	5
Location of controls	7
Operation	
Opening the display monitor	9
Selecting the input source	10
Setting the screen mode	11
Changing the display settings	12
Adjusting the volume	14
Connections	
Installation diagram	15
Connection diagram	16
Additional Information	
Maintenance	18
Specifications	20
Troubleshooting	21

Welcome!

Thank you for purchasing the Sony Overhead Monitor.

- Reversible picture
- PAL or NTSC colour system compatible
- Full, Zoom, and Widezoom screen modes available, in addition to the normal screen mode
- The low reflection liquid crystal panel reduces the glare from outside lighting sources.
- Adjustable brightness control, according to lighting conditions
- Backlight dimmer control produces sharp contrast image, free from reversed or blurred colours.
- 3 Audio/Video inputs and 1 Audio/Video output are provided for connecting a video player, video game, and an additional monitor.
- 7.5 V DC output is provided for connecting PS one™.
- Built-in infrared transmitter for cordless headphones (optional)
- 2 headphone jacks are provided for connecting wired headphones (optional).

* "PS one" is a trademark of Sony Computer Entertainment Inc.

Precautions

To avoid the risk of serious injury or accident, read the following precautions before installing and operating the unit.

On safety

Comply with your local traffic rules and regulations.

- While driving
 - The driver must not watch or operate the monitor. It may lead to distraction and cause an accident.
 - The driver must not use the headphones. It may lead to distraction and cause an accident.

Park the car in a safe place when the driver watch and operate the monitor, or use headphones.
- After installing
 - Do not hang onto the monitor.
 - Do not insert your hands, fingers or foreign objects into the unit. It may cause injury or damage to the unit.
 - Take care not to bump your head against the unit when getting up from the back seat.
 - Take extra care not to wind the wire of the headphones around your neck avoiding injury or suffocation in the event of a sudden movement of the vehicle.
 - Keep small articles out of the reach of children.

On installation

- Installing this unit requires technical expertise. This unit should be installed by a qualified technician or service personnel.
- If you try to install this unit by yourself, do it properly, referring to the installation and wiring diagrams in this operating manual. Improper installation may result in fire or electric shock.
- Before installation, be sure to turn the ignition switch to the OFF position or take the key out. Installing this unit with the ignition on may cause battery drain or a short circuit.
- Do not damage any pipes, tubes, the fuel tank or electric wiring when installing this unit. This can cause a fire. If you drill a hole in car panels, make sure that any hidden car parts will not be damaged.
- Do not use any nuts or bolts for safety devices such as steering linkage, fuel supply or braking systems. This can cause a fire or an accident.
- Take care to prevent cords and wires from getting tangled or crimped in the moving portion of a seat rail.

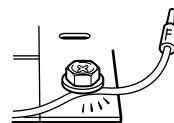
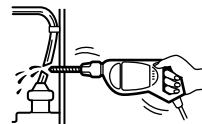

continue to next page →

Where to install

Before installing this unit, please check your local traffic rules and regulations. Follow the diagram below to install this unit in a suitable position in your car.

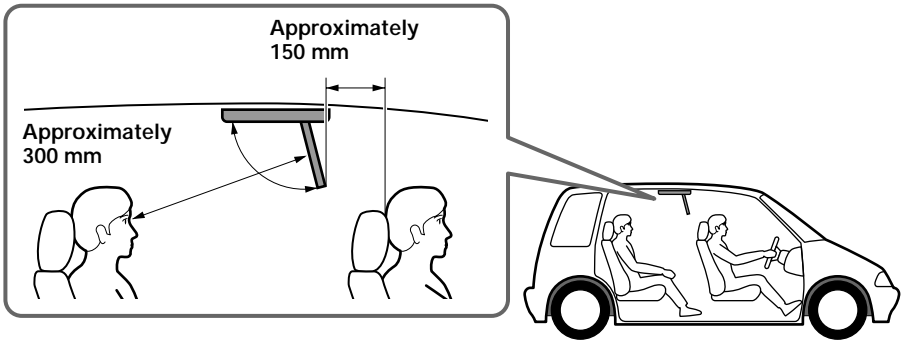

Do not install this unit where:

- It will obstruct the driver's view when the monitor is in either the open or closed position.
- It will obstruct the operation of the airbag system.
- It will obstruct the operation of the vehicle, especially the steering wheel, shift lever, or brake pedal.
- A driver or passengers may injure themselves when getting into or out of the car.

If you have any questions or problems concerning your unit that are not covered in this manual, please consult your nearest Sony dealer.

Before installing

Make sure that the POWER SELECT switch is set to the correct position.

- Ⓐ*: If your car has an accessory position on the ignition key.
- Ⓑ: If your car has no accessory position on the ignition key.

* Ⓐ is the factory preset position.

When the POWER SELECT switch is set to Ⓑ

Press **POWER** on the monitor to turn on.

The monitor does not turn on by pressing **POWER** on the card remote commander.

Note

Be sure to turn off the monitor after driving your car.

To turn off the monitor, follow the operations below:

- Press **POWER** on the monitor.
- Press **POWER** on the card remote commander.
- Close the display monitor until it clicks*.

If the power is left on, it will cause battery drain.

* When the display monitor is in the reverse position, the monitor is not turned off. For details on the reverse position, refer to page 7.

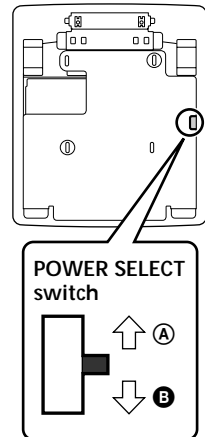

Location of controls

Monitor

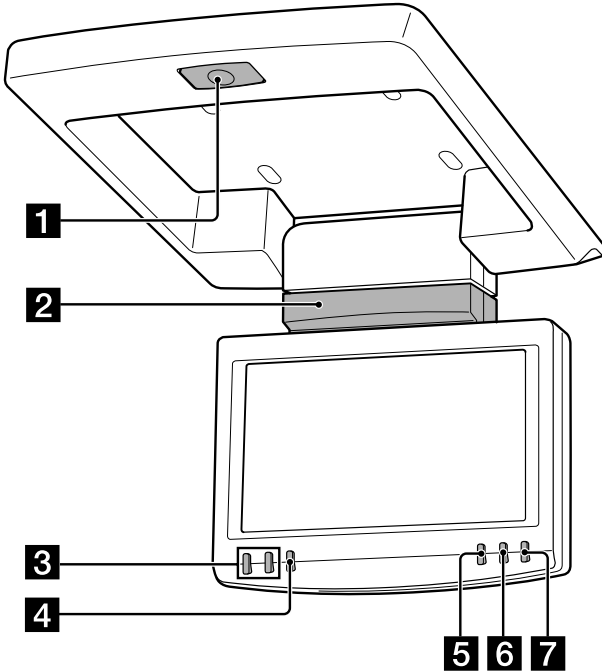

1 OPEN button

Press to open the monitor.

2 Receptor for the card remote commander/Transmitter for the cordless headphones

3 UP/DOWN (↑/↓) buttons

Press to select the desired item.

4 MENU button

Press to adjust the various display settings.

5 REVERSE button*

Press to switch images upside down.

6 INPUT button

Press to select the input source.

7 POWER button

* The reverse position of the display monitor

You can close with the LCD surface out after turning around 180 degrees, and images on the screen can be turned upside down by pressing (REVERSE) on the monitor. Before closing the display monitor, make sure that the monitor is turned and facing the enclosure (you will hear a click). Each time you press (REVERSE) on the monitor, the reverse screen mode switches between on and off.

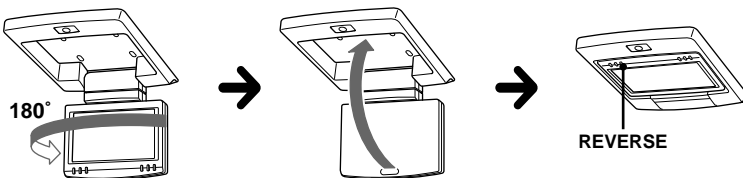

continue to next page →

Card remote commander RM-X122

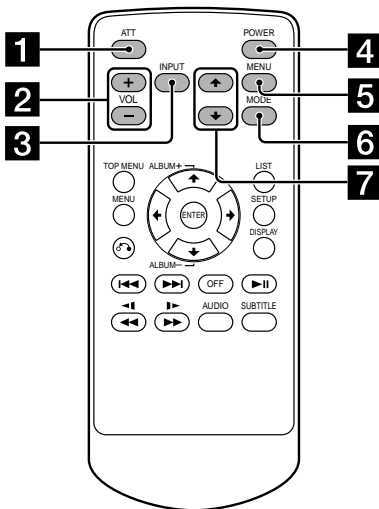

For the monitor operations:

1 ATT button

Press to quickly attenuate the volume.

2 VOL (volume) +/- buttons

Press to adjust the volume.

3 INPUT button

Press to select the input source.

4 POWER button

5 MENU button

Press to adjust the various display settings.

6 MODE button

Press to change the screen mode.

7 \uparrow/\downarrow buttons

Press to select the desired item.

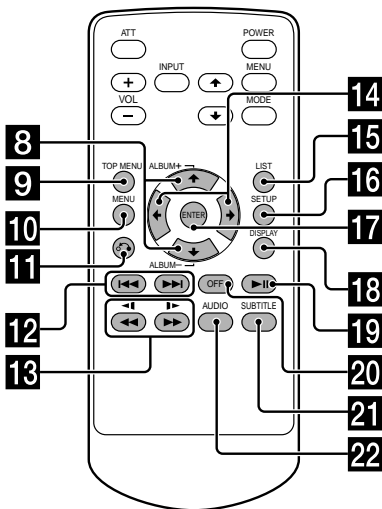

For DVD operations:

When a Sony mobile DVD player is connected to this unit, you can control the basic functions with the card remote commander.

8 \uparrow/\downarrow (ALBUM +/-) buttons

9 TOP MENU button

10 MENU button

11 \curvearrowright button

12 \lll/\ggg buttons

13 \lll/\ggg (\leftarrow/\rightarrow) buttons

14 \leftarrow/\rightarrow buttons

15 LIST button

16 SET UP button

17 ENTER button

18 DISPLAY button

19 \ggg button

20 OFF button

21 SUBTITLE button

22 AUDIO button

- For function details, refer to the operating instructions supplied with the DVD player.
- Sony DVD changer DVX-100 is not controllable with this card remote commander.

Tip

Refer to "Replacing the lithium battery" for details on how to replace the batteries (page 18).

Operation

Opening the display monitor

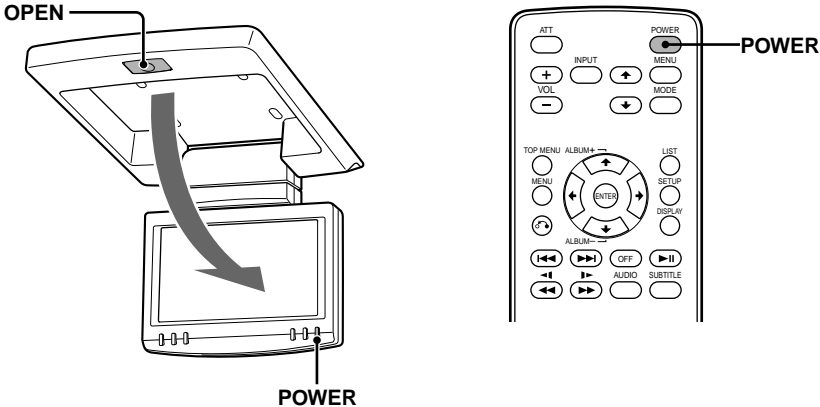

Press **OPEN** to open the display monitor, then press **POWER** to turn on the monitor.

Tip

If your car has no ACC (accessory) position on the ignition key switch, and the POWER SELECT switch is set to the **B** position, the monitor does not turn on by pressing **POWER** on the card remote commander (page 6).

Returning the display monitor to its enclosure

Close the display monitor until it clicks. The monitor turns off automatically.

Notes

- Be careful not to catch your finger in the display monitor when closing.
- Do not put any foreign objects between the LCD panel and the enclosure when closing.

Adjusting the tilt and swivel

This display monitor can be adjusted within the angles shown.

Tip

Before closing the display monitor, make sure that the monitor is turned and facing the enclosure (you will hear a click).

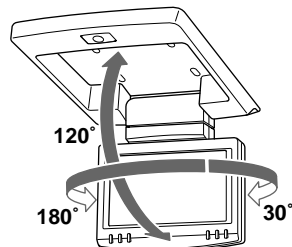

Selecting the input source

You can select the input source and colour system.

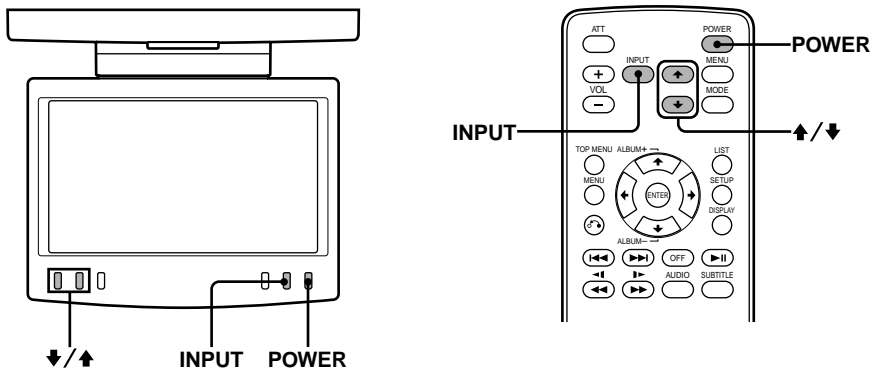

- 1 Press **POWER**.

The power is turned on.

Tip

If your car has no ACC (accessory) position on the ignition key switch, and the POWER SELECT switch is set to the **Ⓢ** position, the monitor does not turn on by pressing **POWER** on the card remote commander (page 6).

- 2 Press **INPUT** to select the desired input source.

Each time you press **INPUT**, the indication changes in the following sequence:



- 3 Press **↑** or **↓** to select PAL or NTSC colour system.

Press either button while the source indication (such as "VIDEO 1") is displayed.

When NTSC Video is selected

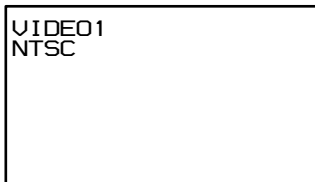

When PAL Video is selected

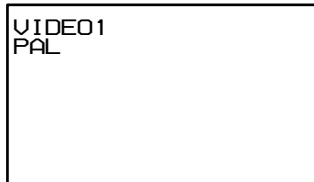

Setting the screen mode

In addition to the normal mode, full, zoom, and widezoom modes are also available.

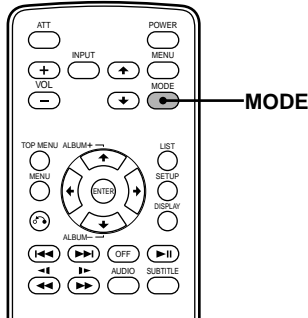

Press **MODE** repeatedly.

The current mode is displayed on the screen first. Each time the button is pressed, the screen mode switches in the following sequence:



Normal (regular)
An image with an aspect ratio of 4 to 3 (regular image).



Full
An image with an aspect ratio of 4 to 3 enlarged to the left and right edges of the screen.



Zoom
An image with an aspect ratio of 4 to 3 enlarged to the left and right edges of the screen, with the overflowing parts (top and bottom) cut off to fill the screen.

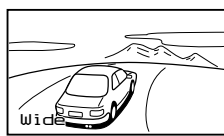

Widezoom
An image with an aspect ratio of 4 to 3, with only the left and right sides of the image being enlarged to fill the screen.

The screen mode is set after 5 seconds without pressing **MODE**.

Tip
Images may appear coarse-grained when viewed in the zoom mode.

Changing the display settings

You can adjust the display settings manually if the display is hard to see from the position where you are seated.

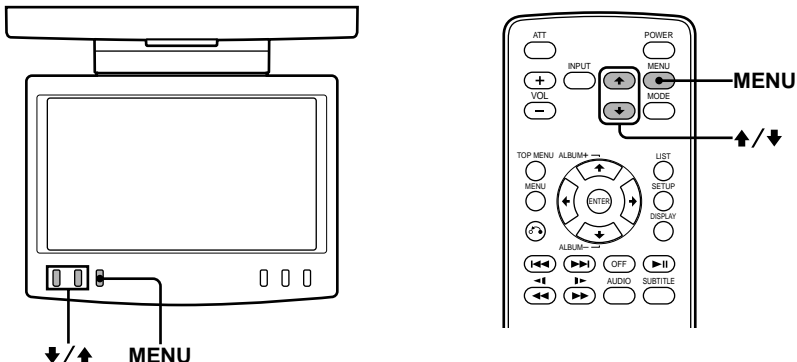

- 1 Press **MENU**.
The "Picture" screen appears.

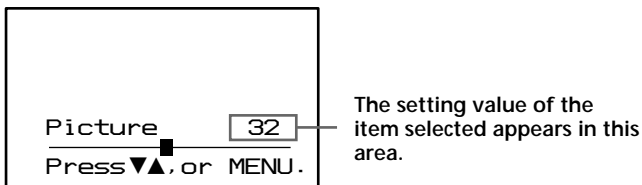

Each time you press **MENU**, the setting screen changes in the following sequence:

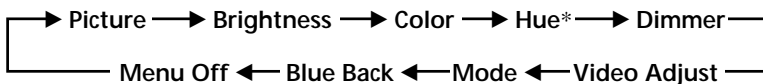

* Appears only when the NTSC colour system is selected.

- 2 Press **▲** or **▼** to adjust to the desired setting.

When "Picture" is selected

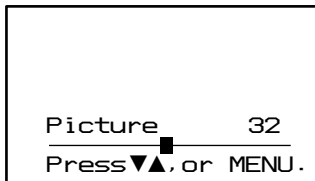

Press **▼** to decrease the contrast **↔** Press **▲** to increase the contrast

When "Brightness" is selected



Press **▼** to darken the picture **↔** Press **▲** to brighten the picture

When "Color" is selected



Press ▼ for less colour intensity ↔ Press ▲ for more colour intensity

When "Hue" is selected*1

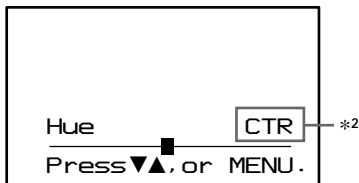

Press ▼ to decrease the saturation ↔ Press ▲ to increase the saturation

When "Dimmer" is selected

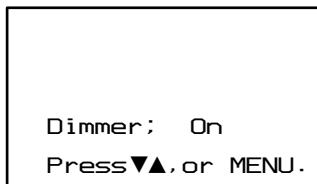

When this function is set to on, the brightness of the screen will be adjusted automatically.

When "Video Adjust" is selected

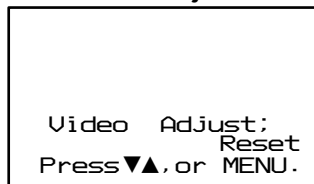

"Picture", "Brightness", "Color", "Hue" and "Dimmer" settings will be reset to the factory preset level.

When "Mode" is selected

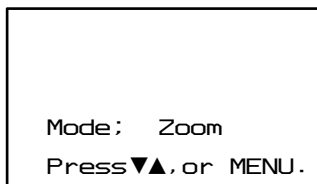

"Normal," "Full," "Zoom," or "Widezoom" can be set as the screen mode. For details, refer to page 11.

When "Blue Back" is selected

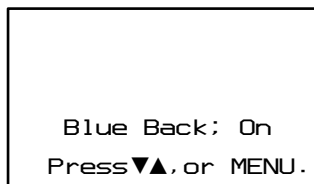

The blue background screen appears when no signal, or a weak signal is received. When a continuously weak video signal is received, the blue background may flicker. If this occurs, set to off.

*1 "Hue" is adjustable only when the NTSC colour system is selected.

*2 "CTR" appears only when ■ is in the center of the bar.

Adjusting the volume

You can adjust the volume of the wired headphones and the connected equipment with the supplied card remote commander.

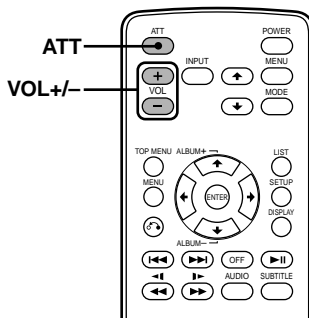

Press **(VOL)** (+) or **(VOL)** (-) on the card remote commander.

Quickly attenuating the sound

Press **(ATT)** on the card remote commander.

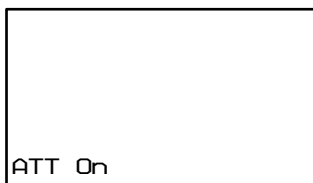

To restore the previous volume level

Press **(ATT)** again.

Connecting headphones

There are two output jacks (mini phono plug) for wired headphones on the connection box. Adjust the volume using **(VOL)** (+) or **(VOL)** (-) on the card remote commander.

Using cordless headphones

You can use infrared cordless headphones (optional) with the unit. Please refer to the operating instructions for infrared cordless headphones.

Notes

- The volume of the cordless headphones cannot be adjusted with the supplied card remote commander. Use the volume control on the cordless headphones.
- For your safety, do not use the headphones while driving your car.
- Do not leave the headphones in a place subject to direct sunlight, or in a high temperature.
- If the cordless headphones are used while exposed to direct sunlight, sensitivity of the infrared receptor may deteriorate, and inferior quality sound may result.

Connections

Installation diagram

Refer to the installation diagram and ask a qualified technician for the installation of the unit.

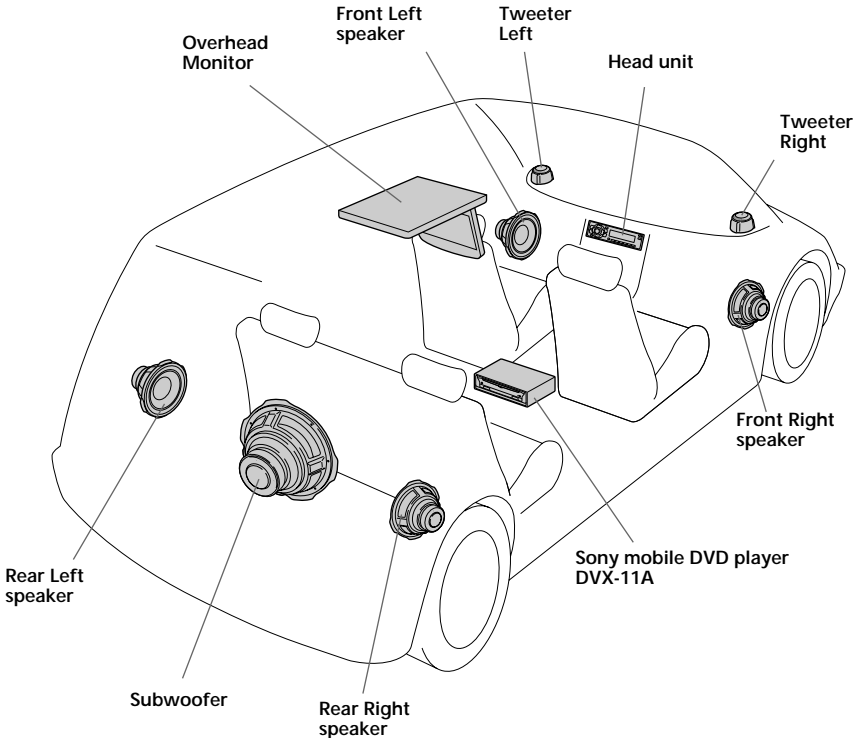

Be sure to securely fasten all equipment to the car chassis, etc., to prevent them moving while your car is in motion.

Note

All equipment other than one Overhead Monitor and one Connection Box is optional.

Notes on the locations for PS one™

Do not set PS one™:

- on a dashboard, or in a place subject to direct sunlight.
- in a place near magnetic source such as magnets, speakers and a TV/Monitor.
- on an unstable or uneven surface.
- in a place subject to excessive vibration.
- in a place subject to excessive dust or dirt.
- in poorly ventilated or humid place.
- in a place to subject to temperature extremes (below 5°C or above 35°C).

Refer to the operating instructions supplied to PS one™.

Connection diagram

Refer to the connection diagram for the proper connections.
 You can make connections shown in **A** area. Please ask a qualified technician for the other connections.

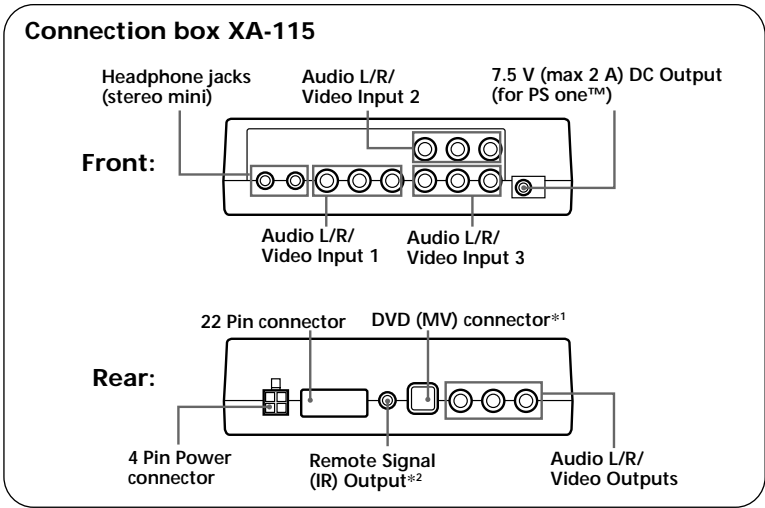
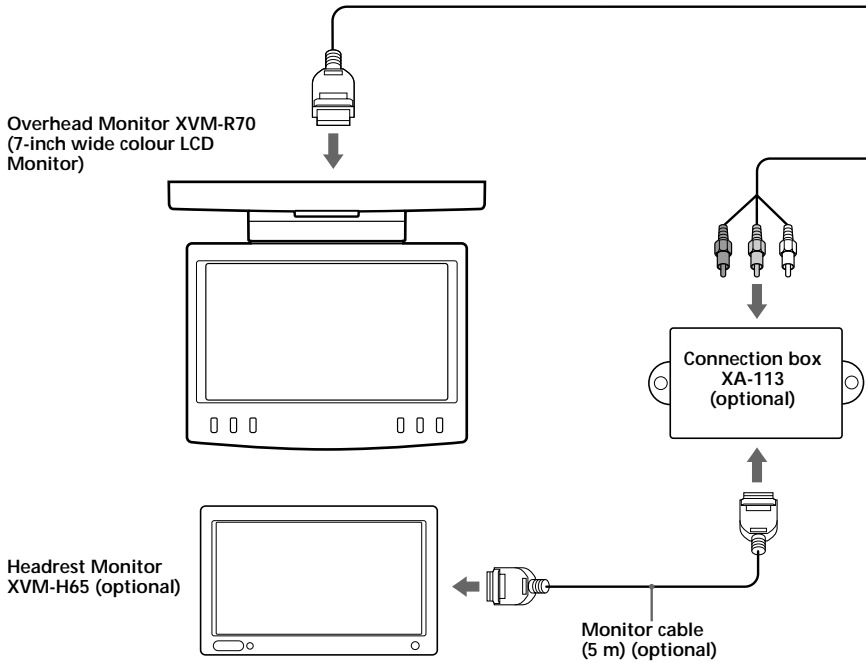

*1 Not used in this unit

*2 Not applicable to the Sony DVD changer DVX-100

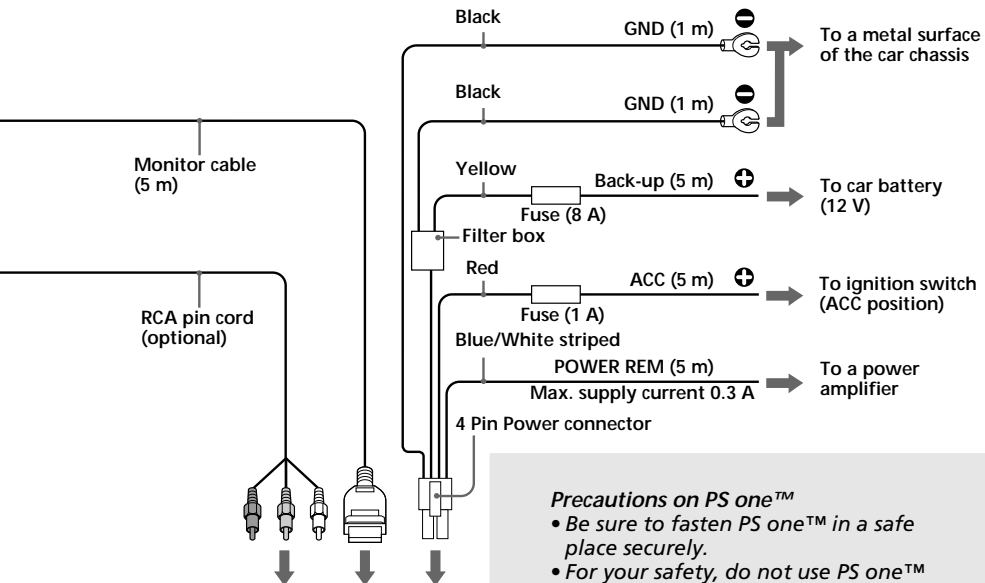

Precautions on PS one™

- Be sure to fasten PS one™ in a safe place securely.
- For your safety, do not use PS one™ while driving your car.
- Make sure that the operating voltage of PS one™ is 7.5 V. Other voltages may cause malfunction, or damage PS one™.

Connection box XA-115

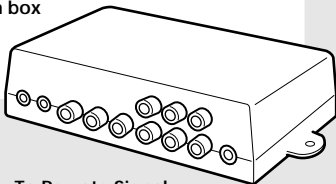

A

To Remote Signal (IR) Output

To Audio L/R/Video Input

To 7.5 V DC Output

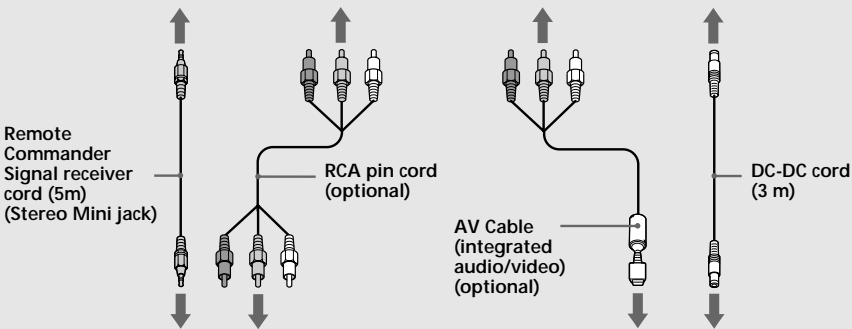

Remote Commander Signal receiver cord (5m) (Stereo Mini jack)

RCA pin cord (optional)

AV Cable (integrated audio/video) (optional)

DC-DC cord (3m)



Sony mobile DVD player DVX-11A (optional)



PS one™ (optional)

* "PS one" is a trademark of Sony Computer Entertainment Inc.

Additional Information

Maintenance

Fuse replacement

When replacing the fuse, be sure to use one matching the amperage rating stated on the original fuse. If the fuse blows, check the power connection and replace the fuse. If the fuse blows again after replacement, there may be an internal malfunction. In such a case, consult your nearest Sony dealer.

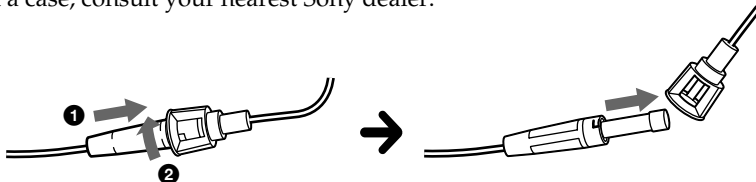

Warning

Never use a fuse with an amperage rating exceeding the one supplied with the unit as this could damage the unit.

Replacing the lithium battery

Under normal conditions, batteries will last approximately 1 year. (The service life may be shorter, depending on the conditions of use.)

When the battery becomes weak, the range of the card remote commander becomes shorter. Replace the battery with a new CR2025 lithium battery. Use of any other battery may present a risk of fire or explosion.

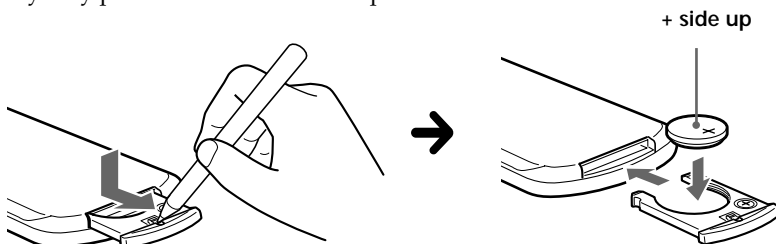

Notes on lithium battery

- Keep the lithium battery out of the reach of children. Should the battery be swallowed, immediately consult a doctor.
- Wipe the battery with a dry cloth to assure a good contact.
- Be sure to observe the correct polarity when installing the battery.
- Do not hold the battery with metallic tweezers, otherwise a short-circuit may occur.

WARNING

Battery may explode if mistreated.
Do not recharge, disassemble, or dispose of in fire.

About the liquid crystal display (LCD) panel

Do not press on the LCD panel on the unit as doing so can distort the picture or cause a malfunction. The picture may become unclear, or the LCD panel may be damaged.

Notes on cleaning

- Clean the LCD panel with a slightly damp soft cloth.
- Do not use solvents such as benzine, thinner, commercially available cleaners or antistatic spray.
- Do not use the unit in temperatures under 5 °C or over 45 °C.
- If your car was parked in a cold or hot place, the picture may not be clear. The monitor is not damaged. The picture will become clear after the temperature in your car becomes normal.

Some stationary blue or red dots may appear on the monitor.

These are called bright spots, and can happen with any LCD.

The LCD panel is highly sophisticated, and more than 99.99 % of the segments used in the panel are flawless. However, there is a possibility that less than 0.01 % of the segments are defective and may not light up properly.



Specifications

Monitor

System	Liquid crystal colour display
Display	Manual flipdown panel
Drive system	TFT-LCD active matrix system
Picture size	7 inches wide screen (16:9) 154 × 87 mm, 176 mm (w/h, d)
Picture segment	336,960 (w 1440 × h 234) dots
Power requirements	12 V DC car battery (negative ground)
Current drain	Approx. 800 mA
Dimensions	230 × 57 × 270 mm (w/h/d)
Operating temperature	5 °C – 45 °C
Mass	Approx. 1.5 kg

Connection box XA-115

A/V Output	
Output Impedance:	less than 220 Ω less than 100 pF
Output Level:	0 dBs ±0.3 dB (0.775 V rms) (Vol Max)
Video:	75 Ω 1Vp-p
A/V Input x3	
Input Impedance:	more than 10 K Ω less than 1000 pF
Input Level:	±1.3 dBs +0/-0.3 dB (0.775 V rms)
Video:	75 Ω 1 Vp-p
DC output	7.5 V (max 2 A)
Dimensions	150 × 42 × 80 mm (w/h/d)
Mass	Approx. 260 g

Card remote commander RM-X122

Power requirements	CR2025 lithium battery
Operable range	Approx. 2.5 m
Dimensions	52 × 125 × 10 mm (w/h/d)
Mass	Approx. 40 g (including batteries)

Supplied accessories

Connection box XA-115 (1)
Card remote commander RM-X122 (with supplied battery) (1)
Monitor cable (5 m) (1)
Power supply cord (1)
DC-DC cord (3 m) (1)
Stereo Mini Plug-to-Plug cable (5 m) (1)
Mounting plate (1)
Screws (4)
Tapping Screws (4)
Operating Instructions (1)

Optional accessories

DVD player DVX-11A
Headrest Monitor XVM-H65
PS one™

Design and specifications are subject to change without notice.

Troubleshooting

The following checklist will help you solve problems you may encounter with your unit.

Before going through the checklist below, check the connection and operating procedures.

General

No picture, no sound

- The power cord or battery has been disconnected.
- The fuse has blown.

Good picture, but no sound

Press the (VOL)(+) or (ATT) on the card remote commander.

Dotted lines or stripes

This may be caused by local interference such as a car engine or motorcycle. Adjust the antennas for minimum interference.

**No picture, or no sound when you connect the optional equipment
Makes noise when the ignition key is in the ON, ACC, or OFF position.**

The cord has been disconnected. Connect the cord securely.

No response when pressing the buttons on the card remote commander

The battery may be exhausted.

Índice

Bienvenido	4
Precauciones	5
Ubicación de los controles	7

Funcionamiento

Apertura de la pantalla	9
Selección de la fuente de entrada	10
Ajuste del modo de pantalla	11
Cambio de los ajustes de la pantalla	12
Ajuste del volumen	14

Conexiones

Diagrama de instalación	15
Diagrama de las conexiones	16

Información adicional

Mantenimiento	18
Especificaciones	20
Solución de problemas	21



Bienvenido

Gracias por adquirir el monitor portátil de Sony.

- Imagen reversible
 - Compatible con el sistema de color PAL o NTSC
 - Además del modo de pantalla normal, puede usar los modos de pantalla completa, pantalla en zoom y pantalla en zoom panorámico.
 - El panel de cristal líquido de baja reflectividad reduce el resplandor procedente de otras fuentes de iluminación.
 - Control de brillo ajustable en función de las condiciones de iluminación
 - El control de luz de fondo mediante la función de atenuador produce imágenes de contraste nítido y evita que los colores aparezcan invertidos o borrosos.
 - Esta unidad dispone de 3 entradas de audio/video y 1 salida de audio y video para conectar un reproductor de video, una consola de videojuegos y un monitor adicional.
 - Se proporciona un terminal de salida de 7,5 V cc para conectar la PS one™.
 - La unidad dispone de un transmisor de infrarrojos incorporado para auriculares inalámbricos (opcional).
 - La unidad dispone de 2 tomas para conectar auriculares alámbricos (opcionales).
- * "PS one" es una marca registrada de Sony Computer Entertainment Inc.

Precauciones

Para evitar el riesgo de lesiones graves o accidentes, lea las siguientes advertencias antes de instalar la unidad y ponerla en funcionamiento.

Seguridad

Cumpla con las leyes de tránsito de su país.

- Mientras conduce
 - El conductor no debe ver ni utilizar el monitor. Esto puede causar distracciones y provocar un accidente de tránsito.
 - El conductor no debe usar los auriculares. Esto puede causar distracciones y provocar un accidente.Estacione el auto en lugar seguro cuando el conductor desee ver y operar el monitor, o para usar los auriculares.
- Después de la instalación
 - No se sostenga en el monitor.
 - No introduzca las manos, los dedos ni objetos extraños en la unidad, ya que puede dañarla o causar lesiones.
 - Cuide de no golpearse la cabeza con la unidad al levantarse del asiento trasero.
 - Tenga especial cuidado en no enredarse el cable de los auriculares en el cuello para evitar lesiones o asfixia en caso de que el vehículo realice un movimiento súbito.
 - Mantenga los objetos pequeños fuera del alcance de los niños.

Sobre la instalación

- La instalación de esta unidad requiere de conocimientos técnicos.
Esta unidad debe ser instalada por personal técnico o de servicio calificado.
- Si intenta instalar esta unidad usted mismo, hágalo de manera correcta, consultando los diagramas de instalación y conexiones que contiene este manual. La instalación incorrecta puede causar incendios o electrocución.
- Antes de realizar la instalación, asegúrese de colocar la llave de encendido en posición OFF o de retirarla por completo. La instalación de esta unidad con el auto encendido puede agotar la batería o causar un cortocircuito.
- No dañe ningún tubo, conducto, cableado eléctrico ni el tanque de combustible al instalar esta unidad. Esto puede causar un incendio. Si va a realizar una perforación en los paneles del auto, asegúrese de no dañar los componentes ocultos del mismo.
- No utilice tuercas ni tornillos de dispositivos de seguridad como el mecanismo de la dirección o los sistemas de suministro de combustible o frenos. Esto puede ocasionar un incendio o un accidente.
- Asegúrese de evitar que los cables y alambres se enreden o se doblen en la parte móvil del riel de los asientos.

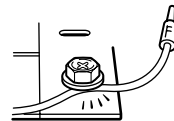
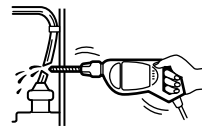

continúa en la página siguiente →

Lugar de instalación

Antes de instalar esta unidad, consulte las leyes locales de tránsito.

Siga el diagrama que aparece abajo para instalar la unidad en su auto en la posición correcta.

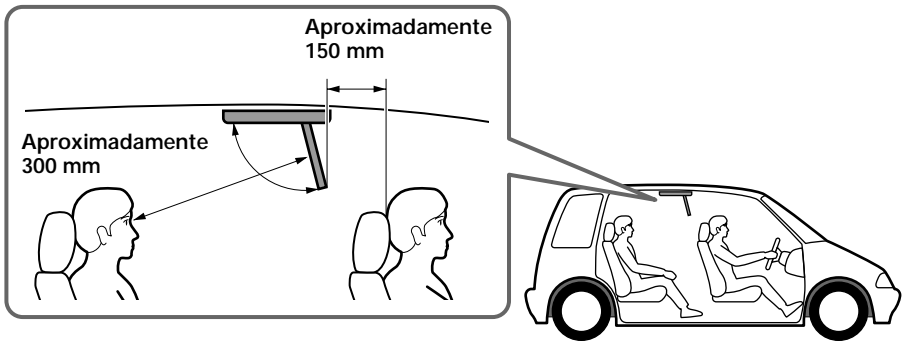

No instale esta unidad en un lugar donde:

- Pueda obstaculizar la visión del conductor cuando el monitor esté abierto o cerrado.
- Obstaculice el funcionamiento del sistema de bolsas de aire.
- Pueda obstaculizar la conducción del vehículo, en especial el volante, la palanca de velocidades o el pedal de freno.
- El conductor o los pasajeros puedan lesionarse al entrar o salir del auto.

Si desea realizar alguna consulta o solucionar algún problema relativo a la unidad y que este manual no trate, comuníquese con el proveedor Sony más cercano a su domicilio.

Antes de la instalación

Asegúrese de que el interruptor POWER SELECT está en la posición correcta.

- (A)***: Si el auto dispone de una posición de accesorios en la llave de encendido.
- (B)** : Si el auto no dispone de una posición de accesorios en la llave de encendido.

* **(A)** es la posición que se ajusta en fábrica.

Cuando el selector POWER SELECT está ajustado en **(B)**

Presione **(POWER)** para encender el monitor.

El monitor no se enciende presionando **(POWER)** en el control remoto de tarjeta.

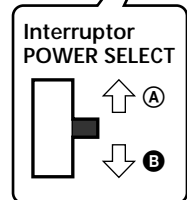
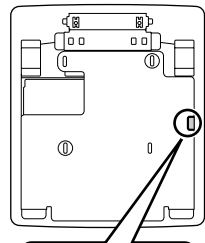

Nota

Asegúrese de desactivar el monitor cuando salga del auto.

Para ello, siga las operaciones que se indican a continuación:

- Presione **(POWER)** en el monitor.
 - Presione **(POWER)** en el control remoto de tarjeta.
 - Cierre la pantalla del monitor. Deberá oír un clic*.
- Si deja la unidad encendida se agotará la batería.

* Cuando la pantalla se encuentra en posición invertida, el monitor no está apagado. Si desea obtener más detalles acerca de la posición invertida, consulte la página 7.

Ubicación de los controles

Monitor

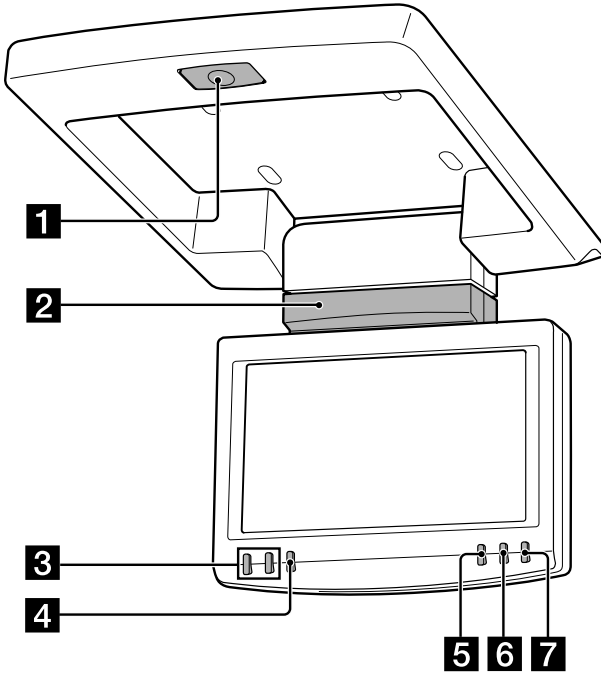

1 Botón OPEN

Presiónelo para abrir el monitor.

2 Receptor de control remoto de tarjeta/Transmisor para auriculares inalámbricos

3 Botones UP/DOWN (↑/↓)

Presiónelos para seleccionar el elemento deseado.

4 Botón MENU

Presiónelo para ajustar los distintos valores de la pantalla.

5 Botón REVERSE*

Presiónelo para invertir las imágenes.

6 Botón INPUT

Presiónelo para seleccionar la fuente de entrada.

7 Botón POWER

* Posición invertida de la pantalla

Si gira el panel 180 grados, podrá cerrarlo con la superficie de la pantalla de cristal líquido orientada hacia el exterior. Las imágenes de la pantalla pueden invertirse presionando (REVERSE) en el monitor. Antes de cerrar la pantalla del monitor, compruebe que esté girado y orientado hacia el receptáculo (oír un ruido). Cada vez que presiona (REVERSE) en el monitor, el modo de pantalla inversa alterna entre activado y desactivado.

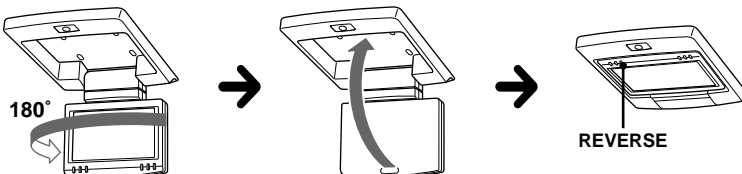

continúa en la página siguiente →

Control remoto de tarjeta RM-X122

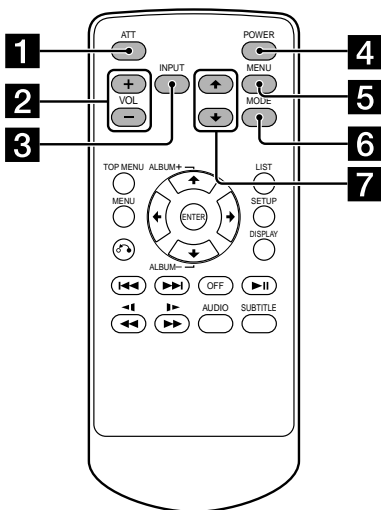

Para las operaciones del monitor:

1 Botón ATT

Presiónelo para atenuar rápidamente el sonido.

2 Botones VOL (volume) +/-

Presiónelos para ajustar el volumen.

3 Botón INPUT

Presiónelo para seleccionar la fuente de entrada.

4 Botón POWER

5 Botón MENU

Presiónelo para ajustar los distintos valores de la pantalla.

6 Botón MODE

Presiónelo para cambiar el modo de pantalla.

7 Botones \uparrow/\downarrow

Presiónelos para seleccionar el elemento deseado.

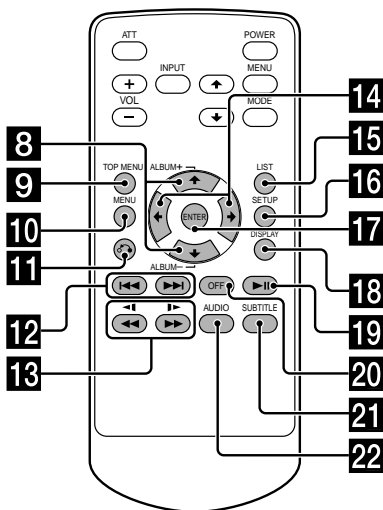

Para las operaciones del DVD:

Si conecta un reproductor portátil de DVD de Sony a esta unidad, podrá controlar las funciones básicas de éste mediante el control remoto de tarjeta.

8 Botones \uparrow/\downarrow (ALBUM +/-)

9 Botón TOP MENU

10 Botón MENU

11 Botón \rightarrow

12 Botones $\ll\ll/\gg\gg$

13 Botones $\ll\ll/\gg\gg$ ($\ll\ll/\gg\gg$)

14 Botones \leftarrow/\rightarrow

15 Botón LIST

16 Botón SET UP

17 Botón ENTER

18 Botón DISPLAY

19 Botón $\gg\gg$

20 Botón OFF

21 Botón SUBTITLE

22 Botón AUDIO

- Para obtener más información acerca de las distintas funciones, consulte el manual de instrucciones suministrado con el reproductor de DVD.
- Con el cambiador DVD DVX-100 de Sony no puede utilizarse este control remoto de tarjeta.

Sugerencia

Consulte "Cambio de la pila de litio" para conocer en detalle cómo sustituir las pilas (página 18).

Funcionamiento

Apertura de la pantalla

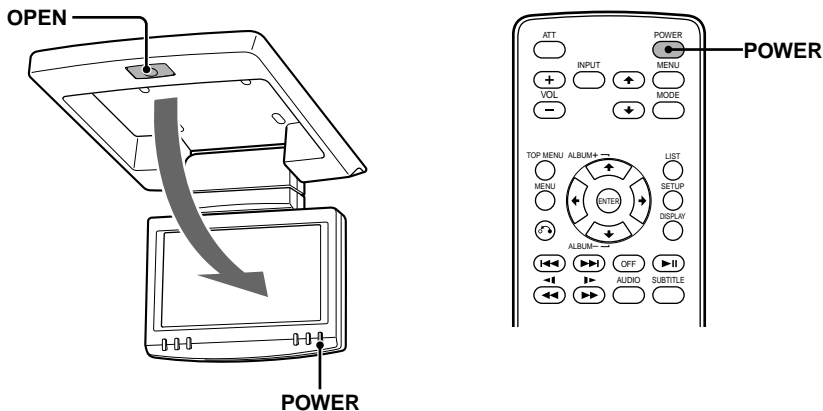

Presione **OPEN** para abrir la pantalla del monitor
y, a continuación, presione **POWER** para encender el monitor.

Sugerencia

Si el auto no dispone de una posición ACC (accesorios) en el selector de la llave de encendido y el selector POWER SELECT está ajustado en la posición **B**, el monitor no se enciende al presionar **POWER** en el control remoto de tarjeta (página 6).

Para guardar la pantalla del monitor de nuevo en el receptáculo

Cierre la pantalla del monitor hasta que haga clic. El monitor se apagará automáticamente.

Notas

- Procure no pillarse los dedos en la pantalla del monitor cuando la cierre.
- No coloque ningún objeto extraño entre el panel de pantalla de cristal líquido y su receptáculo.

Ajuste de la inclinación y el giro

Esta pantalla de monitor puede ajustarse según los ángulos que se muestran a continuación.

Sugerencia

Antes de cerrar la pantalla del monitor, compruebe que esté girado y orientado hacia el receptáculo (oír un ruido).

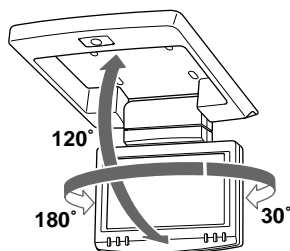

Selección de la fuente de entrada

Puede seleccionar la fuente de entrada y el sistema de color.

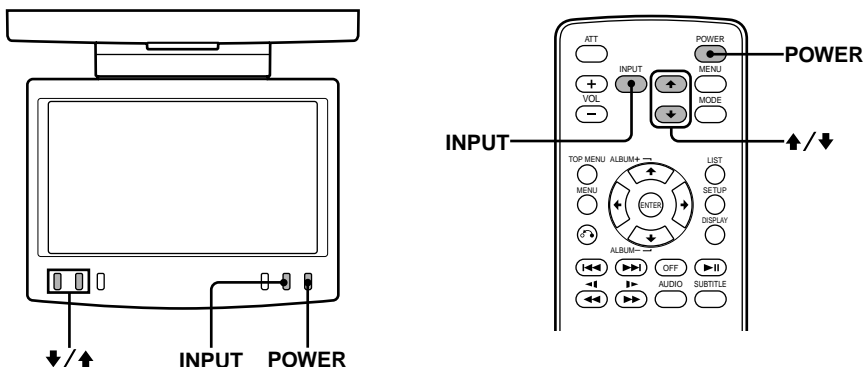

1 Presione **POWER**.

La alimentación se activa.

Sugerencia

Si el auto no dispone de una posición ACC (accesorios) en el selector de la llave de encendido y el selector **POWER SELECT** está ajustado en la posición **3**, el monitor no se enciende al presionar **POWER** en el control remoto de tarjeta (página 6).

2 Presione **INPUT** para seleccionar la fuente de entrada deseada.

Cada vez que presione **INPUT**, la indicación cambiará en la secuencia siguiente:



3 Presione **↑** o **↓** para seleccionar el sistema de color PAL o NTSC.

Presione uno de estos botones cuando aparezca la indicación de fuente (como "VIDEO 1").

Cuando video NTSC está seleccionado

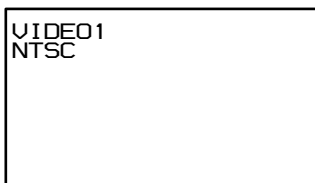

Cuando video PAL está seleccionado

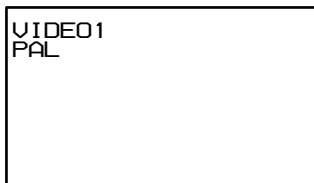

Ajuste del modo de pantalla

Además del modo de pantalla normal, puede usar los modos de pantalla completa, pantalla en zoom y pantalla en zoom panorámico.

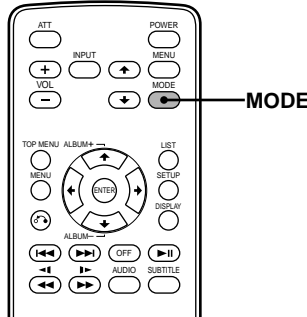

Presione **MODE** varias veces.

El modo actual se muestra primero en la pantalla.

Cada vez que se presiona el botón, el modo de pantalla cambia de la siguiente manera:

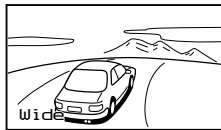
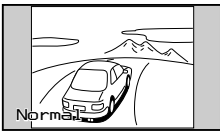

El modo de pantalla se ajusta transcurridos 5 segundos sin presionar **MODE**.

Sugerencia

Las imágenes pueden verse con textura de grano grueso cuando se usa el modo de pantalla en zoom.

Cambio de los ajustes de la pantalla

Si le resulta difícil ver la pantalla desde el lugar donde está sentado, puede ajustar manualmente los valores de la pantalla.

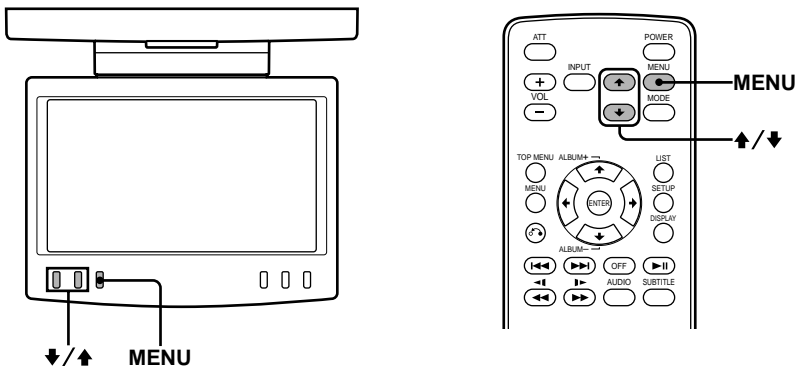

1 Presione **MENU**.

Aparecerá la pantalla "Picture".

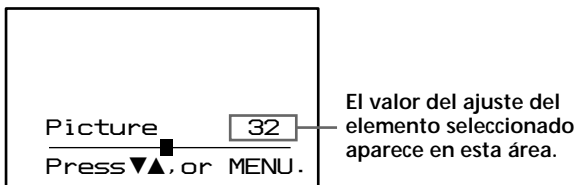

Cada vez que presione **MENU**, la pantalla de ajustes cambiará en la secuencia siguiente:

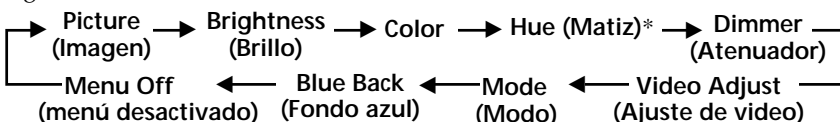

* Aparece sólo cuando se selecciona el sistema de color NTSC.

2 Presione **▲** o **▼** para ajustarla al valor deseado.

Cuando "Picture" está seleccionado

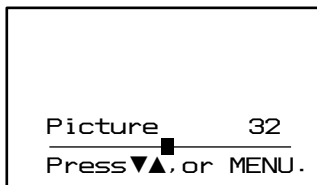

Presione **▼** para disminuir el contraste
 Presione **▲** para aumentar el contraste

Cuando "Brightness" está seleccionado

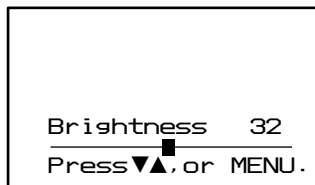

Presione **▼** para oscurecer la imagen
 Presione **▲** para hacer la imagen más brillante

Cuando "Color" está seleccionado



Presione ▼ para disminuir la intensidad del color
Presione ▲ para aumentar la intensidad del color

Cuando "Hue" está seleccionado*1

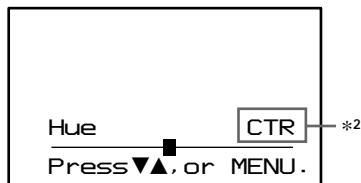

Presione ▼ para disminuir la saturación
Presione ▲ para aumentar la saturación

Cuando "Dimmer" está seleccionado

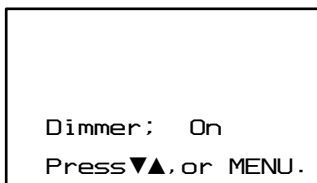

Cuando esta función está activada, el brillo de la pantalla se ajusta automáticamente.

Cuando "Video Adjust" está seleccionado

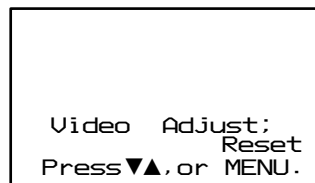

Los valores "Picture", "Brightness", "Color", "Hue" y "Dimmer" se restablecerán a sus niveles predeterminados de fábrica.

Cuando "Mode" está seleccionado

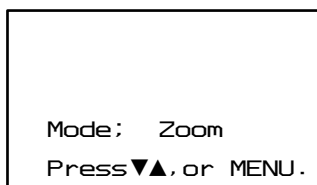

La pantalla puede configurarse mediante los ajustes: "Normal" "Full" "Zoom" o "Widezoom". Para obtener más información, consulte la página 11.

Cuando "Blue Back" está seleccionado

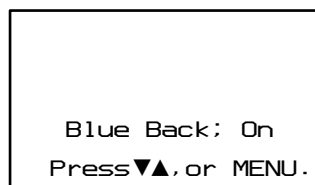

La pantalla de fondo azul aparece cuando no se recibe señal o ésta es débil. Si se recibe una señal de video débil de forma continuada, es posible que el fondo azul parpadee. Si esto ocurre, desactívelo.

*1 "Hue" sólo puede ajustarse cuando se selecciona el sistema de color NTSC.

*2 "CTR" aparece solamente cuando ■ se encuentra en el centro de la barra.

Ajuste del volumen

Puede ajustar el volumen de los auriculares con cable y el equipo conectado a la unidad con el control remoto de tarjeta suministrado.

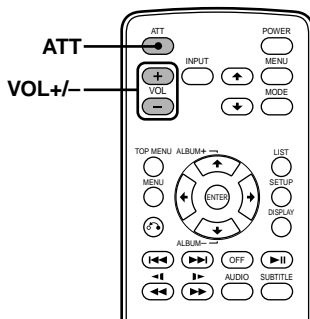

Presione **VOL (+)** o **VOL (-)** en el control remoto de tarjeta.

Atenuación rápida del sonido

Presione **ATT** en el control remoto de tarjeta.

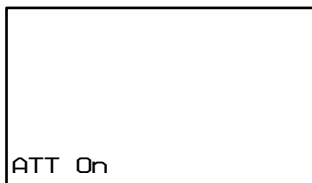

Para recuperar el nivel anterior de volumen

Presione **ATT** nuevamente.

Conexión de los auriculares

La caja de conexiones dispone de dos tomas de salida (miniconectores fonográficos) para auriculares alámbricos. Ajuste el volumen mediante los botones **VOL (+)** o **VOL (-)** del control remoto de tarjeta.

Uso de auriculares inalámbricos

Puede utilizar auriculares inalámbricos por infrarrojos (opcionales) con la unidad. Consulte el manual de instrucciones de dichos auriculares.

Notas

- No se puede ajustar el volumen de los auriculares inalámbricos con el control remoto de tarjeta suministrado. Use el control de volumen de los auriculares.
- Por razones de seguridad, no utilice los auriculares mientras conduzca.
- No deje los auriculares en lugares expuestos a la luz solar directa o a temperaturas elevadas.
- Si utiliza los auriculares inalámbricos en lugares expuestos a la luz solar directa, la sensibilidad del receptor de infrarrojos puede deteriorarse y afectar negativamente a la calidad del sonido.

Diagrama de instalación

Consulte el diagrama de instalación y acuda a un técnico calificado para instalar la unidad.

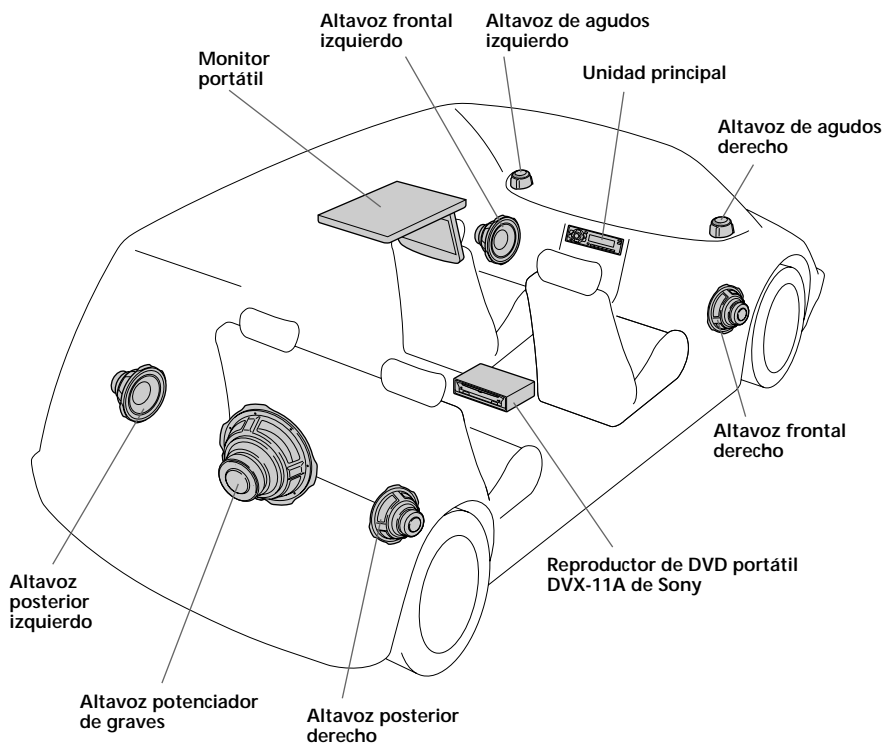

Fije el equipo con firmeza en el chasis del vehículo, etc. para evitar que se mueva cuando este último se encuentra en movimiento.

Nota

Todos los dispositivos, excepto el monitor portátil y la caja de conexiones, son opcionales.

Notas sobre la colocación de la PS one™

La PS one™ no debe colocarse:

- Sobre un tablero o en un lugar expuesto a la luz directa del sol.
 - En un lugar cerca de una fuente magnética, como imanes, altavoces, televisores o monitores.
 - Sobre una superficie inestable o irregular.
 - En un lugar sujeto a una vibración excesiva.
 - En un lugar expuesto a polvo o suciedad excesivos.
 - En un lugar húmedo o poco ventilado.
 - En un lugar sometido a temperaturas extremas (menos de 5°C o más de 35°C).
- Consulte el manual de instrucciones suministrado con la PS one™.

Diagrama de las conexiones

Consulte el diagrama de las conexiones para hacerlas correctamente. Puede realizar las conexiones que se muestran en el área **A**. Pida que las demás conexiones las haga un técnico calificado.

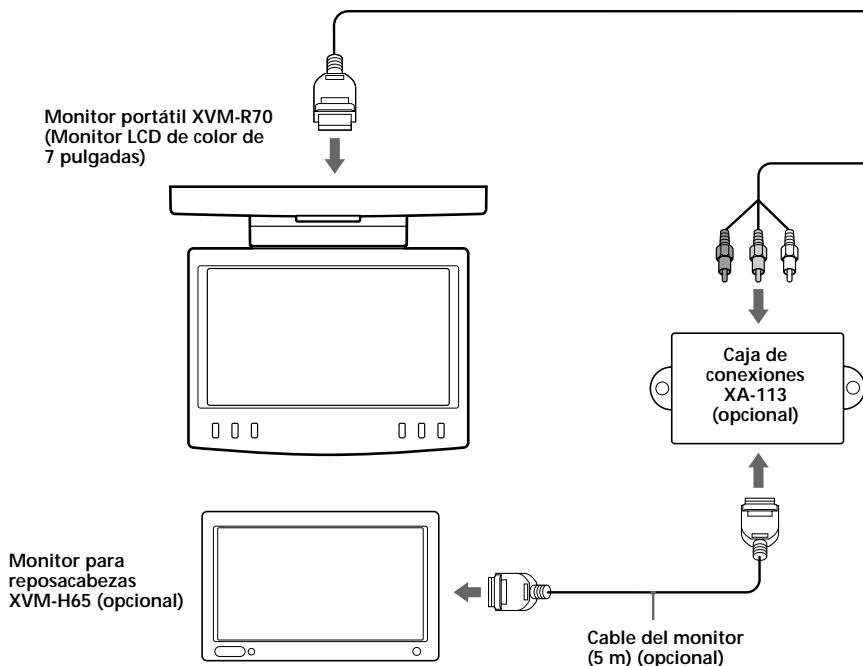

Caja de conexiones XA-115

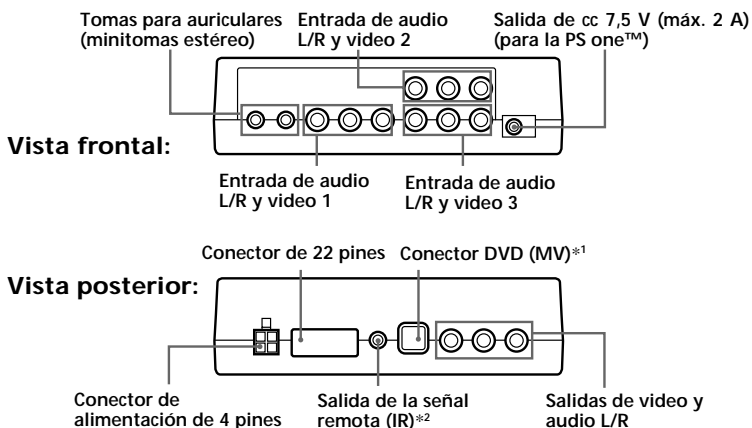

*1 No se utiliza en esta unidad

*2 No aplicable al cambiador DVD DVX-100 de Sony

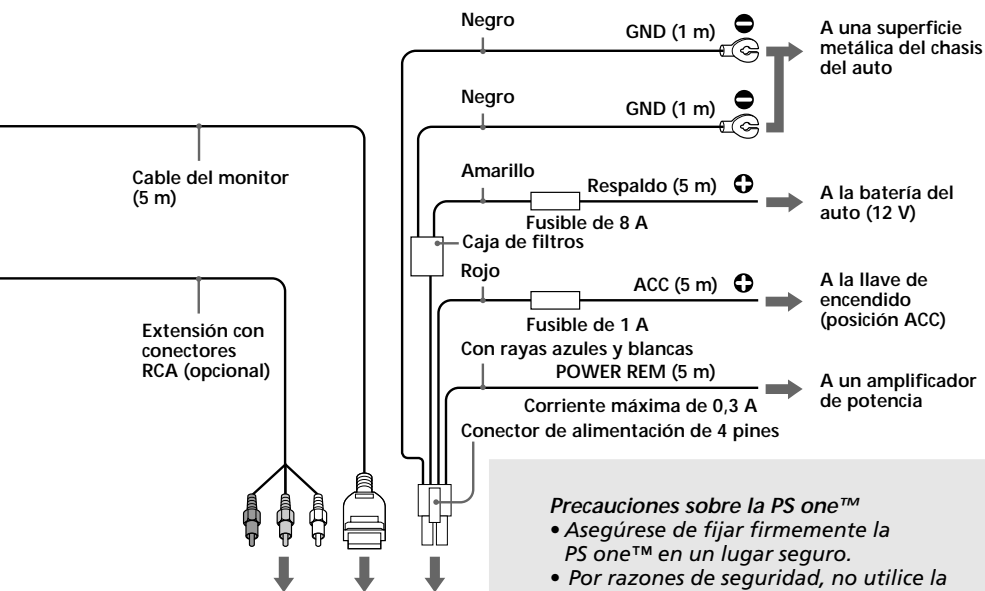

Precauciones sobre la PS one™

- Asegúrese de fijar firmemente la PS one™ en un lugar seguro.
- Por razones de seguridad, no utilice la PS one™ cuando esté manejando.
- Asegúrese de que el voltaje de funcionamiento de la PS one™ sea de 7,5 V. Cualquier otro voltaje puede causar fallos de funcionamiento o dañar dicha unidad.

A

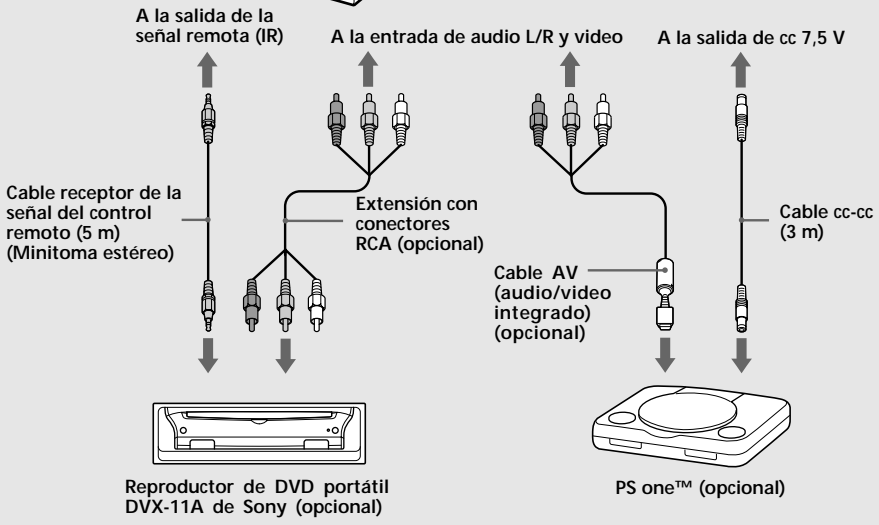
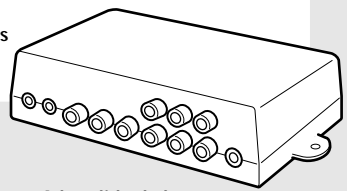

* "PS one" es una marca registrada de Sony Computer Entertainment Inc.

Mantenimiento

Cambio del fusible

Cuando cambie el fusible, asegúrese de usar uno cuyo amperaje sea idéntico al especificado en el original. Si el fusible se funde, revise las conexiones de energía eléctrica y reemplace el fusible.

Si el fusible se funde de nuevo después de sustituirlo, es posible que exista algún problema de funcionamiento interno. En tal caso, consulte a su distribuidor Sony más cercano.

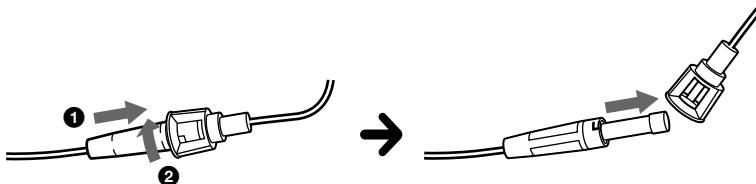

Advertencia

No use nunca un fusible cuyo amperaje supere al del suministrado con la unidad porque puede dañarse la unidad.

Cambio de la pila de litio

En condiciones normales, la pila tiene una duración de aproximadamente 1 año. (La duración puede ser menor en función de las condiciones de uso.)

El alcance del control remoto de tarjeta disminuye a medida que se agota la pila. Reemplace la pila con una pila de litio CR2025 nueva. El uso de cualquier otra pila puede ocasionar un incendio o una explosión.

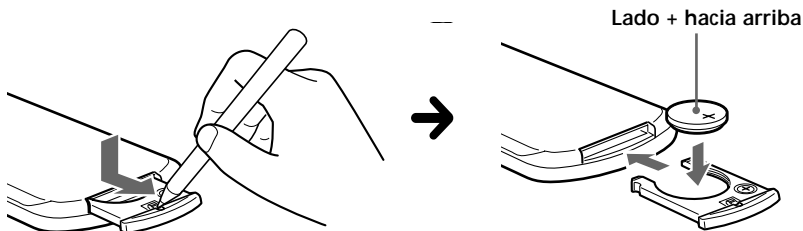

Notas sobre la pila de litio

- Mantenga la pila de litio fuera del alcance de los niños. Si alguien se la traga, consulte a un médico inmediatamente.
- Limpie la pila con un paño seco para garantizar un contacto óptimo.
- Asegúrese de observar la polaridad correcta al instalar la pila.
- Nunca sostenga las pilas con pinzas metálicas ya que puede producirse un cortocircuito.

ADVERTENCIA

La pila puede estallar si se manipula de manera incorrecta. No la recargue, desarme ni ponga en el fuego para desecharla.

Acerca del panel de pantalla de cristal líquido (LCD)

No haga presión sobre el panel LCD de la unidad del monitor, ya que ello puede distorsionar la imagen o causar un problema en su funcionamiento. La imagen puede aparecer menos nítida o el panel LCD puede dañarse.

Notas sobre la limpieza

- Limpie el panel LCD con un paño suave ligeramente humedecido.
- No use disolventes como benzina, diluyentes, limpiadores comerciales ni aerosoles antiestáticos.
- No use la unidad a temperaturas inferiores a 5 °C ni superiores a 45 °C.
- Si su auto estuvo estacionado en un lugar frío o caliente, es posible que la imagen no sea clara. En este caso, el monitor no está dañado. La imagen se aclarará después de que la temperatura de su auto se normalice.

Pueden aparecer algunos puntos estacionarios azules o rojos en el monitor. Se conocen como puntos brillantes y pueden presentarse en cualquier LCD. El panel LCD es altamente complejo y más del 99,99% de los segmentos usados en él carecen de defectos. Sin embargo, existe la posibilidad de que menos del 0,01% de los segmentos estén defectuosos y puedan no iluminarse correctamente.



Especificaciones

Monitor

Sistema	Pantalla de color de cristal líquido
Pantalla	Panel de movimiento manual
Sistema de controladores	Sistema de matriz activa TFT-LCD
Tamaño de imagen	pantalla de 7 pulgadas de ancho (16:9) 154 × 87, 176 mm (an/al, prf)
Segmento de la imagen	336 960 (1 440 an. × 234 alt.) puntos
Requisitos de alimentación	Batería de auto de cc 12 V (tierra negativa)
Gasto de corriente	800 mA aprox.
Dimensiones	230 × 57 × 270 mm (an/al/prf)
Temperatura de funcionamiento	5 °C – 45 °C
Masa	1,5 kg aprox.

Caja de conexiones XA-115

Salida de audio y video	
Impedancia de salida:	menos de 220 Ω menos de 100 pF
Nivel de salida:	0 dBs ±0,3 dB (0,775 V rms) (volumen máximo)
Video:	75 Ω 1 Vp-p
Entrada de audio y video ×3	
Impedancia de entrada:	más de 10 K Ω menos de 1 000 pF
Nivel de entrada:	±1,3 dBs +0/-0,3 dB (0,775 V rms)
Video:	75 Ω 1 Vp-p
Salida de cc	7,5 V (máx. 2 A)
Dimensiones	150 × 42 × 80 mm (an/al/prf)
Masa	260 g aprox.

Control remoto de tarjeta RM-X122

Requisitos de alimentación	Pila de litio CR2025
Rango de funcionamiento	2,5 m aprox.
Dimensiones	52 × 125 × 10 mm (an/al/prf)
Masa	40 g aprox. (con pilas incluidas)

Accesorios suministrados

Caja de conexiones XA-115 (1)
Control remoto de tarjeta RM-X122 (con pila suministrada) (1)
Cable del monitor (5 m) (1)
Cable de suministro de energía (1)
Cable cc-cc (3 m) (1)
Cable minitoma a toma estereo (5 m) (1)
Plataforma de montaje (1)
Tornillos (4)
Tornillos de rosca (4)
Manual de instrucciones (1)

Accesorio opcional

Reproductor de DVD DVX-11A
Monitor para reposacabezas XVM-H65
PS one™

El diseño y las especificaciones están sujetos a cambios sin previo aviso.

Solución de problemas

La siguiente lista de verificación le ayudará a solucionar los problemas que puedan producirse con la unidad.

Antes de consultar la siguiente lista, revise los procedimientos de conexión y de funcionamiento.

Generales

No hay imagen, no hay sonido	<ul style="list-style-type: none">• Se desconectó el cable de alimentación o la batería.• El fusible se fundió.
Buena imagen, pero sin sonido	Presione (VOL)(+) o (ATT) en el control remoto de tarjeta.
Líneas o franjas de puntos	Esto puede deberse a interferencia local causada por el motor de un auto o una motocicleta. Ajuste las antenas hasta que la interferencia sea mínima.
No hay imagen o no hay sonido al conectar dispositivos opcionales Se oye ruido cuando la llave de encendido se encuentra en la posición ON, ACC u OFF.	El cable se desconectó. Conéctelo firmemente.
No hay respuesta al presionar los botones del control remoto de tarjeta	La pila puede estar agotada.

目錄

鳴謝惠顧！	4
使用前注意事項	5
控制器位置	7
操作	
翻開顯示監視器	9
選擇輸入訊源	10
設定螢幕模式	11
改變顯示設定	12
調節音量	14
線路連接	
安裝圖	15
線路連接圖	16
附加資訊	
維護	18
規格	20
故障排除	21

鳴謝惠顧！

感謝您購買 Sony Overhead Monitor。

- 可翻轉影像
- 與 PAL 或 NTSC 彩色系統相容
- 除普通螢幕模式之外，也可以使用全屏、縮放和寬縮放螢幕模式。
- 低反射液晶顯示板可減少外來光源的眩目。
- 根據照明條件，可調節亮度控制
- 背光調光控制可產生明晰的對比影像，以消除色彩的逆轉或模糊。
- 提供 3 個音頻／視頻輸入接口和 1 個音頻／視頻輸出接口，用於連接視頻播放機、視頻遊戲機和另外的監視器。
- 提供 7.5V 直流輸出接口，用於連接 PS one™。
- 內建無線耳機（選購件）紅外線發射器。
- 2 個連接有線耳機（選購件）的耳機插孔。

* “PS one” 是 Sony Computer Entertainment Inc. 的商標。

使用前注意事項

為避免發生嚴重傷害或事故，在安裝和操作本裝置前請閱讀以下注意事項。

關於安全

請遵守當地的交通規則和法規。

- 駕駛途中
 - 司機不能觀看或操作監視器，否則將可能導致注意力分散並造成交通事故。
 - 司機不能使用耳機，否則將可能導致注意力分散並造成交通事故。
 - 當司機要觀看和操作監視器，或使用耳機時，應將汽車停在安全的地方。
- 安裝之後
 - 切勿吊住監視器。
 - 切勿將手、手指或外物嵌入裝置內。否則可能造成傷害或損壞裝置。
 - 當從後座起身時，請當心頭不要撞到本裝置。
 - 請特別當心，切勿讓耳機線纏住頭頸，以免在汽車突然運動時造成傷害或窒息。
 - 請將小物品放在兒童不可及之處。

關於安裝

- 安裝本裝置需要技術專家。
本裝置應該由有資格的技術專家或維修人員安裝。
- 若試圖自行安裝本裝置，應參照本使用說明書中的安裝和接線圖正確操作。錯誤安裝會引起火災或觸電。
- 安裝前，必須將點火鑰匙轉到 OFF 位置，或拔出鑰匙。在引擎開啓時安裝本裝置會造成電池漏電或短路。
- 安裝本裝置時切勿傷及任何管路、管線、燃料箱或電器線路，否則會引起火災。如果在汽車面板內鑽孔，應確保不會損壞任何隱蔽的汽車部件。
- 切勿將螺母或螺栓用於安全設備，如轉向聯動裝置、燃料輸送或煞車系統，否則會造成火災或事故。
- 請當心防止軟線或電線纏繞住或卷住座椅橫檔的可移動位置。

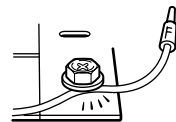
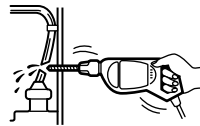

安裝位置

安裝本裝置前，請查看本地的交通規則和法規。
按照下列圖示將本裝置安裝在您汽車內的適當位置。

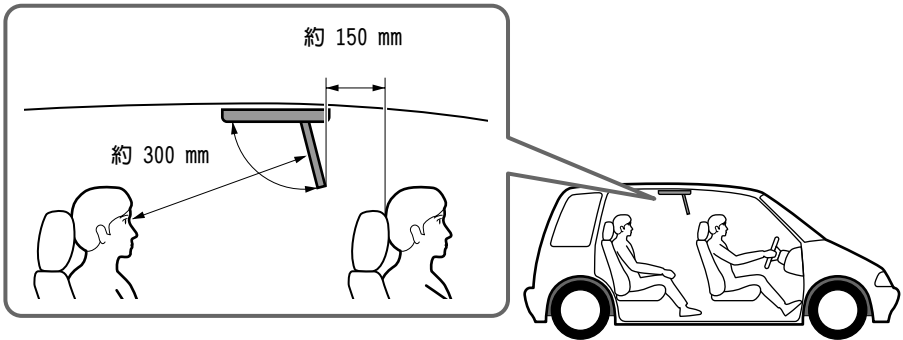

切勿將本裝置安裝在下列位置：

- 當監視器處於打開或關閉位置時將妨礙司機的視線。
- 該位置將妨礙安全氣囊的操作。
- 該位置將妨礙汽車的操作，尤其是方向盤、換檔桿或煞車踏板。
- 在司機或乘客上下車時可能撞到受傷的位置。

如果您有任何有關本裝置的問題或困難，而本說明書內未能涵蓋，請與距您最近的 Sony 銷售商聯繫。

安裝之前

確信 POWER SELECT 開關設定在正確位置。

- Ⓐ*：如果您的汽車在點火開關上有輔助位置。
 - Ⓑ：如果您的汽車在點火開關上沒有輔助位置。
- * Ⓐ 是出廠預置位置。

當 POWER SELECT 開關設定在 Ⓑ

按監視器上的 (POWER) 打開監視器。

按卡片式遙控器上的 (POWER) 不能打開監視器。

註

開始駕駛汽車時務必關閉監視器。

若要關閉監視器，請如下操作：

- 按監視器上的 (POWER)。
 - 按卡片式遙控器上 (POWER)。
 - 合攏顯示監視器直至發出喀嗒聲*。
- 電源開著將造成電池消耗。

* 如果顯示監視器處在反轉顯示位置，就未關閉。
有關反轉顯示位置，請參閱第 7 頁。

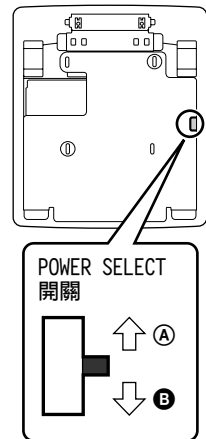

控制器位置

監視器

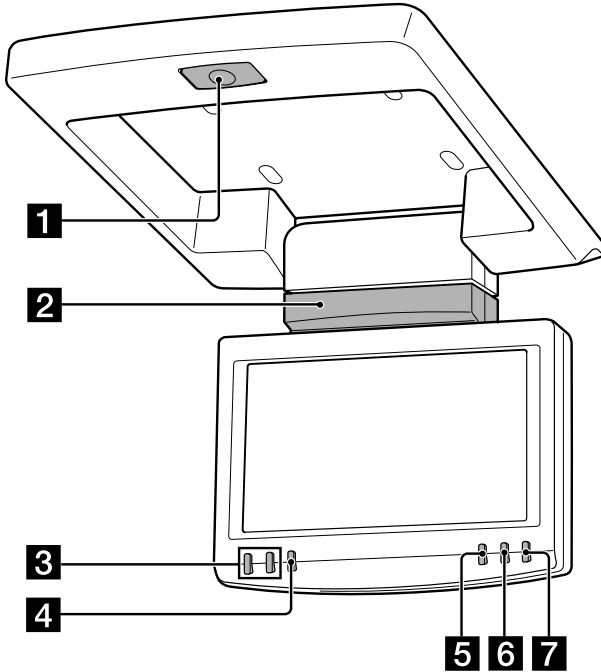

1 OPEN 按鈕

按下以翻開監視器。

2 卡片式遙控器接收器/無線耳機發射器

3 UP/DOWN (↑/↓) 按鈕

按下以選擇所要的項目。

4 MENU 按鈕

按下以調節各種顯示設定。

5 REVERSE 按鈕*

按下以倒轉切換影像。

6 INPUT 按鈕

按下以選擇輸入訊源。

7 POWER 按鈕

*** 監視器反轉顯示位置**

您可以在轉動 180° 度後使液晶屏表面朝外合攏監視器，並且按下監視器上的 **REVERSE** 後螢幕上圖像會倒轉顯示。合攏顯示監視器之前，要確認監視器已轉動且面朝機殼（您會聽到喀嗒一聲）。每按一次監視器上的 **REVERSE**，反轉螢幕模式就在開和關之間轉換。

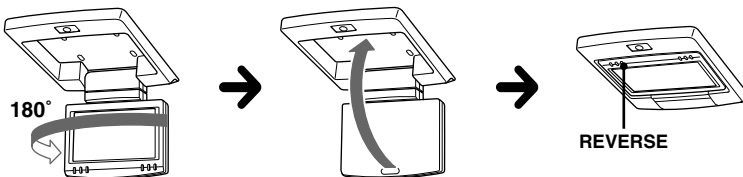

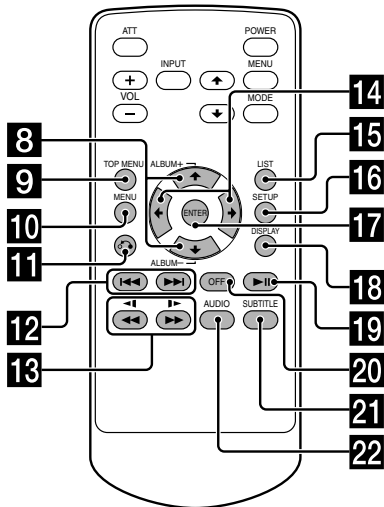
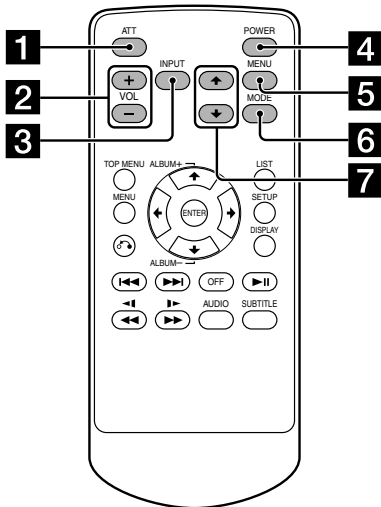

關於監視器操作：

- 1** **ATT 按鈕**
按下以快速降低音量。
- 2** **VOL (音量) +/- 按鈕**
按下以調節音量。
- 3** **INPUT 按鈕**
按下以選擇輸入訊源。
- 4** **POWER 按鈕**
- 5** **MENU 按鈕**
按下以調節各種顯示設定。
- 6** **MODE 按鈕**
按下以改變螢幕模式。
- 7** **↑/↓ 按鈕**
按下以選擇所要的項目。

關於 DVD 操作：

當將 Sony 移動式 DVD 播放機連接至本裝置時，您可以用卡片式遙控器控制其基本功能。

- 8** **↑/↓ (ALBUM +/-) 按鈕**
- 9** **TOP MENU 按鈕**
- 10** **MENU 按鈕**
- 11** **Repeat 按鈕**
- 12** **Stop/Play 按鈕**
- 13** **Previous/Next (</>) 按鈕**
- 14** **Left/Right 按鈕**
- 15** **LIST 按鈕**
- 16** **SET UP 按鈕**
- 17** **ENTER 按鈕**
- 18** **DISPLAY 按鈕**
- 19** **Play/Pause 按鈕**
- 20** **OFF 按鈕**
- 21** **SUBTITLE 按鈕**
- 22** **AUDIO 按鈕**

- 關於各按鈕功能的詳細使用情況，請參閱 DVD 播放機附帶的使用說明書。
- Sony DVD 換碟機 DVX-100 不能用此卡片式遙控器控制。

提示

關於如何更換電池，請參閱“更換鋰電池”（第 18 頁）。

操作

翻開顯示監視器

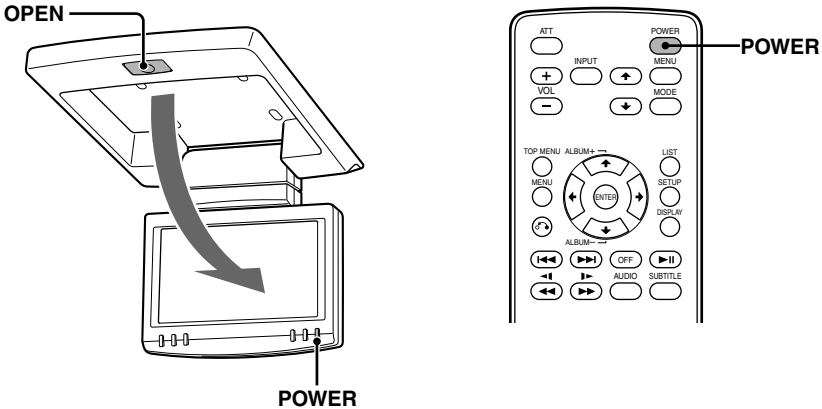

按 **OPEN** 以翻開顯示監視器，
然後按 **POWER** 以打開監視器電源。

提示

如果您汽車的點火鑰匙開關上沒有 ACC (附件) 位置，且 POWER SELECT 開關設定在 **B** 位置，按卡片式遙控器上的 **POWER** 不能打開監視器 (第 6 頁)。

將顯示監視器轉回其外框

合起顯示監視器直到發出喀嗒聲。監視器電源將自動關閉。

註

- 合起時當心不要將手指夾在顯示監視器內。
- 合起時不要在液晶顯示板和外框之間放置任何異物。

調整傾斜度和旋轉度

本顯示監視器可按下圖所示的角度內進行調整。

提示

合攏顯示監視器之前，要確認監視器已轉動且面朝機殼 (您會聽到喀嗒一聲)。

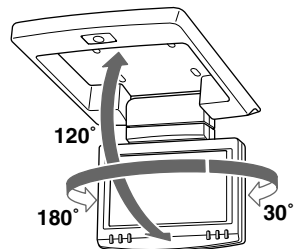

選擇輸入訊源

您可以選擇輸入訊源和彩色系統。

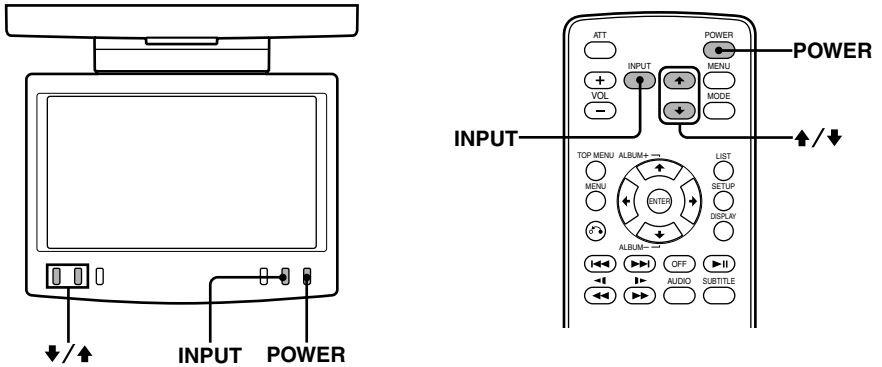

- 1 按 **POWER** 。
- 打開電源。

提示

如果您汽車的點火鑰匙開關上沒有 ACC (附件) 位置，且 POWER SELECT 開關設定在 **B** 位置，按卡片式遙控器上的 **POWER** 不能打開監視器 (第 6 頁)。

- 2 按 **INPUT** 以選擇所要的輸入訊源。
- 每按一次 **INPUT**，指示按以下順序改變：



- 3 按 **↑** 或 **↓** 選擇 PAL 或 NTSC 彩色系統。
- 當顯示訊源指示 (例如：“VIDEO 1”) 時，按其中任一按鈕。

選擇 NTSC 視頻時

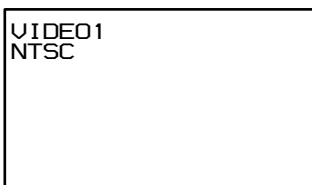

選擇 PAL 視頻時

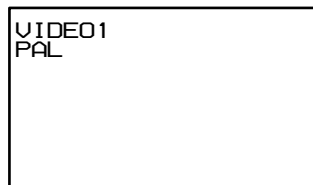

設定螢幕模式

除普通模式之外，也可使用全屏、縮放和寬縮放模式。

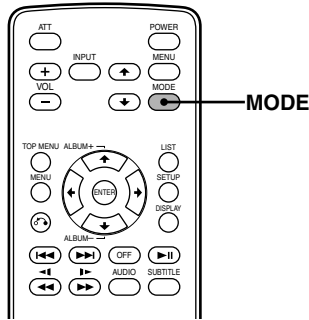

反覆按 **(MODE)**。

螢幕上首先顯示當前模式。

每按一次此按鈕，螢幕模式按下列順序切換：

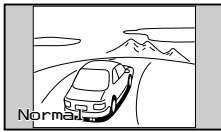

Normal (普通 (常規))
4 比 3 縱橫比的影像 (普通影像)



Full (全屏)
被放大至螢幕左右邊緣的 4 比 3 縱橫比影像。



Wide (寬縮放)
4:3 縱橫比例的影像，僅影像的左邊和右邊被放大以充滿螢幕。



Zoom (縮放)
被放大至螢幕左右邊緣的 4 比 3 縱橫比影像，超出部分 (頂部和底部) 被切除以充滿螢幕。

5 秒鐘內未按 **(MODE)**，螢幕模式即被設定。

提示

當以縮放模式觀看時，影像會出現紋理粗糙。

改變顯示設定

如果從您所坐的位置觀看顯示很困難，您可以手動調節顯示設定。

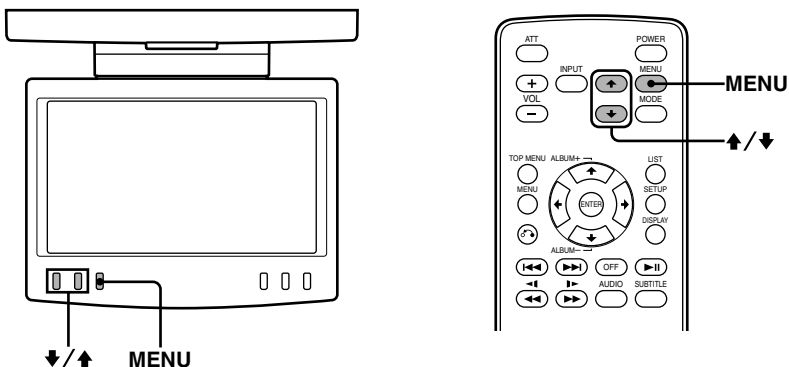

- 1 按 **MENU**。
出現“Picture”畫面。

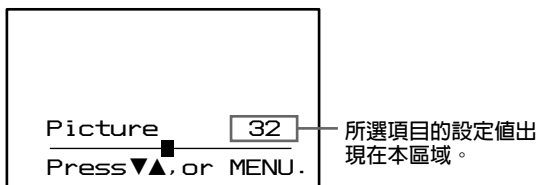

每按一次 **MENU**，設定畫面以下列順序改變：

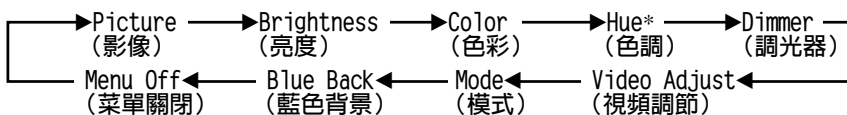

* 僅當選擇 NTSC 彩色系統時顯示。

- 2 按 **↑** 或 **↓** 調節所需要的設定。

選擇“Picture”時

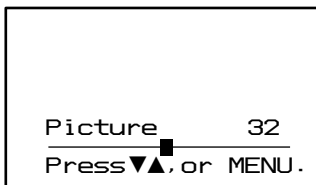

按 **↓** 降低對比度 ↔ 按 **↑** 增加對比度

選擇“Brightness”時

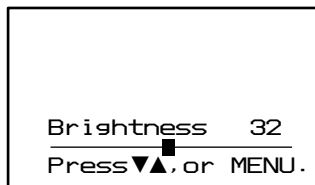

按 **↓** 使畫面變暗 ↔ 按 **↑** 使畫面變亮

選擇 “Color” 時



按 ▼ 降低
色彩濃度 ↔ 按 ▲ 增加
色彩濃度

選擇 “Hue” 時*1

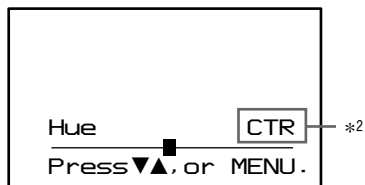

按 ▼ 降低
飽和度 ↔ 按 ▲ 增加
飽和度

選擇 “Dimmer” 時

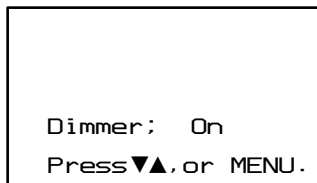

當打開該功能時，螢幕的亮度將自動調節。

選擇 “Video Adjust” 時

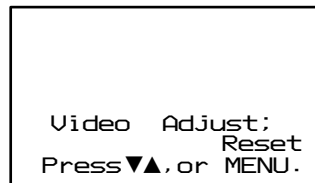

“Picture”，“Brightness”，“Color”，“Hue”和“Dimmer”設定將被重新設定至出廠預設等級。

選擇 “Mode” 時

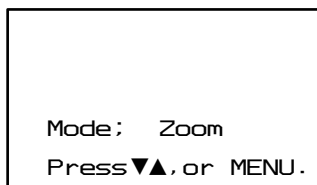

“Normal”，“Full”，“Zoom”或“Widezoom”將被設置為螢幕模式。詳細情況，請參閱第 11 頁。

當選擇 “Blue Back” 時

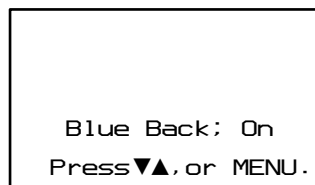

當接收不到訊號或接收到的訊號較弱時，將出現藍色背景。當持續接收到較弱視頻訊號時，藍色背景可能閃爍。如果出現這種情況，請設定至關。

*1 僅在選擇 NTSC 彩色制式時，才可以調整 “Hue”。

*2 僅在  處在橫線中間位置時，“CTR” 才會顯示。

調節音量

您可以用提供的卡片式遙控器調節有線耳機和所連接裝置的音量。

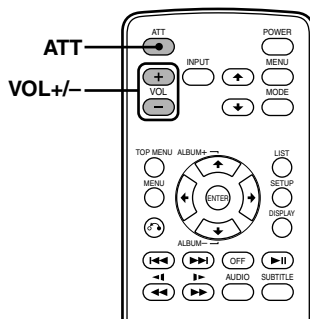

按卡片式遙控器上的 **(VOL)** (+) 或 **(VOL)** (-)。

快速衰減聲音

按卡片式遙控器上的 **(ATT)**。

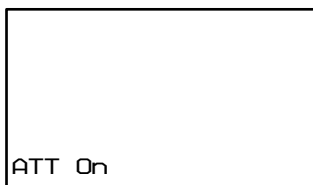

若要恢復先前的音量電平

再按一次 **(ATT)**。

連接耳機

接線盒上有兩個有線耳機輸出插孔（小型音頻插頭）。用卡片式遙控器上的 **(VOL)** (+) 或 **(VOL)** (-) 調節音量。

使用無線耳機

您可以在本裝置上使用紅外線無線耳機（選購件）。請參閱紅外線無線耳機的使用說明。

註

- 提供的卡片式遙控器不能調節無線耳機的音量。請使用無線耳機上的音量控制器進行調節。
- 安全起見，開車時不要使用耳機。
- 不要將耳機放置於太陽直射或高溫處。
- 如果無線耳機在太陽直射下使用時，紅外線接收器的靈敏度可能會降低，且可能有雜音。

線路連接

安裝圖

本裝置的安裝請參照安裝圖並詢問有資格的技术人員。

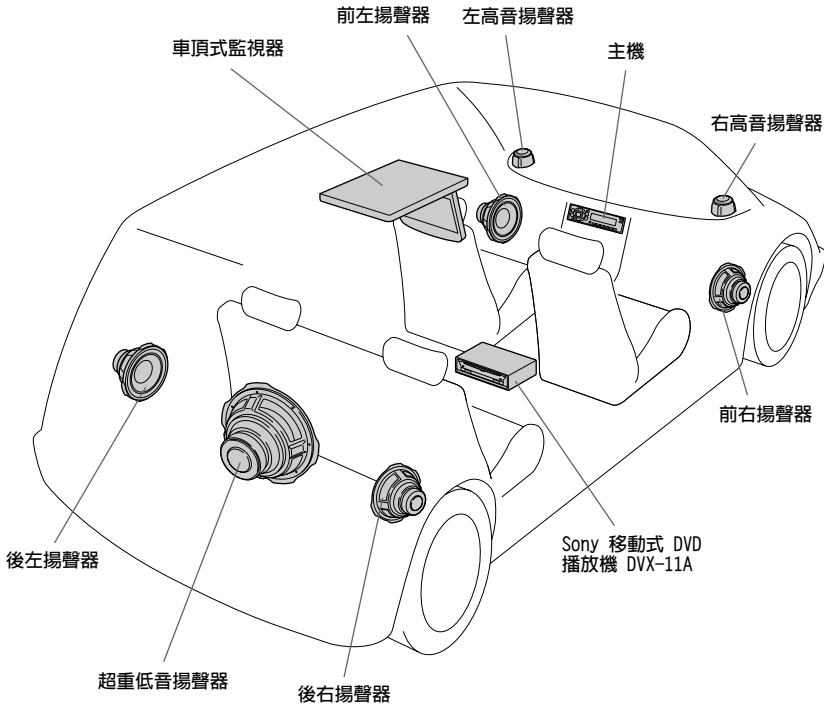

確保所有裝置均安全固定在汽車框架上，以防止它們在汽車行進中發生移動。

註

除一個車頂式監視器和一個接線盒以外的所有裝置均為選購件。

關於 PS one™ 的位置

切勿將 PS one™ 設置在下列位置：

- 儀表面板上，或受陽光直射位置。
- 磁鐵、揚聲器和電視機／監視器等磁源附近。
- 不平整或不平的表面上。
- 過度震動處。
- 有過多灰塵或髒物處。
- 通風不良或潮濕處。
- 溫度極高或極低處（ 5°C 以下或 35°C 以上）。

請參閱隨 PS one™ 附送的使用說明。

線路連接圖

請參照線路連接圖進行正確連接。

您可以進行 **A** 區域中的連接。要進行其他線路連接請詢問有資格的技术人員。

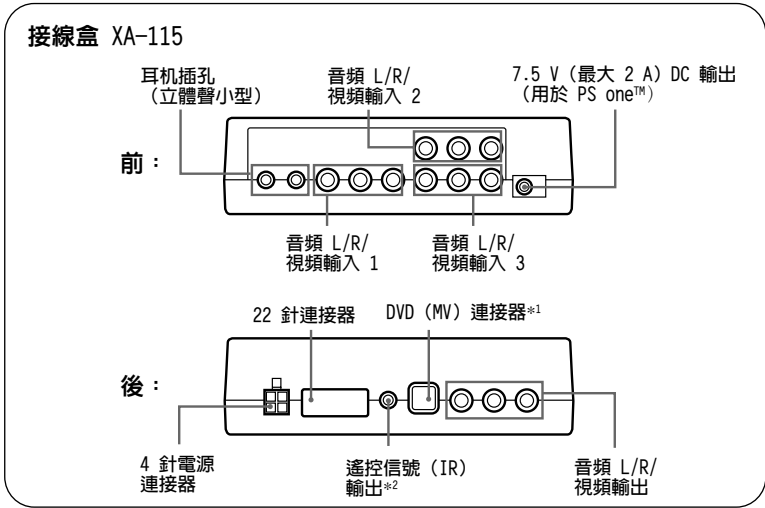
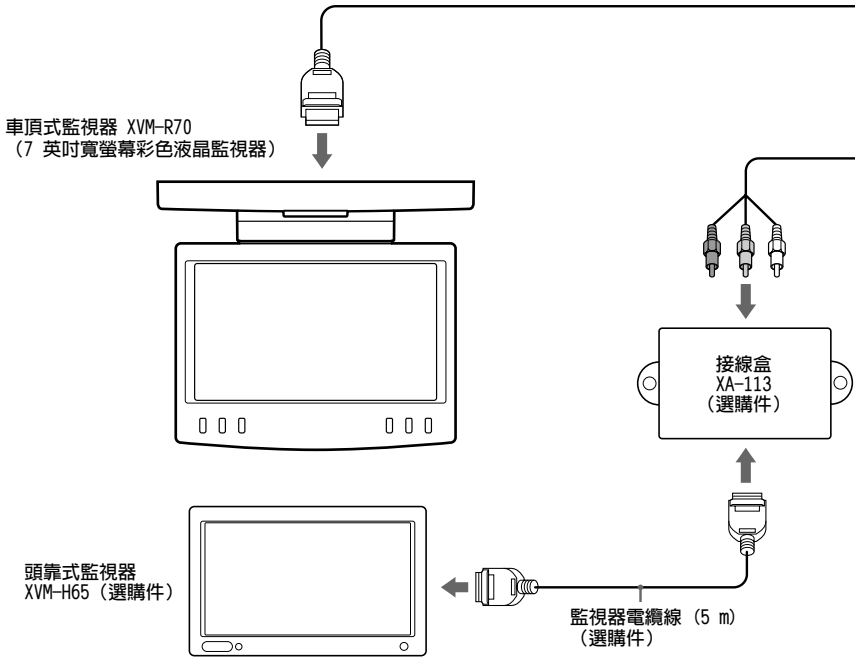

*1 不用於本裝置

*2 不適用於 Sony DVD 換碟機 DVX-100

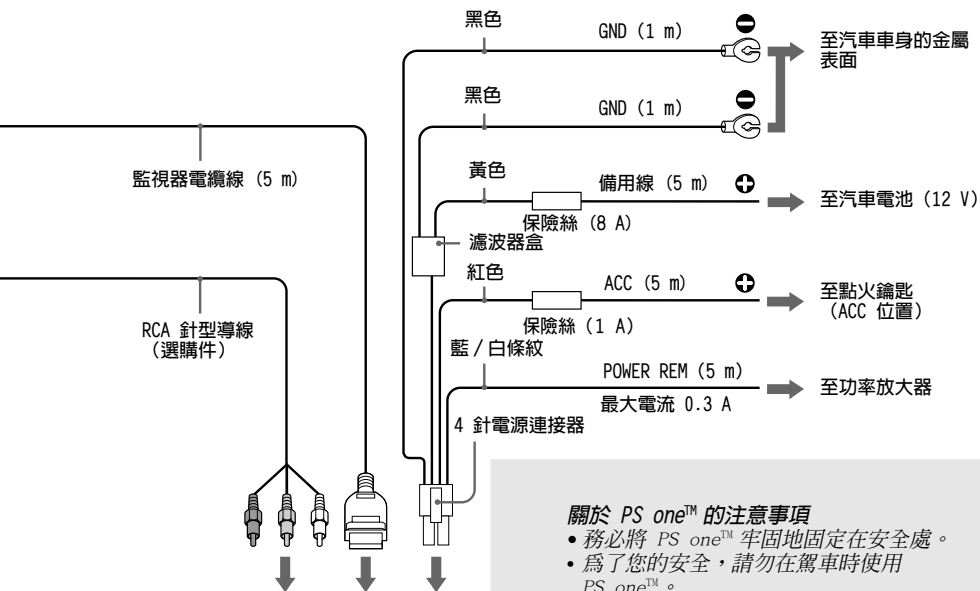

關於 PS one™ 的注意事項

- 務必將 PS one™ 牢固地固定在安全處。
- 為了您的安全，請勿在駕車時使用 PS one™。
- 確保 PS one™ 的工作電壓為 7.5V。其它電壓會引起故障或損壞 PS one™。

接線盒 XA-115

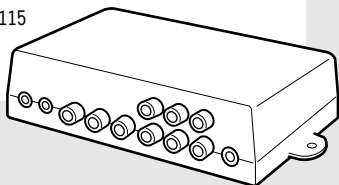

A

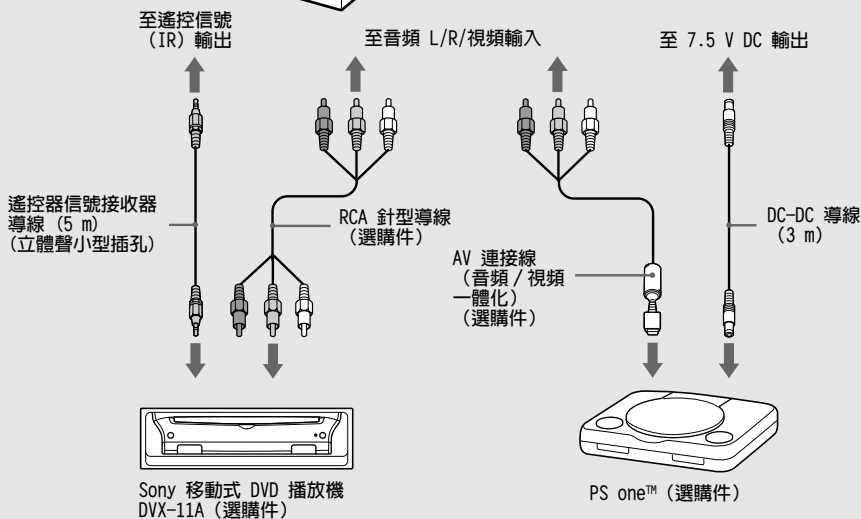

* “PS one” 是 Sony Computer Entertainment Inc. 的商標。

維護

更換保險絲

當更換保險絲時，必須使用符合原保險絲上所規定安培額定值的保險絲。如果保險絲燒斷，請檢查電源線路連接並更換保險絲。如果更換後保險絲再次燒斷，則可能是內部故障。此時，請與距您最近的 Sony 銷售商聯繫。

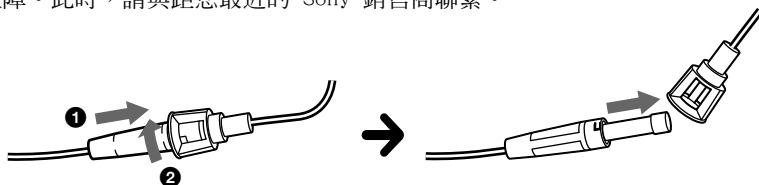

警告

所使用的保險絲安培額定值決不能超過本裝置所附帶的保險絲，否則會損壞機器。

更換鋰電池

在正常情況下，電池可持續使用約 1 年。（視使用狀況而定，使用期限可能變短。）當電池變弱時，卡片式遙控器的控制範圍變短。請換上新的 CR2025 鋰電池。使用任何其它電池可能存在起火或爆炸的危險。

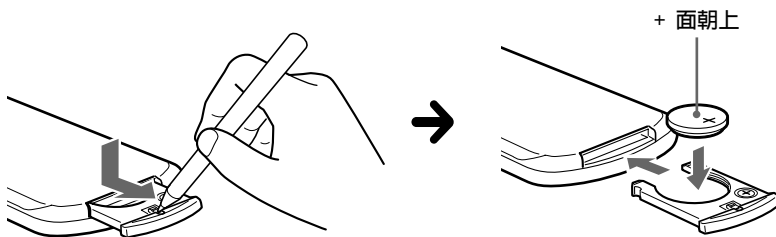

鋰電池注意事項

- 將鋰電池置於兒童無法觸及之處。一旦誤吞電池，請立即就診。
- 用乾布擦拭電池，以保證接觸良好。
- 安裝電池時，必須遵照正確極性。
- 切勿用金屬鑷子夾取電池，否則會引起短路。

警告

電池處理不善會引起爆炸。
切勿充電、拆卸或丟棄在火中。

關於液晶顯示 (LCD) 板

切勿按本裝置上的 LCD 板，否則會使影像變形或造成故障。影像變得不清晰，或可能損壞 LCD 板。

關於清潔注意事項

- 用有點濕的軟布清潔 LCD 板。
- 切勿使用諸如汽油、稀釋劑、商用清潔劑或抗靜電噴霧劑等清潔劑。
- 切勿在 5 °C 以下或 45 °C 以上使用本裝置。
- 如果您的汽車停泊在寒冷或炎熱的地方，影像可能不清晰。監視器並未損壞。車內溫度正常後影像將變得清晰。

監視器上可能會出現一些穩定的藍色或紅色點。

這些點稱為亮點，任何 LCD 均會發生。

LCD 板是高度精密，面板中所使用的超過 99.99% 的部分是完美的。然而，可能有小於 0.01% 的部分是有缺陷的，可能無法正確點亮。



規格

監視器

系統	液晶彩色顯示
顯示幕	手動下翻面板
驅動系統	TFT-LCD 有源矩陣系統
影像尺寸	7 英寸寬螢幕 (16:9) 154 × 87 mm, 176 mm (寬/高, 深)
影像部分	336,960 (寬 1440 × 高 234) 點
電源要求	12 V DC 汽車電池 (負極接地)
電流	約 800 mA
尺寸	230 × 57 × 270 mm (寬/高/深)
操作溫度	5 °C – 45 °C
質量	約 1.5 kg

接線盒 XA-115

A/V 輸出	
輸出阻抗 :	小於 220 Ω 小於 100 pF
輸出電平 :	0 dBs ±0.3 dB (0.775 V rms) (最大音量)
視頻 :	75 Ω 1 Vp-p
A/V 輸入 ×3	
輸入阻抗 :	大於 10 K Ω 小於 1000 pF
輸入電平 :	±1.3 dBs +0/-0.3 dB (0.775 V rms)
視頻 :	75 Ω 1 Vp-p
DC 輸出	7.5 V (最大 2 A)
尺寸	150 × 42 × 80 mm (寬/高/深)
質量	約 260 g

卡片式遙控器 RM-X122

電源要求	CR2025 鋰電池
可操作範圍	約 2.5 m
尺寸	52 × 125 × 10 mm (寬/高/深)
質量	約 40 g (包括電池)

附帶附件

接線盒 XA-115	(1)
卡片式遙控器 RM-X122	(附帶電池) (1)
監視器電纜線 (5 m)	(1)
電源線	(1)
DC-DC 導線 (3 m)	(1)
立體聲小型對插電纜 (5 m)	(1)
安裝板	(1)
螺絲	(4)
自攻螺絲	(4)
使用說明書	(1)

可選附件

DVD 播放機 DVX-11A
頭靠式監視器 XVM-H65
PS one™

設計和規格若有改變，恕不另行通知。

故障排除

以下檢查表將有助於您在使用本裝置時解決所遇到的問題。
在仔細查看以下檢查表之前，請先檢查線路連接和操作步驟。

常規

無影像，無聲音	<ul style="list-style-type: none">• 電源線或電池連接已斷。• 保險絲燒斷。
影像良好，但無聲音	按卡片式遙控器上的 (VOL) (+) 或 (ATT)。
虛線或條紋	此現象可能是由局部干擾所引起，如汽車引擎或摩托車。 調節天線使干擾降至最小。
當連接了選購裝置時無影像，或無聲音 當點火鑰匙處於 ON、ACC 或 OFF 位置時產生噪音。	導線已斷。牢固連接導線。
按卡片式遙控器上的按鈕沒有反應	電池可能耗盡。

<http://www.sony.net/>

Sony Corporation Printed in Korea

Download from [Www.Somanuals.com](http://www.Somanuals.com). All Manuals Search And Download.

Free Manuals Download Website

<http://myh66.com>

<http://usermanuals.us>

<http://www.somanuals.com>

<http://www.4manuals.cc>

<http://www.manual-lib.com>

<http://www.404manual.com>

<http://www.luxmanual.com>

<http://aubethermostatmanual.com>

Golf course search by state

<http://golfingnear.com>

Email search by domain

<http://emailbydomain.com>

Auto manuals search

<http://auto.somanuals.com>

TV manuals search

<http://tv.somanuals.com>