

# Mobile DVD Player

|                              |           |
|------------------------------|-----------|
| Operating Instructions _____ | <b>GB</b> |
| Bedienungsanleitung _____    | <b>DE</b> |
| Mode d'emploi _____          | <b>FR</b> |
| Istruzioni per l'uso _____   | <b>IT</b> |
| Gebruiksaanwijzing _____     | <b>NL</b> |

**Wichtig!**

**Bitte nehmen Sie sich etwas Zeit, um den Geräte-Pass vollständig auszufüllen. Dieser befindet sich auf der hinteren Umschlagseite dieser Bedienungsanleitung.**

For installation and connections, see the supplied installation/connections manual.  
 Zur Installation und zum Anschluss siehe die mitgelieferte Installations-/Anschlussanleitung.  
 En ce qui concerne l'installation et les connexions, consulter le manuel d'installation/raccordement fourni.  
 Per l'installazione e i collegamenti, fare riferimento al manuale di istruzioni per l'installazione e i collegamenti in dotazione.  
 Zie voor het monteren en aansluiten van het apparaat de bijgeleverde handleiding "Installatie en aansluitingen".



**DVX-11A**  
**DVX-11B**

---

## Warning

**To prevent fire or shock hazard, do not expose the unit to rain or moisture. To avoid electrical shock, do not open the cabinet. Refer servicing to qualified personnel only.**

### CAUTION

The use of optical instruments with this product will increase eye hazard. As the laser beam used in this CD/DVD player is harmful to eyes, do not attempt to disassemble the cabinet.

Refer servicing to qualified personnel only.



**CLASS 1  
LASER PRODUCT**

This label is located on the bottom of the chassis.



**CAUTION—INVISIBLE LASER RADIATION WHEN OPEN  
DO NOT STARE INTO BEAM OR  
VIEW DIRECTLY WITH OPTICAL INSTRUMENTS**

This label is located on the drive unit's internal chassis.

# Table of Contents

|                                |    |
|--------------------------------|----|
| Welcome! . . . . .             | 4  |
| Precautions . . . . .          | 5  |
| Playable discs . . . . .       | 5  |
| Location of controls . . . . . | 8  |
| Menu displays . . . . .        | 10 |
| Resetting the unit . . . . .   | 12 |

## Player

|  |    |
|--|----|
| Playing discs . . . . .                | 12 |
| Resuming playback                      |    |
| — Resume play . . . . .                | 14 |
| Checking the running time              |    |
| — Time information . . . . .           | 15 |
| Searching a specific point on a disc   |    |
| — Scan/Slow-motion play/List . . . . . | 16 |
| Using the menus on DVDs . . . . .      | 17 |
| Using PBC functions                    |    |
| — PBC (Playback control) . . . . .     | 18 |
| Playing in various modes               |    |
| — Repeat play/Search play . . . . .    | 18 |

## Sound Adjustments

|                                       |    |
|---------------------------------------|----|
| Changing the audio channels . . . . . | 20 |
|---------------------------------------|----|

## Picture adjustments

|                                    |    |
|------------------------------------|----|
| Changing the angles . . . . .      | 21 |
| Displaying the subtitles . . . . . | 22 |
| Magnifying pictures . . . . .      | 22 |

## Other Function

|                              |    |
|------------------------------|----|
| Locking discs                |    |
| — Parental control . . . . . | 23 |

## Settings and Adjustments

|   |    |
|---|----|
| Using the Setup menu . . . . .              | 26 |
| Setting the display language or sound track |    |
| — Language setup . . . . .                  | 27 |
| Setting the screen                          |    |
| — Screen setup . . . . .                    | 27 |
| Custom settings                             |    |
| — Custom setup . . . . .                    | 28 |
| Audio settings                              |    |
| — Audio setup . . . . .                     | 29 |

## Additional Information

|                              |    |
|------------------------------|----|
| Maintenance . . . . .        | 29 |
| Removing the unit . . . . .  | 30 |
| Notes on discs . . . . .     | 31 |
| Notes on MP3 files . . . . . | 31 |
| Specifications . . . . .     | 32 |
| Troubleshooting . . . . .    | 33 |
| Error displays . . . . .     | 35 |
| Glossary . . . . .           | 35 |
| Language code list . . . . . | 37 |
| Index . . . . .              | 38 |

# Welcome!





Thank you for purchasing this Sony Mobile DVD Player. Before operating this unit, read this manual thoroughly and retain it for future reference.

## FEATURING:

- DVD video/DVD-R/RW, CD/CD-R/-RW, VCD playback compatibility
- 2 A/V outputs (front and rear) and 1 digital output provided
- DIN size for easy system set with any monitor(s)

## About this manual

- Instructions in this manual describe the controls on the card remote commander. You can also use the controls on the unit if they have the same or similar names as those on the card remote commander.
- In this manual, "DVD" is used as the general term for DVD VIDEO, DVD-R, and DVD-RW.
- The meaning of the icons used in this manual is described below:

| Icon  | Meaning   |
|---|---|
|  | Functions available for DVD VIDEOS or DVD-Rs/DVD-RWs in video mode          |
|  | Functions available for Video CDs or CD-Rs/CD-RWs in video CD format        |
|  | Functions available for music CDs or CD-Rs/CD-RWs in music CD format        |
|  | Functions available for files in MP3 format stored on CD-ROMs/CD-Rs/CD-RWs  |
|  | Functions available for files in JPEG format stored on CD-ROMs/CD-Rs/CD-RWs |

## Precautions

If you have any questions or problems concerning your unit that are not covered in this manual, please consult your nearest Sony dealer.

### For drivers

- Do not use the custom functions while driving, or perform any other function which could divert your attention from the road.
- If your car was parked in direct sunlight, allow the unit to cool off before operating it.

### On safety

- Comply with the Traffic Laws in your country.
- For your safety, the monitor connected to the FRONT VIDEO OUT turns off automatically when the parking brake is not applied.

### Preventing an accident

The pictures appear only after you park the car and set the parking brake.

When the car starts moving, the pictures coming from the FRONT VIDEO OUT automatically disappear after displaying the following caution.

The monitor connected to the REAR VIDEO OUT is available while the car is in motion. The pictures on the screen are turned off, but CD/MP3 sound can be heard.

For your safety,  
the video is blocked.

Do not operate the unit or watch the monitor while driving.

### Moisture condensation















On a rainy day or in a very damp area, moisture condensation may occur inside the lenses and display of the unit. Should this occur, the unit will not operate properly. In such a case, remove the disc and wait for about an hour until the moisture has evaporated.

### To maintain high sound quality

Be careful not to splash juice or other soft drinks onto the unit or discs.



## Playable discs

| Format of discs          |  |
|--------------------------|--|
| DVD                      |  <br>  |
| Video CD                 |    |
| Audio CD/<br>CD-R/CD-RW  |  <br>  |
| CD-R/CD-RW<br>(MP3/JPEG) |  <br>  |

“DVD VIDEO,” “DVD-R” and “DVD-RW” are trademarks.

### DVD

A DVD contains both audio and visual data. A 12 cm disc can hold 7 times the amount of data contained in a CD-ROM, which equals to 4 consecutive hours of playing time (8 hours for double-sided discs). DVDs are divided into 4 types: single sided single layer, single sided double layer, double sided single layer, and double sided double layer.

### Video CD (VCD)

A Video CD can contain both audio and visual data on a disc the same size as a regular Audio CD. The playing time is 74 minutes for a standard 12 cm CD.

### Audio CD

An Audio CD containing audio data. The playing time is 74 minutes for a standard 12 cm CD.

### CD-Recordable (CD-R)

With a CD-R, you can edit audio data. You can write information on a CD-R only once.

### CD-Rewritable (CD-RW)

With a CD-RW, you can edit audio data. You can write information on a CD-RW again and again.

continue to next page →

## CD-Extra

A CD-Extra has two sections (sessions) for audio and data respectively. You can only play the section of audio on this unit.

### Notes

- This unit conforms to the PAL colour system. A disc recorded in a colour system other than PAL, such as NTSC or SECAM, cannot be played.
- You can play DVD-Rs/DVD-RWs and CD-Rs/CD-RWs designed for audio with this unit. However, depending on the recorded conditions, you cannot play some discs.
- The discs listed below cannot be played on this unit:
  - 8 cm discs
  - CD-ROM (the data other than the MP3 or JPEG files)
  - CD-G
  - Photo-CD
  - VSD (Video single disc)
  - DVD-ROM
  - DVD-RAM
  - DVD-Audio
  - Active-Audio (Data)
  - CD-Extra (Data)
  - Mixed CD
  - SVCD (Super Video CD)
  - DVD-RW recorded in VR mode

## Note on transparent discs

12 cm discs containing of only an inner 8 cm data portion (the rest is transparent) cannot be played on this unit.

## Music discs encoded with copyright protection

This unit is designed to play back discs that conform to the Compact Disc (CD) standard. Recently, various music discs encoded with copyright protection are marketed by some record companies. Please be aware that among those discs, there are some that do not conform to the CD standard and may not be playable and recordable by this product.

## Region code

This system is used to protect software copyrights.

The region code is located on the bottom of the unit, and only DVDs labelled the identical region code can be played on this unit.

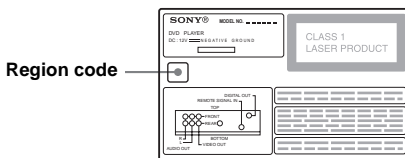

DVDs labelled  can be also played on this unit.

If you try to play any other DVD, the message “Cannot play this disc.” will appear on the monitor screen. Depending on the DVD, no region code may be labelled even though playing the DVD is prohibited by area restrictions.

## Note on playback operations of DVDs and VCDs

Some playback operations of DVDs and VCDs may be intentionally set by software producers. Since this unit plays DVDs and VCDs according to the disc contents the software producers designed, some playback features may not be available. Also, refer to the instructions supplied with the DVDs or VCDs.

## Copyrights

This product incorporates copyright protection technology that is protected by method claims of certain U.S. patents, other intellectual property rights owned by Macrovision Corporation, and other rights owners. Use of this copyright protection technology must be authorized by Macrovision Corporation, and is intended for home and other limited viewing uses only unless otherwise authorized by Macrovision Corporation. Reverse engineering or disassembly is prohibited.

Manufactured under license from Dolby Laboratories.

“Dolby” and the double-D symbol are trademarks of Dolby Laboratories.

Confidential unpublished works. Copyright 1992–1997 Dolby Laboratories. All rights reserved.

“DTS,” “DTS Digital Surround” and “DTS Digital Out” are trademarks of Digital Theater Systems, Inc.



# Location of controls

## Front panel

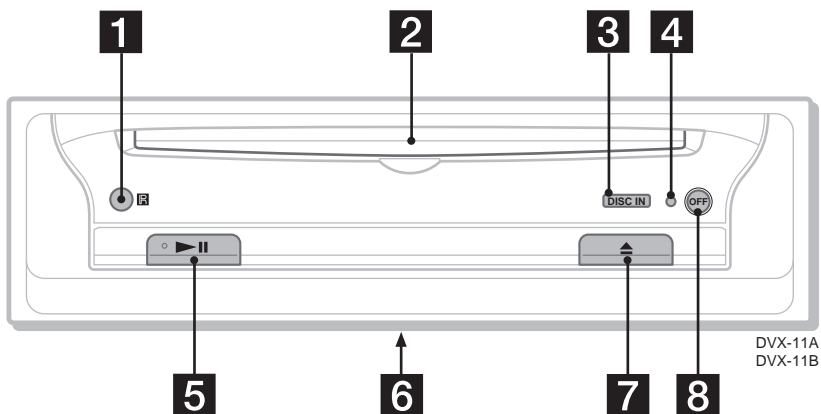

- 1** Receptor for the card remote commander
- 2** Disc slot
- 3** DISC IN indicator  
Lights up in blue when a disc is stored.
- 4** Reset button
- 5** ►|| (play/pause) button\*<sup>1</sup>
- 6** Signal select switch  
(Located on the bottom of the unit)  
See “Operating the unit via connected monitor” in the Installation/Connections manual.
- 7** ▲ (eject) button
- 8** OFF button\*<sup>2</sup>

### Note

If the unit is turned off by pressing **OFF** for 2 seconds, press ►|| on the unit to turn on the unit first. In this case, the card remote commander is not available to turn on the unit.

### Tip

You can eject the disc any time whether the unit is turned on or not, but you can insert the disc only when the unit is turned on.

\*1 Use the tactile dot as a reference when operating the unit.

\*2 **Warning when installing in a car without the ACC (accessory) position on the ignition key switch**

Be sure to press and hold **OFF** on the unit until the key illuminations in blue go off.

Otherwise, the unit does not turn off and this causes battery drain.



## Card remote commander RM-X129

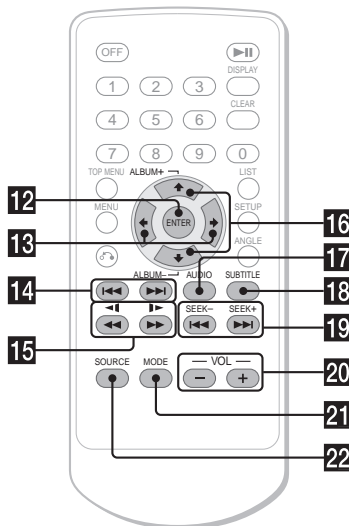
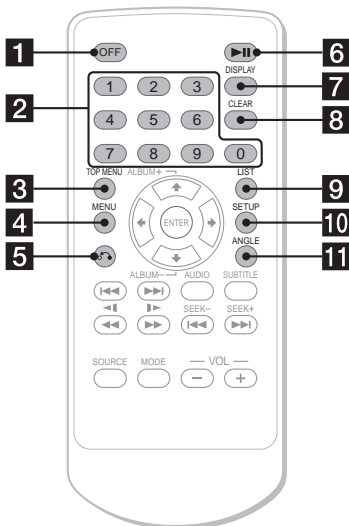

### For the unit operations:

- 1** **OFF** button
- 2** **Number** buttons
- 3** **TOP MENU** button  
Displays the top menu on a DVD.
- 4** **MENU** button  
Displays the menu on a disc.
- 5** **↶↷ (return)** button  
Returns to the previous display, or previous operation.
- 6** **▶|| (play/pause)** button
- 7** **DISPLAY** button  
Displays current playback status and text information.
- 8** **CLEAR** button  
Cancels the numbers entered.
- 9** **LIST** button  
Displays the list of playback items.
- 10** **SETUP** button  
Displays the Setup menu and Play mode menu.
- 11** **ANGLE** button  
Changes the viewing angle.
- 12** **ENTER** button  
Applies a setting.
- 13** **↔/↔** buttons  
Move the cursor, or turn the pages.

- 14** **◀◀/▶▶ (previous/next)** buttons
- 15** **◀◀◀/▶▶▶ (search/slow)** buttons
- 16** **↑ ALBUM+ / ↓ ALBUM-** buttons  
Move the cursor, or select the album.
- 17** **AUDIO** button  
Changes the audio output.
- 18** **SUBTITLE** button  
Changes the subtitle language.

### For the Media center/receiver XAV-7W operations:

These buttons control the optional Media center/receiver XAV-7W which is connected to this unit.

- 19** **◀◀ SEEK- / ▶▶ SEEK+** buttons
- 20** **VOL +/-** buttons
- 21** **MODE** button
- 22** **SOURCE** button

#### Note

If the unit is turned off by pressing **OFF** for 2 seconds, press **▶||** on the unit to turn on the unit first. In this case, the card remote commander is not available to turn on the unit.

#### Tip

Refer to "Replacing the lithium battery" for details on how to replace the batteries (page 30).

# Menu displays

Use the menus of this unit to adjust the various functions and settings for playback. The displaying menu differs depending on the status of the unit.

## Setup menu

Appears when pressing (SETUP) while playback is stopped.

### To select the item

Press ←/↑/↓/→, then press (ENTER).

### To turn off the Setup menu

Press (SETUP).

Example: When "LANGUAGE SETUP" is selected.

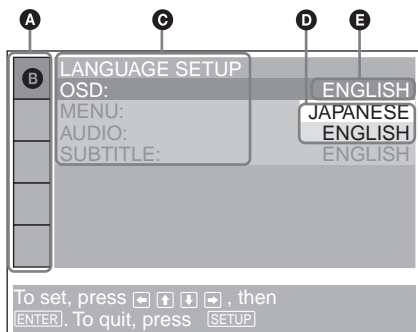

- A** Setup items
- B** Selected item
- C** Setting items
- D** Options
- E** Current setting

## Play mode menu

Appears when pressing (SETUP) during playback.

### To select the item

Press ←/↑/↓/→, then press (ENTER).

### To turn off the Play mode menu

Press (SETUP).

### Note

The items on the menu, and the operation procedures differ depending on the disc.

Example: When playing a DVD

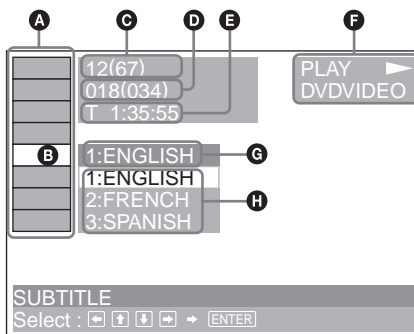

- A** Play mode items
- B** Selected item
- C** Title number\*1/Total title number\*1
- D** Chapter number\*2/Total chapter number\*2
- E** Elapsed playback time
- F** Playback status (▶PLAY, ||PAUSE, etc.)/  
Disc format
- G** Current setting
- H** Options

\*1 Displays the track number for VCDs/CDs, album number for MP3/JPEG files. When playing VCD with the PBC function on, no indication is displayed.

\*2 Displays the track number for MP3/JPEG files.

## Operation message

Menu operations differ depending on the item selected, and the buttons to be used appear on the bottom of the menu display to assist your operations.



Selected item name and/or operation messages appear.

### Tip

"Operation not possible" appears when the function is not available.

## Setup items

 **LANGUAGE SETUP (page 27)**  
Switches the languages.

 **SCREEN SETUP (page 27)**  
Selects the screen modes.

 **CUSTOM SETUP (page 28)**  
Sets the playback operations.

 **AUDIO SETUP (page 29)**  
Adjusts the output sound.

 **RESET (page 26)**  
Resets all setup items.

## Play mode items

 **TITLE, TRACK (page 19)**  
Selects the title, or track to be played.

 **CHAPTER (page 19)**  
Selects the chapter to be played.

 **ALBUM (MP3) (page 19)**  
Selects the album to be displayed.

 **ALBUM (JPEG) (page 19)**  
Selects the image album to be displayed.

 **TRACK (page 19)**  
Selects the track to be played.

 **IMAGE (page 19)**  
Selects the image to be displayed.

 **TIME (page 15)**  
Checks the elapsed time and the remaining playback time.

 **AUDIO (page 20)**  
Changes the audio setting.



 **SUBTITLE (page 22)**  
Displays the subtitles.  
Changes the subtitle language.

 **ANGLE (page 21)**  
Changes the angle.

 **CENTER ZOOM (page 22)**  
Magnifies the picture.

 **REPEAT (page 18)**  
Plays the entire disc (all titles/all tracks/all albums) repeatedly, or one chapter/track/album repeatedly.

### Tip

When "REPEAT" is activated, or "ANGLE" is available, its check-box lights up in green (e.g.  → ).

## Resetting the unit

Before operating the unit for the first time, or after replacing the car battery or changing the connections, you must reset the unit. Press the reset button with a pointed object, such as a ballpoint pen.

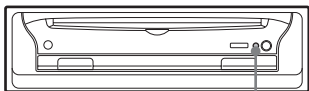

Reset button

### Notes

- Pressing the reset button will erase some stored settings.
- The unit performs initial setting for about 10 seconds after you press the reset button. During this period, do not insert a disc, otherwise the unit may not be reset.

## Player

### Playing discs

Depending on the disc, some operations may be different or restricted.

Refer to the operating instructions supplied with your disc.

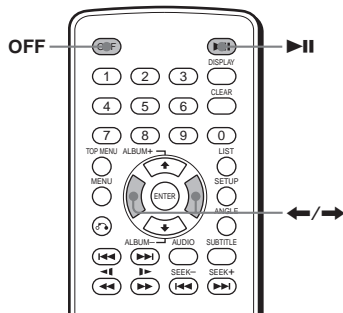

### 1 Turn on your monitor, then select the input source on your monitor corresponding to this unit.

When using audio equipment:

Turn on the audio equipment, and select the appropriate channel for this unit.

### 2 Insert a disc.

Playback side down

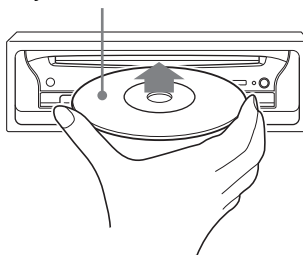

Playback starts automatically (Depending on the disc, press  to start playback).

A menu may appear on the screen when a DVD or VCD is inserted.

For details on these menus, see page 17 for DVDs, and page 18 for VCDs.

When “MP3/JPEG” on “CUSTOM SETUP” is set to “JPEG,” a slide show starts automatically when JPEG files are on the disc (page 28).

Each time you press ◀/▶, the image rotates every 90°.

#### Notes

- If a large-size image is rotated, it may take longer to display.
- A JPEG file is designed to be optimally displayed at 640 x 480 pixels. If displayed in another size, picture shift (to the left or right) may occur.

#### When the disc is inserted

Press ▶|| to start playback.

#### To stop playback/to turn off the unit

Press (OFF).

#### Tip

You cannot insert a disc while the unit is turned off.

#### Display items on the CD/MP3 playback

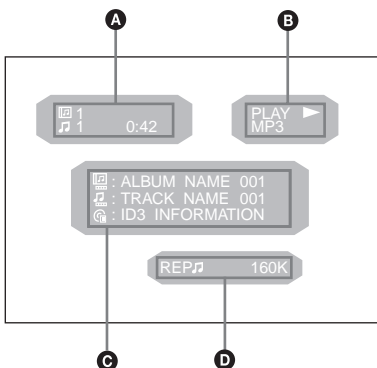

- A** Album number\*2/Track number/Elapsed playback time
- B** Playback status (▶PLAY, ||PAUSE, etc.)/Disc format
- C** Disc name\*1/Album name\*2/Track name/ID3 tag information (ver.1 only)\*2
- D** Playback mode/Bit rate\*2\*3

\*1 “NO DISC NAME” or “NO TRACK NAME” appears when the disc or track has no name.

\*2 Appears only when MP3 files are played.

\*3 No indication when VBR (Variable bit rate) is applied.

#### To scroll the text information

Press (DISPLAY).

#### Note

“\*” appears in place of the letters other than the alphabet and numbers.

#### Notes on DVDs with a DTS sound track

The DTS audio signal is being output at all times, a loud noise may come out from the speakers if you connect the unit to the audio equipment without a DTS decoder. This may cause damage to the speakers, or affect your ears.

#### The playback order of MP3 files

The playback order of albums and tracks (MP3 files) recorded on a disc is as follows:

#### Structure of disc contents

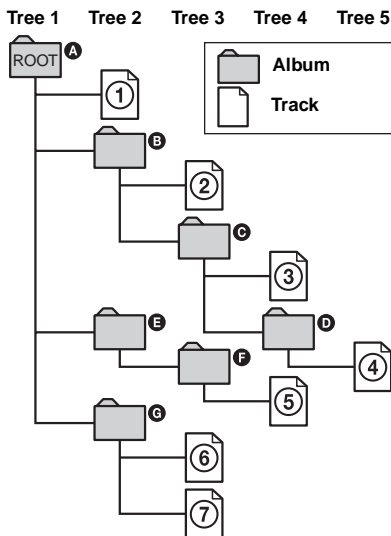

When the disc stored MP3 files is inserted, the tracks are played sequentially from ① through ⑦ as numbered. Any sub-albums/tracks contained within a currently selected album take priority over the next album in the same tree. (Example: **C** contains **D** so ④ is played before ⑤.)

In the MP3 albums list that appears when you press (LIST), the albums are arranged in the following order: **A** → **B** → **C** → **D** → **F** → **G**. Albums that do not contain tracks (such as album **E**) do not appear in the list.

#### Notes

- The playback order may differ depending on the writing software.
- The playback order may not be applicable if a total number of albums and tracks on the disc are over 512.
- The unit can play up to 256 albums. Albums more than first 256 albums cannot be recognized on this unit.

#### Tips

- If you add numbers (01, 02, 03, etc.) to the front of the track file names, the tracks will be played in that order.
- Since a disc with many trees takes longer to start playback, it is recommended that you create albums of no more than two tree levels.

continue to next page →

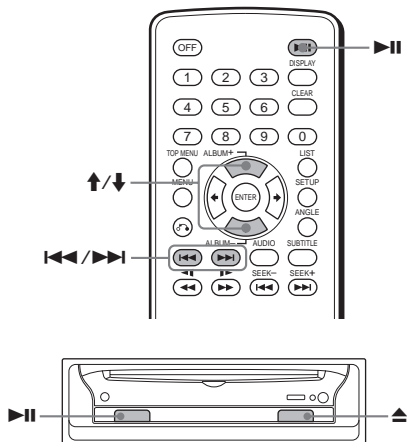

| To   | Operation |
|--|-----------|
| Pause  | Press ►►  |
| Resume play after pause  | Press ►►  |
| Go to the next chapter, track, or scene in continuous play mode          | Press ►►► |
| Go back to the previous chapter, track, or scene in continuous play mode | Press ◀◀◀ |
| Go to the next album   | Press ▲*  |
| Go to the previous album   | Press ▼*  |
| Stop play and remove the disc  | Press ▲   |

\* Available only when MP3 or JPEG files are played.

## Resuming playback

### — Resume play **DVD VCD**

The unit stores the point where you stopped playback for up to 20 discs, and starts resuming playback even after the unit is turned off, or the disc being played is ejected.

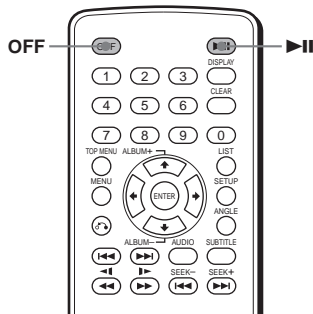

**1** During playback, press **OFF** to stop.

**2** Press **►►** to resume playback.

Playback starts from the point stopped in step 1.

### To play from the beginning

After setting “MULTI-DISC RESUME” in “CUSTOM SETUP” to “OFF” (page 28), press ▲ to eject the disc, then insert the disc again. Select the desired chapter on the DVD menu or the Top menu depending on the disc.

#### Notes

- MP3 playback will start from the beginning of the last track that was played.
- To use the resume playback, make sure that “MULTI-DISC RESUME” in “CUSTOM SETUP” is set to “ON” (page 28).
- When storing a resume point for the 21st disc, the stored resume point for the 1st disc is cleared automatically.
- The resume playback is canceled when the setting for the parental controls is changed.
- Depending on the disc or scene, you cannot use the resume playback.
- If parental control is applied, the resume playback function does not work. In this case, playback starts from the beginning of the disc when you insert the disc.

#### Tip

When CD, MP3 files, or JPEG files are played, the unit tentatively stores the resume point for the disc being played. Once the unit is turned off or the disc is ejected, the stored resume point for the disc is cleared.

# Checking the running time

— Time information **DVD** **VCD** **JPEG**

You can check the playing time and remaining time of the current title, chapter, or track.

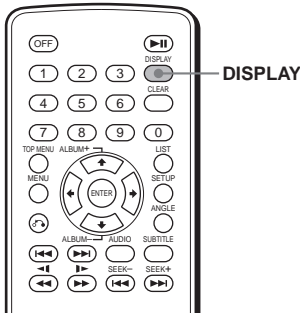

**1** During playback, press **DISPLAY**.  
The current playback information appears.

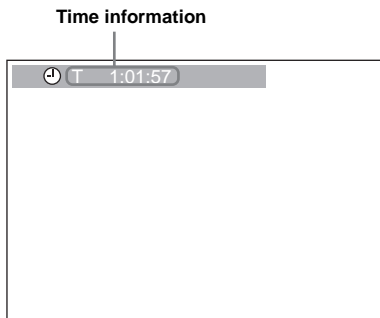

**2** Press **DSPL** repeatedly to switch the time information.

Time information differs depending on the disc as follows:

### DVD:

“T \*:\*:\*:\*” - Elapsed playing time of the current title

“T-\*:\*:\*:\*” - Remaining time of the current title

“C \*:\*:\*:\*” - Elapsed playing time of the current chapter

“C-\*:\*:\*:\*” - Remaining time of the current chapter

### VCD (without PBC functions):

“T \*:\*:\*” - Elapsed playing time of the current track

“T-\*:\*:\*” - Remaining time of the current track

“D \*:\*:\*” - Elapsed playing time of the current disc

“D-\*:\*:\*” - Remaining time of the current disc

### JPEG:

Album number

Image number

## Searching a specific point on a disc

### — Scan/Slow-motion play

You can quickly locate a specific point on a disc by monitoring the picture, playing back slowly, or selecting from the list.

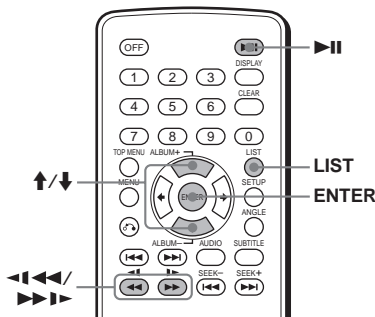

#### Note

Depending on the DVD/VCD, you may not be able to perform some of the operations described.

## Locating a point quickly

### — Scan

During playback, press and hold **←←←←** or **→→→→**, and release at the desired point.

If you press and hold the button, searching speed increases.

#### Note

You cannot hear audio while searching.

## Playing at slow speed

### — Slow-motion play

You can play a disc at various slow speeds.

**1 Press ►|| to pause playback.**

**2 Press and hold ◀◀◀\* or ▶▶▶.**

Slow playback starts.

\* Available only when a DVD is played.

### To return to normal playback

Press ►||.

#### Notes

- You cannot hear audio during slow-motion play.
- Depending on the disc, pictures may be distorted during slow-motion play.

## Selecting an album and track

### — List

You can locate the desired contents on the list of albums, and tracks/images.

**1 During playback, press (LIST) repeatedly to display the desired list.**

Each time you press (LIST), the list changes as follows:

Album list\* → Track/Image list →

Normal play mode → Album list\*

\* Appears only when MP3/JPEG files are played.

**2 Press ↑/↓ to select the desired item (Album, Track, Image), then press (ENTER).**

Playback starts. When the album is selected, playback of the 1st track/image on the album selected starts.



## Display items on the list

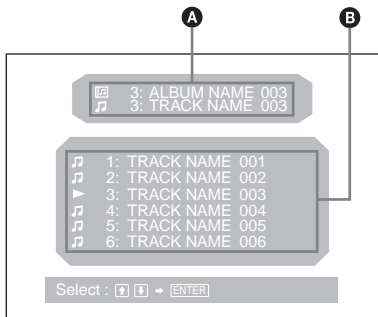

- A** Current track/album\*<sup>1</sup>/image\*<sup>2</sup> number and name
- B** The track/album\*<sup>1</sup>/image\*<sup>2</sup> names

\*<sup>1</sup> Appears only when a MP3 file is played.

\*<sup>2</sup> Appears only when a JPEG file is played.

### Note

“\*” appears on the list in place of characters other than alphabet and numbers.

## Using the menus on DVDs



With some DVDs you can use the original menu, such as Top menu and DVD menu.

If the DVD contains several titles of tracks and scenes, you can use the Top menu to select the desired title, and start playing.

If the DVD contains more comprehensive Menu items such as the audio languages, subtitle languages, titles, and chapters, etc., you can use the DVD menu to select the desired item, and start playing.

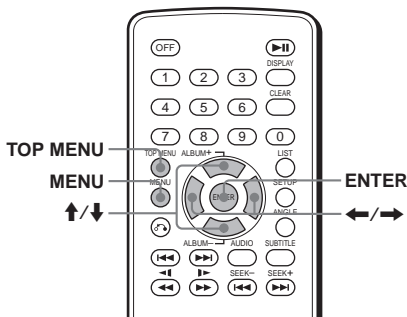

- 1** During a DVD playback, press **TOP MENU** or **MENU**.

The DVD menu or Top menu appears.

The contents of the menu differ depending on the disc.

- 2** Press **←/↑/↓/→**, or the number buttons to select the desired item, then press **ENTER**.

### Note

The items on the menu, and the operation procedures differ depending on the disc.

## Using PBC functions

### — PBC (Playback control) **VCD**

The PBC menu assists your operation interactively while a PBC compatible VCD is played.

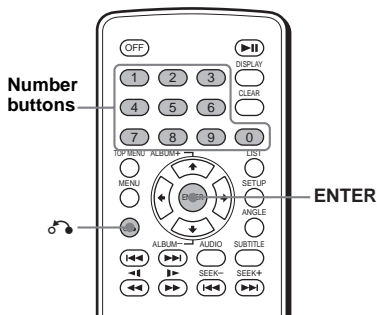

- 1 Start playing a PBC compatible VCD.**  
The PBC menu appears.
- 2 Press the number buttons to select the desired item, then press **ENTER**.**
- 3 Follow the instructions in the menu for interactive operations.**

**To return to the previous display**  
Press .

### Playing without the PBC function

- 1 During playback, press **OFF**.**
- 2 Press the number buttons to select the desired item, then press **ENTER**.**  
“Play without PBC” appears and playback starts.  
The PBC menu does not appear during playback.

#### Notes

- The items on the menu, and the operation procedures differ depending on the disc.
- During PBC playback, the track number, playback time, etc., are not displayed in the Play mode menu.

#### Tip

To resume PBC playback, eject the disc once, and insert again. PBC playback starts.

## Playing in various modes

### — Repeat play/Search play

You can set the following play modes:

- Repeat Play (page 18)
- Search Play (page 19)

#### Notes

- The selected play mode is canceled when the disc being played is ejected or the unit is turned off.
- When playing VCD with the PBC function on, Repeat play is not available.

### Playing repeatedly

#### — Repeat play **DVD VCD CD MP3 JPEG**

The unit can repeat a title, chapter, or track when the item being played reaches the end.

The following repeat options are available:

- TITLE** (Title Repeat) - to repeat the current title.
- CHAPTER** (Chapter Repeat) - to repeat the current chapter.
- TRACK** (Track Repeat) - to repeat the current track/image.
- ALBUM** (Album Repeat) - to repeat the tracks/images in the current album.

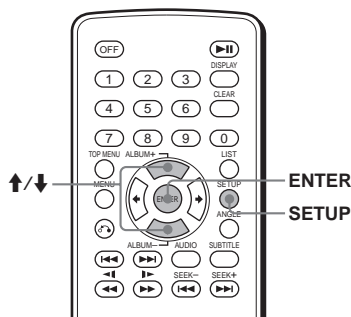

- 1 During playback, press **SETUP**.**  
The Play mode menu appears.
- 2 Press **↑/↓** to select “REP,” then press **ENTER**.**  
The Play mode options appear.
- 3 Press **↑/↓** to select the desired option, then press **ENTER**.**  
Repeat play starts.

**To return to normal play**  
Select “OFF” in step 3.

**To turn off the Play mode menu**  
Press **SETUP**.

#### Tip



The repeat options differ depending on the disc.

## Starting playback from the point selected

— Search play **DVD** **VCD** **CD** **MP3** **JPEG**

You can quickly locate a desired point by specifying the title, chapter, or track.  
The following search options are available depending on the disc:

### DVD:

-  **TITLE** starts playing from the selected title.
-  **CHAPTER** starts playing from the selected chapter.



### VCD:

-  **TRACK** starts playing from the selected track.



### CD:

-  **TRACK** starts playing from the selected track.

### MP3:

-  **ALBUM** starts playing from the selected album.
-  **TRACK** starts playing from the selected track.

### JPEG:

-  **ALBUM** starts playing from the selected album.
-  **IMAGE** starts playing from the selected image.

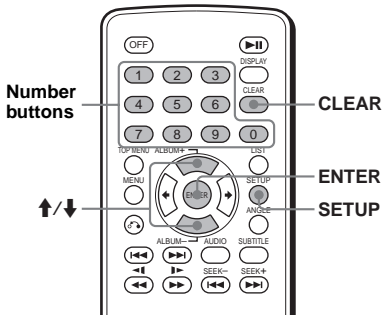

## 1 During playback, press **SETUP**.

The Play mode menu appears.

## 2 Press **↑/↓** to select the desired search item, then press **ENTER**.

The search items differ depending on the disc.

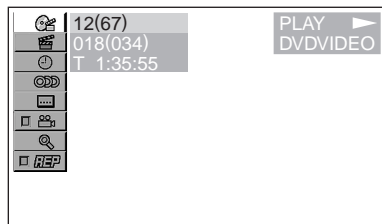

The number in parentheses indicates the total number of items selected.

## 3 Press the number buttons to enter title number, chapter number, track number, or the elapsed time of the title, or track.

To clear the numbers already input, press **CLEAR**.

## 4 Press **ENTER**.

Playback starts from the selected point.

## To turn off the Play mode menu

Press **SETUP**.

# Sound Adjustments

## Changing the audio channels



When playing a DVD recorded in multiple audio formats (PCM, Dolby Digital, or DTS), you can change the audio format. If the DVD is recorded with multilingual tracks, you can also change the language.

With VCDs, you can select the sound from the right or left channel and listen to the sound of the selected channel through both the right and left speakers. For example, when playing a disc containing a song with the vocals on the right channel and the instruments on the left channel, you can hear the instruments from both speakers by selecting the left channel.

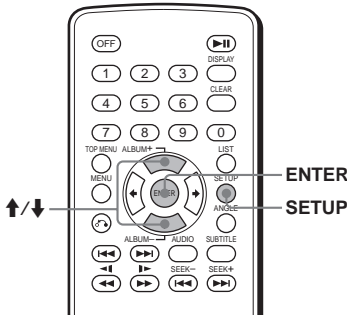

During playback, press **AUDIO** repeatedly to select the desired audio channels.

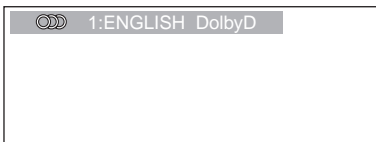

Audio sound settings differ depending on the disc as follows:

### DVD:

The audio language switches among the available languages. When 4 digits appear, input the language code corresponding the desired language (page 37).

When the same language is displayed two or more times, the DVD is recorded in multiple audio formats.

### VCD:

STEREO\*: Standard stereo sound  
 1/L: Left channel sound (monaural)  
 2/R: Right channel sound (monaural)  
 \* The default setting

### Tip

You can also change the settings by selecting "AUDIO" in the Play mode menu (page 10).

## Checking the program format

You can check the number of channels and component position on the DVD being played.

### 1 During playback, press **SETUP**.

The Play mode menu appears.

### 2 Press **↑/↓** to select "AUDIO", then press **ENTER**.

The program format appears.

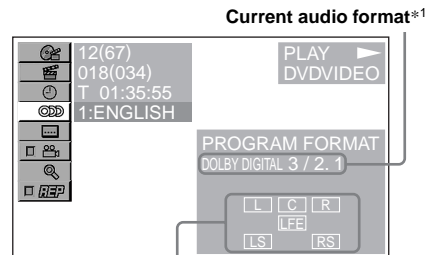

Current program format\*2

The letters in the program format display represent the following sound components and its positions:

- L** : Front (left)
- R** : Front (right)
- C** : Centre
- LS** : Rear (left)
- RS** : Rear (right)
- S** : Rear (monaural): The rear component of the Dolby Surround processed signal and the Dolby Digital signal

**LFE** : Low Frequency Effect signal

When "DOLBY DIGITAL" is applied, the program format name and channel numbers appear as follows:

Example: Dolby Digital 5.1 ch

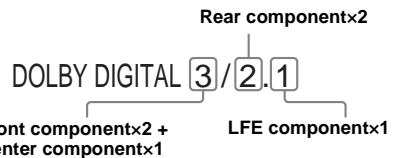

\*1 "PCM," "DTS," or "DOLBY DIGITAL" appears depending on the disc.

\*2 Appears only when the "DOLBY DIGITAL" format is applied.

## To turn off the Play mode menu

Press **SETUP**.

### Tip

For Dolby Digital and DTS, "LFE" is always enclosed in a solid line regardless of the LFE signal component being output.

# Picture adjustments

## Changing the angles

You can change the viewing angle if various angles (multi-angles) for a scene are recorded on a DVD.

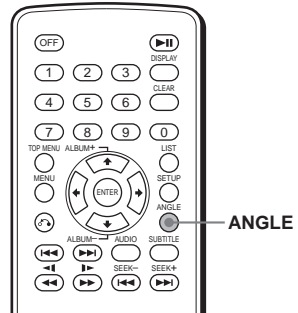

Press **ANGLE** repeatedly to select the desired angle number.

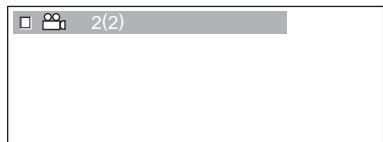

The angle changes.

### Tip

You can also change the viewing angle by selecting "ANGLE" in the Play mode menu (page 10).

### Note

Depending on the DVD, you cannot change the angles even if multi-angles are recorded.

## Displaying the subtitles

You can turn on or off the subtitle, or change the subtitle language if subtitles in one or more language are recorded on the DVD.

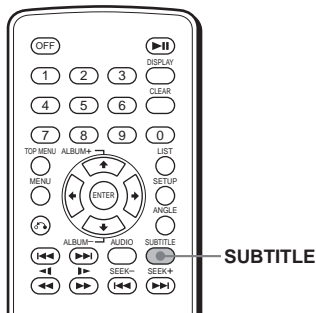

- 1 During playback, press **(SUBTITLE)**.  
The subtitle language appears.
- 2 Press **(SUBTITLE)** repeatedly to select the desired language, then press **(ENTER)**.

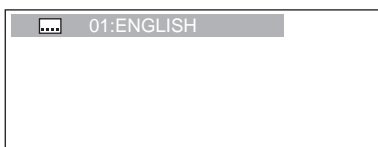

The available languages differ depending on the disc.

When 4 digits appear, input the language code corresponding to the desired language (page 37).

### To turn off the subtitle

Press **(SUBTITLE)** repeatedly to select "OFF."

#### Tip

You can also change the subtitle language by selecting "SUBTITLE" on the Play mode menu (page 10) or the DVD menu (page 17).

#### Note

Depending on the DVD, you cannot change (or turn off) the subtitles even if multilingual subtitles are recorded.

## Magnifying pictures

You can magnify pictures.

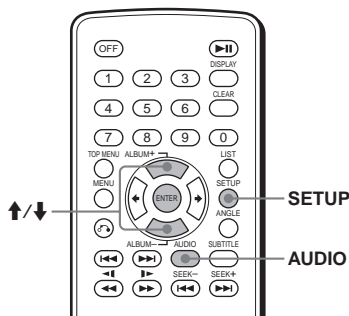

- 1 During playback, press **(SETUP)**.  
The Play mode menu appears.
- 2 Press **↑/↓** to select "Q," then press **(ENTER)**.  
The current option appears.
- 3 Press **↑/↓** to select the desired option (**ZOOM×1**, **×1.5**, **×2\***, **×3\***), then press **(ENTER)**.  
The picture is magnified.  
\* The picture become grainy.

### To shift the frame position

After magnifying the picture, press **←/↑/↓/→**.

### To restore the original scale

Select "ZOOM×1" in step 3.

### To turn off the Play mode menu

Press **(SETUP)**.

#### Notes

- Depending on the DVD, you may not be able to change the magnification.
- Resume Play (page 14) restores the last magnification, but the last frame position is cleared.
- In the Play mode menu, a picture is always displayed in normal size. The picture can be magnified when the Play mode menu is turned off.

# Other Function

## Locking discs

### — Parental control

You can lock the desired disc, or set playback restrictions according to a predetermined level such as viewer age. Restricted playback scenes are blocked or replaced with different scenes when a parental control compatible DVD is played.

### Setting the parental control on

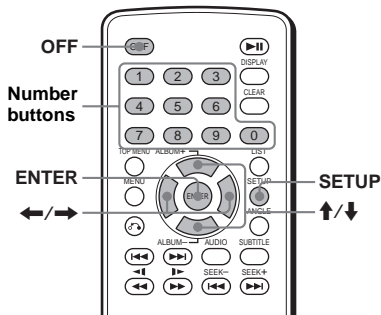

- 1 Press **SETUP** while playback is being stopped.  
The set up menu appears.
- 2 Press **↑/↓** to select “” (CUSTOM SETUP), then press **ENTER**.  
The setting items appear.
- 3 Press **↑/↓** to select “**PARENTAL CONTROL**,” then press **ENTER**.  
The parental control options appear.

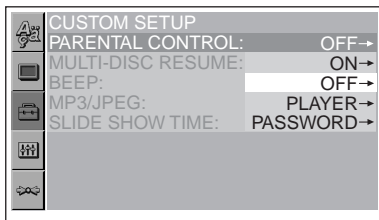

- 4 Press **↑/↓** to select “**ON →**,” then press **ENTER**.  
The password setting display appears.

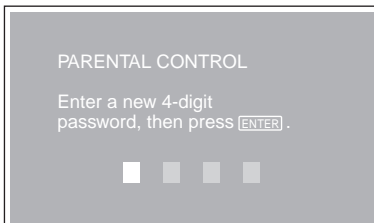

- 5 Press the number buttons to enter your password, then press **ENTER**.  
The conformation display appears.
- 6 To confirm, press the number buttons to enter your password again, then press **ENTER**.  
Parental control is set.

**To turn off the Setup menu**  
Press **SETUP**.

### To set the parental control off

- 1 Press **SETUP** while playback is being stopped.  
The set up menu appears.
- 2 Press **↑/↓** to select “” (CUSTOM SETUP), then press **ENTER**.  
The setting items appear.
- 3 Press **↑/↓** to select “**PARENTAL CONTROL**,” then press **ENTER**.  
The parental control options appear.
- 4 Press **↑/↓** to select “**OFF →**,” then press **ENTER**.  
The display to enter your password appears.

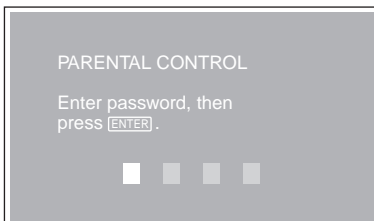

- 5 Press the number buttons to enter your password, then press **ENTER**.  
“Parental control is canceled” appears.

If a wrong number is entered, press **←** to move the cursor and enter the number again.

continue to next page →

## Changing the area and its movie rating level

You can set the restriction levels depending on the area and its movie ratings.

- 1 Press **(SETUP)** while playback is being stopped.

The set up menu appears.

- 2 Press **↑/↓** to select “” (CUSTOM SETUP), then press **(ENTER)**.

The setting items appear.

- 3 Press **↑/↓** to select “PARENTAL CONTROL,” then press **(ENTER)**.

The parental control options appear.

- 4 Press **↑/↓** to select “PLAYER →,” then press **(ENTER)**.

When the parental control is already set to on, the display to enter your password appears. To change the settings, enter your password number, then press **(ENTER)**.

If a wrong number is entered, press **←** to move the cursor and enter the number again.

- 5 Press **↑/↓** to select “STANDARD,” then press **(ENTER)**.

The standard options appear.

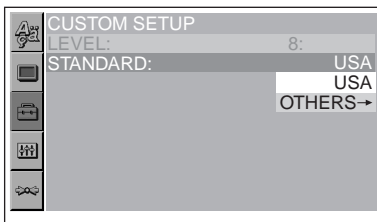

- 6 Press **↑/↓** to select the desired area to apply its movie ratings, then press **(ENTER)**.

The area is selected.

When you want to select the standard on the “Area code list” (page 25), select “OTHERS →,” then enter its code number using the number buttons.

- 7 Press **↑/↓** to select “LEVEL,” then press **(ENTER)**.

The rating options appear.

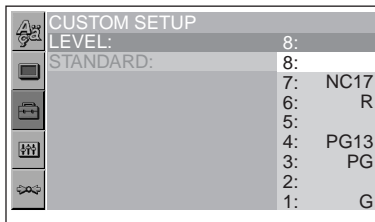

The lower the number, the stricter the restriction level.

- 8 Press **↑/↓** to select the desired rating, then press **(ENTER)**.

Parental control setting is complete.

### To turn off the Setup menu

Press **(SETUP)**.

#### Note

When you play discs which do not have the parental control, playback cannot be restricted on this unit.



## Area code list

| Standard       | Code number |
|----------------|-------------|
| Argentina      | 2044        |
| Australia      | 2047        |
| Austria        | 2046        |
| Belgium        | 2057        |
| Brazil         | 2070        |
| Canada         | 2079        |
| Chile          | 2090        |
| China          | 2092        |
| Denmark        | 2115        |
| Finland        | 2165        |
| France         | 2174        |
| Germany        | 2109        |
| India          | 2248        |
| Indonesia      | 2238        |
| Italy          | 2254        |
| Japan          | 2276        |
| Korea          | 2304        |
| Malaysia       | 2363        |
| Mexico         | 2362        |
| Netherlands    | 2376        |
| New Zealand    | 2390        |
| Norway         | 2379        |
| Pakistan       | 2427        |
| Philippines    | 2424        |
| Portugal       | 2436        |
| Russia         | 2489        |
| Singapore      | 2501        |
| Spain          | 2149        |
| Sweden         | 2499        |
| Switzerland    | 2086        |
| Thailand       | 2528        |
| United Kingdom | 2184        |

## Changing the password

- 1 Press (SETUP) while playback is being stopped.**  
The Setup menu appear.
- 2 Press ↑/↓ to select “ (CUSTOM SETUP), then press (ENTER).**  
The setting items appear.
- 3 Press ↑/↓ to select “PARENTAL CONTROL,” then press (ENTER).**  
The parental control options appear.
- 4 Press ↑/↓ to select “PASSWORD →,” then press (ENTER).**  
The display to enter your password appears.
- 5 Press the number buttons to enter your 4-digit password, then press (ENTER).**  
When a wrong number is entered, press ← to move the cursor and enter the number again.
- 6 Press the number buttons to enter a new 4-digit password, then press (ENTER).**
- 7 To confirm, press the number button to enter your new 4-digit password again, then press (ENTER).**

**To return to the previous display**

Press .

**To turn off the Setup menu**

Press (SETUP).

# Settings and Adjustments

## Using the Setup menu

By using the Setup menu, you can make various adjustments to items, such as picture and sound. You can also set a language for the subtitle and the on-screen display, among other things. For details on each setup items, see pages from 27 to 29.

### Note

Playback settings stored in the disc take priority over the Setup menu settings and not all the functions described may work.

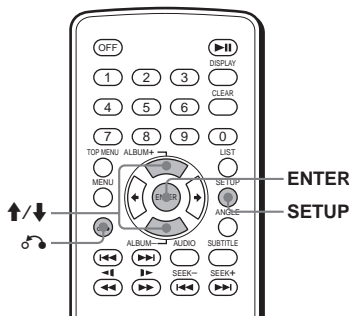

### Basic operation

Example: When you want to change the aspect ratio (“MONITOR TYPE”) to “4:3 PAN SCAN.”

#### 1 Press **SETUP**.

The Setup menu appears.

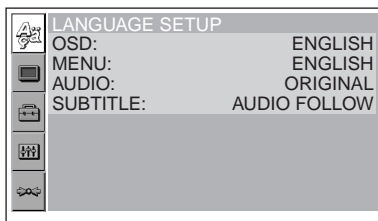

#### 2 Press **↑/↓** to select “**SCREEN SETUP**”, then press **ENTER**.

The setup display appears.

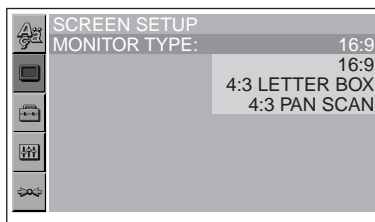

#### 3 Press **↑/↓** to select “**MONITOR TYPE**,” then press **ENTER**.

The monitor type options appear.

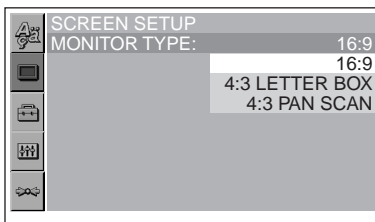

#### 4 Press **↑/↓** to select “**4:3 PAN SCAN**,” then press **ENTER**.

The setting becomes effective and setup is complete.

### To return to the previous display

Press **↶**.

### To turn off the Setup menu

Press **SETUP**.

### To reset all the setting items

— Reset **↶↷**

#### 1 Select “**↶↷**” (RESET) in step 2, then press **ENTER**.

#### 2 Press **↑/↓** to select “**YES**,” then press **ENTER**.

All the settings on the Setup menu return to the default settings.

### To cancel resetting

Select “NO” in step 2.

### Note

Do not turn off the unit while resetting the Setup menu item as it takes a few seconds to complete.

## Setting the display language or sound track

### — Language setup

“LANGUAGE SETUP” allows you to set the desired language for the on-screen display or sound track accordingly.

Select “” (LANGUAGE SETUP) in the Setup menu, then select the desired setting item. For details on the setup procedures, see “Using the Setup menu” (page 26).

### OSD (On-Screen Display)

Switches the display language on the screen.

### MENU

Switches the language for the menu on the disc.

### AUDIO

Switches the language of the sound track. When you select “ORIGINAL,” the language given priority in the disc is selected.

### SUBTITLE

Switches the language of the subtitle recorded on the disc.

When you select “AUDIO FOLLOW,” the language for the subtitles changes according to the language you selected for the sound track.

#### Tip

If you select “OTHERS →” in “MENU,” “SUBTITLE,” and “AUDIO,” select and enter a language code from “Language code list” (page 37) using the number buttons.

#### Note

When you select a language in “MENU,” “SUBTITLE,” or “AUDIO” that is not recorded on the disc, one of the recorded languages will be automatically selected.

## Setting the screen

### — Screen setup

“SCREEN SETUP” allows you to adjust the setting for the connected monitor.

Select “” (SCREEN SETUP) in the Setup menu, then select the desired setting item. For details on the setup procedures, see “Using the Setup menu” (page 26). The setting items with “\*” in the tables below are the default settings.

### MONITOR TYPE

Selects the aspect ratio of the connected monitor (4:3 standard or wide).

|                |  |
|----------------|--|
| 16:9*          | Displays the wide picture. Select this when you connect a wide-screen monitor or a monitor with a wide mode function.                                    |
| 4:3 LETTER BOX | Displays a wide picture with bands on the upper and lower portions of the screen. Select this when you connect a 4:3 screen monitor.                     |
| 4:3 PAN SCAN   | Displays a wide picture on the entire screen and automatically cuts off the portions that do not fit. Select this when you connect a 4:3 screen monitor. |

16:9

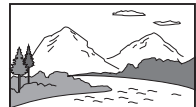

4:3 LETTER BOX



4:3 PAN SCAN



#### Note

Depending on the DVD, “4:3 LETTER BOX” may be selected automatically instead of “4:3 PAN SCAN,” and vice versa.

## Custom settings

### — Custom setup

“CUSTOM SETUP” allows you to set the playback conditions of this unit.

Select “” (CUSTOM SETUP) in the Setup menu, then select the desired setting item.

For details on the setup procedures, see “Using the Setup menu” (page 26).

The setting items with “\*” in the tables below are the default settings.

### PARENTAL CONTROL

Sets the playback restrictions so that the unit will not play inappropriate discs or scenes (page 23).

|            |  |
|------------|--|
| ON →       | Sets the parental control on.                |
| OFF →*     | Sets the parental control off.               |
| PLAYER →   | Sets the restriction standard and its level. |
| PASSWORD → | Sets a new 4-digit password.                 |

### MULTI-DISC RESUME

Stores resume playback points for up to 20 different discs.

|     |   |
|-----|---|
| ON* | Stores the resume settings in memory for up to 20 discs. (The settings remain in memory even if you select “OFF.”)          |
| OFF | Cancels storing the resume settings in memory. Playback restarts at the resume point only for the current disc in the unit. |

#### Note

If parental control is applied, the resume playback function does not work. In this case, playback starts from the beginning of the disc when you insert the disc.

### BEEP

Switches the beep setting on or off.

|     |                     |
|-----|---------------------|
| ON* | Turns the beep on.  |
| OFF | Turns the beep off. |

### MP3/JPEG

Sets the priority when MP3 files and JPEG files are on the same disc.

|      |  |
|------|--|
| MP3* | Takes priority over JPEG files when playing. |
| JPEG | Takes priority over MP3 files when playing.  |

### SLIDE SHOW TIME

Sets the time for displaying images on the disc.

|        |                                       |
|--------|---------------------------------------|
| 5sec   | Switches the images every 5 seconds.  |
| 10sec* | Switches the images every 10 seconds. |
| 20sec  | Switches the images every 20 seconds. |
| 40sec  | Switches the images every 40 seconds. |
| 60sec  | Switches the images every 60 seconds. |
| FIXED  | Cancels switching the images.         |

## Audio settings

### — Audio setup

“AUDIO SETUP” allows you to adjust the sound according to playback conditions and connected equipment.

Select “” (AUDIO SETUP) in the Setup menu, then select the desired setting item. For details on the setup procedures, see “Using the Setup menu” (page 26). The setting items with “\*” in the tables below are the default settings.

#### **AUDIO ATT (attenuation)**

Reduces the audio output level if the playback sound is distorted.

This setting affects the outputs of FRONT/REAR AUDIO OUT.

---

|      |   |
|------|---|
| OFF* | Normally, select this position.   |
| ON   | Reduces the audio output level. Select this if the playback sound from the speakers is distorted. |

---

#### **AUDIO DRC (Dynamic Range Control)**

Makes the sound clear when the volume is turned down when playing a DVD that conforms to “AUDIO DRC.”

This setting affects the outputs of FRONT/REAR AUDIO OUT.

---

|            |   |
|------------|---|
| STANDARD*  | Normally select this position.                        |
| WIDE RANGE | Gives you the feeling of being at a live performance. |

---

#### **DOWNMIX**

Switches the method for mixing down to 2 channels when you play a DVD which has rear sound elements (channels) or is recorded in Dolby Digital format. For details on the rear signal components, see “Checking the program format” (page 20). This setting affects the output of FRONT/REAR AUDIO OUT.

---

|           |   |
|-----------|---|
| SURROUND* | Select this when the unit is connected to an audio component that conforms to Dolby Surround (Pro Logic).         |
| NORMAL    | Select this when the unit is connected to an audio component that does not conform to Dolby Surround (Pro Logic). |

---

## Additional Information

### Maintenance

#### **Fuse replacement**

When replacing the fuse, be sure to use one matching the amperage rating stated on the original fuse. If the fuse blows, check the power connection and replace the fuse. If the fuse blows again after replacement, there may be an internal malfunction. In such a case, consult your nearest Sony dealer.

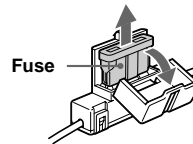

#### **Warning**

Never use a fuse with an amperage rating exceeding the one supplied with the unit, as this could damage the unit.

**continue to next page →**

## Replacing the lithium battery

Under normal conditions, batteries will last approximately 1 year. (The service life may be shorter, depending on the conditions of use.) When the battery becomes weak, the range of the card remote commander becomes shorter. Replace the battery with a new CR2025 lithium battery. Use of any other battery may present a risk of fire or explosion.

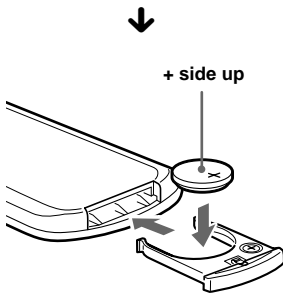
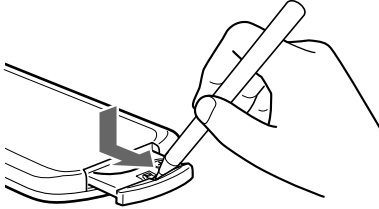

## Notes on lithium battery

- Keep the lithium battery out of the reach of children. Should the battery be swallowed, immediately consult a doctor.
- Wipe the battery with a dry cloth to assure a good contact.
- Be sure to observe the correct polarity when installing the battery.
- Do not hold the battery with metallic tweezers, otherwise a short-circuit may occur.

### WARNING

Battery may explode if mistreated. Do not recharge, disassemble, or dispose of in fire.

## Removing the unit

### 1 Remove the protection collar.

- 1 Engage the release keys together with the protection collar.

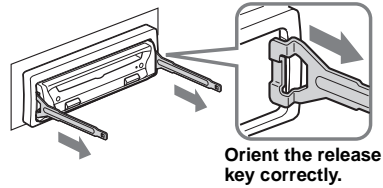

- 2 Pull out the release keys to remove the protection collar.

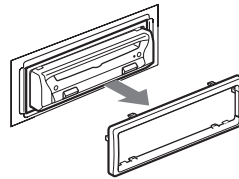

### 2 Remove the unit.

- 1 Insert both release keys together until they click.

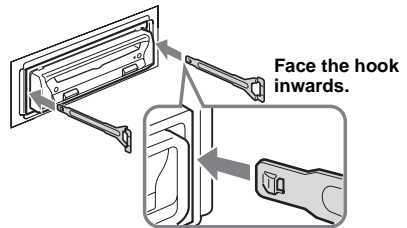

- 2 Pull the release keys to unseat the unit.

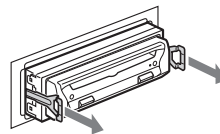

- 3 Slide the unit out of the mounting.

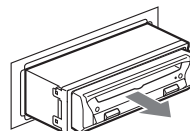

## Notes on discs

- To keep the disc clean, do not touch the surface. Handle the disc by its edge.
- Keep your discs in their cases or disc magazines when not in use. Do not subject the discs to heat/high temperature. Avoid leaving them in parked cars or on dashboards/rear trays.

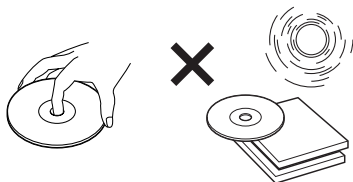

- Do not attach labels, or use discs with sticky ink/residue. Such discs may stop spinning when used, causing a malfunction, or may ruin the disc.

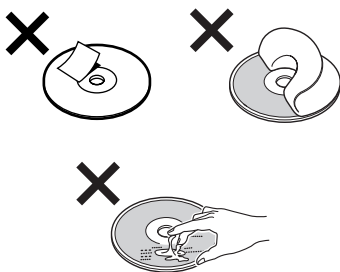

- Do not use any discs with labels or stickers attached as this may cause inability to read data correctly (e.g., playback skipping, or no playback) due to heat shrinking of a sticker or label causing a disc to warp.
- Discs with non-standard shapes (e.g., heart, square, star) cannot be played on this unit. Attempting to do so may damage the unit. Do not use such discs.
- Before playing, clean discs with a commercially available cleaning cloth. Wipe each disc from the center out. Do not use solvents such as benzene, thinner, commercially available cleaners, or antistatic spray intended for analog discs.



## Notes on MP3 files

MP3 (MPEG 1 Audio Layer-3) is a standard technology and format for compressing a sound sequence. The file is compressed to about 1/10 of its original size. Sounds outside the range of human hearing are compressed while the sounds we can hear are not compressed.

### Notes on discs

You can play MP3 files recorded on CD-ROMs, CD-Rs, and CD-RWs.

The disc must be in the ISO 9660\*1 level 1 or level 2 format, or Joliet or Romeo in the expansion format.

You can use a disc recorded in Multi Session\*2.

#### \*1 ISO 9660 Format

The most common international standard for the logical format of files and folders on a CD-ROM.

There are several specification levels. In Level 1, file names must be in the 8.3 format (no more than 8 characters in the name, no more than 3 characters in the extension “.mp3”) and in capital letters. Folder names can be no longer than 8 characters. There can be no more than 8 nested folder levels. Level 2 specifications allow file names up to 31 characters long.

Each folder can have up to 8 trees.

For Joliet or Romeo in the expansion format, make sure of the contents of the writing software, etc.

#### \*2 Multi Session

This is a recording method that enables adding of data using the Track-At-Once method. Conventional CDs begin at a CD control area called the Lead-in and end at an area called Lead-out. A Multi Session CD is a CD having multiple sessions, with each segment from Lead-in to Lead-out regarded as a single session.

#### Notes

- With formats other than ISO 9660 level 1 and level 2, folder names or file names may not be displayed correctly.
- When naming, be sure to add the file extension “.mp3” to the file name.
- If you put the extension “.mp3” to a file other than MP3, the unit cannot recognize the file properly and will generate random noise that could damage your speakers.
- The following discs take a longer time to start playback.
  - a disc recorded with a complicated tree structure.
  - a disc recorded in Multi Session.
  - a disc to which data can be added.

# Specifications

## System

|                      |                     |
|----------------------|---------------------|
| Laser                | Semiconductor laser |
| Signal format system | PAL                 |

## Audio characteristics\*

|                       |   |
|-----------------------|---|
| Frequency response    | DVD:<br>5 Hz to 22 kHz<br>CD:<br>5 Hz to 20 kHz |
| Signal-to-noise ratio | 102 dB (AUDIO OUT L/R<br>jacks only)            |
| Harmonic distortion   | 0.003 %   |
| Wow and flutter       | Less than detected value<br>(±0.001 % W PEAK)   |

\* Measured from the AUDIO OUT jacks.  
When you play PCM sound tracks with a 96 kHz sampling frequency, the output signals from the DIGITAL OUT jack are converted to 96 kHz sampling frequency.

## General

|                       |   |
|-----------------------|---|
| Outputs               | AUDIO OUT L/R:<br>Phono jack/2 Vrms/<br>10 kilohms<br>VIDEO OUT:<br>Phono jack/1.0 Vp-p/<br>75 ohms<br>DIGITAL OUT:<br>Optical output jack/<br>-18 dBm (wave length:<br>660 nm)   |
| Power requirements    | 12 V DC car battery<br>(negative ground)  |
| Dimensions            | Approx. 178 × 50 × 170 mm<br>(w/h/d)  |
| Mounting dimensions   | Approx. 182 × 53 × 155 mm<br>(w/h/d)  |
| Mass                  | Approx. 1.2 kg  |
| Operating temperature | -10 °C to 55 °C   |
| Operating humidity    | 25 % to 80 %  |
| Supplied accessories  | Card remote commander<br>RM-X129<br>Parts for installation and<br>connections (1 set)   |
| Optional accessories  | Overhead Monitor<br>XVM-R75, XVM-R70<br>Headrest Monitor<br>XVM-H65<br>Media Center/Receiver<br>XAV-7W<br>Mobile TV Tuner<br>XT-P50<br>RCA pin cord<br>RC-64 (2 m), RC-65 (5 m)<br>Optical cable<br>RC-97 (2 m), 98 (5 m)<br>Optical adapter<br>XA-D211 |

## Note

*This unit cannot be connected to a digital preamplifier or an equalizer which is Sony BUS system compatible.*

*Design and specifications are subject to change without notice.*



---

# Troubleshooting

The following checklist will help you remedy problems you may encounter with your unit. Before going through the checklist below, check the connection and operating procedures.

---

## Power

### No power is being supplied to the unit.

- The power connection has not been made correctly.  
→ Check the connection. If everything is in order, check the fuse.
- The car does not have an ACC position.  
→ Insert a disc to turn on the unit.

---

## Picture

### There is no picture/picture noise appears.

- A connection has not been made correctly.
- Check the connection to the connected equipment, and set the input selector of the equipment to the source corresponding to this unit.
- The disc is dirty, flawed, or deteriorated.
- The unit is installed at an angle of more than 20°.
- The unit is not installed in a sturdy part of the car.
- The monitor is connected to the FRONT AUDIO/VIDEO OUT, and the parking cord (Light green) is not connected to the parking brake switch cord, or the parking brake is not applied.

### Picture does not fit in the screen.

The aspect ration is fixed on the DVD.

---

## Sound

### There is no sound/sound skips/sound cracks.

- A connection has not been made correctly.
- Check the connection to the connected equipment, and set the input selector of the equipment to the source corresponding to this unit.
- The disc is dirty, flawed, or deteriorated.
- The unit is installed at an angle of more than 20°.
- The unit is not installed in a sturdy part of the car.
- The unit is in pause playback mode, or in slow playback mode.
- The unit is in fast forward mode, or in fast reverse mode.
- The settings for the outputs are not made correctly.

---

### Sound is noisy.

Keep cords and cables away from each other.

### Sound distortion occurs.

Set "AUDIO ATT" in "AUDIO SETUP" to "ON" (page 29).

### The sound volume is low.

Set "AUDIO ATT" in "AUDIO SETUP" to "OFF" (page 29).

---

## Operation

### The remote does not function.

- There are obstacles between the remote and the unit, or the remote receptor.
- The distance between the card remote commander and the unit is too far.
- The card remote commander is not pointed at the remote sensor, or the receptor on the unit properly.
- The batteries in the card remote commander are weak.

### The unit does not respond.

→ Press the reset button.

### The contents of the settings have been erased.

- The reset button is pressed.
- The battery has replaced, or the power cord is disconnected.
- The power connection has not been made correctly.

### No beep sound when pressing buttons.

→ Set "BEEP" in "CUSTOM SETUP" to "ON" (page 28).

### A disc cannot be loaded.

- Another disc is already loaded.
- The ignition key switch of the car is set to the OFF position.

### The unit does not start playing.

- The disc is inserted upside down.  
→ Insert the disc with the playback surface down.
- The disc inserted is not applicable.
- The DVD inserted is not applicable due to the region code.
- Moisture has condensed inside the unit.
- The DVD-R, DVD-RW, CD-R, or CD-RW inserted is not finalized.

continue to next page →

---

**MP3 files cannot be played.**

- Recording was not performed according to the ISO 9660 level 1 or level 2 format, or the Joliet or Romeo in the expansion format.
- The MP3 file does not have the extension “.mp3.”
- Files are not stored in MP3 format.
- The unit cannot play files stored in MP3PRO format.
- The unit cannot play files stored in a format other than the MPEG1 Audio Layer 3.
- Both MP3 and JPEG files are stored on the disc.  
→ Set “MP3/JPEG” in “CUSTOM SETUP” to “MP3” (page 28).

---

**The JPEG files cannot be played.**

- JPEG files do not have the extension “.jpg.”
- Files are not stored in JPEG format.
- Both MP3 and JPEG files are stored on the disc.  
→ Set “MP3/JPEG” in “CUSTOM SETUP” to “JPEG” (page 28).

---

**The title of the MP3 audio album or track is not correctly displayed.**

The player can only display numbers and alphabet. Other characters are displayed as “\*.”

---

**The disc does not start playing from the beginning.**

Resume play has taken effect (page 14).

---

**Playback stops automatically.**

While playing discs with an auto pause signal, the unit stops playback at the auto pause signal.

---

**You cannot perform certain functions.**

Depending on the disc, you may not be able to perform operations such as Stop, Search, Slow-motion play, or Repeat play. For details, see the operating manual supplied with the disc.

---

**The language for the sound track cannot be changed.**

- Use the DVD menu instead of the direct selection button on the card remote commander (page 17).
- Multilingual tracks are not recorded on the DVD being played.
- The DVD prohibits the changing of the language for the sound track.

---

**The subtitle language cannot be changed or turned off.**

- Using the DVD menu instead of the direct selection button on the card remote commander (page 17).
- Multilingual subtitles are not recorded on the DVD being played.
- The DVD prohibits the changing of the subtitles.

---

**The angles cannot be changed.**

- Use the DVD menu instead of the direct selection button on the card remote commander (page 17).
  - Multi-angles are not recorded on the DVD being played.
  - The DVD prohibits changing of the angles.
-

---

## Error displays

The following indications appear when a malfunction occurs in the unit.

---

### Cannot play this disc.

- The disc is not compatible with this unit.
- The DVD is prohibited for playback due to the different region code.

---

### No MP3 or JPEG file

The disc contains no MP3/JPEG file.

---

### Read error

- The unit cannot read the data due to some problem.
- The data is damaged or corrupted.

---

### Please Press RESET.

The unit cannot operate due to some problem.  
→ Press the reset button.

---

If these solutions do not help improve the situation, consult your nearest Sony dealer.

---

## Glossary

### Chapter

Sections of a picture or a music feature that are smaller than titles. A title is composed of several chapters. Depending on the disc, no chapters may be recorded.

### Dolby Digital

Digital audio compression technology developed by Dolby Laboratories. This technology conforms to 5.1-channel surround sound. The rear channel is stereo and there is a discrete subwoofer channel in this format. Dolby Digital provides the same 5.1 discrete channels of high quality digital audio found in Dolby Digital cinema audio systems. Good channel separation is realized because all of the channel data are recorded discretely and little deterioration is realized because all channel data processing is digital.

### Dolby Surround (Pro Logic)

Audio signal processing technology that Dolby Laboratories developed for surround sound. When the input signal contains a surround component, the Pro Logic process outputs the front, centre and rear signals. The rear channel is monaural.

### DTS

Digital audio compression technology that Digital Theater Systems, Inc. developed. This technology conforms to 5.1-channel surround sound. The rear channel is stereo and there is a discrete subwoofer channel in this format. DTS provides the same 5.1 discrete channels of high quality digital audio. Good channel separation is realized because all of the channel data is recorded discretely and little deterioration is realized because all channel data processing is digital.

continue to next page →

## **DVD VIDEO**

A disc that contains up to 8 hours of moving pictures even though its diameter is the same as a CD.

The data capacity of a single-layer and single-sided DVD is 4.7 GB (Giga Byte), which is 7 times that of a CD. The data capacity of a double-layer and single-sided DVD is 8.5 GB, a single-layer and double-sided DVD is 9.4 GB, and double-layer and double-sided DVD is 17 GB.

The picture data uses the MPEG 2 format, one of the worldwide standards of digital compression technology. The picture data is compressed to about 1/40 (average) of its original size. The DVD also uses a variable rate coding technology that changes the data to be allocated according to the status of the picture. Audio information is recorded in a multi-channel format, such as Dolby Digital, allowing you to enjoy a more real audio presence.

Furthermore, various advanced functions such as the multi-angle, multilingual, and Parental Control functions are provided with the DVD.

## **DVD-RW**

A DVD-RW is a recordable and rewritable disc with the same size as the DVD VIDEO. The DVD-RW can be recorded in two different modes: VR mode and Video mode. VR (Video Recording) mode enables various programming and editing functions, some of which are limited in the case of Video mode. Video mode complies with DVD VIDEO format and can be played on other DVD players while a DVD-RW recorded in VR mode can only be played on DVD-RW compliant players. The "DVD-RW" appearing in this manual, and the on-screen displays refer to DVD-RWs in VR mode.

## **Film based software, Video based software**

DVDs can be classified as Film based or Video based software. Film based DVDs contain the same images (24 frames per second) that are shown at movie theaters. Video based DVDs, such as television dramas or sit-coms, displays images at 30 frames (or 60 fields) per second.

## **JPEG (Joint Photographic Expert Group)**

Under the auspices of the International Organization for Standardization (ISO), JPEG is defined as a universal standard format for digital compression and decompression of still images for use in computer related systems. Usually, the compression rate is variable before visible degradation occurs. Still images are compressed about 1/10 to 1/100 original size.

## **Title**

The longest section of a picture or music feature on a DVD, movie, etc., in video software, or the entire album in audio software.

## **Track**

Sections of a picture or a music feature on a CD or VIDEO CD (the length of a song).

# Language code list

The language spellings conform to the ISO 639: 1988 (E/F) standard.

| Code Language        | Code Language         | Code Language           | Code Language      |
|----------------------|-----------------------|-------------------------|--------------------|
| 1027 Afar            | 1183 Irish            | 1347 Maori              | 1507 Samoan        |
| 1028 Abkhazian       | 1186 Scots Gaelic     | 1349 Macedonian         | 1508 Shona         |
| 1032 Afrikaans       | 1194 Galician         | 1350 Malayalam          | 1509 Somali        |
| 1039 Amharic         | 1196 Guarani          | 1352 Mongolian          | 1511 Albanian      |
| 1044 Arabic          | 1203 Gujarati         | 1353 Moldavian          | 1512 Serbian       |
| 1045 Assamese        | 1209 Hausa            | 1356 Marathi            | 1513 Siswati       |
| 1051 Aymara          | 1217 Hindi            | 1357 Malay              | 1514 Sesotho       |
| 1052 Azerbaijani     | 1226 Croatian         | 1358 Maltese            | 1515 Sundanese     |
| 1053 Bashkir         | 1229 Hungarian        | 1363 Burmese            | 1516 Swedish       |
| 1057 Byelorussian    | 1233 Armenian         | 1365 Nauru              | 1517 Swahili       |
| 1059 Bulgarian       | 1235 Interlingua      | 1369 Nepali             | 1521 Tamil         |
| 1060 Bihari          | 1239 Interlingue      | 1376 Dutch              | 1525 Telugu        |
| 1061 Bislama         | 1245 Inupiak          | 1379 Norwegian          | 1527 Tajik         |
| 1066 Bengali; Bangla | 1248 Indonesian       | 1393 Occitan            | 1528 Thai          |
| 1067 Tibetan         | 1253 Icelandic        | 1403 (Afan)Oromo        | 1529 Tigrinya      |
| 1070 Breton          | 1254 Italian          | 1408 Oriya              | 1531 Turkmen       |
| 1079 Catalan         | 1257 Hebrew           | 1417 Punjabi            | 1532 Tagalog       |
| 1093 Corsican        | 1261 Japanese         | 1428 Polish             | 1534 Setswana      |
| 1097 Czech           | 1269 Yiddish          | 1435 Pashto; Pushto     | 1535 Tonga         |
| 1103 Welsh           | 1283 Javanese         | 1436 Portuguese         | 1538 Turkish       |
| 1105 Danish          | 1287 Georgian         | 1463 Quechua            | 1539 Tsonga        |
| 1109 German          | 1297 Kazakh           | 1481 Rhaeto-<br>Romance | 1540 Tatar         |
| 1130 Bhutani         | 1298 Greenlandic      | 1482 Kirundi            | 1543 Twi           |
| 1142 Greek           | 1299 Cambodian        | 1483 Romanian           | 1557 Ukrainian     |
| 1144 English         | 1300 Kannada          | 1489 Russian            | 1564 Urdu          |
| 1145 Esperanto       | 1301 Korean           | 1491 Kinyarwanda        | 1572 Uzbek         |
| 1149 Spanish         | 1305 Kashmiri         | 1495 Sanskrit           | 1581 Vietnamese    |
| 1150 Estonian        | 1307 Kurdish          | 1498 Sindhi             | 1587 Volapük       |
| 1151 Basque          | 1311 Kirghiz          | 1501 Sangho             | 1613 Wolof         |
| 1157 Persian         | 1313 Latin            | 1502 Serbo-Croatian     | 1632 Xhosa         |
| 1165 Finnish         | 1326 Lingala          | 1503 Singhalese         | 1665 Yoruba        |
| 1166 Fiji            | 1327 Laothian         | 1505 Slovak             | 1684 Chinese       |
| 1171 Faroese         | 1332 Lithuanian       | 1506 Slovenian          | 1697 Zulu          |
| 1174 French          | 1334 Latvian; Lettish |                         |                    |
| 1181 Frisian         | 1345 Malagasy         |                         |                    |
|                      |                       |                         | 1703 Not specified |

# Index

## Numeric

16:9 27  
4:3 LETTER BOX 27  
4:3 PAN SCAN 27

## A

Album (ALBUM) 19  
Angle (ANGLE) 21  
Area code list 25  
Attenuation (AUDIO ATT) 29  
Audio (AUDIO) 20, 27  
Audio setup (AUDIO SETUP)  
29

## B

Beep (BEEP) 28

## C

Card remote commander 9  
Chapter (CHAPTER) 19  
Custom setup (CUSTOM  
SETUP) 28

## D

Display item  
CD/MP3 playback 13  
List 17  
Play mode menu 10  
Setup menu 10, 26  
Downmix (DOWNMIX) 29  
DRC (Dynamic range control)  
(AUDIO DRC) 29  
DVD menu 17, 27

## F

Fuse 29

## I

Image (IMAGE) 19

## J

JPEG (MP3/JPEG) 28

## L

Language code list 37  
Language setup (LANGUAGE  
SETUP) 27  
Lithium battery 30  
Locating  
Fast forward 14  
Fast reverse 14  
List 16  
Scan 16  
Slow-motion play 16

## M

Monitor type (MONITOR  
TYPE) 27  
MP3 (MP3/JPEG) 28

## O

OSD 27

## P

Parental control (PARENTAL  
CONTROL) 23, 28  
PBC (Playback control) 18  
Play mode menu 10  
Program format 20

## R

Region code 6  
Repeat play (REPEAT)  
Album 18  
Chapter 18  
Title 18  
Track 18  
Reset (RESET) 26  
Reset button 12  
Resume play (MULTI-DISC  
RESUME) 14, 28

## S

Screen setup (SCREEN SETUP)  
27  
Search play 19  
Setup menu 10, 26  
Slide show time (SLIDE SHOW  
TIME) 28  
Subtitle (SUBTITLE) 22, 27

## T

Time information (TIME) 15  
Title (TITLE) 19  
Top menu 17  
Track (TRACK) 19

## U

Usable discs 5

## Z

Zoom (CENTER ZOOM) 22



# Achtung

**Um Feuergefahr und die Gefahr eines elektrischen Schlags zu vermeiden, setzen Sie das Gerät weder Regen noch sonstiger Feuchtigkeit aus.**

**Um einen elektrischen Schlag zu vermeiden, öffnen Sie das Gehäuse nicht. Überlassen Sie Wartungsarbeiten stets nur qualifiziertem Fachpersonal.**

## VORSICHT

Die Verwendung optischer Instrumente zusammen mit diesem Produkt stellt ein Gesundheitsrisiko für die Augen dar. Der Laser-Strahl, den dieser CD/DVD-Player generiert, kann die Augen schädigen. Versuchen Sie daher nicht, das Gerät zu zerlegen.

Überlassen Sie Wartungsarbeiten stets nur qualifiziertem Fachpersonal.



Dieses Etikett befindet sich an der Unterseite des Gehäuses.



Dieses Etikett befindet sich am internen Chassis der Laufwerkseinheit.



# Inhalt

|   |    |
|---|----|
| Willkommen! . . . . .                                       | 4  |
| Sicherheitsmaßnahmen . . . . .                              | 5  |
| Geeignete CDs/DVDs . . . . .                                | 6  |
| Lage und Funktion der Teile und<br>Bedienelemente . . . . . | 8  |
| Menüanzeigen . . . . .                                      | 10 |
| Zurücksetzen des Geräts . . . . .                           | 12 |

## Player

|   |    |
|---|----|
| Wiedergeben von CDs/DVDs . . . . .  | 12 |
| Fortsetzen der Wiedergabe<br>— Wiedergabefortsetzung . . . . .  | 15 |
| Anzeigen der Spieldauer<br>— Zeitangaben . . . . .  | 15 |
| Suchen nach einer bestimmten Stelle auf einer<br>CD/DVD<br>— Scannen/Wiedergabe in Zeitlupe/<br>Liste . . . . . | 16 |
| DVD-Menüs . . . . .   | 18 |
| Verwenden der PBC-Funktionen<br>— PBC (Playback Control -<br>Wiedergabesteuerung) . . . . .                     | 18 |
| Wiedergeben in verschiedenen Modi<br>— Wiedergabewiederholung/Suche . . . . .                                   | 19 |

## Toneinstellungen

|                                    |    |
|------------------------------------|----|
| Wechseln der Audiokanäle . . . . . | 20 |
|------------------------------------|----|

## Bildeinstellungen

|                                     |    |
|-------------------------------------|----|
| Wechseln des Blickwinkels . . . . . | 22 |
| Anzeigen der Untertitel . . . . .   | 22 |
| Vergrößern von Bildern . . . . .    | 23 |

## Sonstige Funktionen

|   |    |
|---|----|
| Sperren von CDs/DVDs<br>— Kindersicherung . . . . . | 23 |
|---|----|

## Einstellen des Geräts

|  |    |
|--|----|
| Das Setup-Menü . . . . .   | 26 |
| Einstellen der Sprache für Anzeigen und Ton<br>— Spracheinstellungen . . . . . | 27 |
| Einstellen des Bildschirms<br>— Bildschirmeinstellungen . . . . .              | 28 |
| Individuelle Einstellungen<br>— Benutzereinstellungen . . . . .                | 29 |
| Klangeinstellungen<br>— Tonkonfiguration . . . . .                             | 30 |

## Weitere Informationen

|                                   |    |
|-----------------------------------|----|
| Wartung . . . . .                 | 31 |
| Ausbauen des Geräts . . . . .     | 32 |
| Hinweise zu CDs/DVDs . . . . .    | 33 |
| Hinweise zu MP3-Dateien . . . . . | 34 |
| Technische Daten . . . . .        | 35 |
| Störungsbehebung . . . . .        | 36 |
| Fehleranzeigen . . . . .          | 38 |
| Glossar . . . . .                 | 38 |
| Liste der Sprachcodes . . . . .   | 40 |
| Index . . . . .                   | 41 |

# Willkommen!

Danke, dass Sie sich für diesen mobilen DVD-Player von Sony entschieden haben. Lesen Sie diese Anleitung vor Inbetriebnahme des Geräts bitte genau durch und bewahren Sie sie zum späteren Nachschlagen sorgfältig auf.

## MERKMALE UND FUNKTIONEN:

- Wiedergabe von DVD-Videos/DVD-Rs/RWs, CDs/CD-Rs/RWs und VCDs
- 2 A/V-Ausgänge (vorne und hinten) und 1 digitaler Ausgang
- DIN-Größe für problemloses Anschließen an beliebige(n) Monitor(e)

## Zu dieser Anleitung

- Die Anweisungen in dieser Anleitung beziehen sich auf die Bedienelemente auf der Kartenfernbedienung. Sie können jedoch auch die Bedienelemente am Gerät verwenden, sofern sie die gleiche oder eine ähnliche Bezeichnung tragen wie die Bedienelemente auf der Kartenfernbedienung.
- In dieser Anleitung wird „DVD“ als Oberbegriff für DVD VIDEO, DVD-R und DVD-RW verwendet.
- In dieser Bedienungsanleitung werden die folgenden Symbole verwendet:

| Symbol  | Bedeutung   |
|---|---|
|  | Zeigt Funktionen an, die bei DVD VIDEOS oder DVD-Rs/DVD-RWs im Videomodus zur Verfügung stehen                  |
|  | Zeigt Funktionen an, die bei Video-CDs oder CD-Rs/CD-RWs im Video-CD-Format zur Verfügung stehen                |
|  | Zeigt Funktionen an, die bei Musik-CDs oder CD-Rs/CD-RWs im Musik-CD-Format zur Verfügung stehen                |
|  | Zeigt Funktionen an, die bei auf CD-ROMs/CD-Rs/CD-RWs gespeicherten Dateien im MP3-Format zur Verfügung stehen  |
|  | Zeigt Funktionen an, die bei auf CD-ROMs/CD-Rs/CD-RWs gespeicherten Dateien im JPEG-Format zur Verfügung stehen |

## Sicherheitsmaßnahmen

Sollten an Ihrem Gerät Probleme auftreten oder sollten Sie Fragen haben, auf die in dieser Anleitung nicht eingegangen wird, wenden Sie sich bitte an Ihren Sony-Händler.

### Hinweise für Fahrer

- Verwenden Sie die Funktionen für benutzerdefinierte Einstellungen nicht beim Fahren und führen Sie auch keine anderen Funktionen aus, die Sie vom Straßenverkehr ablenken könnten.
- Wenn Sie das Fahrzeug längere Zeit in direktem Sonnenlicht parken, lassen Sie das Gerät etwas abkühlen, bevor Sie es einschalten.

### Sicherheit

- Beachten Sie bitte die Straßenverkehrsordnung in Ihrem Land bzw. Gebiet.
- Aus Sicherheitsgründen schaltet sich der an FRONT VIDEO OUT angeschlossene Monitor automatisch aus, wenn die Parkbremse nicht betätigt wird.

#### Vermeiden von Unfällen

Das Bild erscheint erst, nachdem Sie das Fahrzeug geparkt und die Parkbremse betätigt haben.

Wenn das Fahrzeug zu fahren beginnt, erscheint die folgende Warnmeldung und die Bilder von FRONT VIDEO OUT werden automatisch ausgeblendet.

Der an REAR VIDEO OUT angeschlossene Monitor steht auch während der Fahrt zur Verfügung.

Die Bilder auf dem Bildschirm sind ausgeblendet, aber CD/MP3-Ton ist zu hören.

For your safety,  
the video is blocked.

Bedienen Sie das Gerät während des Fahrens nicht und schauen Sie auch nicht auf den Monitor.

### Feuchtigkeitskondensation















Bei Regen oder bei sehr hoher Luftfeuchtigkeit kann sich auf den Linsen im Inneren des Geräts und im Display Feuchtigkeit niederschlagen. In diesem Fall funktioniert das Gerät nicht mehr richtig. Nehmen Sie die CD/DVD heraus und warten Sie etwa eine Stunde, bis die Feuchtigkeit verdunstet ist.

## So bewahren Sie die hohe Tonqualität

Achten Sie darauf, keine Säfte oder andere zuckerhaltige Getränke auf das Gerät oder die CDs/DVDs zu verschütten.



# Geeignete CDs/DVDs

| Format der CD/DVD        |  |
|--------------------------|--|
| DVD                      |  <br>  |
| Video-CD                 |    |
| Audio-CD/<br>CD-R/CD-RW  |  <br>  |
| CD-R/CD-RW<br>(MP3/JPEG) |  <br>  |

„DVD VIDEO“, „DVD-R“ und „DVD-RW“ sind Warenzeichen.

## DVD

Eine DVD enthält Audio- und Videodaten. Auf einer 12-cm-DVD können bis zu 7-mal mehr Daten gespeichert sein als auf einer CD-ROM. DVDs bieten so eine Wiedergabedauer von 4 Stunden (8 Stunden bei doppelseitig bespielten DVDs). Es gibt vier Typen von DVDs: einseitig bespielt mit einer Schicht, einseitig bespielt mit zwei Schichten, doppelseitig bespielt mit einer Schicht und doppelseitig bespielt mit zwei Schichten.

## Video-CD (VCD)

Video-CDs sind genauso groß wie normale Audio-CDs, können aber Audio- und Videodaten enthalten. Die Wiedergabedauer bei einer 12-cm-Standard-CD beträgt 74 Minuten.

## Audio-CD

Audio-CDs enthalten nur Audiodaten. Die Wiedergabedauer bei einer 12-cm-Standard-CD beträgt 74 Minuten.

## Bespielbare CD (CD-R)

Bei einer CD-R können Sie Audiodaten bearbeiten. Sie können eine CD-R nur einmal bespielen.

## Wiederbeschreibbare CD (CD-RW)

Bei einer CD-RW können Sie Audiodaten bearbeiten. Sie können eine CD-RW immer wieder überspielen.

## CD-Extra

Eine CD-Extra enthält in zwei verschiedenen Abschnitten (Sitzungen) Audiodaten bzw. andere Daten. Mit diesem Gerät lassen sich nur die Audiodaten wiedergeben.

## Hinweise

- Dieses Gerät entspricht dem Farbsystem PAL. Eine CD/DVD, die in einem anderen Farbsystem als PAL aufgezeichnet wurde, z. B. NTSC oder SECAM, kann nicht wiedergegeben werden.
- Sie können mit diesem Gerät DVD-Rs/DVD-RWs und CD-Rs/CD-RWs, die für die Audiowiedergabe konzipiert sind, abspielen. Je nach den Aufnahmebedingungen lassen sich einige CDs/DVDs möglicherweise nicht wiedergeben.
- Die im Folgenden aufgeführten CDs/DVDs können mit diesem Gerät nicht wiedergegeben werden:
  - 8-cm-CD
  - CD-ROM (andere Daten als MP3- oder JPEG-Dateien)
  - CD-G
  - Foto-CD
  - VSD (Video-Single-Disc)
  - DVD-ROM
  - DVD-RAM
  - DVD-Audio
  - Active-Audio (Daten)
  - CD-Extra (Daten)
  - Misch-CD
  - SVCD (Super-Video-CD)
  - DVD-RW im VR-Modus

## Hinweis zu transparenten Discs

12-cm-Discs, deren Datenbereich nur die inneren 8 cm umfasst, während der Rest transparent ist, können mit diesem Gerät nicht wiedergegeben werden.

## Musik-CDs mit Urheberrechtsschutzcodierung

Dieses Gerät ist auf die Wiedergabe von CDs ausgelegt, die dem Compact Disc-Standard (CD) entsprechen. Seit neuestem bringen einige Anbieter Musik-CDs mit Kopierschutz auf den Markt. Beachten Sie bitte, dass einige dieser CDs nicht dem CD-Standard entsprechen und mit diesem Gerät möglicherweise nicht wiedergegeben und bespielt werden können.

## Regionalcode

Dieses System dient dem Urheberrechtsschutz von Software.

Der Regionalcode befindet sich an der Geräteunterseite. Nur DVDs, die mit dem gleichen Regionalcode wie das Gerät gekennzeichnet sind, können mit diesem Gerät wiedergegeben werden.

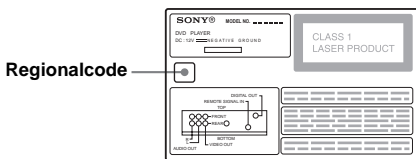

DVDs mit der Markierung  können mit diesem Gerät ebenfalls abgespielt werden.

Wenn Sie versuchen, andere DVDs wiederzugeben, erscheint die Meldung „Cannot play this disc.“ auf dem Monitorschirm. Einige DVDs sind möglicherweise nicht mit einem Regionalcode gekennzeichnet, können aber trotzdem nicht auf allen Playern wiedergegeben werden.

## Hinweis zu Wiedergabefunktionen bei DVDs und VCDs

Einige Wiedergabefunktionen von DVDs und VCDs können von den Software-Herstellern absichtlich eingeschränkt werden. Dieses Gerät gibt DVDs und VCDs so wieder, wie es von den Software-Herstellern vorgesehen ist. Deshalb stehen möglicherweise einige Wiedergabefunktionen nicht zur Verfügung. Lesen Sie dazu bitte auch die Anweisungen, die mit den DVDs oder VCDs geliefert wurden.

## Urheberrechte

Dieses Produkt verwendet Technologien zum Urheberrechtsschutz, die durch Verfahrensansprüche bestimmter US-Patente und sonstige Rechte zum Schutz geistigen Eigentums geschützt sind. Diese Technologien sind Eigentum der Macrovision Corporation und anderer Rechteinhaber. Die Nutzung dieser Technologien im Rahmen des Urheberrechtsschutzes muss von der Macrovision Corporation genehmigt werden und gilt nur für den privaten oder anderen eingeschränkten Gebrauch, es sei denn, es liegt eine spezielle Genehmigung der Macrovision Corporation vor. Die Nachentwicklung oder Disassemblierung ist verboten.

Hergestellt unter Lizenz von Dolby Laboratories. „Dolby“ und das Doppel-D-Symbol sind Warenzeichen von Dolby Laboratories. Vertrauliches, nicht veröffentlichtes Material. Copyright 1992–1997 Dolby Laboratories. Alle Rechte vorbehalten.

„DTS“, „DTS Digital Surround“ und „DTS Digital Out“ sind Warenzeichen der Digital Theater Systems, Inc.



# Lage und Funktion der Teile und Bedienelemente

## Vorderseite

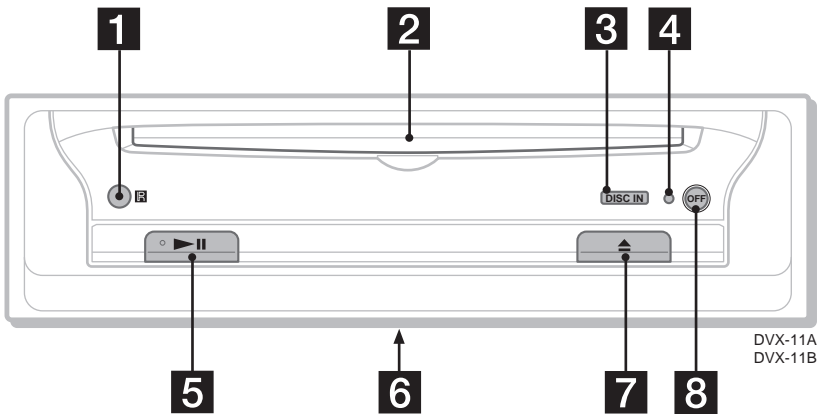

- 1 Empfänger für die Kartenfernbedienung**
- 2 CD/DVD-Fach**
- 3 Anzeige DISC IN**  
Leuchtet blau, wenn eine CD/DVD eingelegt ist.
- 4 Rücksetztaste**
- 5 Taste ►|| (Wiedergabe/Pause)\*1**
- 6 Signalwählschalter**  
(an der Geräteunterseite)  
Siehe „Bedienen des Geräts über den angeschlossenen Monitor“ in der Installations-/Anschlussanleitung.
- 7 Taste ▲ (Auswerfen)**
- 8 Taste OFF\*2**

### Hinweis

Wenn das Gerät ausgeschaltet wurde, indem **OFF** 2 Sekunden lang gedrückt wurde, schalten Sie es zunächst mit ►|| am Gerät wieder ein. In diesem Fall können Sie das Gerät nicht mit der Kartenfernbedienung einschalten.

### Tipp

Sie können eine CD/DVD jederzeit auswerfen lassen, egal, ob das Gerät ein- oder ausgeschaltet ist. Sie können eine CD/DVD jedoch nur bei eingeschaltetem Gerät einlegen.

\*1 Verwenden Sie den fühlbaren Punkt als Anhaltspunkt beim Bedienen des Geräts.

\*2 **Warnhinweis zur Installation des Geräts in einem Auto mit Zündschloss ohne Zubehörposition ACC oder I**  
Halten Sie unbedingt **OFF** am Gerät gedrückt, bis die blaue Tastenbeleuchtung erlischt. Andernfalls wird das Gerät nicht ausgeschaltet und der Autobatterie wird Strom entzogen.

## Kartenfernbedienung RM-X129

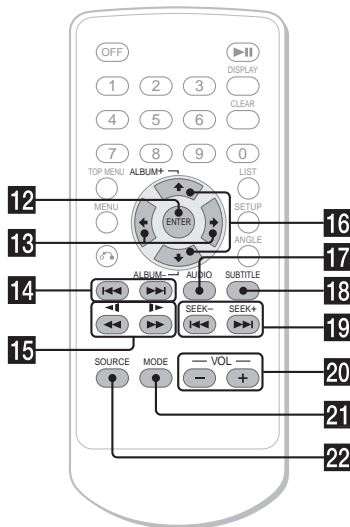
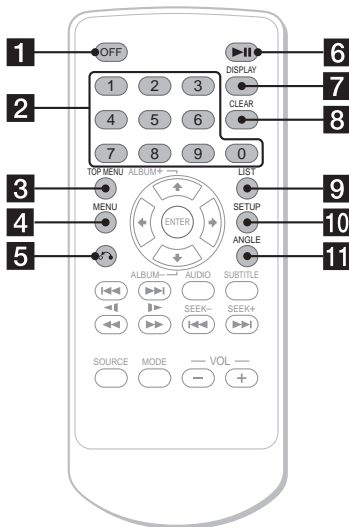

### Zum Steuern des Geräts:

- 1 Taste OFF**
- 2 Zahlentasten**
- 3 Taste TOP MENU**  
Zum Aufrufen des Hauptmenüs auf einer DVD.
- 4 Taste MENU**  
Zum Aufrufen des Menüs auf einer CD/DVD.
- 5 Taste ↶ (Zurück)**  
Zum Zurückschalten zur vorherigen Anzeige bzw. zur vorherigen Funktion.
- 6 Taste ▶▶ (Wiedergabe/Pause)**
- 7 Taste DISPLAY**  
Zum Anzeigen des aktuellen Wiedergabestatus und von Textinformationen.
- 8 Taste CLEAR**  
Zum Verwerfen der eingegebenen Zahlen.
- 9 Taste LIST**  
Zum Anzeigen einer Liste der Wiedergabeelemente.
- 10 Taste SETUP**  
Zum Aufrufen des Setup-Menüs und des Wiedergabemodusmenüs.
- 11 Taste ANGLE**  
Zum Wechseln des Blickwinkels.
- 12 Taste ENTER**  
Zum Bestätigen einer Einstellung.
- 13 Tasten ◀/▶**  
Zum Verschieben des Cursors oder Umschalten der Seiten.
- 14 Tasten ◀◀/▶▶ (Zurück/Weiter)**

- 15 Tasten ◀◀/▶▶ (Suchen/ Zeitlupe)**
- 16 Tasten ↑ ALBUM+/↓ ALBUM-**  
Zum Verschieben des Cursors oder Auswählen des Albums.
- 17 Taste AUDIO**  
Zum Wechseln der Audioausgabe.
- 18 Taste SUBTITLE**  
Zum Auswählen der Untertitelsprache.

### Zum Steuern des Mediacenters/ Receivers XAV-7W:

Diese Tasten dienen zum Steuern des gesondert erhältlichen Mediacenters/Receivers XAV-7W, sofern ein solches Gerät angeschlossen ist.

- 19 Tasten ◀◀ SEEK-/▶▶ ISEEK+**
- 20 Tasten VOL +/-**
- 21 Taste MODE**
- 22 Taste SOURCE**

#### Hinweis

Wenn das Gerät ausgeschaltet wurde, indem **OFF** 2 Sekunden lang gedrückt wurde, schalten Sie es zunächst mit **▶▶** am Gerät wieder ein. In diesem Fall können Sie das Gerät nicht mit der Kartenfernbedienung einschalten.

#### Tipp

Informationen zum Austauschen der Batterie finden Sie unter „Austauschen der Lithiumbatterie“ (Seite 31).

# Menüanzeigen

Über die Menüs dieses Geräts können Sie die verschiedenen Funktionen einstellen und Einstellungen für die Wiedergabe vornehmen.  
Die angezeigten Menüs unterscheiden sich je nach dem Status des Geräts.

## Setup-Menü

Erscheint beim Drücken von **(SETUP)**, während die Wiedergabe gestoppt ist.

### So wählen Sie eine Option aus

Drücken Sie **←/↑/↓/→** und dann **(ENTER)**.

### So blenden Sie das Setup-Menü aus

Drücken Sie **(SETUP)**.

Beispiel: Wenn „LANGUAGE SETUP“ ausgewählt ist.

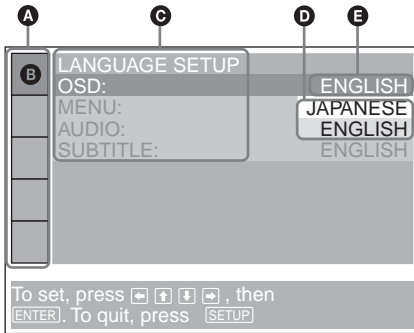

- A** Setup-Optionen
- B** Ausgewählte Option
- C** Einstellbare Optionen
- D** Einstellungen
- E** Aktuelle Einstellung

## Wiedergabemodusmenü

Erscheint beim Drücken von **(SETUP)** während der Wiedergabe.

### So wählen Sie eine Option aus

Drücken Sie **←/↑/↓/→** und dann **(ENTER)**.

### So blenden Sie das Wiedergabemodusmenü aus

Drücken Sie **(SETUP)**.

#### Hinweis

Die Menüoptionen und die Vorgehensweisen variieren je nach CD/DVD.

Beispiel: Bei der Wiedergabe einer DVD

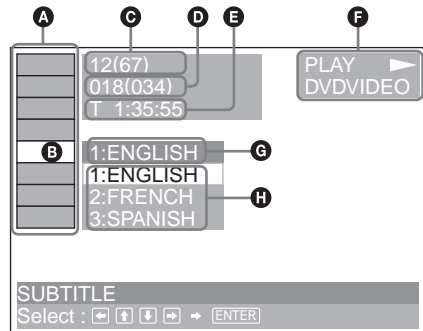

- A** Wiedergabemodusoptionen
- B** Ausgewählte Option
- C** Titelnummer\*<sup>1</sup>/Gesamtzahl der Titel\*<sup>1</sup>
- D** Kapitelnummer\*<sup>2</sup>/Gesamtzahl der Kapitel\*<sup>2</sup>
- E** Verstrichene Spieldauer
- F** Wiedergabestatus (▶PLAY, ||PAUSE, usw.)/Datenträgerformat
- G** Aktuelle Einstellung
- H** Einstellungen

\*<sup>1</sup> Bei VCDs/CDs wird die Stücknummer angezeigt, bei MP3/JPEG-Dateien die Albumnummer. Bei der Wiedergabe von VCDs mit eingeschalteter PBC-Funktion erscheint keine Anzeige.

\*<sup>2</sup> Bei MP3-/JPEG-Dateien wird die Stücknummer angezeigt.



## Bedienungsanweisung

Die Bedienschritte hängen von der ausgewählten Option ab und die zu verwendenden Tasten erscheinen als Unterstützung unten in der Menüanzeige.



To set, press [Left] [Up] [Down] [Right], then [ENTER]. To quit, press [SETUP]

Name der ausgewählten Option und/oder Bedienungsanweisungen.

### Tip

„Operation not possible“ wird angezeigt, wenn eine Funktion nicht zur Verfügung steht.

## Setup-Optionen



### LANGUAGE SETUP (Seite 27)

Zum Auswählen der Sprache.



### SCREEN SETUP (Seite 28)

Zum Auswählen des Bildschirmmodus.



### CUSTOM SETUP (Seite 29)

Zum Einstellen der Wiedergabefunktionen.



### AUDIO SETUP (Seite 30)

Zum Einstellen des Ausgabebetons.



### RESET (Seite 27)

Zum Zurücksetzen aller Setup-Optionen.

## Wiedergabemodusoptionen



### TITLE, TRACK (Seite 19)

Zum Auswählen des Titels bzw. des Stücks für die Wiedergabe.



### CHAPTER (Seite 19)

Zum Auswählen des Kapitels für die Wiedergabe.



### ALBUM (MP3) (Seite 19)

Zum Auswählen des Albums für die Wiedergabe.



### ALBUM (JPEG) (Seite 19)

Zum Auswählen des Bildalbums für die Wiedergabe.



### TRACK (Seite 19)

Zum Auswählen des Stücks für die Wiedergabe.



### IMAGE (Seite 19)

Zum Auswählen des Bildes für die Wiedergabe.



### TIME (Seite 15)

Zum Anzeigen der verstrichenen Wiedergabedauer und der Restspieldauer.



### AUDIO (Seite 20)

Zum Einstellen des Klangs.



### SUBTITLE (Seite 22)

Zum Anzeigen der Untertitel.  
Zum Auswählen der Untertitelsprache.



### ANGLE (Seite 22)

Zum Wechseln des Blickwinkels.



### CENTER ZOOM (Seite 23)

Zum Vergrößern des Bildes.





### REPEAT (Seite 19)

Hiermit können Sie die gesamte CD/DVD (alle Titel, Stücke, Alben) sowie einzelne Kapitel, Stücke und Alben wiederholt wiedergeben lassen.

### Tip

Wenn „REPEAT“ aktiviert ist oder „ANGLE“ zur Verfügung steht, leuchtet das jeweilige Kontrollkästchen grün (Beispiel:

 → ).

## Zurücksetzen des Geräts

Bevor Sie das Gerät zum ersten Mal benutzen oder wenn Sie die Autobatterie ausgetauscht haben oder die Verbindungen wechseln, müssen Sie das Gerät zurücksetzen. Drücken Sie die Rücksetztaste mit einem spitzen Gegenstand, wie z. B. einem Kugelschreiber.

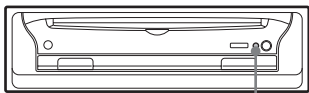

Rücksetztaste

### Hinweise

- Wenn Sie die Rücksetztaste drücken, werden einige gespeicherte Einstellungen gelöscht.
- Wenn Sie die Rücksetztaste gedrückt haben, erfolgt etwa 10 Sekunden lang die Initialisierung des Geräts. Legen Sie während dieser Zeit keine CD/DVD ein. Andernfalls wird das Gerät möglicherweise nicht zurückgesetzt.

## Player

### Wiedergeben von CDs/DVDs

**DVD VCD CD MP3 JPEG**

Bei bestimmten CDs/DVDs sind bestimmte Funktionen unter Umständen anders oder eingeschränkt.

Schlagen Sie bitte in den mit der CD/DVD gelieferten Anweisungen nach.

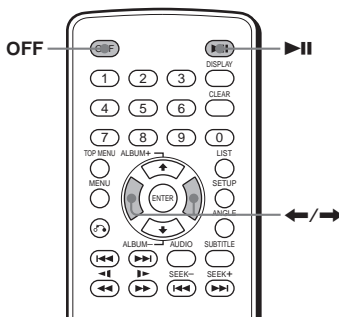

### 1 Schalten Sie den Monitor ein und wählen Sie am Monitor die Eingangsquelle aus, die diesem Gerät entspricht.

Beim Verwenden eines Audiogeräts: Schalten Sie das Audiogerät ein und wählen Sie den geeigneten Kanal für dieses Gerät aus.

### 2 Legen Sie eine CD/DVD ein.

Mit der wiederzugebenden Seite nach unten

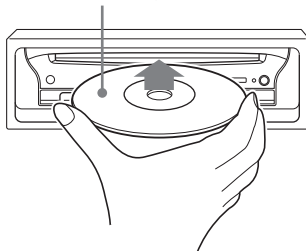

Die Wiedergabe startet automatisch (bei manchen CDs/DVDs müssen Sie die Wiedergabe mit der Taste ►|| starten). Wenn eine DVD oder VCD eingelegt wird, erscheint möglicherweise ein Menü auf dem Bildschirm.

Informationen zu diesen Menüs finden Sie auf Seite 18 (DVDs) bzw. auf Seite 18 (VCDs).

Wenn „MP3/JPEG“ unter „CUSTOM SETUP“ auf „JPEG“ gesetzt ist, startet automatisch eine Bildpräsentation, wenn die CD JPEG-Dateien enthält (Seite 29). Mit jedem Tastendruck auf ◀/▶ wird das Bild um 90° gedreht.

**Hinweise**

- Wenn ein großes Bild gedreht wird, dauert es länger, bis es angezeigt wird.
- Eine JPEG-Datei wird bei einer Größe von 640 x 480 Pixel optimal angezeigt. Wenn Sie sie in einer anderen Größe anzeigen, kann es zu einer Bildverschiebung nach links oder rechts kommen.

**Wenn eine CD/DVD eingelegt ist**  
Starten Sie mit ▶|| die Wiedergabe.

**So stoppen Sie die Wiedergabe bzw. schalten das Gerät aus**

Drücken Sie (OFF).

**Tip**

Sie können keine CD/DVD einlegen, wenn das Gerät ausgeschaltet ist.

**Angezeigte Informationen bei der CD/MP3-Wiedergabe**

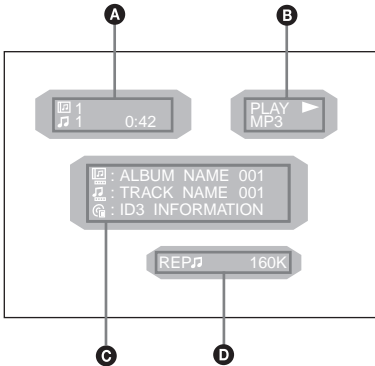

- A** Albumnummer\*/Stücknummer/  
Verstrichene Spieldauer
- B** Wiedergabestatus (▶PLAY, ||PAUSE usw.)/  
Datenträgerformat
- C** CD-Name\*1/Albumname\*/Stückname/  
ID3-Tag-Informationen (nur Version 1)\*2
- D** Wiedergabemodus/Datenrate\*2\*3

\*1 „NO DISC NAME“ oder „NO TRACK NAME“ erscheint, wenn kein Name für die CD bzw. das Stück vorhanden ist.

\*2 Erscheint nur bei der Wiedergabe von MP3-Dateien.

\*3 Keine Anzeige, wenn VBR (variable Bitrate) aktiviert ist.

**So lassen Sie Textinformationen durchlaufen**

Drücken Sie (DISPLAY).

**Hinweis**

„\*“ erscheint anstelle von anderen Zeichen als Buchstaben oder Zahlen.

**Hinweise zu DVDs mit einer DTS-Tonspur**

Das DTS-Audiosignal wird ständig ausgegeben. Unter Umständen wird von den Lautsprechern lautes Störgeräusch ausgegeben, wenn Sie das Gerät an ein Audiogerät ohne DTS-Decoder anschließen. Dadurch kann es zu Schäden an den Lautsprechern oder zu Gehörschäden kommen.

**Die Wiedergabereihenfolge von MP3-Dateien**

Die Alben und Stücke (MP3-Dateien) auf einer CD werden in folgender Reihenfolge wiedergegeben:

**Strukturdiagramm des Inhalts einer CD**

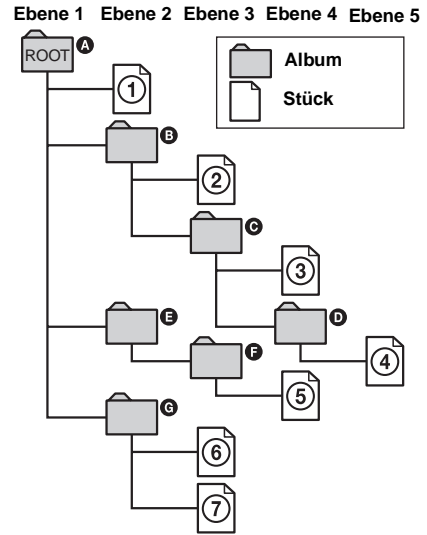

Wenn eine CD mit MP3-Dateien eingelegt wird, werden die Stücke von ① bis ⑦ in der Reihenfolge der Nummerierung wiedergegeben. Untergeordnete Alben/Stücke im ausgewählten Album haben Priorität vor dem nächsten Album auf derselben Ebene. Beispiel: C enthält D. Also wird ④ vor ⑤ wiedergegeben.

In der MP3-Albumliste, die erscheint, wenn Sie (LIST) drücken, werden die Alben in der folgenden Reihenfolge angeordnet: A → B → C → D → F → G. Alben, die keine Stücke enthalten (wie z. B. Album E), sind in der Liste nicht aufgeführt.

Fortsetzung auf der nächsten Seite →

### Hinweise

- Die Wiedergabereihenfolge kann sich je nach der Schreibsoftware unterscheiden.
- Die Wiedergabereihenfolge stimmt möglicherweise nicht mehr, wenn die CD insgesamt über 512 Alben und Stücke enthält.
- Das Gerät kann bis zu 256 Alben wiedergeben. Weitere Alben werden von diesem Gerät nicht erkannt.

### Tipps

- Wenn Sie Zahlen (01, 02, 03 usw.) an den Anfang der Stückdateinamen stellen, werden die Stücke in dieser Reihenfolge wiedergegeben.
- Da es bei einer CD mit vielen Ebenen länger dauert, bis die Wiedergabe startet, empfiehlt es sich, Alben mit maximal zwei Ebenen zu erstellen.

| Funktion   | Vorgehen               |
|--|------------------------|
| Zurückschalten zum vorherigen Album                | Drücken Sie <b>⏮</b> * |
| Stoppen der Wiedergabe und Herausnehmen der CD/DVD | Drücken Sie <b>⏸</b>   |

\* Nur verfügbar, wenn MP3- oder JPEG-Dateien wiedergegeben werden.

## Weitere Funktionen

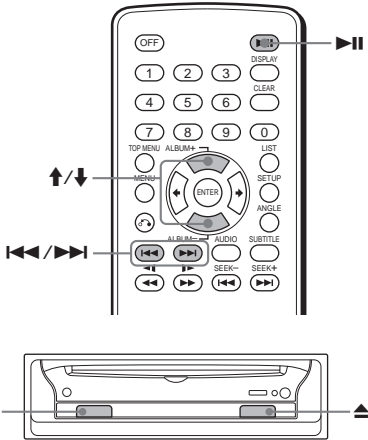

| Funktion  | Vorgehen               |
|---|------------------------|
| Pause (Unterbrechen der Wiedergabe)   | Drücken Sie <b>⏸</b>   |
| Fortsetzen der Wiedergabe nach einer Pause  | Drücken Sie <b>▶</b>   |
| Weiterschalten zum nächsten Kapitel, nächsten Stück bzw. zur nächsten Szene im normalen Wiedergabemodus       | Drücken Sie <b>▶▶</b>  |
| Zurückschalten zum vorherigen Kapitel, vorherigen Stück bzw. zur vorherigen Szene im normalen Wiedergabemodus | Drücken Sie <b>◀◀</b>  |
| Weiterschalten zum nächsten Album   | Drücken Sie <b>⏮</b> * |

## Fortsetzen der Wiedergabe

— Wiedergabefortsetzung **DVD VCD**

Das Gerät speichert die Stelle, an der Sie die CD/DVD gestoppt haben, für bis zu 20 CDs/DVDs und setzt die Wiedergabe an dieser Stelle fort, auch wenn das Gerät ausgeschaltet oder die wiedergegebene CD/DVD zwischenzeitlich ausgeworfen wurde.

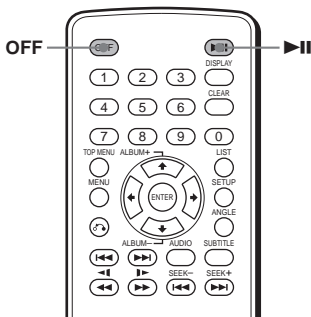

**1** Stoppen Sie mit **OFF** die Wiedergabe.

**2** Setzen Sie die Wiedergabe mit **▶||** fort. Die Wiedergabe wird an der Stelle fortgesetzt, an der sie in Schritt 1 gestoppt wurde.

### So beginnt die Wiedergabe von vorne

Setzen Sie „MULTI-DISC RESUME“ unter „CUSTOM SETUP“ auf „OFF“ (Seite 29). Lassen Sie dann mit **▲** die CD/DVD auswerfen und legen Sie die CD/DVD erneut ein. Wählen Sie das gewünschte Kapitel je nach CD/DVD im DVD-Menü oder im Hauptmenü aus.

#### Hinweise

- Die MP3-Wiedergabe startet am Anfang des zuletzt wiedergegebenen Stücks.
- Wenn die Wiedergabe fortgesetzt werden soll, muss „MULTI-DISC RESUME“ unter „CUSTOM SETUP“ auf „ON“ gesetzt sein (Seite 29).
- Wenn Sie die Stelle, an der die Wiedergabe fortgesetzt werden soll, für die 21. CD/DVD speichern, wird die entsprechende Stelle für die 1. CD/DVD automatisch gelöscht.
- Die Wiedergabefortsetzung wird deaktiviert, wenn Einstellungen für die Kindersicherung geändert werden.
- Bei manchen CDs/DVDs oder Szenen ist die Wiedergabefortsetzung nicht möglich.
- Wenn die Kindersicherung aktiviert ist, funktioniert die Wiedergabefortsetzung nicht. In diesem Fall startet die Wiedergabe nach dem Einlegen der DVD am Anfang.

#### Tipps

Bei der Wiedergabe von CDs, MP3-Dateien oder JPEG-Dateien speichert das Gerät die Stelle für die Wiedergabefortsetzung für die CD, die wiedergegeben wird, nur vorübergehend. Wenn das Gerät ausgeschaltet oder die CD ausgeworfen wird, wird die Stelle für die Wiedergabefortsetzung gelöscht.

## Anzeigen der Spieldauer

— Zeitangaben **DVD VCD JPEG**

Sie können die Spieldauer und die Restspieldauer des aktuellen Titels, Kapitels oder Stücks anzeigen lassen.

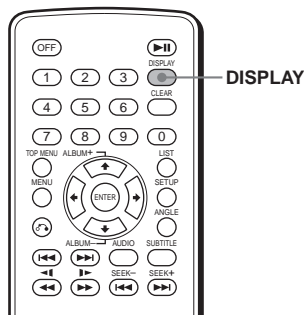

**1** Drücken Sie während der Wiedergabe

**DISPLAY**.

Die aktuellen Wiedergabeinformationen werden angezeigt.

Zeitangaben

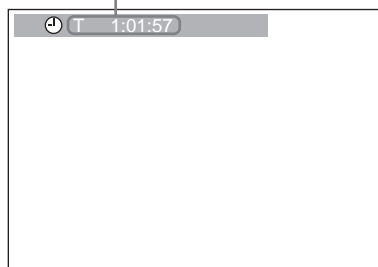

Fortsetzung auf der nächsten Seite →

## 2 Drücken Sie wiederholt (DSPL), um die Zeitangaben zu wechseln.

Die Zeitangaben unterscheiden sich je nach CD/DVD wie folgt:

### DVD:

„T \*:\*:\*:\*“ - Verstrichene Spieldauer des aktuellen Titels

„T-\*:\*:\*:\*“ - Restspieldauer des aktuellen Titels

„C \*:\*:\*:\*“ - Verstrichene Spieldauer des aktuellen Kapitels

„C-\*:\*:\*:\*“ - Restspieldauer des aktuellen Kapitels

### VCD (ohne PBC-Funktionen):

„T \*:\*:\*“ - Verstrichene Spieldauer des aktuellen Stücks

„T-\*:\*:\*“ - Restspieldauer des aktuellen Stücks

„D \*:\*:\*“ - Verstrichene Spieldauer der aktuellen CD

„D-\*:\*:\*“ - Restspieldauer der aktuellen CD

### JPEG:

Albumnummer

Bildnummer

## Suchen nach einer bestimmten Stelle auf einer CD/DVD

### — Scannen/Wiedergabe in Zeitlupe/Liste

Sie können eine bestimmte Stelle auf einer CD/DVD schnell suchen, indem Sie das Bild anzeigen lassen, in die langsame Wiedergabe schalten oder aus einer Liste auswählen.

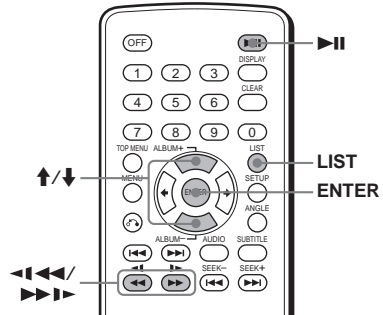

### Hinweis

Bei manchen DVDs/VCDs sind nicht alle der beschriebenen Funktionen möglich.

## Rasches Ansteuern einer Stelle

### — Scannen **DVD VCD CD MP3**

Halten Sie während der Wiedergabe **◀◀◀** oder **▶▶▶** gedrückt und lassen Sie die Taste an der gewünschten Stelle los.

Wenn Sie die Taste gedrückt halten, erhöht sich die Suchgeschwindigkeit.

### Hinweis

Während der Suche ist kein Ton zu hören.

## Wiedergeben mit langsamer Geschwindigkeit

— Wiedergabe in Zeitlupe **DVD** **VCD**

Sie können eine CD/DVD mit unterschiedlicher Zeitlupengeschwindigkeit wiedergeben.

**1 Unterbrechen Sie mit ►|| die Wiedergabe.**

**2 Halten Sie ◀◀\* oder ▶▶ gedrückt.**

Die Wiedergabe in Zeitlupe beginnt.

\* Nur verfügbar bei der Wiedergabe einer DVD.

**So schalten Sie zur normalen Wiedergabe zurück**

Drücken Sie ►||.

### Hinweise

- Während der Wiedergabe in Zeitlupe ist kein Ton zu hören.
- Je nach CD/DVD kann das Bild während der Wiedergabe in Zeitlupe verzerrt sein.

## Auswählen eines Albums und Stücks

— Liste **CD** **MP3** **JPEG**

Sie können den gewünschten Inhalt in der Liste der Alben und Stücke/Bilder suchen.

**1 Drücken Sie während der Wiedergabe mehrmals (LIST), um die gewünschte Liste anzuzeigen.**

Mit jedem Tastendruck auf (LIST) wechselt die Liste folgendermaßen:

Albumliste\* → Stück-/Bildliste →

Normaler Wiedergabemodus → Albumliste\*

\* Erscheint nur bei der Wiedergabe von MP3-/JPEG-Dateien.

**2 Wählen Sie mit ↑/↓ das gewünschte Element (Album, Stück, Bild) aus und drücken Sie (ENTER).**

Die Wiedergabe beginnt. Wenn Sie ein Album ausgewählt haben, startet die Wiedergabe des ersten Stücks bzw. Bildes im ausgewählten Album.

## Angezeigte Informationen in der Liste

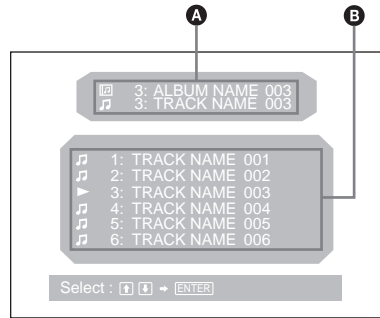

**A** Nummer und Name des aktuellen Stücks/Albums\*<sup>1</sup>/Bildes\*<sup>2</sup>

**B** Stück-/Album-\*<sup>1</sup>/Bildnamen\*<sup>2</sup>

\*<sup>1</sup> Erscheint nur bei Wiedergabe einer MP3-Datei.

\*<sup>2</sup> Erscheint nur bei Wiedergabe einer JPEG-Datei.

### Hinweis

„\*“ erscheint in der Liste anstelle von anderen Zeichen als Buchstaben oder Zahlen.

## DVD-Menüs

Bei einigen DVDs steht ein Originalmenü, wie z. B. das Hauptmenü und das DVD-Menü, zur Verfügung.

Wenn eine DVD mehrere Titel mit Kapiteln und Szenen enthält, können Sie über das Hauptmenü den gewünschten Titel aussuchen und die Wiedergabe starten.

Wenn eine DVD umfassendere Menüoptionen enthält, z. B. Sprachen für Ton und Untertitel sowie Titel und Kapitel usw., können Sie über das DVD-Menü die gewünschte Option auswählen und die Wiedergabe starten.

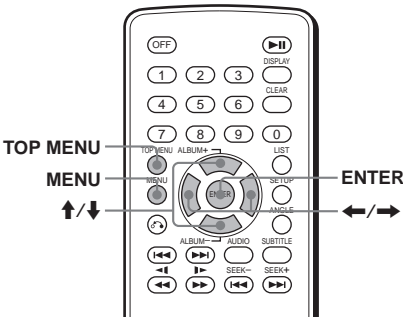

**1 Drücken Sie während der DVD-Wiedergabe (TOP MENU) oder (MENU).** Das Hauptmenü oder das DVD-Menü erscheint.

Der Inhalt des Menüs hängt von den DVDs ab.

**2 Wählen Sie mit ←/↑/↓/→ oder den Zahlentasten die gewünschte Option aus und drücken Sie dann (ENTER).**

### Hinweis

Die Menüoptionen und die Vorgehensweisen variieren je nach DVD.

## Verwenden der PBC-Funktionen

— PBC (Playback Control - Wiedergabesteuerung) 

Bei der Wiedergabe einer PBC-kompatiblen VCD können Sie Funktionen über das PBC-Menü interaktiv ausführen.

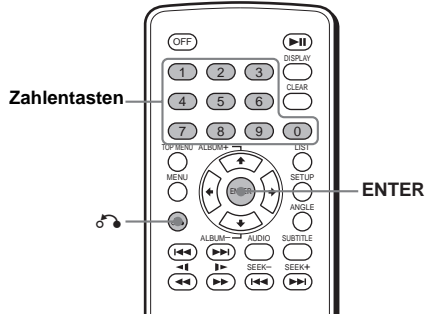

**1 Starten Sie die Wiedergabe einer PBC-kompatiblen VCD.**

Das PBC-Menü wird angezeigt.

**2 Wählen Sie mit den Zahlentasten die gewünschte Option aus und drücken Sie dann (ENTER).**

**3 Gehen Sie bei den interaktiven Funktionen wie im Menü erläutert vor.**

So schalten Sie wieder zur vorherigen Anzeige

Drücken Sie .

### Wiedergabe ohne PBC-Funktionen

**1 Drücken Sie während der Wiedergabe (OFF).**

**2 Wählen Sie mit den Zahlentasten die gewünschte Option aus und drücken Sie dann (ENTER).**

„Play without PBC“ erscheint und die Wiedergabe wird gestartet.

Das PBC-Menü erscheint während der Wiedergabe nicht.

### Hinweise

- Die Menüoptionen und die Vorgehensweisen variieren je nach VCD.
- Während der Wiedergabe werden Stücknummer, Spieldauer usw. im Wiedergabemodusmenü nicht angezeigt.

### Tipp

Wenn Sie die PBC-Wiedergabe fortsetzen wollen, lassen Sie die CD kurz auswerfen und legen Sie sie wieder ein. Die PBC-Wiedergabe beginnt.



# Wiedergeben in verschiedenen Modi

## — Wiedergabewiederholung/Suche

Sie können die folgenden Wiedergabemodi einstellen:

- Wiedergabewiederholung (Seite 19)
- Suche (Seite 19)

### Hinweise

- Der ausgewählte Wiedergabemodus wird deaktiviert, wenn die wiedergegebene CD/DVD ausgeworfen oder das Gerät ausgeschaltet wird.
- Bei der Wiedergabe von VCDs mit eingeschalteter PBC-Funktion steht die Wiedergabewiederholung nicht zur Verfügung.

## Wiederholtes Wiedergeben

### — Wiedergabewiederholung

Sie können einen Titel, ein Kapitel oder ein Stück nochmals wiedergeben lassen, wenn die Wiedergabe des Elements zu Ende ist.

Die folgenden Wiederholoptionen stehen zur Verfügung:

- TITLE (Titelwiederholung) - wiederholte Wiedergabe des aktuellen Titels.
- CHAPTER (Kapitelwiederholung) - wiederholte Wiedergabe des aktuellen Kapitels.
- TRACK (Stückwiederholung) - wiederholte Wiedergabe des aktuellen Stücks/Bildes.
- ALBUM (Albumwiederholung) - wiederholte Wiedergabe der Stücke/Bilder im aktuellen Album.

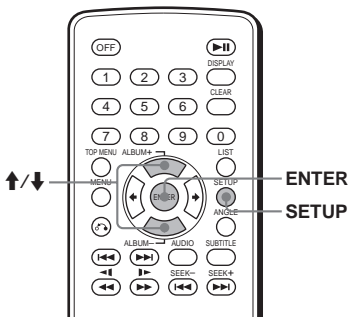



**1 Drücken Sie während der Wiedergabe .**

Das Wiedergabemodusmenü erscheint.

**2 Wählen Sie mit  die Option „REP“ aus und drücken Sie .**

Das Wiedergabemodusoptionen erscheinen.

**3 Wählen Sie mit  die gewünschte Option aus und drücken Sie .**  
Die wiederholte Wiedergabe beginnt.

**So schalten Sie wieder zum normalen Wiedergabemodus**

Wählen Sie in Schritt 3 „OFF“.

**So blenden Sie das Wiedergabemodusmenü aus**  
Drücken Sie .

### Tipps

Die Wiederholoptionen variieren je nach CD/DVD.



## Starten der Wiedergabe ab einer ausgewählten Stelle

### — Suche

Sie können eine gewünschte Stelle rasch ansteuern, indem Sie den Titel, das Kapitel bzw. das Stück angeben.

Die folgenden Suchoptionen stehen je nach CD/DVD zur Verfügung:

### DVD:

-  Mit TITLE startet die Wiedergabe ab dem ausgewählten Titel.
-  Mit CHAPTER startet die Wiedergabe ab dem ausgewählten Kapitel.



### VCD:

-  Mit TRACK startet die Wiedergabe ab dem ausgewählten Stück.



### CD:

-  Mit TRACK startet die Wiedergabe ab dem ausgewählten Stück.

### MP3:

-  Mit ALBUM startet die Wiedergabe ab dem ausgewählten Album.
-  Mit TRACK startet die Wiedergabe ab dem ausgewählten Stück.

### JPEG:

-  Mit ALBUM startet die Wiedergabe ab dem ausgewählten Album.
-  Mit IMAGE startet die Wiedergabe ab dem ausgewählten Bild.

Fortsetzung auf der nächsten Seite →

# Toneinstellungen

## Wechseln der Audiokanäle



Wenn Sie eine DVD wiedergeben, auf der mehrere Audioformate (PCM, Dolby Digital oder DTS) aufgezeichnet sind, können Sie das Audioformat wechseln. Wenn der Ton auf der DVD in mehreren Sprachen aufgezeichnet ist, können Sie auch die Sprache wechseln. Bei VCDs können Sie den Ton des rechten oder linken Kanals auswählen und diesen Kanal über den rechten und den linken Lautsprecher wiedergeben lassen. Wenn auf der VCD beispielsweise ein Lied enthalten ist, bei dem die Singstimmen auf dem rechten Kanal und die Instrumente auf dem linken Kanal aufgezeichnet sind, können Sie die Instrumente über beide Lautsprecher wiedergeben lassen, indem Sie den linken Kanal auswählen.

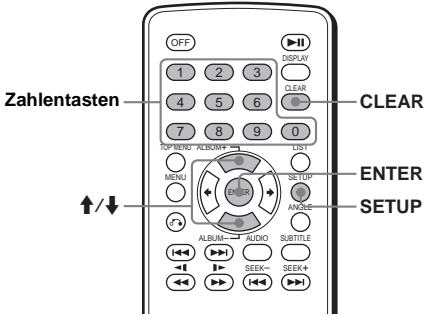

### 1 Drücken Sie während der Wiedergabe

**(SETUP)**.

Das Wiedergabemodusmenü erscheint.

### 2 Wählen Sie mit $\uparrow/\downarrow$ die gewünschte Suchoption aus und drücken Sie

**(ENTER)**.

Die Suchoptionen variieren je nach CD/DVD.

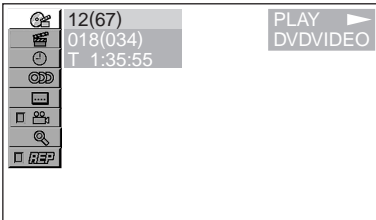

Die Zahl in Klammern gibt jeweils die Gesamtzahl des ausgewählten Elements an.

### 3 Geben Sie mit den Zahlentasten die Titelnummer, Kapitelnummer, Stücknummer oder die verstrichene Spieldauer des Titels oder Stücks ein.

Wenn Sie die eingegebenen Zahlen löschen wollen, drücken Sie **(CLEAR)**.

### 4 Drücken Sie **(ENTER)**.

Die Wiedergabe startet an der ausgewählten Stelle.

**So blenden Sie das Wiedergabemodusmenü aus**

Drücken Sie **(SETUP)**.

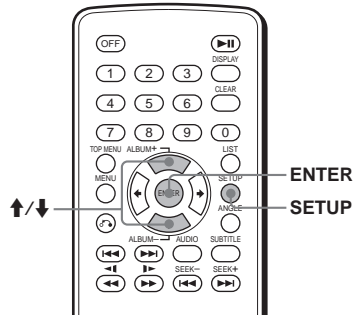

**Drücken Sie während der Wiedergabe mehrmals **(AUDIO)**, um die gewünschten Audiokanäle auszuwählen.**

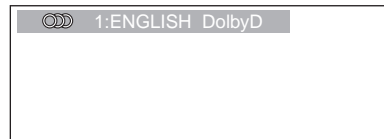

Die Toneinstellungen unterscheiden sich je nach CD/DVD wie folgt:

## DVD:

Sie können für den Ton eine der verfügbaren Sprachen einstellen.

Wenn 4 Ziffern erscheinen, geben Sie den Sprachcode für die gewünschte Sprache ein (Seite 40).

Wenn dieselbe Sprache mehrmals angezeigt wird, sind auf der DVD mehrere Audioformate aufgezeichnet.

## VCD:

STEREO\*: Standardstereoton

1/L: Ton des linken Kanals (monaural)

2/R: Ton des rechten Kanals (monaural)

\* StandardEinstellung

### Tip

Sie können die Einstellungen auch ändern, indem Sie „AUDIO“ im Wiedergabemodusmenü auswählen (Seite 10).

## Anzeigen des Programmformats

Sie können die Anzahl der Kanäle und die Position der Komponenten auf der wiedergegebenen DVD anzeigen lassen.

### 1 Drücken Sie während der Wiedergabe

**SETUP**.

Das Wiedergabemodusmenü erscheint.

### 2 Wählen Sie mit / die Option „“ (AUDIO) aus und drücken Sie **ENTER**.

Das Programmformat erscheint.

Wenn „DOLBY DIGITAL“ eingesetzt wird, werden der Name des Programmformats und die Kanalanzahl folgendermaßen angezeigt:  
Beispiel: Dolby Digital-5.1-Kanal-Format

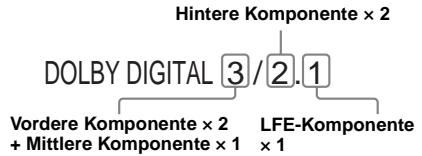

\*1 „PCM“, „DTS“ oder „DOLBY DIGITAL“ wird je nach DVD angezeigt.

\*2 Erscheint nur beim „DOLBY DIGITAL“-Format.

### So blenden Sie das Wiedergabemodusmenü aus

Drücken Sie **SETUP**.

### Tip

Bei Dolby Digital und DTS ist „LFE“ unabhängig davon, ob LFE-Signale ausgegeben werden, immer von einer durchgezogenen Linie umgeben.

Aktuelles Audioformat\*1

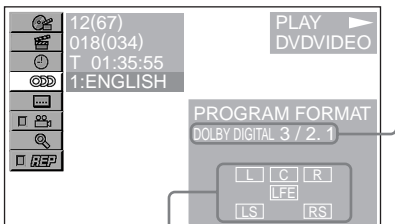

Aktuelles Programmformat\*2

Die Buchstaben in der Anzeige mit dem Programmformat stehen für die folgenden Klangkomponenten und deren Position:

**L** : Vorne (links)

**R** : Vorne (rechts)

**C** :Mitte

**LS** :Hinten (links)

**RS** :Hinten (rechts)

**S** :Hinten (monaural): Die hintere Komponente des mit Dolby Surround verarbeiteten Signals und des Dolby Digital-Signals.

**LFE** :LFE-Signal (Low Frequency Effect)

# Bildeinstellungen

## Wechseln des Blickwinkels



Wenn bei einer DVD Szenen in mehreren Blickwinkeln aufgezeichnet sind, können Sie den Blickwinkel wechseln.

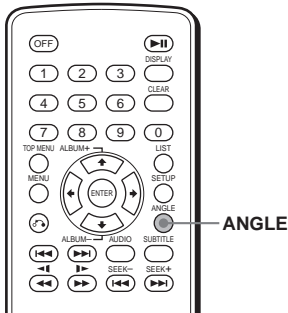

Drücken Sie mehrmals **(ANGLE)**, um die Nummer des gewünschten Blickwinkels auszuwählen.



Der Blickwinkel wird gewechselt.

### Tip

Sie können den Blickwinkel auch wechseln, indem Sie „ANGLE“ im Wiedergabemodusmenü auswählen (Seite 10).

### Hinweis

Bei manchen DVDs lässt sich der Blickwinkel nicht wechseln, auch wenn mehrere Blickwinkel aufgezeichnet wurden.

## Anzeigen der Untertitel

Sie können Untertitel ein- oder ausblenden und die Sprache für die Untertitel wechseln, wenn für die Untertitel mehrere Sprachen auf der DVD aufgezeichnet sind.

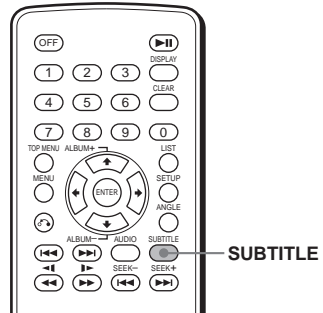

**1** Drücken Sie während der Wiedergabe **(SUBTITLE)**.

Die Sprache für die Untertitel erscheint.

**2** Drücken Sie mehrmals **(SUBTITLE)**, um die gewünschte Sprache auszuwählen, und drücken Sie dann **(ENTER)**.

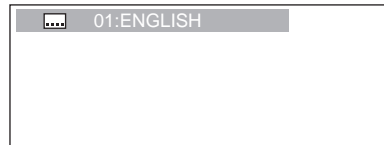

Die verfügbaren Sprachen variieren je nach DVD.

Wenn 4 Ziffern erscheinen, geben Sie den Sprachcode für die gewünschte Sprache ein (Seite 40).

### So blenden Sie die Untertitel aus

Drücken Sie mehrmals **(SUBTITLE)** und wählen Sie „OFF“.

### Tip

Sie können die Sprache für die Untertitel auch wechseln, indem Sie „SUBTITLE“ im Wiedergabemodusmenü (Seite 10) oder im DVD-Menü (Seite 18) auswählen.

### Hinweis

Bei manchen DVDs können Sie die Sprache für die Untertitel nicht wechseln (bzw. die Untertitel nicht ausblenden), auch wenn die Untertitel in mehreren Sprachen aufgezeichnet wurden.

# Vergrößern von Bildern



Sie können Bilder vergrößert anzeigen lassen.

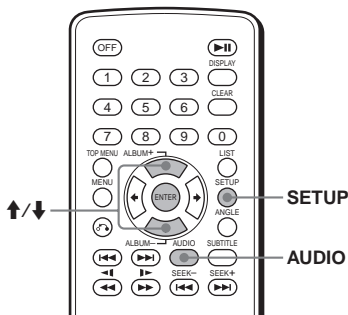

## 1 Drücken Sie während der Wiedergabe **SETUP**.

Das Wiedergabemodusmenü erscheint.

## 2 Wählen Sie mit **↑/↓** die Option „**Q**“ (**CENTER ZOOM**) und drücken Sie **ENTER**.

Die aktuelle Einstellung wird angezeigt.

## 3 Wählen Sie mit **↑/↓** die gewünschte Option (**ZOOM×1**, **×1.5**, **×2\***, **×3\***) und drücken Sie **ENTER**.

Das Bild wird vergrößert angezeigt.

\* Das Bild wird grobkörnig.

### So verschieben Sie die Rahmenposition

Drücken Sie nach dem Vergrößern des Bildes

**←/↑/↓/→**.

### So schalten Sie wieder zur ursprünglichen Größe zurück

Wählen Sie in Schritt 3 „**ZOOM×1**“.

### So blenden Sie das Wiedergabemodusmenü aus

Drücken Sie **SETUP**.

#### Hinweise

- Bei manchen DVDs können Sie die Vergrößerung nicht ändern.
- Bei der Wiedergabefortsetzung (Seite 15) wird die zuletzt verwendete Vergrößerung wiederhergestellt, aber die Rahmenposition wird gelöscht.
- Im Wiedergabemodusmenü wird ein Bild immer in normaler Größe angezeigt. Sie können das Bild vergrößern, wenn das Wiedergabemodusmenü ausgeblendet wird.

# Sonstige Funktionen

## Sperren von CDs/DVDs

### — Kindersicherung

Sie können eine bestimmte gewünschte CD/DVD sperren oder mithilfe von vordefinierten Kindersicherungsstufen

Wiedergabeeinschränkungen festlegen, so dass beispielsweise Kinder keine CDs/DVDs ansehen können, die für ihr Alter nicht geeignet sind. Bei der Wiedergabe einer auf diese Weise mit einer Kindersicherung versehenen DVD werden bestimmte Szenen möglicherweise gesperrt oder durch andere Szenen ersetzt.

### Aktivieren der Kindersicherung

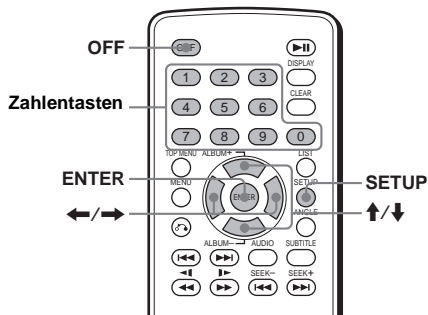

## 1 Drücken Sie **SETUP**, während die Wiedergabe gestoppt ist.

Das Setup-Menü erscheint.

## 2 Wählen Sie mit **↑/↓** die Option „**🔒**“ (**CUSTOM SETUP**) aus und drücken Sie **ENTER**.

Die Einstelloptionen werden angezeigt.

Fortsetzung auf der nächsten Seite →

- 3 Wählen Sie mit ↑/↓ die Option „PARENTAL CONTROL“ und drücken Sie (ENTER).**  
Die Optionen für die Kindersicherung werden angezeigt.

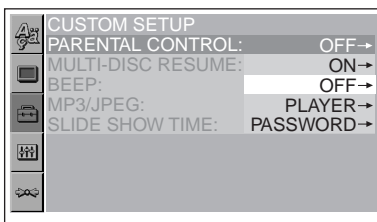

- 4 Wählen Sie mit ↑/↓ die Option „ON →“ und drücken Sie (ENTER).**  
Die Anzeige zum Definieren des Kennworts erscheint.

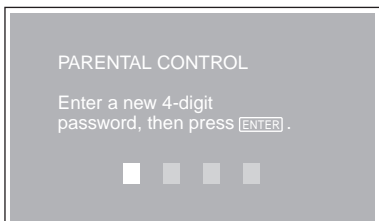

- 5 Geben Sie mit den Zahlentasten das Kennwort ein und drücken Sie (ENTER).**  
Ein Bestätigungsbildschirm erscheint.
- 6 Geben Sie zum Bestätigen das Kennwort mit den Zahlentasten erneut ein und drücken Sie (ENTER).**  
Damit ist die Kindersicherung eingestellt.

**So blenden Sie das Setup-Menü aus**  
Drücken Sie (SETUP).

**So deaktivieren Sie die Kindersicherung**

- 1 Drücken Sie (SETUP), während die Wiedergabe gestoppt ist.**  
Das Setup-Menü erscheint.
- 2 Wählen Sie mit ↑/↓ die Option „CUSTOM SETUP) aus und drücken Sie (ENTER).**  
Die Einstelloptionen werden angezeigt.
- 3 Wählen Sie mit ↑/↓ die Option „PARENTAL CONTROL“ und drücken Sie (ENTER).**  
Die Optionen für die Kindersicherung werden angezeigt.

- 4 Wählen Sie mit ↑/↓ die Option „OFF →“ und drücken Sie (ENTER).**  
Die Anzeige zum Eingeben des Kennworts erscheint.

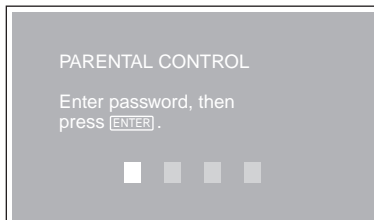

- 5 Geben Sie mit den Zahlentasten das Kennwort ein und drücken Sie (ENTER).**  
„Parental control is canceled“ erscheint.

Wenn Sie eine falsche Zahl eingegeben haben, verschieben Sie mit ← den Cursor und geben die Zahl erneut ein.

**Wechseln des Gebiets und der Altersfreigabestufe**

Sie können die Kindersicherungsstufe je nach Gebiet und Altersfreigabe einstellen.

- 1 Drücken Sie (SETUP), während die Wiedergabe gestoppt ist.**  
Das Setup-Menü erscheint.
- 2 Wählen Sie mit ↑/↓ die Option „CUSTOM SETUP) aus und drücken Sie (ENTER).**  
Die Einstelloptionen werden angezeigt.
- 3 Wählen Sie mit ↑/↓ die Option „PARENTAL CONTROL“ und drücken Sie (ENTER).**  
Die Optionen für die Kindersicherung werden angezeigt.
- 4 Wählen Sie mit ↑/↓ die Option „PLAYER →“ und drücken Sie (ENTER).**  
Wenn die Kindersicherung bereits aktiviert ist, erscheint die Anzeige zum Eingeben des Kennworts.  
Geben Sie zum Ändern der Einstellung die Nummer für Ihr Kennwort ein und drücken Sie (ENTER).

Wenn Sie eine falsche Zahl eingegeben haben, verschieben Sie mit ← den Cursor und geben die Zahl erneut ein.

**5 Wählen Sie mit ↑/↓ die Option „STANDARD“ aus und drücken Sie**

**(ENTER)**.

Die Standardoptionen erscheinen.

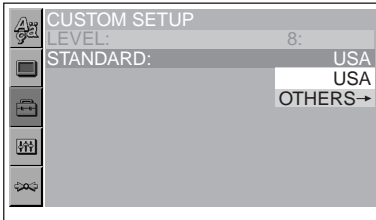

**6 Wählen Sie mit ↑/↓ das gewünschte Gebiet aus, um dessen Altersfreigabestufe zu übernehmen, und drücken Sie**

**(ENTER)**.

Das Gebiet ist ausgewählt.

Wenn Sie einen bestimmten Standard aus der „Gebietscodeliste“ (Seite 25) auswählen wollen, wählen Sie „OTHERS →“ und geben die entsprechende Codennummer mit den Zahlentasten ein.

**7 Wählen Sie mit ↑/↓ die Option „LEVEL“ aus und drücken Sie**

**(ENTER)**.

Die Altersfreigabeoptionen erscheinen.

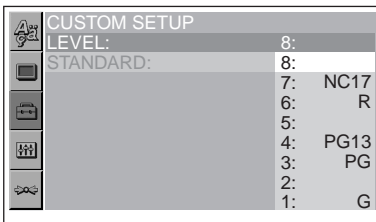

Je niedriger der Wert, um so strenger ist die Kindersicherungsstufe.

**8 Wählen Sie mit ↑/↓ die gewünschte Stufe aus und drücken Sie**

**(ENTER)**.

Die Einstellung der Kindersicherung ist damit abgeschlossen.

**So blenden Sie das Setup-Menü aus**

Drücken Sie **(SETUP)**.

**Hinweis**

Bei DVDs ohne Kindersicherung kann die Wiedergabe auf diesem Gerät nicht eingeschränkt werden.

**Gebietscodeliste**

| Standard       | Codenummer |
|----------------|------------|
| Argentinien    | 2044       |
| Australien     | 2047       |
| Belgien        | 2057       |
| Brasilien      | 2070       |
| Chile          | 2090       |
| China          | 2092       |
| Dänemark       | 2115       |
| Deutschland    | 2109       |
| Finnland       | 2165       |
| Frankreich     | 2174       |
| Großbritannien | 2184       |
| Indien         | 2248       |
| Indonesien     | 2238       |
| Italien        | 2254       |
| Japan          | 2276       |
| Kanada         | 2079       |
| Korea          | 2304       |
| Malaysia       | 2363       |
| Mexiko         | 2362       |
| Neuseeland     | 2390       |
| Niederlande    | 2376       |
| Norwegen       | 2379       |
| Österreich     | 2046       |
| Pakistan       | 2427       |
| Philippinen    | 2424       |
| Portugal       | 2436       |
| Russland       | 2489       |
| Schweden       | 2499       |
| Schweiz        | 2086       |
| Singapur       | 2501       |
| Spanien        | 2149       |
| Thailand       | 2528       |

Fortsetzung auf der nächsten Seite →

## Ändern des Kennworts

- 1 Drücken Sie **(SETUP)**, während die Wiedergabe gestoppt ist.**  
Das Setup-Menü erscheint.
- 2 Wählen Sie mit **↑/↓** die Option „**CUSTOM SETUP**“ aus und drücken Sie **(ENTER)**.**  
Die Einstelloptionen werden angezeigt.
- 3 Wählen Sie mit **↑/↓** die Option „**PARENTAL CONTROL**“ und drücken Sie **(ENTER)**.**  
Die Optionen für die Kindersicherung werden angezeigt.
- 4 Wählen Sie mit **↑/↓** die Option „**PASSWORD →**“ und drücken Sie **(ENTER)**.**  
Die Anzeige zum Eingeben des Kennworts erscheint.
- 5 Geben Sie das 4-stellige Kennwort mit den Zahlentasten ein und drücken Sie **(ENTER)**.**  
Wenn Sie eine falsche Zahl eingegeben haben, verschieben Sie mit **←** den Cursor und geben die Zahl erneut ein.
- 6 Geben Sie mit den Zahlentasten ein neues 4-stelliges Kennwort ein und drücken Sie **(ENTER)**.**
- 7 Geben Sie zum Bestätigen das neue 4-stellige Kennwort mit den Zahlentasten erneut ein und drücken Sie **(ENTER)**.**

**So schalten Sie wieder zur vorherigen Anzeige**

Drücken Sie **↶**.

**So blenden Sie das Setup-Menü aus**

Drücken Sie **(SETUP)**.

## Einstellen des Geräts

### Das Setup-Menü

Im Setup-Menü können Sie verschiedene Einstellungen beispielsweise für Bild und Ton vornehmen. Unter anderem können Sie eine Sprache für die Untertitel und die Bildschirmanzeige auswählen. Näheres zu den Optionen im Setup-Menü finden Sie auf Seite 27 bis 30.

#### Hinweis

Die auf der CD/DVD gespeicherten Wiedergabeeinstellungen haben Priorität vor den Einstellungen im Setup-Menü und unter Umständen funktionieren nicht alle der hier beschriebenen Funktionen.

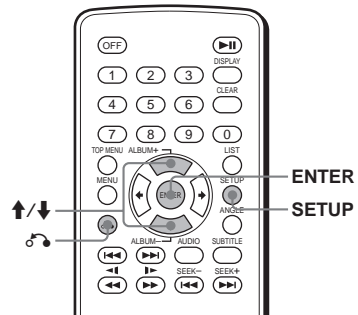

### Grundfunktionen

Beispiel: Ändern des Bildseitenverhältnisses („MONITOR TYPE“) in „4:3 PAN SCAN“.

- 1 Drücken Sie **(SETUP)**.**

Das Setup-Menü erscheint.

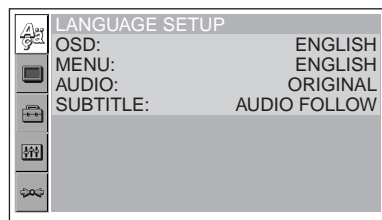



- 2 Wählen Sie mit ↑/↓ die Option „“ (SCREEN SETUP) aus und drücken Sie (ENTER).**

Die Einstellanzeige erscheint.

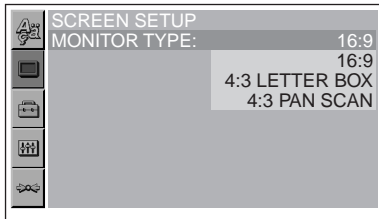

- 3 Wählen Sie mit ↑/↓ die Option „MONITOR TYPE“ aus und drücken Sie (ENTER).**

Die Optionen für den Monitortyp erscheinen.

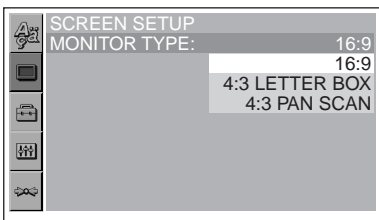

- 4 Wählen Sie mit ↑/↓ die Option „4:3 PAN SCAN“ aus und drücken Sie (ENTER).**

Die Einstellung tritt in Kraft und die Konfiguration ist damit abgeschlossen.

**So schalten Sie wieder zur vorherigen Anzeige**

Drücken Sie .

**So blenden Sie das Setup-Menü aus**

Drücken Sie (SETUP).

**So setzen Sie alle Einstelloptionen auf die ursprünglichen Werte zurück**

— Zurücksetzen 

- 1 Wählen Sie in Schritt 2 „“ (RESET) und drücken Sie (ENTER).**

- 2 Wählen Sie mit ↑/↓ die Option „YES“ aus und drücken Sie (ENTER).**

Alle Einstellungen im Setup-Menü werden auf ihre Standardwerte zurückgesetzt.

**So brechen Sie das Zurücksetzen ab**

Wählen Sie in Schritt 2 die Option „NO“.

**Hinweis**

Schalten Sie das Gerät während des Zurücksetzens der Optionen im Setup-Menü nicht aus. Dieser Vorgang kann einige Sekunden dauern.

## Einstellen der Sprache für Anzeigen und Ton

— Spracheinstellungen 

Mit „LANGUAGE SETUP“ können Sie die gewünschte Sprache für die Bildschirmanzeigen bzw. den Ton einstellen.

Wählen Sie „“ (LANGUAGE SETUP) im Setup-Menü und dann die gewünschte Einstelloption.

Erläuterungen zum Einstellen im Setup-Menü finden Sie unter „Das Setup-Menü“ (Seite 26).

**OSD (Bildschirmanzeige)**

Dient zum Wechseln der Sprache für die Bildschirmanzeigen.

**MENU **

Dient zum Wechseln der Sprache für das Menü der DVD.

**AUDIO **

Dient zum Wechseln der Sprache für den Ton. Mit „ORIGINAL“ wird die Sprache ausgewählt, die auf der DVD Priorität hat.

**SUBTITLE **

Dient zum Wechseln der Sprache für die auf der DVD aufgezeichneten Untertitel. Wenn Sie „AUDIO FOLLOW“ wählen, wechselt die Sprache der Untertitel entsprechend der für die Tonspur ausgewählten Sprache.

**Tip**

Wenn Sie unter „MENU“, „SUBTITLE“ oder „AUDIO“ die Option „OTHERS →“ wählen, wählen Sie bitte auch den Sprachcode in der „Liste der Sprachcodes“ (Seite 40) aus und geben ihn mit den Zahlentasten ein.

**Hinweis**

Wenn Sie unter „MENU“, „SUBTITLE“ oder „AUDIO“ eine Sprache auswählen, die nicht auf der DVD aufgezeichnet ist, wird automatisch eine der vorhandenen Sprachen ausgewählt.

# Einstellen des Bildschirms

## — Bildschirmeinstellungen

Mit „SCREEN SETUP“ können Sie die Einstellung für den angeschlossenen Monitor vornehmen.

Wählen Sie „“ (SCREEN SETUP) im Setup-Menü und dann die gewünschte Einstelloption. Erläuterungen zum Einstellen im Setup-Menü finden Sie unter „Das Setup-Menü“ (Seite 26). Die in den Tabellen unten mit „\*“ gekennzeichneten Einstelloptionen sind die Standardeinstellungen.

### MONITOR TYPE

Legt das Bildseitenverhältnis (Bildformat) für den angeschlossenen Monitor fest (4:3-Standard oder Breitbild).

|                      |  |
|----------------------|--|
| 16:9*                | Das Bild wird im Breitbildformat angezeigt.<br>Wählen Sie diese Option, wenn Sie einen Breitbildmonitor oder einen Monitor mit Breitbildmodus anschließen.   |
| 4:3<br>LETTER<br>BOX | Bilder im Breitbildformat werden mit Balken am oberen und unteren Bildschirmrand angezeigt.<br>Wählen Sie diese Option, wenn Sie einen Monitor mit einem 4:3-Bildschirm anschließen.   |
| 4:3<br>PAN SCAN      | Bilder im Breitbildformat werden so angezeigt, dass sie den Bildschirm füllen. Bereiche, die nicht auf den Bildschirm passen, werden automatisch abgeschnitten.<br>Wählen Sie diese Option, wenn Sie einen Monitor mit einem 4:3-Bildschirm anschließen. |

16:9



4:3 LETTER BOX



4:3 PAN SCAN

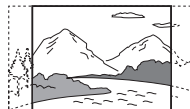

### Hinweis

Bei manchen DVDs wird unter Umständen automatisch „4:3 LETTER BOX“ statt „4:3 PAN SCAN“ und umgekehrt ausgewählt.

# Individuelle Einstellungen

## — Benutzereinstellungen

Mit „CUSTOM SETUP“ können Sie die Wiedergabebedingungen dieses Geräts einstellen.

Wählen Sie „“ (CUSTOM SETUP) im Setup-Menü und dann die gewünschte Einstelloption. Erläuterungen zum Einstellen im Setup-Menü finden Sie unter „Das Setup-Menü“ (Seite 26). Die in den Tabellen unten mit „\*“ gekennzeichneten Einstelloptionen sind die Standardeinstellungen.

### PARENTAL CONTROL

Mit dieser Option legen Sie Wiedergabeeinschränkungen fest, so dass das Gerät ungeeignete DVDs bzw. Szenen nicht wiedergibt (Seite 23).

|            |   |
|------------|---|
| ON →       | Aktiviert die Kindersicherung.  |
| OFF →*     | Deaktiviert die Kindersicherung.  |
| PLAYER →   | Dient zum Festlegen des Einschränkungstandards und der Altersfreigabestufe. |
| PASSWORD → | Dient zum Definieren eines neuen 4-stelligen Kennworts.                     |

### MULTI-DISC RESUME

Mit dieser Option können Sie für bis zu 20 verschiedene CDs/DVDs die Stelle speichern, an der die Wiedergabe fortgesetzt werden soll.

|     |   |
|-----|---|
| ON* | Dient zum Speichern der Wiedergabefortsetzungseinstellung für bis zu 20 CDs/DVDs. Die Einstellungen bleiben gespeichert, auch wenn Sie „OFF“ auswählen.   |
| OFF | Die Einstellungen für die Wiedergabefortsetzung werden nicht gespeichert. Die Wiedergabe wird nur bei der aktuellen CD/DVD im Gerät an der Stelle fortgesetzt, an der sie zuvor gestoppt wurde. |

#### Hinweis

Wenn die Kindersicherung aktiviert ist, funktioniert die Wiedergabefortsetzung nicht. In diesem Fall startet die Wiedergabe nach dem Einlegen der DVD am Anfang.

### BEEP

Mit dieser Option können Sie den Signalton ein- bzw. ausschalten.

|     |                             |
|-----|-----------------------------|
| ON* | Schaltet den Signalton ein. |
| OFF | Schaltet den Signalton aus. |

### MP3/JPEG

Mit dieser Option wird die Priorität festgelegt, wenn auf einer CD MP3- und JPEG-Dateien vorhanden sind.

|      |  |
|------|--|
| MP3* | Bei der Wiedergabe haben MP3-Dateien Priorität vor JPEG-Dateien. |
| JPEG | Bei der Wiedergabe haben JPEG-Dateien Priorität vor MP3-Dateien. |

### SLIDE SHOW TIME

Mit dieser Option legen Sie die Anzeigedauer der Bilder auf der CD fest.

|        |                                       |
|--------|---------------------------------------|
| 5sec   | Die Bilder wechseln alle 5 Sekunden.  |
| 10sec* | Die Bilder wechseln alle 10 Sekunden. |
| 20sec  | Die Bilder wechseln alle 20 Sekunden. |
| 40sec  | Die Bilder wechseln alle 40 Sekunden. |
| 60sec  | Die Bilder wechseln alle 60 Sekunden. |
| FIXED  | Die Bilder werden nicht gewechselt.   |

# Klangeinstellungen

## — Tonkonfiguration

Mit der Option „AUDIO SETUP“ können Sie den Ton entsprechend der Wiedergabebedingungen und der angeschlossenen Geräte einstellen.

Wählen Sie „“ (AUDIO SETUP) im Setup-Menü und dann die gewünschte Einstelloption. Erläuterungen zum Einstellen im Setup-Menü finden Sie unter „Das Setup-Menü“ (Seite 26). Die in den Tabellen unten mit „\*“ gekennzeichneten Einstelloptionen sind die Standardeinstellungen.

### **AUDIO ATT (Audiodämpfung)**

Mit dieser Option können Sie den Audioausgangspegel verringern, wenn der Ton bei der Wiedergabe verzerrt ist. Diese Einstellung beeinflusst die Ausgabe an FRONT/REAR AUDIO OUT.

---

OFF\* Normalerweise sollten Sie diese Einstellung wählen.

---

ON Der Audioausgangspegel wird verringert. Wählen Sie diese Einstellung, wenn der Wiedergabeton der Lautsprecher verzerrt ist.

---

### **AUDIO DRC (Dynamikbegrenzung)**

Sorgt bei der Wiedergabe einer DVD mit der Funktion „AUDIO DRC.“ auch bei geringer Lautstärke für eine klare Tonwiedergabe. Diese Einstellung beeinflusst die Ausgabe an FRONT/REAR AUDIO OUT.

---

STANDARD\* Normalerweise sollten Sie diese Einstellung wählen.

---

WIDE RANGE Sie erhalten den Eindruck, sich live in einer Veranstaltung zu befinden.

---

### **DOWNMIX**

Dient bei der Wiedergabe einer DVD mit Klangelementen (Kanälen) für hintere Lautsprecher oder einer DVD im Dolby Digital-Format zum Wechseln des Verfahrens zum Heruntermischen auf 2 Kanäle. Näheres zu den Tonsignalen für hintere Lautsprecher finden Sie unter „Anzeigen des Programmformats“ (Seite 21). Diese Einstellung beeinflusst die Ausgabe an FRONT/REAR AUDIO OUT.

---

SURROUND\* Wählen Sie diese Option, wenn das Gerät an eine Dolby Surround (Pro Logic)-fähige Audioanlage angeschlossen ist.

---

NORMAL Wählen Sie diese Option, wenn das Gerät nicht an eine Dolby Surround (Pro Logic)-fähige Audioanlage angeschlossen ist.

---

## Weitere Informationen

### Wartung

#### Austauschen der Sicherung

Wenn Sie eine Sicherung austauschen, achten Sie darauf, eine Ersatzsicherung mit dem gleichen Ampere-Wert wie die Originalsicherung zu verwenden. Dieser ist auf der Originalsicherung angegeben. Wenn die Sicherung durchbrennt, überprüfen Sie den Stromanschluss und tauschen die Sicherung aus. Brennt die neue Sicherung ebenfalls durch, kann eine interne Fehlfunktion vorliegen. Wenden Sie sich in einem solchen Fall an Ihren Sony-Händler.

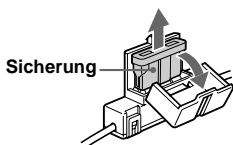

#### Achtung

Verwenden Sie unter keinen Umständen eine Sicherung mit einem höheren Ampere-Wert als dem der Sicherung, die ursprünglich mit dem Gerät geliefert wurde. Andernfalls kann es zu Schäden am Gerät kommen.

#### Austauschen der Lithiumbatterie

Unter normalen Bedingungen hält die Batterie etwa 1 Jahr. Die Lebensdauer der Batterie kann je nach Gebrauch des Geräts jedoch auch kürzer sein. Wenn die Batterie schwächer wird, verkürzt sich die Reichweite der Kartenfernbedienung. Tauschen Sie die Batterie gegen eine neue CR2025-Lithiumbatterie aus. Bei Verwendung einer anderen Batterie besteht Feuer- oder Explosionsgefahr.

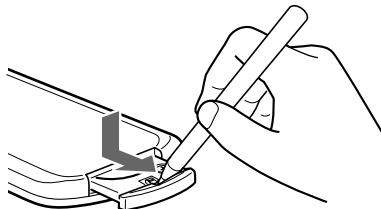

Mit der Seite + nach oben

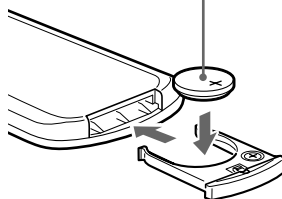

#### Hinweise zur Lithiumbatterie

- Bewahren Sie die Lithiumbatterie außerhalb der Reichweite von Kindern auf. Sollte eine Lithiumbatterie verschluckt werden, ist umgehend ein Arzt aufzusuchen.
- Wischen Sie die Batterie mit einem trockenen Tuch ab, um einen guten Kontakt zwischen den Batteriepolen und -anschlüssen sicherzustellen.
- Achten Sie beim Einlegen der Batterie auf die richtige Polarität.
- Halten Sie die Batterie nicht mit einer Metallpinzette. Dies könnte zu einem Kurzschluss führen.

Fortsetzung auf der nächsten Seite →

### VORSICHT

Die Batterie kann bei falscher Handhabung explodieren!  
Auf keinen Fall darf sie aufgeladen, auseinandergenommen oder ins Feuer geworfen werden.

Entsorgungshinweis: Bitte werfen Sie nur entladene Batterien in die Sammelboxen beim Handel oder den Kommunen. Entladen sind Batterien in der Regel dann, wenn das Gerät abschaltet und signalisiert „Batterie leer“ oder nach längerer Gebrauchsdauer der Batterien „nicht mehr einwandfrei funktioniert“.

Um sicherzugehen, kleben Sie die Batteriepole z. B. mit einem Klebestreifen ab oder geben Sie die Batterien einzeln in einen Plastikbeutel.

## Ausbauen des Geräts

### 1 Entfernen Sie die Schutzumrandung.

- ① Setzen Sie den Löseschlüssel an der Schutzumrandung an.

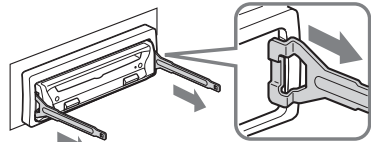

Richten Sie die Löseschlüssel richtig aus.

- ② Ziehen Sie die Löseschlüssel heraus, um die Schutzumrandung abzunehmen.

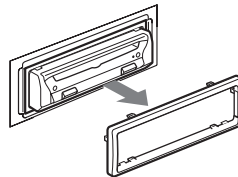

### 2 Nehmen Sie das Gerät heraus.

- ① Setzen Sie die Löseschlüssel ein, so dass sie mit einem Klicken einrasten.

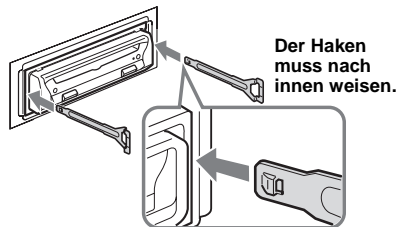

- ② Ziehen Sie an den Löseschlüsseln, um das Gerät zu lösen.

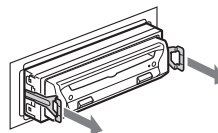

- ③ Ziehen Sie das Gerät aus der Halterung.

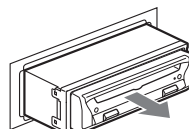

## Hinweise zu CDs/DVDs

- Berühren Sie nicht die Oberfläche von CDs/DVDs, damit diese nicht verschmutzt werden. Fassen Sie CDs/DVDs nur am Rand an.
- Bewahren Sie CDs/DVDs in ihrer Hülle oder in den CD/DVD-Magazinen auf, wenn sie nicht abgespielt werden. Schützen Sie CDs/DVDs vor Hitze bzw. hohen Temperaturen. Lassen Sie sie nicht in geparkten Autos, auf dem Armaturenbrett oder auf der Hutablage liegen.

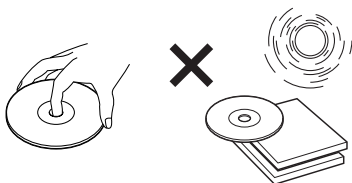

- Bringen Sie keine Aufkleber auf CDs/DVDs an und verwenden Sie keine CDs/DVDs mit Rückständen von Tinte oder Klebstoffen. Solche CDs/DVDs drehen sich beim Betrieb möglicherweise nicht mehr und führen zu einer Fehlfunktion oder können beschädigt werden.

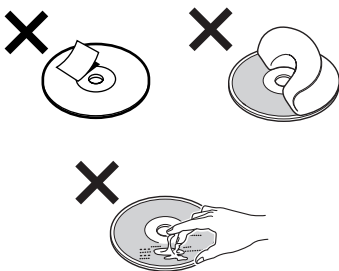

- Verwenden Sie keine CDs/DVDs, an denen Etiketten oder Aufkleber angebracht sind. Die Audiodaten werden andernfalls möglicherweise nicht korrekt gelesen (z. B. Tonsprünge bei der Wiedergabe, keine Wiedergabe), weil ein Etikett oder Aufkleber durch Wärmeeinwirkung geschrumpft ist und die CD/DVD sich verzogen hat.
- CDs/DVDs mit außergewöhnlichen Formen (z. B. herzförmige, quadratische oder sternförmige CDs/DVDs) können mit diesem Gerät nicht wiedergegeben werden. Falls Sie es doch versuchen, kann das Gerät beschädigt werden. Verwenden Sie solche CDs/DVDs nicht.

- Reinigen Sie CDs/DVDs vor dem Abspielen mit einem handelsüblichen Reinigungstuch. Wischen Sie dabei von der Mitte nach außen. Verwenden Sie keine Lösungsmittel wie Benzin oder Verdüner und keine handelsüblichen Reinigungsmittel oder Antistatik-Sprays für Schallplatten.



# Hinweise zu MP3-Dateien

MP3 (MPEG 1 Audio Layer 3) ist eine Standardtechnologie und ein Standardformat zum Komprimieren von Audiodaten. Dabei wird die Datei auf etwa 1/10 ihrer ursprünglichen Größe komprimiert. Töne, die für das menschliche Ohr nicht hörbar sind, werden unterdrückt, während Töne, die für das menschliche Ohr hörbar sind, aufgezeichnet werden.

## Hinweise zu CDs

Auf CD-ROMs, CD-Rs und CD-RWs aufgezeichnete MP3-Dateien können wiedergegeben werden.

Die CD muss im Format ISO 9660\*1, Stufe 1 oder Stufe 2, oder im erweiterten Joliet- bzw. Romeo-Format vorliegen.

Auch Multi-Session\*2-CDs können verwendet werden.

### \*1 Format ISO 9660

Ein international gängiger Standard für das logische Format von Dateien und Ordnern auf einer CD-ROM.

Es gibt verschiedene Stufen dieser Spezifikation. Auf Stufe 1 müssen Dateinamen das Format 8,3 (maximal 8 Zeichen im Dateinamen, maximal 3 Zeichen in der Erweiterung „.mp3“) aufweisen und dürfen nur aus Großbuchstaben bestehen. Ordnernamen dürfen maximal 8 Zeichen lang sein. Es sind maximal 8 verschachtelte Ordner Ebenen zulässig. Die Stufe 2 der Spezifikation unterstützt Dateinamen mit bis zu 31 Zeichen.

Für jeden Ordner sind bis zu 8 Hierarchieebenen zulässig.

Im erweiterten Joliet- bzw. Romeo-Format müssen Sie sicherstellen, dass Sie die richtige Schreibsoftware usw. verwenden.

### \*2 Multi-Session

Bei diesem Aufnahmeverfahren können Daten mithilfe des Track-At-Once-Verfahrens hinzugefügt werden. Herkömmliche CDs beginnen mit einem CD-Steuerungsbereich, der als Lead-In bezeichnet wird, und enden mit einem als Lead-Out bezeichneten Bereich. Eine Multi-Session-CD weist mehrere Sitzungen auf, wobei jedes Segment zwischen Lead-In und Lead-Out als einzelne Sitzung (Session) betrachtet wird.

## Hinweise

- Bei anderen Formaten als ISO 9660, Stufe 1 und 2, werden Ordner- und Dateinamen möglicherweise nicht korrekt angezeigt.
- Fügen Sie beim Benennen unbedingt die Dateierweiterung „.mp3“ zum Dateinamen hinzu.
- Wenn eine andere als eine MP3-Datei die Erweiterung „.mp3“ hat, kann das Gerät die Datei nicht richtig erkennen und erzeugt Störgeräusche, die die Lautsprecher beschädigen könnten.
- Bei folgenden CDs dauert es länger, bis die Wiedergabe beginnt:
  - CDs mit einer komplizierten Datei-/Ordnerstruktur
  - Multi-Session-CDs
  - CDs, zu denen noch Daten hinzugefügt werden können



# Technische Daten

## System

|              |                  |
|--------------|------------------|
| Laser        | Halbleiter-Laser |
| Signalformat | PAL              |

## Audiosystem\*

|                        |   |
|------------------------|---|
| Frequenzgang           | DVD:<br>5 Hz bis 22 kHz<br>CD:<br>5 Hz bis 20 kHz   |
| Signal-Rauschabstand   | 102 dB (nur Buchsen<br>AUDIO OUT L/R)               |
| Harmonische Verzerrung | 0,003 %   |
| Gleichlaufschwankungen | unterhalb der Messgrenze<br>(±0,001 % Spitzenpegel) |

\* Gemessen an den AUDIO OUT-Buchsen.  
Wenn Sie PCM-Tonspuren mit einer Abtastfrequenz von 96 kHz wiedergeben, werden die Ausgangssignale von der Buchse DIGITAL OUT zu Signalen mit einer Abtastfrequenz von 96 kHz konvertiert.

## Allgemeines

|                              |  |
|------------------------------|--|
| Ausgänge                     | AUDIO OUT L/R:<br>Cinchbuchse/2 V effektiver<br>Mittelwert/10 kOhm<br>VIDEO OUT:<br>Cinchbuchse/1,0 Vp-p/<br>75 Ohm<br>DIGITAL OUT:<br>Optische Ausgangsbuchse/<br>-18 dBm (Wellenlänge:<br>660 nm)  |
| Betriebsspannung             | 12 V Gleichstrom,<br>Autobatterie<br>(negativ geerdet)   |
| Abmessungen                  | ca. 178 × 50 × 170 mm<br>(B/H/T)   |
| Einbaumaß                    | ca. 182 × 53 × 155 mm<br>(B/H/T)   |
| Gewicht                      | ca. 1,2 kg   |
| Betriebstemperatur           | -10 °C bis 55 °C   |
| Luftfeuchtigkeit bei Betrieb | 25 % bis 80 %  |
| Mitgeliefertes Zubehör       | Kartenfernbedienung<br>RM-X129<br>Montageteile und<br>Anschlusszubehör (1 Satz)  |
| Sonderzubehör                | Deckenmonitor<br>XVM-R75, XVM-R70<br>Kopfstützenmonitor<br>XVM-H65<br>Mediencenter/Receiver<br>XAV-7W<br>Mobiler Fernsehuner<br>XT-P50<br>Cinchkabel<br>RC-64 (2 m), RC-65 (5 m)<br>Optisches Kabel<br>RC-97 (2 m), 98 (5 m)<br>Optischer Adapter<br>XA-D211 |

### Hinweis

Dieses Gerät kann nicht an einen digitalen Vorverstärker oder an einen Equalizer, der mit dem Sony-BUS-System kompatibel ist, angeschlossen werden.

Änderungen, die dem technischen Fortschritt dienen, bleiben vorbehalten.

# Störungsbehebung

Anhand der folgenden Checkliste können Sie die meisten Probleme, die möglicherweise an Ihrem Gerät auftreten, selbst beheben.

Bevor Sie die folgende Checkliste durchgehen, überprüfen Sie bitte zunächst, ob Sie das Gerät richtig angeschlossen und bedient haben.

## Stromversorgung

### Das Gerät wird nicht mit Strom versorgt.

- Das Gerät ist nicht richtig an die Stromzufuhr angeschlossen.  
→ Überprüfen Sie die Kabelverbindungen.  
Wenn die Anschlüsse in Ordnung sind, überprüfen Sie die Sicherung.
- Das Auto hat keine Zubehörposition (ACC bzw. I).  
→ Legen Sie eine CD/DVD ein, um das Gerät einzuschalten.

## Bild

### Es ist kein Bild zu sehen/Bildrauschen erscheint.

- Eine Verbindung wurde nicht richtig vorgenommen.
- Überprüfen Sie die Verbindung zum angeschlossenen Gerät und stellen Sie den Eingangswählschalter am anderen Gerät auf die Signale von diesem Gerät ein.
- Die CD/DVD ist verschmutzt, beschädigt oder von schlechter Qualität.
- Das Gerät ist in einem Winkel von mehr als 20° installiert.
- Das Gerät wurde nicht an einem stabilen Teil des Fahrzeugs installiert.
- Der Monitor ist an FRONT AUDIO/VIDEO OUT angeschlossen und die Parkleitung (hellgrün) ist nicht mit der Parkbremsenschaltleitung verbunden oder die Parkbremse wurde nicht betätigt.

### Das Bild passt nicht auf den Bildschirm.

Das Bildseitenverhältnis lässt sich bei dieser DVD nicht ändern.

## Ton

### Es ist kein Ton zu hören/Ton setzt aus/Ton ist gestört.

- Eine Verbindung wurde nicht richtig vorgenommen.
- Überprüfen Sie die Verbindung zum angeschlossenen Gerät und stellen Sie den Eingangswählschalter am anderen Gerät auf die Signale von diesem Gerät ein.
- Die CD/DVD ist verschmutzt, beschädigt oder von schlechter Qualität.
- Das Gerät ist in einem Winkel von mehr als 20° installiert.
- Das Gerät wurde nicht an einem stabilen Teil des Fahrzeugs installiert.
- Das Gerät befindet sich im Wiedergabepausemodus oder im Zeitlupenmodus.
- Am Gerät wird gerade weiter- oder zurückgeschaltet.
- Die Einstellungen für die Ausgänge wurden nicht korrekt vorgenommen.

### Der Ton ist gestört.

Halten Sie die verschiedenen Kabel voneinander fern.

### Der Ton ist verzerrt.

Setzen Sie „AUDIO ATT“ unter „AUDIO SETUP“ auf „ON“ (Seite 30).

### Die Klangfülle ist gering.

Setzen Sie „AUDIO ATT“ unter „AUDIO SETUP“ auf „OFF“ (Seite 30).

## Betrieb

### Die Fernbedienung funktioniert nicht.

- Zwischen der Fernbedienung und dem Gerät oder dem Fernbedienungsempfänger befinden sich Hindernisse.
- Die Entfernung zwischen der Kartenfernbedienung und dem Gerät ist zu groß.
- Die Kartenfernbedienung wird nicht ordnungsgemäß auf den Fernbedienungssensor bzw. den Empfänger am Gerät gerichtet.
- Die Batterien in der Kartenfernbedienung sind zu schwach.

### Das Gerät reagiert nicht.

→ Drücken Sie die Rücksetztaste.

### Die Einstellungen der Optionen wurden gelöscht.

- Die Rücksetztaste wurde gedrückt.
- Die Batterie wurde ausgetauscht oder das Stromversorgungskabel wurde gelöst.
- Das Gerät ist nicht richtig an die Stromzufuhr angeschlossen.

---

**Beim Drücken von Tasten ist kein Signalton zu hören.**

→ Setzen Sie „BEEP“ unter „CUSTOM SETUP“ auf „ON“ (Seite 29).

---

**Es lässt sich keine CD/DVD einlegen.**

- Es ist bereits eine andere CD/DVD eingelegt.
- Der Zündschlüssel des Wagens befindet sich in der Position OFF.

---

**Die Wiedergabe beginnt nicht.**

- Die CD/DVD wurde falsch herum eingelegt.  
→ Legen Sie die CD/DVD mit der wiederzugebenden Seite nach unten ein.
- Die eingelegte CD/DVD ist nicht geeignet.
- Die eingelegte DVD kann aufgrund des Regionalcodes nicht wiedergegeben werden.
- Im Gerät hat sich Feuchtigkeit niedergeschlagen.
- Die eingelegte DVD-R, DVD-RW, CD-R oder CD-RW ist nicht abgeschlossen.

---

**MP3-Dateien können nicht wiedergegeben werden.**

- Die Aufnahme erfolgte nicht im Format ISO 9660, Stufe 1 oder 2, bzw. im erweiterten Joliet- oder Romeo-Format.
- Die MP3-Datei weist nicht die Erweiterung „.mp3“ auf.
- Die Dateien wurden nicht im MP3-Format gespeichert.
- Das Gerät kann im MP3PRO-Format gespeicherte Dateien nicht wiedergeben.
- Das Gerät kann Dateien, die in einem anderen Format als MPEG1 Audio Layer 3 gespeichert wurden, nicht wiedergeben.
- Auf der CD befinden sich MP3- und JPEG-Dateien.  
→ Setzen Sie „MP3/JPEG“ unter „CUSTOM SETUP“ auf „MP3“ (Seite 29).

---

**JPEG-Dateien können nicht wiedergegeben werden.**

- Die Dateien haben nicht die Erweiterung „.jpg“.
- Die Dateien wurden nicht im JPEG-Format gespeichert.
- Auf der CD befinden sich MP3- und JPEG-Dateien.  
→ Setzen Sie „MP3/JPEG“ unter „CUSTOM SETUP“ auf „JPEG“ (Seite 29).

---

**Der Titel eines MP3-Audioalbums oder -Stücks wird nicht korrekt angezeigt.**

Mit diesem Player können nur Zahlen und Buchstaben angezeigt werden. Bei anderen Zeichen wird „\*“ angezeigt.

---

**Die CD/DVD wird nicht von vorne wiedergegeben.**

Die Wiedergabefortsetzung wurde aktiviert (Seite 15).

---

---

**Die Wiedergabe stoppt automatisch.**

Bei der Wiedergabe von CDs/DVDs mit einem automatischen Pausesignal stoppt das Gerät die Wiedergabe an dem automatischen Pausesignal.

---

**Bestimmte Funktionen lassen sich nicht ausführen.**

Bei manchen CDs/DVDs lassen sich Funktionen wie Stopp, Suchen, Wiedergabe in Zeitlupe oder Wiedergabewiederholung nicht ausführen. Näheres dazu schlagen Sie bitte in den mit der CD/DVD gelieferten Anweisungen nach.

---

**Für den Ton lässt sich keine andere Sprache einstellen.**

- Versuchen Sie es über das Menü der DVD statt mit der Direktwahltaste auf der Kartenfernbedienung (Seite 18).
- Der Ton ist auf der DVD, die gerade wiedergegeben wird, nicht in mehreren Sprachen vorhanden.
- Auf der DVD ist das Wechseln der Sprache für die Tonspur nicht zulässig.

---

**Für die Untertitel lässt sich keine andere Sprache einstellen oder die Untertitel lassen sich nicht ausschalten.**

- Versuchen Sie es über das Menü der DVD statt mit der Direktwahltaste auf der Kartenfernbedienung (Seite 18).
- Die Untertitel sind auf der DVD, die gerade wiedergegeben wird, nicht in mehreren Sprachen vorhanden.
- Auf der DVD ist das Wechseln der Sprache für die Untertitel nicht zulässig.

---

**Die Blickwinkel können nicht geändert werden.**

- Versuchen Sie es über das Menü der DVD statt mit der Direktwahltaste auf der Kartenfernbedienung (Seite 18).
  - Die Szenen auf der DVD, die gerade wiedergegeben wird, sind nur in einem Blickwinkel vorhanden.
  - Auf der DVD ist das Wechseln der Blickwinkel nicht zulässig.
-

---

## Fehleranzeigen

Die folgenden Anzeigen erscheinen bei einer Fehlfunktion am Gerät.

---

### **Cannot play this disc.**

- Die CD/DVD ist mit diesem Gerät nicht kompatibel.
  - Die Wiedergabe der DVD ist aufgrund des unterschiedlichen Regionalcodes nicht zulässig.
- 

### **No MP3 or JPEG file**

Die CD enthält keine MP3-/JPEG-Datei.

---

### **Read error**

- Das Gerät kann die Daten aufgrund eines Fehlers nicht einlesen.
  - Die Daten sind beschädigt.
- 

### **Please Press RESET.**

Das Gerät funktioniert aufgrund einer Störung nicht.

→ Drücken Sie die Rücksetztaste.

---

Wenn sich das Problem mit diesen Abhilfemaßnahmen nicht beheben lässt, wenden Sie sich an einen Sony-Händler.

---

## Glossar

### **Dolby Digital**

Digitale Komprimierungstechnologie für Tondaten, entwickelt von den Dolby Laboratories. Die Technologie entspricht dem 5.1-Kanal-Raumklang. Bei diesem Format ist der hintere Kanal in Stereo und es gibt einen separaten Tiefsttonlautsprecherkanal. Dolby Digital bietet ein 5.1-Kanalformat mit guter Kanaltrennung, wie es auch in Dolby Digital-Tonsystemen für Kinos eingesetzt wird. Die hervorragende Kanaltrennung ist darauf zurückzuführen, dass alle Kanaldaten getrennt aufgezeichnet werden, und die Qualitätseinbußen sind minimal, da alle Kanaldaten digital verarbeitet werden.

### **Dolby Surround (Pro Logic)**

Eine Technologie zur Tonsignalverarbeitung, die Dolby Laboratories für den Raumklang entwickelt hat. Wenn das Eingangssignal Raumklangkomponenten enthält, werden im Zuge der Pro Logic-Verarbeitung Signale für Lautsprecher vorne, in der Mitte und hinten ausgegeben. Der hintere Kanal ist dabei monaural.

### **DTS**

Digitale Komprimierungstechnologie für Tondaten, entwickelt von Digital Theater Systems, Inc. Die Technologie entspricht dem 5.1-Kanal-Raumklang. Bei diesem Format ist der hintere Kanal in Stereo und es gibt einen separaten Tiefsttonlautsprecherkanal. DTS bietet ein 5.1-Kanalformat mit sehr guter Kanaltrennung, wie sie auch bei der digitalen Audiotechnologie von hoher Qualität Verwendung findet.

Die hervorragende Kanaltrennung ist darauf zurückzuführen, dass alle Kanaldaten getrennt aufgezeichnet werden, und die Qualitätseinbußen sind minimal, da alle Kanaldaten digital verarbeitet werden.

## DVD VIDEO

Ein CD-artiger Datenträger, auf dem bis zu 8 Stunden Filmaufnahmen gespeichert werden können, obwohl sein Durchmesser nicht größer ist als der einer CD.

Die Datenkapazität einer DVD mit einer bespielten Seite und einer daten tragenden Schicht (einseitig bespielt, einschichtig) beträgt 4,7 GB (Gigabyte) - das ist das 7fache der Datenkapazität einer CD. Die Datenkapazität einer DVD mit einer bespielten Seite und doppelter Schicht (einseitig bespielt, zweischichtig) beträgt 8,5 GB, die einer DVD mit zwei bespielten Seiten und einer Schicht (zweiseitig bespielt, einschichtig) 9,4 GB und die einer DVD mit zwei bespielten Seiten und doppelter Schicht (zweiseitig bespielt, zweischichtig) 17 GB.

Die Bilddaten werden im MPEG 2-Format aufgezeichnet, einem weltweit gültigen Standard für die digitale Datenkomprimierung. Dabei werden die Bilddaten auf etwa 1/40 (im Durchschnitt) ihrer ursprünglichen Größe komprimiert. Darüber hinaus nutzt die DVD auch eine variable Codiertechnologie, die je nach Status des Bildes die zuzuweisenden Daten variiert. Audiodaten werden in einem Mehrkanalformat wie z. B. Dolby Digital aufgezeichnet, was eine äußerst realitätsnahe Klangqualität ermöglicht.

Darüber hinaus stehen auf einer DVD auch verschiedene weitere Funktionen zur Verfügung, zum Beispiel die Möglichkeit, einen von mehreren Blickwinkeln oder eine von mehreren Sprachen auszuwählen oder die Kindersicherung zu aktivieren.

## DVD-RW

Eine DVD-RW ist ein beschreibbarer und wiederbeschreibbarer Datenträger mit derselben Größe wie eine DVD VIDEO. Eine DVD-RW kann in zwei verschiedenen Modi aufgezeichnet werden: im VR-Modus und im Videomodus. Im VR-Modus (Video Recording - Videoaufnahme) stehen verschiedene Programmier- und Bearbeitungsfunktionen zur Verfügung. Im Videomodus sind einige dieser Funktionen eingeschränkt. Der Videomodus entspricht dem DVD VIDEO-Format und eine Wiedergabe auf anderen DVD-Playern ist möglich, während eine im VR-Modus aufgenommene DVD-RW nur auf DVD-RW-fähigen Playern wiedergegeben werden kann. Die Angabe „DVD-RW“ in dieser Anleitung und die Bildschirmanzeige beziehen sich auf DVD-RWs im VR-Modus.

## Filmbasierte und videobasierte Software

Die Aufzeichnungsformate von DVDs lassen sich in zwei Kategorien einteilen: filmbasiert und videobasiert. Filmbasierte DVDs enthalten Aufnahmen im gleichen Format wie Kinofilme (24 Vollbilder pro Sekunde). Videobasierte DVDs, zum Beispiel Fernsehspiele oder Sitcoms, werden mit 30 Vollbildern bzw. 60 Halbbildern pro Sekunde angezeigt.

## JPEG (Joint Photographic Expert Group)

Unter der Leitung der ISO (International Organization for Standardization - internationale Normungsorganisation) wurde JPEG als universales Standardformat für die digitale Komprimierung und Dekomprimierung von Standbildern für den Gebrauch in mit Computern zusammenhängenden Systemen definiert. In der Regel ist die Komprimierungsrate variabel, wobei bei einer sehr hohen Rate eine Verschlechterung der Bildqualität auftritt. Die Standbilder werden auf etwa 1/10 bis 1/100 der Originalgröße komprimiert.

## Kapitel

Einheiten einer Bild- oder Tonaufnahme, die kleiner sind als Titel. Ein Titel besteht aus mehreren Kapiteln. Die Titel auf einer DVD sind nicht in jedem Fall in Kapitel eingeteilt.

## Stück

Einheiten einer Bild- oder Tonaufnahme auf einer CD oder VIDEO-CD (zum Beispiel ein Lied).

## Titel

Die größten Einheiten von Bild- oder Tonaufnahmen auf einer DVD, ein ganzer Film usw. bei einer Video-Software oder ein ganzes Album bei einer Audio-Software.

# Liste der Sprachcodes

Die Schreibung der einzelnen Sprachen entspricht der ISO-Norm 639: 1988 (E/F).

| Code Sprache         | Code Sprache          | Code Sprache            | Code Sprache            |
|----------------------|-----------------------|-------------------------|-------------------------|
| 1027 Afar            | 1183 Irish            | 1347 Maori              | 1507 Samoan             |
| 1028 Abkhazian       | 1186 Scots Gaelic     | 1349 Macedonian         | 1508 Shona              |
| 1032 Afrikaans       | 1194 Galician         | 1350 Malayalam          | 1509 Somali             |
| 1039 Amharic         | 1196 Guarani          | 1352 Mongolian          | 1511 Albanian           |
| 1044 Arabic          | 1203 Gujarati         | 1353 Moldavian          | 1512 Serbian            |
| 1045 Assamese        | 1209 Hausa            | 1356 Marathi            | 1513 Siswati            |
| 1051 Aymara          | 1217 Hindi            | 1357 Malay              | 1514 Sesotho            |
| 1052 Azerbaijani     | 1226 Croatian         | 1358 Maltese            | 1515 Sundanese          |
| 1053 Bashkir         | 1229 Hungarian        | 1363 Burmese            | 1516 Swedish            |
| 1057 Byelorussian    | 1233 Armenian         | 1365 Nauru              | 1517 Swahili            |
| 1059 Bulgarian       | 1235 Interlingua      | 1369 Nepali             | 1521 Tamil              |
| 1060 Bihari          | 1239 Interlingue      | 1376 Dutch              | 1525 Telugu             |
| 1061 Bislama         | 1245 Inupiak          | 1379 Norwegian          | 1527 Tajik              |
| 1066 Bengali; Bangla | 1248 Indonesian       | 1393 Occitan            | 1528 Thai               |
| 1067 Tibetan         | 1253 Icelandic        | 1403 (Afan)Oromo        | 1529 Tigrinya           |
| 1070 Breton          | 1254 Italian          | 1408 Oriya              | 1531 Turkmen            |
| 1079 Catalan         | 1257 Hebrew           | 1417 Punjabi            | 1532 Tagalog            |
| 1093 Corsican        | 1261 Japanese         | 1428 Polish             | 1534 Setswana           |
| 1097 Czech           | 1269 Yiddish          | 1435 Pashto; Pushto     | 1535 Tonga              |
| 1103 Welsh           | 1283 Javanese         | 1436 Portuguese         | 1538 Turkish            |
| 1105 Danish          | 1287 Georgian         | 1463 Quechua            | 1539 Tsonga             |
| 1109 German          | 1297 Kazakh           | 1481 Rhaeto-<br>Romance | 1540 Tatar              |
| 1130 Bhutani         | 1298 Greenlandic      | 1482 Kirundi            | 1543 Twi                |
| 1142 Greek           | 1299 Cambodian        | 1483 Romanian           | 1557 Ukrainian          |
| 1144 English         | 1300 Kannada          | 1489 Russian            | 1564 Urdu               |
| 1145 Esperanto       | 1301 Korean           | 1491 Kinyarwanda        | 1572 Uzbek              |
| 1149 Spanish         | 1305 Kashmiri         | 1495 Sanskrit           | 1581 Vietnamese         |
| 1150 Estonian        | 1307 Kurdish          | 1498 Sindhi             | 1587 Volapük            |
| 1151 Basque          | 1311 Kirghiz          | 1501 Sangho             | 1613 Wolof              |
| 1157 Persian         | 1313 Latin            | 1502 Serbo-Croatian     | 1632 Xhosa              |
| 1165 Finnish         | 1326 Lingala          | 1503 Singhalese         | 1665 Yoruba             |
| 1166 Fiji            | 1327 Laothian         | 1505 Slovak             | 1684 Chinese            |
| 1171 Faroese         | 1332 Lithuanian       | 1506 Slovenian          | 1697 Zulu               |
| 1174 French          | 1334 Latvian; Lettish |                         |                         |
| 1181 Frisian         | 1345 Malagasy         |                         |                         |
|                      |                       |                         | 1703 Nicht<br>angegeben |

# Index

## Numerisch

16:9 28  
4:3 LETTER BOX 28  
4:3 PAN SCAN 28

## A

Album (ALBUM) 19  
Anzeigedauer bei  
  Bildpräsentation (SLIDE  
  SHOW TIME) 29  
Audiodämpfung (AUDIO ATT)  
  30

## B

Benutzereinstellungen  
  (CUSTOM SETUP) 29  
Bild (IMAGE) 19  
Bildschirmanzeige  
  CD/MP3-Wiedergabe 13  
  Liste 17  
  Setup-Menü 10, 26  
  Wiedergabemodusmenü 10  
Bildschirmeinstellungen  
  (SCREEN SETUP) 28  
Blickwinkel (ANGLE) 22

## D

DRC (Dynamikbegrenzung)  
  (AUDIO-DRC) 30  
DVD-Menü 18, 27

## G

Gebietscodeliste 25  
Geeignete Datenträger 6

## H

Hauptmenü 18  
Heruntermischen (DOWNMIX)  
  30

## J

JPEG (MP3/JPEG) 29

## K

Kapitel (CHAPTER) 19  
Kartenfernbedienung 9  
Kindersicherung (PARENTAL  
  CONTROL) 23, 29

## L

Liste der Sprachcodes 40  
Lithiumbatterie 31

## M

Monitortyp (MONITOR TYPE)  
  28  
MP3 (MP3/JPEG) 29

## O

OSD (Bildschirmanzeige) 27

## P

PBC (Playback Control -  
  Wiedergabesteuerung) 18  
Programmformat 21

## R

Regionalcode 7  
Rücksetztaste 12

## S

Setup-Menü 10, 26  
Sicherung 31  
Signalton (BEEP) 29  
Spracheinstellungen  
  (LANGUAGE SETUP) 27  
Stück (TRACK) 19  
Suche 19  
Suchen  
  Liste 17  
  Scannen 16  
  Weiterschalten 14  
  Wiedergabe in Zeitlupe 16  
  Zurückschalten 14

## T

Titel (TITLE) 19  
Ton (AUDIO) 20, 27  
Tonkonfiguration (AUDIO  
  SETUP) 30

## U

Untertitel (SUBTITLE) 22, 27

## W

Wiedergabefortsetzung  
  (MULTI-DISC RESUME)  
  15, 29  
Wiedergabemodusmenü 10  
Wiedergabewiederholung  
  (REPEAT)  
  Album 19  
  Kapitel 19  
  Stück 19  
  Titel 19

## Z

Zeitangaben (TIME) 15  
Zoom (CENTER ZOOM) 23  
Zurücksetzen (RESET) 27

# Avertissement

**Pour éviter les risques d'incendie ou d'électrocution, tenir cet appareil à l'abri de la pluie ou de l'humidité.**

**Pour prévenir les risques d'électrocution, ne pas ouvrir le boîtier. Confier l'entretien à un technicien qualifié uniquement.**

## ATTENTION

L'utilisation d'instruments optiques avec ce produit augmente les risques de lésions oculaires. Ne pas démonter le boîtier car le faisceau laser de ce lecteur de CD/DVD constitue un danger pour les yeux.

Confier les réparations de l'appareil à un technicien qualifié uniquement.



CLASS 1  
LASER PRODUCT

Cette étiquette est située sur la partie inférieure du châssis.



CAUTION—INVISIBLE LASER RADIATION WHEN OPEN  
DO NOT STARE INTO BEAM OR  
VIEW DIRECTLY WITH OPTICAL INSTRUMENTS

Cette étiquette est située sur le châssis interne de l'unité du lecteur.



# Table des matières

|  |    |
|--|----|
| Félicitations ! . . . . .                | 4  |
| Précautions . . . . .                    | 5  |
| Disques compatibles . . . . .            | 6  |
| Emplacement des commandes . . . . .      | 8  |
| Ecrans de menu . . . . .                 | 10 |
| Réinitialisation de l'appareil . . . . . | 12 |

## Lecteur

|   |    |
|---|----|
| Lecture de disques . . . . .                    | 12 |
| Reprise de la lecture                           |    |
| — Reprise de la lecture . . . . .               | 14 |
| Vérification du temps de lecture                |    |
| — Informations temporelles . . . . .            | 15 |
| Recherche d'un passage spécifique sur un disque |    |
| — Balayage/Lecture au ralenti/Liste . . . . .   | 16 |
| Utilisation du menu avec des DVD . . . . .      | 17 |
| Utilisation des fonctions PBC                   |    |
| — PBC (Contrôle de la lecture) . . . . .        | 18 |
| Divers modes de lecture                         |    |
| — Lecture répétée/Recherche . . . . .           | 18 |

## Réglages du son

|  |    |
|--|----|
| Modifications des canaux audio . . . . . | 20 |
|--|----|

## Réglages de l'image

|  |    |
|--|----|
| Changement de l'angle de vue . . . . . | 21 |
| Affichage des sous-titres . . . . .    | 22 |
| Agrandissement d'images . . . . .      | 22 |

## Autre fonction

|                               |    |
|-------------------------------|----|
| Verrouillage des disques      |    |
| — Contrôle parental . . . . . | 23 |

## Configuration et réglages

|  |    |
|--|----|
| Utilisation du menu de configuration . . . . .         | 26 |
| Réglage de la langue d'affichage ou de la plage sonore |    |
| — Réglage de la langue . . . . .                       | 27 |
| Réglage de l'écran                                     |    |
| — Réglage de l'écran . . . . .                         | 27 |
| Réglages personnalisés                                 |    |
| — Réglage personnalisé . . . . .                       | 28 |
| Réglages du son  |    |
| — Réglage audio . . . . .                              | 29 |

## Informations complémentaires

|  |    |
|--|----|
| Entretien . . . . .                      | 29 |
| Démontage de l'appareil . . . . .        | 30 |
| Remarques sur les disques . . . . .      | 31 |
| Remarques sur les fichiers MP3 . . . . . | 32 |
| Spécifications . . . . .                 | 33 |
| Dépannage . . . . .                      | 34 |
| Affichage des erreurs . . . . .          | 36 |
| Glossaire . . . . .                      | 36 |
| Liste des codes de langues . . . . .     | 38 |
| Index . . . . .                          | 39 |

## Félicitations !





Nous vous remercions d'avoir fait l'acquisition de ce lecteur de DVD embarqué Sony. Avant de le faire fonctionner, lisez attentivement ce mode d'emploi et conservez-le pour toute référence ultérieure.

### CARACTERISTIQUES :

- Compatibilité de lecture DVD vidéo/DVD-R/RW, CD/CD-R/-RW, CD vidéo
- 2 sorties A/V (avant et arrière) et 1 sortie numérique fournies
- Format DIN pour une installation facile du système quel que soit le(s) moniteur(s)

## A propos de ce mode d'emploi

- Les instructions de ce mode d'emploi décrivent les commandes de la mini-télécommande. Vous pouvez également utiliser les commandes du lecteur si celles-ci portent le même nom que celles de la télécommande ou un nom similaire.
- Le terme générique « DVD » peut être employé dans ce manuel pour désigner les DVD VIDEO, DVD-R et DVD-RW.
- La signification des symboles utilisés dans le présent mode d'emploi est indiquée ci-dessous :

| Symbole   | Signification  |
|---|--|
|  | Fonctions disponibles pour les DVD VIDEO ou les DVD-R et DVD-RW en mode vidéo  |
|  | Fonctions disponibles pour les CD vidéo ou les CD-R (CD enregistrables) et CD-RW (CD réinscriptibles) au format CD vidéo |
|  | Fonctions disponibles pour les CD audio ou les CD-R et CD-RW au format CD audio  |
|  | Fonctions disponibles pour les fichiers au format MP3 enregistrés sur des CD-ROM, CD-R et CD-RW                          |
|  | Fonctions disponibles pour les fichiers au format JPEG enregistrés sur des CD-ROM, CD-R et CD-RW                         |

## Précautions

Si vous avez des questions ou des problèmes concernant cet appareil qui ne sont pas abordés dans ce mode d'emploi, consultez votre revendeur Sony.

### A l'attention des conducteurs

- N'utilisez pas les fonctions personnalisées pendant que vous conduisez, ni aucune autre fonction susceptible de diminuer l'attention portée à la route.
- Si votre véhicule est resté stationné en plein soleil, laissez l'appareil refroidir avant de l'utiliser.

### Sécurité

- Respectez les réglementations sur le trafic routier en vigueur dans votre pays.
- Pour votre sécurité, le moniteur raccordé à la prise FRONT VIDEO OUT s'éteint automatiquement lorsque le frein à main n'est pas serré.

### Prévention des accidents

Les images n'apparaissent que lorsque le véhicule est stationné et le frein à main serré. Dès que le véhicule se met en mouvement, les images provenant de la prise FRONT VIDEO OUT disparaissent automatiquement après l'affichage du message suivant.

Le moniteur raccordé à la prise REAR VIDEO OUT fonctionne dès que le véhicule se met en mouvement.

Les images ne sont pas visibles sur l'écran, mais il est possible d'écouter le son du CD/MP3.

For your safety,  
the video is blocked.

N'utilisez pas le lecteur ou ne regardez pas le moniteur lorsque vous conduisez.

### Condensation













Par temps de pluie ou dans des régions très humides, de l'humidité peut se condenser à l'intérieur des lentilles et dans la fenêtre d'affichage de l'appareil. Si cela se produit, l'appareil ne fonctionne pas correctement. Dans ce cas, retirez le disque et attendez environ une heure que l'humidité se soit évaporée.

## Pour conserver un son de haute qualité

Veillez à ne pas renverser de jus de fruit ou de boissons sucrées sur l'appareil ou sur les disques.



# Disques compatibles

| Format des disques       |  |
|--------------------------|--|
| DVD                      |  <br>  |
| CD vidéo                 |    |
| CD audio/<br>CD-R/CD-RW  |  <br>  |
| CD-R/CD-RW<br>(MP3/JPEG) |  <br>  |

« DVD VIDEO », « DVD-R » et « DVD-RW » sont des marques commerciales.

## DVD

Un DVD contient à la fois des données audio et vidéo. Un disque de 12 cm peut contenir 7 fois la quantité de données contenue sur un CD-ROM, ce qui est équivalent à 4 heures de lecture consécutives (8 heures pour les disques à deux faces). Il existe quatre types de DVD : simple face simple couche, simple face double couche, double face simple couche et double face double couche.

## CD vidéo (VCD)

Un CD vidéo peut contenir à la fois des données audio et vidéo sur un disque du même format qu'un CD audio normal. La durée de lecture est de 74 minutes pour un CD standard de 12 cm.

## CD audio

CD audio contenant des données audio. La durée de lecture est de 74 minutes pour un CD standard de 12 cm.

## CD enregistrable (CD-R)

Avec un CD-R, vous pouvez éditer des données audio. Vous ne pouvez écrire des informations qu'une seule fois sur un CD-R.

## CD réinscriptible (CD-RW)

Avec un CD-RW, vous pouvez éditer des données audio. Sur un CD-RW, vous pouvez écrire des informations autant de fois que vous le souhaitez.

## CD-Extra

Un CD-Extra comporte deux sections (sessions) : une pour la musique et l'autre pour les données. Cet appareil ne peut lire que la section audio.

## Remarques

- *Cet appareil est conforme au standard couleur PAL. Un disque enregistré dans un standard couleur autre que PAL, comme NTSC ou SECAM, ne peut pas être lu.*
- *Ce lecteur permet la lecture des DVD-R/DVD-RW et des CD-R/CD-RW audio. Toutefois selon les conditions d'enregistrement, il est possible que vous ne puissiez pas lire certains disques.*
- *Les disques ci-dessous ne peuvent pas être lus sur ce lecteur :*
  - Les disques de 8 cm
  - Les CD-ROM (les données autres que les fichiers MP3 ou JPEG)
  - Les CD-G
  - Les Photo-CD
  - Les VSD (Video single disc)
  - Les DVD-ROM
  - Les DVD-RAM
  - Les DVD-Audio
  - Les Active-Audio (données)
  - Les CD-Extra (données)
  - Les CD mixtes
  - Les SVCD (Super Video CD)
  - Les DVD-RW enregistrés en mode VR

## Remarque sur les disques transparents

Les disques de 12 cm contenant une portion de données de 8 cm uniquement (le reste est transparent) ne peuvent pas être lus sur cet appareil.

## Disques de musique encodés à l'aide d'une technologie de protection des droits d'auteur

Cet appareil est conçu pour la lecture de disques conformes à la norme Compact Disc (CD). Dernièrement, certaines maisons de disques ont lancé sur le marché divers types de disques de musique encodés avec des technologies de protection des droits d'auteur. Notez que, parmi ces types de disques, certains ne sont pas conformes à la norme CD. La lecture et l'enregistrement de ces disques peuvent alors être impossibles avec cet appareil.

## Code local

Ce système vise à protéger les droits d'auteur sur les logiciels.

Le code local est situé sous l'appareil et seuls les DVD identifiés par le même code local peuvent être lus sur cet appareil.

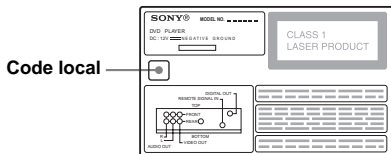

Les DVD identifiés par le logo  peuvent également être lus sur ce lecteur.

Si vous essayez de lire tout autre DVD, le message « Cannot play this disc. » (Impossible de lire ce disque) apparaît sur le moniteur. Suivant le DVD, il se peut qu'aucune indication de code local ne soit indiquée même si la lecture du DVD est soumise à des restrictions de zone.

## Remarque sur les opérations de lecture des DVD et CD vidéo

Certaines fonctions de lecture des DVD et des CD vidéo peuvent avoir été intentionnellement réglées par les créateurs des logiciels. Etant donné que ce lecteur lit les DVD et les CD vidéo en suivant les paramètres établis par les créateurs du logiciel, il est possible que certaines fonctions de lecture ne soient pas disponibles. Reportez-vous également au mode d'emploi fourni avec chaque DVD ou CD vidéo.

## Droits d'auteur

Ce produit intègre une technologie de protection des droits d'auteur couverte par certains brevets américains, ainsi que par d'autres droits sur la propriété intellectuelle détenus par Macrovision Corporation et d'autres détenteurs. L'emploi de cette technologie de protection des droits d'auteur doit faire l'objet d'une autorisation par Macrovision Corporation et est exclusivement réservé à une utilisation dans le cercle familial et à d'autres utilisations de visionnage limitées, sauf autorisation expresse de Macrovision Corporation. Les opérations d'ingénierie inverse et de démontage sont interdites.

Fabriqué sous licence de Dolby Laboratories. Le terme « Dolby » et le sigle double D sont des marques commerciales de Dolby Laboratories. Œuvres inédites confidentielles. Droits d'auteur, 1992-1997 Dolby Laboratories. Tous droits réservés.

« DTS », « DTS Digital Surround » et « DTS Digital Out » sont des marques commerciales de Digital Theater Systems, Inc.



# Emplacement des commandes

## Panneau frontal

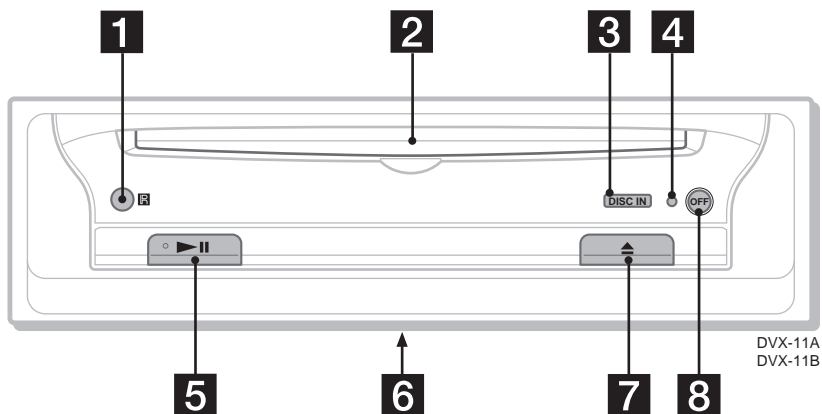

- 1 Récepteur de la mini-télécommande**
- 2 Fente du disque**
- 3 Témoin DISC IN**  
S'allume en bleu lorsqu'un disque est inséré.
- 4 Touche de réinitialisation**
- 5 Touche ►|| (lecture/pause)\*1**
- 6 Sélecteur de signal**  
(Situé sous l'appareil)  
Reportez-vous à la section « Utilisation de l'appareil via le moniteur raccordé » dans le manuel Installation/Raccordements.
- 7 Touche ▲ (éjection)**
- 8 Touche OFF\*2**

\*1 Utilisez le point tactile comme référence pour actionner le lecteur.

\*2 **Avertissement en cas d'installation de l'appareil dans un véhicule dont le contact ne comporte pas de position ACC (accessoires)**  
Veillez à maintenir la touche OFF de l'appareil enfoncée jusqu'à ce que l'éclairage bleu des touches disparaisse.  
Sinon, le lecteur ne s'éteint pas et la batterie se décharge.

### Remarque

Si vous avez éteint le lecteur en appuyant sur OFF pendant 2 secondes, activez-le d'abord en appuyant sur la touche ►|| de l'appareil. En pareil cas, la mini-télécommande ne permet pas de mettre l'appareil sous tension.

### Conseil

Vous pouvez éjecter le disque que le lecteur soit sous tension ou non, mais vous pouvez insérer un disque uniquement lorsqu'il est sous tension.

## Mini-télécommande RM-X129

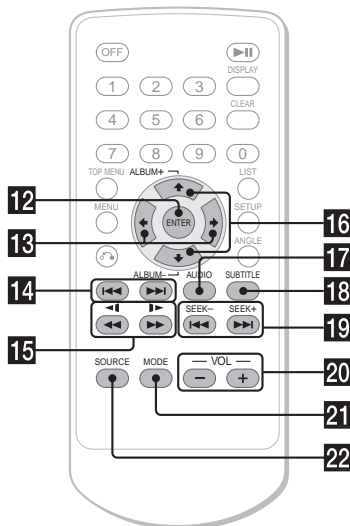
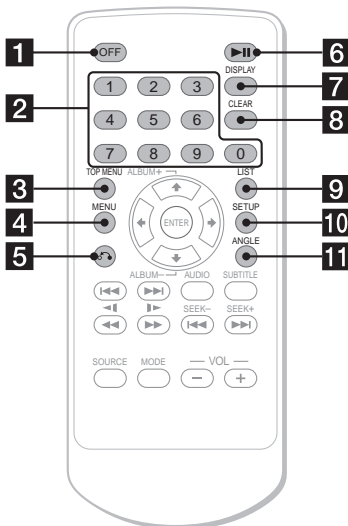

### Pour utiliser le lecteur :

- 1** Touche OFF
- 2** Touches numériques
- 3** Touche TOP MENU  
Affiche le menu principal d'un DVD.
- 4** Touche MENU  
Affiche le menu d'un disque.
- 5** Touche ↶ (précédent)  
Permet de revenir à l'écran ou à l'opération précédent(e).
- 6** Touche ▶▶ (lecture/pause)
- 7** Touche DISPLAY  
Affiche le statut de lecture en cours et les informations textuelles.
- 8** Touche CLEAR  
Annule les numéros saisis.
- 9** Touche LIST  
Affiche la liste des éléments de lecture.
- 10** Touche SETUP  
Affiche le menu de configuration et le menu du mode de lecture.
- 11** Touche ANGLE  
Permet de changer d'angle de vue.
- 12** Touche ENTER
- 13** Touches ←/→  
Déplacent le curseur ou tournent les pages.
- 14** Touches ◀◀/▶▶ (précédent/suivant)
- 15** Touches ◀◀◀/▶▶▶ (recherche/ralenti)

- 16** Touches ↑ ALBUM+ / ↓ ALBUM-  
Déplacent le curseur ou sélectionnent l'album.
- 17** Touche AUDIO  
Permet de changer la sortie audio.
- 18** Touche SUBTITLE  
Change la langue des sous-titres.

### Pour l'utilisation du récepteur/centre multimédia XAV-7W :

Ces touches contrôlent le récepteur/centre multimédia XAV-7W en option raccordé à ce lecteur.

- 19** Touches ◀◀ SEEK- / ▶▶ SEEK+
- 20** Touches VOL +/-
- 21** Touche MODE
- 22** Touche SOURCE

#### Remarque

Si vous avez éteint le lecteur en appuyant sur (OFF) pendant 2 secondes, activez-le d'abord en appuyant sur la touche ▶▶ de l'appareil. En pareil cas, la mini-télécommande ne permet pas de mettre l'appareil sous tension.

#### Conseil

Pour obtenir des informations détaillées sur la façon de remplacer la pile, reportez-vous à la section « Remplacement de la pile au lithium » (page 30).

# Ecrans de menu

Utilisez les menus de ce lecteur pour ajuster les diverses fonctions et réglages de lecture. Le menu affiché varie selon le l'état du lecteur.

## Menu de configuration

Apparaît lorsque vous appuyez sur **(SETUP)** alors que la lecture est interrompue.

**Pour sélectionner le paramètre souhaité**  
Appuyez sur **←/↑/↓/→**, puis sur **(ENTER)**.

**Pour désactiver le menu de configuration**  
Appuyez sur **(SETUP)**.

Exemple : Si « LANGUAGE SETUP » est sélectionné.

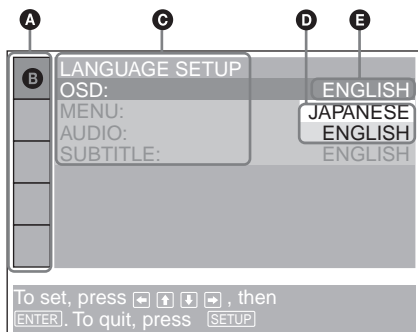

- A** Paramètres de configuration
- B** Paramètre sélectionné
- C** Paramètre de réglage
- D** Options
- E** Réglage actuel

## Menu du mode de lecture

Apparaît lorsque vous appuyez sur **(SETUP)** en cours de lecture.

**Pour sélectionner le paramètre souhaité**  
Appuyez sur **←/↑/↓/→**, puis sur **(ENTER)**.

**Pour désactiver le menu du mode de lecture**  
Appuyez sur **(SETUP)**.

### Remarque

Les paramètres du menu et les procédures d'utilisation varient suivant le disque.

Exemple : Lors de la lecture d'un DVD

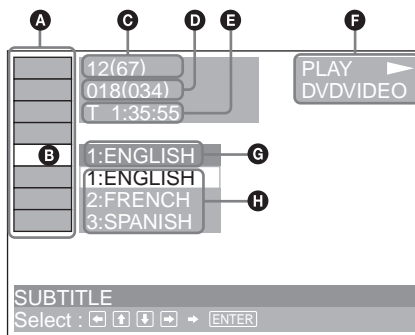

- A** Paramètres du mode de lecture
- B** Paramètre sélectionné
- C** Numéro du titre\*1/Nombre total de titres\*1
- D** Numéro du chapitre\*2/Nombre total de chapitres\*2
- E** Temps de lecture écoulé
- F** Etat de lecture (▶PLAY, ⏸PAUSE, etc.)/  
Format du disque
- G** Réglage actuel
- H** Options

\*1 Affiche le numéro de plage pour les CD vidéo/CD et le numéro d'album pour les fichiers MP3/JPEG. Aucune indication ne s'affiche pour les CD vidéo lorsque la fonction PBC est activée.

\*2 Affiche le numéro de plage pour les fichiers MP3/JPEG.



## Message opérationnel

Les opérations du menu varient selon le paramètre sélectionné et les touches à utiliser apparaissent en bas de l'écran du menu pour vous assister dans vos opérations.







Le nom du paramètre sélectionné et/ou les messages opérationnels apparaissent.







### Conseil

Le message « Operation not possible » (Opération impossible) apparaît lorsque la fonction n'est pas disponible.



## Paramètres de configuration

-  **LANGUAGE SETUP (page 27)**  
Permet de changer de langue.
-  **SCREEN SETUP (page 27)**  
Permet de sélectionner les modes d'écran.
-  **CUSTOM SETUP (page 28)**  
Permet de régler les opérations de lecture.
-  **AUDIO SETUP (page 29)**  
Permet d'ajuster le son émis.
-  **RESET (page 26)**  
Permet de réinitialiser tous les paramètres de configuration.

## Paramètres du mode de lecture

-  **TITLE, TRACK (page 19)**  
Permet de sélectionner le titre ou la page à lire.
-  **CHAPTER (page 19)**  
Permet de sélectionner le chapitre à lire.
-  **ALBUM (MP3) (page 19)**  
Permet de sélectionner l'album à afficher.
-  **ALBUM (JPEG) (page 19)**  
Permet de sélectionner l'album d'images à afficher.
-  **TRACK (page 19)**  
Permet de sélectionner la page à lire.
-  **IMAGE (page 19)**  
Permet de sélectionner l'image à afficher.
-  **TIME (page 15)**  
Permet de vérifier le temps écoulé et le temps de lecture restant.
-  **AUDIO (page 20)**  
Permet de modifier le réglage audio.
-  **SUBTITLE (page 22)**  
Permet d'afficher les sous-titres.  
Permet de modifier la langue des sous-titres
-  **ANGLE (page 21)**  
Permet de modifier l'angle de vue.
-  **CENTER ZOOM (page 22)**  
Permet d'agrandir l'image.
-  **REPEAT (page 18)**  
Permet de lire en boucle la totalité du disque (tous les titres/toutes les pages et tous les albums) ou un seul chapitre, une seule page ou un seul album.

### Conseil

Lorsque « REPEAT » est activé ou lorsque « ANGLE » est disponible, sa case s'allume en vert (ex :  → ).

## Réinitialisation de l'appareil

Avant la première mise en service de l'appareil, après avoir remplacé la batterie du véhicule ou modifié les raccordements, vous devez réinitialiser l'appareil. Appuyez sur la touche de réinitialisation avec un objet pointu, comme un stylo à bille.

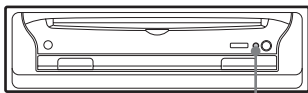

Touche de réinitialisation

### Remarques

- Une pression sur la touche de réinitialisation efface certaines informations mémorisées.
- Le lecteur revient au réglage initial environ 10 secondes après avoir appuyé sur la touche de réinitialisation. Pendant ce laps de temps, n'insérez aucun disque sans quoi l'appareil ne serait pas réinitialisé.

## Lecteur

### Lecture de disques

**DVD VCD CD MP3 JPEG**

Suivant les disques, certaines opérations peuvent varier ou être limitées.

Reportez-vous au mode d'emploi fourni avec votre disque.

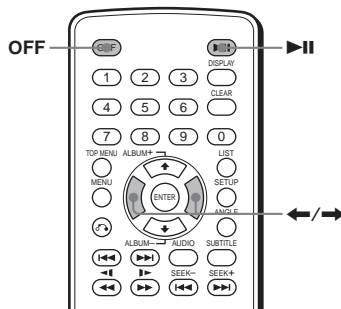

### 1 Mettez le moniteur sous tension, puis sélectionnez la source d'entrée correspondant au lecteur.

Si vous utilisez un équipement audio :  
Mettez l'équipement audio sous tension et sélectionnez le canal approprié pour le lecteur.

### 2 Insérez un disque.

Face de lecture vers le bas

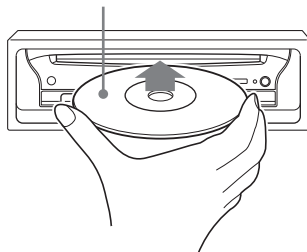

La lecture commence automatiquement (suivant le disque, appuyez sur ►► pour commencer la lecture).

Il se peut qu'un menu apparaisse sur l'écran lors de l'insertion d'un DVD ou CD vidéo. Pour plus de détails sur ces menus, reportez-vous à la page 17 pour les DVD et page 18 pour les CD vidéo.

Lorsque « MP3/JPEG » est réglé sur « JPEG » dans « CUSTOM SETUP », un diaporama démarre automatiquement lorsque le disque contient des fichiers JPEG (page 28).

A chaque pression sur ◀▶, l'image pivote de 90°.

### Remarques

- Lorsque la taille de l'image pivotée est volumineuse, celle-ci peut être longue à s'afficher.
- Les fichiers JPEG sont conçus pour un affichage optimal à 640 x 480 pixels. S'ils sont affichés à une taille différente, l'image risque d'être décalée (vers la gauche ou la droite).

### Lorsque le disque est inséré

Appuyez sur **▶▶** pour commencer la lecture.

### Pour arrêter la lecture/mettre l'appareil hors tension

Appuyez sur **(OFF)**.

### Conseil

Il est impossible d'insérer un disque lorsque l'appareil est hors tension.

### Rubriques d'affichage lors de la lecture de CD/MP3

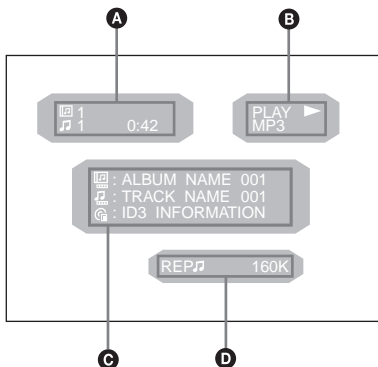

- A** Numéro de l'album\*2/Numéro de la plage/  
Temps de lecture écoulé
- B** Etat de lecture (▶PLAY, ||PAUSE, etc.)/  
Format du disque
- C** Nom du disque\*1/Nom de l'album\*2/Nom de la plage/Informations des étiquettes ID3 (ver. 1 uniquement)\*2
- D** Mode de lecture/Débit binaire\*2\*3

\*1 Les messages « NO DISC NAME » ou « NO TRACK NAME » apparaissent lorsque le disque ou la plage ne porte aucun nom.

\*2 Apparaît uniquement lors de la lecture de fichiers MP3.

\*3 Aucune indication n'apparaît lorsque le débit binaire variable est activé.

### Pour faire défiler les informations textuelles

Appuyez sur **(DISPLAY)**.

### Remarque

« \* » remplace les caractères autres que les lettres de l'alphabet et les chiffres.

### Remarques sur les DVD comportant une plage audio DTS

Le signal audio DTS étant émis en continu, des parasites puissants peuvent être émis par les enceintes si vous raccordez l'appareil à l'équipement audio sans décodeur DTS. Ceci risque d'endommager les enceintes ou de représenter un danger pour votre ouïe.

### Ordre de lecture des fichiers MP3

L'ordre de lecture des albums et plages (fichiers MP3) enregistrés sur un disque est le suivant :

### Structure du contenu du disque

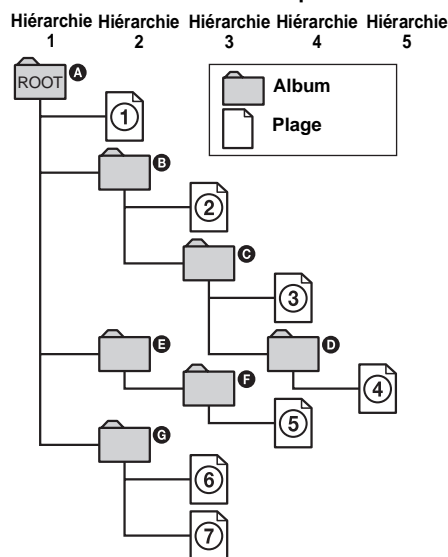

Lorsque le disque contenant les fichiers MP3 est inséré, les plages sont lues en séquence de ① à ⑦ ainsi qu'il est indiqué. Tous les sous-albums et toutes les plages contenus dans l'album sélectionné sont prioritaires sur l'album suivant de la même hiérarchie. (Exemple : **C** contient **D** donc ④ est lu avant ⑤.)

Dans la liste des albums MP3 s'affichant lorsque vous appuyez sur **(LIST)**, les albums apparaissent dans l'ordre suivant : **A** → **B** → **C** → **D** → **F** → **G**. Les albums ne comportant aucune plage (comme l'album **E**) n'apparaissent pas dans la liste.

### Remarques

- Selon le logiciel utilisé pour l'enregistrement, l'ordre de lecture peut varier.
- L'ordre de lecture ci-dessus peut ne pas s'appliquer si le nombre total d'albums et de plages du disque dépasse 512.
- L'appareil peut lire jusqu'à 256 albums. Le lecteur ne reconnaît pas les albums suivants le 256ème.

Suite à la page suivante →

### Conseils

- Si vous ajoutez des chiffres (01, 02, 03, etc.) avant les noms de fichiers des plages, les plages seront lues suivant cet ordre.
- Etant donné qu'un disque comportant de nombreuses hiérarchies exige un délai plus long avant le début de la lecture, il est recommandé de ne pas créer plus de deux hiérarchies dans chaque album.

### Opérations complémentaires

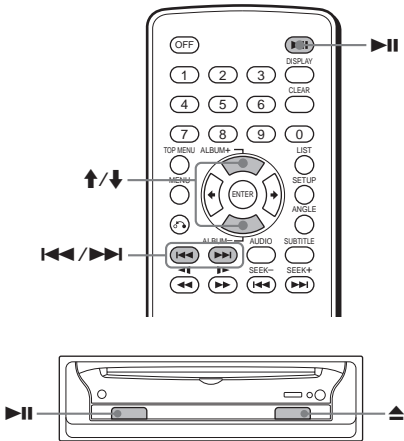

## Reprise de la lecture

### — Reprise de la lecture **DVD** **VCD**

Le lecteur enregistre le point d'arrêt du disque pour un maximum de 20 disques et reprend la lecture à partir de ce point même après une mise hors tension de l'appareil ou si le disque lu est éjecté.

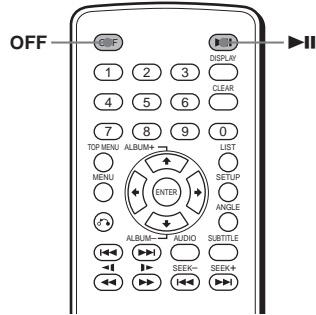

**1** En cours de lecture, appuyez sur **OFF** pour arrêter la lecture.

**2** Appuyez sur **▶||** pour reprendre la lecture.

La lecture reprend à partir du point où vous l'avez interrompue à l'étape 1.

### Pour effectuer une lecture depuis le début

Après avoir réglé « MULTI-DISC RESUME » sur « OFF » dans le menu « CUSTOM SETUP » (page 28), appuyez sur **▲** pour éjecter le disque, puis réinsérez-le.

Sélectionnez le chapitre de votre choix dans le menu du DVD ou dans le menu principal suivant le disque.

### Remarques

- La lecture d'un fichier MP3 reprend à partir du début de la dernière plage lue.
- Pour utiliser la fonction de reprise de la lecture, vérifiez que « MULTI-DISC RESUME » est réglé sur « ON » dans « CUSTOM SETUP » (page 28).
- Lorsque vous enregistrez un point de reprise de la lecture pour un 21ème disque, le point de reprise de la lecture du premier disque est automatiquement effacé de la mémoire.
- La fonction de reprise de la lecture est annulée en cas de modification du réglage du contrôle parental.
- Suivant le disque ou la scène, il est possible que vous ne puissiez pas utiliser la fonction de reprise de lecture.
- Lorsque le contrôle parental est activé, la fonction de reprise de lecture ne fonctionne pas. Dans ce cas, la lecture reprend au début du disque lorsque vous l'insérez.

### Conseil

Lors de la lecture de CD, fichiers MP3 ou fichiers JPEG, le lecteur essaie de mémoriser le point de reprise pour le disque en cours de lecture. Une fois le lecteur mis hors tension ou le disque éjecté, le point de reprise de la lecture enregistré pour le disque est effacé.

| Pour   | Vous devez             |
|--|------------------------|
| Faire une pause  | Appuyer sur <b>▶  </b> |
| Reprendre la lecture après une pause   | Appuyer sur <b>▶  </b> |
| Passer au chapitre, à la plage ou à la scène suivante en mode de lecture continue    | Appuyer sur <b>▶▶</b>  |
| Revenir au chapitre, à la plage ou à la scène précédente en mode de lecture continue | Appuyer sur <b>◀◀</b>  |
| Passer à l'album suivant   | Appuyer sur <b>↑*</b>  |
| Revenir à l'album précédent  | Appuyer sur <b>↓*</b>  |
| Arrêter la lecture et retirer le disque  | Appuyer sur <b>▲</b>   |

\* Disponible uniquement lors de la lecture de fichiers MP3 ou JPEG.

# Vérification du temps de lecture

## — Informations temporelles



Vous pouvez vérifier le temps de lecture ou la durée restante du titre, du chapitre ou de la plage en cours.

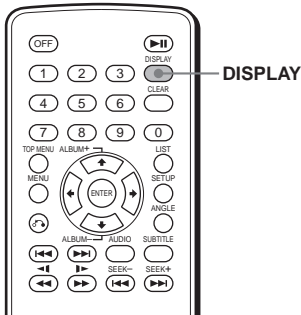

### 1 En cours de la lecture, appuyez sur **DISPLAY**.

Les informations de lecture actuelles apparaissent.

#### Informations temporelles

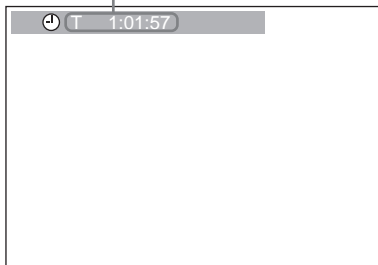

### 2 Appuyez plusieurs fois sur **DSPL** pour passer à une autre information temporelle.

Les informations temporelles pouvant être affichées varient suivant le type de disque de la façon suivante :

#### DVD :

« T \*:\*:\*:\* » - Temps de lecture écoulé du titre en cours

« T-\*:\*:\*:\* » - Durée restante du titre en cours

« C \*:\*:\*:\* » - Temps de lecture écoulé du chapitre en cours

« C-\*:\*:\*:\* » - Durée restante du chapitre en cours

#### CD vidéo (sans fonctions PBC) :

« T \*:\*:\* » - Temps de lecture écoulé de la plage en cours

« T-\*:\*:\* » - Durée restante de la plage en cours

« D \*:\*:\* » - Temps de lecture écoulé du disque en cours

« D-\*:\*:\* » - Durée restante du disque en cours

#### JPEG :

Numéro de l'album

Numéro de l'image

# Recherche d'un passage spécifique sur un disque

## — Balayage/Lecture au ralenti/Liste

Vous pouvez rechercher rapidement un passage précis du disque en regardant l'image de lecture, en effectuant une lecture au ralenti ou en le sélectionnant dans la liste.

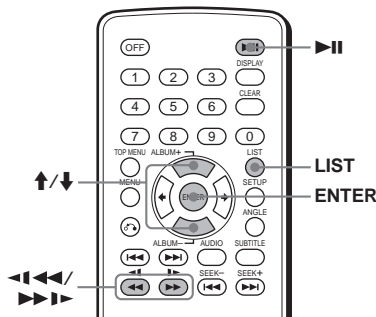

### Remarque

Certaines des opérations décrites ci-dessous peuvent ne pas être disponibles avec certains DVD ou CD vidéo.

## Localiser rapidement un passage

### — Balayage **DVD VCD CD MP3**

En cours de lecture, maintenez la touche ◀◀◀◀ ou ▶▶▶▶ enfoncée, puis relâchez-la au point recherché.

Si vous appuyez sur la touche en la maintenant enfoncée, la vitesse de lecture augmente.

### Remarque

Aucun son n'est audible au cours de la recherche.

## Lecture à vitesse lente

### — Lecture au ralenti **DVD VCD**

Vous pouvez lire un disque à différentes vitesses lentes.

**1 Appuyez sur ▶II pour effectuer une pause de lecture.**

**2 Appuyez sur ◀◀◀\* ou sur ▶▶▶ et maintenez la touche enfoncée.**

La lecture au ralenti commence.

\* Disponible uniquement lors de la lecture d'un DVD.

### Pour revenir à la lecture normale

Appuyez sur ▶II.

### Remarques

- Vous ne pouvez entendre aucun son pendant la lecture au ralenti.
- Suivant les disques, il est possible que les images soient déformées pendant la lecture au ralenti.

## Sélection d'un album et d'une plage

### — Liste **CD MP3 JPEG**

Vous pouvez localiser le contenu de votre choix sur la liste des albums et des plages/images.

**1 En cours de lecture, appuyez plusieurs fois sur (LIST) pour afficher la liste souhaitée.**

A chaque pression sur la touche (LIST), la liste change comme suit :

Liste des albums\* → Liste des plages/images → Mode de lecture normal → Liste des albums\*

\* Apparaît uniquement lors de la lecture de fichiers MP3/JPEG.

**2 Appuyez sur ↑/↓ pour sélectionner le paramètre de votre choix (Album, Plage, Image), puis appuyez sur (ENTER).**

La lecture commence. Lorsque l'album est sélectionné, la lecture de la première plage/image de l'album sélectionné commence.

## Rubriques d'affichage de la liste

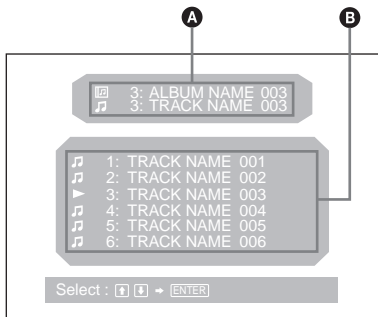

- A** Plage/album en cours\*1/numéro et nom d'image\*2
- B** Noms de la page/de l'album\*1/de l'image\*2

\*1 Apparaît uniquement lors de la lecture d'un fichier MP3.

\*2 Apparaît uniquement lors de la lecture d'un fichier JPEG.

### Remarque

« \* » remplace les caractères autres que les lettres de l'alphabet et les chiffres dans la liste.

## Utilisation du menu avec des DVD

Sur certains DVD, vous pouvez utiliser le menu d'origine, comme le menu principal et le menu DVD.

Si le DVD contient plusieurs titres de plages et de scènes, vous pouvez utiliser le menu principal pour sélectionner le titre de votre choix et commencer la lecture.

Si le DVD contient des rubriques de menu plus complètes comme les langues de la bande sonore, les langues des sous-titres, les titres et les chapitres, vous pouvez utiliser le menu du DVD pour sélectionner la rubrique de votre choix et commencer la lecture.

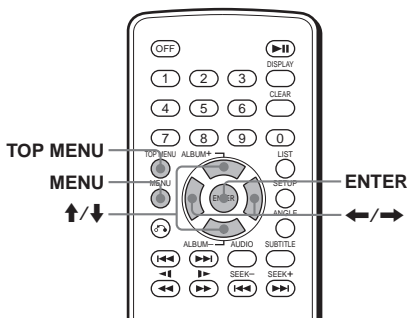

- 1** Pendant la lecture d'un DVD, appuyez sur **TOP MENU** ou sur **MENU**.

Le menu du DVD ou le menu principal apparaît.

Le contenu du menu diffère suivant les disques.

- 2** Appuyez sur **←/↑/↓/→** ou sur les touches numériques pour sélectionner la rubrique de votre choix, puis appuyez sur **ENTER**.

### Remarque

Les paramètres du menu et les procédures d'utilisation varient suivant le disque.

## Utilisation des fonctions PBC

### — PBC (Contrôle de la lecture) **VCD**

Le menu PBC vous assiste de façon interactive lors de la lecture d'un CD vidéo compatible PBC.

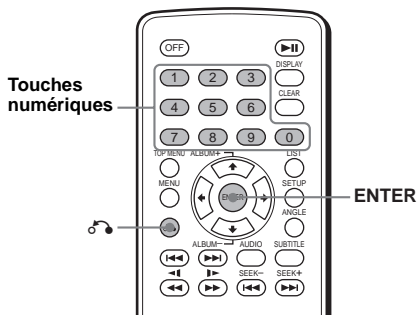

#### 1 Lancez la lecture d'un CD vidéo doté de fonctions PBC.

Le menu PBC apparaît.

#### 2 Appuyez sur les touches numériques pour sélectionner le paramètre de votre choix, appuyez ensuite sur **(ENTER)**.

#### 3 Suivez les instructions du menu pour une utilisation interactive.

Pour revenir à l'écran précédent

Appuyez sur

### Lecture sans fonctions PBC

#### 1 En cours de lecture, appuyez sur **(OFF)**.

#### 2 Appuyez sur les touches numériques pour sélectionner le paramètre de votre choix, puis appuyez sur **(ENTER)**.

Le message « Play without PBC » (Lecture sans fonctions PBC) apparaît et la lecture commence.

Le menu PBC n'apparaît pas en cours de lecture.

#### Remarques

- Les paramètres du menu et les procédures d'utilisation varient suivant le disque.
- Lors de la lecture PBC, le numéro de plage, la durée de lecture, etc., n'apparaissent pas dans le menu du mode de lecture.

#### Conseil

Pour reprendre la lecture PBC, éjectez le disque et réinsérez-le de nouveau. La lecture PBC reprend alors.

## Divers modes de lecture

### — Lecture répétée/Recherche

Vous pouvez régler les modes de lecture suivants :

- Lecture répétée (page 18)
- Recherche (page 19)

#### Remarques

- Le mode de lecture sélectionné est annulé lorsque le disque en cours de lecture est éjecté ou lorsque l'appareil est mis hors tension.
- Le mode de lecture répétée n'est pas disponible pour les CD vidéo lorsque la fonction PBC est activée.

### Lecture en boucle

#### — Lecture répétée **DVD VCD CD MP3 JPEG**

Le lecteur permet la lecture en boucle d'un titre, d'un chapitre ou d'une plage lorsqu'il/elle se termine.

Les options de lecture répétée suivantes sont disponibles :

- TITLE (Répétition du titre) - répète le titre en cours.
- CHAPTER (Répétition du chapitre) - répète le chapitre en cours.
- TRACK (Répétition de la plage) - répète la plage/l' image en cours.
- ALBUM (Répétition de l'album) - répète les pages/images de l'album en cours.

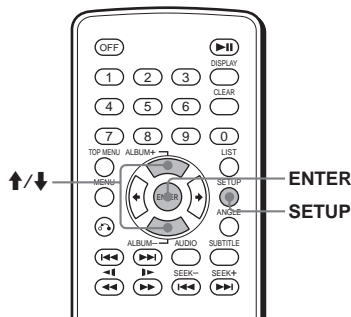

#### 1 En cours de lecture, appuyez sur **(SETUP)**.

Le menu du mode de lecture apparaît.

#### 2 Appuyez sur pour sélectionner « REP », puis appuyez sur **(ENTER)**.

Les options du mode de lecture apparaissent.

#### 3 Appuyez sur pour sélectionner l'option de votre choix, puis appuyez sur **(ENTER)**.

La lecture répétée commence.

#### Pour revenir à la lecture normale

Sélectionnez « OFF » à l'étape 3.



**Pour désactiver le menu du mode de lecture**  
Appuyez sur (SETUP).

**Conseil**

Les options de lecture répétée diffèrent suivant le disque.



**Lecture à partir d'un passage sélectionné**

— Recherche DVD VCD CD MP3 JPEG

Vous pouvez rapidement localiser un passage de votre choix en spécifiant le titre, le chapitre ou la plage.

Les options de recherche suivantes sont disponibles suivant le disque :

**DVD :**

-  TITLE commence la lecture à partir du titre sélectionné.
-  CHAPTER commence la lecture à partir du chapitre sélectionné.



**CD vidéo :**

-  TRACK commence la lecture à partir de la plage sélectionnée.



**CD :**

-  TRACK commence la lecture à partir de la plage sélectionnée.

**MP3 :**

-  ALBUM commence la lecture à partir de l'album sélectionné.
-  TRACK commence la lecture à partir de la plage sélectionnée.

**JPEG :**

-  ALBUM commence la lecture à partir de l'album sélectionné.
-  IMAGE commence la lecture à partir de l'image sélectionnée.

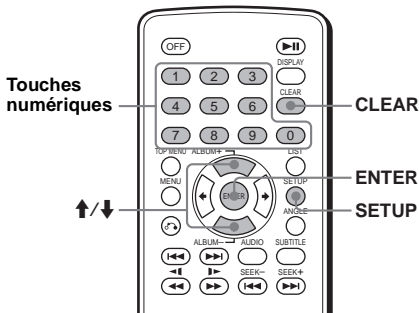

**1 En cours de lecture, appuyez sur (SETUP).**

Le menu du mode de lecture apparaît.

**2 Appuyez sur ↑/↓ pour sélectionner l'option de recherche de votre choix, puis appuyez sur (ENTER).**

Les options de recherche varient suivant le disque.

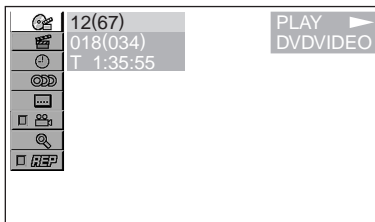

Le nombre entre parenthèses indique le nombre total d'éléments sélectionnés.

**3 Appuyez sur les touches numériques pour saisir le numéro du titre, du chapitre, de la plage ou le temps écoulé du titre ou de la plage.**

Pour effacer les nombres déjà saisis, appuyez sur (CLEAR).

**4 Appuyez sur (ENTER).**

La lecture commence à partir du passage sélectionné.

**Pour désactiver le menu du mode de lecture**  
Appuyez sur (SETUP).

# Réglages du son

## Modifications des canaux audio

Lors de la lecture d'un DVD enregistré dans de multiples formats audio (PCM, Dolby Digital ou DTS), vous pouvez modifier le format audio. Si le DVD est enregistré avec des plages multilingues, vous pouvez également modifier la langue.

Sur les CD vidéo vous pouvez sélectionner le son provenant du canal droit ou gauche et écouter le son du canal sélectionné via les deux enceintes droites et gauches en même temps. Par exemple, en cours de lecture d'un disque contenant une chanson dont les paroles proviennent du canal de droite et la partie instrumentale du canal de gauche, vous pouvez écouter la partie instrumentale à partir des deux enceintes en sélectionnant le canal de gauche.

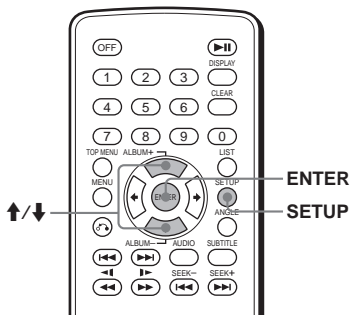

**En cours de lecture, appuyez plusieurs fois sur  pour sélectionner les canaux audio de votre choix.**

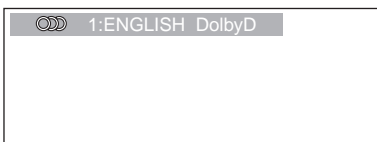

Les réglages sonores varient suivant le type de disque de la façon suivante :

### DVD :

La langue de la bande sonore change selon les langues disponibles.

Si quatre chiffres s'affichent, saisissez le code de langue correspondant à la langue de votre choix (page 38).

Lorsque la même langue est affichée deux fois ou plus, le DVD est enregistré en plusieurs formats audio.

### CD vidéo :

STEREO\* : son stéréo standard

1/L : son du canal gauche (mono)

2/R : son du canal droit (mono)

\* Réglage par défaut

### Conseil

Vous pouvez également modifier les réglages en sélectionnant « AUDIO » dans le menu du mode de lecture (page 10).

## Vérification du format du programme

Vous pouvez vérifier le nombre de canaux et la position des composantes sur le DVD en cours de lecture.

### 1 En cours de lecture, appuyez sur .

Le menu du mode de lecture apparaît.

### 2 Appuyez sur pour sélectionner « » (AUDIO), puis appuyez sur .

Le format du programme apparaît.

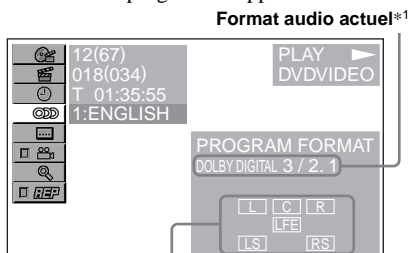



Les lettres de l'affichage du format de programme correspondent aux composantes sonores suivantes et à leurs positions :

 : Frontale (gauche)

 : Frontale (droite)

 : Centrale

 : Arrière (gauche)

 : Arrière (droite)

 : Arrière (mono) : composante arrière du signal traité par Dolby Surround et signal Dolby Digital

 : Signal d'effet de basse fréquence

Lorsque l'effet « DOLBY DIGITAL » est appliqué, le nom du format du programme et les numéros de canaux apparaissent de la façon suivante :

Exemple : Dolby Digital 5.1 ch

Composante arrière×2

DOLBY DIGITAL 3/2.1

Composante avant×2 + Composante LFE×1  
Composante centrale×1

\*1 L'indication « PCM », « DTS » ou « DOLBY DIGITAL » apparaît suivant le disque.

\*2 Apparaît uniquement lorsque le format « DOLBY DIGITAL » est appliqué.

### Pour désactiver le menu du mode de lecture

Appuyez sur (SETUP).

#### Conseil

Pour Dolby Digital et DTS, l'indication « LFE » est toujours affichée dans un cadre en traits continus que la composante du signal LFE soit émise ou non.

## Réglages de l'image

### Changement de l'angle de vue

Si plusieurs angles de vue (multi-angles) sont enregistrés sur le DVD pour une scène, vous pouvez changer l'angle de visualisation.

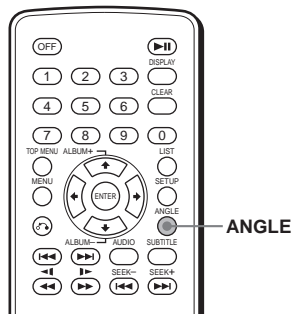

Appuyez plusieurs fois sur (ANGLE) pour sélectionner le numéro de l'angle souhaité.

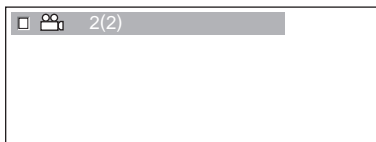

L'angle de vue est modifié.

#### Conseil

Vous pouvez également modifier l'angle de vue en sélectionnant « ANGLE » dans le menu du mode de lecture (page 10).

#### Remarque

Suivant le DVD, il se peut que vous ne puissiez pas changer l'angle de vue même si plusieurs angles sont enregistrés.

## Affichage des sous-titres

Si des sous-titres ont été enregistrés sur le DVD, vous pouvez les activer, les désactiver ou changer la langue.

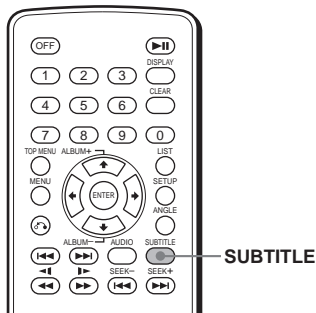

**1** En cours de lecture, appuyez sur **(SUBTITLE)**.

La langue des sous-titres apparaît.

**2** Appuyez plusieurs fois sur **(SUBTITLE)** pour sélectionner la langue de votre choix, puis appuyez sur **(ENTER)**.

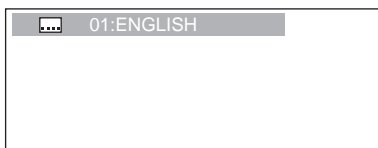

Les langues disponibles varient suivant le disque.

Si quatre chiffres s'affichent, saisissez le code correspondant à la langue de votre choix (page 38).

**Pour désactiver l'affichage des sous-titres**

Appuyez plusieurs fois sur **(SUBTITLE)** pour sélectionner « OFF ».

### Conseil

Vous pouvez également modifier la langue des sous-titres en sélectionnant « SUBTITLE » dans le menu du mode de lecture (page 10) ou le menu DVD (page 17).

### Remarque

Suivant le DVD, il se peut que vous ne puissiez pas modifier les sous-titres même si des sous-titres multilingues sont enregistrés.

## Agrandissement d'images

Vous pouvez agrandir des images.

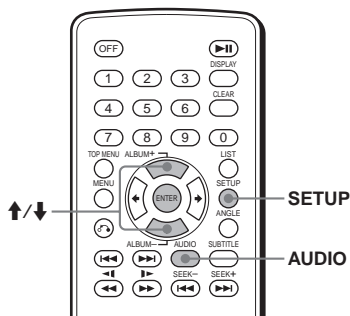

**1** En cours de lecture, appuyez sur **(SETUP)**.

Le menu du mode de lecture apparaît.

**2** Appuyez sur **↑/↓** pour sélectionner «  » (**CENTER ZOOM**), puis appuyez sur **(ENTER)**.

L'option en cours apparaît.

**3** Appuyez sur **↑/↓** pour sélectionner l'option de votre choix (**ZOOM×1**, **×1.5**, **×2\***, **×3\***), puis appuyez sur **(ENTER)**.

L'image est agrandie.

\* L'aspect de l'image devient granuleux.

**Pour modifier la position de l'image**

Après avoir agrandi l'image, appuyez sur **←/↑/↓/→**.

**Pour restaurer la taille initiale**

Sélectionnez « ZOOM×1 » à l'étape 3.

**Pour désactiver le menu du mode de lecture**  
Appuyez sur **(SETUP)**.

### Remarques

- Suivant le DVD, il se peut que vous ne puissiez pas modifier le grossissement.
- La fonction de reprise de la lecture (page 14) restaure le dernier agrandissement, mais la dernière position de l'image n'est pas conservée.
- Dans le menu du mode de lecture, l'image est toujours affichée à sa taille normale. L'image peut être agrandie lorsque le menu du mode de lecture est fermé.

# Autre fonction

## Verrouillage des disques

### — Contrôle parental

Vous pouvez verrouiller le disque de votre choix ou définir des restrictions de lecture en fonction d'un niveau prédéterminé comme l'âge de l'utilisateur. Les scènes de lecture limitées sont bloquées ou remplacées par des scènes différentes lors de la lecture d'un DVD compatible avec le contrôle parental.

### Activation du contrôle parental

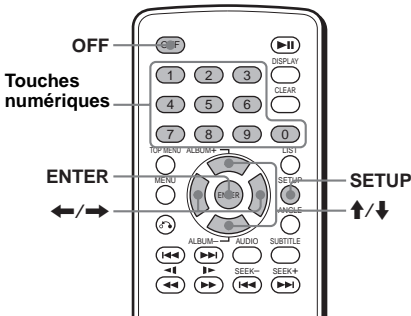

- 1 Appuyez sur **SETUP** lorsque la lecture est arrêtée.  
Le menu de configuration apparaît.
- 2 Appuyez sur **↑/↓** pour sélectionner «  » (CUSTOM SETUP), puis appuyez sur **ENTER**.  
Les paramètres de configuration apparaissent.
- 3 Appuyez sur **↑/↓** pour sélectionner « PARENTAL CONTROL », puis appuyez sur **ENTER**.  
Les options du contrôle parental apparaissent.

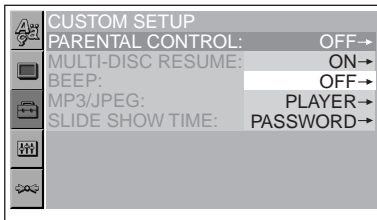

- 4 Appuyez sur **↑/↓** pour sélectionner « ON → », puis appuyez sur **ENTER**.  
L'écran de réglage du mot de passe apparaît.

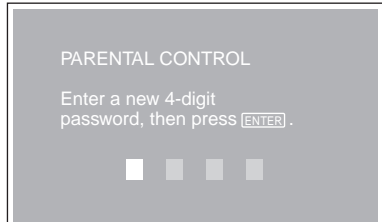

- 5 Appuyez sur les touches numériques pour saisir votre mot de passe, puis appuyez sur **ENTER**.  
L'écran de confirmation apparaît.
- 6 Pour confirmer, appuyez sur les touches numériques pour saisir une nouvelle fois votre mot de passe, puis appuyez sur **ENTER**.  
Le contrôle parental est défini.

Pour désactiver le menu de configuration Appuyez sur **SETUP**.

### Pour désactiver le contrôle parental

- 1 Appuyez sur **SETUP** lorsque la lecture est arrêtée.  
Le menu de configuration apparaît.
- 2 Appuyez sur **↑/↓** pour sélectionner «  » (CUSTOM SETUP), puis appuyez sur **ENTER**.  
Les paramètres de configuration apparaissent.
- 3 Appuyez sur **↑/↓** pour sélectionner « PARENTAL CONTROL », puis appuyez sur **ENTER**.  
Les options du contrôle parental apparaissent.
- 4 Appuyez sur **↑/↓** pour sélectionner « OFF → », puis appuyez sur **ENTER**.  
L'écran de saisie du mot de passe apparaît.

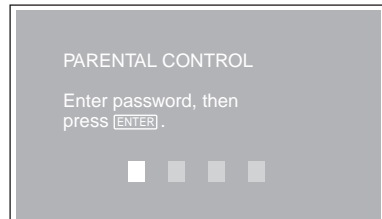

Suite à la page suivante →

**5 Appuyez sur les touches numériques pour saisir votre mot de passe, puis appuyez sur (ENTER).**

« Parental control is canceled » apparaît.

Si vous saisissez un nombre incorrect, appuyez sur ← pour déplacer le curseur et saisissez à nouveau le nombre.

**Modification de la zone et de son niveau de classification des films DVD**

Vous pouvez régler les niveaux de restriction selon la zone et sa classification des films.

**1 Appuyez sur (SETUP) lorsque la lecture est arrêtée.**

Le menu de configuration apparaît.

**2 Appuyez sur ↑/↓ pour sélectionner «  » (CUSTOM SETUP), puis appuyez sur (ENTER).**

Les paramètres de configuration apparaissent.

**3 Appuyez sur ↑/↓ pour sélectionner « PARENTAL CONTROL », puis appuyez sur (ENTER).**

Les options du contrôle parental apparaissent.

**4 Appuyez sur ↑/↓ pour sélectionner « PLAYER → », puis appuyez sur (ENTER).**

Lorsque le contrôle parental est déjà activé, l'écran de saisie du mot de passe apparaît. Pour modifier les réglages, saisissez votre mot de passe numérique, puis appuyez sur (ENTER).

Si vous saisissez un nombre incorrect, appuyez sur ← pour déplacer le curseur et saisissez à nouveau le nombre.

**5 Appuyez sur ↑/↓ pour sélectionner « STANDARD », puis appuyez sur (ENTER).**

Les options standard apparaissent.

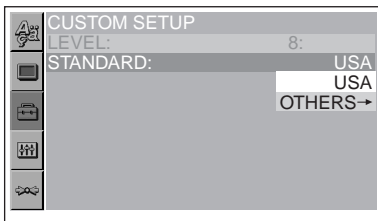

**6 Appuyez sur ↑/↓ pour sélectionner la zone dont vous souhaitez appliquer la classification des films, puis appuyez sur (ENTER).**

La zone est sélectionnée.

Si vous voulez sélectionner la classification standard dans la « Liste des codes de zone » (page 25), sélectionnez « OTHERS → », puis saisissez le code correspondant à l'aide des touches numériques.

**7 Appuyez sur ↑/↓ pour sélectionner « LEVEL », puis appuyez sur (ENTER).**

Les options de classification apparaissent.

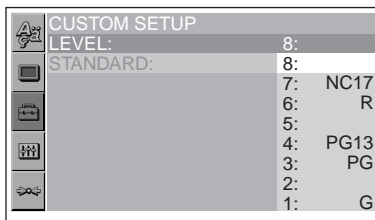

Plus le nombre est faible, plus le niveau de restriction est strict.

**8 Appuyez sur ↑/↓ pour sélectionner la classification de votre choix, puis appuyez sur (ENTER).**

Le réglage du contrôle parental est terminé.

**Pour désactiver le menu de configuration**

Appuyez sur (SETUP).

**Remarque**

Lorsque vous lisez des disques qui ne comportent pas de contrôle parental, il est impossible de restreindre la lecture sur ce lecteur.

## Liste des codes de zone

| Standard         | Número de code |
|------------------|----------------|
| Allemagne        | 2109           |
| Argentine        | 2044           |
| Australie        | 2047           |
| Autriche         | 2046           |
| Belgique         | 2057           |
| Brésil           | 2070           |
| Canada           | 2079           |
| Chili            | 2090           |
| Chine            | 2092           |
| Corée            | 2304           |
| Danemark         | 2115           |
| Espagne          | 2149           |
| Finlande         | 2165           |
| France           | 2174           |
| Inde             | 2248           |
| Indonésie        | 2238           |
| Italie           | 2254           |
| Japon            | 2276           |
| Malaisie         | 2363           |
| Mexique          | 2362           |
| Norvège          | 2379           |
| Nouvelle-Zélande | 2390           |
| Pakistan         | 2427           |
| Pays-Bas         | 2376           |
| Philippines      | 2424           |
| Portugal         | 2436           |
| Royaume-Uni      | 2184           |
| Russie           | 2489           |
| Singapour        | 2501           |
| Suède            | 2499           |
| Suisse           | 2086           |
| Thaïlande        | 2528           |

## Modification du mot de passe

- 1 Appuyez sur **(SETUP)** lorsque la lecture est arrêtée.  
Le menu de configuration apparaît.
- 2 Appuyez sur **↑/↓** pour sélectionner « **🔒** » (**CUSTOM SETUP**), puis appuyez sur **(ENTER)**.  
Les paramètres de configuration apparaissent.
- 3 Appuyez sur **↑/↓** pour sélectionner « **PARENTAL CONTROL** », puis appuyez sur **(ENTER)**.  
Les options du contrôle parental apparaissent.
- 4 Appuyez sur **↑/↓** pour sélectionner « **PASSWORD →** », puis appuyez sur **(ENTER)**.  
L'écran de saisie du mot de passe apparaît.
- 5 Appuyez sur les touches numériques pour saisir votre mot de passe à 4 chiffres, puis appuyez sur **(ENTER)**.  
Si vous saisissez un nombre incorrect, appuyez sur **←** pour déplacer le curseur et saisissez à nouveau le nombre.
- 6 Appuyez sur les touches numériques pour saisir un nouveau mot de passe à 4 chiffres, puis appuyez sur **(ENTER)**.
- 7 Pour confirmer, appuyez sur les touches numériques pour saisir une nouvelle fois votre nouveau mot de passe, puis appuyez sur **(ENTER)**.

**Pour revenir à l'écran précédent**  
Appuyez sur **↶**.

**Pour désactiver le menu de configuration**  
Appuyez sur **(SETUP)**.

# Configuration et réglages

## Utilisation du menu de configuration

Le menu de configuration vous permet de procéder au réglage de divers paramètres tels que les caractéristiques de l'image et du son. Vous pouvez également choisir une langue pour les sous-titres et les menus à l'écran, entre autres. Pour de plus amples informations concernant chaque paramètre de configuration, reportez-vous aux pages 27 à 29.

### Remarque

Les réglages de lecture enregistrés sur le disque sont prioritaires par rapport aux réglages du menu de configuration et il est possible que les fonctions décrites ne fonctionnent pas toutes.

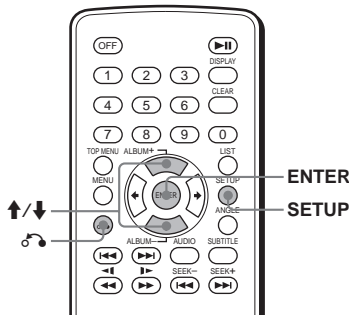

## Fonctionnement de base

Exemple : Vous souhaitez modifier le format de l'image (« MONITOR TYPE ») en « 4:3 PAN SCAN ».

### 1 Appuyez sur (SETUP).

Le menu de configuration apparaît.

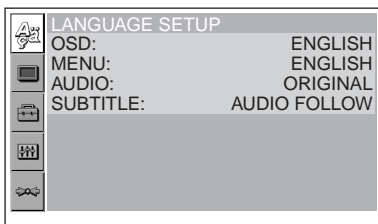

### 2 Appuyez sur ↑/↓ pour sélectionner « (SCREEN SETUP) », puis appuyez sur (ENTER).

Le menu de configuration apparaît.

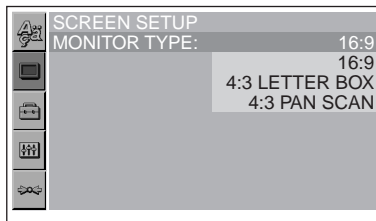

### 3 Appuyez sur ↑/↓ pour sélectionner « MONITOR TYPE », puis appuyez sur (ENTER).

Les options du type de moniteur apparaissent.

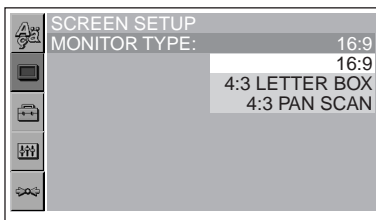

### 4 Appuyez sur ↑/↓ pour sélectionner « 4:3 PAN SCAN », puis appuyez sur (ENTER).

Le réglage est activé et la configuration terminée.

**Pour revenir à l'écran précédent**  
Appuyez sur ↶.

**Pour désactiver le menu de configuration**  
Appuyez sur (SETUP).

**Pour réinitialiser tous les paramètres de configuration**  
— Réinitialisation

1 Sélectionnez « ➤◀ » (RESET) à l'étape 2, puis appuyez sur (ENTER).

2 Appuyez sur ↑/↓ pour sélectionner « YES », puis appuyez sur (ENTER).

Tous les paramètres du menu de configuration sont rétablis à leurs valeurs par défaut.

**Pour annuler la réinitialisation**  
Sélectionnez « NO » à l'étape 2.

### Remarque

N'éteignez pas l'appareil lorsque vous réinitialisez le menu de configuration car l'opération requiert quelques secondes.



# Réglage de la langue d'affichage ou de la plage sonore

## — Réglage de la langue

« LANGUAGE SETUP » vous permet de définir la langue des menus à l'écran ou la plage sonore.

Sélectionnez «  » (LANGUAGE SETUP) dans le menu de configuration, puis sélectionnez le paramètre de configuration de votre choix. Pour plus de détails sur les procédures de réglage, reportez-vous à la section « Utilisation du menu de configuration » (page 26).

## OSD (Menu à l'écran)

Permet de changer la langue des menus à l'écran.

## MENU

Permet de changer la langue du menu du disque.

## AUDIO

Permet de changer la langue de la plage sonore. Si vous sélectionnez « ORIGINAL », la langue par défaut du disque est sélectionnée.

## SUBTITLE

Permet de changer la langue des sous-titres enregistrés sur le disque.

Lorsque vous sélectionnez « AUDIO FOLLOW », la langue des sous-titres change selon la langue que vous avez sélectionnée pour la plage sonore.

### Conseil

Si vous sélectionnez « OTHERS → » dans « MENU », « SUBTITLE » et « AUDIO », sélectionnez et saisissez un code de langue dans la « Liste des codes de langues » (page 38) à l'aide des touches numériques.

### Remarque

Lorsque vous sélectionnez une langue qui n'est pas enregistrée sur le disque dans « MENU », « SUBTITLE » ou « AUDIO », l'une des langues enregistrées est automatiquement sélectionnée.

# Réglage de l'écran

## — Réglage de l'écran

« SCREEN SETUP » vous permet d'effectuer les réglages pour le moniteur raccordé.

Sélectionnez «  » (SCREEN SETUP) dans le menu de configuration, puis sélectionnez le paramètre de configuration souhaité.

Pour plus de détails sur les procédures de réglage, reportez-vous à la section « Utilisation du menu de configuration » (page 26).

Les paramètres de configuration par défaut sont signalés par « \* » dans les tableaux ci-après.

## MONITOR TYPE

Permet de sélectionner le format d'écran du moniteur raccordé (standard 4 : 3 ou écran large).

|                |  |
|----------------|--|
| 16:9*          | Affiche une image large. Sélectionnez ce réglage si vous raccordez un moniteur à écran large ou un moniteur disposant d'une fonction grand écran.  |
| 4:3 LETTER BOX | Permet d'afficher une image au format grand écran avec des bandes en haut et en bas de l'écran. Sélectionnez cette option lorsque vous raccordez le lecteur à un moniteur 4 : 3.                       |
| 4:3 PAN SCAN   | Permet d'afficher une image au format grand écran sur toute la surface de l'écran et coupe les parties excédentaires. Sélectionnez cette option lorsque vous raccordez le lecteur à un moniteur 4 : 3. |

16:9

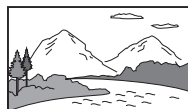

4:3 LETTER BOX



4:3 PAN SCAN

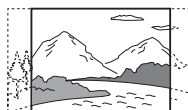

### Remarque

Suivant le DVD, il se peut que « 4:3 LETTER BOX » soit automatiquement sélectionné au lieu de « 4:3 PAN SCAN » et vice-versa.

## Réglages personnalisés

### — Réglage personnalisé

« CUSTOM SETUP » vous permet de régler les conditions de lecture de cet appareil.

Sélectionnez «  » (CUSTOM SETUP) dans le menu de configuration, puis sélectionnez le paramètre de configuration de votre choix.

Pour plus de détails sur les procédures de réglage, reportez-vous à la section « Utilisation du menu de configuration » (page 26).

Les paramètres de configuration par défaut sont signalés par « \* » dans les tableaux ci-après.

### PARENTAL CONTROL

Définit les restrictions de lecture de sorte que l'appareil ne lise pas des disques ou des scènes inapproprié(e)s (page 23).

|            |   |
|------------|---|
| ON →       | Active le contrôle parental.                      |
| OFF →*     | Désactive le contrôle parental.                   |
| PLAYER →   | Définit le standard de restriction et son niveau. |
| PASSWORD → | Définit un nouveau mot de passe à 4 chiffres.     |

### MULTI-DISC RESUME

Enregistre les points de reprise de la lecture pour maximum 20 disques différents.

|     |  |
|-----|--|
| ON* | Enregistre les réglages de reprise de la lecture en mémoire pour maximum 20 disques. (Le réglage reste en mémoire même si vous sélectionnez « OFF ».)                  |
| OFF | Annule l'enregistrement des réglages de reprise de la lecture en mémoire. La lecture redémarre au point de reprise uniquement pour le disque en cours dans le lecteur. |

### Remarque

Lorsque le contrôle parental est activé, la fonction de reprise de lecture ne fonctionne pas. Dans ce cas, la lecture reprend au début du disque lorsque vous l'insérez.

### BEEP

Active ou désactive le bip sonore.

|     |                          |
|-----|--------------------------|
| ON* | Active le bip sonore.    |
| OFF | Désactive le bip sonore. |

### MP3/JPEG

Définit la priorité si le disque contient à la fois des fichiers MP3 et JPEG.

|      |   |
|------|---|
| MP3* | Prioritaire sur les fichiers JPEG lors de la lecture. |
| JPEG | Prioritaire sur les fichiers MP3 lors de la lecture.  |

### SLIDE SHOW TIME

Définit la durée d'affichage des images sur le disque.

|        |  |
|--------|--|
| 5sec   | Change d'image toutes les 5 secondes.  |
| 10sec* | Change d'image toutes les 10 secondes. |
| 20sec  | Change d'image toutes les 20 secondes. |
| 40sec  | Change d'image toutes les 40 secondes. |
| 60sec  | Change d'image toutes les 60 secondes. |
| FIXED  | Annule le changement d'images.         |

## Réglages du son

### — Réglage audio

« AUDIO SETUP » vous permet de régler le son en fonction des conditions de lecture et de l'équipement raccordé.

Sélectionnez «  » (AUDIO SETUP) dans le menu de configuration, puis sélectionnez le paramètre de configuration de votre choix. Pour plus de détails sur les procédures de réglage, reportez-vous à la section « Utilisation du menu de configuration » (page 26). Les paramètres de configuration par défaut sont signalés par « \* » dans les tableaux ci-après.

#### **AUDIO ATT (atténuation)**

Réduit le niveau de sortie audio si le son de lecture est déformé.

Ce réglage agit sur la sortie de la prise FRONT/REAR AUDIO OUT.

---

|      |  |
|------|--|
| OFF* | Ce réglage est généralement sélectionné. |
|------|--|

|    |  |
|----|--|
| ON | Réduit le niveau de sortie audio. Sélectionnez ce réglage lorsque le son de lecture provenant des enceintes est déformé. |
|----|--|

---

#### **AUDIO DRC (Contrôle de plage dynamique)**



Cette fonction permet de rendre le son plus clair lors de la lecture à faible volume d'un DVD doté de la fonction « AUDIO DRC ».

Ce réglage agit sur la sortie de la prise FRONT/REAR AUDIO OUT.

---

|           |  |
|-----------|--|
| STANDARD* | Ce réglage est généralement sélectionné. |
|-----------|--|

|            |   |
|------------|---|
| WIDE RANGE | Reproduit l'ambiance sonore d'une salle de concert. |
|------------|---|

---

#### **DOWNMIX**

Cette fonction permet de changer la méthode de mixage vers le son à 2 canaux lors de la lecture de DVD avec des éléments sonores (canaux) arrière ou enregistrés au format Dolby Digital. Pour plus de détails sur les composantes du signal arrière, reportez-vous à « Vérification du format du programme » (page 20). Ce réglage agit sur la sortie de la prise FRONT/REAR AUDIO OUT.

---

|           |  |
|-----------|--|
| SURROUND* | Sélectionnez cette fonction lorsque le lecteur est raccordé à un appareil audio compatible Dolby Surround (Pro Logic). |
|-----------|--|

|        |  |
|--------|--|
| NORMAL | Sélectionnez cette fonction lorsque le lecteur est raccordé à un appareil audio qui n'est pas compatible Dolby Surround (Pro Logic). |
|--------|--|

---

## Informations complémentaires

### Entretien

#### **Remplacement du fusible**

Lorsque vous remplacez le fusible, veillez à utiliser un fusible dont la capacité, en ampères, correspond à la valeur indiquée sur l'ancien fusible. Si le fusible fond, vérifiez le branchement de l'alimentation et remplacez le fusible. Si le nouveau fusible fond, il est possible que l'appareil soit défectueux. Dans ce cas, consultez votre revendeur Sony le plus proche.

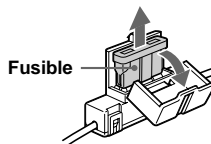

#### **Avertissement**

Ne jamais utiliser de fusible dont la capacité en ampères dépasse celle du fusible fourni avec l'appareil, car vous risqueriez d'endommager l'appareil.

Suite à la page suivante →

## Remplacement de la pile au lithium

Dans des conditions d'utilisation normales, une pile dure environ 1 an. (En fonction des conditions d'utilisation, sa durée de vie peut être plus courte.) Lorsque la pile est faible, la portée de la mini-télécommande diminue. Remplacez la pile par une nouvelle pile au lithium CR2025. L'utilisation de tout autre type de pile entraîne un risque d'incendie ou d'explosion.

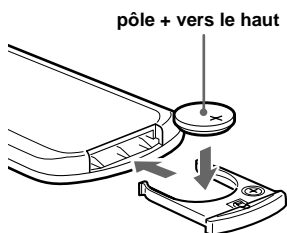
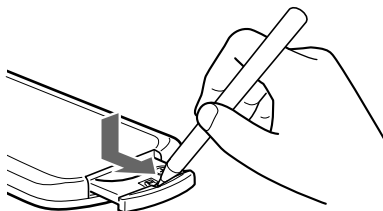

## Remarques sur la pile au lithium

- Tenez la pile au lithium hors de la portée des enfants. En cas d'ingestion de la pile, consultez immédiatement un médecin.
- Essuyez la pile avec un chiffon sec pour assurer un bon contact.
- Veillez à respecter la polarité lors de l'installation de la pile.
- Ne tenez pas la pile avec des pinces métalliques, car cela pourrait entraîner un court-circuit.

### ATTENTION

Utilisée de façon incorrecte, la pile peut exploser. Ne pas la recharger, la démonter ni la jeter au feu.

## Démontage de l'appareil

### 1 Retirez le tour de protection.

- 1 Insérez les clés de déblocage en même temps dans le tour de protection.

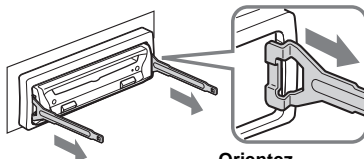

Orientez correctement la clé de déblocage.

- 2 Tirez sur les clés de déblocage pour retirer le tour de protection.

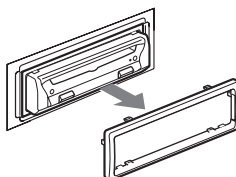

### 2 Retirez l'appareil.

- 1 Insérez les deux clés de déblocage jusqu'au dé clic.

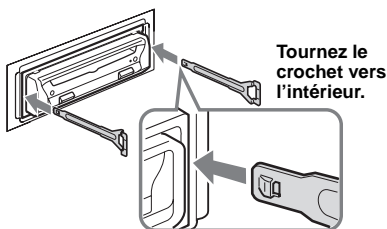

- 2 Tirez sur les clés de déblocage pour extraire l'appareil.

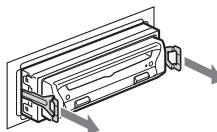

- 3 Faites glisser l'appareil en dehors de son support.

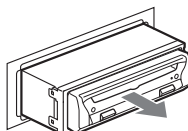

## Remarques sur les disques

- Pour que le disque reste propre, ne touchez pas sa surface. Saisissez le disque par les bords.
- Rangez vos disques dans leur boîtier ou dans un chargeur lorsque vous ne vous en servez pas. Ne soumettez pas les disques à des températures élevées. Évitez de les laisser dans un véhicule en stationnement, sur le tableau de bord ou la plage arrière.

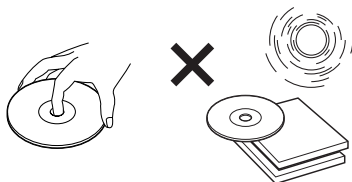

- Avant la lecture, nettoyez les disques avec un chiffon de nettoyage disponible dans le commerce. Essayez chaque disque en partant du centre vers l'extérieur. N'utilisez pas de solvants tels que de la benzine, du diluant, des produits de nettoyage vendus dans le commerce ou des sprays antistatiques destinés aux disques analogiques.



- Ne collez pas d'étiquettes sur les disques et n'utilisez pas de disques rendus collants par de l'encre ou des résidus. De tels disques peuvent s'arrêter de tourner en cours de lecture et provoquer des problèmes de fonctionnement ou être endommagés.

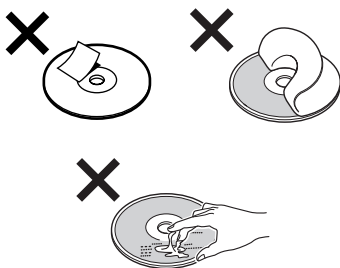

- N'utilisez pas de disque comportant des étiquettes ou des autocollants car ceci peut empêcher la lecture correcte des données (ex. : sauts de lecture ou aucune lecture) en raison d'une déformation du disque suite au rétrécissement de l'étiquette ou de l'autocollant sous l'effet de la chaleur.
- Les disques de forme non standard (ex. : en forme de cœur, de carré ou d'étoile) ne peuvent pas être lus avec cet appareil. Vous risquez d'endommager votre appareil si vous essayez de le faire. N'utilisez pas de tels disques.

# Remarques sur les fichiers

## MP3

La technologie normalisée MP3 (MPEG 1 couche audio 3) est un format de compression de séquences audio. Il permet la compression des fichiers audio à 1/10 de leur taille normale. Les sons qui ne sont pas perçus par l'oreille humaine sont comprimés, alors que les sons audibles ne le sont pas.

## Remarques sur les disques

Ce lecteur permet la lecture de fichiers MP3 copiés sur des disques CD-ROM, CD-R (CD enregistrables) et CD-RW (CD réinscriptibles). Le disque doit être enregistré soit au format ISO 9660\*1 niveau 1 ou 2, soit au format d'extension Joliet ou Romeo.

Le lecteur peut également lire des disques enregistrés en multisession\*2.

### \*1 Format ISO 9660

Le format ISO 9660 est la norme internationale la plus utilisée pour l'organisation des fichiers et des dossiers sur CD-ROM.

La structure normalisée compte plusieurs niveaux. Au niveau 1, les noms des fichiers doivent être écrits en majuscules, au format 8,3 (nom de 8 caractères ou moins, extension de 3 caractères ou moins, ex. « .mp3 »). Les noms de dossiers ne peuvent compter plus de 8 caractères. La hiérarchie de dossiers ne peut compter plus de 8 niveaux. La norme de niveau 2 permet d'établir des noms de fichiers d'une longueur de 31 caractères maximum. Chaque dossier peut compter jusqu'à 8 hiérarchies.

Avec les extensions Joliet et Romeo, vérifiez bien le contenu du logiciel de copie et les autres conditions.

### \*2 Multisession

Cette technologie de copie permet l'ajout de données par la méthode Track-At-Once. La partie utile des CD ordinaires commence par une zone de contrôle, (amorce d'entrée ou Lead-in) et se termine par une autre zone de contrôle (amorce de fin ou Lead-out). Un CD multisession est composé de plusieurs sessions de copie distinctes. Chacune de ces sessions commence par une amorce d'entrée et se termine par une amorce de fin distinctes.

## Remarques

- Lors de la lecture de disques enregistrés dans d'autres formats que les formats ISO 9660 niveau 1 et niveau 2, les noms de fichiers et de dossiers peuvent ne pas s'afficher correctement.
- Lors de l'identification, veuillez à ajouter l'extension « .mp3 » au nom de chaque fichier.
- Si l'extension « .mp3 » est ajoutée au nom d'un fichier de format autre que MP3, l'appareil ne peut pas reconnaître ce fichier et génère des parasites sonores aléatoires qui risquent d'endommager les enceintes.
- La lecture des types de disques suivants exige un délai de démarrage plus long :
  - disques comportant une hiérarchie de dossiers complexe ;
  - disques enregistrés en multisession ;
  - disques auxquels il est possible d'ajouter des données.

# Spécifications

## Système

|                             |                         |
|-----------------------------|-------------------------|
| Laser                       | Laser à semi-conducteur |
| Système du format du signal | PAL                     |

## Caractéristiques audio\*

|                           |  |
|---------------------------|--|
| Réponse en fréquence      | DVD :<br>5 Hz à 22 kHz<br>CD :<br>5 Hz à 20 kHz          |
| Rapport signal-bruit      | 102 dB (prises AUDIO OUT<br>L/R uniquement)              |
| Distorsion harmonique     | 0,003 %  |
| Pleurage et scintillement | En dessous du seuil mesurable<br>(crête $\pm$ 0,001 % W) |

\* Mesuré à partir des prises AUDIO OUT.  
Lorsque vous lisez des plages sonores PCM avec une fréquence d'échantillonnage de 96 kHz, les signaux de sortie de la prise DIGITAL OUT sont convertis dans la fréquence d'échantillonnage de 96 kHz.

## Généralités

|                               |   |
|-------------------------------|---|
| Sorties                       | AUDIO OUT L/R :<br>Prise phono/2 V eff./<br>10 kilohms<br>VIDEO OUT :<br>Prise phono/1,0 Vc-c/<br>75 ohms<br>DIGITAL OUT :<br>Prise de sortie numérique/<br>-18 dBm (longueur d'onde :<br>660 nm)   |
| Alimentation requise          | Batterie de véhicule 12 V<br>CC (masse négative)  |
| Dimensions                    | Environ 178 x 50 x 170 mm<br>(l/h/p)  |
| Dimensions du support         | Environ 182 x 53 x 155 mm<br>(l/h/p)  |
| Poids                         | Environ 1,2 kg  |
| Température de fonctionnement | -10 °C à 55 °C  |
| Humidité de fonctionnement    | 25 % à 80 %   |
| Accessoires fournis           | Mini-télécommande<br>RM-X129<br>Composants destinés à<br>l'installation et au<br>raccordement (1 jeu)   |
| Accessoires en option         | Ecran plafonnier<br>XVM-R75, XVM-R70<br>Moniteur encastré dans<br>l'appui-tête<br>XVM-H65<br>Récepteur/centre<br>multimédia<br>XAV-7W<br>Syntoniseur TV embarqué<br>XT-P50<br>Cordon RCA<br>RC-64 (2 m), RC-65 (5 m)<br>Câble optique<br>RC-97 (2 m), 98 (5 m)<br>Adaptateur optique<br>XA-D211 |

### Remarque

Cet appareil ne doit pas être raccordé à un préamplificateur numérique ou à un égaliseur compatible avec le système BUS Sony.

La conception et les spécifications sont sujettes à modification sans préavis.

---

## Dépannage

La liste de contrôle suivante vous aidera à remédier aux problèmes que vous pourriez rencontrer avec cet appareil.

Avant de passer en revue la liste de contrôle ci-dessous, vérifiez les procédures de raccordement et d'utilisation.

---

### Alimentation

#### L'appareil n'est pas alimenté.

- Le raccordement d'alimentation n'est pas effectué correctement.  
→ Vérifiez le raccordement. Si tout est en ordre, vérifiez le fusible.
- Le véhicule n'est pas équipé d'une position ACC.  
→ Insérez un disque pour activer l'appareil.

---

### Image

#### Aucune image n'apparaît ou l'image comporte des parasites.

- Un des raccordements n'est pas effectué correctement.
- Vérifiez le raccordement à l'équipement raccordé et commutez le sélecteur d'entrée de l'équipement sur la source correspondant à cet appareil.
- Le disque est sale, défectueux ou détérioré.
- L'appareil est installé suivant un angle de plus de 20 °.
- L'appareil n'est pas installé à un endroit suffisamment stable du véhicule.
- Le moniteur est raccordé à la prise FRONT AUDIO/VIDEO OUT et le cordon du frein à main (vert clair) n'est pas raccordé au cordon du capteur du frein à main ou le frein à main n'est pas serré.

---

#### L'image ne remplit pas l'écran.

Le format d'image est fixe sur votre DVD.

---

### Son

#### Il n'y a pas de son/le son comporte des distorsions/le son comporte des parasites.

- Un des raccordements n'est pas effectué correctement.
- Vérifiez le raccordement à l'équipement raccordé et commutez le sélecteur d'entrée de l'équipement sur la source correspondant à cet appareil.
- Le disque est sale, défectueux ou détérioré.
- L'appareil est installé suivant un angle de plus de 20 °.
- L'appareil n'est pas installé à un endroit suffisamment stable du véhicule.
- Le lecteur se trouve en mode de pause ou de lecture au ralenti.
- Le lecteur se trouve en mode d'avance rapide ou de retour rapide.
- Les réglages des sorties sont incorrects.

---

#### Le son comporte des parasites.

Eloignez les cordons et les câbles les uns des autres.

---

#### Le son comporte des distorsions.

Réglez « AUDIO ATT » sur « ON » dans « AUDIO SETUP » (page 29).

---

#### Le volume est très faible.

Réglez « AUDIO ATT » sur « OFF » dans « AUDIO SETUP » (page 29).

---

### Fonctionnement

#### La télécommande ne fonctionne pas.

- Des obstacles séparent la télécommande du lecteur ou du capteur de la télécommande.
- La distance entre la mini-télécommande et le lecteur est trop importante.
- La télécommande n'est pas dirigée vers le capteur de télécommande ou le récepteur de l'appareil.
- Les piles de la télécommande sont faibles.

---

#### Le lecteur ne répond pas.

→ Appuyez sur la touche de réinitialisation.

---

#### Le contenu des réglages a été effacé.

- La touche de réinitialisation est enfoncée.
- La batterie a été remplacée ou le cordon d'alimentation est déconnecté.
- Le raccordement d'alimentation n'est pas effectué correctement.

---

#### Aucun bip sonore ne retentit lorsque vous appuyez sur les touches.

→ Réglez « BEEP » sur « ON » dans « CUSTOM SETUP » (page 28).

---

#### Impossible d'introduire un disque.

- Un autre disque est déjà en place.
- Le contact du véhicule est réglé en position OFF.

---

#### La lecture du disque ne commence pas.

- Le disque est introduit à l'envers.  
→ Placez le disque sur le plateau de lecture avec la face de lecture orientée vers le bas.
- Le disque inséré ne peut pas être lu.
- Le code local figurant sur le DVD n'est pas compatible avec le lecteur.
- De l'humidité s'est condensée à l'intérieur du lecteur.
- Le DVD-R, DVD-RW, CD-R ou CD-RW inséré n'est pas finalisé.



---

**Impossible de lire des fichiers MP3.**

- L'enregistrement n'a pas été réalisé selon la norme ISO 9660 niveau 1 ou 2, ni au format d'extension Joliet ou Romeo.
- Le fichier MP3 ne possède pas l'extension « .mp3 ».
- Les fichiers ne sont pas sauvegardés au format MP3.
- Ce lecteur ne peut pas lire les fichiers enregistrés au format MP3PRO.
- Ce lecteur ne peut pas lire les fichiers enregistrés dans un format autre que MPEG1 couche audio 3.
- Le disque contient des fichiers MP3 et JPEG.  
→ Réglez « MP3/JPEG » dans « CUSTOM SETUP » sur « MP3 » (page 28).

---

**Impossible de lire des fichiers JPEG.**

- Les fichiers JPEG ne possèdent pas l'extension « .jpg ».
- Les fichiers ne sont pas sauvegardés au format JPEG.
- Le disque contient des fichiers MP3 et JPEG.  
→ Réglez « MP3/JPEG » sur « JPEG » dans « CUSTOM SETUP » (page 28).

---

**Le titre de l'album ou de la plage audio MP3 ne s'affiche pas correctement.**

Le lecteur ne peut afficher que les chiffres et les lettres de l'alphabet. Tout autre caractère est remplacé par « \* ».

---

**La lecture du disque ne démarre pas à partir du début du disque.**

La fonction de reprise de la lecture est activée (page 14).

---

**La lecture s'arrête automatiquement.**

Pendant la lecture de disque comportant un signal de pause automatique, le lecteur interrompt la lecture au signal de pause automatique.

---

**Impossible d'exécuter certaines fonctions.**

Suivant le disque, il se peut que vous ne puissiez pas utiliser certaines fonctions comme les fonctions d'arrêt, de recherche, de lecture au ralenti ou de lecture répétée. Reportez-vous au mode d'emploi fourni avec votre disque pour plus de détails.

---

**Impossible de changer la langue de la bande sonore.**

- Utilisez le menu du DVD au lieu d'utiliser la touche de sélection directe de la télécommande (page 17).
- Le DVD en cours de lecture ne contient pas de bandes sonores multilingues.
- Le DVD ne permet pas de changer la langue de la bande sonore.

---

**Impossible de changer la langue des sous-titres ou de les désactiver.**

- Utilisez le menu du DVD au lieu d'utiliser la touche de sélection directe de la télécommande (page 17).
- Le DVD en cours de lecture ne contient pas de sous-titres multilingues.
- Le DVD ne permet de changer les sous-titres.

---

**Impossible de changer l'angle de vue.**

- Utilisez le menu du DVD au lieu d'utiliser la touche de sélection directe de la télécommande (page 17).
- Le DVD en cours de lecture ne contient pas d'angles de vue multiples.
- Le DVD ne permet pas de changer l'angle de vue.

---

## Affichage des erreurs

Les indications suivantes apparaissent lorsqu'un dysfonctionnement survient au niveau du lecteur.

---

### Cannot play this disc.

- Le disque est incompatible avec ce lecteur.
- Le DVD ne peut pas être lu en raison d'un code local différent.

---

### No MP3 or JPEG file

Le disque ne contient aucun fichier MP3/JPEG.

---

### Read error

- L'appareil ne peut pas lire les données en raison d'un problème.
- Les données sont endommagées ou corrompues.

---

### Please Press RESET.

L'appareil ne peut pas fonctionner en raison d'un problème.

→ Appuyez sur la touche de réinitialisation.

---

Si ces solutions ne permettent pas d'améliorer la situation, consultez votre revendeur Sony le plus proche.

---

## Glossaire

### Chapitre

Sections d'une image ou d'un enregistrement musical plus courtes que les titres. Un titre comporte plusieurs chapitres. Suivant le disque, il est possible qu'aucun chapitre ne soit enregistré.

### Dolby Digital

Technologie de compression audio numérique mise au point par Dolby Laboratories. Cette technologie est compatible avec le son ambiophonique à 5.1 canaux. Dans ce format, le canal arrière fonctionne en stéréo et comporte un canal discret pour le haut-parleur d'extrême-graves. La technologie Dolby Digital offre les mêmes canaux 5.1 discrets numériques de grande qualité audio que les systèmes audio Dolby Digital utilisés dans les cinémas. Une séparation efficace des canaux est rendue possible par l'enregistrement distinct des données de chaque canal. En outre, le traitement entièrement numérique des données garantit une détérioration minimale du son.

### Dolby Surround (Pro Logic)

Technologie de traitement du signal audio mise au point par Dolby Laboratories pour produire l'effet ambiophonique. Lorsque le signal d'entrée contient une composante ambiophonique le traitement Pro Logic émet des signaux avant, centraux et arrière. Le canal arrière fonctionne en mono.

### DTS

Technologie de compression audio numérique mise au point par Digital Theater Systems, Inc. Cette technologie est compatible avec le son ambiophonique à 5.1 canaux. Dans ce format, le canal arrière fonctionne en stéréo et comporte un canal discret pour le haut-parleur d'extrême-graves. Le mode DTS fournit les mêmes 5.1 canaux discrets numériques de grande qualité. Une séparation efficace des canaux est rendue possible par l'enregistrement distinct des données de chaque canal. En outre, le traitement entièrement numérique des données garantit une détérioration minimale du son.

## DVD VIDEO

Type de disque contenant jusqu'à 8 heures d'images animées bien que son diamètre soit le même que celui d'un CD.

La capacité d'enregistrement d'un DVD à couche unique et à une seule face est de 4,7 Go (giga-octets), soit sept fois la capacité d'un CD. La capacité d'enregistrement d'un DVD double couche à une seule face est de 8,5 Go (giga-octets) ; un DVD à couche unique et à double couche offre une capacité de 9,4 Go et un DVD double face double couche une capacité de 17 Go.

Les données d'image utilisent le format MPEG2, une des normes internationales de la technologie de compression numérique. Les données d'image sont comprimées à environ 1/40 (en moyenne) de leur taille d'origine. Le DVD utilise également une technologie d'encodage à débit variable qui modifie l'attribution des données en fonction du statut de l'image. Les informations audio sont enregistrées dans un format multicanal, tel que le format Dolby Digital, ce qui permet de produire une ambiance sonore plus réaliste.

En outre, diverses fonctions avancées sont également disponibles sur les DVD, entre autres, les fonctions d'angle de vue multiples, de bande sonore multilingue et de contrôle parental.

## DVD-RW

Un DVD-RW est un disque enregistrable et réinscriptible de même capacité qu'un DVD VIDEO. Le DVD-RW peut être enregistré en deux modes différents : le mode VR et le mode vidéo. Le mode VR (enregistrement vidéo) offre diverses fonctions de programmation et de montage dont certaines sont limitées en mode vidéo. Le mode vidéo est compatible avec le format DVD VIDEO et peut être lu sur d'autres lecteurs DVD alors qu'un DVD-RW enregistré en mode VR peut être lu uniquement sur des lecteurs compatibles DVD-RW. Le terme « DVD-RW » apparaissant dans ce mode d'emploi et les menus à l'écran font référence à des DVD-RW en mode VR.

## JPEG (Joint Photographic Expert Group)

Selon l'Organisation Internationale de Normalisation (ISO), JPEG est défini comme un format standard universel pour la compression et la décompression numérique d'images fixes à utiliser dans des systèmes informatiques. Généralement le taux de compression est variable avant qu'une dégradation visible ne survienne. Les images fixes sont compressées entre 1/10 et 1/100 de leur taille d'origine.

## Logiciels basés sur des films, logiciels basés sur des vidéos

Il existe deux types de DVD, ceux qui sont basés sur des films et ceux qui sont basés sur des vidéos. Les DVD basés sur des films contiennent les mêmes images (24 images par seconde) que celles diffusées dans les cinémas. Les DVD basés sur des vidéos comme les téléfilms ou les sitcoms, affichent des images à 30 images (ou 60 champs) par seconde.

## Plage

Sections d'une image ou de musique sur un CD ou un CD VIDEO (longueur d'une chanson).

## Titre

Séquence la plus longue d'images ou de musique d'un DVD, d'un film, etc. dans un logiciel vidéo ou la totalité de l'album dans un logiciel audio.

# Liste des codes de langues

L'orthographe des noms de langues est conforme à la norme ISO 639 : 1988 (E/F).

| Code Langue          | Code Langue           | Code Langue             | Code Langue       |
|----------------------|-----------------------|-------------------------|-------------------|
| 1027 Afar            | 1183 Irish            | 1347 Maori              | 1507 Samoan       |
| 1028 Abkhazian       | 1186 Scots Gaelic     | 1349 Macedonian         | 1508 Shona        |
| 1032 Afrikaans       | 1194 Galician         | 1350 Malayalam          | 1509 Somali       |
| 1039 Amharic         | 1196 Guarani          | 1352 Mongolian          | 1511 Albanian     |
| 1044 Arabic          | 1203 Gujarati         | 1353 Moldavian          | 1512 Serbian      |
| 1045 Assamese        | 1209 Hausa            | 1356 Marathi            | 1513 Swahili      |
| 1051 Aymara          | 1217 Hindi            | 1357 Malay              | 1514 Sesotho      |
| 1052 Azerbaijani     | 1226 Croatian         | 1358 Maltese            | 1515 Sundanese    |
| 1053 Bashkir         | 1229 Hungarian        | 1363 Burmese            | 1516 Swedish      |
| 1057 Byelorussian    | 1233 Armenian         | 1365 Nauru              | 1517 Swahili      |
| 1059 Bulgarian       | 1235 Interlingua      | 1369 Nepali             | 1521 Tamil        |
| 1060 Bihari          | 1239 Interlingue      | 1376 Dutch              | 1525 Telugu       |
| 1061 Bislama         | 1245 Inupiak          | 1379 Norwegian          | 1527 Tajik        |
| 1066 Bengali; Bangla | 1248 Indonesian       | 1393 Occitan            | 1528 Thai         |
| 1067 Tibetan         | 1253 Icelandic        | 1403 (Afan)Oromo        | 1529 Tigrinya     |
| 1070 Breton          | 1254 Italian          | 1408 Oriya              | 1531 Turkmen      |
| 1079 Catalan         | 1257 Hebrew           | 1417 Punjabi            | 1532 Tagalog      |
| 1093 Corsican        | 1261 Japanese         | 1428 Polish             | 1534 Setswana     |
| 1097 Czech           | 1269 Yiddish          | 1435 Pashto; Pushto     | 1535 Tonga        |
| 1103 Welsh           | 1283 Javanese         | 1436 Portuguese         | 1538 Turkish      |
| 1105 Danish          | 1287 Georgian         | 1463 Quechua            | 1539 Tsonga       |
| 1109 German          | 1297 Kazakh           | 1481 Rhaeto-<br>Romance | 1540 Tatar        |
| 1130 Bhutani         | 1298 Greenlandic      | 1482 Kirundi            | 1543 Twi          |
| 1142 Greek           | 1299 Cambodian        | 1483 Romanian           | 1557 Ukrainian    |
| 1144 English         | 1300 Kannada          | 1489 Russian            | 1564 Urdu         |
| 1145 Esperanto       | 1301 Korean           | 1491 Kinyarwanda        | 1572 Uzbek        |
| 1149 Spanish         | 1305 Kashmiri         | 1495 Sanskrit           | 1581 Vietnamese   |
| 1150 Estonian        | 1307 Kurdish          | 1498 Sindhi             | 1587 Volapük      |
| 1151 Basque          | 1311 Kirghiz          | 1501 Sangho             | 1613 Wolof        |
| 1157 Persian         | 1313 Latin            | 1502 Serbo-Croatian     | 1632 Xhosa        |
| 1165 Finnish         | 1326 Lingala          | 1503 Singhalese         | 1665 Yoruba       |
| 1166 Fiji            | 1327 Laothian         | 1505 Slovak             | 1684 Chinese      |
| 1171 Faroese         | 1332 Lithuanian       | 1506 Slovenian          | 1697 Zulu         |
| 1174 French          | 1334 Latvian; Lettish |                         |                   |
| 1181 Frisian         | 1345 Malagasy         |                         | 1703 Non spécifié |

# Index

## Chiffres

16:9 27  
4:3 LETTER BOX 27  
4:3 PAN SCAN 27

## A

Album (ALBUM) 19  
Angle (ANGLE) 21  
Atténuation (AUDIO ATT) 29  
Audio (AUDIO) 20, 27

## B

Bip (BEEP) 28

## C

Chapitre (CHAPTER) 19  
Code local 7  
Contrôle parental (PARENTAL CONTROL) 23, 28

## D

Disques utilisables 6  
DRC (Contrôle de plage dynamique) (AUDIO DRC) 29  
Durée du diaporama (SLIDE SHOW TIME) 28

## F

Format du programme 20  
Fusible 29

## I

Image (IMAGE) 19  
Informations temporelles (TIME) 15

## J

JPEG (MP3/JPEG) 28

## L

Lecture répétée (REPEAT)  
album 18  
chapitre 18  
page 18  
titre 18  
Liste des codes de langues 38  
Liste des codes de zone 25  
Localisation  
avance rapide 14  
balayage 16  
lecture au ralenti 16  
liste 16  
retour rapide 14

## M

Menu de configuration 10, 26  
Menu du DVD 17, 27  
Menu du mode de lecture 10  
Menu principal 17  
Mini-télécommande 9  
Mixage aval (DOWNMIX) 29  
MP3 (MP3/JPEG) 28

## O

OSD 27

## P

PBC (Contrôle de la lecture) 18  
Pile au lithium 30  
Plage (TRACK) 19

## R

Recherche 19  
Réglage audio (AUDIO SETUP) 29  
Réglage de l'écran (SCREEN SETUP) 27  
Réglage de la langue (LANGUAGE SETUP) 27  
Réglage personnalisé (CUSTOM SETUP) 28  
Réinitialisation (RESET) 26  
Reprise de la lecture (MULTI-DISC RESUME) 14, 28  
Rubrique d'affichage  
lecture de CD ou de MP3 13  
liste 17  
Menu de configuration 10, 26  
Menu du mode de lecture 10

## S

Sous-titre (SUBTITLE) 22, 27

## T

Titre (TITLE) 19  
Touche de réinitialisation 12  
Type de moniteur (MONITOR TYPE) 27

## Z

Zoom (CENTER ZOOM) 22

## Attenzione

**Per evitare il rischio di incendi o scosse elettriche, non esporre l'apparecchio alla pioggia o all'umidità.**

**Per evitare scosse elettriche, non aprire l'apparecchio. Per le riparazioni, rivolgersi esclusivamente a personale qualificato.**

### ATTENZIONE

L'uso di strumenti ottici con il presente apparecchio può causare problemi agli occhi. Poiché il raggio laser utilizzato nel presente lettore CD/DVD è pericoloso per gli occhi, non tentare di smontare l'apparecchio.

Per le riparazioni, rivolgersi esclusivamente a personale qualificato.



CLASS 1  
LASER PRODUCT

Questa etichetta è posta nella parte inferiore esterna.



CAUTION—INVISIBLE LASER RADIATION WHEN OPEN  
DO NOT STARE INTO BEAM OR  
VIEW DIRECTLY WITH OPTICAL INSTRUMENTS

Questa etichetta si trova nel rivestimento interno dell'unità.

# Indice

|  |    |
|--|----|
| Congratulazioni! . . . . .             | 4  |
| Precauzioni . . . . .                  | 5  |
| Dischi riproducibili . . . . .         | 6  |
| Individuazione dei comandi . . . . .   | 8  |
| Display dei menu . . . . .             | 10 |
| Azzeramento dell'apparecchio . . . . . | 12 |

## Lettore

|  |    |
|--|----|
| Riproduzione dei dischi . . . . .                              | 12 |
| Ripristino della riproduzione                                  |    |
| — Ripristino della riproduzione . . . . .                      | 14 |
| Controllo del tempo trascorso                                  |    |
| — Informazioni sulla durata . . . . .                          | 15 |
| Ricerca di un punto specifico di un disco                      |    |
| — Scorrimento/Riproduzione al<br>rallentatore/Elenco . . . . . | 16 |
| Uso dei menu dei DVD . . . . .                                 | 17 |
| Uso delle funzioni PBC   |    |
| — PBC (controllo della riproduzione) . . .                     | 17 |
| Vari modi di riproduzione                                      |    |
| — Riproduzione ripetuta/Riproduzione con<br>ricerca . . . . .  | 18 |

## Regolazioni relative all'audio

|                                     |    |
|-------------------------------------|----|
| Modifica dei canali audio . . . . . | 19 |
|-------------------------------------|----|

## Regolazioni per l'immagine

|   |    |
|---|----|
| Modifica degli angoli . . . . .           | 21 |
| Visualizzazione dei sottotitoli . . . . . | 21 |
| Ingrandimento delle immagini . . . . .    | 22 |

## Altre funzioni

|                        |    |
|------------------------|----|
| Blocco dei dischi      |    |
| — Protezione . . . . . | 22 |

## Impostazioni e regolazioni

|   |    |
|---|----|
| Uso del display di impostazione . . . . .                 | 25 |
| Impostazione della lingua per il display o per<br>l'audio |    |
| — Impostazione lingua . . . . .                           | 26 |
| Impostazione dello schermo                                |    |
| — Impostazione schermo . . . . .                          | 27 |
| Impostazioni personalizzate                               |    |
| — Impostazione personalizzata . . . . .                   | 28 |
| Impostazioni relative all'audio                           |    |
| — Impostazione audio . . . . .                            | 29 |

## Informazioni aggiuntive

|   |    |
|---|----|
| Manutenzione . . . . .                      | 30 |
| Rimozione dell'apparecchio . . . . .        | 31 |
| Note sui dischi . . . . .                   | 31 |
| Note sui file MP3 . . . . .                 | 32 |
| Caratteristiche tecniche . . . . .          | 33 |
| Guida alla soluzione dei problemi . . . . . | 34 |
| Indicazioni di errore . . . . .             | 36 |
| Glossario . . . . .                         | 36 |
| Elenco dei codici della lingua . . . . .    | 38 |
| Indice analitico . . . . .                  | 39 |

# Congratulazioni!

Complimenti per l'acquisto del presente lettore DVD portatile Sony. Prima di utilizzare il presente apparecchio, leggere attentamente questo manuale e conservarlo per eventuali riferimenti futuri.

## CARATTERISTICHE:

- Possibilità di riproduzione di DVD VIDEO/ DVD-R/RW, CD/CD-R/-RW, VCD
- 2 uscite A/V (anteriore e posteriore) e 1 uscita digitale in dotazione
- Formato DIN per utilizzare il sistema con qualsiasi tipo di monitor in modo semplice

## Informazioni relative al presente manuale

- Le istruzioni contenute nel presente manuale si riferiscono ai comandi del telecomando a scheda. È inoltre possibile utilizzare i comandi dell'apparecchio se hanno nomi uguali o simili a quelli presenti sul telecomando a scheda.
- Nel presente manuale, "DVD" è il termine generico utilizzato per indicare DVD VIDEO, DVD-R e DVD-RW.
- Di seguito, viene descritto il significato delle icone utilizzate nel presente manuale:

| Icona   | Significato  |
|---|--|
|  | Funzioni disponibili per DVD VIDEO o DVD-R/DVD-RW nel modo video                 |
|  | Funzioni disponibili per Video CD o CD-R/CD-RW nel formato CD video              |
|  | Funzioni disponibili per CD audio o CD-R/CD-RW nel formato CD Audio              |
|  | Funzioni disponibili per i file in formato MP3 memorizzati su CD-ROM/CD-R/CD-RW  |
|  | Funzioni disponibili per i file in formato JPEG memorizzati su CD-ROM/CD-R/CD-RW |



## Precauzioni

Per eventuali domande o problemi riguardanti l'apparecchio non trattati nel presente manuale, rivolgersi al più vicino rivenditore Sony.

### Per i conducenti

- Durante la guida, non utilizzare le funzioni personalizzate o altre funzioni che potrebbero distogliere l'attenzione dalla strada.
- Se l'auto è stata parcheggiata sotto la luce diretta del sole, attendere che l'apparecchio si raffreddi prima di utilizzarlo.

### Sicurezza

- Il presente apparecchio è conforme alle leggi sul traffico in vigore nel paese/nell'area di utilizzo.
- Per motivi di sicurezza, il monitor collegato a FRONT VIDEO OUT si disattiva automaticamente se il freno a mano non viene azionato.

### Prevenzione di incidenti

Le immagini vengono visualizzate solo dopo che l'auto è stata parcheggiata e che il freno a mano è stato azionato.

Quando l'auto inizia a muoversi, le immagini provenienti da FRONT VIDEO OUT scompaiono automaticamente dopo che è stato visualizzato il seguente messaggio di avvertimento.

Il monitor collegato a REAR VIDEO OUT risulta disponibile quando l'auto è in movimento.

Le immagini dello schermo vengono disattivate, tuttavia, è possibile ascoltare l'audio di CD/MP3.

For your safety,  
the video is blocked.

Non utilizzare l'apparecchio o il monitor durante la guida.

### Formazione di condensa















Nei giorni di pioggia o in zone molto umide, è possibile che si formi della condensa all'interno delle lenti e del display dell'apparecchio. Di conseguenza, l'apparecchio potrebbe non funzionare correttamente. In tal caso, rimuovere il disco e attendere per circa un'ora fino a quando l'umidità non sia evaporata completamente.

### Per mantenere una qualità elevata del suono

Fare attenzione a non versare bibite o altri liquidi sull'apparecchio o sui dischi.



# Dischi riproducibili

| Formato dei dischi       |  |
|--------------------------|--|
| DVD                      |  <br>  |
| Video CD                 |    |
| CD Audio/<br>CD-R/CD-RW  |  <br>  |
| CD-R/CD-RW<br>(MP3/JPEG) |  <br>  |

“DVD VIDEO,” “DVD-R” e “DVD-RW” sono marchi di fabbrica.

## DVD

I DVD contengono dati audio e video. Un disco da 12 cm può contenere 7 volte la quantità di dati contenuti in un CD-ROM, ossia 4 ore consecutive di tempo di riproduzione (8 ore per i dischi a doppio lato). I DVD si suddividono in 4 tipi: a un lato e a strato singolo, a un lato e a doppio strato, a due lati e a strato singolo, a due lati e a doppio strato.

## Video CD (VCD)

I Video CD possono contenere dati audio e video su un disco delle stesse dimensioni di un normale CD Audio. Il tempo di riproduzione è di 74 minuti per un CD standard da 12 cm.

## CD Audio

I CD Audio contengono dati audio. Il tempo di riproduzione è di 74 minuti per un CD standard da 12 cm.

## CD registrabili (CD-R)

Utilizzando un CD-R, è possibile modificare i dati audio. Su un CD-R, è possibile scrivere dati una sola volta.

## CD riscrivibili (CD-RW)

Utilizzando un CD-RW, è possibile modificare i dati audio. Su un CD-RW, è possibile scrivere dati più volte.

## CD-Extra

I CD-Extra dispongono di due sezioni (sessioni) contenenti rispettivamente audio e dati. Mediante il presente apparecchio, è possibile esclusivamente riprodurre la sezione audio.

### Note

- Il presente apparecchio è conforme al sistema di colore PAL. Non è possibile riprodurre i dischi registrati in un sistema di colore diverso da PAL, quale NTSC o SECAM.
- Mediante il presente apparecchio, è possibile riprodurre DVD-R/DVD-RW e CD-R/CD-RW destinati all'uso audio. Non è tuttavia possibile riprodurre alcuni dischi a seconda delle condizioni di registrazione.
- I dischi riportati di seguito non possono venire riprodotti mediante il presente apparecchio:
  - Dischi da 8 cm
  - CD-ROM (dati diversi dai file MP3 o JPEG)
  - CD-G
  - Photo-CD
  - VSD (Video single disc)
  - DVD-ROM
  - DVD-RAM
  - DVD-Audio
  - Active-Audio (dati)
  - CD-Extra (dati)
  - CD missati
  - SVCD (Super Video CD)
  - DVD-RW registrati nel modo VR

## Nota sui dischi trasparenti

I dischi da 12 cm contenenti esclusivamente una porzione di dati da 8 cm (la parte restante del disco è trasparente) non possono essere riprodotti mediante il presente apparecchio.

## Dischi audio codificati mediante la protezione dei diritti d'autore

Il presente apparecchio è stato progettato per la riproduzione di dischi conformi allo standard CD (Compact Disc). Recentemente, alcune case discografiche hanno lanciato sul mercato vari dischi audio codificati mediante la protezione dei diritti d'autore. Si noti che alcuni di questi dischi non sono conformi allo standard CD, pertanto non è possibile effettuare la riproduzione e la registrazione utilizzando il presente prodotto.

### Codice di zona

Questo sistema viene utilizzato per garantire la protezione dei diritti d'autore.

Il codice di zona è riportato sulla parte inferiore dell'apparecchio. Mediante la presente unità, è possibile riprodurre esclusivamente i DVD con un codice di zona identico a quello riportato.

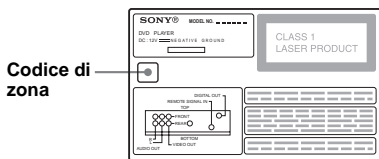

Mediante il presente apparecchio, è inoltre possibile riprodurre i dischi contrassegnati da



Se si tenta di riprodurre altri tipi di DVD, sullo schermo del monitor viene visualizzato il messaggio "Cannot play this disc". A seconda del DVD, è possibile che non venga riportato alcun codice di zona, anche se è vietato riprodurre tale DVD a causa di restrizioni di zona.

### Nota sulle operazioni di riproduzione di DVD e VCD

È possibile che alcune operazioni di riproduzione di DVD e VCD siano state intenzionalmente impostate dai produttori del software. Poiché il presente apparecchio riproduce i DVD e i VCD in base al contenuto del disco creato dai produttori del software, è possibile che alcune funzioni di riproduzione non siano disponibili. Consultare le istruzioni in dotazione con i DVD o i VCD.

## Diritti d'autore

Il presente prodotto incorpora una tecnologia di protezione dei diritti d'autore che è protetta da rivendicazioni di criterio di alcuni brevetti statunitensi, da altri diritti di proprietà intellettuale di Macrovision Corporation e da altri proprietari di diritti. L'uso di tale tecnologia di protezione dei diritti d'autore deve essere autorizzato da Macrovision Corporation ed è inteso solo per l'uso domestico e per altri usi di visione limitata, salvo quanto diversamente autorizzato da Macrovision Corporation. Non è consentito lo smontaggio o la manomissione.

Prodotto su licenza dei Dolby Laboratories.

"Dolby" e il simbolo della doppia D sono marchi dei Dolby Laboratories.

Versione riservata non commercializzata.

Copyright 1992-1997 Dolby Laboratories. Tutti i diritti riservati.

"DTS", "DTS Digital Surround" e "DTS Digital Out" sono marchi di fabbrica di Digital Theater Systems, Inc.



# Individuazione dei comandi

## Pannello anteriore

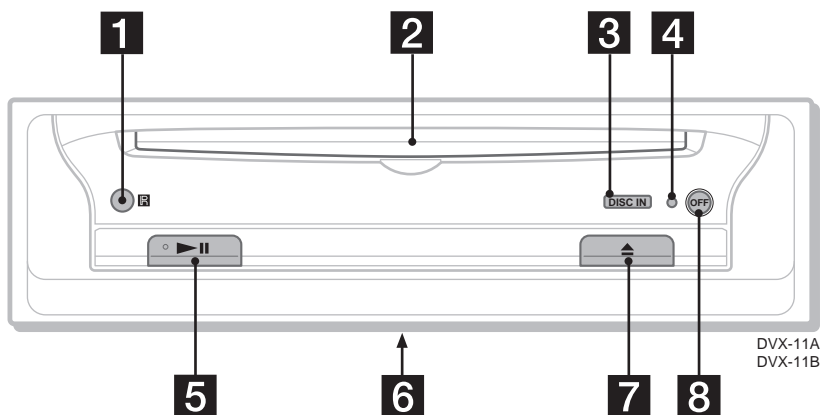

**1 Ricettore del telecomando a scheda**

**2 Alloggiamento del disco**

**3 Indicatore DISC IN**

Si illumina in blu quando viene inserito un disco.

**4 Tasto di azzeramento**

**5 Tasto ►|| (riproduzione/pausa)\*1**

**6 Interruttore di selezione del segnale**

(situato nella parte inferiore dell'apparecchio)

Vedere la sezione "Uso dell'apparecchio mediante il monitor collegato" nel manuale di installazione/collegamento.

**7 Tasto ▲ (espulsione)**

**8 Tasto OFF\*2**

**Nota**

Se l'apparecchio è stato spento premendo **OFF** per 2 secondi, premere ►|| sull'apparecchio stesso per accenderlo. In questo caso infatti, non è possibile utilizzare il telecomando a scheda per accendere l'apparecchio.

**Suggerimento**

È possibile estrarre il disco in qualsiasi momento indipendentemente dallo stato di attivazione dell'apparecchio. È tuttavia possibile inserire il disco solo quando l'apparecchio è acceso.

\*1 Utilizzare il punto tattile come riferimento durante l'uso dell'apparecchio.

\*2 **Informazioni importanti per quando si effettua l'installazione su un'auto sprovvista della posizione ACC (accessoria) sull'interruttore di accensione**

Assicurarsi di tenere premuto **OFF** sull'apparecchio finché l'illuminazione dei tasti in blu non viene disattivata.

Diversamente, l'apparecchio non viene disattivato causando lo scaricamento della batteria.

## Telecomando a scheda RM-X129

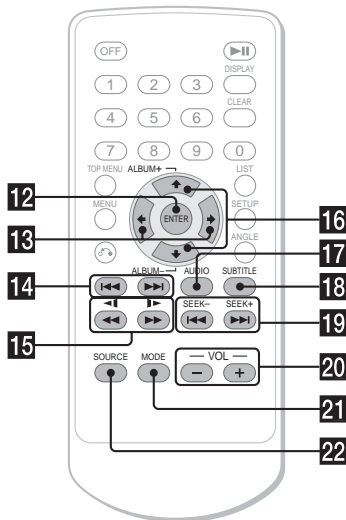
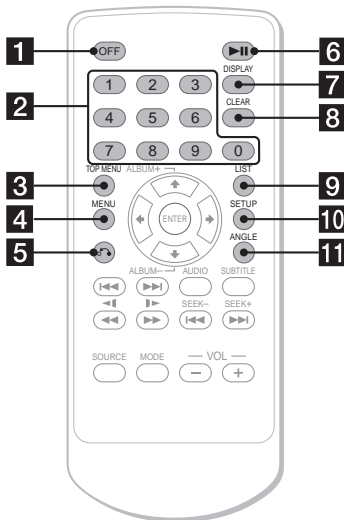

### Per utilizzare l'apparecchio:

- 1** **Tasto OFF**
- 2** **Tasti numerici**
- 3** **Tasto TOP MENU**  
Consente di visualizzare il menu TOP per un DVD.
- 4** **Tasto MENU**  
Consente di visualizzare il menu per un disco.
- 5** **Tasto ⏮ (indietro)**  
Consente di tornare al display o all'operazione precedente.
- 6** **Tasto ⏸ (riproduzione/pausa)**
- 7** **Tasto DISPLAY**  
Consente di visualizzare lo stato della riproduzione e le informazioni di testo correnti.
- 8** **Tasto CLEAR**  
Consente di cancellare i numeri immessi.
- 9** **Tasto LIST**  
Consente di visualizzare l'elenco delle voci di riproduzione.
- 10** **Tasto SETUP**  
Consente di visualizzare il menu di impostazione e il menu del modo di riproduzione.
- 11** **Tasto ANGLE**  
Consente di modificare l'angolo di inquadratura.
- 12** **Tasto ENTER**  
Consente di eseguire un'impostazione.
- 13** **Tasti ⏪/⏩**  
Consentono di spostare il cursore o di passare da una pagina all'altra.

- 14** **Tasti ⏪/⏩ (precedente/ successivo)**
- 15** **Tasti ⏮/⏭ (ricerca/ rallentatore)**
- 16** **Tasti ↑ ALBUM+ / ↓ ALBUM-**  
Consentono di spostare il cursore o di selezionare un album.
- 17** **Tasto AUDIO**  
Consente di cambiare l'uscita audio.
- 18** **Tasto SUBTITLE**  
Consente di cambiare la lingua dei sottotitoli.

### Per utilizzare l'unità Media Center/il ricevitore XAV-7W:

Questi tasti consentono di controllare l'unità Media Center/il ricevitore XAV-7W opzionali collegati al presente apparecchio.

- 19** **Tasti ⏮ SEEK- / ⏭ ISEEK+**
- 20** **Tasti VOL +/-**
- 21** **Tasto MODE**
- 22** **Tasto SOURCE**

#### Nota

Se l'apparecchio è stato spento premendo **OFF** per 2 secondi, premere **▶||** sull'apparecchio stesso per accenderlo. In questo caso infatti, non è possibile utilizzare il telecomando a scheda per accendere l'apparecchio.

#### Suggerimento

Per ulteriori informazioni sulle modalità di sostituzione delle pile, vedere "Sostituzione della batteria al litio" (pagina 30).

# Display dei menu

Utilizzare i menu del presente apparecchio per regolare le varie funzioni e impostazioni per la riproduzione.

La visualizzazione dei menu varia in base allo stato dell'apparecchio.

## Menu di impostazione

Viene visualizzato in seguito alla pressione di **(SETUP)** durante l'arresto della riproduzione.

### Per selezionare la voce

Premere **←/↑/↓/→**, quindi **(ENTER)**.

### Per disattivare il menu di impostazione

Premere **(SETUP)**.

Esempio: se viene selezionato "LANGUAGE SETUP".

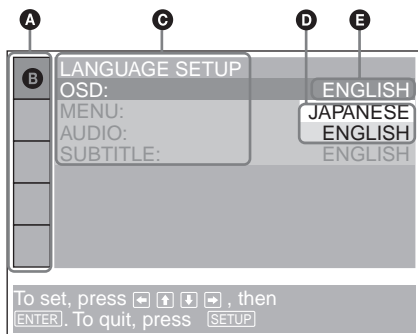

- A** Voci di impostazione
- B** Voce selezionata
- C** Voci di impostazione
- D** Opzioni
- E** Impostazione corrente

## Menu del modo di riproduzione

Viene visualizzato alla pressione di **(SETUP)** durante la riproduzione.

### Per selezionare la voce

Premere **←/↑/↓/→**, quindi **(ENTER)**.

### Per disattivare il menu del modo di riproduzione

Premere **(SETUP)**.

#### Nota

Le voci del menu e le procedure di funzionamento variano in base al disco.

Esempio: durante la riproduzione di un DVD

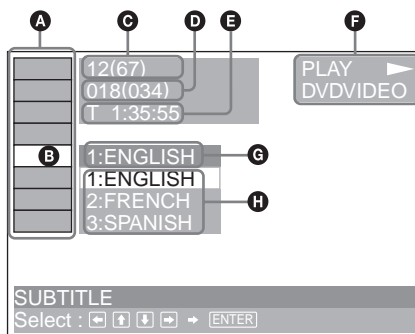

- A** Voci relative al modo di riproduzione
- B** Voce selezionata
- C** Numero del titolo\*1/Numero totale di titoli\*1
- D** Numero del capitolo\*2/Numero totale di capitoli\*2
- E** Tempo di riproduzione trascorso
- F** Stato della riproduzione (▶PLAY, ||PAUSE, ecc.)/Formato del disco
- G** Impostazione corrente
- H** Opzioni

\*1 Consente di visualizzare il numero del brano per i VCD/CD e il numero dell'album per i file MP3/JPEG. Durante la riproduzione di VCD con la funzione PBC attivata, non viene visualizzata alcuna indicazione.

\*2 Consente di visualizzare il numero del brano per i file MP3/JPEG.

## Messaggio operativo

Le operazioni di menu variano in base alla voce selezionata e i tasti da utilizzare vengono visualizzati nella parte inferiore del display del menu per agevolarne l'uso.







Vengono visualizzati il nome della voce selezionata e/o il messaggio operativo.













### Suggerimento

Se la funzione selezionata non è disponibile, viene visualizzato un messaggio simile a "Operation not possible".



## Voci di impostazione

-  **LANGUAGE SETUP (pagina 26)**  
Consente di selezionare la lingua.
-  **SCREEN SETUP (pagina 27)**  
Consente di selezionare i modi dello schermo.
-  **CUSTOM SETUP (pagina 28)**  
Consente di impostare le operazioni di riproduzione.
-  **AUDIO SETUP (pagina 29)**  
Consente di regolare l'audio in uscita.
-  **RESET (pagina 26)**  
Consente di ripristinare tutte le voci di impostazione.

## Voci relative al modo di riproduzione

-  **TITLE, TRACK (pagina 18)**  
Consente di selezionare il titolo o il brano da riprodurre.
-  **CHAPTER (pagina 18)**  
Consente di selezionare il capitolo da riprodurre.
-  **ALBUM (MP3) (pagina 18)**  
Consente di selezionare l'album da visualizzare.
-  **ALBUM (JPEG) (pagina 18)**  
Consente di selezionare l'album di immagini da visualizzare.
-  **TRACK (pagina 18)**  
Consente di selezionare il brano da riprodurre.
-  **IMAGE (pagina 18)**  
Consente di selezionare l'immagine da visualizzare.
-  **TIME (pagina 15)**  
Consente di controllare il tempo trascorso e il tempo di riproduzione residuo.
-  **AUDIO (pagina 19)**  
Consente di cambiare l'impostazione audio.
-  **SUBTITLE (pagina 21)**  
Consente di visualizzare i sottotitoli.  
Consente di cambiare la lingua dei sottotitoli.
-  **ANGLE (pagina 21)**  
Consente di cambiare l'angolo.
-  **CENTER ZOOM (pagina 22)**  
Consente di ingrandire l'immagine.
-  **REPEAT (pagina 18)**  
Consente di riprodurre tutto il disco (tutti i titoli/tutti i brani/tutti gli album) più volte o un capitolo/brano/album più volte.

### Suggerimento

Se "REPEAT" è attivato oppure se "ANGLE" è disponibile, la relativa casella si illumina in verde (ad esempio,  → ).

## Azzeramento dell'apparecchio

Prima di utilizzare l'apparecchio per la prima volta, dopo la sostituzione della batteria dell'auto o dopo avere effettuato modifiche ai collegamenti, è necessario azzerare l'apparecchio stesso. Premere il tasto di azzeramento con un oggetto appuntito, quale una penna a sfera.

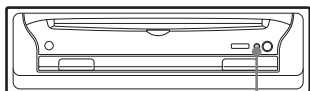

Tasto di azzeramento

### Note

- Premendo il tasto di azzeramento vengono cancellate alcune impostazioni memorizzate.
- L'apparecchio avvia l'esecuzione dell'impostazione iniziale per 10 secondi dopo la pressione del tasto di azzeramento. Durante questo intervallo, non inserire alcun disco. Diversamente, è possibile che l'apparecchio non venga azzerato.

## Lettore

### Riproduzione dei dischi

**DVD VCD CD MP3 JPEG**

A seconda del disco, alcune operazioni potrebbero risultare differenti o limitate. Consultare le istruzioni per l'uso in dotazione con il disco.

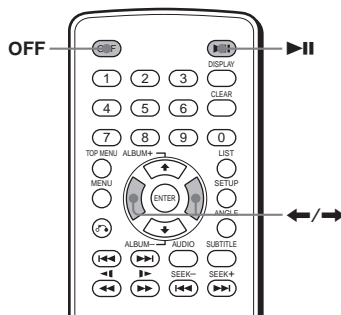

#### 1 Accendere il monitor, quindi selezionare su quest'ultimo la sorgente di ingresso corrispondente alla presente unità.

Se viene utilizzato un dispositivo audio: Accendere il dispositivo audio, quindi selezionare il canale appropriato per la presente unità.

#### 2 Inserire un disco.

Lato di riproduzione rivolto verso il basso

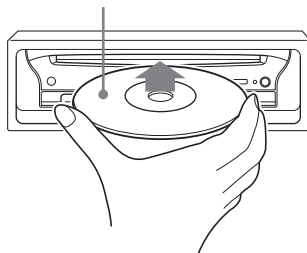

La riproduzione viene avviata automaticamente (a seconda del disco, premere ►► per avviare la riproduzione). Se viene inserito un DVD o un VCD, sullo schermo potrebbe venire visualizzato un menu.

Per ulteriori informazioni su tali menu, vedere a pagina 17 per i DVD e pagina 17 per i VCD.



Se “MP3/JPEG” in “CUSTOM SETUP” è impostato su “JPEG” e nel disco sono presenti file JPEG, viene automaticamente avviata una visualizzazione in serie (pagina 28).  
Ad ogni pressione di ◀/▶, l'immagine ruota di 90°.

#### Note

- Se viene ruotata un'immagine di grandi dimensioni, la relativa visualizzazione potrebbe richiedere un tempo superiore.
- I file JPEG sono stati progettati per una visualizzazione ottimale a 640 x 480 pixel. Se vengono visualizzati in un altro formato, potrebbe verificarsi uno spostamento dell'immagine (verso sinistra o verso destra).

#### Se è stato inserito un disco

Premere ▶|| per avviare la riproduzione.

#### Per arrestare la riproduzione/spengere l'apparecchio

Premere (OFF).

#### Suggerimento

Non è possibile inserire un disco mentre l'apparecchio è spento.

#### Voci del display relative alla riproduzione di CD/MP3

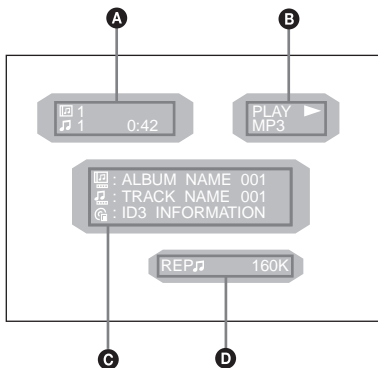

- A** Numero dell'album\*/Numero del brano/  
Tempo di riproduzione trascorso
- B** Stato della riproduzione (▶PLAY, ||PAUSE, ecc.)/Formato del disco
- C** Nome del disco\*1/Nome dell'album\*/Nome del brano/Informazioni tag ID3 (solo ver. 1)\*2
- D** Modo di riproduzione/Velocità di trasmissione\*2\*3

\*1 “NO DISC NAME” o “NO TRACK NAME” viene visualizzato se al disco o al brano non è stato assegnato alcun nome.

\*2 Visualizzato solo durante la riproduzione di file MP3.

\*3 Non viene visualizzata alcuna indicazione se viene attivata la velocità di trasmissione variabile VBR (Variable bit rate).

#### Per fare scorrere le informazioni di testo

Premere (DISPLAY).

#### Nota

“\*” viene visualizzato al posto di caratteri diversi da quelli alfanumerici.

#### Note sui DVD con una pista sonora DTS

Se l'apparecchio viene collegato ad un dispositivo audio privo di decodificatore DTS, il segnale audio DTS viene trasmesso e un forte disturbo potrebbe essere emesso dai diffusori. Ciò potrebbe risultare dannoso per i diffusori o per l'udito.

#### Ordine di riproduzione dei file MP3

L'ordine di riproduzione degli album e dei brani (file MP3) registrati sul disco è come segue:

#### Struttura dei contenuti del disco

Livello 1 Livello 2 Livello 3 Livello 4 Livello 5

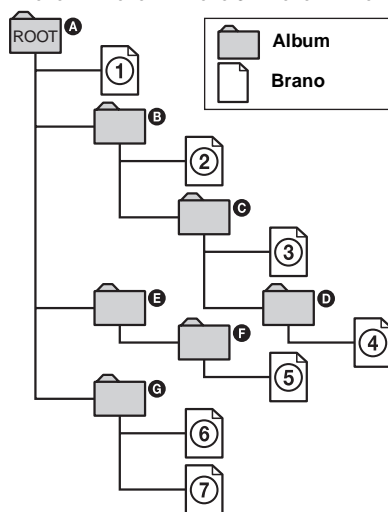

Se viene inserito un disco su cui sono memorizzati file MP3, i brani vengono riprodotti in sequenza da ① a ⑦ in base alla relativa numerazione. Eventuali sotto-album/brani contenuti nell'album correntemente selezionato assumono la priorità rispetto all'album successivo presente nello stesso livello (ad esempio: C contiene D, pertanto ④ viene riprodotto prima di ⑤).

Nell'elenco di album MP3 visualizzato alla pressione di (LIST), gli album sono organizzati nell'ordine riportato di seguito: A → B → C → D → F → G. Gli album che non contengono brani (ad esempio, l'album E) non vengono visualizzati nell'elenco.

continua alla pagina successiva →

## Note

- A seconda del software di scrittura, l'ordine di riproduzione potrebbe variare.
- L'ordine di riproduzione di cui sopra potrebbe non essere applicabile se il numero totale di album e brani sul disco è superiore a 512.
- L'apparecchio è in grado di riprodurre un massimo di 256 album. Gli album che eccedono tale numero non vengono riconosciuti dal presente apparecchio.

## Suggerimenti

- Se davanti al nome del file del brano viene inserito un numero (01, 02, 03, ecc.), i brani vengono riprodotti in base a tale ordine.
- Poiché un disco contenente più livelli necessita di un tempo maggiore per avviare la riproduzione, si consiglia di creare album composti da un massimo di 2 livelli.

## Operazioni aggiuntive

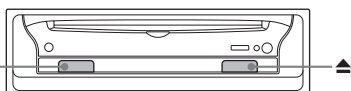
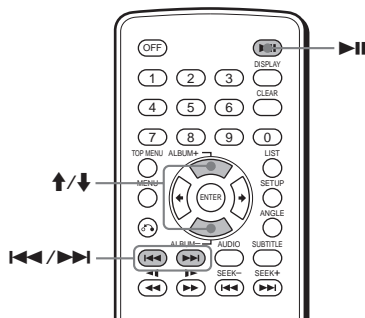

| Per   | Operazione |
|---|------------|
| Effettuare una pausa  | Premere ►  |
| Ripristinare la riproduzione dopo una pausa                                     | Premere ►  |
| Passare al capitolo, brano o scena successivi nel modo di riproduzione continua | Premere ►► |
| Passare al capitolo, brano o scena precedenti nel modo di riproduzione continua | Premere ◄◄ |
| Passare all'album successivo  | Premere ↑* |
| Passare all'album precedente  | Premere ↓* |
| Arrestare la riproduzione ed estrarre il disco                                  | Premere ▲  |

\* Disponibile solo durante la riproduzione di file MP3 o JPEG.

# Ripristino della riproduzione

## — Ripristino della riproduzione DVD VCD

L'apparecchio memorizza il punto in cui la riproduzione è stata arrestata per un massimo di 20 dischi e riavvia la riproduzione anche se l'apparecchio viene spento o il disco in fase di riproduzione viene espulso.

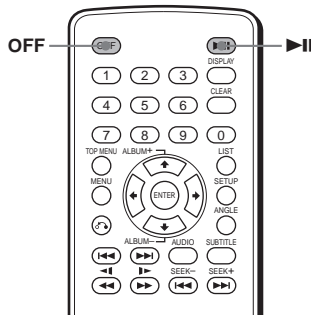

**1** Durante la riproduzione, premere **OFF** per arrestare la riproduzione.

**2** Premere **►||** per ripristinare la riproduzione.

La riproduzione viene avviata a partire dal punto in cui è stata arrestata al punto 1.

## Per avviare la riproduzione dall'inizio

Dopo avere impostato "MULTI-DISC RESUME" in "CUSTOM SETUP" su "OFF" (pagina 28), premere ▲ per estrarre il disco, quindi reinserirlo.

Selezionare il capitolo desiderato dal menu DVD o dal menu TOP a seconda del disco.

## Note

- La riproduzione dei file MP3 viene avviata dall'inizio dell'ultimo brano riprodotto.
- Per utilizzare la funzione di ripristino della riproduzione, assicurarsi che "MULTI-DISC RESUME" in "CUSTOM SETUP" sia impostato su "ON" (pagina 28).
- Se il punto di ripristino viene impostato per il disco numero 21, il punto di ripristino memorizzato per il primo disco viene automaticamente cancellato.
- La funzione di ripristino della riproduzione viene disattivata se l'impostazione per la protezione viene modificata.
- A seconda del disco o della scena, non è possibile utilizzare la funzione di ripristino della riproduzione.
- Se viene attivata la protezione, la funzione di ripristino della riproduzione non è disponibile. In tal caso, la riproduzione viene avviata dall'inizio del disco quando quest'ultimo viene inserito.

## Suggerimento

Durante la riproduzione di CD, file MP3 o file JPEG, l'apparecchio memorizza provvisoriamente il punto di ripristino per il disco in fase di riproduzione. Dopo che l'apparecchio viene spento o il disco estratto, il punto di ripristino memorizzato per il disco viene cancellato.

# Controllo del tempo trascorso

## — Informazioni sulla durata

**DVD VCD JPEG**

È possibile controllare il tempo di riproduzione e il tempo residuo di titolo, capitolo o brano correnti.

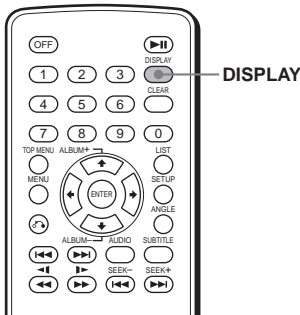

## 1 Durante la riproduzione, premere

**DISPLAY**.

Vengono visualizzate le informazioni sulla riproduzione correnti.

### Informazioni sulla durata

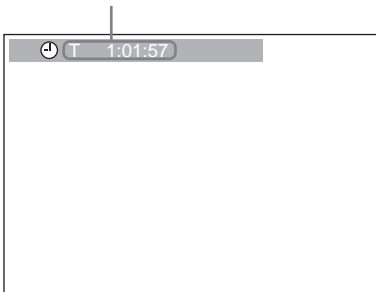

## 2 Premere più volte **DSPL** per visualizzare le informazioni sulla durata.

Le informazioni sulla durata variano in base al disco nel modo riportato di seguito:

### DVD:

- "T \*\*:\*\*\*:\*\*\*" - Tempo di riproduzione trascorso del titolo corrente
- "T-\*\*:\*\*\*:\*\*\*" - Tempo residuo del titolo corrente
- "C \*\*:\*\*\*:\*\*\*" - Tempo di riproduzione trascorso del capitolo corrente
- "C-\*\*:\*\*\*:\*\*\*" - Tempo residuo del capitolo corrente

### VCD (senza funzioni PBC):

- "T \*\*:\*\*\*" - Tempo di riproduzione trascorso del brano corrente
- "T-\*\*:\*\*\*" - Tempo residuo del brano corrente
- "D \*\*:\*\*\*" - Tempo di riproduzione trascorso del disco corrente
- "D-\*\*:\*\*\*" - Tempo residuo del disco corrente

### JPEG:

- Numero dell'album
- Numero dell'immagine

# Ricerca di un punto specifico di un disco

— Scorrimento/Riproduzione al rallentatore/Elenco

È possibile individuare rapidamente un punto specifico di un disco controllando l'immagine, effettuando la riproduzione al rallentatore o mediante selezione da un elenco.

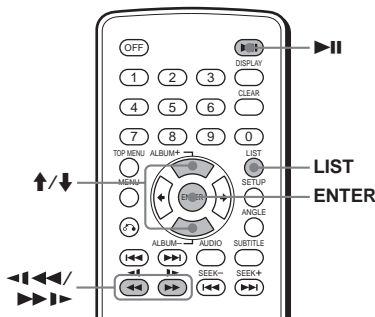

## Nota

A seconda del DVD/VCD, potrebbe non essere possibile eseguire alcune delle operazioni descritte.

## Individuazione rapida di un punto

— Scorrimento **DVD VCD CD MP3**

Durante la riproduzione, tenere premuto ◀◀◀◀ o ▶▶▶▶, quindi rilasciare in corrispondenza del punto desiderato.

Tenendo premuto il tasto, la velocità di ricerca aumenta.

## Nota

Non è possibile ascoltare l'audio durante la ricerca.

## Riproduzione a velocità rallentata

— Riproduzione al rallentatore **DVD VCD**

È possibile riprodurre il disco al rallentatore con velocità diverse.

**1** Premere ►► per effettuare una pausa durante la riproduzione.

**2** Tenere premuto ◀◀◀◀\* o ▶▶▶▶.

Viene avviata la riproduzione al rallentatore.

\* Disponibile solo durante la riproduzione di un DVD.

**Per tornare alla riproduzione normale**

Premere ►►.

## Note

- Durante la riproduzione al rallentatore, non è possibile ascoltare l'audio.
- A seconda del disco, è possibile che le immagini vengano distorte durante la riproduzione al rallentatore.

## Selezione di un album e di un brano

— Elenco **CD MP3 JPEG**

È possibile individuare il contenuto desiderato nell'elenco degli album e dei brani/delle immagini.

**1** Durante la riproduzione, premere più volte (LIST) per visualizzare l'elenco desiderato.

Ad ogni pressione di (LIST), l'elenco cambia come segue:

Elenco degli album\* → Elenco di brani/  
immagini → Modo di riproduzione normale  
→ Elenco degli album\*

\* Visualizzato solo durante la riproduzione di file MP3/JPEG.

**2** Premere ↑/↓ per selezionare la voce desiderata (album, brano, immagine), quindi premere (ENTER).

Viene avviata la riproduzione. Se viene selezionato un album, viene avviata la riproduzione del primo brano/della prima immagine dell'album selezionato.

## Voci del display relative all'elenco

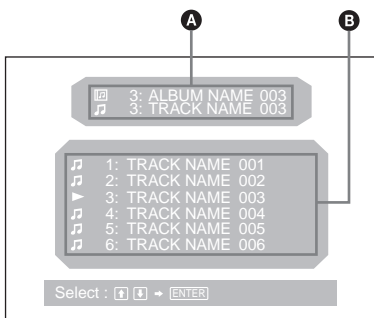

**A** Numero e nome del brano/album\*1/dell'immagine\*2 correnti

**B** Nomi del brano/album\*1/dell'immagine\*2

\*1 Visualizzato solo durante la riproduzione di file MP3.

\*2 Visualizzato solo durante la riproduzione di file JPEG.

## Nota

“\*” visualizzato nell'elenco al posto di caratteri diversi da quelli alfanumerici.

## Uso dei menu dei DVD

Con alcuni DVD, è possibile utilizzare i menu originali, quali il menu TOP e il menu DVD. Se il DVD contiene più titoli di brani e scene, è possibile utilizzare il menu TOP per selezionare il titolo desiderato e avviare la riproduzione. Se il DVD contiene più voci di menu complete, quali le lingue per l'audio, le lingue per i sottotitoli, i titoli, i capitoli, ecc., è possibile utilizzare il menu DVD per selezionare la voce desiderata e avviare la riproduzione.

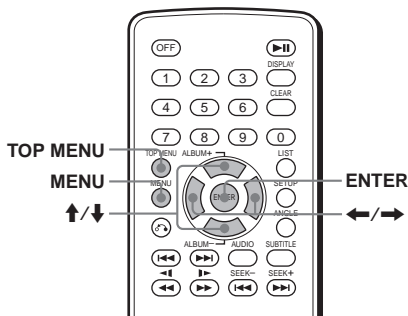

**1** Durante la riproduzione di un DVD, premere **(TOP MENU)** o **(MENU)**. Viene visualizzato il menu DVD o il menu TOP. Il contenuto del menu varia a seconda del disco.

**2** Premere **←/↑/↓/→** o i tasti numerici per selezionare la voce desiderata, quindi premere **(ENTER)**.

### Nota

Le voci del menu e le procedure di funzionamento variano in base al disco.

## Uso delle funzioni PBC

— PBC (controllo della riproduzione) 

Il menu PBC consente di effettuare operazioni in modo interattivo durante la riproduzione di un VCD compatibile con le funzioni PBC.

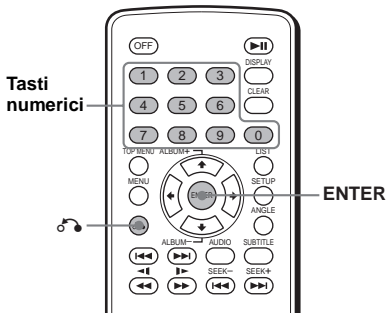

- 1** Avviare la riproduzione di un VCD compatibile con le funzioni PBC. Viene visualizzato il menu PBC.
- 2** Premere i tasti numerici per selezionare la voce desiderata, quindi premere **(ENTER)**.
- 3** Per le operazioni interattive, attenersi alle istruzioni dei menu.

Per tornare al display precedente  
Premere .

### Riproduzione senza la funzione PBC

- 1** Durante la riproduzione, premere **(OFF)**.
- 2** Premere i tasti numerici per selezionare la voce desiderata, quindi premere **(ENTER)**. Viene visualizzato "Play without PBC" (riproduzione senza PBC) e la riproduzione viene avviata. Il menu PBC non viene visualizzato durante la riproduzione.

### Note

- Le voci del menu e le procedure di funzionamento variano in base al disco.
- Durante la riproduzione PBC, il numero del brano, il tempo di riproduzione, ecc. non vengono visualizzati nel menu del modo di riproduzione.

### Suggerimento

Per ripristinare la riproduzione PBC, estrarre il disco, quindi reinserirlo. La riproduzione PBC viene avviata.

# Vari modi di riproduzione

## — Riproduzione ripetuta/Riproduzione con ricerca

È possibile impostare i seguenti modi di riproduzione:

- Riproduzione ripetuta (pagina 18)
- Riproduzione con ricerca (pagina 18)

### Note

- Il modo di riproduzione selezionato viene disattivato se il disco in fase di riproduzione viene estratto o se l'apparecchio viene disattivato.
- Durante la riproduzione di un VCD con la funzione PBC attivata, la riproduzione ripetuta non è disponibile.

## Riproduzione ripetuta

### — Riproduzione ripetuta

**DVD VCD CD MP3 JPEG**

Quando raggiunge la fine, l'apparecchio è in grado di ripetere un titolo, un capitolo o un brano. Di seguito, vengono riportate le opzioni per la riproduzione ripetuta:

- TITLE (ripetizione titolo) - per ripetere il titolo corrente.
- CHAPTER (ripetizione capitolo) - per ripetere il capitolo corrente.
- TRACK (ripetizione brano) - per ripetere il brano/l'immagine corrente.
- ALBUM (ripetizione album) - per ripetere i brani/le immagini contenuti nell'album corrente.

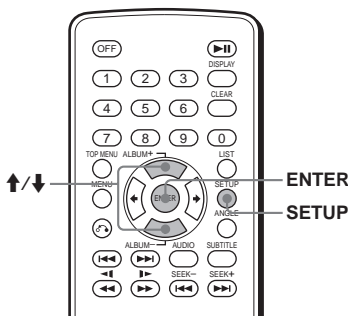

- 1 Durante la riproduzione, premere **SETUP**.**

Viene visualizzato il menu del modo di riproduzione.

- 2 Premere **↑/↓** per selezionare "REP", quindi premere **ENTER**.**

Vengono visualizzate le opzioni per il modo di riproduzione.

- 3 Premere **↑/↓** per selezionare l'opzione desiderata, quindi premere **ENTER**.**

Viene avviata la riproduzione ripetuta.

**Per tornare alla riproduzione normale**  
Selezionare "OFF" al punto 3.

## Per disattivare il menu del modo di riproduzione

Premere **SETUP**.

### Suggerimento

Le opzioni per la ripetizione variano in base al disco.



## Avvio della riproduzione a partire dal punto selezionato

### — Riproduzione con ricerca

**DVD VCD CD MP3 JPEG**

È possibile individuare rapidamente un punto desiderato specificando titolo, capitolo, o brano. A seconda del disco, sono disponibili le seguenti opzioni di ricerca:

### DVD:

-  TITLE consente di avviare la riproduzione dal titolo selezionato.
-  CHAPTER consente di avviare la riproduzione dal capitolo selezionato.



### VCD:

-  TRACK consente di avviare la riproduzione dal brano selezionato.



### CD:

-  TRACK consente di avviare la riproduzione dal brano selezionato.

### MP3:

-  ALBUM consente di avviare la riproduzione dall'album selezionato.
-  TRACK consente di avviare la riproduzione dal brano selezionato.

### JPEG:

-  ALBUM consente di avviare la riproduzione dall'album selezionato.
-  IMAGE consente di avviare la riproduzione dall'immagine selezionata.

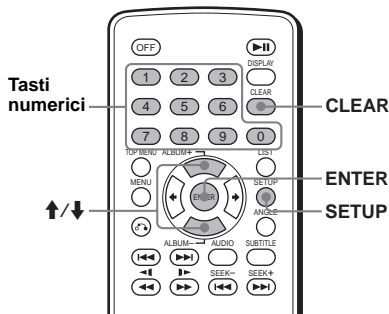

## 1 Durante la riproduzione, premere

**SETUP**.

Viene visualizzato il menu del modo di riproduzione.

## 2 Premere **↑/↓** per selezionare la voce desiderata, quindi premere **ENTER**.

Le voci per la ricerca variano in base al disco.

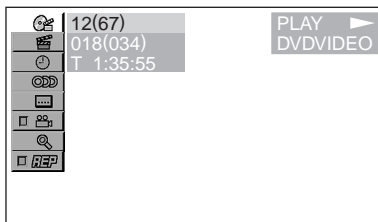

Il numero tra parentesi indica il numero totale di voci selezionate.

## 3 Premere i tasti numerici per immettere il numero del titolo, il numero del capitolo, il numero del brano oppure il tempo trascorso del titolo o del brano.

Per cancellare i numeri immessi, premere

**CLEAR**.

## 4 Premere **ENTER**.

La riproduzione viene avviata a partire dal punto selezionato.

### Per disattivare il menu del modo di riproduzione

Premere **SETUP**.

# Regolazioni relative all'audio

## Modifica dei canali audio

**DVD VCD**

Durante la riproduzione di un DVD registrato in più formati audio (PCM, Dolby Digital o DTS), è possibile cambiare il formato audio. Se sul DVD sono stati registrati brani multilingue, è inoltre possibile cambiare la lingua.

Con in VCD, è possibile selezionare l'audio proveniente dal canale destro o sinistro e ascoltare l'audio del canale selezionato attraverso entrambi i diffusori destro e sinistro. Ad esempio, durante la riproduzione di un disco contenente una canzone con i suoni vocali sul canale destro e i suoni strumentali sul canale sinistro, è possibile ascoltare i suoni strumentali da entrambi i diffusori selezionando il canale sinistro.

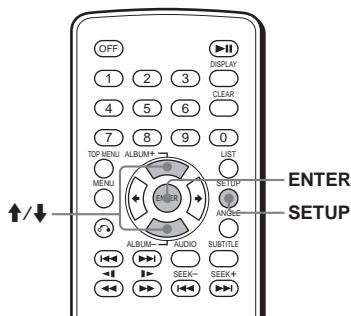

Durante la riproduzione, premere più volte **AUDIO** per selezionare i canali audio desiderati.

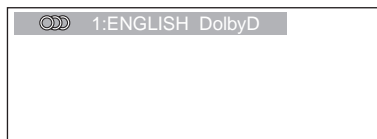

Le impostazioni per l'audio variano in base al disco nel modo riportato di seguito:

**continua alla pagina successiva →**

## DVD:

La lingua per l'audio viene selezionata tra quelle disponibili.

Se vengono visualizzate 4 cifre, immettere il codice della lingua corrispondente alla lingua desiderata (pagina 38).

Se la stessa lingua viene visualizzata due o più volte, significa che il DVD è registrato in più formati audio.

## VCD:

STEREO\*: audio stereo standard

1/L: audio del canale sinistro (monofonico)

2/R: audio del canale destro (monofonico)

\* Impostazione predefinita

## Suggerimento

È inoltre possibile modificare le impostazioni selezionando "AUDIO" nel menu del modo di riproduzione (pagina 10).

## Controllo del formato di programma

### DVD

È possibile controllare il numero di canali e la posizione dei componenti audio sul DVD in fase di riproduzione.

### 1 Durante la riproduzione, premere

(**SETUP**).

Viene visualizzato il menu del modo di riproduzione.

### 2 Premere **↑/↓** per selezionare "AUDIO", quindi premere (**ENTER**).

Viene visualizzato il formato di programma.

#### Formato audio corrente\*1

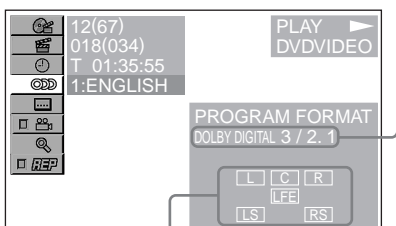

#### Formato di programma corrente\*2

Le lettere presenti nel display del formato di programma rappresentano i seguenti componenti audio e le relative posizioni:

[L] : Anteriore (sinistro)

[R] : Anteriore (destro)

[C] : Centrale

[LS] : Posteriore (sinistro)

[RS] : Posteriore (destro)

[S] : Posteriore (monofonico): componente posteriore del segnale elaborato in Dolby Surround e del segnale Dolby Digital

[LFE] : Segnale con effetti a bassa frequenza

Se viene utilizzato "DOLBY DIGITAL", il nome del formato di programma e i numeri dei canali vengono visualizzati nel modo riportato di seguito.

Esempio: Dolby Digital 5.1 canali

#### Componente posteriorex2

DOLBY DIGITAL 3 / 2 . 1

Componente anteriorex2 +  
Componente centralex1

Componente  
LFEx1

\*1 "PCM", "DTS" o "DOLBY DIGITAL" viene visualizzato a seconda del disco.

\*2 Visualizzato solo se viene utilizzato il formato "DOLBY DIGITAL".

## Per disattivare il menu del modo di riproduzione

Premere (**SETUP**).

### Suggerimento

Per Dolby Digital e DTS, "LFE" viene sempre visualizzato all'interno di una linea continua indipendentemente dal componente di segnale LFE trasmesso.



# Regolazioni per l'immagine

## Modifica degli angoli

È possibile cambiare l'angolo di inquadratura se su un DVD sono registrati più angoli per una scena.

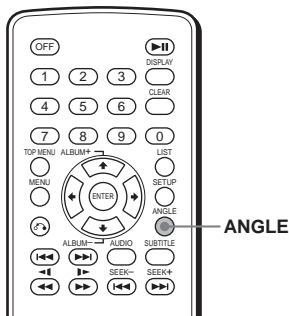

Premere più volte **ANGLE** per selezionare il numero dell'angolo desiderato.

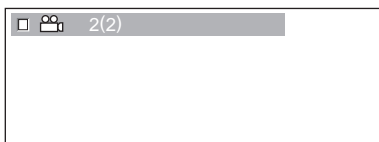

L'angolo cambia.

### **Suggerimento**

È inoltre possibile modificare l'angolo di inquadratura selezionando "ANGLE" nel menu del modo di riproduzione (pagina 10).

### **Nota**

A seconda del DVD, non è possibile cambiare l'angolo anche se sono registrati più angoli.

# Visualizzazione dei sottotitoli



È possibile attivare o disattivare i sottotitoli oppure cambiare la lingua per i sottotitoli se sul DVD sono stati registrati sottotitoli in una o più lingue.

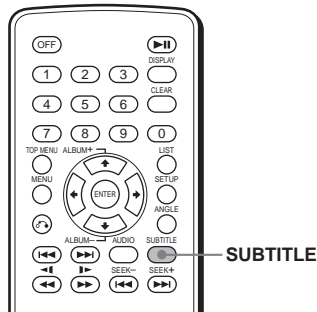

**1** Durante la riproduzione, premere **SUBTITLE**.

Viene visualizzata la lingua dei sottotitoli.

**2** Premere più volte **SUBTITLE** per selezionare la lingua desiderata, quindi premere **ENTER**.

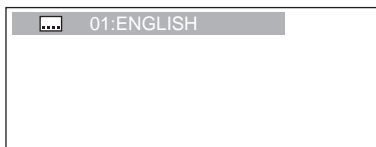

Le opzioni per la lingua variano in base al disco.

Se vengono visualizzate 4 cifre, immettere il codice della lingua corrispondente alla lingua desiderata (pagina 38).

### **Per disattivare i sottotitoli**

Premere più volte **SUBTITLE** per selezionare "OFF".

### **Suggerimento**

È inoltre possibile modificare la lingua dei sottotitoli selezionando "SUBTITLE" nel menu del modo di riproduzione (pagina 10) o nel menu DVD (pagina 17).

### **Nota**

A seconda del DVD, non è possibile cambiare (o disattivare) i sottotitoli anche se sono registrati sottotitoli multilingue.

## Ingrandimento delle immagini

È possibile ingrandire le immagini.

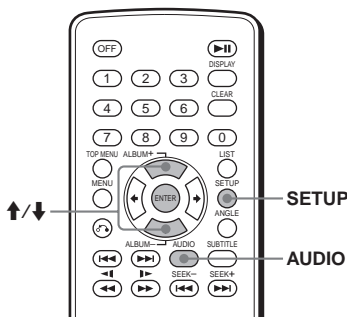

- 1** Durante la riproduzione, premere **SETUP**.  
Viene visualizzato il menu del modo di riproduzione.
- 2** Premere **↑/↓** per selezionare “**Q**” (**CENTER ZOOM**), quindi premere **ENTER**.  
Viene visualizzata l'opzione corrente.
- 3** Premere **↑/↓** per selezionare l'opzione desiderata (**ZOOM×1**, **×1.5**, **×2\***, **×3\***), quindi premere **ENTER**.  
L'immagine viene ingrandita.  
\* L'immagine appare sgranata.

### Per spostare la cornice

Dopo avere ingrandito l'immagine, premere **←/↑/↓/→**.

**Per ripristinare le dimensioni originali**  
Selezionare “**ZOOM×1**” al punto 3.

### Per disattivare il menu del modo di riproduzione

Premere **SETUP**.

#### Note

- A seconda del DVD, potrebbe non essere possibile cambiare l'ingrandimento.
- La funzione di ripristino della riproduzione (pagina 14) consente di ripristinare l'ultimo ingrandimento eseguito, ma non l'ultima posizione occupata dalla cornice.
- Nel menu del modo di riproduzione, le immagini vengono sempre visualizzate nel formato normale. È possibile ingrandire le immagini se il menu del modo di riproduzione viene chiuso.

## Altre funzioni

### Blocco dei dischi

#### — Protezione

È possibile bloccare il disco desiderato oppure impostare limitazioni per la riproduzione in base a parametri prestabiliti, quali l'età dell'utente. Durante la riproduzione di un DVD compatibile con la funzione di protezione, le scene per le quali sono state impostate limitazioni per la riproduzione vengono bloccate o sostituite da altre scene.

#### Attivazione della protezione

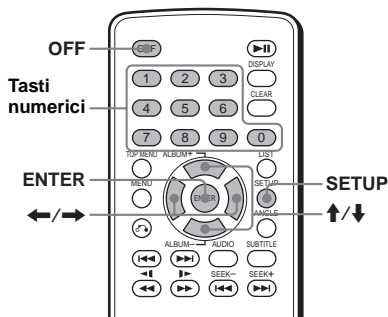

- 1** Premere **SETUP** durante l'arresto della riproduzione.  
Viene visualizzato il menu di impostazione.
- 2** Premere **↑/↓** per selezionare “**🔒**” (**CUSTOM SETUP**), quindi premere **ENTER**.  
Vengono visualizzate le voci di impostazione.

- 3** Premere **↑/↓** per selezionare “PARENTAL CONTROL”, quindi premere **(ENTER)**.  
Vengono visualizzate le opzioni di protezione.

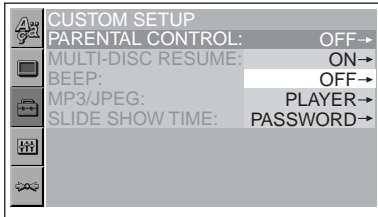

- 4** Premere **↑/↓** per selezionare “ON →”, quindi premere **(ENTER)**.  
Viene visualizzato il display di impostazione della password.

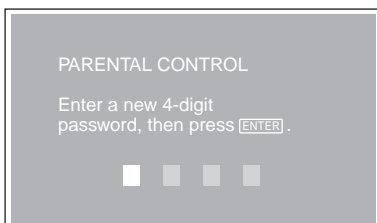

- 5** Premere i tasti numerici per immettere la password, quindi premere **(ENTER)**.  
Viene visualizzato il display di conferma della password.
- 6** Per confermare la password, premere i tasti numerici per immettere una seconda volta la password, quindi premere **(ENTER)**.  
La protezione è impostata.

**Per disattivare il menu di impostazione**  
Premere **(SETUP)**.

## Per disattivare la protezione

- 1** Premere **(SETUP)** durante l'arresto della riproduzione.  
Viene visualizzato il menu di impostazione.
- 2** Premere **↑/↓** per selezionare “**☞**” (CUSTOM SETUP), quindi premere **(ENTER)**.  
Vengono visualizzate le voci di impostazione.
- 3** Premere **↑/↓** per selezionare “PARENTAL CONTROL”, quindi premere **(ENTER)**.  
Vengono visualizzate le opzioni di protezione.
- 4** Premere **↑/↓** per selezionare “OFF →”, quindi premere **(ENTER)**.  
Viene visualizzato il display di inserimento della password.

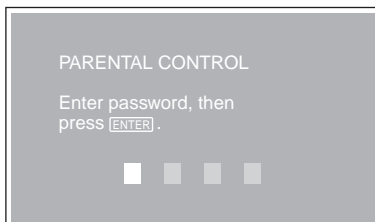

- 5** Premere i tasti numerici per immettere la password, quindi premere **(ENTER)**.  
Viene visualizzato il messaggio di avvenuta cancellazione della password.

Se viene immesso un numero errato, premere **←** per spostare il cursore, quindi immettere nuovamente il numero.

## Modifica dell'area e delle relative classificazioni dei film **DVD**

È possibile impostare i livelli di limitazione in base all'area e alle relative classificazioni dei film.

- 1** Premere **(SETUP)** durante l'arresto della riproduzione.  
Viene visualizzato il menu di impostazione.
- 2** Premere **↑/↓** per selezionare “**☞**” (CUSTOM SETUP), quindi premere **(ENTER)**.  
Vengono visualizzate le voci di impostazione.
- 3** Premere **↑/↓** per selezionare “PARENTAL CONTROL”, quindi premere **(ENTER)**.  
Vengono visualizzate le opzioni di protezione.

continua alla pagina successiva → **23**

#### 4 Premere $\uparrow/\downarrow$ per selezionare "PLAYER $\rightarrow$ ", quindi premere

(ENTER).

Se la funzione di protezione è già stata attivata, viene visualizzato il display per l'immissione della password.

Per cambiare le impostazioni, immettere la password, quindi premere (ENTER).

Se viene immesso un numero errato, premere  $\leftarrow$  per spostare il cursore e immettere di nuovo il numero.

#### 5 Premere $\uparrow/\downarrow$ per selezionare "STANDARD", quindi premere

(ENTER).

Vengono visualizzate le opzioni standard.

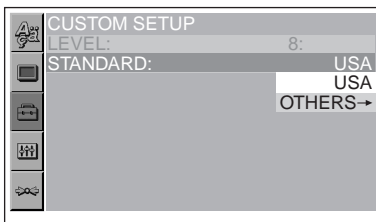

#### 6 Premere $\uparrow/\downarrow$ per selezionare l'area desiderata per applicare le relative classificazioni dei film, quindi premere (ENTER).

L'area viene selezionata.

Se si desidera selezionare lo standard nell'"Elenco dei codici di zona" (pagina 24), selezionare "OTHERS  $\rightarrow$ ", quindi immettere il corrispondente codice utilizzando i tasti numerici.

#### 7 Premere $\uparrow/\downarrow$ per selezionare "LEVEL", quindi premere (ENTER).

Vengono visualizzate le opzioni per la classificazione.

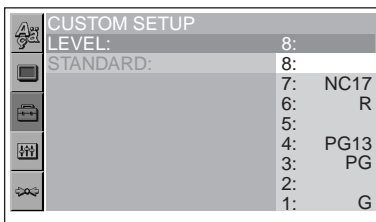

Minore è il numero, più rigido è il livello di limitazione.

#### 8 Premere $\uparrow/\downarrow$ per selezionare la classificazione desiderata, quindi premere (ENTER).

L'impostazione della protezione è completata.

#### Nota

Durante la riproduzione di dischi che non dispongono della funzione di protezione, mediante il presente apparecchio non è possibile limitare la riproduzione.

#### Elenco dei codici di zona

| Standard      | Numero di codice |
|---------------|------------------|
| Argentina     | 2044             |
| Australia     | 2047             |
| Austria       | 2046             |
| Belgio        | 2057             |
| Brasile       | 2070             |
| Canada        | 2079             |
| Cile          | 2090             |
| Cina          | 2092             |
| Corea         | 2304             |
| Danimarca     | 2115             |
| Filippine     | 2424             |
| Finlandia     | 2165             |
| Francia       | 2174             |
| Germania      | 2109             |
| Giappone      | 2276             |
| India         | 2248             |
| Indonesia     | 2238             |
| Italia        | 2254             |
| Malesia       | 2363             |
| Messico       | 2362             |
| Norvegia      | 2379             |
| Nuova Zelanda | 2390             |
| Paesi Bassi   | 2376             |
| Pakistan      | 2427             |
| Portogallo    | 2436             |
| Regno Unito   | 2184             |
| Russia        | 2489             |
| Singapore     | 2501             |
| Spagna        | 2149             |
| Svezia        | 2499             |
| Svizzera      | 2086             |
| Tailandia     | 2528             |

#### 24 Per disattivare il menu di impostazione Premere (SETUP).

## Modifica della password

- 1 Premere **SETUP** durante l'arresto della riproduzione.**  
Viene visualizzato il menu di impostazione.
- 2 Premere **↑/↓** per selezionare “**CUSTOM SETUP**”, quindi premere **ENTER**.**  
Vengono visualizzate le voci di impostazione.
- 3 Premere **↑/↓** per selezionare “**PARENTAL CONTROL**”, quindi premere **ENTER**.**  
Vengono visualizzate le opzioni di protezione.
- 4 Premere **↑/↓** per selezionare “**PASSWORD →**”, quindi premere **ENTER**.**  
Viene visualizzato il display per l'immissione della password.
- 5 Premere i tasti numerici per immettere la password a 4 cifre, quindi premere **ENTER**.**  
Se viene immesso un numero errato, premere **←** per spostare il cursore e immettere di nuovo il numero.
- 6 Premere i tasti numerici per immettere una nuova password a 4 cifre, quindi premere **ENTER**.**
- 7 Per confermare la password, premere i tasti numerici per immettere una seconda volta la nuova password a 4 cifre, quindi premere **ENTER**.**

Per tornare al display precedente

Premere **↶**.

Per disattivare il menu di impostazione

Premere **SETUP**.

## Impostazioni e regolazioni

### Uso del display di impostazione

Mediante il menu di impostazione, è possibile effettuare varie regolazioni alle voci, quali immagine e audio. È inoltre possibile impostare la lingua per i sottotitoli e per il display. Per ulteriori informazioni sulle voci di impostazione, vedere alle pagine da 26 a 29.

#### Nota

Le impostazioni di riproduzione memorizzate nel disco assumono la priorità rispetto a quelle del menu di impostazione e potrebbe non essere possibile utilizzare tutte le funzioni descritte in precedenza.

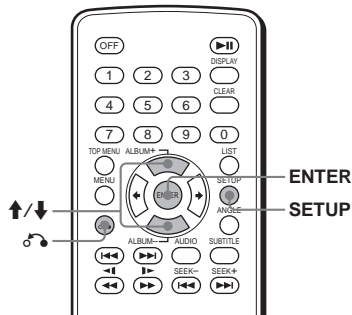

### Operazioni di base

Esempio: se si desidera modificare il rapporto di formato (“MONITOR TYPE”) impostandolo su “4:3 PAN SCAN”.

- 1 Premere **SETUP**.**

Viene visualizzato il menu di impostazione.

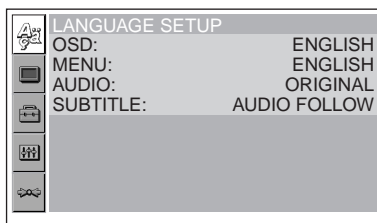

continua alla pagina successiva →

- 2** Premere **↑/↓** per selezionare “**MONITOR TYPE**”, quindi premere **(ENTER)**.

Viene visualizzato il display di impostazione.

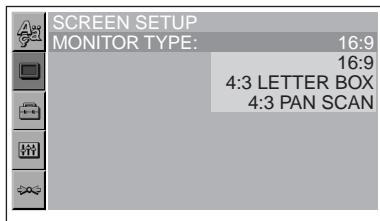

- 3** Premere **↑/↓** per selezionare “**MONITOR TYPE**”, quindi premere **(ENTER)**.

Vengono visualizzate le opzioni per il tipo di monitor.

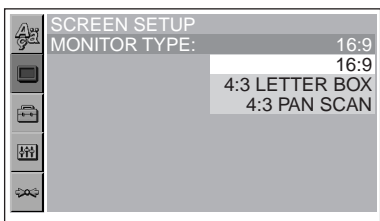

- 4** Premere **↑/↓** per selezionare “**4:3 PAN SCAN**”, quindi premere **(ENTER)**.

L'impostazione viene eseguita e la procedura completata.

#### Per tornare al display precedente

Premere **↶**.

#### Per disattivare il menu di impostazione

Premere **(SETUP)**.

#### Per ripristinare tutte le voci di impostazione

— Azzeramento 

- 1** Selezionare “**➔•◀**” (**RESET**) al punto **2**, quindi premere **(ENTER)**.

- 2** Premere **↑/↓** per selezionare “**YES**”, quindi premere **(ENTER)**.

Tutte le impostazioni del menu di impostazione vengono ripristinate sui valori predefiniti.

#### Per annullare l'azzeramento

Selezionare “**NO**” al punto **2**.

#### Nota

Non spegnere l'apparecchio durante l'azzeramento delle voci del menu di impostazione, poiché tale operazione richiede alcuni secondi.

## Impostazione della lingua per il display o per l'audio

### — Impostazione lingua

Tramite “**LANGUAGE SETUP**”, è possibile impostare la lingua desiderata per il display o per l'audio.

Selezionare “**LA**” (**LANGUAGE SETUP**) nel menu di impostazione, quindi selezionare la voce di impostazione desiderata.

Per ulteriori informazioni sulle procedure di impostazione, vedere “Uso del display di impostazione” (pagina 25).

#### **OSD (indicazioni a schermo)**

Consente di selezionare la lingua per il display.

#### **MENU**

Consente di selezionare la lingua per il menu del disco.

#### **AUDIO**

Consente di selezionare la lingua per l'audio. Quando si seleziona “**ORIGINAL**”, viene selezionata la lingua cui è stata attribuita la priorità nel disco.

#### **SUBTITLE**

Consente di selezionare la lingua per i sottotitoli registrati sul disco.

Quando si seleziona “**AUDIO FOLLOW**”, la lingua per i sottotitoli cambia in funzione della lingua selezionata per l'audio.

#### **Suggerimento**

Se viene selezionato “**OTHERS →**” in “**MENU**”, “**SUBTITLE**” e “**AUDIO**”, selezionare ed immettere un codice lingua da “**Elenco dei codici della lingua**” (pagina 38) utilizzando i tasti numerici.

#### **Nota**

Se in “**MENU**”, “**SUBTITLE**” o “**AUDIO**” viene selezionata una lingua che non è registrata sul disco, una delle lingue registrate viene selezionata automaticamente.

# Impostazione dello schermo

## — Impostazione schermo

Tramite “SCREEN SETUP”, è possibile regolare le impostazioni per il monitor collegato.

Selezionare “” (SCREEN SETUP) nel menu di impostazione, quindi selezionare la voce di impostazione desiderata.

Per ulteriori informazioni sulle procedure di impostazione, vedere “Uso del display di impostazione” (pagina 25).

Le voci di impostazione contrassegnate dal simbolo “\*” nelle seguenti tabelle rappresentano le impostazioni predefinite.

### MONITOR TYPE

Consente di selezionare il rapporto di formato del monitor collegato (4:3 standard o grande schermo).

|                      |  |
|----------------------|--|
| 16:9*                | Consente di visualizzare un'immagine ampia.<br>Selezionare questa opzione per collegare un monitor a grande schermo o un monitor dotato della funzione di modo ampio.  |
| 4:3<br>LETTER<br>BOX | Consente di visualizzare un'immagine ampia con bande nelle parti superiore e inferiore dello schermo.<br>Selezionare questa opzione per collegare un monitor con schermo 4:3.  |
| 4:3<br>PAN SCAN      | Consente di visualizzare un'immagine ampia su tutto lo schermo eliminando automaticamente le parti che non rientrano nelle dimensioni dello schermo.<br>Selezionare questa opzione per collegare un monitor con schermo 4:3. |

16:9



4:3 LETTER BOX



4:3 PAN SCAN



### Nota

A seconda del DVD, è possibile che l'opzione “4:3 LETTER BOX” venga selezionata automaticamente invece di “4:3 PAN SCAN” e viceversa.

## Impostazioni personalizzate

### — Impostazione personalizzata

Tramite “CUSTOM SETUP”, è possibile impostare le condizioni di riproduzione del presente apparecchio.

Selezionare “” (CUSTOM SETUP) nel menu di impostazione, quindi selezionare la voce di impostazione desiderata.

Per ulteriori informazioni sulle procedure di impostazione, vedere “Uso del display di impostazione” (pagina 25).

Le voci di impostazione contrassegnate dal simbolo “\*” nelle seguenti tabelle rappresentano le impostazioni predefinite.

#### PARENTAL CONTROL

Consente di impostare delle limitazioni per la riproduzione affinché l'apparecchio non riproduca dischi o scene inappropriati (pagina 22).

|            |   |
|------------|---|
| ON →       | Attiva la protezione.   |
| OFF →*     | Disattiva la protezione.                                      |
| PLAYER →   | Consente di impostare lo standard e i livelli di limitazione. |
| PASSWORD → | Consente di impostare una nuova password a 4 cifre.           |

#### MULTI-DISC RESUME

Consente di memorizzare il punto di ripristino della riproduzione per un massimo di 20 dischi.

|     |   |
|-----|---|
| ON* | Consente di memorizzare le impostazioni di ripristino per un massimo di 20 dischi. Le impostazioni rimangono memorizzate anche se è stato selezionato “OFF”.                |
| OFF | Consente di non memorizzare le impostazioni di ripristino. La riproduzione viene avviata dal punto di ripristino solo per il disco correntemente inserito nell'apparecchio. |

#### Nota

Se viene attivata la protezione, la funzione di ripristino della riproduzione non è disponibile. In tal caso, la riproduzione viene avviata dall'inizio del disco quando quest'ultimo viene inserito.

#### BEEP

Consente di attivare o disattivare l'impostazione del segnale acustico.

|     |                                |
|-----|--------------------------------|
| ON* | Attiva il segnale acustico.    |
| OFF | Disattiva il segnale acustico. |

#### MP3/JPEG

Consente di impostare la priorità se sullo stesso disco sono presenti sia file MP3 che file JPEG.

|      |  |
|------|--|
| MP3* | I file MP3 assumono la priorità sui file JPEG durante la riproduzione. |
| JPEG | I file JPEG assumono la priorità sui file MP3 durante la riproduzione. |

#### SLIDE SHOW TIME

Consente di impostare la durata della visualizzazione delle immagini sul disco.

|        |                                      |
|--------|--------------------------------------|
| 5sec   | Cambia immagine ogni 5 secondi.      |
| 10sec* | Cambia immagine ogni 10 secondi.     |
| 20sec  | Cambia immagine ogni 20 secondi.     |
| 40sec  | Cambia immagine ogni 40 secondi.     |
| 60sec  | Cambia immagine ogni 60 secondi.     |
| FIXED  | Consente di non cambiare l'immagine. |



# Impostazioni relative all'audio

## — Impostazione audio

Tramite "AUDIO SETUP", è possibile regolare l'audio in base alle condizioni di riproduzione e all'apparecchio collegato.

Selezionare "" (AUDIO SETUP) nel menu di impostazione, quindi selezionare la voce di impostazione desiderata.

Per ulteriori informazioni sulle procedure di impostazione, vedere "Uso del display di impostazione" (pagina 25).

Le voci di impostazione contrassegnate dal simbolo "\*" nelle seguenti tabelle rappresentano le impostazioni predefinite.

### AUDIO ATT (attenuazione)

Consente di ridurre il livello di uscita dell'audio se l'audio di riproduzione risulta distorto.

Questa impostazione influisce sulle uscite di FRONT/REAR AUDIO OUT.

---

|      |   |
|------|---|
| OFF* | Normalmente, selezionare questa posizione.  |
| ON   | Consente di ridurre il livello di uscita dell'audio.<br>Selezionare questa posizione se l'audio di riproduzione proveniente dai diffusori risulta distorto. |

---

### AUDIO DRC (controllo della gamma dinamica)

Consente di rendere più chiaro l'audio se il volume viene abbassato durante la riproduzione di un DVD conforme a "AUDIO DRC".

Questa impostazione influisce sulle uscite di FRONT/REAR AUDIO OUT.

---

|            |   |
|------------|---|
| STANDARD*  | Normalmente, selezionare questa posizione.                    |
| WIDE RANGE | Consente di ricreare la sensazione di un'esibizione dal vivo. |

---

### DOWNMIX

Consente di alternare i metodi di smistamento su 2 canali durante la riproduzione di un DVD su cui sono registrati elementi (canali) del segnale posteriore o in formato Dolby Digital. Per ulteriori informazioni sui componenti del segnale posteriore, vedere la sezione "Controllo del formato di programma" (pagina 20). Questa impostazione influisce sull'uscita di FRONT/REAR AUDIO OUT.

---

SURROUND\* Selezionare questa posizione se l'apparecchio è collegato ad un componente audio conforme a Dolby Surround (Pro Logic).

---

NORMAL Selezionare questa posizione se l'apparecchio è collegato ad un componente audio non conforme a Dolby Surround (Pro Logic).

---

# Informazioni aggiuntive

## Manutenzione

### Sostituzione del fusibile

Quando si sostituisce il fusibile, assicurarsi di utilizzare un fusibile dello stesso amperaggio di quello indicato sull'originale. Se il fusibile si brucia, controllare i collegamenti e sostituire il fusibile. Se dopo la sostituzione si verifica un altro cortocircuito, potrebbe trattarsi di un problema interno. In tal caso, rivolgersi al più vicino rivenditore Sony.

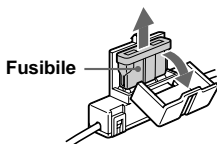

### Attenzione

Non usare mai un fusibile con un amperaggio superiore a quello del fusibile in dotazione con l'apparecchio, onde evitare di danneggiare l'apparecchio.

### Sostituzione della batteria al litio

In condizioni normali, le batterie durano circa 1 anno. Il ciclo di vita può essere minore in funzione delle condizioni di utilizzo. Quando la batteria si scarica, il raggio d'azione del telecomando a scheda viene ridotto. Sostituire la batteria con una batteria al litio CR2025 nuova. L'uso di batterie diverse potrebbe comportare il rischio di incendi o esplosioni.

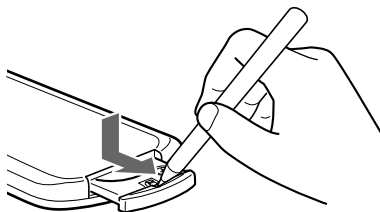

lato + verso l'alto

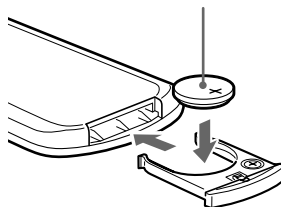

### Note sulla batteria al litio

- Tenere la batteria al litio lontana dalla portata dei bambini. Se la batteria viene inghiottita, consultare immediatamente un medico.
- Pulire la batteria con un panno asciutto per assicurare un perfetto contatto.
- Assicurarsi di rispettare la corretta polarità durante l'installazione della batteria.
- Non afferrare la batteria con pinze di metallo, in quanto potrebbe verificarsi un corto circuito.

### AVVERTENZA

La batteria può esplodere se usata scorrettamente. Pertanto, non deve essere ricaricata, smontata o gettata nel fuoco.

## Rimozione dell'apparecchio

### 1 Rimuovere la cornice di protezione.

- 1 Inserire le chiavi di rilascio nella cornice di protezione.

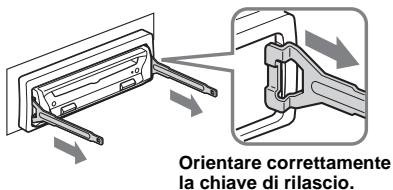

- 2 Estrarre le chiavi di rilascio per rimuovere la cornice di protezione.

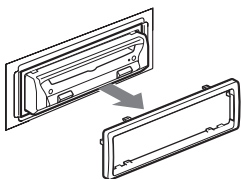

### 2 Rimuovere l'apparecchio.

- 1 Inserire contemporaneamente entrambe le chiavi di rilascio fino a farle scattare in posizione.

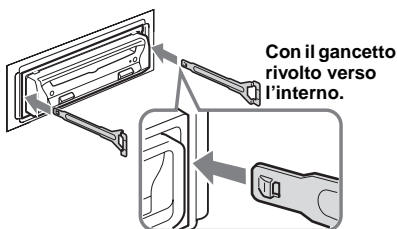

- 2 Estrarre le chiavi di rilascio per sbloccare l'apparecchio.

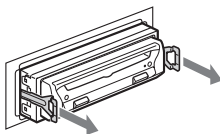

- 3 Rimuovere l'apparecchio dalla struttura facendolo scorrere.

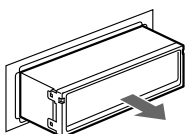

## Note sui dischi

- Per mantenere puliti i dischi, non toccarne la superficie. Afferrare i dischi dal bordo.
- Riporre i dischi nell'apposita custodia o contenitore quando non vengono utilizzati. Non esporre i dischi a calore o a temperature elevate. Evitare di lasciarli in un'auto parcheggiata, sul cruscotto/ripiano posteriore.

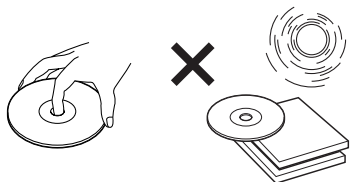

- Non incollare etichette né utilizzare dischi con residui di colla o inchiostro. Se vengono utilizzati questi tipi di dischi, i residui possono causare l'arresto del disco, provocando problemi di funzionamento o rovinando il disco stesso.

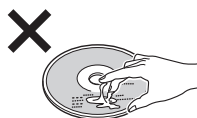
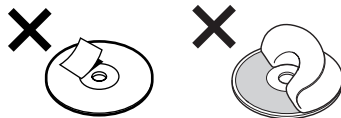

- Non utilizzare dischi su cui siano applicati adesivi o etichette poiché questi potrebbero ostacolare la lettura dei dati e causare salti o assenza di riproduzione. Ciò si verifica a seguito della deformazione del disco dovuta al restringimento dell'etichetta.
- Non riprodurre dischi dalla forma irregolare quali CD a forma di cuore o di stella con questo apparecchio, onde evitare problemi di funzionamento al lettore. Non utilizzare questo tipo di dischi.
- Prima della riproduzione, pulire i dischi con un panno apposito disponibile in commercio. Pulire il disco procedendo dal centro verso l'esterno. Non utilizzare solventi quali benzene, acqueragia, detersivi disponibili in commercio o spray antistatici per dischi analogici.



## Note sui file MP3

Con MP3 (MPEG 1 Audio Layer-3) si intende una tecnologia e un formato standard per la compressione di sequenze sonore. Il file viene compresso fino a circa 1/10 delle dimensioni originali; la compressione viene applicata ai suoni al di fuori della gamma dell'udito, ma non a quelli udibili.

### Note sui dischi

È possibile riprodurre file MP3 registrati su CD-ROM, CD-R e CD-RW.

Il disco deve essere nel formato ISO 9660\*1 livello 1 o livello 2 oppure nel formato di espansione Joliet o Romeo.

È possibile utilizzare dischi registrati in multisessione\*2.

#### \*1 Formato ISO 9660

Lo standard internazionale più diffuso per il formato logico di file e cartelle su CD-ROM. Esistono più livelli di specifiche. Nel Livello 1, i nomi di file devono corrispondere al formato 8,3, ossia un massimo di 8 caratteri nel nome e di 3 caratteri nell'estensione in lettere maiuscole (".mp3"). I nomi di cartelle non possono superare gli 8 caratteri. Il numero massimo di livelli di cartelle annidate è pari a 8. Le specifiche di livello 2 consentono nomi di file di lunghezza massima pari a 31 caratteri.

Ciascuna cartella può contenere un massimo di 8 livelli.

Per il formato di espansione Joliet o Romeo, accertarsi dei contenuti del software di scrittura, e così via.

#### \*2 Multisessione

Si tratta di un metodo di registrazione che consente di aggiungere dati utilizzando il metodo Track-At-Once. I CD convenzionali iniziano con un'area di controllo CD detta Lead-in e terminano con un'area detta Lead-out. Un CD multisessione contiene più sessioni; ciascuna sezione compresa tra Lead-in e Lead-out è considerata come una sessione singola.

#### Note

- Con formati diversi dai livelli 1 e 2 ISO 9660, è possibile che i nomi delle cartelle o dei file non vengano visualizzati correttamente.
- Durante l'assegnazione del nome, accertarsi di aggiungere l'estensione ".mp3" al file.
- Se l'estensione ".mp3" viene aggiunta a file che non sono in tale formato, l'apparecchio non è in grado di riconoscerli e genera un disturbo acustico che potrebbe danneggiare i diffusori.
- Per i dischi indicati di seguito, l'avvio della riproduzione necessita di un tempo maggiore.
  - dischi registrati con una struttura ad albero complessa.
  - dischi registrati in multisessione.
  - dischi ai quali è possibile aggiungere dati.

# Caratteristiche tecniche

## Sistema

|                                |                      |
|--------------------------------|----------------------|
| Laser                          | Laser semiconduttore |
| Sistema di formato del segnale | PAL                  |

## Caratteristiche audio\*

|                         |  |
|-------------------------|--|
| Risposta in frequenza   | DVD:<br>da 5 Hz a 22 kHz<br>CD:<br>da 5 Hz a 20 kHz    |
| Rapporto segnale-rumore | 102 dB (solo prese AUDIO OUT L/R)                      |
| Distorsione armonica    | 0,003 %  |
| Wow e flutter           | Inferiore al valore rilevato<br>(W PEAK $\pm 0,001$ %) |

\* Misurato dalle prese AUDIO OUT.

Se vengono riprodotti brani audio PCM con frequenza di campionamento pari a 96 kHz, i segnali trasmessi dalla presa DIGITAL OUT vengono convertiti in segnali con frequenza di campionamento pari a 96 kHz.

## Generali

|                            |   |
|----------------------------|---|
| Uscite                     | AUDIO OUT L/R:<br>Preso fono/2 Vrms/<br>10 kilohm<br>VIDEO OUT:<br>Preso fono/1,0 Vp-p/75 ohm<br>DIGITAL OUT:<br>Preso uscita ottica/-18 dBm<br>(lunghezza d'onda: 660 nm)  |
| Requisiti di alimentazione | Batteria auto da 12 V CC<br>(terra negativa)  |
| Dimensioni                 | Circa 178 x 50 x 170 mm<br>(l/a/p)  |
| Dimensioni di montaggio    | Circa 182 x 53 x 155 mm<br>(l/a/p)  |
| Peso                       | Circa 1,2 kg  |
| Temperatura di utilizzo    | da -10 °C a 55 °C   |
| Umidità di utilizzo        | da 25 % a 80 %  |
| Accessori in dotazione     | Telecomando a scheda<br>RM-X129<br>Elementi per l'installazione<br>e il collegamento (1 set)  |
| Accessori opzionali        | Monitor a sospensione<br>XVM-R75, XVM-R70<br>Monitor per poggiatesta<br>XVM-H65<br>Media Center/Ricevitore<br>XAV-7W<br>Sintonizzatore TV portatile<br>XT-P50<br>Cavo a piedini RCA<br>RC-64 (2 m), RC-65 (5 m)<br>Cavo ottico<br>RC-97 (2 m), 98 (5 m)<br>Adattatore ottico<br>XA-D211 |

### Nota

Non è possibile collegare il presente apparecchio ad un equalizzatore o preamplificatore digitale compatibile con il sistema Sony BUS.

Il design e le caratteristiche tecniche sono soggetti a modifiche senza preavviso.

# Guida alla soluzione dei problemi

Fare riferimento alla seguente lista di verifica per risolvere la maggior parte dei problemi che si potrebbero verificare nell'uso del presente apparecchio.

Prima di esaminare l'elenco che segue, verificare le procedure di collegamento e d'uso dell'apparecchio.

## Alimentazione

### L'apparecchio non riceve l'alimentazione.

- Il collegamento dell'alimentazione non è stato effettuato in modo corretto.  
→ Verificare il collegamento. Se i collegamenti sono corretti, controllare il fusibile.
- L'auto è priva della posizione ACC.  
→ Inserire un disco per accendere l'apparecchio.

## Immagine

### Non viene riprodotta alcuna immagine/ l'immagine è disturbata.

- Uno dei collegamenti non è stato effettuato in modo corretto.
- Verificare il collegamento all'apparecchio collegato e quindi il selettore di ingresso di tale apparecchio sulla sorgente corrispondente alla presente unità.
- Il disco è sporco, danneggiato o presenta delle imperfezioni.
- L'apparecchio è installato con un'angolazione superiore a 20°.
- L'apparecchio non è installato in una parte stabile dell'auto.
- Il monitor è collegato all'uscita FRONT AUDIO/VIDEO OUT e il cavo del freno a mano (verde chiaro) non è collegato al cavo di commutazione del freno a mano oppure il freno a mano non è stato azionato.

### L'immagine non riempie lo schermo.

Il rapporto di formato è fisso sul DVD.

## Audio

### Non viene riprodotto alcun suono/l'audio salta/l'audio si interrompe.

- Uno dei collegamenti non è stato effettuato in modo corretto.
- Verificare il collegamento all'apparecchio collegato e impostare il selettore di ingresso di tale apparecchio sulla sorgente corrispondente alla presente unità.
- Il disco è sporco, deteriorato o presenta delle imperfezioni.
- L'apparecchio è installato con un'angolazione superiore a 20°.
- L'apparecchio non è installato in una parte stabile dell'auto.
- L'apparecchio si trova nel modo di pausa della riproduzione o di riproduzione al rallentatore.
- L'apparecchio si trova nel modo di avanzamento rapido o di avanzamento rapido in direzione inversa.
- Le impostazioni per le uscite non sono state effettuate in modo corretto.

### L'audio è disturbato.

Allontanare i cavi e i fili gli uni dagli altri.

### L'audio è distorto.

Impostare "AUDIO ATT" in "AUDIO SETUP" su "ON" (pagina 29).

### Il volume audio è basso.

Impostare "AUDIO ATT" in "AUDIO SETUP" su "OFF" (pagina 29).

## Funzionamento

### Il telecomando non funziona.

- Sono presenti degli ostacoli tra il telecomando e l'apparecchio/il ricevitore del telecomando.
- La distanza tra il telecomando a scheda e l'apparecchio è eccessiva.
- Il telecomando a scheda non viene puntato verso il sensore del comando a distanza/il ricevitore situato sull'apparecchio in modo corretto.
- Le pile del telecomando a scheda sono scariche.

### L'apparecchio non risponde ai comandi.

→ Premere il tasto di azzeramento.

### Il contenuto delle impostazioni è stato cancellato.

- È stato premuto il tasto di azzeramento.
- La batteria è stata sostituita oppure il cavo di alimentazione è stato scollegato.
- Il collegamento dell'alimentazione non è stato effettuato in modo corretto.

### Non viene emessa alcun segnale acustico alla pressione dei tasti.

→ Impostare "BEEP" in "CUSTOM SETUP" su "ON" (pagina 28).

---

**Non è possibile inserire un disco.**

- È caricato un altro disco.
- La chiave di accensione dell'auto è impostata sulla posizione OFF.

---

**L'apparecchio non avvia la riproduzione.**

- Il disco è stato inserito in senso contrario.  
→ Inserire il disco con la superficie di riproduzione rivolta verso il basso.
- Il disco inserito non è supportato dall'apparecchio.
- Il DVD inserito non è supportato dall'apparecchio a causa del codice di zona.
- Si è verificata formazione di condensa all'interno dell'apparecchio.
- Il DVD-R, DVD-RW, CD-R o CD-RW inserito non è finalizzato.

---

**Non è possibile riprodurre i file MP3.**

- La registrazione non è stata eseguita in base al formato ISO 9660 livello 1 o livello 2 oppure Joliet o Romeo per quanto riguarda il formato di espansione.
- Il file MP3 non è dotato dell'estensione “.mp3”.
- I file non sono memorizzati nel formato MP3.
- L'apparecchio non è in grado di riprodurre file memorizzati nel formato MP3PRO.
- L'apparecchio non è in grado di riprodurre file memorizzati in formati diversi da MPEG1 Audio Layer 3.
- Sul disco sono stati memorizzati file MP3 e JPEG.  
→ Impostare “MP3/JPEG” in “CUSTOM SETUP” su “MP3” (pagina 28).

---

**Non è possibile riprodurre i file JPEG.**

- I file JPEG non sono dotati dell'estensione “.jpg”.
- I file non sono memorizzati nel formato JPEG.
- Sul disco sono stati memorizzati file MP3 e JPEG.  
→ Impostare “MP3/JPEG” in “CUSTOM SETUP” su “JPEG” (pagina 28).

---

**Il titolo dell'album/brano audio MP3 non viene visualizzato correttamente.**

Il lettore è in grado di visualizzare solo caratteri alfanumerici. Eventuali altri caratteri vengono visualizzati come “\*”.

---

**Il disco non viene riprodotto dall'inizio.**

È stato attivato il ripristino della riproduzione (pagina 14).

---

**La riproduzione si arresta automaticamente.**

Durante la riproduzione di dischi contenenti un segnale di pausa automatico, l'apparecchio arresta la riproduzione quando individua tale segnale.

---

---

**Non è possibile eseguire alcune operazioni.**

A seconda del disco, potrebbe non essere possibile eseguire operazioni, quali l'arresto, la ricerca, la riproduzione al rallentatore o ripetuta. Per ulteriori informazioni, consultare le istruzioni per l'uso in dotazione con il disco.

---

**Non è possibile cambiare la lingua per l'audio.**

- Utilizzare il menu DVD al posto dei tasti per la selezione diretta sul telecomando a scheda (pagina 17).
- Sul DVD in fase di riproduzione non sono registrati brani multilingue.
- Il DVD non consente la modifica della lingua per l'audio.

---

**Non è possibile modificare né disattivare la lingua dei sottotitoli.**

- Utilizzare il menu DVD al posto dei tasti per la selezione diretta sul telecomando a scheda (pagina 17).
- Sul DVD in fase di riproduzione non sono registrati sottotitoli multilingue.
- Il DVD non consente la modifica dei sottotitoli.

---

**Gli angoli non possono essere modificati.**

- Utilizzare il menu DVD al posto dei tasti per la selezione diretta sul telecomando a scheda (pagina 17).
  - Sul DVD in fase di riproduzione non sono registrati più angoli.
  - Il DVD non consente la modifica degli angoli.
-

## Indicazioni di errore

Le seguenti indicazioni vengono visualizzate se si verifica un problema di funzionamento dell'apparecchio.

---

### Cannot play this disc.

- Il disco non è compatibile con il presente apparecchio.
- Non è possibile riprodurre il DVD a causa di un diverso codice di zona.

---

### No MP3 or JPEG file

Il disco non contiene file MP3/JPEG.

---

### Read error

- L'apparecchio non è in grado di leggere i dati a causa di un problema non specificato.
- I dati sono danneggiati o corrotti.

---

### Please Press RESET.

L'apparecchio non funziona a causa di un problema non specificato.  
→ Premere il tasto di azzeramento.

---

Se le soluzioni descritte non consentono di risolvere il problema, rivolgersi al rivenditore Sony più vicino.

## Glossario

### Brano

Sezioni di un'immagine o un brano musicale su un CD o VIDEO CD (durata di una canzone).

### Capitolo

Sezione di una parte di immagine o di audio più piccola di un titolo. Un titolo è composto da più capitoli. A seconda del disco, i capitoli potrebbero non venire registrati.

### Dolby Digital

Tecnologia di compressione audio digitale sviluppata da Dolby Laboratories. Questa tecnologia è conforme all'audio surround a 5.1 canali. Il canale posteriore è stereo e in questo formato esiste un canale subwoofer distinto. La tecnologia Dolby Digital fornisce gli stessi 5.1 canali distinti di audio digitale di qualità elevata dei sistemi audio utilizzati nel cinema Dolby Digital. La corretta separazione dei canali è resa possibile dalla registrazione separata di tutti i dati di canale, con un deterioramento minimo grazie all'elaborazione digitale di tali dati.

### Dolby Surround (Pro Logic)

Tecnologia di elaborazione del segnale audio che Dolby Laboratories ha sviluppato per l'audio surround. Se il segnale di ingresso è dotato di un componente surround, l'elaborazione Pro Logic consente di trasmettere i segnali anteriori, centrali e posteriori. Il canale posteriore è monofonico.

### DTS

Tecnologia di compressione audio digitale sviluppata da Digital Theater Systems, Inc. Questa tecnologia è conforme all'audio surround a 5.1 canali. Il canale posteriore è stereo e in questo formato esiste un canale subwoofer distinto. DTS fornisce gli stessi 5.1 canali distinti di audio digitale di qualità elevata. La corretta separazione dei canali è resa possibile dalla registrazione separata di tutti i dati di canale, con un deterioramento minimo grazie all'elaborazione digitale di tali dati.



## **DVD VIDEO**

Disco che può contenere fino a 8 ore di immagini in movimento sebbene il relativo diametro sia identico a quello di un CD.

La capacità di dati di un DVD a strato singolo e a un lato è di 4,7 GB (gigabyte), ossia 7 volte superiore rispetto a quella di un CD. La capacità di dati di un DVD a doppio strato e a un lato è di 8,5 GB, la capacità di un DVD a strato singolo e a due lati è di 9,4 GB, mentre la capacità di un DVD a doppio strato e a due lati è di 17 GB.

I dati di immagine utilizzano il formato MPEG 2, uno dei formati standard della tecnologia di compressione digitale più diffusi. I dati di immagine vengono compressi a circa 1/40 (mediamente) delle dimensioni originali. I DVD impiegano inoltre una tecnologia di codifica con un tasso variabile che modifica i dati da assegnare in base alle condizioni dell'immagine. I dati audio vengono registrati in un formato a più canali, come ad esempio Dolby Digital, consentendo di ottenere una qualità audio più realistica.

Inoltre, i DVD sono dotati di varie funzioni avanzate, quali le funzioni multiangolo, multilingue e di protezione.

## **DVD-RW**

Un DVD-RW è un disco su cui è possibile registrare e scrivere con le stesse dimensioni del DVD VIDEO. Il DVD-RW può essere registrato in due modi differenti: VR e video. Il modo VR (Video Recording) consente di utilizzare varie funzioni di programmazione ed editing, alcune delle quali sono limitate nel modo video. Il modo video è conforme al formato DVD VIDEO e può essere utilizzato con altri lettori DVD, mentre un DVD-RW registrato nel modo VR può essere riprodotto solo mediante lettori conformi al formato DVD-RW. La dicitura "DVD-RW" nel presente manuale e nel display fa riferimento ai DVD-RW nel modo VR.

## **JPEG (Joint Photographic Expert Group)**

Secondo le normative ISO, JPEG è definito come un formato standard universale per la compressione e la decompressione digitale di fermi immagine per l'uso in sistemi collegati a computer. Normalmente, il tasso di compressione varia prima che si verifichi un deterioramento visibile. I fermi immagine vengono compressi approssimativamente da 1/10 a 1/100 delle dimensioni originali.

## **Software basato su pellicola e software basato su video**

I DVD possono essere classificati come software basato su pellicola o software basato su video. I DVD basati su pellicola contengono le stesse immagini (24 fotogrammi al secondo) mostrate nei cinema. I DVD basati su video, ad esempio le commedie televisive, visualizzano immagini a 30 fotogrammi (o 60 campi) al secondo.

### **Titolo**

Indica la sezione più lunga di una parte di immagine o di audio in un DVD, un film o altro nei software video oppure un intero album nei software audio.

# Elenco dei codici della lingua

La redazione delle lingue è conforme allo standard ISO 639: 1988 (E/F).

| Codice lingua        | Codice lingua         | Codice lingua           | Codice lingua        |
|----------------------|-----------------------|-------------------------|----------------------|
| 1027 Afar            | 1183 Irish            | 1347 Maori              | 1507 Samoan          |
| 1028 Abkhazian       | 1186 Scots Gaelic     | 1349 Macedonian         | 1508 Shona           |
| 1032 Afrikaans       | 1194 Galician         | 1350 Malayalam          | 1509 Somali          |
| 1039 Amharic         | 1196 Guarani          | 1352 Mongolian          | 1511 Albanian        |
| 1044 Arabic          | 1203 Gujarati         | 1353 Moldavian          | 1512 Serbian         |
| 1045 Assamese        | 1209 Hausa            | 1356 Marathi            | 1513 Siswati         |
| 1051 Aymara          | 1217 Hindi            | 1357 Malay              | 1514 Sesotho         |
| 1052 Azerbaijani     | 1226 Croatian         | 1358 Maltese            | 1515 Sundanese       |
| 1053 Bashkir         | 1229 Hungarian        | 1363 Burmese            | 1516 Swedish         |
| 1057 Byelorussian    | 1233 Armenian         | 1365 Nauru              | 1517 Swahili         |
| 1059 Bulgarian       | 1235 Interlingua      | 1369 Nepali             | 1521 Tamil           |
| 1060 Bihari          | 1239 Interlingue      | 1376 Dutch              | 1525 Telugu          |
| 1061 Bislama         | 1245 Inupiak          | 1379 Norwegian          | 1527 Tajik           |
| 1066 Bengali; Bangla | 1248 Indonesian       | 1393 Occitan            | 1528 Thai            |
| 1067 Tibetan         | 1253 Icelandic        | 1403 (Afan)Oromo        | 1529 Tigrinya        |
| 1070 Breton          | 1254 Italian          | 1408 Oriya              | 1531 Turkmen         |
| 1079 Catalan         | 1257 Hebrew           | 1417 Punjabi            | 1532 Tagalog         |
| 1093 Corsican        | 1261 Japanese         | 1428 Polish             | 1534 Setswana        |
| 1097 Czech           | 1269 Yiddish          | 1435 Pashto; Pushto     | 1535 Tonga           |
| 1103 Welsh           | 1283 Javanese         | 1436 Portuguese         | 1538 Turkish         |
| 1105 Danish          | 1287 Georgian         | 1463 Quechua            | 1539 Tsonga          |
| 1109 German          | 1297 Kazakh           | 1481 Rhaeto-<br>Romance | 1540 Tatar           |
| 1130 Bhutani         | 1298 Greenlandic      | 1482 Kirundi            | 1543 Twi             |
| 1142 Greek           | 1299 Cambodian        | 1483 Romanian           | 1557 Ukrainian       |
| 1144 English         | 1300 Kannada          | 1489 Russian            | 1564 Urdu            |
| 1145 Esperanto       | 1301 Korean           | 1491 Kinyarwanda        | 1572 Uzbek           |
| 1149 Spanish         | 1305 Kashmiri         | 1495 Sanskrit           | 1581 Vietnamese      |
| 1150 Estonian        | 1307 Kurdish          | 1498 Sindhi             | 1587 Volapük         |
| 1151 Basque          | 1311 Kirghiz          | 1501 Sangho             | 1613 Wolof           |
| 1157 Persian         | 1313 Latin            | 1502 Serbo-Croatian     | 1632 Xhosa           |
| 1165 Finnish         | 1326 Lingala          | 1503 Singhalese         | 1665 Yoruba          |
| 1166 Fiji            | 1327 Laothian         | 1505 Slovak             | 1684 Chinese         |
| 1171 Faroese         | 1332 Lithuanian       | 1506 Slovenian          | 1697 Zulu            |
| 1174 French          | 1334 Latvian; Lettish |                         |                      |
| 1181 Frisian         | 1345 Malagasy         |                         |                      |
|                      |                       |                         | 1703 Non specificata |

# Indice analitico

## Numeric

16:9 27  
4:3 LETTER BOX 27  
4:3 PAN SCAN 27

## A

Album (ALBUM) 18  
Angolo (ANGLE) 21  
Attenuazione (AUDIO ATT) 29  
Audio (AUDIO) 19, 26  
Azzeramento (RESET) 26

## B

Batteria al litio 30  
Brano (TRACK) 18

## C

Capitolo (CHAPTER) 18  
Codice di zona 7

## D

Dischi utilizzabili 6  
DRC (controllo della gamma  
dinamica) (AUDIO DRC) 29  
Durata visualizzazione in serie  
(SLIDE SHOW TIME) 28

## E

Elenco dei codici della lingua 38  
Elenco dei codici di zona 24

## F

Formato di programma 20  
Fusibile 30

## I

Immagine (IMAGE) 18  
Impostazione audio (AUDIO  
SETUP) 29  
Impostazione lingua  
(LANGUAGE SETUP) 26  
Impostazione personalizzata  
(CUSTOM SETUP) 28  
Impostazione schermo  
(SCREEN SETUP) 27  
Individuazione  
Avanzamento rapido 14  
Avanzamento rapido in  
direzione inversa 14  
Elenco 16  
Riproduzione al rallentatore  
16  
Scorrimento 16  
Informazioni sulla durata  
(TIME) 15

## J

JPEG (MP3/JPEG) 28

## M

Menu del modo di riproduzione  
10  
Menu di impostazione 10, 25  
Menu DVD 17, 26  
Menu TOP 17  
MP3 (MP3/JPEG) 28

## O

OSD 26

## P

PBC (controllo della  
riproduzione) 17  
Protezione (PARENTAL  
CONTROL) 22, 28

## R

Ripristino della riproduzione  
(MULTI-DISC RESUME)  
14, 28  
Riproduzione con ricerca 18  
Riproduzione ripetuta  
(REPEAT)  
Album 18  
Brano 18  
Capitolo 18  
Titolo 18

## S

Segnale acustico (BEEP) 28  
Smistamento (DOWNMIX) 29  
Sottotitolo (SUBTITLE) 21, 26

## T

Tasto di azzeramento 12  
Telecomando a scheda 9  
Tipo di monitor (MONITOR  
TYPE) 27  
Titolo (TITLE) 18

## V

Voce del display  
Elenco 16  
Menu del modo di  
riproduzione 10  
Menu di impostazione 10, 25  
Riproduzione di CD/MP3 13

## Z

Zoom (CENTER ZOOM) 22

# Waarschuwing

**Stel het apparaat niet bloot aan regen of vocht. Dit kan brand of elektrische schokken tot gevolg hebben.  
Open de behuizing niet. Dit kan elektrische schokken tot gevolg hebben.  
Laat het apparaat alleen nakijken door bevoegde servicetechnici.**

## LET OP

De optische instrumenten in dit apparaat kunnen oogletsel veroorzaken. De laserstraal van deze CD/DVD-speler is schadelijk voor de ogen, dus u mag de behuizing niet openen.

Laat het apparaat alleen nakijken door bevoegde servicetechnici.



**CLASS 1  
LASER PRODUCT**

Dit label bevindt zich onderaan op het toestel.



**CAUTION—INVISIBLE LASER RADIATION WHEN OPEN  
DO NOT STARE INTO BEAM OR  
VIEW DIRECTLY WITH OPTICAL INSTRUMENTS**

Dit label bevindt zich op het chassis van de aandrijfeenheid.

# Inhoudsopgave

|                            |    |
|----------------------------|----|
| Welkom! .....              | 4  |
| Voorzorgsmaatregelen ..... | 5  |
| Af speelbare discs .....   | 6  |
| Bedieningselementen .....  | 8  |
| Menuschermen .....         | 10 |
| Instellingen wissen .....  | 12 |

## Speler

|  |    |
|--|----|
| Discs afspelen .....                     | 12 |
| Afspelen hervatten                       |    |
| — Afspelen hervatten .....               | 14 |
| Speelduur controleren                    |    |
| — Tijdinformatie .....                   | 15 |
| Zoeken naar een bepaald punt op een disc |    |
| — Scannen/Vertraagd afspelen/Lijst ..    | 16 |
| Menu's op DVD's gebruiken .....          | 17 |
| PBC-functies gebruiken                   |    |
| — PBC (Playback control) .....           | 18 |
| Afspelen in verschillende modi           |    |
| — Repeat Play/Search Play .....          | 18 |

## Geluidsregeling

|                             |    |
|-----------------------------|----|
| Audiokanalen wijzigen ..... | 20 |
|-----------------------------|----|

## Beeld aanpassen

|                               |    |
|-------------------------------|----|
| Hoeken wijzigen .....         | 21 |
| Ondertiteling weergeven ..... | 22 |
| Beelden vergroten .....       | 22 |

## Overige functies

|                           |    |
|---------------------------|----|
| Discs vergrendelen        |    |
| — Kinderbeveiliging ..... | 23 |

## Instellingen en afstellingen

|  |    |
|--|----|
| Instelmenu gebruiken .....                 | 26 |
| Weergegeven taal of geluidsspoor instellen |    |
| — Taal instellen .....                     | 27 |
| Het scherm instellen                       |    |
| — Scherm instellen .....                   | 27 |
| Aangepaste instellingen                    |    |
| — Aangepaste installatie .....             | 28 |
| Audio-instellingen                         |    |
| — Audio-installatie .....                  | 29 |

## Aanvullende informatie

|                                      |    |
|--------------------------------------|----|
| Onderhoud .....                      | 30 |
| Het apparaat verwijderen .....       | 31 |
| Opmerkingen bij discs .....          | 31 |
| Opmerkingen over MP3-bestanden ..... | 32 |
| Technische gegevens .....            | 33 |
| Problemen oplossen .....             | 34 |
| Foutweergave .....                   | 36 |
| Verklarende woordenlijst .....       | 36 |
| Taalcodelijst .....                  | 38 |
| Index .....                          | 39 |

# Welkom!

Dank u voor de aankoop van deze draagbare DVD-speler van Sony. Voordat u dit apparaat gaat gebruiken, moet u deze gebruiksaanwijzing aandachtig doorlezen. Bewaar de gebruiksaanwijzing voor het geval u deze later als referentiemateriaal nodig hebt.

## KENMERKEN:

- Afspeelcompatibiliteit voor DVD VIDEO/ DVD-R/RW, CD/CD-R/-RW, VCD
- 2 audio-/videoutgangen (voor en achter) en 1 digitale uitgang
- DIN-formaat voor eenvoudige installatie met elke monitor

## Informatie over deze gebruiksaanwijzing

- In deze gebruiksaanwijzing worden de bedieningselementen op de kaartafstandsbediening beschreven. U kunt ook de bedieningselementen op het apparaat gebruiken als deze dezelfde of soortgelijke namen hebben als die op de kaartafstandsbediening.
- In deze handleiding wordt "DVD" gebruikt als de algemene term voor DVD VIDEO, DVD-R en DVD-RW.
- In deze gebruiksaanwijzing worden de volgende symbolen gebruikt:

| Symbol  | Betekenis   |
|---|---|
|  | Functies beschikbaar voor DVD VIDEO's of DVD-R's/DVD-RW's in videomodus         |
|  | Functies beschikbaar voor video-CD's of CD-R's/CD-RW's met video-CD-indeling    |
|  | Functies beschikbaar voor muziek-CD's of CD-R's/CD-RW's met muziek-CD-indeling  |
|  | Functies beschikbaar voor bestanden in MP3-indeling op CD-ROM's/CD-R's/CD-RW's  |
|  | Functies beschikbaar voor bestanden in JPEG-indeling op CD-ROM's/CD-R's/CD-RW's |

## Voorzorgsmaatregelen

Met alle vragen of problemen met betrekking tot dit apparaat die niet aan bod komen in deze gebruiksaanwijzing, kunt u terecht bij uw Sony-handelaar.

### Voor bestuurders

- Maak tijdens het rijden geen gebruik van de aangepaste functies of andere functies die uw aandacht van de weg kunnen afleiden.
- Als de auto in de volle zon heeft gestaan, moet u eerst het apparaat laten afkoelen voordat u het gaat gebruiken.

### Veiligheid

- Houd u aan de verkeersregels die in uw land/regio gelden.
- De monitor die op FRONT VIDEO OUT is aangesloten, wordt automatisch uitgeschakeld als de parkeerrem niet wordt gebruikt. Dit is voor uw veiligheid.

### Ongelukken voorkomen

De beelden worden pas weergegeven als u de auto hebt geparkeerd en de parkeerrem gebruikt. Wanneer de auto beweegt, verdwijnen de beelden die afkomstig zijn van FRONT VIDEO OUT, automatisch nadat de volgende waarschuwing is weergegeven.

De monitor die is aangesloten op REAR VIDEO OUT, is beschikbaar als de auto in beweging is.

De beelden op het scherm zijn uitgeschakeld, maar CD/MP3-geluid kan worden beluisterd.

For your safety,  
the video is blocked.

U moet tijdens het rijden het apparaat niet bedienen of naar de monitor kijken.

### Condensvorming















Op een regenachtige dag of in een zeer vochtige omgeving kan vocht condenseren op de lenzen en het display van het apparaat. In dit geval kan de werking van het apparaat worden verstoord. Verwijder in dit geval de disc en wacht ongeveer een uur tot alle vocht is verdampt.

## Optimale geluidskwaliteit behouden

Let op dat u geen drankjes op het apparaat of de discs morst.



# Afspelbare discs

| Discindeling             |  |
|--------------------------|--|
| DVD                      |  <br>  |
| Video-CD                 |    |
| Audio-CD/<br>CD-R/CD-RW  |  <br>  |
| CD-R/CD-RW<br>(MP3/JPEG) |  <br>  |

"DVD-VIDEO", "DVD-R" en "DVD-RW" zijn handelsmerken.

## DVD

Een DVD bevat zowel audio- als videogegevens. Een 12-cm disc kan zeven keer zoveel gegevens bevatten als een CD-ROM, wat gelijk staat aan vier uur aaneengesloten speeltijd (8 uur voor dubbelzijdige discs). DVD's worden verdeeld in vier soorten: enkelzijdig met één laag, enkelzijdig met twee lagen, dubbelzijdig met één laag en dubbelzijdig met twee lagen.

## Video-CD (VCD)

Een video-CD kan audio- en videogegevens bevatten op een disc die even groot is als een normale audio-CD. De speelduur van een standaard 12-cm CD is 74 minuten.

## Audio-CD

Een audio-CD bevat audiogegevens. De speelduur van een standaard 12-cm CD is 74 minuten.

## CD-Recordable (CD-R)

Met een CD-R kunt u audiogegevens bewerken. U kunt slechts één keer gegevens naar een CD-R schrijven.

## CD-Rewritable (CD-RW)

Met een CD-RW kunt u audiogegevens bewerken. U kunt steeds opnieuw gegevens naar een CD-RW schrijven.

## CD-Extra

Een CD-Extra heeft twee gedeelten (sessies) die respectievelijk voor audio en gegevens zijn. U kunt alleen het gedeelte met audio afspelen op dit apparaat.

### Opmerkingen

- Dit apparaat voldoet aan het PAL-kleursysteem. Een disc die is opgenomen in een ander kleursysteem dan PAL, zoals NTSC of SECAM, kan niet worden afgespeeld.
- U kunt met dit apparaat DVD-R's/DVD-RW's en CD-R's/CD-RW's afspelen die zijn ontworpen voor audio. U kunt echter bepaalde discs niet afspelen. Dit is afhankelijk van de opnameomstandigheden.
- De discs die hieronder worden weergegeven, kunnen niet worden afgespeeld:
  - 8-cm discs
  - CD-ROM (andere gegevens dan MP3- of JPEG-bestanden)
  - CD-G
  - Photo-CD
  - VSD (Video single disc)
  - DVD-ROM
  - DVD-RAM
  - DVD-Audio
  - Active-Audio (Data)
  - CD-Extra (Data)
  - Mixed CD
  - SVCD (Super Video CD)
  - DVD-RW opgenomen in VR-modus

### Opmerking over transparante discs

12-cm discs die alleen een gedeelte van 8 cm met gegevens bevatten (de rest is transparant), kunnen niet op dit apparaat worden afgespeeld.

## Muziekdiscs die zijn gecodeerd met copyrightbeveiliging

Dit apparaat is ontworpen om discs af te spelen die voldoen aan de CD-norm (Compact Disc). Recentelijk hebben bepaalde platenmaatschappijen discs op de markt gebracht die zijn gecodeerd met copyrightbeveiliging. Sommige van deze discs voldoen niet aan de CD-norm en kunnen wellicht niet worden afgespeeld op deze speler of worden gebruikt om op te nemen.



## Regiocode

Dit systeem is bedoeld ter bescherming van de software-auteursrechten.

De regiocode bevindt zich aan de onderkant van het apparaat. Alleen DVD's met deze regiocode kunnen op dit apparaat worden afgespeeld.

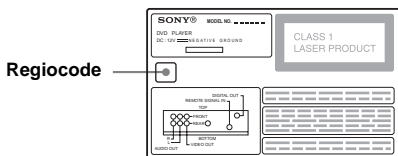

DVD's met het label  kunnen ook worden afgespeeld op dit apparaat.

Als u probeert een andere DVD af te spelen, wordt het bericht "Cannot play this disc." op de monitor weergegeven. Het is mogelijk dat bepaalde DVD's waarop geen regiocode staat vermeld, toch niet kunnen worden afgespeeld.

## Opmerking over de afspeelfuncties van DVD's en VCD's

Bepaalde afspeelfuncties van DVD's en VCD's kunnen opzettelijk door softwareproducenten zijn vastgelegd. Dit apparaat speelt DVD's en VCD's af volgens de inhoud van de disc zodat bepaalde afspeelfuncties wellicht niet beschikbaar zijn. Raadpleeg ook de gebruiksaanwijzing van de DVD's of VCD's.

## Auteursrechten

Dit product is voorzien van copyrightbeveiligingstechnologie die wordt beschermd door bepaalde Amerikaanse patenten en andere intellectuele eigendomsrechten van Macrovision Corporation en anderen. Het gebruik van deze copyrightbeveiligingstechnologie moet zijn goedgekeurd door Macrovision Corporation en is bedoeld voor gebruik in huis en beperkte kring tenzij Macrovision Corporation hiervoor uitdrukkelijk toestemming heeft verleend. Aanpassing of demontage is verboden.

Gefabriceerd onder licentie van Dolby Laboratories.

"Dolby" en het symbool double-D zijn handelsmerken van Dolby Laboratories. Vertrouwelijke, niet-gepubliceerde werken. Copyright 1992–1997 Dolby Laboratories. Alle rechten voorbehouden.

"DTS", "DTS Digital Surround" en "DTS Digital Out" zijn handelsmerken van Digital Theater Systems, Inc.



# Bedieningselementen

## Voorpaneel

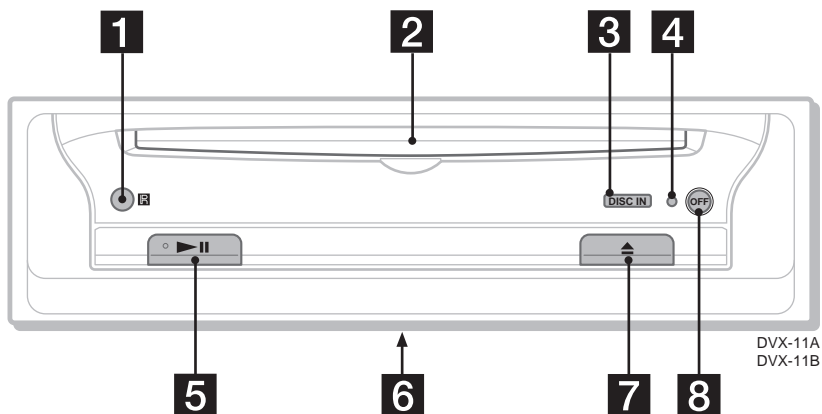

**1** Ontvanger voor de kaartafstandsbediening

**2** Discsleuf

**3** DISC IN indicator

Gaat blauw branden wanneer een disc in de sleuf wordt geplaatst.

**4** Hersteltoets

**5** ►|| (afspelen/onderbreken) toets\*<sup>1</sup>

**6** Schakelaar voor signaalselectie

(Aan de onderkant van het apparaat)

Raadpleeg "Het apparaat bedienen met de aangesloten monitor" in de handleiding Installatie/aansluitingen.

**7** ▲ (uitwerpen) toets

**8** OFF toets\*<sup>2</sup>

\*<sup>1</sup> Gebruik de voelstip als richtpunt wanneer u het apparaat bedient.

\*<sup>2</sup> **Waarschuwing bij het monteren in een auto waarvan het contactslot geen ACC-positie (accessoire) heeft**

Houd (OFF) op het apparaat ingedrukt tot de blauwe sleutelverlichting uitgaat.

Als u dit niet doet, wordt het apparaat niet uitgeschakeld en raakt de accu uitgeput.

### Opmerking

Als u 2 seconden op (OFF) hebt gedrukt om het apparaat uit te schakelen, moet u eerst op ►|| op het apparaat drukken als u het apparaat wilt inschakelen. In dit geval is de kaartafstandsbediening niet beschikbaar om het apparaat in te schakelen.

### Tip

U kunt de disc op elk moment uitwerpen als het apparaat is in- of uitgeschakeld, maar u kunt een disc alleen plaatsen als het apparaat is ingeschakeld.

## Kaartafstandsbediening RM-X129

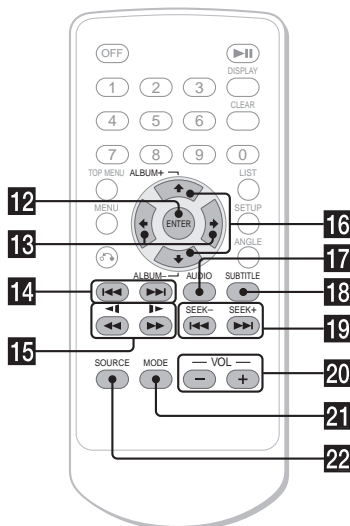
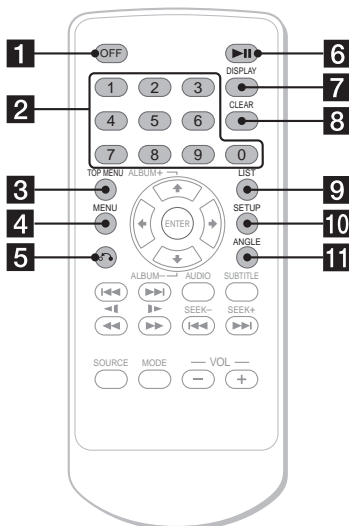

### Voor de bediening van het apparaat:

- 1 OFF toets**
- 2 Cijfertoetsen**
- 3 TOP MENU toets**  
Geeft het hoofdmenu van een DVD weer.
- 4 MENU toets**  
Geeft het menu op een disc weer.
- 5 ↶ (terug) toets**  
Keert terug naar het vorige scherm of de vorige bewerking.
- 6 ▶|| (afspelen/onderbreken) toets**
- 7 DISPLAY toets**  
Geeft de huidige afspelstatus en tekstinformatie weer.
- 8 CLEAR toets**  
Wist de nummers die zijn opgegeven.
- 9 LIST toets**  
Geeft de lijst met afspelitems weer.
- 10 SETUP toets**  
Geeft het instelmenu en het afspelmodusmenu weer.
- 11 ANGLE toets**  
Wijzigd de kijkhoek.
- 12 ENTER toets**  
Past een instelling toe.
- 13 ⇐/⇒ toetsen**  
Verplaatsen de cursor of slaan de pagina's om.
- 14 ⏮/⏭ (vorige/volgende) toetsen**

- 15 ⏮/⏭/⏩/⏪ (zoeken/vertraagd afspelen) toetsen**
- 16 ↑ ALBUM+ / ↓ ALBUM- toetsen**  
Verplaatsen de cursor of selecteren het album.
- 17 AUDIO toets**  
Wijzigd de audiouitgang.
- 18 SUBTITLE toets**  
Wijzigd de taal van de ondertiteling.

### Voor de bediening van mediacentrum/ receiver XAV-7W:

De toetsen bedienen de optionele mediacentrum/ receiver XAV-7W die is aangesloten op dit apparaat.

- 19 ⏮/⏭/⏩/⏪ SEEK- / SEEK+ toetsen**
- 20 VOL +/- toetsen**
- 21 MODE toets**
- 22 SOURCE toets**

#### Opmerking

Als u 2 seconden op (OFF) hebt gedrukt om het apparaat uit te schakelen, moet u eerst op ▶|| op het apparaat drukken als u het apparaat wilt inschakelen. In dit geval is de kaartafstandsbediening niet beschikbaar om het apparaat in te schakelen.

#### Tip

Zie "De lithiumbatterij vervangen" voor meer informatie over het vervangen van de batterijen (pagina 30).

# Menuschermen

Met de menu's van dit apparaat kunt u de verschillende functies en instellingen voor het afspelen aanpassen.

Het menu dat wordt weergegeven, verschilt afhankelijk van de status van het apparaat.

## Instelmenu

Dit menu wordt weergegeven als u op **(SETUP)** drukt wanneer het afspelen is gestopt.

### Het item selecteren

Druk op **←/↑/↓/→** en op **(ENTER)**.

### Het instelmenu uitschakelen

Druk op **(SETUP)**.

Voorbeeld: Als "LANGUAGE SETUP" is geselecteerd.

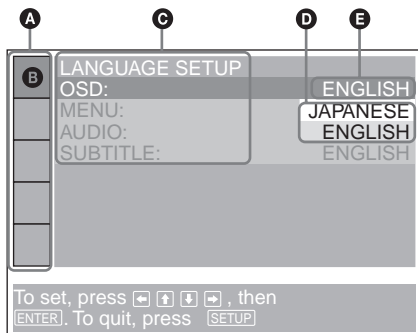

- A** Instelitems
- B** Geselecteerd item
- C** Instellingen
- D** Opties
- E** Huidige instelling

## Afspeelmodusmenu

Dit menu wordt weergegeven als u op **(SETUP)** drukt tijdens het afspelen.

### Het item selecteren

Druk op **←/↑/↓/→** en op **(ENTER)**.

### Het afspeelmodusmenu uitschakelen

Druk op **(SETUP)**.

### Opmerking

*De items in het menu en de bedieningsprocedure verschillen afhankelijk van de disc.*

Voorbeeld: Bij het afspelen van een DVD

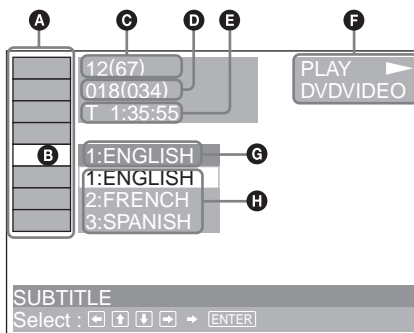

- A** Afspelmodusitems
- B** Geselecteerd item
- C** Titelnummer\*<sup>1</sup>/Totaalaantal titelnummers\*<sup>1</sup>
- D** Hoofdstuknummer\*<sup>2</sup>/Totaalaantal hoofdstuknummers\*<sup>2</sup>
- E** Verstreken speelduur
- F** Afspelstatus (▶PLAY, ||PAUSE, enzovoort)/Discindeling
- G** Huidige instelling
- H** Opties

\*<sup>1</sup> Geeft het tracknummer weer voor VCD's/CD's en het albumnummer voor MP3-JPEG-bestanden. Als u een VCD afspeelt met de PBC-functie ingeschakeld, wordt er geen aanduiding weergegeven.

\*<sup>2</sup> Geeft het tracknummer weer voor MP3-JPEG-bestanden.

## Bedieningsbericht

De bediening van de menu's verschilt afhankelijk van het item dat is geselecteerd. De toetsen die u kunt gebruiken voor de bediening, worden onder aan het menuscherm weergegeven.



To set, press [Left] [Up] [Down] [Right], then [ENTER]. To quit, press [SETUP]

Geselecteerde itemnaam en/of bedieningsbericht wordt weergegeven.

### Tip

"Operation not possible" wordt weergegeven als de functie niet beschikbaar is.

## Instelitems

 **LANGUAGE SETUP (pagina 27)**  
De taal wijzigen.

 **SCREEN SETUP (pagina 27)**  
De schermmodus selecteren.

 **CUSTOM SETUP (pagina 28)**  
De afspeelfuncties instellen.

 **AUDIO SETUP (pagina 29)**  
Het uitvoergeluid aanpassen.

 **RESET (pagina 26)**  
Alle instelitems herstellen.

## Afspeelmodusitems

 **TITLE, TRACK (pagina 19)**  
De titel of track selecteren die moet worden afgespeeld.

 **CHAPTER (pagina 19)**  
Het hoofdstuk selecteren dat moet worden afgespeeld.

 **ALBUM (MP3) (pagina 19)**  
Het album selecteren dat moet worden weergegeven.

 **ALBUM (JPEG) (pagina 19)**  
Het beeldalbum selecteren dat moet worden weergegeven.

 **TRACK (pagina 19)**  
De track selecteren die moet worden afgespeeld.

 **IMAGE (pagina 19)**  
Het beeld selecteren dat moet worden weergegeven.

 **TIME (pagina 15)**  
De verstreken en resterende speelduur weergeven.

 **AUDIO (pagina 20)**  
De geluidsinstelling wijzigen.

 **SUBTITLE (pagina 22)**  
De ondertiteling weergeven.  
Hiermee wijzigt u de taal van de ondertiteling.

 **ANGLE (pagina 21)**  
De hoek wijzigen.

 **CENTER ZOOM (pagina 22)**  
Het beeld vergroten.

 **REPEAT (pagina 18)**  
De volledige disc (alle titels/alle tracks/alle albums) herhaaldelijk afspelen of één hoofdstuk/track/album herhaaldelijk afspelen.

### Tip

Als "REPEAT" is ingeschakeld of "ANGLE" beschikbaar is, brandt het bijbehorende selectievakje groen (bijvoorbeeld  →  ).

## Instellingen wissen

Voordat u het apparaat voor het eerst gaat gebruiken of na het vervangen van de accu of het wijzigen van de aansluitingen, moet u de instellingen van het apparaat wissen. Druk de hersteltoets in met een puntig voorwerp, zoals een balpen.

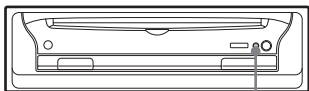

Hersteltoets

### Opmerkingen

- Als u de hersteltoets indrukt, worden bepaalde opgeslagen instellingen gewist.
- Het apparaat herstelt de oorspronkelijke instelling gedurende tien seconden nadat u de hersteltoets hebt ingedrukt. Plaats geen disc tijdens deze periode, anders worden de instellingen niet opnieuw ingesteld.

## Speler

### Discs afspelen

Afhankelijk van de disc kunnen bepaalde functies verschillen of beperkt zijn. Raadpleeg de gebruiksaanwijzing die bij de disc is geleverd.

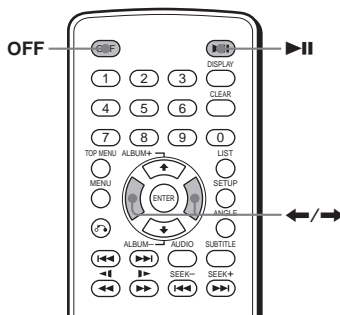



### 1 Schakel de monitor in en selecteer de ingangsbron op de monitor die overeenkomt met dit apparaat.

Als u audioapparatuur gebruikt: Schakel de audioapparatuur in en selecteer het juiste kanaal voor dit apparaat.

### 2 Plaats een disc.

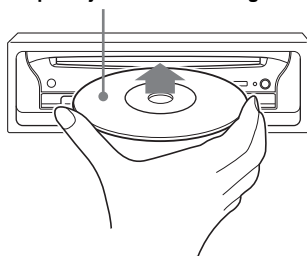
Afspelzijde naar beneden gericht



Het afspelen wordt automatisch gestart (afhankelijk van de disc, drukt u op  om het afspelen te starten).

Er wordt wellicht een menu op het scherm weergegeven wanneer een DVD of VCD wordt geplaatst.

Voor meer informatie over deze menu's, zie pagina 17 voor DVD's en pagina 18 voor VCD's.

Als "MP3/JPEG" bij "CUSTOM SETUP" is ingesteld op "JPEG", wordt er automatisch een diavoorstelling gestart als de disc JPEG-bestanden bevat (pagina 28).

Wanneer u op ◀/▶ drukt, wordt het beeld 90° gedraaid.

### Opmerkingen

- Als u een beeld met een groot formaat draait, kan het langer duren voordat dit wordt weergegeven.
- Een JPEG-bestand kan het beste worden weergegeven met 640 x 480 pixels. Als u dit met een ander formaat weergeeft, kan beeldverschuiving (naar links of rechts) optreden.

### Als de disc is geplaatst

Druk op ▶|| om het afspelen te starten.

### Het afspelen stoppen of het apparaat uitschakelen

Druk op (OFF).

### Tip

U kunt geen disc plaatsen als het apparaat is uitgeschakeld.

### Display-items tijdens het afspelen van CD's/MP3's

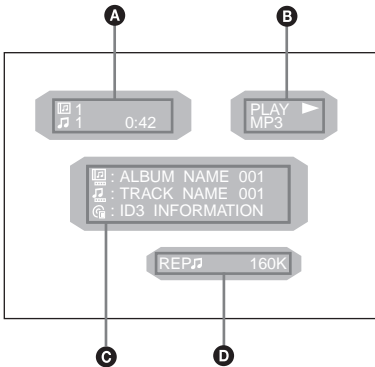

- A** Albumnummer\*2/Tracknummer/  
Verstreken speeltuur
- B** Afspelerstatus (▶PLAY, ||PAUSE,  
enzovoort)/Discindeling
- C** Discnaam\*1/Albumnaam\*2/Tracknaam/  
ID3 tag informatie (alleen versie 1)\*2
- D** Afspelermodus/Bitsnelheid\*2\*3

\*1 "NO DISC NAME" of "NO TRACK NAME" wordt weergegeven als de disc of de track geen naam heeft.

\*2 Wordt alleen weergegeven als MP3-bestanden worden afgespeeld.

\*3 Geen aanduiding als VBR (variabele bitsnelheid) wordt toegepast.

### De tekstinformatie schuiven

Druk op (DISPLAY).

### Opmerking

"\*" wordt weergegeven in plaats van tekens die geen alfanumerieke tekens zijn.

**Opmerkingen over DVD's met DTS-geluidsspoor**  
Het DTS-audiosignaal wordt constant uitgevoerd. De luidsprekers kunnen een hard geluid produceren als u het apparaat op de radioapparatuur aansluit zonder een DTS-decoder. Dit kan de luidsprekers of uw gehoor beschadigen.

### De afspelvolgorde van MP3-bestanden

De afspelvolgorde van albums en tracks (MP3-bestanden) die zijn opgenomen op een disc, is als volgt:

### Structuur van de inhoud van de disc

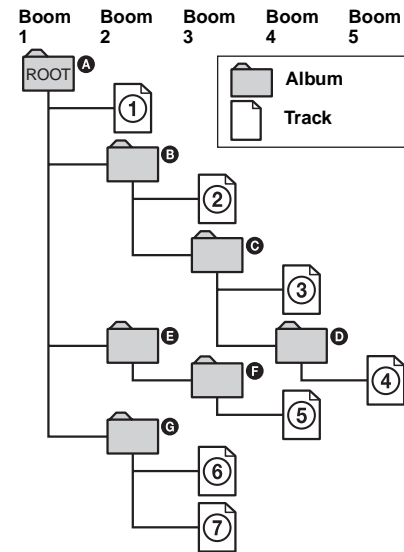

Als de disc met MP3-bestanden wordt geplaatst, worden de tracks op volgorde afgespeeld van ① tot en met ⑦ zoals deze zijn genummerd. Subalbums/-tracks binnen het momenteel geselecteerde album krijgen voorrang boven het volgende album in dezelfde structuur. (Voorbeeld: C bevat D, dus ④ wordt afgespeeld vóór ⑤).

In de lijst met MP3-albums die wordt weergegeven wanneer u op (LIST) drukt, worden de albums op de volgende manier gerangschikt: A → B → C → D → F → G. Albums die geen tracks bevatten (zoals album E), worden niet in de lijst weergegeven.

### Opmerkingen

- De afspelvolgorde kan verschillen, afhankelijk van de schrijftsoftware.
- De afspelvolgorde is wellicht niet van toepassing als er in totaal meer dan 512 albums en tracks op de disc staan.
- Het apparaat kan maximaal 256 albums afspelen. Alleen de eerste 256 albums kunnen met dit apparaat worden herkend.

vervolg op volgende pagina →

## Tips

- Als u nummers toevoegt (01, 02, 03, enzovoort.) voor de bestandsnamen van de tracks, worden de tracks in die volgorde afgespeeld.
- Aangezien het langer duurt om het afspelen van een disc met veel structuren te starten, kunt u het beste albums maken met niet meer dan twee structurniveaus.

## Aanvullende handelingen

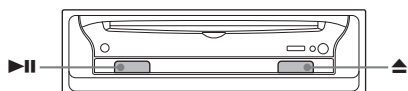
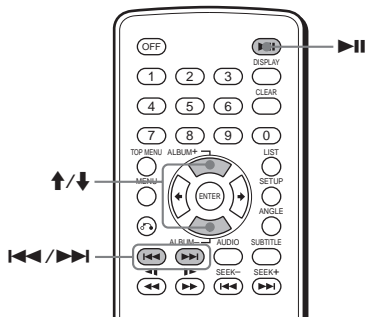

| Actie   | Bediening         |
|---|-------------------|
| Pauzeren  | Druk op <b>⏸</b>  |
| Het afspelen hervatten na een pauze   | Druk op <b>▶</b>  |
| Naar het volgende hoofdstuk of de volgende track of scène gaan in de modus voor doorlopend afspelen | Druk op <b>▶▶</b> |
| Naar het vorige hoofdstuk of de vorige track of scène gaan in de modus voor doorlopend afspelen     | Druk op <b>◀◀</b> |
| Naar het volgende album gaan  | Druk op <b>↑*</b> |
| Naar het vorige album gaan  | Druk op <b>↓*</b> |
| Het afspelen stoppen en de disc verwijderen   | Druk op <b>⏻</b>  |

\* Alleen beschikbaar als MP3- of JPEG-bestanden worden afgespeeld.

## Afspelen hervatten

— Afspelen hervatten **DVD VCD**

Het apparaat slaat voor maximaal 20 discs het punt op waar u het afspelen hebt gestopt en hervat het afspelen zelfs nadat het apparaat is uitgeschakeld of de disc die wordt afgespeeld, is uitgeworpen.

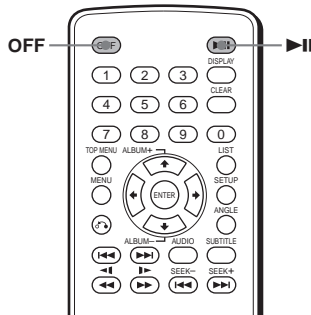

**1** Druk tijdens het afspelen op **OFF** om het afspelen te stoppen.

**2** Druk op **▶** om het afspelen te hervatten.

Het afspelen wordt hervat vanaf het punt in stap 1 waar het afspelen is gestopt.

## Afspelen vanaf het begin

Als u "MULTI-DISC RESUME" in "CUSTOM SETUP" hebt ingesteld op "OFF" (pagina 28), drukt u op **▲** om de disc uit te werpen en plaats u de disc opnieuw.

Selecteer het gewenste hoofdstuk in het DVD-menu of het hoofdmenu, afhankelijk van de disc.

## Opmerkingen

- Het afspelen van MP3-bestanden start bij het begin van de laatste track die is afgespeeld.
- Als u de functie voor afspelen hervatten wilt gebruiken, moet u "MULTI-DISC RESUME" in "CUSTOM SETUP" instellen op "ON" (pagina 28).
- Als u een hervatpunt opslaat voor de 21ste disc, wordt het hervatpunt voor de eerste disc automatisch gewist.
- De functie voor afspelen hervatten wordt geannuleerd als de instelling voor kinderbeveiliging wordt gewijzigd.
- Afhankelijk van de disc of scène kunt u de functie voor afspelen hervatten niet gebruiken.
- Als kinderbeveiliging wordt gebruikt, is de functie voor afspelen hervatten niet beschikbaar. In dit geval wordt het afspelen gestart vanaf het begin van de disc als u de disc plaatst.

## Tip

Als CD's, MP3-bestanden of JPEG-bestanden worden afgespeeld, slaat het apparaat een voorlopig hervatpunt op voor de disc die wordt afgespeeld. Als het apparaat wordt uitgeschakeld of de disc wordt uitgeworpen, wordt het hervatpunt voor de disc gewist.



# Speelduur controleren

— Tijdinformatie **DVD** **VCD** **JPEG**

U kunt de speelduur en resterende speelduur van de huidige titel of track of het huidige hoofdstuk controleren.

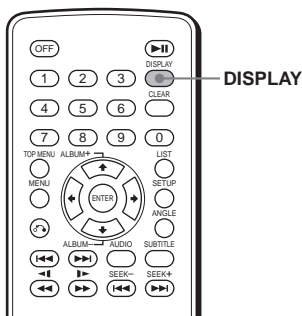

## 1 Druk tijdens het afspelen op

**DISPLAY**.

De huidige afspelgegevens worden weergegeven.

Tijdinformatie

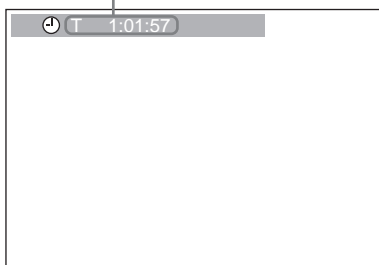

## 2 Druk herhaaldelijk op **DSPL** om de tijdinformatie te wijzigen.

Tijdinformatie verschilt als volgt per disc:

### DVD:

"T \*:\*:\*:\*": verstreken speelduur van de huidige titel

"T-\*:\*:\*:\*": resterende speelduur van de huidige titel

"C \*:\*:\*:\*": verstreken speelduur van het huidige hoofdstuk

"C-\*:\*:\*:\*": resterende speelduur van het huidige hoofdstuk

### VCD (zonder PBC-functies):

"T \*:\*:\*": verstreken speelduur van de huidige track

"T-\*:\*:\*": resterende speelduur van de huidige track

"D \*:\*:\*": verstreken speelduur van de huidige disc

"D-\*:\*:\*": resterende speelduur van de huidige disc

### JPEG:

Albumnummer

Beeldnummer

# Zoeken naar een bepaald punt op een disc

## — Scannen/Vertraagd afspelen/Lijst

U kunt snel een bepaald punt op een disc zoeken door het beeld te controleren, vertraagd af te spelen of het punt in de lijst te selecteren.

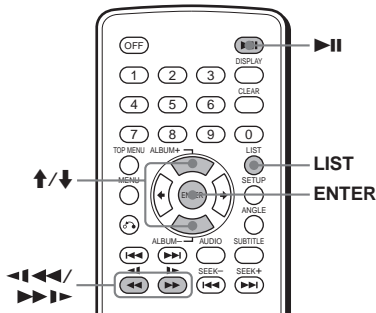

### Opmerking

Bij bepaalde DVD's/VCD's kunt u wellicht niet alle beschreven handelingen uitvoeren.

## Snel een punt zoeken

### — Scannen

Houd tijdens het afspelen ◀◀◀◀ of ▶▶▶▶ ingedrukt en laat deze los op het gewenste punt.

Als u de toets ingedrukt houdt, wordt de zoeksnelheid verhoogd.

### Opmerking

Er wordt geen geluid weergegeven tijdens het zoeken.

## Afspelen met een langzame snelheid

### — Vertraagd afspelen

U kunt een disc op verschillende langzame snelheden afspelen.

**1 Druk op ▶|| om het afspelen te pauzeren.**

**2 Houd ◀◀◀\* of ▶▶▶ ingedrukt.**

Het vertraagde afspelen wordt gestart.  
\* Alleen beschikbaar als een DVD wordt afgespeeld.

## Terugkeren naar normaal afspelen

Druk op ▶||

### Opmerkingen

- U hoort geen geluid als u vertraagd afspeelt.
- Beelden kunnen vervormd zijn tijdens vertraagd afspelen.

## Albums en tracks selecteren

### — Lijst

U kunt de gewenste inhoud zoeken in de lijst met albums en tracks/beelden.

**1 Druk tijdens het afspelen herhaaldelijk op (LIST) om de gewenste lijst weer te geven.**

Wanneer u op (LIST) drukt, wordt de lijst als volgt gewijzigd:

Lijst met albums\* → Lijst met tracks/  
beelden → Normale afspelmodus →  
Lijst met albums\*

\* wordt alleen weergegeven als MP3/JPEG-  
bestanden worden afgespeeld.

**2 Druk op ↑/↓ om het gewenste item (album, track, beeld) te selecteren en druk op (ENTER).**

Het afspelen wordt gestart. Als het album is geselecteerd, wordt de eerste track/het eerste beeld op het geselecteerde album afgespeeld.

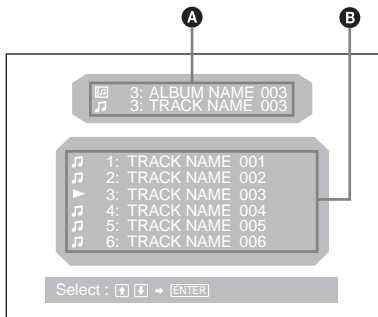

- A** Nummer en naam van de huidige track/het huidige album\*1/beeld\*2
- B** Namen van tracks/albums\*1/beelden\*2

\*1 Wordt alleen weergegeven bij het afspelen van een MP3-bestand.

\*2 Wordt alleen weergegeven bij het afspelen van een JPEG-bestand.

### Opmerking

"\*" wordt in de lijst weergegeven in plaats van tekens die geen alfanumerieke tekens zijn.

## Menu's op DVD's gebruiken



Op bepaalde DVD's kunt u het originele menu gebruiken, zoals het hoofdmenu en het DVD-menu.

Als de DVD verschillende titels van tracks en scènes bevat, kunt u in het hoofdmenu de gewenste titel selecteren en het afspelen starten. Als de DVD uitgebreidere menu-items bevat, zoals de audiotaal, de taal voor de ondertiteling en hoofdstukken, kunt u met het DVD-menu het gewenste item selecteren en het afspelen starten.

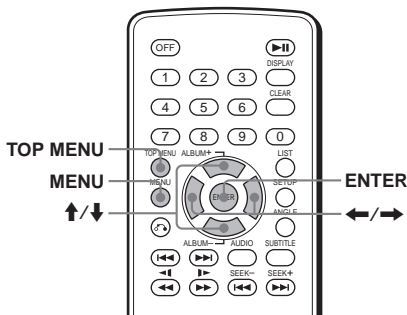

### 1 Druk tijdens het afspelen van een DVD op **TOP MENU** of **MENU**.

Het DVD-menu of het hoofdmenu wordt weergegeven.

De inhoud van het menu verschilt per disc.

### 2 Druk op **←/↑/↓/→** of de cijfertoetsen om het gewenste item te selecteren en druk op **ENTER**.

### Opmerking

De items in het menu en de bedieningsprocedure verschillen afhankelijk van de disc.

## PBC-functies gebruiken

### — PBC (Playback control)

Met het PBC-menu kunt u de bediening interactief uitvoeren tijdens het afspelen van een VCD die compatibel is met PBC.

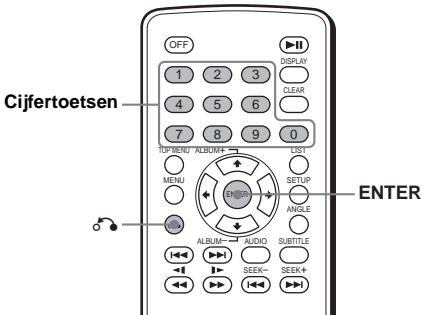



- 1 Start het afspelen van een VCD die compatibel is met PBC.**  
Het PBC-menu wordt weergegeven.
- 2 Druk op de cijfertoetsen om het gewenste item te selecteren en druk op .**
- 3 Volg de aanwijzingen in het menu om interactieve handelingen uit te voeren.**

### Terugkeren naar het vorige venster

Druk op .

### Afspelen zonder PBC-functie

- 1 Druk tijdens het afspelen op .**
- 2 Druk op de cijfertoetsen om het gewenste item te selecteren en druk op .**  
"Play without PBC" wordt weergegeven en het afspelen wordt gestart.  
Het PBC-menu wordt niet weergegeven tijdens het afspelen.

### Opmerkingen

- De items in het menu en de bedieningsprocedure verschillen afhankelijk van de disc.
- Tijdens afspelen met de PBC-functie worden het tracknummer, de speelduur, enzovoort, niet weergegeven in het afspeelmodusmenu.

### Tip

Als u het afspelen met de PBC-functie wilt hervatten, verwijdert u de disc uit het apparaat en plaatst u deze opnieuw. Het afspelen met de PBC-functie wordt gestart.

## Afspelen in verschillende modi

### — Repeat Play/Search Play

U kunt de volgende afspeelmodi instellen:

- Repeat Play (pagina 18)
- Search Play (pagina 19)

### Opmerkingen

- De geselecteerde afspeelmodus wordt geannuleerd als de disc die wordt afgespeeld wordt uitgeworpen of het apparaat wordt uitgeschakeld.
- Als u een VCD afspeelt met de PBC-functie ingeschakeld, is herhaaldelijk afspelen niet beschikbaar.

### Herhaaldelijk afspelen

#### — Repeat Play

Het apparaat kan een titel, hoofdstuk of track herhalen als het item dat wordt afgespeeld, is afgelopen.

De volgende opties voor herhaaldelijk afspelen zijn beschikbaar:

- TITLE (Title Repeat): de huidige titel herhalen.
- CHAPTER (Chapter Repeat): het huidige hoofdstuk herhalen.
- TRACK (Track Repeat): de huidige track/het huidige beeld herhalen.
- ALBUM (Album Repeat): de tracks/beelden van het huidige album herhalen.

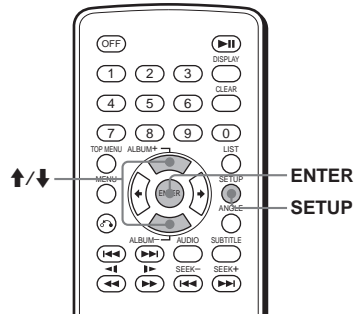

- 1 Druk tijdens het afspelen op .**  
Het afspeelmodusmenu wordt weergegeven.
- 2 Druk op  om "REP" te selecteren en druk op .**  
De opties voor de afspeelmodus worden weergegeven.
- 3 Druk op  om de gewenste optie te selecteren en druk op .**  
Repeat Play wordt gestart.

### Terugkeren naar normaal afspelen

Selecteer "OFF" in stap 3.

## Het afspeelmodusmenu uitschakelen

Druk op (SETUP).

### Tip

De opties voor herhaaldelijk afspelen verschillen afhankelijk van de disc.

## Afspelen starten vanaf het geselecteerde punt

— Search Play **DVD VCD CD MP3 JPEG**

U kunt snel een bepaald punt vinden door de titel, het hoofdstuk of de track op te geven. De volgende zoekopties zijn beschikbaar, afhankelijk van de disc:

### DVD:

- Met TITLE wordt het afspelen gestart vanaf de geselecteerde titel.
- Met CHAPTER wordt het afspelen gestart vanaf het geselecteerde hoofdstuk.

### VCD:

- Met TRACK wordt het afspelen gestart vanaf de geselecteerde track.

### CD:

- Met TRACK wordt het afspelen gestart vanaf de geselecteerde track.

### MP3:

- Met ALBUM wordt het afspelen gestart vanaf het geselecteerde album.
- Met TRACK wordt het afspelen gestart vanaf de geselecteerde track.

### JPEG:

- Met ALBUM wordt het afspelen gestart vanaf het geselecteerde album.
- Met IMAGE wordt het afspelen gestart vanaf het geselecteerde beeld.

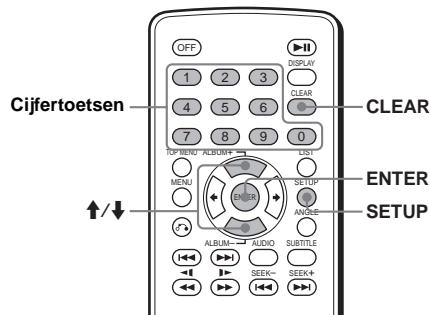

- 1 Druk tijdens het afspelen op (SETUP).**  
Het afspeelmodusmenu wordt weergegeven.

- 2 Druk op ↑/↓ om het gewenste zoekitem te selecteren en druk op (ENTER).**

De zoekitems verschillen afhankelijk van de disc.

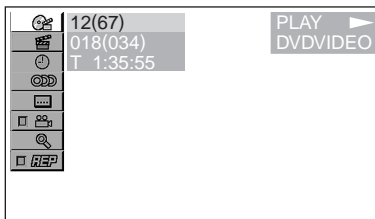

Het cijfer tussen haakjes geeft het totaal aantal geselecteerde items aan.

- 3 Druk op de cijfertoetsen om het titelnummer, hoofdstuknummer, tracknummer of de verstreken speelduur van de titel of track op te geven.**

Als u de cijfers die al zijn ingevoerd, wilt wissen, drukt u op (CLEAR).

- 4 Druk op (ENTER).**

Het afspelen wordt gestart vanaf het geselecteerde punt.

## Het afspeelmodusmenu uitschakelen

Druk op (SETUP).

# Geluidsregeling

## Audiokanalen wijzigen



Bij het afspelen van een DVD die is opgenomen in verschillende audio-indelingen (PCM, Dolby Digital of DTS), kunt u de audio-indeling wijzigen. Als de DVD is opgenomen met meerdere talen, kunt u ook de taal wijzigen. Bij VCD's kunt u het geluid van het rechter- of linkerkanal kiezen en het geluid van het geselecteerde kanaal beluisteren via de rechter- en linkerluidsprekers. Bij een disc met een liedje bijvoorbeeld kan het stemgeluid via het rechterkanaal en de muziek via het linkerkanal worden weergegeven. Als u de muziek wilt horen via beide luidsprekers, kunt u het linkerkanal kiezen.

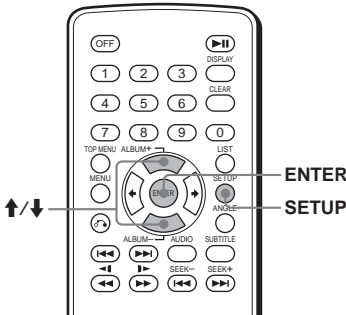

**Druk tijdens het afspelen herhaaldelijk op (AUDIO) om de gewenste audiokanalen te selecteren.**

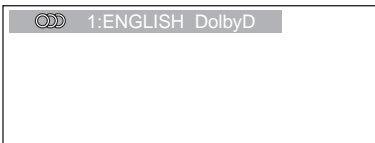

Audio-instellingen verschillen als volgt per disc:

### DVD:

De audiotaal schakelt tussen de beschikbare talen. Als er vier tekens worden weergegeven, voert u de taalcode voor de gewenste taal in (pagina 38). Als dezelfde taal twee keer of vaker wordt weergegeven, is de DVD opgenomen in meerdere audio-indelingen.

### VCD:

STEREO\*: standaardstereogeluid  
1/L: geluid van het linkerkanal (monogeluid)  
2/R: geluid van het rechterkanaal (monogeluid)  
\* De standaardinstelling

### Tip

U kunt ook de instellingen wijzigen door "AUDIO" te selecteren in het afspeelmodusmenu (pagina 10).

## Programma-indeling controleren

U kunt het aantal kanalen en de positie van de componenten controleren op de DVD die wordt afgespeeld.

- 1 Druk tijdens het afspelen op (SETUP). Het afspeelmodusmenu wordt weergegeven.
- 2 Druk op om "000" (AUDIO) te selecteren en druk op (ENTER). De programma-indeling wordt weergegeven.

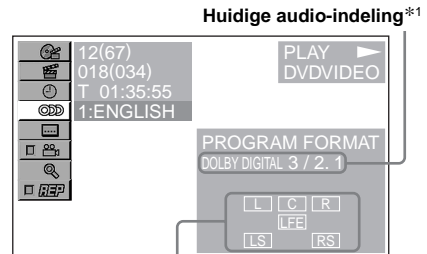

### Huidige programma-indeling\*2

De letters in de programma-indeling geven de volgende geluidscomponenten en posities aan:

- : Voor (links)
- : Voor (rechts)
- : Midden
- : Achter (links)
- : Achter (rechts)
- : Achter (mono): de achtercomponent van het Dolby Surround-sigitaal en het Dolby Digital-sigitaal
- : LFE-sigitaal (Low Frequency Effect)

Als "DOLBY DIGITAL" wordt toegepast, worden de naam van de programma-indeling en de kanaalnummers als volgt weergegeven: Voorbeeld: Dolby Digital 5.1 ch

### Achtercomponentx2

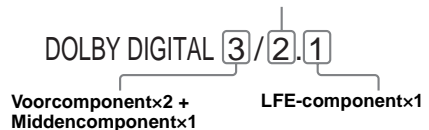

\*1 "PCM", "DTS" of "DOLBY DIGITAL" wordt weergegeven afhankelijk van de disc.

\*2 Wordt alleen weergegeven als de "DOLBY DIGITAL" indeling wordt toegepast.

## Het afspeelmodusmenu uitschakelen

Druk op **SETUP**.

### Tip

Voor Dolby Digital en DTS is "LFE" altijd omgeven door een gesloten lijn, ongeacht de LFE-signaalcomponent die wordt uitgevoerd.

# Beeld aanpassen

## Hoeken wijzigen

U kunt de kijkhoek wijzigen als een scène vanuit verschillende hoeken is opgenomen op de DVD.

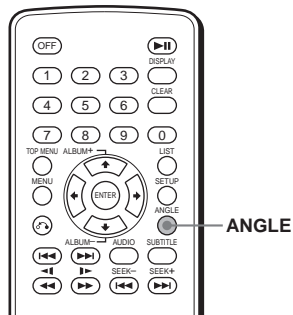

Druk herhaaldelijk op **ANGLE** om het gewenste hoeknummer te selecteren.

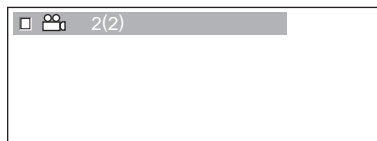

De hoek wordt gewijzigd.

### Tip

U kunt de kijkhoek ook wijzigen door "ANGLE" te selecteren in het afspeelmodusmenu (pagina 10).

### Opmerking

Bij bepaalde DVD's kunt u de hoeken niet wijzigen, zelfs niet als er meerdere hoeken zijn opgenomen.

## Ondertiteling weergeven

U kunt de ondertiteling in- of uitschakelen of de taal van de ondertiteling wijzigen als er een of meer talen zijn opgenomen op de DVD.

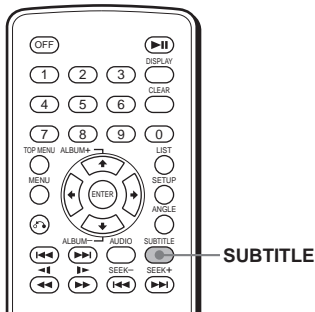

### 1 Druk tijdens het afspelen op **SETUP**.

De taal van de ondertiteling wordt weergegeven.

### 2 Druk herhaaldelijk op **ENTER** om de gewenste taal te selecteren en druk op **ENTER**.

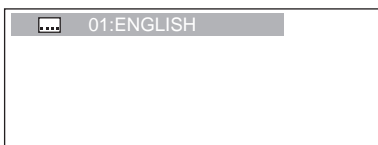

De beschikbare talen verschillen afhankelijk van de disc.

Als er vier tekens worden weergegeven, voert u de taalcode voor de gewenste taal in (pagina 38).

### De ondertiteling uitschakelen

Druk herhaaldelijk op **SETUP** om "OFF" te selecteren.

#### Tip

U kunt de taal van de ondertiteling ook wijzigen door "SUBTITLE" te selecteren in het afspelmodesmenu (pagina 10) of het DVD-menu (pagina 17).

#### Opmerking

Bij bepaalde DVD's kunt u de taal van de ondertiteling niet wijzigen (of uitschakelen), zelfs niet als er ondertiteling in meerdere talen is opgenomen.

## Beelden vergroten

U kunt beelden vergroten.

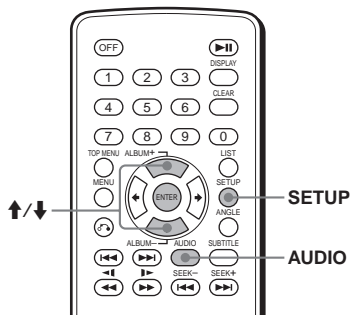

### 1 Druk tijdens het afspelen op **SETUP**.

Het afspelmodesmenu wordt weergegeven.

### 2 Druk op **↑/↓** om "ZOOM" te selecteren en druk op **ENTER**.

De huidige optie wordt weergegeven.

### 3 Druk op **↑/↓** om de gewenste optie te selecteren (ZOOM×1, ×1.5, ×2\*, ×3\*) en druk op **ENTER**.

Het beeld wordt vergroot.

\* Het beeld wordt korellig.

### De positie van het kader wijzigen

Als u het beeld hebt vergroot, drukt u op

**←/↑/↓/→**.

### Originele schaal herstellen

Selecteer "ZOOM×1" in stap 3.

### Het afspelmodesmenu uitschakelen

Druk op **SETUP**.

#### Opmerkingen

- Bij bepaalde DVD's kunt u de vergrotingsfactor niet wijzigen.
- Met Resume Play (pagina 14) wordt de laatste vergroting hersteld, maar wordt de laatste positie van het kader gewist.
- In het afspelmodesmenu wordt een beeld altijd weergegeven op ware grootte. Het beeld kan worden vergroot als u het afspelmodesmenu uitschakelt.



# Overige functies

## Discs vergrendelen

### — Kinderbeveiliging

U kunt de gewenste disc vergrendelen of afspreekbeperkingen instellen volgens een vooraf ingesteld niveau, zoals de leeftijd van de kijker. Beperkte scènes worden vergrendeld of vervangen door andere scènes wanneer een DVD die compatibel is met kinderbeveiliging, wordt afgespeeld.

### Kinderbeveiliging inschakelen

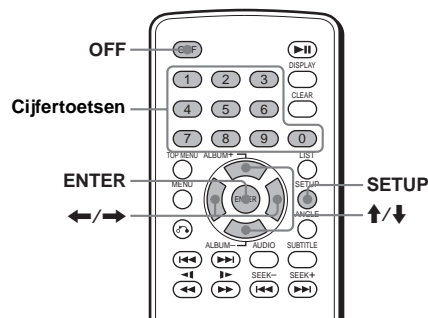

- 1 Druk op **SETUP** wanneer het afspelen is gestopt.**  
Het instelmenu wordt weergegeven.
- 2 Druk op **↑/↓** om "CUSTOM SETUP" te selecteren en druk op **ENTER**.**  
De instelitems worden weergegeven.
- 3 Druk op **↑/↓** om "PARENTAL CONTROL" te selecteren en druk op **ENTER**.**  
De opties voor kinderbeveiliging worden weergegeven.

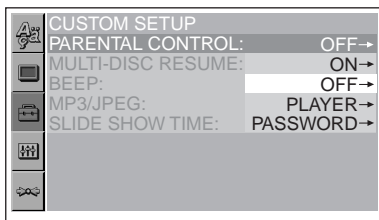

- 4 Druk op **↑/↓** om "ON →" te selecteren en druk op **ENTER**.**

Het venster voor het instellen van een wachtwoord wordt weergegeven.

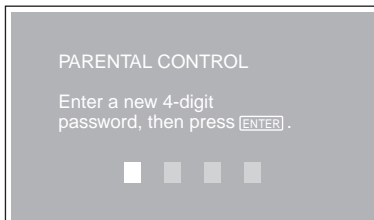

- 5 Druk op de cijfertoetsen om het wachtwoord in te voeren en druk op **ENTER**.**  
Het bevestigingsvenster wordt weergegeven.
- 6 Voer het wachtwoord met de cijfertoetsen nogmaals in om het te bevestigen en druk op **ENTER**.**  
De kinderbeveiliging is ingesteld.

### Het instelmenu uitschakelen

Druk op **SETUP**.

### Kinderbeveiliging uitschakelen

- 1 Druk op **SETUP** wanneer het afspelen is gestopt.**  
Het instelmenu wordt weergegeven.
- 2 Druk op **↑/↓** om "CUSTOM SETUP" te selecteren en druk op **ENTER**.**  
De instelitems worden weergegeven.
- 3 Druk op **↑/↓** om "PARENTAL CONTROL" te selecteren en druk op **ENTER**.**  
De opties voor kinderbeveiliging worden weergegeven.
- 4 Druk op **↑/↓** om "OFF →" te selecteren en druk op **ENTER**.**  
Het venster voor het invoeren van het wachtwoord wordt weergegeven.

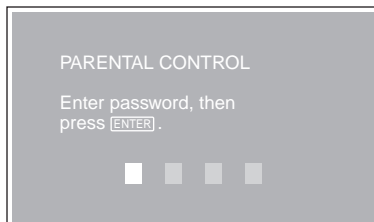

vervolg op volgende pagina →

**5 Druk op de cijfertoetsen om het wachtwoord in te voeren en druk op**

**(ENTER)**.

"Parental control is canceled" wordt weergegeven.

Als een verkeerd nummer wordt opgegeven, drukt u op **←** om de cursor te verplaatsen en het nummer opnieuw op te geven.

**Regio en bijbehorend filmbeperkingsniveau wijzigen **

U kunt de beperkingsniveaus instellen afhankelijk van de regio en het bijbehorende filmbeperkingsniveau.

**1 Druk op **(SETUP)** wanneer het afspelen is gestopt.**

Het instelmenu wordt weergegeven.

**2 Druk op **↑/↓** om "**CUSTOM SETUP**" te selecteren en druk op**

**(ENTER)**.

De instelitems worden weergegeven.

**3 Druk op **↑/↓** om "PARENTAL CONTROL" te selecteren en druk op**

**(ENTER)**.

De opties voor kinderbeveiliging worden weergegeven.

**4 Druk op **↑/↓** om "PLAYER →" te selecteren en druk op**

**(ENTER)**.

Als de kinderbeveiliging al is ingeschakeld, wordt het venster voor het invoeren van het wachtwoord weergegeven.

Als u de instellingen wilt wijzigen, voert u het wachtwoordnummer in en drukt u op

**(ENTER)**.

Als een verkeerd nummer wordt opgegeven, drukt u op **←** om de cursor te verplaatsen en het nummer opnieuw op te geven.

**5 Druk op **↑/↓** om "STANDARD" te selecteren en druk op**

**(ENTER)**.

De standaardopties worden weergegeven.

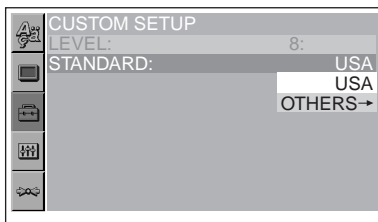

**6 Druk op **↑/↓** om de gewenste regio te selecteren waarvan de**

**filmbeperkingen moeten worden toegepast en druk op**

**(ENTER)**.

De regio wordt gekozen.

Als u de standaardregio wilt selecteren in de "Regiocodelijst" (pagina 25), selecteert u "OTHERS →" en geeft u de code op met de cijfertoetsen.

**7 Druk op **↑/↓** om "LEVEL" te selecteren en druk op**

**(ENTER)**.

De beperkingsopties worden weergegeven.

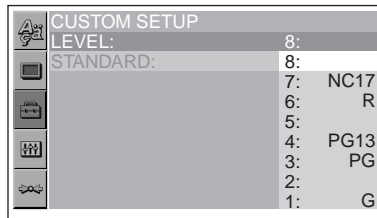

Hoe lager het cijfer, hoe strenger het beperkingsniveau.

**8 Druk op **↑/↓** om de gewenste beperking te selecteren en druk op**

**(ENTER)**.

Het instellen van de kinderbeveiliging is voltooid.

**Het instelmenu uitschakelen**

Druk op **(SETUP)**.

**Opmerking**

*Bij het afspelen van discs zonder kinderbeveiliging kan het afspelen niet worden beperkt met dit apparaat.*

## Regiocodelijst

| Standaard           | Codenummer |
|---------------------|------------|
| Argentinië          | 2044       |
| Australië           | 2047       |
| België              | 2057       |
| Brazilië            | 2070       |
| Canada              | 2079       |
| Chili               | 2090       |
| China               | 2092       |
| Denemarken          | 2115       |
| Duitsland           | 2109       |
| Filipijnen          | 2424       |
| Finland             | 2165       |
| Frankrijk           | 2174       |
| India               | 2248       |
| Indonesië           | 2238       |
| Italië              | 2254       |
| Japan               | 2276       |
| Korea               | 2304       |
| Maleisië            | 2363       |
| Mexico              | 2362       |
| Nederland           | 2376       |
| Nieuw-Zeeland       | 2390       |
| Noorwegen           | 2379       |
| Oostenrijk          | 2046       |
| Pakistan            | 2427       |
| Portugal            | 2436       |
| Rusland             | 2489       |
| Singapore           | 2501       |
| Spanje              | 2149       |
| Thailand            | 2528       |
| Verenigd Koninkrijk | 2184       |
| Zweden              | 2499       |
| Zwitserland         | 2086       |

## Wachtwoord wijzigen

- 1 Druk op (SETUP) wanneer het afspelen is gestopt.**  
Het instelmenu wordt weergegeven.
- 2 Druk op ↑/↓ om " " (CUSTOM SETUP) te selecteren en druk op (ENTER).**  
De instelitems worden weergegeven.
- 3 Druk op ↑/↓ om "PARENTAL CONTROL" te selecteren en druk op (ENTER).**  
De opties voor kinderbeveiliging worden weergegeven.
- 4 Druk op ↑/↓ om "PASSWORD →" te selecteren en druk op (ENTER).**  
Het venster voor het invoeren van het wachtwoord wordt weergegeven.
- 5 Druk op de cijfertoetsen om het 4-cijferige wachtwoord in te voeren en druk op (ENTER).**  
Als een verkeerd nummer wordt opgegeven, drukt u op ← om de cursor te verplaatsen en het nummer opnieuw op te geven.
- 6 Druk op de cijfertoetsen om een nieuw 4-cijferig wachtwoord in te voeren en druk op (ENTER).**
- 7 Druk op de cijfertoetsen om het nieuwe 4-cijferige wachtwoord te bevestigen en druk op (ENTER).**

**Terugkeren naar het vorige venster**  
Druk op ↶.

**Het instelmenu uitschakelen**  
Druk op (SETUP).

# Instellingen en afstellingen

## Instelmenu gebruiken

In het instelmenu kunt u verschillende items, zoals beeld en geluid, aanpassen. U kunt onder andere ook de taal voor de ondertiteling en het weergavevenster instellen. Zie pagina's 27 tot en met 29 voor meer informatie over de instelitems.

### Opmerking

Instellingen voor afspelen die op de disc zijn opgeslagen, hebben voorrang op de instellingen via het instelmenu. Mogelijk zijn niet alle beschreven functies beschikbaar.

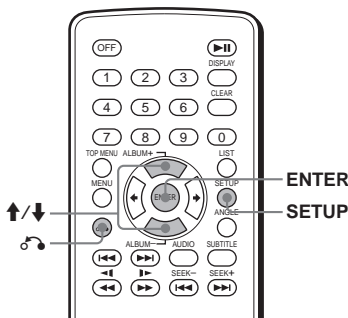

## Algemene handelingen

Voorbeeld: als u de hoogte-/breedteverhouding ("MONITOR TYPE") wilt wijzigen in "4:3 PAN SCAN".

### 1 Druk op **(SETUP)**.

Het instelmenu wordt weergegeven.

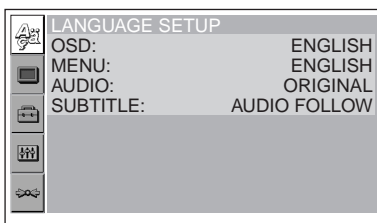

### 2 Druk op **↑/↓** om "**SCREEN SETUP**" te selecteren en druk op **(ENTER)**.

Het instelscherm wordt weergegeven.

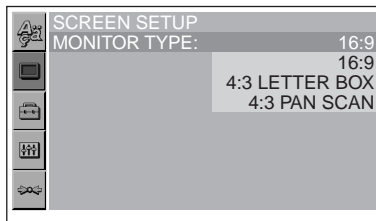

### 3 Druk op **↑/↓** om "**MONITOR TYPE**" te selecteren en druk op **(ENTER)**.

De opties voor de hoogte-/breedteverhouding van de monitor worden weergegeven.

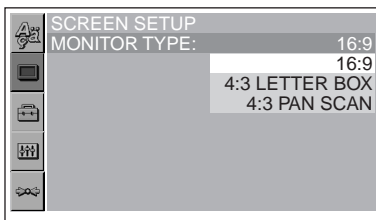

### 4 Druk op **↑/↓** om "**4:3 PAN SCAN**" te selecteren en druk op **(ENTER)**.

De instelling wordt actief en de instelling is voltooid.

## Terugkeren naar het vorige venster

Druk op **↶**.

## Het instelmenu uitschakelen

Druk op **(SETUP)**.

## Alle instelitems herstellen

— Herstellen **↶↷**

### 1 Selecteer "**↶↷**" (RESET) in stap 2 en druk op **(ENTER)**.

### 2 Druk op **↑/↓** om "**YES**" te selecteren en druk op **(ENTER)**.

De standaardwaarden voor alle instellingen in het instelmenu worden hersteld.

## Herstellen annuleren

Selecteer "NO" in stap 2.

### Opmerking

Schakel het apparaat niet uit wanneer u een item in het instelmenu herstelt. Het duurt namelijk een aantal seconden voordat dit is voltooid.

# Weergegeven taal of geluidsspoor instellen

## — Taal instellen

Met "LANGUAGE SETUP" kunt u de gewenste taal instellen voor het weergavevenster of het geluidsspoor.

Selecteer "A" (LANGUAGE SETUP) in het instelmenu en selecteer de gewenste instelling. Voor meer informatie over de instelprocedures, zie "Instelmenu gebruiken" (pagina 26).

## OSD (weergavevenster)

De taal voor het weergavevenster selecteren.

## MENU

De taal voor het menu op de disc selecteren.

## AUDIO

De taal voor het geluidsspoor selecteren.

Als u "ORIGINAL" selecteert, wordt de taal geselecteerd die op de disc voorrang krijgt.

## SUBTITLE

De taal selecteren van de ondertiteling die is opgenomen op de disc. Wanneer u "AUDIO FOLLOW" selecteert, wordt de taal voor de ondertiteling geselecteerd op basis van de taal die u voor het geluidsspoor hebt geselecteerd.

### Tip

Als u "OTHERS →" in "MENU", "SUBTITLE" of "AUDIO" selecteert, moet u met de cijfertoetsen een taalcode selecteren en invoeren uit de "Taalcodelijst" (pagina 38).

### Opmerking

Als u een taal selecteert in "MENU", "SUBTITLE" of "AUDIO" die niet is opgenomen op de disc, wordt automatisch een van de opgenomen talen geselecteerd.

# Het scherm instellen

## — Scherm instellen

Met "SCREEN SETUP" kunt u de instelling voor de aangesloten monitor wijzigen.

Selecteer " " (SCREEN SETUP) in het instelmenu en selecteer de gewenste instelling. Zie "Instelmenu gebruiken" (pagina 26) voor meer informatie over de instelprocedures. De instellingen die worden aangegeven met "\*" in de volgende tabellen, zijn de standaardinstellingen.

## MONITOR TYPE

Hiermee selecteert u de hoogte-/breedteverhouding voor de aangesloten monitor (4:3 of breedbeeld).

|                |  |
|----------------|--|
| 16:9*          | Geeft een breed beeld weer. Selecteer deze instelling wanneer u een breedbeeldmonitor of een monitor met breedbeeldfunctie aansluit.   |
| 4:3 LETTER BOX | Geeft een breed beeld weer met zwarte stroken aan de bovenkant en onderkant van het scherm. Selecteer deze instelling wanneer u een monitor met een 4:3-scherm aansluit.                         |
| 4:3 PAN SCAN   | Geeft een breed beeld weer op het volledige scherm waarbij het overvloedige gedeelte automatisch wordt bijgesneden. Selecteer deze instelling wanneer u een monitor met een 4:3-scherm aansluit. |

16:9

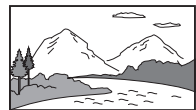

4:3 LETTER BOX



4:3 PAN SCAN

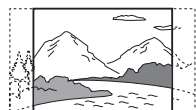

### Opmerking

Bij bepaalde DVD's wordt "4:3 LETTER BOX" wellicht automatisch geselecteerd in plaats van "4:3 PAN SCAN" of omgekeerd.

## Aangepaste instellingen

### — Aangepaste installatie

Met "CUSTOM SETUP" kunt u de afspeelomstandigheden van dit apparaat instellen.

Selecteer " (CUSTOM SETUP) in het instelmenu en selecteer de gewenste instelling. Zie "Instelmenu gebruiken" (pagina 26) voor meer informatie over de instelprocedures. De instellingen die worden aangegeven met "\*" in de volgende tabellen, zijn de standaardinstellingen.

### PARENTAL CONTROL

Hiermee kunt u afspeelbeperkingen instellen zodat ongeschikte discs of scènes niet worden afgespeeld (pagina 23).

|            |   |
|------------|---|
| ON →       | Schakelt de kinderbeveiliging in.                           |
| OFF →*     | Schakelt de kinderbeveiliging uit.                          |
| PLAYER →   | Stelt de beperkingsstandaard en het bijbehorende niveau in. |
| PASSWORD → | Stelt een nieuw 4-cijferig wachtwoord in.                   |

### MULTI-DISC RESUME

Hiermee worden de hervatpunten voor het afspelen voor maximaal 20 verschillende discs opgeslagen.

|     |   |
|-----|---|
| ON* | Slaat de hervatinstellingen voor maximaal 20 discs op. (De instellingen blijven bewaard in het geheugen als u "OFF" selecteert.)                                |
| OFF | Annuleert het opslaan van de hervatinstellingen. Het afspelen wordt alleen hervat vanaf het hervatpunt voor de disc die momenteel in het apparaat is geplaatst. |

### Opmerking

*Als kinderbeveiliging wordt gebruikt, is de functie voor afspelen hervatten niet beschikbaar. In dit geval wordt het afspelen gestart vanaf het begin van de disc als u de disc plaatst.*

### BEEP

Hiermee kunt u de pieptoon in- of uitschakelen.

|     |                           |
|-----|---------------------------|
| ON* | Schakelt de pieptoon in.  |
| OFF | Schakelt de pieptoon uit. |

### MP3/JPEG

Hiermee kunt u de prioriteit instellen als er op dezelfde disc MP3-bestanden en JPEG-bestanden staan.

|      |  |
|------|--|
| MP3* | Heeft voorrang op JPEG-bestanden tijdens het afspelen. |
| JPEG | Heeft voorrang op MP3-bestanden tijdens het afspelen.  |

### SLIDE SHOW TIME

Hiermee kunt u de tijd instellen voor het weergeven van de beelden op de disc.

|        |  |
|--------|--|
| 5sec   | Wisselt de beelden elke 5 seconden.    |
| 10sec* | Wisselt de beelden elke 10 seconden.   |
| 20sec  | Wisselt de beelden elke 20 seconden.   |
| 40sec  | Wisselt de beelden elke 40 seconden.   |
| 60sec  | Wisselt de beelden elke 60 seconden.   |
| FIXED  | Annuleert het wisselen van de beelden. |

# Audio-instellingen

## — Audio-installatie

Met "AUDIO SETUP" kunt u het geluid aanpassen aan de afspeelomstandigheden en de aangesloten apparatuur.

Selecteer " " (AUDIO SETUP) in het instelmenu en selecteer de gewenste instelling. Zie "Instelmenu gebruiken" (pagina 26) voor meer informatie over de instelprocedures. De instellingen die worden aangegeven met "\*" in de volgende tabellen, zijn de standaardinstellingen.

### AUDIO ATT (dempen)

Hiermee verlaagt u het niveau van de audiouitvoer als het geluid wordt vervormd. Deze instelling heeft invloed op de uitvoer via FRONT/REAR AUDIO OUT.

---

|      |   |
|------|---|
| OFF* | Selecteer normaal deze instelling.  |
| ON   | Verlaagt het niveau van de audiouitvoer. Selecteer deze instelling wanneer het weergavegeluid van de ingebouwde luidsprekers is vervormd. |

---

### AUDIO DRC (Dynamic Range Control)

Zorgt voor een helder geluid bij het afspelen van een DVD die voldoet aan "AUDIO DRC" met laag volume. Deze instelling heeft invloed op de uitvoer via FRONT/REAR AUDIO OUT.

---

|            |   |
|------------|---|
| STANDARD*  | Selecteer normaal deze instelling.        |
| WIDE RANGE | Geeft u het gevoel van een live-optreden. |

---

### DOWNMIX

Mengt tot twee kanalen bij het afspelen van een DVD die achtergeluidselementen (kanalen) heeft of die is opgenomen in Dolby Digital-indeling. Zie "Programma-indeling controleren" (pagina 20) voor meer informatie over de achtersignaalcomponenten. Deze instelling heeft invloed op de uitvoer via FRONT/REAR AUDIO OUT.

---

|           |  |
|-----------|--|
| SURROUND* | Selecteer deze instelling als het apparaat is aangesloten op een audiocomponent die compatibel is met Dolby Surround (Pro Logic).      |
| NORMAL    | Selecteer deze instelling als het apparaat is aangesloten op een audiocomponent die niet compatibel is met Dolby Surround (Pro Logic). |

---

# Aanvullende informatie

## Onderhoud

### Zekeringen vervangen

Vervang een zekering altijd door een identiek exemplaar. Als de zekering doorbrandt, moet u de voedingsaansluiting controleren en de zekering vervangen. Brandt de zekering vervolgens nogmaals door, dan kan er sprake zijn van een defect in het apparaat. Raadpleeg in dat geval de dichtstbijzijnde Sony-handelaar.

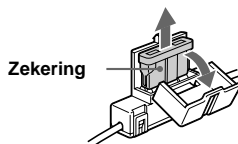

### Waarschuwing

Gebruik nooit een zekering die zwaarder is dan de standaardzekering van het apparaat omdat dit hierdoor kan worden beschadigd.

### De lithiumbatterij vervangen

In normale omstandigheden gaan de batterijen ongeveer 1 jaar mee. (Afhankelijk van de gebruiksomstandigheden kan de levensduur korter zijn.) Wanneer de batterij verzwakt, wordt het bereik van de kaartafstandsbediening kleiner. Vervang de batterij door een nieuwe CR2025 lithiumbatterij. Als u een andere batterij gebruikt, bestaat er brand- of explosiegevaar.

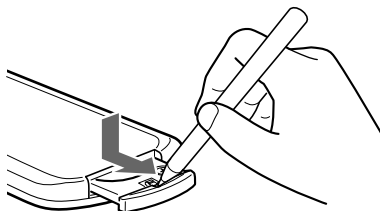

+ zijde omhoog

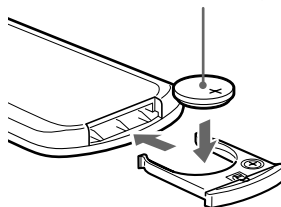

### Opmerkingen over de lithiumbatterij

- Houd de lithiumbatterij buiten het bereik van kinderen. Raadpleeg meteen een arts wanneer een batterij wordt ingeslikt.
- Veeg de batterij schoon met een droge doek voor een goed contact.
- Houd bij het plaatsen van de batterij rekening met de juiste polariteit.
- Houd de batterij niet vast met een metalen tang. Dit kan kortsluiting veroorzaken.

#### WAARSCHUWING

Bij oneigenlijk gebruik kan de batterij ontploffen. Probeer niet de batterij op te laden of te openen; werp ook een lege batterij nooit in het vuur.

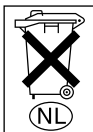

#### Voor de Klanten in Nederland

Gooi de batterij niet weg maar lever deze in als klein chemisch afval (KCA).



## Het apparaat verwijderen

### 1 Verwijder de beschermende rand.

- 1 Bevestig de ontgrendelings sleutels op de beschermende rand.

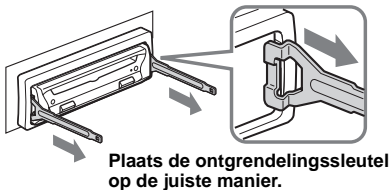

- 2 Trek de ontgrendelings sleutels naar u toe om de beschermende rand te verwijderen.

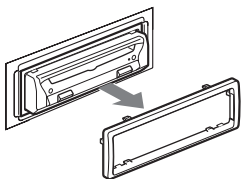

### 2 Verwijder het apparaat.

- 1 Plaats beide ontgrendelings sleutels en duw tot deze vastklikken.

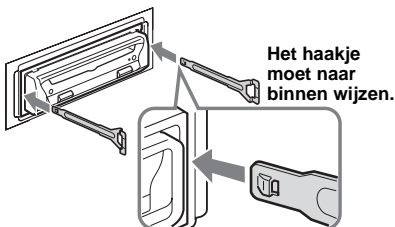

- 2 Trek de ontgrendelings sleutels naar u toe om het apparaat los te maken.

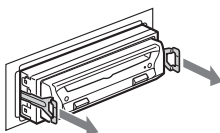

- 3 Schuif het apparaat uit de houder.

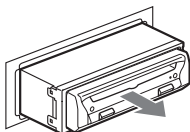

## Opmerkingen bij discs

- Raak het oppervlak van de disc niet aan zodat deze schoon blijft. Pak de disc bij de randen vast.
- Bewaar de discs in het doosje of de discmagazijn wanneer u deze niet gebruikt. Stel discs niet bloot aan hitte/hoge temperaturen. Laat discs niet achter in een geparkeerde auto of op het dashboard/de hoedenplank.

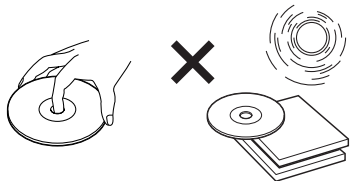

- Plak geen etiketten op de discs en gebruik geen discs met kleverige inkt/resten. Dergelijke discs kunnen stoppen met draaien, waardoor de werking wordt verstoord of de disc kan worden beschadigd.

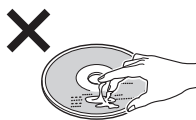
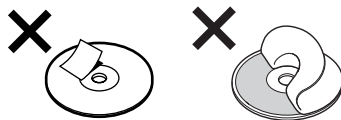

- Gebruik geen discs met labels of stickers omdat dit ervoor kan zorgen dat de gegevens niet correct kunnen worden gelezen (bijvoorbeeld geluid verspringt of wordt niet weergegeven) doordat de sticker of het etiket onder invloed van warmte krimpt en de disc kromtrekt.
- Discs met afwijkende vormen (bijvoorbeeld hart, vierkant, ster) kunnen niet met dit apparaat worden afgespeeld. Als u dit toch probeert, kan het apparaat worden beschadigd. Gebruik dergelijke discs niet.
- Maak een disc voor het afspelen altijd schoon met een in de handel verkrijgbare reinigingsdoek. Veeg de disc van binnen naar buiten schoon. Gebruik geen oplosmiddelen, zoals benzine of thinner, in de handel verkrijgbare reinigingsmiddelen of antistatische sprays voor grammofoonplaten.



# Opmerkingen over MP3-bestanden

MP3 (MPEG 1 Audio Layer-3) is een standaardtechnologie en -indeling voor het comprimeren van geluid. Het bestand wordt gecomprimeerd tot ongeveer 1/10e van de oorspronkelijke grootte. Geluiden buiten het hoorbare bereik worden gecomprimeerd terwijl geluiden die de mens wel kan horen, niet worden gecomprimeerd.

## Opmerkingen over discs

U kunt MP3-bestanden op CD-ROM's, CD-R's en CD-RW's afspelen.

De disc moet de indeling ISO 9660\*<sup>1</sup> Level 1 of Level 2 hebben of de indeling Joliet of Romeo in expansie-indeling.

U kunt discs gebruiken die in meerdere sessies zijn opgenomen\*<sup>2</sup>.

### \*<sup>1</sup> ISO 9660-indeling

De meest gebruikelijke internationale norm voor de logische indeling van bestanden en mappen op een CD-ROM.

Er zijn verschillende specificatieniveaus. In Level 1 moeten bestandsnamen de notatie 8,3 hebben (maximaal 8 tekens voor de naam, maximaal 3 tekens voor de extensie ".mp3") en uit hoofdletters bestaan. Mapnamen kunnen niet meer dan 8 tekens bevatten. Er kunnen maximaal 8 geneste mapniveaus zijn. Bij Level 2 mogen de bestanden uit maximaal 31 tekens bestaan.

Elke map kan maximaal 8 structuren bevatten.

Voor Joliet of Romeo in expansie-indeling moet u de inhoud van de schrijfssoftware, enzovoort controleren.

### \*<sup>2</sup> Meerdere sessies

Dit is een opnamemethode waarbij gegevens met de methode Track-At-Once worden toegevoegd. Gewone CD's beginnen bij een CD-gebied dat Lead-in wordt genoemd en eindigen bij een gebied dat Lead-out wordt genoemd. Een CD die is opgenomen in meerdere sessies, bevat verschillende sessies, waarbij elk segment van Lead-in tot Lead-out als één sessie wordt beschouwd.

## Opmerkingen

- Bij andere indelingen dan ISO 9660 Level 1 en Level 2 worden mapnamen of bestandsnamen wellicht niet correct weergegeven.
- Wanneer u een bestand een naam geeft, moet u altijd de extensie ".mp3" aan de bestandsnaam toevoegen.
- Als u de extensie ".mp3" toevoegt aan een ander bestand dan een MP3-bestand, kan het apparaat het bestand wellicht niet goed herkennen en ruis produceren waardoor de luidsprekers kunnen worden beschadigd.
- Bij de volgende discs duurt het langer voordat het afspelen wordt gestart:
  - discs die zijn opgenomen met een gecompliceerde structuur;
  - discs die in meerdere sessies zijn opgenomen;
  - discs waaraan gegevens kunnen worden toegevoegd.

# Technische gegevens

## Systeem

Laser Halfgeleidelaser  
Signaalindelingssysteem PAL

## Audiokarakteristieken\*

Frequentiebereik DVD:  
5 Hz tot 22 kHz  
CD:  
5 Hz tot 20 kHz  
Signaal/ruis-afstand 102 dB (alleen AUDIO  
OUT L/R aansluitingen)  
Harmonische vervorming 0,003 %  
Snelheidsfluctuaties Minder dan gedetecteerde  
waarde ( $\pm 0,001$  % W  
PEAK)

\* *Berekend via de AUDIO OUT aansluitingen.  
Als u PCM-geluidssporen afspeelt met een  
bemonsteringsfrequentie van 96 kHz, worden de  
uitgangssignalen van de DIGITAL OUT aansluiting  
geconverteerd naar een bemonsteringsfrequentie  
van 96 kHz.*

## Algemeen

Uitgangen AUDIO OUT L/R:  
Phono-aansluiting/2 Vrms/  
10 kohm  
VIDEO OUT:  
Phono-aansluiting/  
1,0 Vp-p/75 ohm  
DIGITAL OUT:  
Optische uitgang/-18 dBm  
(golflengte: 660 nm)  
Voeding 12 V gelijkstroom accu  
(negatief geaard)  
Afmetingen Ongeveer 178 × 50 × 170  
mm (b/h/d)  
Montage-afmetingen Ongeveer 182 × 53 × 155  
mm (b/h/d)  
Gewicht Ongeveer 1,2 kg  
Werkings temperatuur -10 °C tot 55 °C  
Werkingsvochtigheid 25 % tot 80 %  
Bijgeleverde accessoires Kaartafstandsbediening  
RM-X129  
Onderdelen voor installatie  
en aansluitingen (1 set)  
Optionele accessoires Overheadmonitor  
XVM-R75, XVM-R70  
Hoofdsteunmonitor  
XVM-H65  
Mediacentrum/receiver  
XAV-7W  
Mobiele televisietuner  
XT-P50  
RCA-kabel  
RC-64 (2 m), RC-65 (5 m)  
Optische kabel  
RC-97 (2 m), 98 (5 m)  
Optische adapter  
XA-D211

## Opmerking

*Dit apparaat kan niet worden aangesloten op een  
digitale voorversterker of een equalizer die compatibel  
is met het Sony BUS-systeem.*

*Wijzigingen in ontwerp en technische gegevens  
voorbehouden zonder voorafgaande kennisgeving.*

---

## Problemen oplossen

De onderstaande controlelijst kan u helpen bij het oplossen van problemen die zich met het apparaat kunnen voordoen.

Voordat u de onderstaande controlelijst doorneemt, moet u eerst de aanwijzingen voor aansluiting en gebruik controleren.

---

### Voeding

#### Het apparaat wordt niet van stroom voorzien.

- De aansluiting is niet correct gemaakt.  
→ Controleer de aansluiting. Controleer de zekering wanneer alles in orde is.
- De auto heeft geen ACC-positie.  
→ Plaats een disc om het apparaat in te schakelen.

---

### Beeld

#### Er is geen beeld/er wordt ruis in het beeld weergegeven.

- Een aansluiting is niet correct gemaakt.
- Controleer de verbinding met de aangesloten apparatuur en stel de ingangskeszakelaar van de apparatuur in op de bron die overeenkomt met dit apparaat.
- De disc is vuil, vervormd of versleten.
- Het apparaat is geïnstalleerd in een hoek van meer dan 20°.
- Het apparaat is niet op een stabiele plaats in de auto gemonteerd.
- De monitor is aangesloten op FRONT AUDIO/VIDEO OUT en de parkeerremkabel (lichtgroen) is niet aangesloten op het schakelsnoer van de parkeerrem of de parkeerrem wordt niet gebruikt.

#### Beeld past niet op het scherm.

De hoogte-/breedteverhouding is vastgelegd op de DVD.

---

### Geluid

#### Er is geen geluid/geluid verspringt/geluid ruist.

- Een aansluiting is niet correct gemaakt.
- Controleer de verbinding met de aangesloten apparatuur en stel de ingangskeszakelaar van de apparatuur in op de bron die overeenkomt met dit apparaat.
- De disc is vuil, vervormd of versleten.
- Het apparaat is geïnstalleerd in een hoek van meer dan 20°.
- Het apparaat is niet op een stabiele plaats in de auto gemonteerd.
- Het apparaat staat in de afspeelmodus of in de modus voor vertraagd afspelen.
- Het apparaat staat in de modus voor snel vooruitspoelen of snel terugspoelen.
- De instellingen voor de uitgangen zijn niet juist opgegeven.

---

#### Het geluid bevat ruis.

Houd snoeren en kabels bij elkaar uit de buurt.

#### Het geluid is vervormd.

Zet "AUDIO ATT" in "AUDIO SETUP" op "ON" (pagina 29).

#### Het volume is te laag.

Zet "AUDIO ATT" in "AUDIO SETUP" op "OFF" (pagina 29).

---

### Bediening

#### De afstandsbediening werkt niet.

- Er staan obstakels tussen de afstandsbediening en het apparaat of de ontvanger voor de afstandsbediening.
- De afstand tussen de kaartafstandsbediening en het apparaat is te groot.
- De kaartafstandsbediening wordt niet goed naar de afstandsbedieningssensor of de ontvanger op het apparaat gericht.
- De batterijen in de kaartafstandsbediening zijn bijna leeg.

#### Het apparaat reageert niet.

→ Druk op de hersteltoets.

#### De inhoud van de instellingen is gewist.

- De hersteltoets is ingedrukt.
- De accu is vervangen of het netsnoer is losgekoppeld.
- De aansluiting is niet correct gemaakt.

#### Geen pieptoon als er op toetsen wordt gedrukt.

→ Stel "BEEP" in "CUSTOM SETUP" in op "ON" (pagina 28).

#### Een disc kan niet worden geplaatst.

- Er is al een andere disc geplaatst.
- Het contactslot van de auto is op OFF gezet.

#### Het apparaat begint niet met afspelen.

- De disc is omgekeerd geplaatst.  
→ Plaats de disc met de afspeelbare zijde naar beneden.
- De disc die is geplaatst, kan niet worden afgespeeld.
- De DVD die is geplaatst, kan niet worden afgespeeld vanwege de regiocode.
- Er is condensvorming opgetreden in het apparaat.
- De DVD-R, DVD-RW, CD-R of CD-RW die is geplaatst, is niet gefinaliseerd.

---

**MP3-bestanden kunnen niet worden afgespeeld.**

- De opname is niet verricht conform de indeling ISO 9660 Level 1 of Level 2 of de indeling Joliet of Romeo in expansie-indeling.
- Het MP3-bestand heeft niet de extensie ".mp3".
- Bestanden zijn niet opgeslagen in MP3-indeling.
- Het apparaat kan geen bestanden afspelen die zijn opgeslagen in MP3PRO-indeling.
- Het apparaat kan geen bestanden afspelen die zijn opgeslagen met een andere indeling dan MPEG1 Audio Layer 3.
- Er zijn MP3-bestanden en JPEG-bestanden opgeslagen op de disc.  
→ Stel "MP3/JPEG" bij "CUSTOM SETUP" in op "MP3" (pagina 28).

---

**JPEG-bestanden kunnen niet worden afgespeeld.**

- Het JPEG-bestand heeft niet de extensie ".jpg".
- Bestanden zijn niet opgeslagen in JPEG-indeling.
- Er zijn MP3-bestanden en JPEG-bestanden opgeslagen op de disc.  
→ Stel "MP3/JPEG" bij "CUSTOM SETUP" in op "JPEG" (pagina 28).

---

**De titel van het MP3-audioalbum of track wordt niet juist weergegeven.**

De speler kan alleen alfanumerieke tekens weergeven. Andere tekens worden weergegeven als "\*".

---

**De disc wordt niet afgespeeld vanaf het begin.**

Afspelen hervatten vindt plaats (pagina 14).

---

**Het afspelen wordt automatisch gestopt.**

Bij het afspelen van discs met een automatisch pauzesignaal stopt de weergave bij het auto-pauzesignaal.

---

**U kunt bepaalde functies niet uitvoeren.**

Afhankelijk van de disc kunt u wellicht bepaalde bewerkingen niet uitvoeren, zoals stoppen, zoeken, vertraagd afspelen of herhaaldelijk afspelen. Raadpleeg de gebruiksaanwijzing bij de disc voor meer informatie.

---

**De taal voor het geluidsspoor kan niet worden gewijzigd.**

- Gebruik het DVD-menu in plaats van de selectietoets op de kaartafstandsbediening (pagina 17).
- Er zijn geen meertalige sporen opgenomen op de DVD die wordt afgespeeld.
- Op de DVD is het wijzigen van de taal voor het geluidsspoor niet toegestaan.

---

**De taal voor de ondertiteling kan niet worden gewijzigd of uitgeschakeld.**

- Gebruik het DVD-menu in plaats van de selectietoets op de kaartafstandsbediening (pagina 17).
- Er is geen meertalige ondertiteling opgenomen op de DVD die wordt afgespeeld.
- Op de DVD is het wijzigen van de taal voor de ondertiteling niet toegestaan.

---

**De hoeken kunnen niet worden gewijzigd.**

- Gebruik het DVD-menu in plaats van de selectietoets op de kaartafstandsbediening (pagina 17).
- Er zijn niet meerdere hoeken opgenomen op de DVD.
- Op de DVD is het wijzigen van de hoeken niet toegestaan.

## Foutweergave

De volgende berichten worden weergegeven wanneer een storing optreedt in het apparaat.

---

### Cannot play this disc.

- De disc is niet compatibel met dit apparaat.
- De DVD die is geplaatst, kan niet worden afgespeeld omdat de regiocode anders is.

---

### No MP3 or JPEG file

De disc bevat geen MP3/JPEG-bestand.

---

### Read error

- Het apparaat kan de gegevens niet lezen vanwege een probleem.
- De gegevens zijn beschadigd.

---

### Please Press RESET.

Het apparaat functioneert niet vanwege een probleem.

→ Druk op de hersteltoets.

---

Als het probleem niet kan worden verholpen met deze oplossingen, neemt u contact op met de dichtstbijzijnde Sony-handelaar.

## Verklarende woordenlijst

### Dolby Digital

Digitale audiocompressietechnologie ontwikkeld door Dolby Laboratories. Deze technologie is compatibel met 5.1-kanaals surround sound. Het achterkanaal is stereo en er is een afzonderlijk subwooferkanaal. Dolby Digital produceert hetzelfde digitale kwaliteitsgeluid via 5.1 kanalen als audiosystemen met Dolby Digital cinema. De kanaalscheiding is uitstekend doordat de gegevens van alle kanalen afzonderlijk zijn opgenomen en digitaal worden verwerkt.

### Dolby Surround (Pro Logic)

Audiosignaalverwerkingstechnologie door Dolby Laboratories ontwikkeld voor surround sound. Wanneer hetingangssignaal een surround-component bevat, voert Pro Logic voor-, midden- en achtersignalen uit. Het achterkanaal is mono.

### DTS

Digitale audiocompressietechnologie ontwikkeld door Digital Theater Systems, Inc. Deze technologie is compatibel met 5.1-kanaals surround sound. Het achterkanaal is stereo en er is een afzonderlijk subwooferkanaal. DTS produceert hetzelfde geluid van digitale kwaliteit via 5.1 kanalen.

De kanaalscheiding is uitstekend doordat de gegevens van alle kanalen afzonderlijk zijn opgenomen en digitaal worden verwerkt.

### DVD VIDEO

Een disc die maximaal 8 uur beeld kan bevatten, met dezelfde diameter als een CD.

De gegevenscapaciteit van een enkelzijdige DVD met één laag is 4,7 GB (gigabyte), hetgeen 7 keer meer is dan die van een CD. De

gegevenscapaciteit van een enkelzijdige DVD met twee lagen is 8,5 GB, van een dubbelzijdige DVD met één laag 9,4 GB en van een dubbelzijdige DVD met twee lagen 17 GB.

De beeldgegevens hebben de indeling MPEG 2, een van de wereldwijde normen inzake digitale compressietechnologie. De beeldgegevens worden gecomprimeerd tot ongeveer 1/40e (gemiddeld) van de oorspronkelijke grootte. De DVD maakt ook gebruik van variabele codeertechnologie die de toe te kennen gegevens aanpast volgens de beeldstatus. Audio-informatie is opgenomen met een meerkanaalssysteem, zoals Dolby Digital, zodat de geluidswaergave levensechter is.

Een DVD biedt ook tal van geavanceerde mogelijkheden zoals meervoudige hoeken, meervoudige talen en kinderbeveiliging.

## **DVD-RW**

Een DVD-RW is een opneembare en herschrijfbaar disc van hetzelfde formaat als een DVD VIDEO. De DVD-RW kan in twee verschillende modi worden opgenomen: VR-modus en videomodus. De VR-modus (Video Recording) maakt verschillende programmeren en bewerkingfuncties mogelijk. In de videomodus zijn een aantal van deze functies beperkt. De videomodus is compatibel met de DVD VIDEO-indeling en kan worden afgespeeld op andere DVD-spelers terwijl een DVD-RW die is opgenomen in VR-modus, alleen kan worden afgespeeld op spelers die compatibel zijn met DVD-RW. De term "DVD-RW" in deze handleiding en de weergavenvensters verwijzen naar DVD-RW's in de VR-modus.

## **Filmsoftware en videosoftware.**

DVD's kunnen film- of videosoftware bevatten. DVD's met filmsoftware bevatten hetzelfde aantal beelden (24 frames per seconde) als in bioscopen wordt gebruikt. DVD's met videosoftware, zoals drama's of comedy's, bevatten 30 frames (of 60 velden) per seconde.

## **Hoofdstuk**

Delen van een beeld of een muziekstuk die korter zijn dan titels. Een titel bestaat uit verschillende hoofdstukken. Bepaalde discs bevatten geen hoofdstukken.

## **JPEG (Joint Photographic Expert Group)**

Onder het toezicht van de ISO (International Organization for Standardization) is JPEG gedefinieerd als een universele standaardindeling voor digitale compressie en decompressie van stilstaande beelden voor gebruik in computersystemen. De compressiesnelheid is meestal variabel voordat zichtbaar verlies plaatsvindt. Stilstaande beelden worden tot ongeveer 1/10e tot 1/100ste van het originele formaat gecomprimeerd.

## **Titel**

Het langste deel van een beeld of muziekstuk op een DVD, een film, enzovoort, op videosoftware of een heel album voor audiosoftware.

## **Track**

Een deel van een beeld of muziekstuk op een CD of video-CD (de duur van een liedje).

# Taalcodelijst

Taalspelling conform ISO 639: 1988 (E/F).

| Code Taal            | Code Taal             | Code Taal               | Code Taal         |
|----------------------|-----------------------|-------------------------|-------------------|
| 1027 Afar            | 1183 Irish            | 1347 Maori              | 1507 Samoan       |
| 1028 Abkhazian       | 1186 Scots Gaelic     | 1349 Macedonian         | 1508 Shona        |
| 1032 Afrikaans       | 1194 Galician         | 1350 Malayalam          | 1509 Somali       |
| 1039 Amharic         | 1196 Guarani          | 1352 Mongolian          | 1511 Albanian     |
| 1044 Arabic          | 1203 Gujarati         | 1353 Moldavian          | 1512 Serbian      |
| 1045 Assamese        | 1209 Hausa            | 1356 Marathi            | 1513 Siswati      |
| 1051 Aymara          | 1217 Hindi            | 1357 Malay              | 1514 Sesotho      |
| 1052 Azerbaijani     | 1226 Croatian         | 1358 Maltese            | 1515 Sundanese    |
| 1053 Bashkir         | 1229 Hungarian        | 1363 Burmese            | 1516 Swedish      |
| 1057 Byelorussian    | 1233 Armenian         | 1365 Nauru              | 1517 Swahili      |
| 1059 Bulgarian       | 1235 Interlingua      | 1369 Nepali             | 1521 Tamil        |
| 1060 Bihari          | 1239 Interlingue      | 1376 Dutch              | 1525 Telugu       |
| 1061 Bislama         | 1245 Inupiak          | 1379 Norwegian          | 1527 Tajik        |
| 1066 Bengali; Bangla | 1248 Indonesian       | 1393 Occitan            | 1528 Thai         |
| 1067 Tibetan         | 1253 Icelandic        | 1403 (Afan)Oromo        | 1529 Tigrinya     |
| 1070 Breton          | 1254 Italian          | 1408 Oriya              | 1531 Turkmen      |
| 1079 Catalan         | 1257 Hebrew           | 1417 Punjabi            | 1532 Tagalog      |
| 1093 Corsican        | 1261 Japanese         | 1428 Polish             | 1534 Setswana     |
| 1097 Czech           | 1269 Yiddish          | 1435 Pashto; Pushto     | 1535 Tonga        |
| 1103 Welsh           | 1283 Javanese         | 1436 Portuguese         | 1538 Turkish      |
| 1105 Danish          | 1287 Georgian         | 1463 Quechua            | 1539 Tsonga       |
| 1109 German          | 1297 Kazakh           | 1481 Rhaeto-<br>Romance | 1540 Tatar        |
| 1130 Bhutani         | 1298 Greenlandic      | 1482 Kirundi            | 1543 Twi          |
| 1142 Greek           | 1299 Cambodian        | 1483 Romanian           | 1557 Ukrainian    |
| 1144 English         | 1300 Kannada          | 1489 Russian            | 1564 Urdu         |
| 1145 Esperanto       | 1301 Korean           | 1491 Kinyarwanda        | 1572 Uzbek        |
| 1149 Spanish         | 1305 Kashmiri         | 1495 Sanskrit           | 1581 Vietnamese   |
| 1150 Estonian        | 1307 Kurdish          | 1498 Sindhi             | 1587 Volapük      |
| 1151 Basque          | 1311 Kirghiz          | 1501 Sangho             | 1613 Wolof        |
| 1157 Persian         | 1313 Latin            | 1502 Serbo-Croatian     | 1632 Xhosa        |
| 1165 Finnish         | 1326 Lingala          | 1503 Singhalese         | 1665 Yoruba       |
| 1166 Fiji            | 1327 Laothian         | 1505 Slovak             | 1684 Chinese      |
| 1171 Faroese         | 1332 Lithuanian       | 1506 Slovenian          | 1697 Zulu         |
| 1174 French          | 1334 Latvian; Lettish |                         |                   |
| 1181 Frisian         | 1345 Malagasy         |                         |                   |
|                      |                       |                         | 1703 Niet vermeld |



# Index

## Cijfers

- 16:9 27
- 4:3 LETTER BOX 27
- 4:3 PAN SCAN 27

## A

- Aangepaste installatie (CUSTOM SETUP) 28
- Af speelmodusmenu 10
- Afspelen hervatten (MULTI-DISC RESUME) 14, 28
- Album (ALBUM) 19
- Audio (AUDIO) 20, 27
- Audio-installatie (AUDIO SETUP) 29

## B

- Beeld (IMAGE) 19

## D

- Dempen (AUDIO ATT) 29
- Display-item
  - Af speelmodusmenu 10
  - CD's/MP3's afspelen 13
  - Instelmenu 10, 26
  - Lijst 17
- DOWNMIX 29
- DRC (Dynamic range control) (AUDIO DRC) 29
- DVD-menu 17, 27

## G

- Geschiedte discs 6

## H

- Herstellen (RESET) 26
- Hersteltoets 12
- Hoek (ANGLE) 21
- Hoofdmnu 17
- Hoofdstuk (CHAPTER) 19

## I

- Instelmenu 10, 26

## J

- JPEG (MP3/JPEG) 28

## K

- Kaartafstandsbediening 9
- Kinderbeveiliging (PARENTAL CONTROL) 23, 28

## L

- Lithiumbatterij 30

## M

- Monitortype (MONITOR TYPE) 27
- MP3 (MP3/JPEG) 28

## O

- Ondertiteling (SUBTITLE) 22, 27
- OSD 27

## P

- PBC (Playback control) 18
- Pieptoon (BEEP) 28
- Programma-indeling 20

## R

- Regiocode 7
- Regiodelijst 25
- Repeat Play (REPEAT)
  - Album 18
  - Hoofdstuk 18
  - Titel 18
  - Track 18

## S

- Scherm instellen (SCREEN SETUP) 27
- Search Play 19

## T

- Taal instellen (LANGUAGE SETUP) 27
- Taalcodelijst 38
- Tijd voor diavoorstelling (SLIDE SHOW TIME) 28
- Tijdinformatie (TIME) 15
- Titel (TITEL) 19
- Track (TRACK) 19

## Z

- Zekering 30
- Zoeken
  - Lijst 16
  - Scannen 16
  - Snel terugspoelen 14
  - Snel vooruitspoelen 14
  - Vertraagd afspelen 16
- Zoomen (CENTER ZOOM) 22





Bitte kreuzen Sie zunächst die genaue Modellbezeichnung in dem dafür vorgesehenen Feld an.

Tragen Sie danach die Seriennummer (SERIAL NO.) in dem reservierten Feld ein. Sie finden diese auf einem Aufkleber, der auf dem Gerätegehäuse angebracht ist. Nehmen Sie den ausgefüllten Geräte-Pass abschließend unbedingt aus der Bedienungsanleitung heraus, falls Sie diese im Fahrzeug aufbewahren möchten. Bitte bewahren Sie den Geräte-Pass an einem sicheren Ort auf. Er kann im Falle eines Diebstahls zur Identifikation Ihres Eigentums dienen.

caraudio

## Geräte-Pass

**SONY**<sup>®</sup>

Dieser Geräte-Pass dient als Eigentumsnachweis für Ihrcaraudio-Gerät im Falle eines Diebstahls.

Wir empfehlen, den Geräte-Pass nicht im Fahrzeug aufzubewahren, um Missbrauch zu verhindern.

Modellbezeichnung

DVX-11A

DVX-11B

Seriennummer (SERIAL NO.)

---



Printed on 100% recycled paper using  
VOC (Volatile Organic Compound)-  
free vegetable oil based ink.

<http://www.sony.net/>

Sony Corporation Printed in Japan

Download from [Www.Somanuals.com](http://www.Somanuals.com). All Manuals Search And Download.

## Free Manuals Download Website

<http://myh66.com>

<http://usermanuals.us>

<http://www.somanuals.com>

<http://www.4manuals.cc>

<http://www.manual-lib.com>

<http://www.404manual.com>

<http://www.luxmanual.com>

<http://aubethermostatmanual.com>

Golf course search by state

<http://golfingnear.com>

Email search by domain

<http://emailbydomain.com>

Auto manuals search

<http://auto.somanuals.com>

TV manuals search

<http://tv.somanuals.com>