

# *Overhead Monitor*

---

Operating Instructions \_\_\_\_\_ **US**

Mode d'emploi \_\_\_\_\_ **FR**

Manual de instrucciones \_\_\_\_\_ **ES**

## Owner's Record

The model and serial numbers are located on the top of the unit.

Record the serial number in the space provided below.

Refer to these numbers whenever you call upon your Sony dealer regarding this product.

Model No. XVM-R75 Serial No. \_\_\_\_\_

## *XVM-R75*

# Warning

To prevent fire or shock hazard, do not expose the unit to rain or moisture.

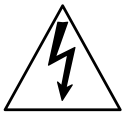
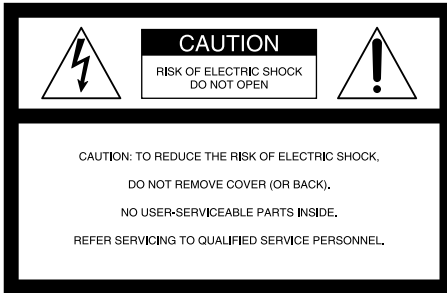

This symbol is intended to alert the user to the presence of uninsulated "dangerous voltage" within the product's enclosure that may be of sufficient magnitude to constitute a risk of electric shock to persons.



This symbol is intended to alert the user to the presence of important operating and maintenance (servicing) instructions in the literature accompanying the appliance.

## WARNING

This equipment has been tested and found to comply with the limits for a Class B digital device, pursuant to Part 15 of the FCC Rules. These limits are designed to provide reasonable protection against harmful interference in a residential installation. This equipment generates, uses, and can radiate radio frequency energy and, if not installed and used in accordance with the instructions, may cause harmful interference to radio communications. However, there is no guarantee that interference will not occur in a particular installation. If this equipment does cause harmful interference to radio or television reception, which can be determined by turning the equipment off and on, the user is encouraged to try to correct the interference by one or more of the following measures:

- Reorient or relocate the receiving antenna.
- Increase the separation between the equipment and receiver.
- Connect the equipment into an outlet on a circuit different from that to which the receiver is connected.
- Consult the dealer or an experienced radio/TV technician for help.

You are cautioned that any changes or modifications not expressly approved in this manual could void your authority to operate this equipment.

---

# Table of Contents

Welcome! ..... 4  
Precautions ..... 5  
Location of Controls ..... 7

## Operation

Opening the Display Monitor ..... 9  
Setting the Screen Mode ..... 10  
Selecting the Input Source ..... 11  
Changing the Display settings ..... 12  
Adjusting the Volume ..... 14

## Connections

Installation diagram ..... 15  
Connection diagram ..... 16

## Additional Information

Maintenance ..... 18  
Specifications ..... 20  
Troubleshooting ..... 21

---

# Welcome!

Thank you for purchasing the Sony Overhead Monitor.

- You can select PAL or NTSC color system.
- In addition to normal screen mode, full screen and zoom screen modes are also available.
- The low reflection liquid crystal panel reduces the glare from outside lighting sources.
- You can manually adjust the brightness of the display according to the prevailing light conditions of the surroundings.
- The backlighting control (DIMMER) produces sharp contrast images free from reversed or blurred colors.
- This unit has 3 Audio/Video input, 1 Audio/Video output, and 7.5 V DC output terminals for connecting a video player, video game, and additional monitor.
- You can use wired headphones and infrared wireless headphones with this unit.

# Precautions

To avoid the risk of serious injury or accident, read the following precautions before installing and operating the unit.

## On safety

Comply with your local traffic rules and regulations.

- While driving
  - The driver must not watch or operate the monitor. It may lead to distraction and cause an accident.
  - The driver must not use the headphones. It may lead to distraction and cause an accident.Park the car in a safe place when the driver watch and operate the monitor, or use headphones.
- When operating
  - Do not hang onto the monitor.
  - Do not insert your hands, fingers or foreign objects into the unit while the monitor is functioning. It may cause injury or damage to the unit.
  - Take care not to bump your head against the unit when getting up from the back seat.
  - Take extra care not to wind the wire of the headphones around your neck avoiding injury or suffocation in the event of a sudden movement of the vehicle.
  - Keep small articles out of the reach of children.

## On installation

- Installing this unit requires technical expertise. This unit should be installed by qualified technician or service personnel.
- If you try to install this unit by yourself, do it properly, referring to the installation and wiring diagrams in this operating manual. Improper installation may result in a fire or an electric shock.
- Before installation, be sure to turn the ignition switch to the OFF position or take the key out. Installing this unit with the ignition on may cause battery drain or a short circuit.
- Do not damage any pipes, tubes, the fuel tank or electric wiring when installing this unit. This can cause a fire. If you drill a hole in car panels, make sure that any hidden car parts will not be damaged.
- Do not use any nuts or bolts for safety devices such as steering linkage, fuel supply or braking systems. This can cause a fire or an accident.
- Take care to prevent the cords and wires from getting tangled or crimped in the moving portion of a seat rail.

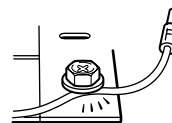
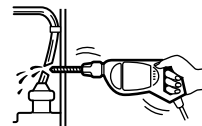

continue to next page →

## Where to install

Before installing this unit, please check your local traffic rules and regulations. Follow the diagram below to install this unit in a suitable position in your car.

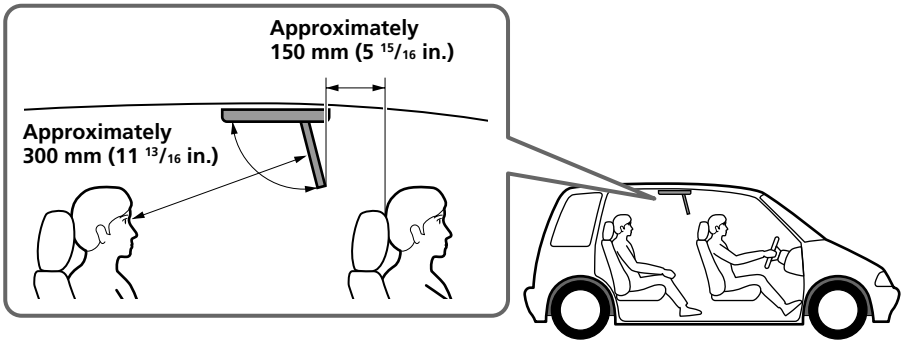

Do not install this unit where:

- It will obstruct the driver's view when the monitor is in either the open or closed position.
- It will obstruct the operation of the airbag system.
- It will obstruct the operation of the vehicle, especially the steering wheel, shift lever, or brake pedal.
- A driver or passengers may injure themselves when getting into or out of the car.



If you have any questions or problems concerning your unit that are not covered in this manual, please consult your nearest Sony dealer.

## Before installing

Make sure that the POWER SELECT switch is set to the correct position.

- A**: If your car has an accessory position on the ignition key.
- B**: If your car has no accessory position on the ignition key.

### When the POWER SELECT switch is set to **B**

The **OPEN/CLOSE** on the Overhead monitor turns the power on.

You cannot turn on the power by the **POWER** on the card remote commander. However, when the power is already on, you can operate the unit with the card remote commander.

#### Note

When you get out of the car, be sure to turn off the power by the **OPEN/CLOSE** on the Overhead monitor, or the **POWER** on the card remote commander. If the power is left on, it will cause battery drain.

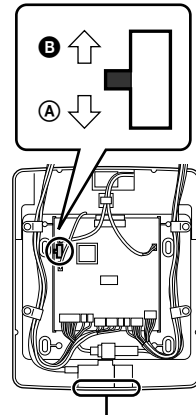

Receptor for the card remote commander

# Location of Controls

## Monitor

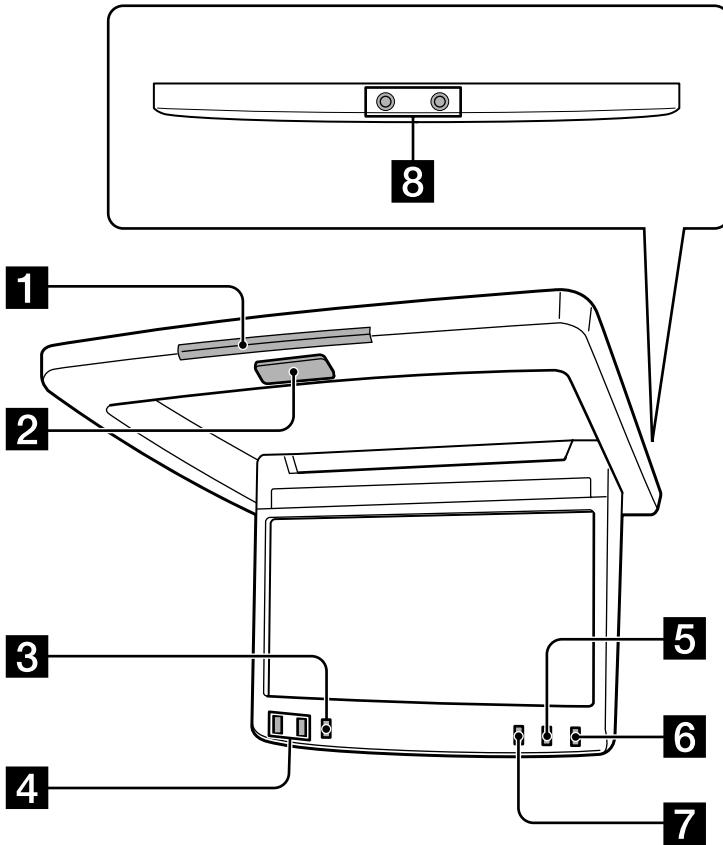

**1** Receptor for the card remote commander

**2** OPEN/CLOSE button 9  
Press to open and close the monitor.

**3** MENU button 12, 13  
Press to adjust the various display settings.

**4** ↑/↓ buttons

**5** MODE button 10  
Press to change the screen mode.

**6** INPUT button 11  
Press to select the input source.

**7** DIMMER button 12, 13  
Press to set the dimmer function on and off.

**8** Headphone jacks (stereo mini) 14  
Connect headphones to these jacks.

continue to next page →

## Card remote commander RM-X123

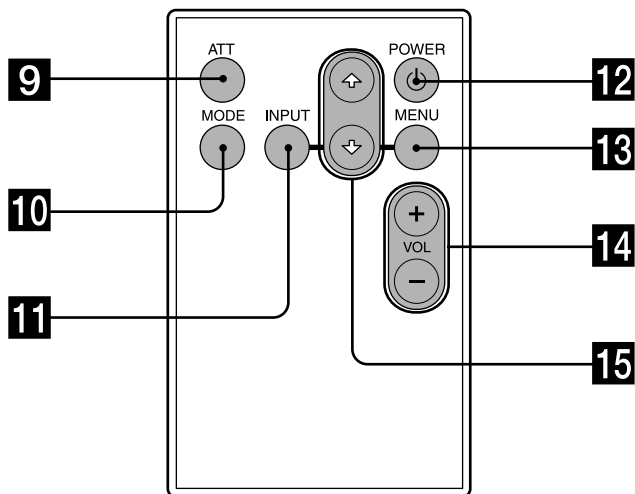

### **9 ATT button 14**

Press to quickly attenuate the volume.

### **10 MODE button 10**

Press to change the screen mode.

### **11 INPUT button 11**

Press to select the input source.

### **12 POWER button 9**

### **13 MENU button 12, 13**

Press to adjust the various display settings.

### **14 VOL (volume) +/- buttons 14**

Press to adjust the volume.

### **15 $\uparrow/\downarrow$ buttons**

### *Tip*

Refer to "Replacing the lithium battery" for details on how to replace the batteries (page 18).



# Operation

## Opening the Display Monitor

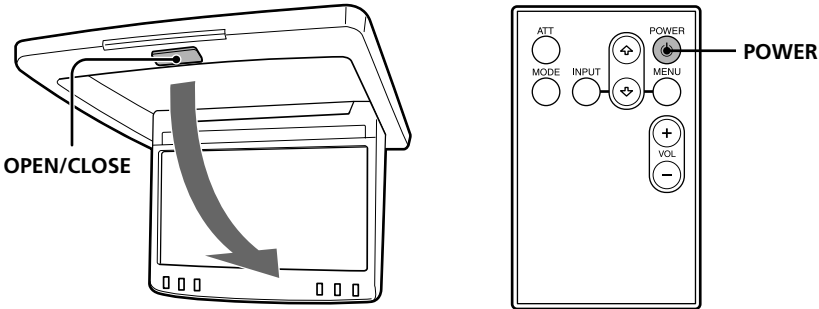

Press **(POWER)** on the card remote commander.

The display monitor automatically opens and the power is turned on.

### Operating with the unit

Press **(OPEN/CLOSE)** on the unit. The display monitor automatically opens and the power is turned on.

### Closing the Display Monitor back in its enclosure

Press **(POWER)** on the card remote commander or **(OPEN/CLOSE)** on the unit again.

#### Notes

- Do not obstruct the movement of the LCD panel. It may cause damage to the driver monitor or the gear mechanism of the unit.
- If the display monitor's angle is forcibly changed due to any shock, first close the monitor by pressing **(OPEN/CLOSE)**, then open it again.  
Do not try to open or close the monitor manually as a malfunction may result.

#### Tip

The LCD panel closes automatically when the ignition key is turned OFF.

# Setting the Screen Mode

In addition to normal screen mode, full screen and zoom screen modes are also available.

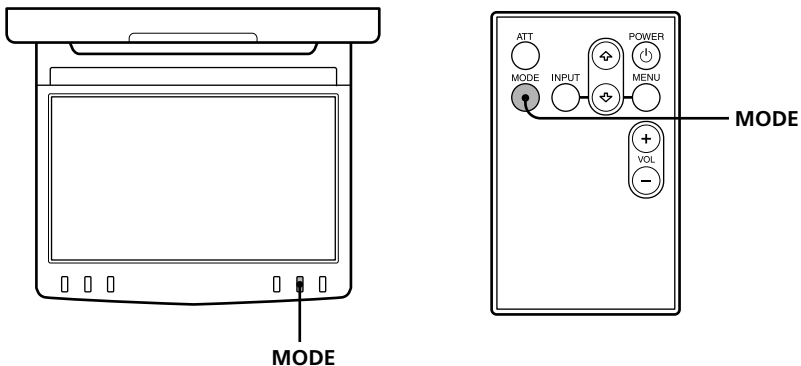

Press **MODE** repeatedly.

The current mode is displayed on the screen first. Each time the button is pressed, the screen mode switches in the following sequence:

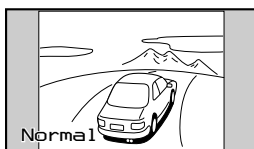

**Normal (regular) screen**  
An image with an aspect ratio of 4 to 3 (regular image).

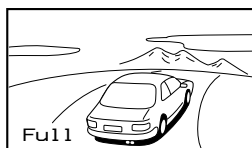

**Full screen**  
An image with an aspect ratio of 4 to 3 enlarged to the left and right edges of the screen.



**Zoom screen**  
An image with an aspect ratio of 4 to 3 enlarged to the left and right edges of the screen, with the overflowing parts (top and bottom) cut off to fill the screen.

The screen mode is set after 5 seconds without pressing **MODE**.

## Tip

Images may appear coarse-grained when viewed in the zoom screen mode.

# Selecting the Input Source

You can select the input source and color system.

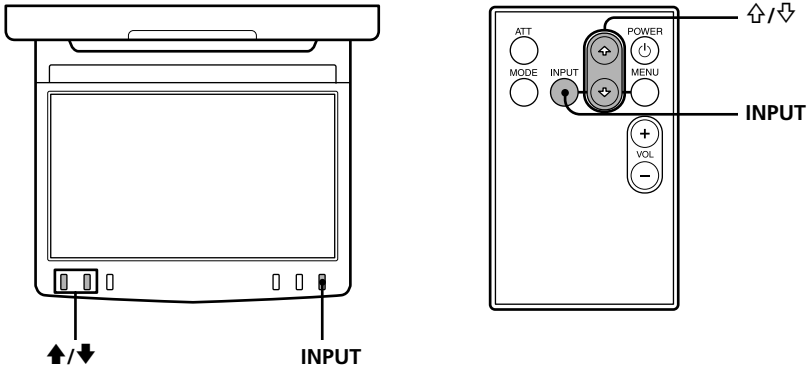

- 1 Press **INPUT** to select the input source, VIDEO 1, VIDEO 2 or VIDEO 3. Each time you press **INPUT**, the indication changes as follows:



- 2 Press **↑** or **↓** to select PAL or NTSC color system. Press either button within 5 seconds after selecting the input source. The item will be canceled after 5 seconds without pressing one of these buttons.

**When NTSC Video is selected**

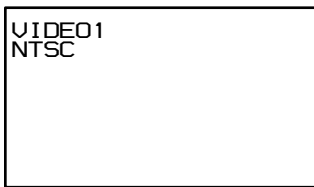

**When PAL Video is selected**

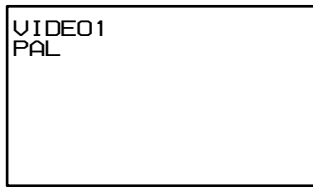

## Operating with the unit

Press **INPUT** repeatedly on the unit to select the input source. Then press **↑** or **↓** to select PAL or NTSC.

# Changing the Display settings

You can adjust the display settings manually if the display is hard to see from the position where you are seated.

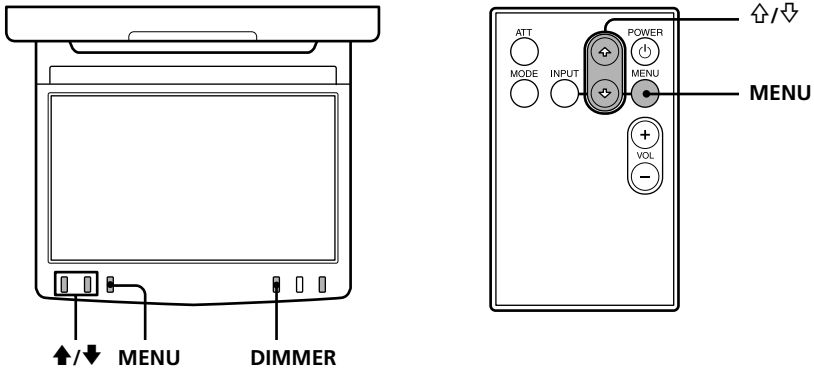

## 1 Press **MENU**.

The "Picture" screen appears.



Each time you press **MENU**, the setting screen changes in the following sequence:

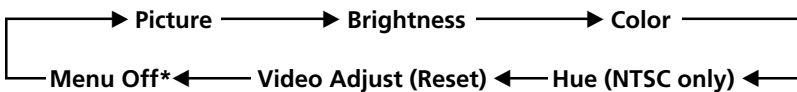

\* It returns to normal screen.

## 2 Press **↑** or **↓** to adjust to the desired setting.

When "Picture" is selected

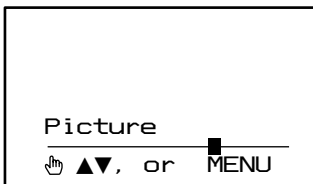

Press **↓** to decrease the contrast



Press **↑** to increase the contrast

When "Brightness" is selected

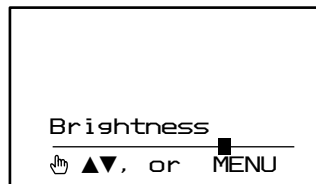

Press **↓** to darken the picture



Press **↑** to brighten the picture

### When "Color" is selected



Press ↓ for  
less color  
intensity



Press ↑ for  
more color  
intensity

### When "Hue" is selected (NTSC ONLY)

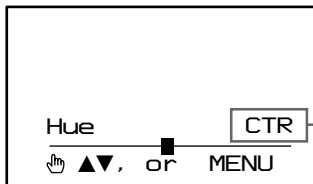

Displayed only  
when ■ is in  
the middle of  
the bar.

Press ↓ to  
decrease the  
saturation



Press ↑ to  
increase the  
saturation

### When "Video Adjust" is selected

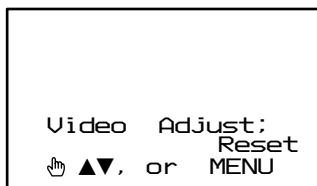

"Picture", "Brightness", "Color" and "Hue" settings will be reset to the factory preset level.

### Operating with the unit

Press (MENU) repeatedly on the unit to select the setting you want to change. Then press ↑ or ↓ to adjust the setting.

### Setting the dimmer function on

Press (DIMMER) on the unit to set the dimmer function on. The brightness of the screen will be adjusted automatically.

### To cancel the dimmer function

Press (DIMMER) again.

## Adjusting the Volume

You can adjust the volume of the wired headphones and the connected equipment with the supplied card remote commander.

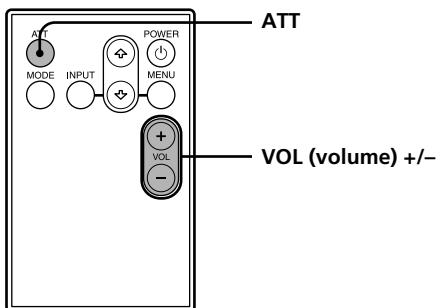

Press **(VOL)(+)** or **(VOL)(-)** on the card remote commander.

## Quickly attenuating the sound

Press **(ATT)** on the card remote commander.

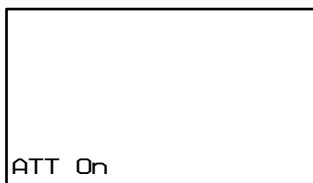

### To restore the previous volume level

Press **(ATT)** again.

## Connecting headphones

There are two output jacks (mini phono plug) for wired headphones on the unit. Adjust the volume using the **(VOL)(+)** or **(VOL)(-)** on the card remote commander.

## Using wireless headphones

You can use infrared wireless headphones, MDR-IF5000 (optional) with the unit. Please refer to the operating instructions for MDR-IF5000.

### Note

*The volume of the wireless headphones cannot be adjusted with the supplied card remote commander. Use the volume control on the wireless headphones.*

# Connections

## Installation diagram

Refer to the installation diagram and ask a qualified technician for the installation of the unit.

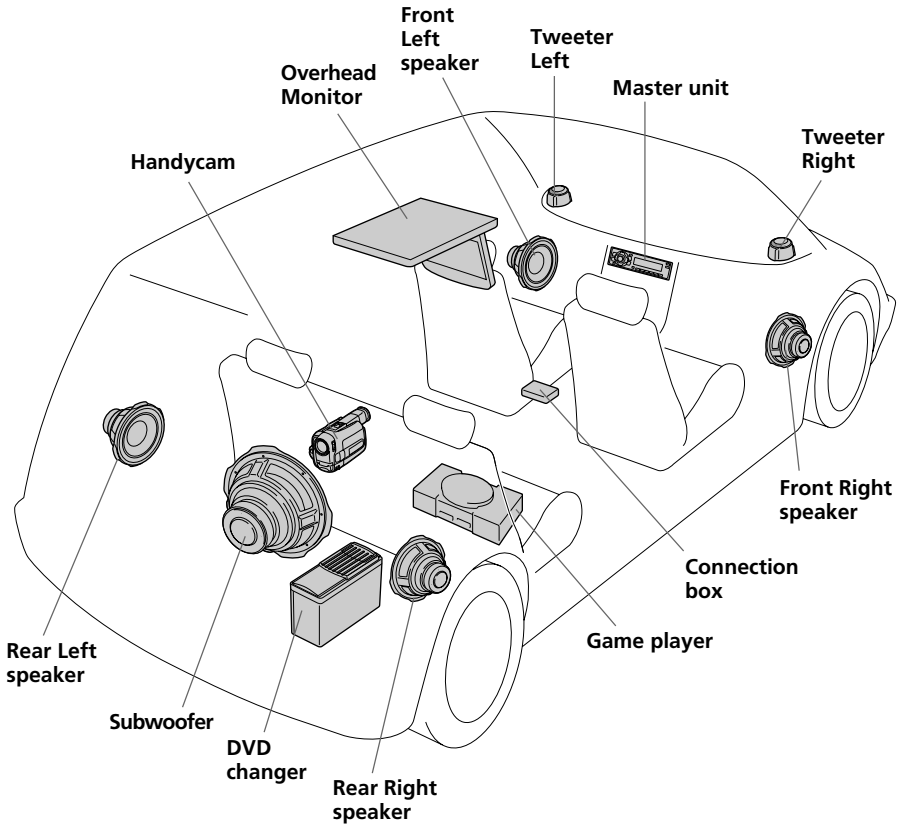

### Note

All the equipment other than Overhead Monitor and Connection Box are optional.

# Connection diagram

Refer to the connection diagram for the proper connections.

You can make connections shown in **A** area. Please ask a qualified technician for the other connections.

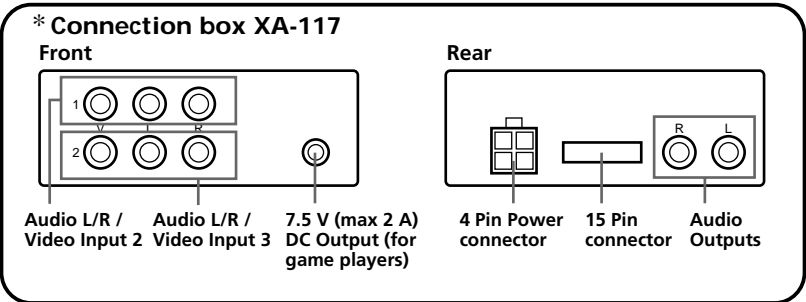
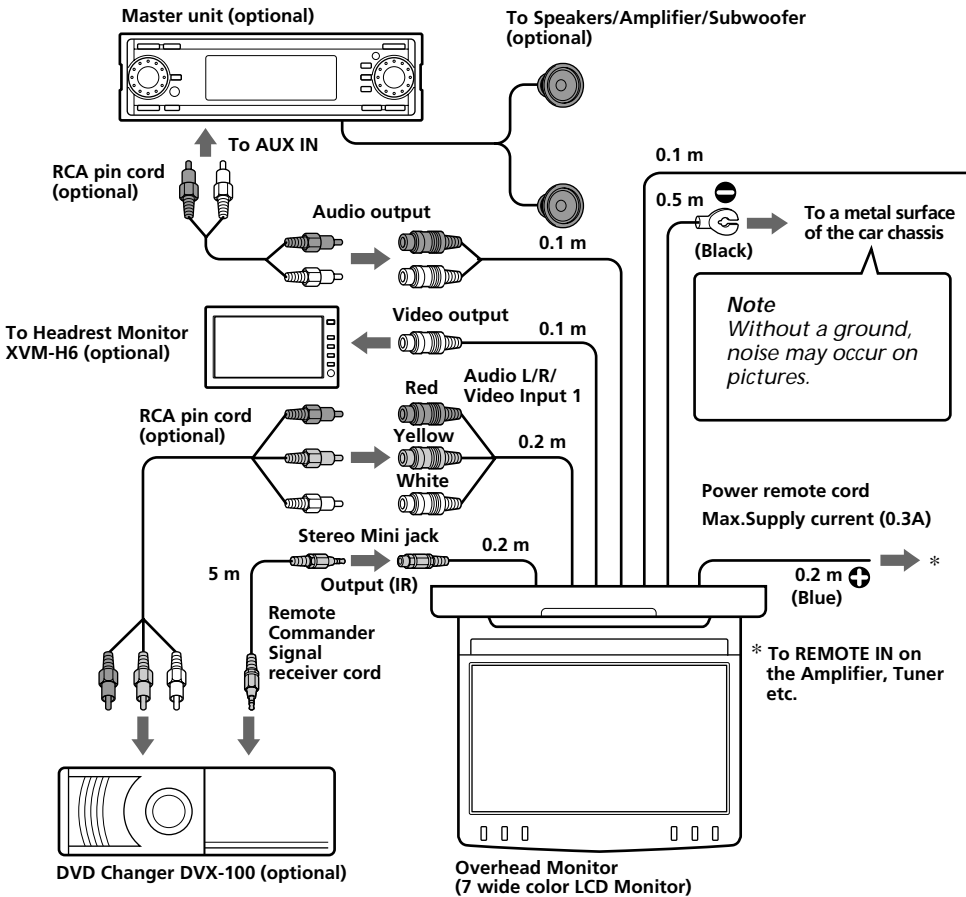



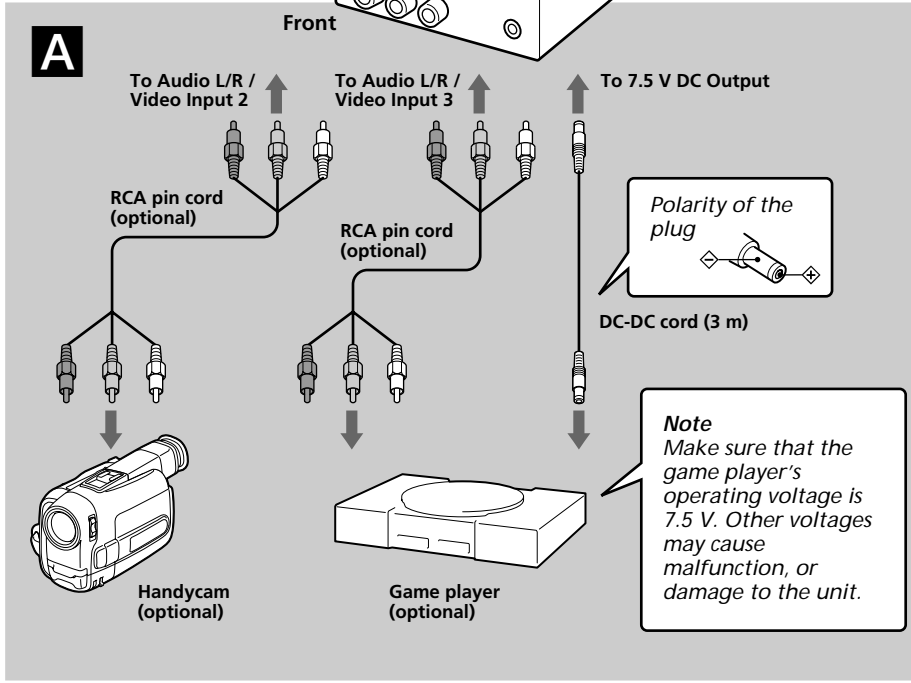
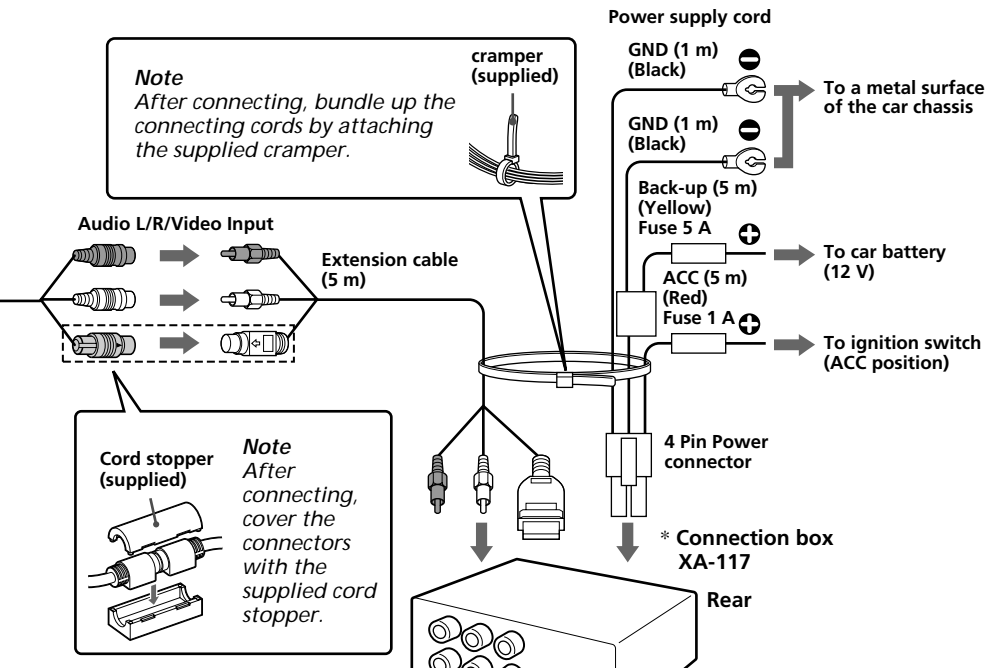

# Additional Information

## Maintenance

### Fuse replacement

When replacing the fuse, be sure to use one matching the amperage rating stated on the original fuse. If the fuse blows, check the power connection and replace the fuse. If the fuse blows again after replacement, there may be an internal malfunction. In such a case, consult your nearest Sony dealer.

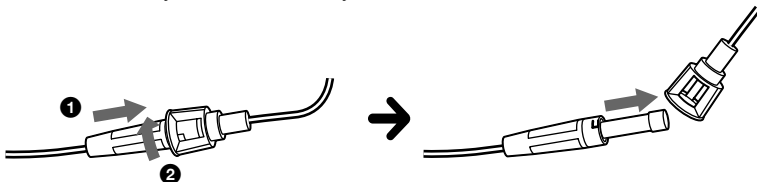

### Warning

Never use a fuse with an amperage rating exceeding the one supplied with the unit as this could damage the unit.

### Replacing the lithium battery

Under normal conditions, batteries will last approximately 1 year. (The service life may be shorter, depending on the conditions of use.)

When the battery becomes weak, the range of the card remote commander becomes shorter. Replace the battery with a new CR2025 lithium battery. Use of any other battery may present a risk of fire or explosion.

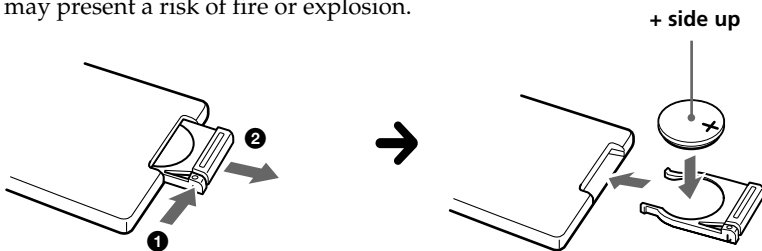

### Notes on lithium battery

- Keep the lithium battery out of the reach of children. Should the battery be swallowed, immediately consult a doctor.
- Wipe the battery with a dry cloth to assure a good contact.
- Be sure to observe the correct polarity when installing the battery.
- Do not hold the battery with metallic tweezers, otherwise a short-circuit may occur.

### WARNING

Battery may explode if mistreated.  
Do not recharge, disassemble, or dispose of in fire.

## About the liquid crystal display (LCD) panel

Do not press on the LCD panel on the unit as doing so can distort the picture or cause a malfunction. The picture may become unclear, or the LCD panel may be damaged.

### Notes on cleaning

- Clean the LCD panel with a slightly damp soft cloth.
- Do not use solvents such as benzine, thinner, commercially available cleaners or antistatic spray.
- Do not use the unit in temperatures under 5 °C (41 °F) or over 45 °C (113 °F).
- If your car was parked in a cold or hot place, the picture may not be clear. The monitor is not damaged. The picture will become clear after the temperature in your car becomes normal.

Some stationary blue or red dots may appear on the monitor.

These are called bright spots, and can happen with any LCD.

The LCD panel is highly sophisticated, and more than 99.99 % of the segments used in the panel are flawless. However, there is a possibility that less than 0.01 % of the segments are defective and may not light up properly.

# Specifications

## Monitor

System	Liquid crystal color display
Display	Motorized flipdown panel
Drive system	TFT-LCD active matrix system
Picture size	7 inches wide screen (16:9) 154 × 87 mm, 176 mm (6 1/8 × 3 1/2 in., 7 in.) (w/h, d)
Picture segment	336,960 (w 1440 × h 234) dots
Power requirements	12 V DC car battery (negative ground)
Current drain	Approx. 1.5 A
Dimensions	202 × 45 × 243 mm (8 × 1 13/16 × 9 5/8 in.) (w/h/d)
Operating temperature	5 °C – 45 °C (41 °F – 113 °F)
Mass	Approx. 1.2 Kg (2 lb 10 oz)

## Connection box XA-117

A/V Output	
Output Impedance:	less than 220 Ω less than 100 pF
Output Level:	0 dBs ±0.3 dB (0.775 V rms) (Vol Max)
Video:	75 Ω 1Vp-p
A/V Input ×3	
Input Impedance:	more than 10 K Ω less than 1000 pF
Input Level:	±1.3 dBs +0/-0.3 dB (0.775 V rms)
Video:	75 Ω 1 Vp-p
DC output	7.5 V (max 2 A)
Dimensions	101 × 42 × 73 mm (4 × 1 11/16 × 2 7/8 in.) (w/h/d)
Mass	Approx. 150 g (5 oz)

## Card remote commander RM-X123

Power requirements	CR2025 lithium battery
Operable range	Approx. 2.5 m (8.22 ft.)
Dimensions	56 × 89 × 7 mm (2 1/4 × 3 5/8 × 9/32 in.) (w/h/d)
Mass	Approx. 25 g (1 oz) (including batteries)

## Supplied accessories

Connection box XA-117 (1)
Card remote commander RM-X123 (with supplied battery) (1)
Extension cable (5 m) (1)
Power supply cord (1)
DC-DC cord (3 m) (1)
Stereo Mini Plug-to-Plug cable (5 m) (1)
Mounting plate (1)
Screws (4)
Tapping Screws (4)
Cord stopper (1)
Crampers (1)
Operating Instructions (1)

## Optional accessories

DVD Changer DVX-100
Headrest Monitor XVM-H6

Design and specifications are subject to change without notice.

---

# Troubleshooting

The following checklist will help you solve problems you may encounter with your unit.

Before going through the checklist below, check the connection and operating procedures.

---

## General

---

**No picture, no sound**

- The power cord or battery has been disconnected.
- The fuse has blown.

---

**Good picture, but no sound**

Press the (VOL)(+) or (ATT) on the card remote commander.

---

**Dotted lines or stripes**

This may be caused by local interference such as a car engine or motorcycle. Adjust the antennas for minimum interference.

---

**No picture, or no sound when you connect the optional equipment  
Makes noise when the ignition key is in the ON, ACC, or OFF position.**

The cord has been disconnected. Connect the cord securely.

---

**No response when pressing the buttons on the card remote commander**

The battery may be exhausted.

---



---

# Table des matières

Félicitations ! .....	4
Précautions .....	5
Emplacement des commandes .....	7

## Fonctionnement

Ouverture de l'écran du moniteur .....	9
Réglage du mode écran .....	10
Sélection de la source .....	11
Modification des réglages de l'affichage .....	12
Réglage du volume .....	14

## Connexions

Schéma d'installation .....	15
Schéma de connexion .....	16

## Informations complémentaires

Entretien .....	18
Caractéristiques techniques .....	20
Dépannage .....	21

---

## Félicitations !

Merci d'avoir fait l'acquisition du moniteur suspendu Sony.

- Choix de deux options de système couleur : PAL et NTSC.
- En plus du mode d'affichage normal, les modes plein écran et image agrandie (Zoom) sont également disponibles.
- Panneau d'affichage à cristaux liquides à faible coefficient de réflexion minimisant les reflets de sources lumineuses.
- Luminosité de l'écran réglable manuellement selon les conditions d'éclairage ambiantes.
- Gradateur de rétroéclairage (DIMMER) offrant des images à contraste marqué, sans inversion de couleurs et sans flou.
- Trois connecteurs d'entrée audio-vidéo, un connecteur de sortie audio-vidéo et une sortie 7,5 V CC permettant le raccordement d'un magnétoscope, une console de jeu et d'un moniteur supplémentaire.
- Cet appareil permet l'utilisation d'un casque d'écoute avec fil ou d'un casque d'écoute sans fil à infrarouges.



# Précautions

Pour éviter tout risque de blessure grave ou d'accident, lisez les précautions suivantes avant d'installer ou d'utiliser l'appareil.

## A propos de la sécurité

Conformez-vous au code de la route de votre pays.

- Pendant la conduite
  - Le conducteur ne doit pas regarder ni utiliser le moniteur. En effet, cela peut le distraire et provoquer un accident.
  - Le conducteur ne doit pas utiliser de casque d'écoute. En effet, cela peut le distraire et provoquer un accident.Garez votre voiture en lieu sûr pour regarder le moniteur ou utiliser un casque d'écoute.
- Pendant le fonctionnement
  - Ne vous accrochez pas au moniteur.
  - N'insérez pas les mains, les doigts ni aucun corps étranger dans l'appareil alors que le moniteur fonctionne. En effet, cela peut provoquer des blessures ou endommager l'appareil.
  - Prenez garde à ne pas vous cogner la tête contre l'appareil lorsque vous vous levez du siège arrière.
  - Faites particulièrement attention à ne pas enrouler le cordon du casque autour du cou pour éviter toute blessure ou suffocation en cas de mouvement soudain du véhicule.
  - Tenir les petites pièces hors de la portée des enfants.

## A propos de l'installation

- L'installation de l'appareil nécessite des connaissances techniques approfondies. Cet appareil doit être installé par un technicien qualifié.
- Si vous tentez vous-même d'installer l'appareil, faites-le en vous référant aux schémas d'installation et de raccordement du mode d'emploi. Une installation incorrecte risque de provoquer un incendie ou une électrocution.
- Avant de procéder à l'installation, assurez-vous de régler le contact de la voiture à OFF ou d'ôter la clé. L'installation de l'appareil avec le moteur en marche risque de décharger la batterie ou de provoquer un court-circuit.
- Prenez garde à ne pas endommager les conduits, les buses, le réservoir ou les fils électriques lors de l'installation de l'appareil. Cela pourrait provoquer un incendie. Si vous percez un trou dans les panneaux intérieurs de la voiture, assurez-vous de n'endommager aucune pièce cachée.
- N'utilisez aucune vis ni aucun écrou réservés aux dispositifs de sécurité, tels que la tringlerie de direction, le circuit d'alimentation en carburant ou le dispositif de freinage. Ceci pourrait provoquer un incendie ou un accident.
- Prenez garde à ne pas emmêler les cordons et les fils dans une partie mobile des rails de siège.

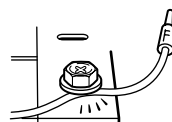
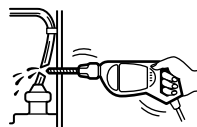
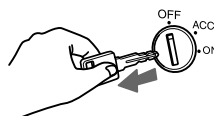

Suite à la page suivante →

## Lieu d'installation

Avant d'installer l'appareil, consultez la réglementation en vigueur dans votre région.

Suivez le schéma ci-dessous pour installer l'appareil dans une position appropriée à votre véhicule.

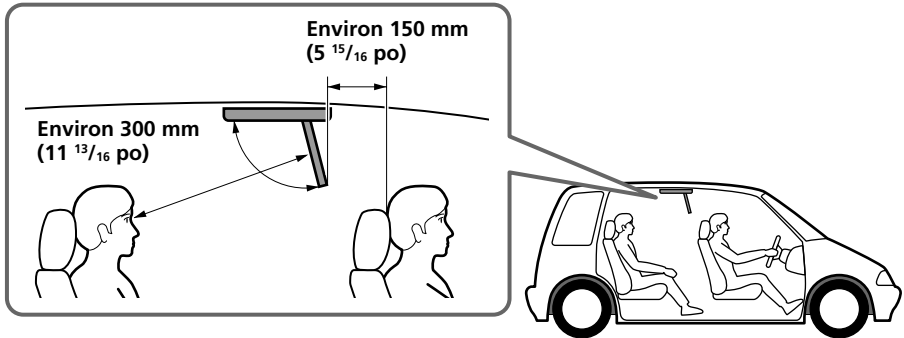

N'installez pas l'appareil à un endroit où :

- Il risque de gêner la visibilité du conducteur lorsque le moniteur est en position ouverte ou fermée ;
- Il risque d'entraver l'utilisation du coussin de sécurité gonflable ;
- Il risque d'entraver l'utilisation du véhicule, notamment le volant, le levier de vitesses ou la pédale de frein ;
- Le conducteur et les passagers risquent de se blesser en entrant ou en sortant de la voiture.



Si vous avez des questions ou des problèmes concernant le fonctionnement de cet appareil qui ne sont pas abordés dans ce manuel, consultez le détaillant Sony le plus proche de chez vous.

## Avant l'installation

Assurez-vous que le commutateur POWER SELECT est réglé à la bonne position.

- Ⓐ: Si le contact de votre véhicule dispose d'une position accessoires.
- Ⓑ: Si le contact de votre véhicule ne dispose pas d'une position accessoires.

Lorsque le commutateur POWER SELECT est réglé à Ⓑ

(**OPEN/CLOSE**) du moniteur suspendu permet de le mettre sous tension.

Il est impossible de mettre l'appareil sous tension en appuyant sur (**POWER**) de la mini-télécommande.

Cependant, lorsque l'appareil est déjà sous tension, il peut être commandé avec la mini-télécommande.

### Remarque

Au moment de quitter le véhicule, veillez à mettre l'appareil hors tension en appuyant sur (**OPEN/CLOSE**) du moniteur suspendu

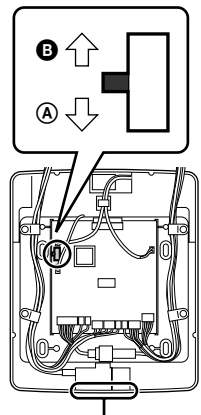

Récepteur de la télécommande carte

# Emplacement des commandes

## Moniteur

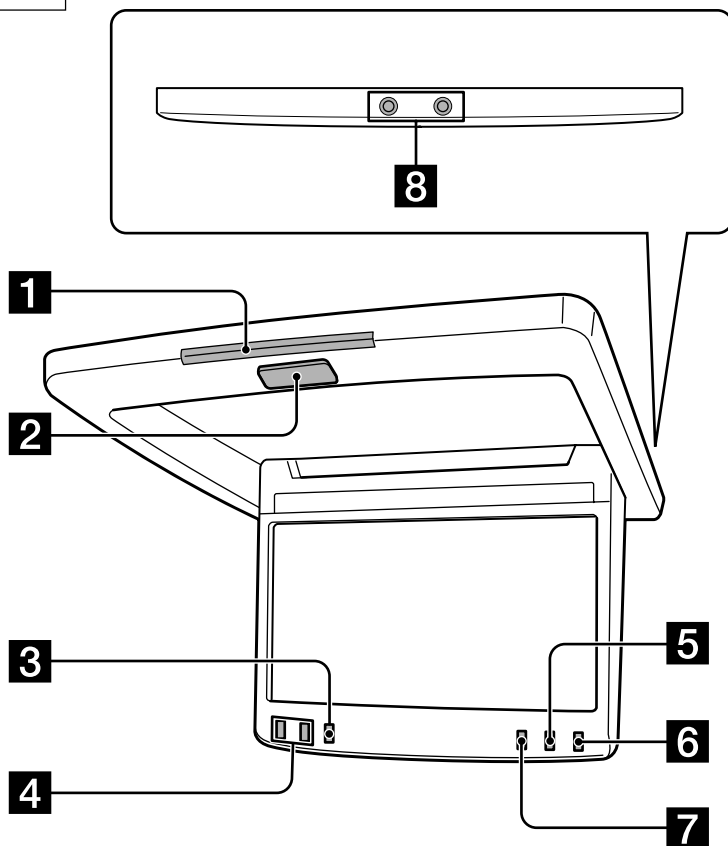

**1** Récepteur de la télécommande carte

**2** Touche OPEN/CLOSE 9

Appuyez sur cette touche pour ouvrir et refermer le panneau du moniteur.

**3** Touche MENU 12, 13

Appuyez sur cette touche pour régler les divers paramètres d'affichage.

**4** Touches ↑/↓

**5** Touche MODE 10

Appuyez sur cette touche pour changer le mode écran.

**6** Touche INPUT 11

Appuyez sur cette touche pour sélectionner la source.

**7** Touche DIMMER 12, 13

Appuyez sur cette touche pour activer ou désactiver la fonction de gradateur.

**8** Prises de casque (mini-prises stéréo) 14

Branchez un casque ou des écouteurs à ces prises.

Suite à la page suivante →

## Télécommande carte RM-X123

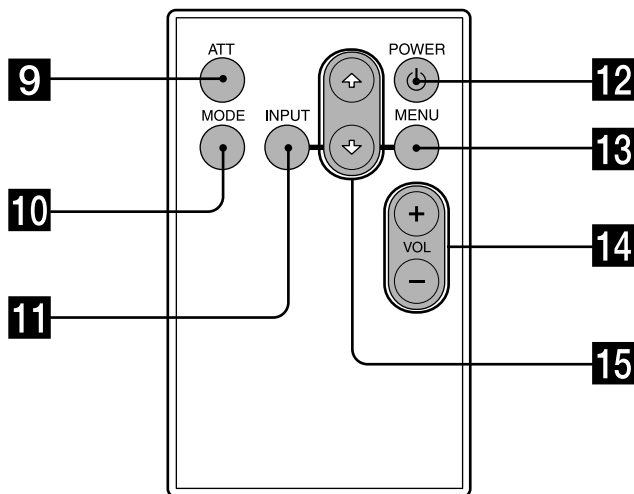

### **9** Touche ATT **14**

Appuyez pour atténuer rapidement le volume.

### **10** Touche MODE **10**

Appuyez sur cette touche pour changer le mode écran.

### **11** Touche INPUT **11**

Appuyez sur cette touche pour sélectionner la source.

### **12** Touche POWER **9**

### **13** Touche MENU **12, 13**

Appuyez sur cette touche pour régler les divers paramètres d'affichage.

### **14** Touches VOL (volume) +/- **14**

Appuyez sur ces touches pour régler le volume.

### **15** Touches $\uparrow/\downarrow$

#### *Conseil*

*Pour les directives de remplacement de la pile, reportez-vous à la section "Remplacement de la pile au lithium" (page 18).*

# Fonctionnement

## Ouverture de l'écran du moniteur

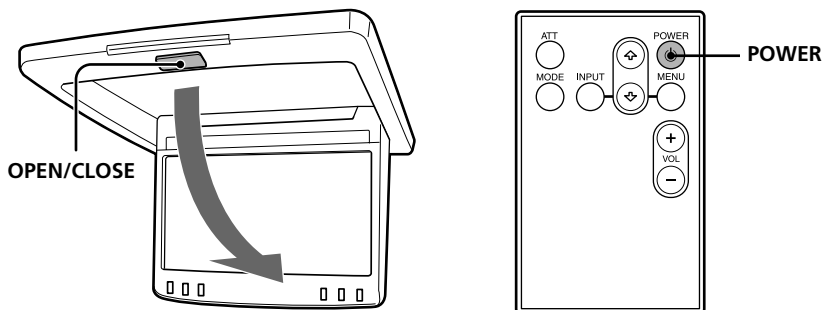

Appuyez sur **(POWER)** sur la télécommande carte.

L'écran s'ouvre automatiquement et l'appareil est mis sous tension.

### Fonctionnement avec l'appareil principal

Appuyez sur **(OPEN/CLOSE)** sur l'appareil principal. L'écran s'ouvre automatiquement et l'appareil est mis sous tension.

### Fermeture de l'écran dans le cabinet

Appuyez de nouveau sur **(POWER)** sur la télécommande carte ou sur **(OPEN/CLOSE)** sur l'appareil principal.

#### Remarques

- Ne pas bloquer le mouvement de l'écran à cristaux liquides. Ceci risque d'endommager le moniteur ou le mécanisme d'entraînement de l'appareil.
- Si l'angle du moniteur est modifié en force à la suite d'un choc, commencez par fermer le moniteur en appuyant sur **(OPEN/CLOSE)**, puis rouvrez-le. N'essayez pas d'ouvrir ou de fermer le moniteur manuellement car cela risquerait de provoquer un dysfonctionnement.

#### Conseil

L'écran à cristaux liquides se ferme automatiquement lorsque la clé de contact est tournée en position OFF.

# Réglage du mode écran

En plus du mode d'affichage normal, les modes plein écran (Full) et image agrandie (Zoom) sont également disponibles.

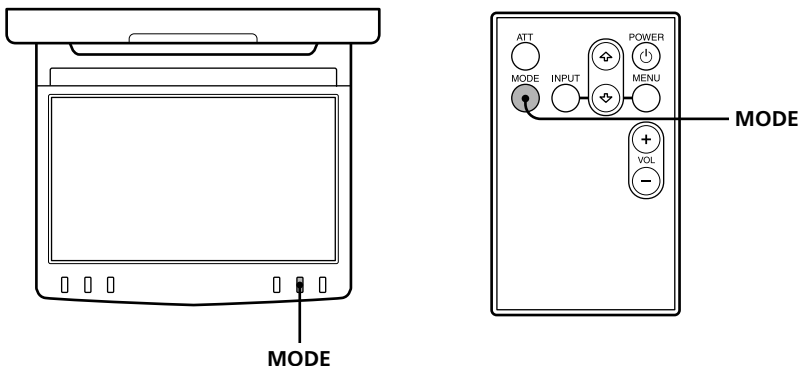

Appuyez plusieurs fois sur **MODE**.

Le mode actuel s'affiche d'abord à l'écran.

A chaque pression sur la touche, le mode écran est modifié dans l'ordre suivant :

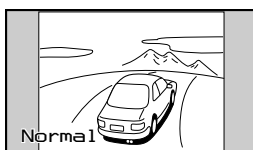

### Écran normal (standard)

L'image s'affiche dans un rapport d'aspect de 4:3 (image normale).

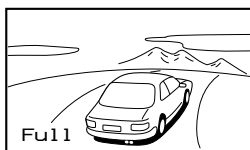

### Plein écran

Les images de format 4:3 sont agrandies jusqu'aux bords gauche et droit de l'écran.



### Image agrandie

Les images de format 4:3 sont agrandies jusqu'aux bords gauche et droit de l'écran. Les parties excédentaires de l'image (haut et bas) sont coupées pour que l'image remplisse l'écran.



Le mode écran est réglé après 5 secondes sans appuyer sur **MODE**.

### Conseil

Il est possible que les images aient une mauvaise définition en mode zoom.

# Sélection de la source

Vous pouvez sélectionner la source d'entrée et le système couleur.

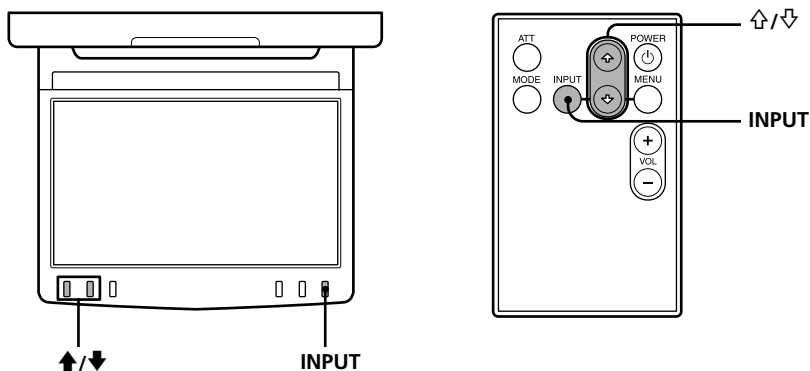

- 1 Appuyez sur **INPUT** pour sélectionner la source, soit VIDEO 1, VIDEO 2 ou VIDEO 3.

Chaque fois que vous appuyez sur **INPUT**, la source change comme suit :



- 2 Appuyez sur **↑** ou **↓** pour sélectionner le système couleur PAL ou NTSC.

Appuyez sur l'une de ces touches dans les 5 secondes suivant la sélection de la source. L'option est annulée dans un délai de 5 secondes si vous n'appuyez sur aucune de ces touches.

Lorsque le système NTSC est sélectionné

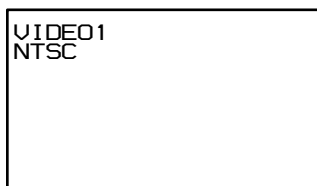

Lorsque le système PAL est sélectionné

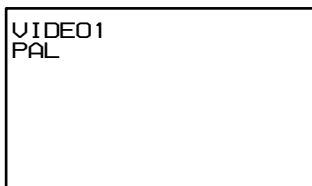

## Fonctionnement avec l'appareil principal

Appuyez plusieurs fois sur **INPUT** sur l'appareil principal pour sélectionner la source. Appuyez ensuite sur **↑** ou **↓** pour sélectionner PAL ou NTSC.

# Modification des réglages de l'affichage

Vous avez la possibilité de définir manuellement les paramètres d'affichage de l'écran si l'écran n'est pas visible depuis la position que vous occupez.

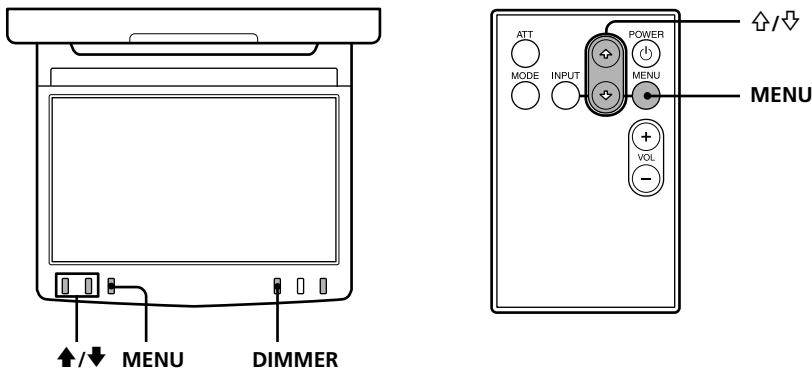

## 1 Appuyez sur (MENU).

L'écran "Picture" s'affiche.

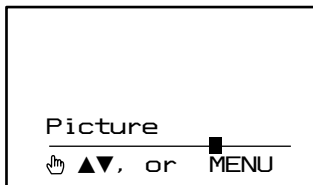

Chaque fois que vous appuyez sur (MENU), l'écran de réglage change comme suit :

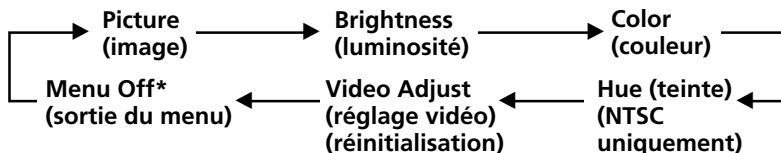

\* Retour à l'écran normal.

## 2 Appuyez sur ↑ ou ↓ pour régler le paramètre souhaité.

Lorsque "Picture" est sélectionné

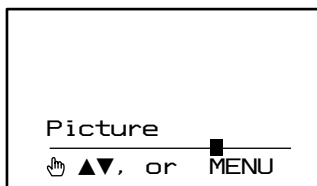

Appuyez sur ↓ pour réduire le contraste.



Appuyez sur ↑ pour augmenter le contraste.

Lorsque "Brightness" est sélectionné



Appuyez sur ↓ pour assombrir l'image.



Appuyez sur ↑ pour augmenter la luminosité de l'image.



### Lorsque "Color" est sélectionné



Appuyez sur  $\downarrow$  pour atténuer les couleurs.

Appuyez sur  $\uparrow$  pour augmenter l'intensité des couleurs.

### Lorsque "Hue" est sélectionné (système NTSC uniquement)

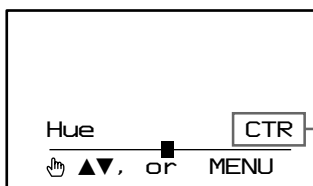

Appuyez sur  $\downarrow$  pour réduire la saturation.

Appuyez sur  $\uparrow$  pour augmenter la saturation.

S'affiche uniquement lorsque  $\blacksquare$  se trouve au milieu de la barre.

### Lorsque "Video Adjust" est sélectionné

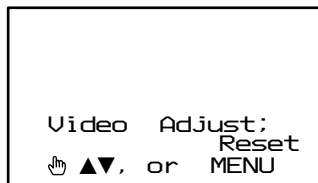

Les réglages "Picture", "Brightness", "Color" et "Hue" sont rétablis à leurs valeurs par défaut.

### Fonctionnement avec l'appareil principal

Appuyez plusieurs sur (MENU) sur l'appareil principal pour sélectionner le paramètre à régler. Appuyez ensuite sur  $\uparrow$  ou  $\downarrow$  pour régler le paramètre.

### Activation de la fonction de gradateur

Appuyez sur la touche (DIMMER) sur l'appareil principal pour activer la fonction de gradateur. La luminosité de l'écran se règle alors automatiquement.

### Désactivation de la fonction de gradateur

Appuyez de nouveau sur (DIMMER).

## Réglage du volume

La télécommande carte fournie vous permet de régler le volume du casque d'écoute et des appareils raccordés.

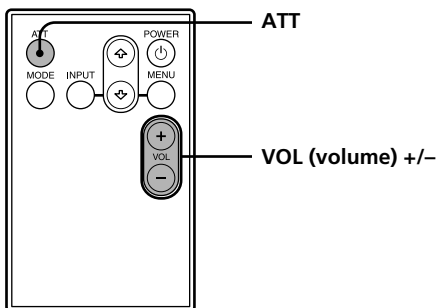

Appuyez sur **VOL (+)** ou **VOL (-)** sur la télécommande carte.

## Atténuation rapide du son

Appuyez sur **ATT** sur la télécommande carte.

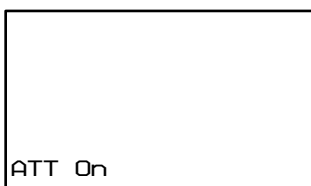

## Pour restaurer le niveau de volume précédent

Appuyez de nouveau sur **ATT**.

## Raccordement d'écouteurs

Sur l'appareil principal, deux prises de sortie (mini-prises phono) permettent le raccordement d'un casque d'écoute. Réglez le volume en appuyant sur **VOL (+)** ou **VOL (-)** sur la télécommande carte.

## Utilisation avec casque d'écoute sans fil

Cet appareil permet l'utilisation d'un casque d'écoute sans fil à infrarouges MDR-IF5000 (en option). Reportez-vous au mode d'emploi du MDR-IF5000.

### Remarque

*Il est impossible de régler le volume du casque d'écoute sans fil à l'aide de la télécommande carte fournie. Utilisez la commande de volume située sur le casque d'écoute sans fil.*

## Schéma d'installation

Demandez à un technicien qualifié d'installer l'appareil en se reportant au schéma d'installation.

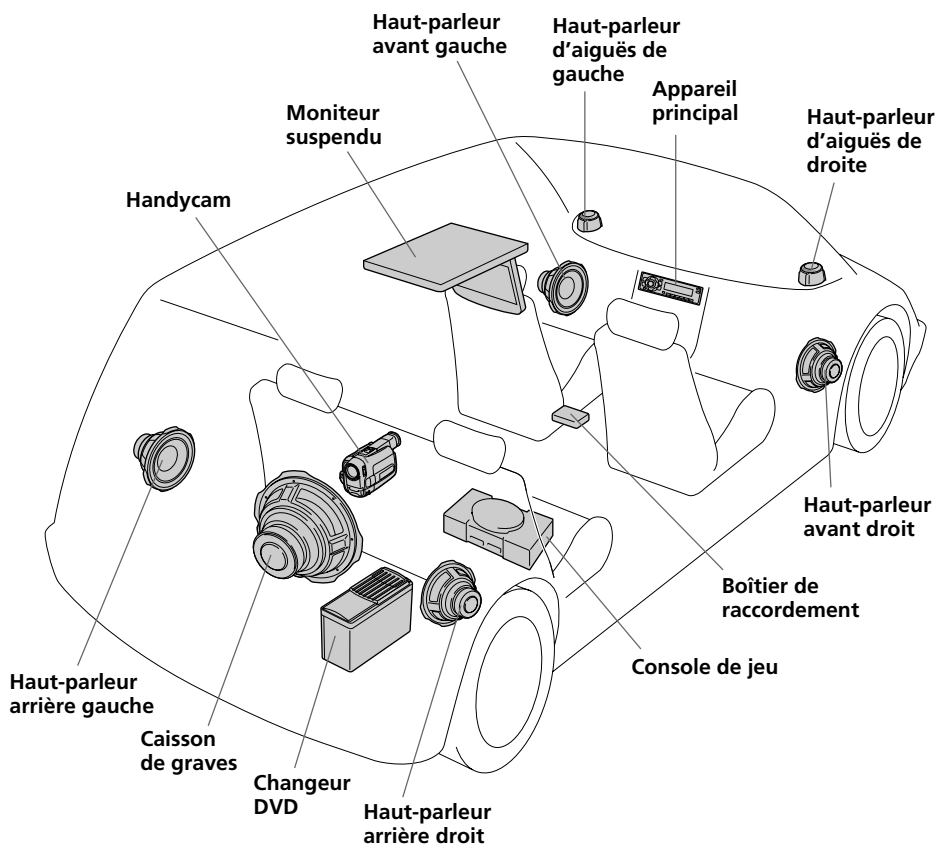

### Remarque

À l'exception du moniteur suspendu et du boîtier de raccordement, tous les appareils mentionnés sont en option.

# Schéma de connexion

Reportez-vous au schéma pour effectuer un raccordement correct.

L'utilisateur peut effectuer lui-même les raccordements de la section **A**. Consultez cependant un technicien qualifié pour les autres raccordements.

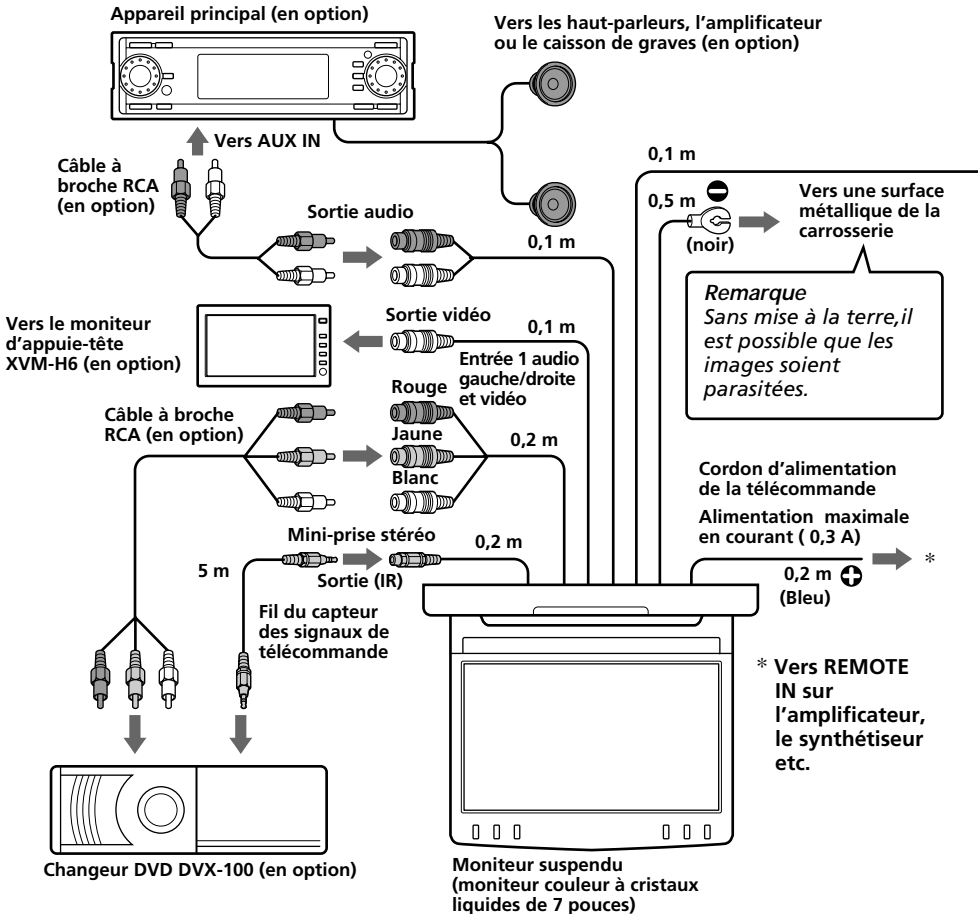

## \* Boîtier de raccordement XA-117

Avant

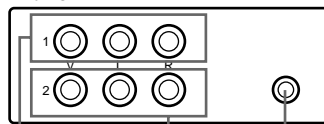

Entrée 2 audio gauche/droite et vidéo

Entrée 3 audio gauche/droite et vidéo

Sortie de 7,5 V CC (max. 2 A) (pour console de jeu)

Arrière

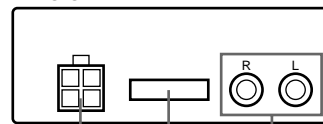

Connecteur d'alimentation à 4 broches

Connecteur à 15 broches

Sorties audio

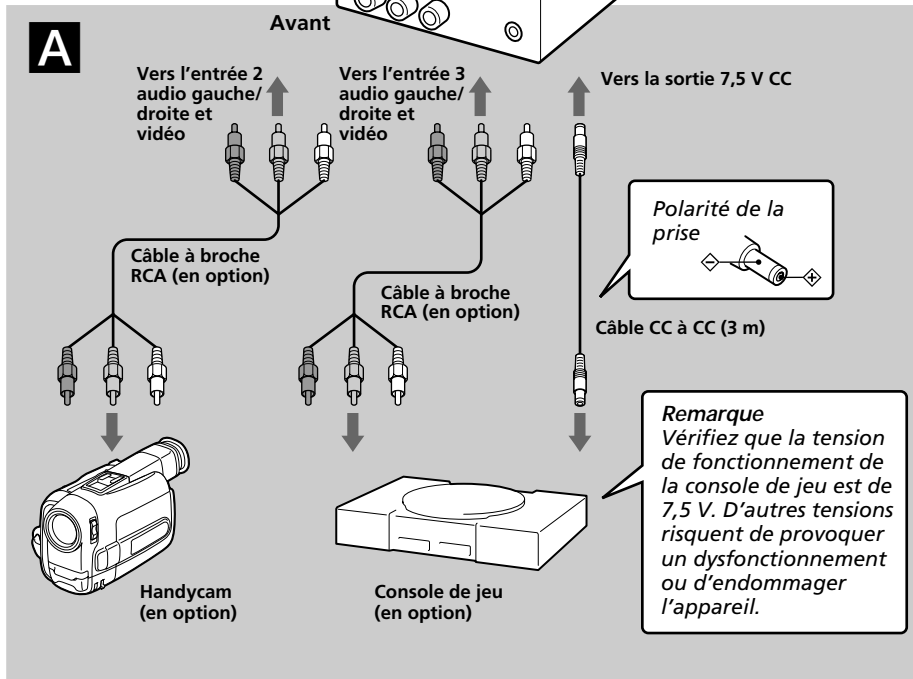
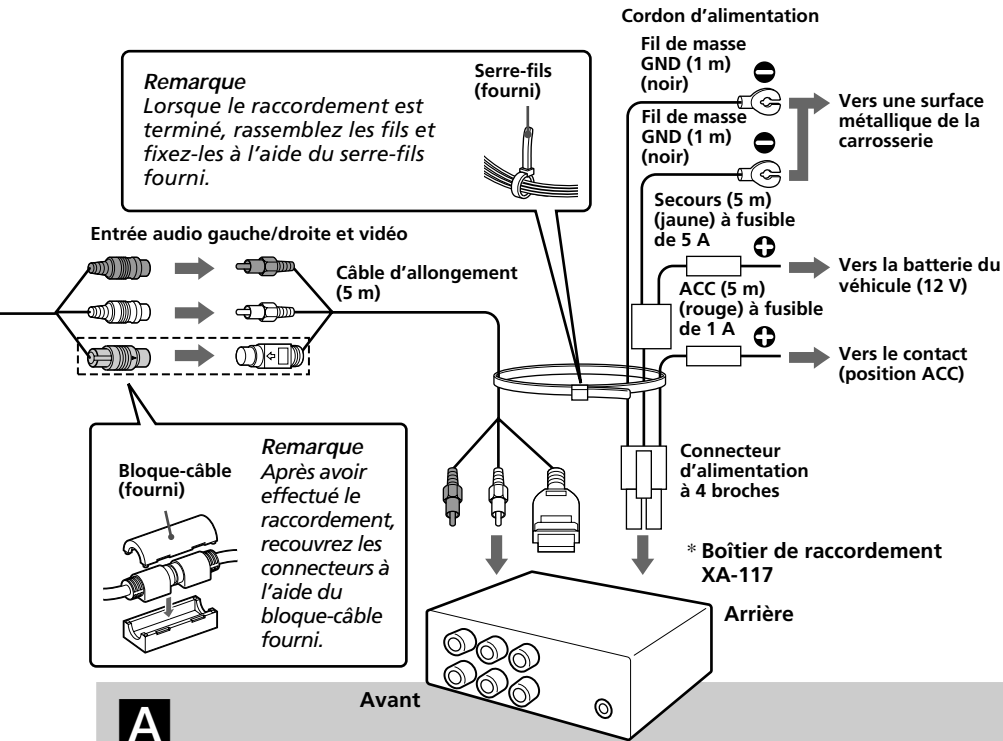

# Informations complémentaires

## Entretien

### Remplacement du fusible

Lorsque vous remplacez le fusible, veillez à utiliser un fusible dont l'ampérage correspond à celle indiquée sur le fusible d'origine. Si le fusible fond, vérifiez le branchement de l'alimentation et remplacez le fusible.

Si le fusible fond de nouveau après avoir été remplacé, cela peut révéler une défaillance interne de l'appareil. Dans ce cas, consultez le détaillant Sony le plus près de chez vous.

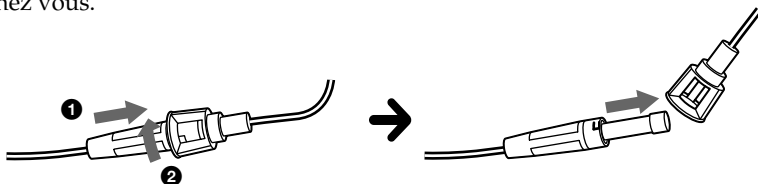

### Avertissement

Ne jamais utiliser de fusible dont l'ampérage dépasse celle du fusible fourni, cela pourrait endommager l'appareil.

### Remplacement de la pile au lithium

En fonctionnement normal, la pile dure environ un an. (La durée de vie de la pile peut être plus courte selon les conditions d'utilisation.)

Lorsque la pile est faible, la portée de la télécommande carte diminue. Remplacer la pile par une nouvelle pile CR2025 au lithium. L'utilisation de tout autre type de pile peut entraîner un risque d'incendie ou d'explosion.

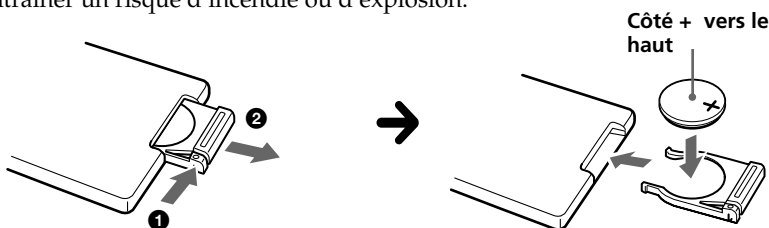

### Remarques sur la pile au lithium

- Tenir la pile au lithium hors de portée des enfants. En cas d'ingestion de la pile, consulter immédiatement un médecin.
- Essuyer la pile avec un chiffon sec pour assurer un bon contact.
- Veiller à respecter la polarité lors de l'installation de la pile.
- Ne pas tenir les piles avec des pinces métalliques, cela pourrait provoquer un court circuit.

### AVERTISSEMENT

La pile peut exploser en cas d'utilisation inappropriée.  
Ne pas recharger la pile, ne pas la démonter et ne pas la jeter au feu.

## À propos de l'écran à cristaux liquides (ACL)

Ne pas appuyer sur l'écran à cristaux liquides car cela risque de déformer l'image ou provoquer un dysfonctionnement. Il se peut que l'image se trouble ou que l'écran à cristaux liquides soit endommagé.

### Remarques à propos du nettoyage

- Nettoyer l'écran à cristaux liquides avec un chiffon doux humide.
- Ne pas utiliser de solvants tels que la benzine ou des diluants, de nettoyeurs ordinaires ni de vaporisateurs antistatiques.
- Ne pas faire fonctionner l'appareil à une température inférieure à 5 °C (41 °F) ou supérieure à 45 °C (113 °F).
- Si votre voiture est restée stationnée dans un endroit très chaud ou très froid, il se peut que l'image affichée ne soit pas claire. Le moniteur n'est pas endommagé. L'image se rétablit lorsque la température du véhicule revient à la normale.

Des points fixes bleus ou rouges peuvent apparaître sur l'écran du moniteur. Ces points lumineux peuvent apparaître sur n'importe quel écran à cristaux liquides. Cet écran est le fruit d'une technologie de pointe et plus de 99,99 % des segments qui le composent sont sans défaut. Cependant, il se peut que moins de 0,01 % des segments soient défectueux et qu'ils ne s'allument pas correctement.

# Caractéristiques techniques

## Moniteur

Système	Affichage à cristaux liquides couleur
Écran	Panneau inclinable motorisé
Système d'affichage	LCD TFT à matrice active
Taille de l'image	Écran de 7 po de largeur (16:9) 154 × 87 mm, 176 mm (6 <sup>1</sup> / <sub>8</sub> × 3 <sup>1</sup> / <sub>2</sub> po, 7 po) (l/h/p)
Taille utile	336 960 points (1440 hor. × 234 vert.)
Alimentation requise	Batterie de voiture 12 V CC (masse négative)
Consommation électrique	Environ 1,5 A
Dimensions	202 × 45 × 243 mm (8 × 1 <sup>13</sup> / <sub>16</sub> × 9 <sup>5</sup> / <sub>8</sub> po) (l/h/p)
Température de fonctionnement	5 °C à 45 °C (41°F à 113 °F)
Poids	Environ 1,2 Kg (2 lb 10 oz)

## Boîtier de raccordement XA-117

Sortie AV	Impédance de sortie : inférieure à 220 Ω inférieure à 100 pF
	Niveau de sortie : 0 dBs ± 0,3 dB (0,775 V eff.) (vol. max.)
	Vidéo : 75 Ω 1 Vc-c
3 jeux d'entrées AV	Impédance d'entrée : supérieure à 10 K Ω inférieure à 1000 pF
	Niveau d'entrée : ±1,3 dBs +0/-0,3 dB (0,775 V eff.)
	Vidéo : 75 Ω 1 Vc-c
Sortie CC	7,5 V (max. 2 A)
Dimensions	101 × 42 × 73 mm (4 × 1 <sup>11</sup> / <sub>16</sub> × 2 <sup>7</sup> / <sub>8</sub> po) (l/h/p)
Poids	Environ 150 g (5 oz)

## Télécommande carte RM-X123

Alimentation requise	Pile au lithium CR2025
Portée	Environ 2,5 m (8,22 pi)
Dimensions	56 × 89 × 7 mm (2 <sup>1</sup> / <sub>4</sub> × 3 <sup>5</sup> / <sub>8</sub> × 9 <sup>3</sup> / <sub>32</sub> po) (l/h/p)
Poids	Environ 25 g (1 oz) (piles incluses)

## Accessoires fournis

Boîtier de raccordement XA-117 (1)
Télécommande carte RM-X123 (avec pile fournie) (1)
Câble d'allongement (5 m) (1)
Cordon d'alimentation (1)
Câble CC à CC (3 m) (1)
Câble mini-prise stéréo à prise (5 m) (1)
Plaque de montage (1)
Vis (4)
Vis auto-taraudeuses (4)
Bloque-câble (1)
Serre-fils (1)
Mode d'emploi (1)

## Accessoires en option

Changeur DVD DVX-100
Moniteur d'appuie-tête XVM-H6

La conception et les caractéristiques techniques sont sujettes à modification sans préavis.



# Dépannage

La liste de contrôle suivante vous aidera à résoudre les problèmes que vous pourriez rencontrer avec cet appareil.

Avant de passer cette liste en revue, vérifiez les procédures de raccordement et d'utilisation.

## Généralités

<b>Pas d'image, pas de son</b>	<ul style="list-style-type: none"><li>• Le câble d'alimentation ou la batterie est débranché.</li><li>• Le fusible est fondu.</li></ul>
<b>Bonne image, mais aucun son</b>	Appuyez sur (VOL)(+) ou (ATT) sur la télécommande carte.
<b>Lignes pointillées ou rayures</b>	Ces parasites peuvent être causés par des interférences locales, par exemple un bruit de moteur d'une voiture ou d'une motocyclette. Réglez les antennes pour réduire le niveau d'interférences.
<b>Pas d'image ou pas de son lors du raccordement d'appareils en option</b>	Le câble est débranché. Raccordez solidement le câble.
<b>Émission de bruits lorsque la clé de contact est en position ON, ACC ou OFF</b>	
<b>Aucune réponse lorsque vous appuyez sur les touches de la télécommande carte</b>	La pile est peut-être usée.



---

# Índice

Bienvenido .....	4
Precauciones .....	5
Ubicación de los controles .....	7

## Funcionamiento

Apertura de la pantalla .....	9
Ajuste del modo de pantalla .....	10
Selección de la fuente de entrada .....	11
Cambio de los ajustes de la pantalla .....	12
Ajuste del volumen .....	14

## Conexiones

Diagrama de instalación .....	15
Diagrama de las conexiones .....	16

## Información adicional

Mantenimiento .....	18
Especificaciones .....	20
Solución de problemas .....	21

---

## Bienvenido

Gracias por adquirir el monitor portátil de Sony.

- Puede seleccionar el sistema de color PAL o NTSC.
- Además del modo de pantalla normal, puede usar los modos de pantalla completa y pantalla en zoom.
- El panel de cristal líquido de baja reflectividad reduce el resplandor procedente de otras fuentes de iluminación.
- Puede ajustar manualmente el brillo de la pantalla en función de las condiciones de iluminación del entorno.
- El control de luz de fondo (DIMMER), produce imágenes de contraste nítido libres de colores invertidos o borrosos.
- Esta unidad tiene 3 entradas y una salida de audio y video, y terminales de salida de 7,5 V cc para conectar un reproductor de video, una consola de videojuegos y un monitor adicional.
- Con esta unidad puede utilizar auriculares con cable y auriculares inalámbricos por infrarrojos.

# Precauciones

Para evitar el riesgo de lesiones graves o accidentes, lea las siguientes advertencias antes de instalar la unidad y ponerla en funcionamiento.

## Seguridad

Cumpla con las leyes de tránsito de su país.

- Mientras conduce
  - El conductor no debe ver ni utilizar el monitor. Esto puede causar distracciones y provocar un accidente de tránsito.
  - El conductor no debe usar los auriculares. Esto puede causar distracciones y provocar un accidente.Estacione el auto en lugar seguro cuando el conductor desee ver y operar el monitor, o para usar los audífonos.
- Durante el uso
  - No se sostenga en el monitor.
  - No introduzca las manos, dedos ni objetos extraños en la unidad mientras el monitor esté en funcionamiento. Puede causar lesiones o dañar la unidad.
  - Cuide de no golpearse la cabeza con la unidad al levantarse del asiento trasero.
  - Tenga especial cuidado en no enredarse el cable de los auriculares en el cuello para evitar lesiones o asfixia en caso de que el vehículo realice un movimiento súbito.
  - Mantenga los objetos pequeños fuera del alcance de los niños.

## Sobre la instalación

- La instalación de esta unidad requiere de conocimientos técnicos.  
Esta unidad debe ser instalada por personal técnico o de servicio calificado.
- Si intenta instalar esta unidad usted mismo, hágalo de manera correcta, consultando los diagramas de instalación y conexiones que contiene este manual. La instalación incorrecta puede causar incendios o electrocución.
- Antes de realizar la instalación, asegúrese de colocar la llave de encendido en posición OFF o de retirarla por completo. La instalación de esta unidad con el auto encendido puede agotar la batería o causar un corto circuito.
- No dañe ningún tubo, conducto, cableado eléctrico ni el tanque de combustible al instalar esta unidad. Esto puede causar un incendio. Si va a realizar una perforación en los paneles del auto, asegúrese de no dañar los componentes ocultos del mismo.
- No utilice tuercas ni tornillos como dispositivos de seguridad como el mecanismo de la dirección o los sistemas de suministro de combustible o frenos. Esto puede ocasionar un incendio o un accidente.
- Asegúrese de evitar que los cables y alambres se enreden o se doblen en la parte móvil del riel de los asientos.

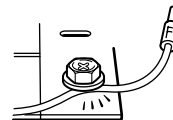
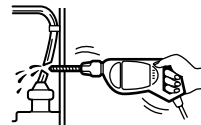

continúa en la página siguiente →

## Lugar de instalación

Antes de instalar esta unidad, consulte las leyes locales de tránsito.

Siga el diagrama que aparece abajo para instalar la unidad en su auto en la posición correcta.

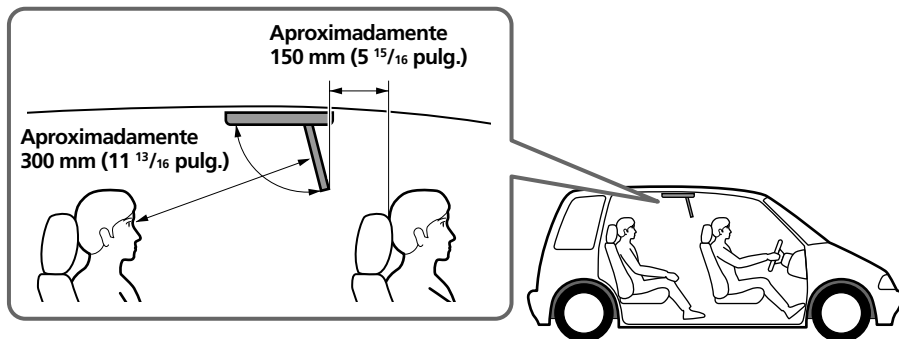

No instale esta unidad en un lugar donde:

- Pueda obstaculizar la visión del conductor cuando el monitor esté abierto o cerrado.
- Obstaculice el funcionamiento del sistema de bolsas de aire.
- Pueda obstaculizar la conducción del vehículo, en especial el volante, la palanca de velocidades o el pedal de freno.
- El conductor o los pasajeros puedan lesionarse al entrar o salir del auto.



Si desea realizar alguna consulta o solucionar algún problema relativo a la unidad y que este manual no trate, comuníquese con el proveedor Sony más cercano a su domicilio.

## Antes de la instalación

Asegúrese de que el interruptor POWER SELECT está en la posición correcta.

- A**: Si el coche dispone de una posición de accesorios en la llave de encendido.
- B**: Si el coche no dispone de una posición de accesorios en la llave de encendido.

### Cuando el selector POWER SELECT está en **B**

(OPEN/CLOSE) del monitor portátil activa la alimentación. No es posible activar la alimentación mediante (POWER) del control remoto de tarjeta. Sin embargo, cuando la unidad ya está encendida, puede operarla mediante el control remoto de tarjeta.

#### Nota

Cuando salga del vehículo, asegúrese de desconectar la alimentación mediante (OPEN/CLOSE) del monitor portátil o (POWER) del control remoto de tarjeta.

Si deja la unidad encendida se agotará la batería.

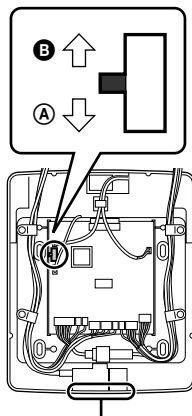

Receptor del control remoto de tarjeta

# Ubicación de los controles

## Monitor

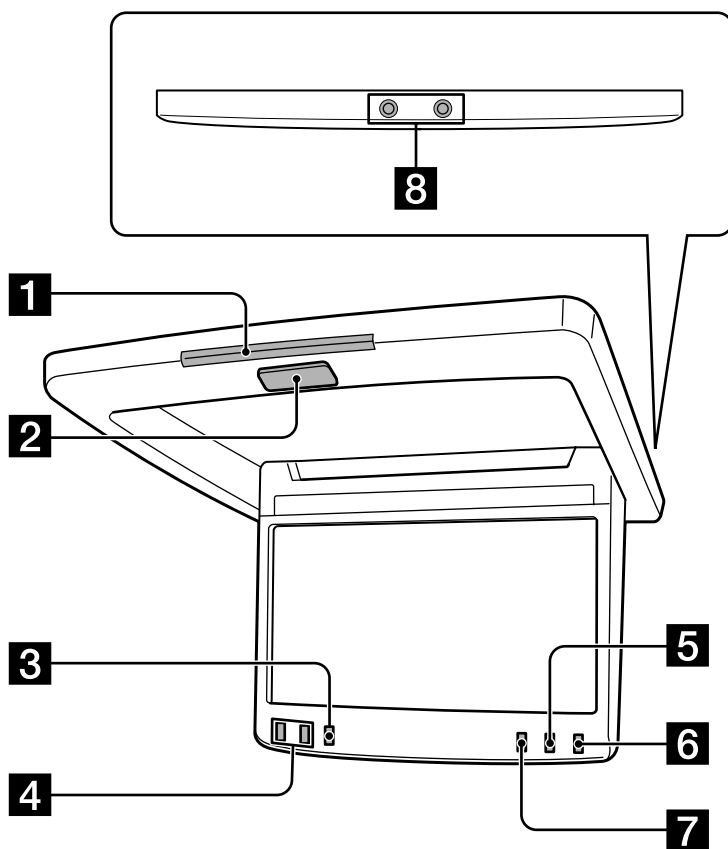

**1** Receptor del control remoto de tarjeta

**2** Botón OPEN/CLOSE 9

Presiónelo para abrir y cerrar el monitor.

**3** Botón MENU 12, 13

Presiónelo para ajustar los distintos valores de la pantalla.

**4** Botones ↑/↓

**5** Botón MODE 10

Presiónelo para cambiar el modo de pantalla.

**6** Botón INPUT 11

Presiónelo para seleccionar la fuente de entrada.

**7** Botón DIMMER 12, 13

Presiónelo para activar y desactivar la función de atenuador.

**8** Tomas para auriculares (mini estéreo) 14

Conecte los auriculares a estas tomas.

continúa en la página siguiente →

## Control remoto de tarjeta RM-X123

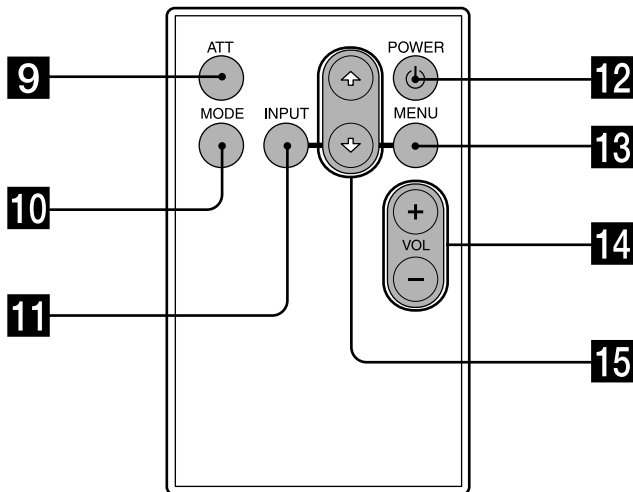

### **9** Botón ATT 14

Presiónelo para atenuar rápidamente el sonido.

### **10** Botón MODE 10

Presiónelo para cambiar el modo de pantalla.

### **11** Botón INPUT 11

Presiónelo para seleccionar la fuente de entrada.

### **12** Botón POWER 9

### **13** Botón MENU 12, 13

Presiónelo para ajustar los distintos valores de la pantalla.

### **14** Botones VOL (volumen) +/- 14

Presiónelos para ajustar el volumen.

### **15** Botones $\uparrow/\downarrow$

### *Sugerencia*

Consulte "Cambio de la pila de litio" para conocer en detalle cómo sustituir las pilas (página 18).



# Funcionamiento

## Apertura de la pantalla

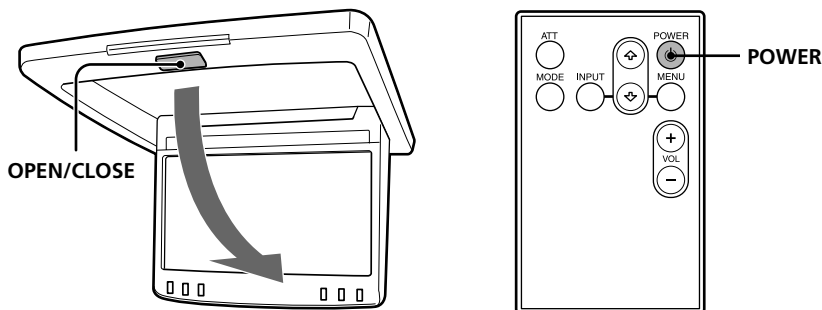

Presione **(POWER)** en el control remoto de tarjeta.

La pantalla se abrirá automáticamente y se encenderá la alimentación de energía.

### Utilización de la unidad

Presione **(OPEN/CLOSE)** en la unidad. La pantalla se abrirá automáticamente y se encenderá la alimentación de energía.

### Para guardar la pantalla de nuevo en el receptáculo

Presione nuevamente **(POWER)** en el control remoto de tarjeta u **(OPEN/CLOSE)** en la unidad.

#### Notas

- No obstaculice el movimiento de la pantalla de LCD porque dañará el motor o el mecanismo de engranes.
- Si el ángulo de la pantalla cambia de manera forzada debido a un golpe, primero presione **(OPEN/CLOSE)** para cerrar el monitor y vuelva a presionar el mismo botón para abrirlo.

No intente abrir ni cerrar el monitor manualmente ya que puede causar fallos de funcionamiento.

#### Sugerencia

El monitor de LCD se cerrará automáticamente cuando se apague el auto con la llave de encendido.

# Ajuste del modo de pantalla

Además del modo de pantalla normal, puede usar los modos de pantalla completa y pantalla en zoom.

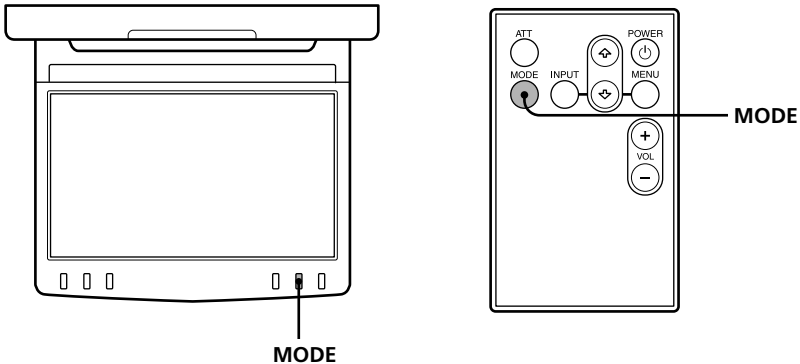

Presione **(MODE)** varias veces.

El modo actual se muestra primero en la pantalla.

Cada vez que se presiona el botón, el modo de pantalla cambia de la siguiente manera:

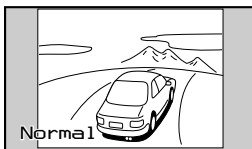

**Pantalla normal (común)**  
Imagen con una proporción de 4 a 3 (imagen común).

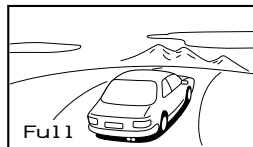

**Pantalla completa**  
Imagen con una proporción de 4 a 3 aumentada hacia los lados izquierdo y derecho de la pantalla.



**Pantalla de zoom**  
Imagen con una proporción de 4 a 3 aumentada a los límites izquierdo y derecho de la pantalla, con las partes rebasadas (arriba y abajo) cortadas para llenar la pantalla.

El modo de pantalla se ajusta transcurridos 5 segundos sin presionar **(MODE)**.

## Sugerencia

Las imágenes pueden verse con textura de grano grueso cuando se usa el modo de pantalla de zoom.

# Selección de la fuente de entrada

Puede seleccionar la fuente de entrada y el sistema de color.

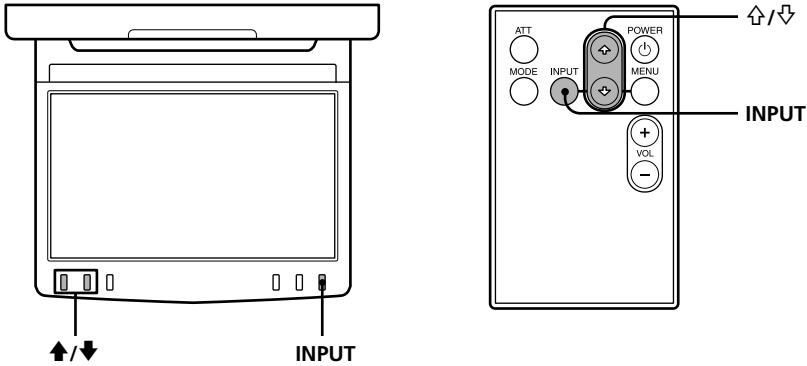

**1** Presione **INPUT** para seleccionar la fuente de entrada, VIDEO 1, VIDEO 2 o VIDEO 3.

Cada vez que presione **INPUT**, la indicación cambiará de la siguiente forma:



**2** Presione **↑** o **↓** para seleccionar el sistema de color PAL o NTSC.

Presione cualquier botón durante los 5 segundos posteriores a la selección de la fuente de entrada. El elemento se cancelará 5 segundos después de dejar de presionar uno de estos botones.

**Cuando video NTSC está seleccionado**

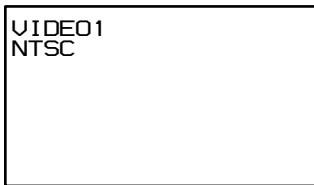

**Cuando video PAL está seleccionado**

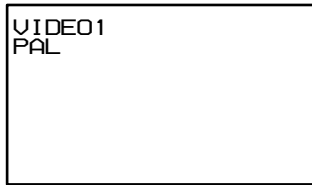

## Utilización de la unidad

Presione **INPUT** varias veces en la unidad para seleccionar la fuente de entrada. A continuación, presione **↑** o **↓** para seleccionar PAL o NTSC.

# Cambio de los ajustes de la pantalla

Si le resulta difícil ver la pantalla desde el lugar donde está sentado, puede ajustar manualmente los valores de la pantalla.

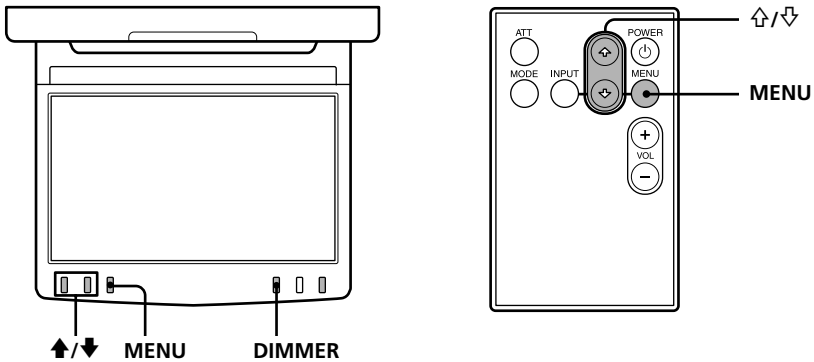

## 1 Presione **MENU**.

Aparecerá la pantalla "Picture".



Cada vez que presione **MENU**, la pantalla de ajustes cambiará en la secuencia siguiente:



\* Vuelve a la pantalla normal.

## 2 Presione **↑** o **↓** para ajustarla al valor deseado.

Cuando "Picture" está seleccionado

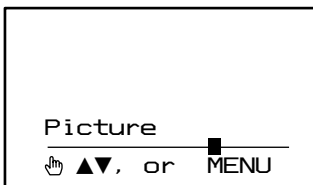

Presione **↓** para disminuir el contraste



Presione **↑** para aumentar el contraste

Cuando "Brightness" está seleccionado

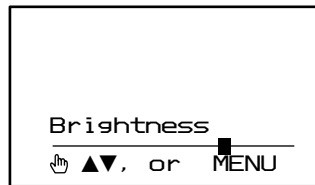

Presione **↓** para oscurecer la imagen



Presione **↑** para hacer la imagen más brillante

### Cuando "Color" está seleccionado

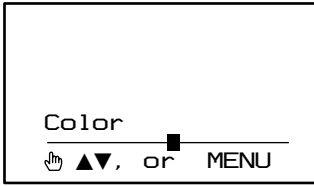

Presione ↓  
para  
disminuir la  
intensidad  
del color



Presione ↑  
para  
aumentar la  
intensidad  
del color

### Cuando "Hue" está seleccionado (SÓLO PARA NTSC)

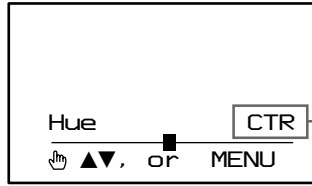

Presione ↓  
para  
disminuir la  
saturación



Presione ↑  
para  
aumentar la  
saturación

Se muestra  
solamente  
cuando el  
cursor está  
en el medio  
de la barra.

### Cuando "Video adjust" está seleccionado

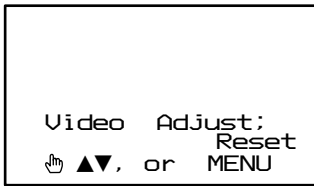

Los valores "Picture", "Brightness", "Color" y "Hue" se restablecerán a sus niveles predeterminados de fábrica.

### Utilización de la unidad

Presione (MENU) varias veces en la unidad para seleccionar el valor que desea cambiar. A continuación, presione ↑ or ↓ para ajustar el valor.

### Activación de la función de atenuador

Presione (DIMMER) en la unidad para activar la función de atenuador. El brillo de la pantalla se ajustará automáticamente.

### Para cancelar la función de atenuador

Presione (DIMMER) de nuevo.

## Ajuste del volumen

Puede ajustar el volumen de los auriculares con cable y el equipo conectado a la unidad con el control remoto de tarjeta suministrado.

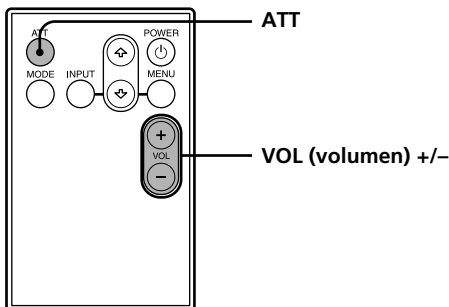

Presione **VOL (+)** o **VOL (-)** en el control remoto de tarjeta.

## Atenuación rápida del sonido

Presione **ATT** en el control remoto de tarjeta.

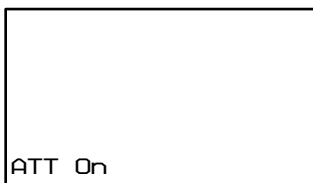

## Para recuperar el nivel anterior de volumen

Presione **ATT** nuevamente.

## Conexión de los auriculares

Hay dos tomas de salida (minitoma para auriculares) para los auriculares con cable en la unidad principal. Ajuste el volumen con **VOL (+)** o **VOL (-)** de control remoto de tarjeta.

## Uso de auriculares inalámbricos

Puede utilizar auriculares infrarrojos inalámbricos, MDR-IF5000 (opcionales) con esta unidad. Consulte las instrucciones de uso de los MDR-IF5000.

### Nota

No se puede ajustar el volumen de los auriculares inalámbricos con el control remoto de tarjeta suministrado. Use el control de volumen de los mismos.

# Conexiones

## Diagrama de instalación

Consulte el diagrama de instalación y llame a un técnico calificado para instalar la unidad.

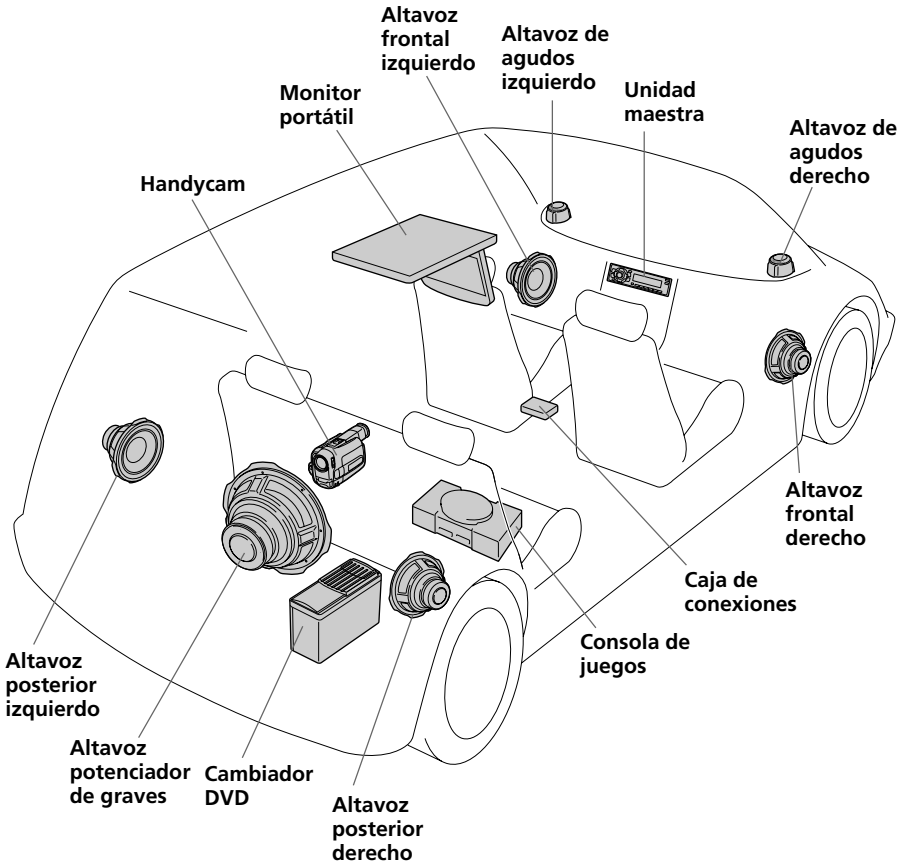

### Nota

Todos los equipos, salvo el monitor portátil y la caja de conexiones, son opcionales.

# Diagrama de las conexiones

Consulte el diagrama de las conexiones para hacerlas correctamente. Usted puede realizar las conexiones que se muestran en el área **A**. Pida que las demás conexiones las haga un técnico calificado.

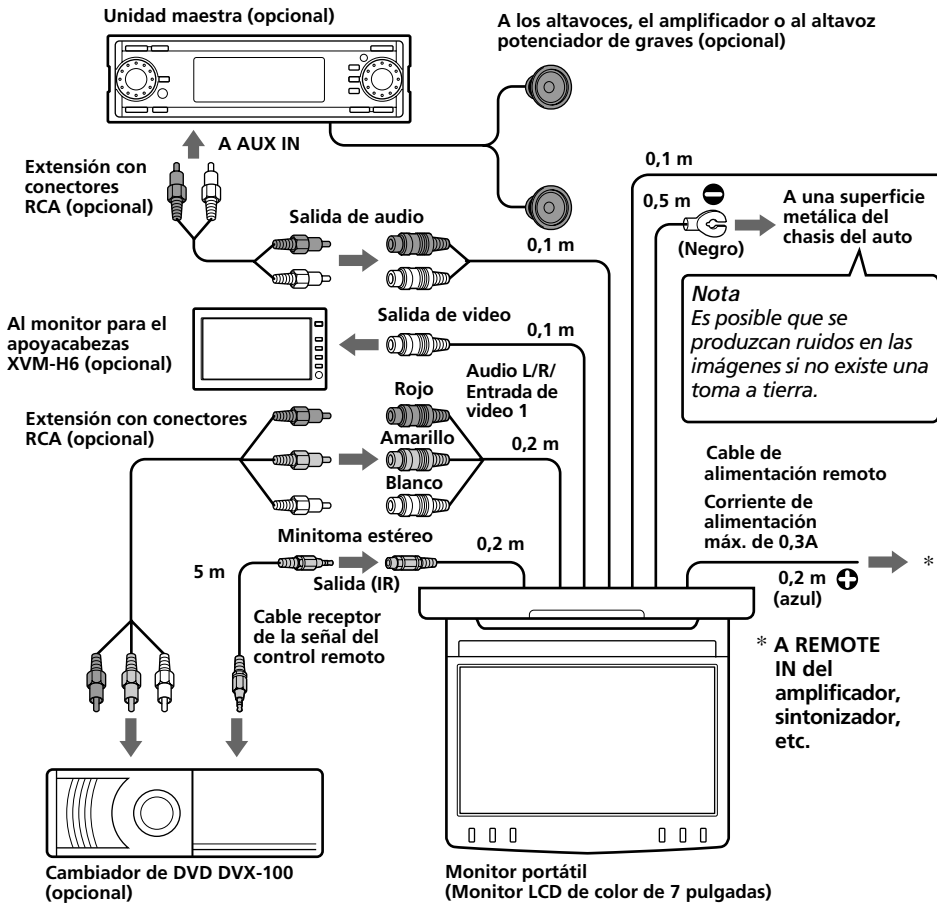

## \* Caja de conexiones XA-117

### Vista frontal

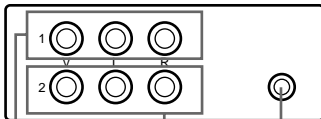

Entrada de audio L/R y video 2

Entrada de audio L/R y video 3

Salida de 7,5 V (máx. 2 A) cc (para consolas de juegos)

### Vista posterior

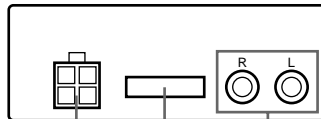

Conector de alimentación de 4 pines

Conector de 15 pines

Salidas de audio R L



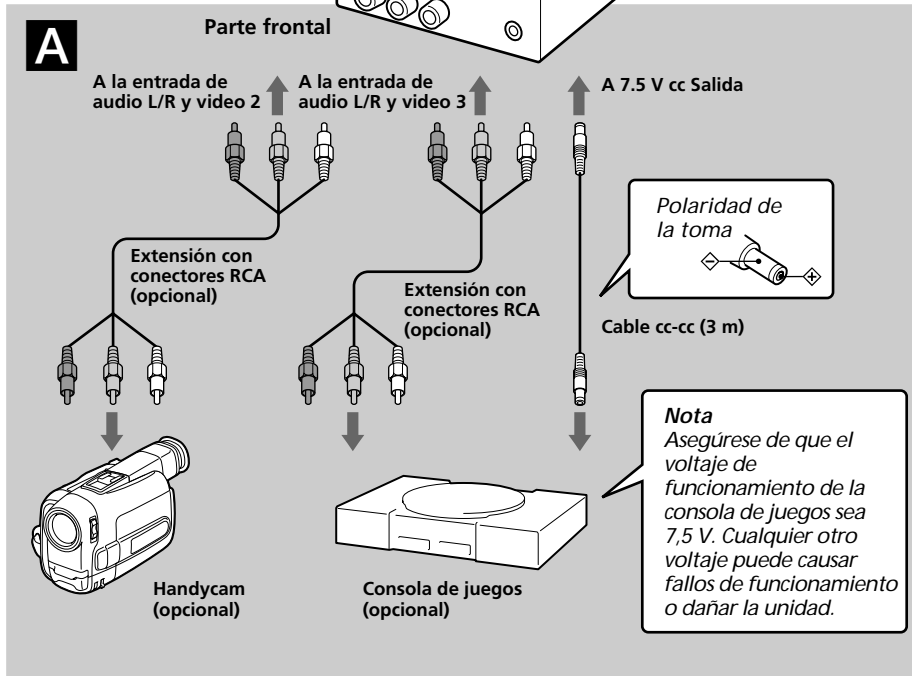
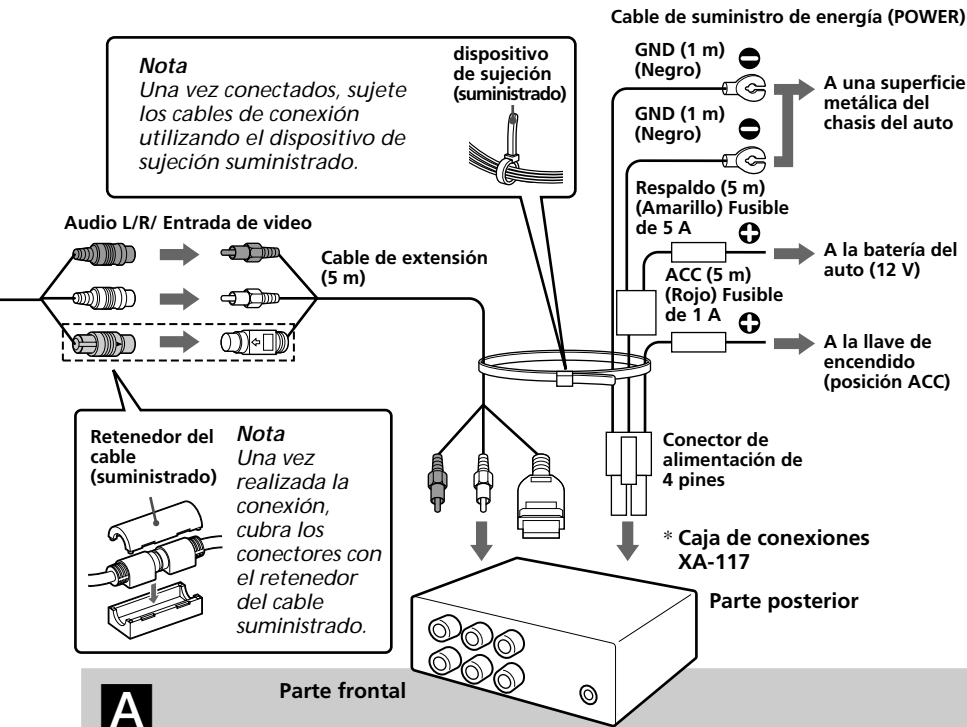

## Mantenimiento

### Cambio del fusible

Cuando cambie el fusible, asegúrese de usar uno cuyo amperaje sea idéntico al especificado en el original. Si el fusible se funde, revise las conexiones de energía eléctrica y reemplace el fusible.

Si el fusible se funde de nuevo después de sustituirlo, es posible que exista algún problema de funcionamiento interno. En tal caso, consulte a su distribuidor Sony más cercano.

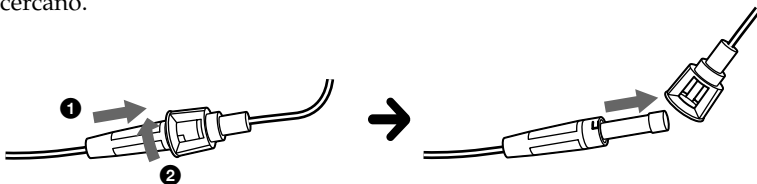

### Advertencia

No use nunca un fusible cuyo amperaje supere al del suministrado con la unidad porque puede dañarse la unidad.

### Cambio de la pila de litio

En condiciones normales, la pila tiene una duración de aproximadamente un año. (La duración puede ser menor en función de las condiciones de uso.)

El alcance del control remoto de tarjeta disminuye a medida que se agota la pila. Reemplace la pila con una pila de litio CR2025 nueva. El uso de cualquier otra pila puede ocasionar un incendio o una explosión.

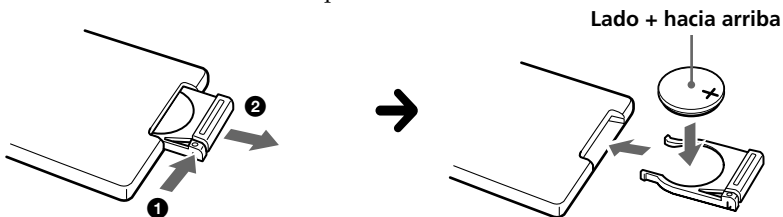

### Notas sobre la pila de litio

- Mantenga la pila de litio fuera del alcance de los niños. Si alguien se la traga, consulte a un médico inmediatamente.
- Limpie la pila con un paño seco para garantizar un contacto óptimo.
- Asegúrese de observar la polaridad correcta al instalar la pila.
- Nunca sostenga las pilas con pinzas metálicas ya que puede producirse un cortocircuito.

### ADVERTENCIA

La pila puede estallar si se manipula de manera incorrecta. No la recargue, desarme ni ponga en el fuego para desecharla.

## **Acerca del panel de pantalla de cristal líquido (LCD)**

No haga presión sobre el panel LCD de la unidad del monitor, ya que ello puede distorsionar la imagen o causar un problema en su funcionamiento. La imagen puede aparecer menos nítida o el panel LCD puede dañarse.

### **Notas sobre la limpieza**

- Limpie el panel LCD con un paño suave ligeramente humedecido.
- No use disolventes como benzina, diluyentes, limpiadores comerciales ni aerosoles antiestáticos.
- No use la unidad a temperaturas inferiores a 5 °C (41 °F) ni superiores a 45 °C (113 °F).
- Si su auto estuvo estacionado en un lugar frío o caliente, es posible que la imagen no sea clara. En este caso, el monitor no está dañado. La imagen se aclarará después de que la temperatura de su auto se normalice.

Pueden aparecer algunos puntos estacionarios azules o rojos en el monitor.

Se conocen como puntos brillantes y pueden presentarse en cualquier pantalla de cristal líquido.

El panel LCD es altamente complejo y más del 99,99% de los segmentos usados en él carecen de defectos. Sin embargo, existe la posibilidad de que menos del 0,01% de los segmentos estén defectuosos y puedan no iluminarse correctamente.

# Especificaciones

## Monitor

Sistema	Pantalla de color de cristal líquido
Pantalla	Panel motorizado de movimiento de la pantalla
Sistema de controladores	Sistema de matriz activa TFT-LCD con controladores
Tamaño de imagen	pantalla de 7 pulgadas de ancho (16:9) 154 × 87, 176 mm (6 1/8 × 3 1/2 pulg., 7 pulg.) (an/al/prf)
Segmento de la imagen	336 960 (1440 an. × 234 alt.) puntos
Requisitos de alimentación	Batería de auto de cc 12 V (tierra negativa)
Gasto de corriente	1,5 A aprox.
Dimensiones	202 × 45 × 243 mm (8 × 1 13/16 × 9 5/8 pulg.) (an/al/prf)
Temperatura de funcionamiento	5 °C – 45 °C (41 °F – 113 °F)
Masa	1,2 Kg (2 lb 10 oz) aprox.

## Caja de conexiones XA-117

Salida de audio y video	
Impedancia de salida:	menos de 220 Ω, menos de 100 pF
Nivel de salida:	0 dBs ±0,3 dB (0,775 V rms) (volumen máximo)
Video:	75 Ω 1 Vp-p
Entrada de audio y video ×3	
Impedancia de entrada:	más de 10 K Ω menos de 1 000 pF
Nivel de entrada:	±1,3 dBs +0/-0,3 dB (0,775 V rms)
Video:	75 Ω 1 Vp-p
Salida de cc	7,5 V (máx. 2 A)
Dimensiones	101 × 42 × 73 mm (4 × 1 11/16 × 2 7/8 pulg.) (an/al/prf)
Masa	150 g (5 oz) aprox.

## Control remoto de tarjeta RM-X123

Requisitos de alimentación	Pila de litio CR2025
Rango de funcionamiento	2,5 m (8,22 pies) aprox.
Dimensiones	56 × 89 × 7 mm (2 1/4 × 3 5/8 × 9/32 pulg.) (an/al/prf)
Masa	25 g (1 oz) aprox. (con pilas incluidas)

## Accesorios suministrados

Caja de conexiones XA-117 (1)
Control remoto de tarjeta RM-X123 (con pila suministrada) (1)
Cable de extensión (5 m) (1)
Cable de suministro de energía (1)
Cable cc-cc (3 m) (1)
Cable minitoma a toma estéreo (5 m) (1)
Plataforma de montaje (1)
Tornillos (4)
Tornillos de rosca (4)
Retenedor del cable (1)
Dispositivo de sujeción (1)
Manual de instrucciones (1)

## Accesorios opcionales

Cambiador de DVD DVX-100
Monitor para apoyacabezas XVM-H6

El diseño y las especificaciones están sujetos a cambios sin previo aviso.

---

# Solución de problemas

La siguiente lista de verificación le ayudará a solucionar los problemas que puedan producirse con la unidad.

Antes de consultar la siguiente lista, revise los procedimientos de conexión y de funcionamiento.

## Generales

---

<b>No hay imagen, no hay sonido</b>	<ul style="list-style-type: none"><li>• Se desconectó el cable de alimentación o la batería.</li><li>• El fusible se fundió.</li></ul>
<b>Buena imagen, pero sin sonido</b>	Presione (VOL)(+) o (ATT) en el control remoto de tarjeta
<b>Líneas o franjas de puntos</b>	Esto puede deberse a interferencia local causada por el motor de un auto o una motocicleta. Ajuste las antenas hasta que la interferencia sea mínima.
<b>No hay imagen o no hay sonido al conectar dispositivos opcionales</b> <b>Se oye ruido cuando la llave de encendido se encuentra en la posición ON, ACC u OFF.</b>	El cable se desconectó. Conéctelo firmemente.
<b>No hay respuesta al presionar los botones del control remoto de tarjeta</b>	La pila puede estar agotada.

---





<http://www.sony.net/>

Sony Corporation Printed in Taiwan R.O.C

Download from [Www.Somanuals.com](http://www.Somanuals.com). All Manuals Search And Download.



## Free Manuals Download Website

<http://myh66.com>

<http://usermanuals.us>

<http://www.somanuals.com>

<http://www.4manuals.cc>

<http://www.manual-lib.com>

<http://www.404manual.com>

<http://www.luxmanual.com>

<http://aubethermostatmanual.com>

Golf course search by state

<http://golfingnear.com>

Email search by domain

<http://emailbydomain.com>

Auto manuals search

<http://auto.somanuals.com>

TV manuals search

<http://tv.somanuals.com>