

Cassette-Corder

Operating Instructions
Manual de instrucciones (en el reverso)

TCM-333/323

Sony Corporation ©1998 Printed in China

For customers in the United States

Owner's Record

The model number is located at the bottom and the serial number is located inside the cassette holder. Record the model and serial numbers in the spaces provided below. Refer to these numbers whenever you call upon your Sony dealer regarding this product.

Model No. _____ Serial No. _____

A

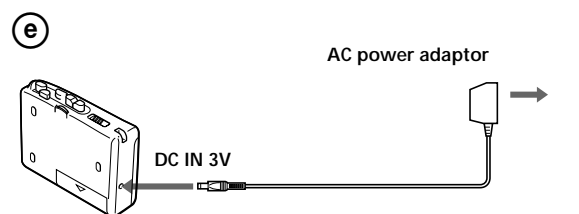
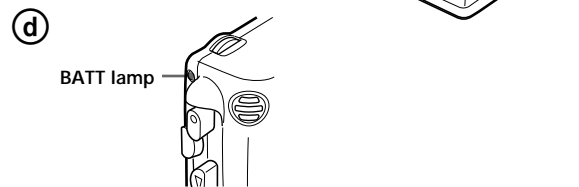
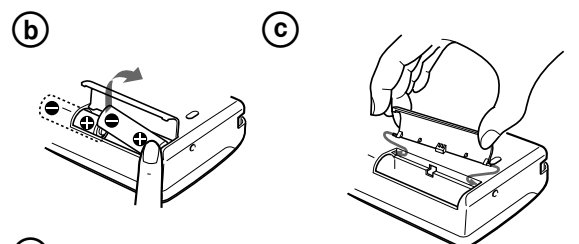
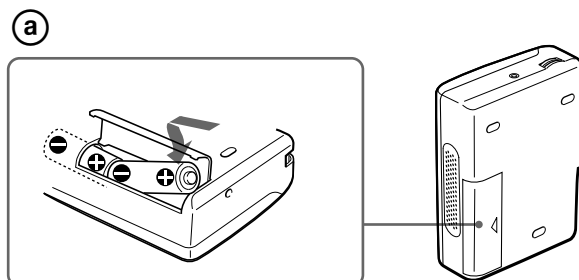

B

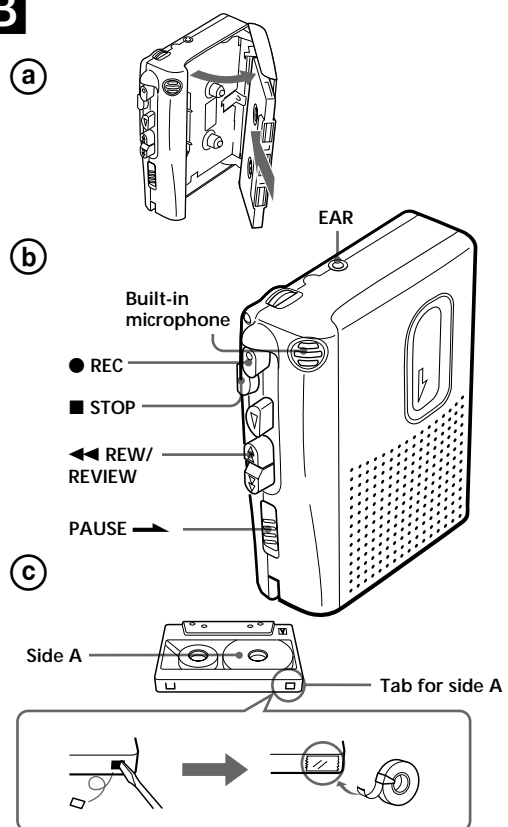

C

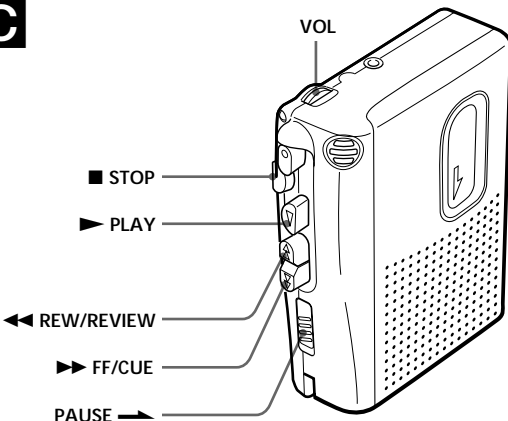

D

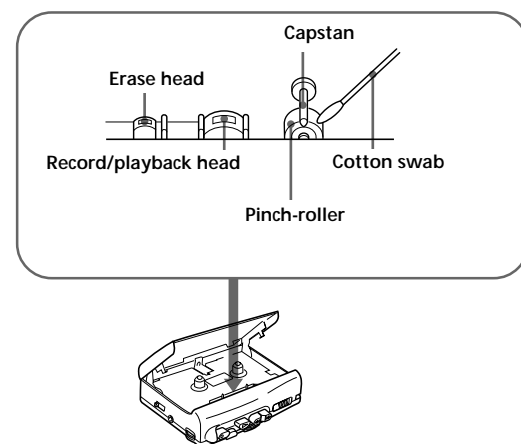

About This Manual

The instructions in this manual are for TCM-333 and TCM-323. Before you start reading, check your model number. TCM-333 is the model used for illustration purposes. Any differences in operation are clearly indicated in the text, for example, "TCM-333 only".

▶ Getting Started

Preparing a Power Source

Choose one of the following power sources.

Dry Batteries (see Fig. A-①)

Make sure that nothing is connected to the DC IN 3V jack (TCM-333 only).

- 1 Open the battery compartment lid.
- 2 Insert two size R6 (AA) batteries (not supplied) with correct polarity and close the lid.

Notes

- Do not charge a dry battery.
- Do not use a new battery with an old one.
- Do not use different types of batteries.
- When you do not use the unit for a long time, remove the batteries to avoid any damage caused by battery leakage and subsequent corrosion.
- (TCM-333 only) Dry batteries will not be expended when another power source is connected.

To take out the batteries (see Fig. A-②)

To attach the battery compartment lid if it is accidentally detached (see Fig. A-③)

When to replace the batteries (see Fig. A-④)

Replace the batteries with new ones when the BATT lamp dims.

Notes

- After the batteries have been used for a while, the BATT lamp may flicker with the playback sound when you turn up the volume; however, this does not mean that you need to replace the batteries.
- The unit will play back normally for a while even after the BATT lamp dims. However, replace the batteries as soon as you can. If you do not, subsequent recording will not be done correctly.

Battery life (Approximate hours) (EIAJ*)

	Playback	Recording
Sony alkaline LR6 (SG)	11	11
Sony R6P (SR)	3	3

* Measured value by the standard of EIAJ (Electronic Industries Association of Japan). (Using a Sony HF series cassette tape)

Note

The battery life may shorten depending on the operation of the unit.

House Current (TCM-333 only) (see Fig. A-⑤)

Connect the AC power adaptor to DC IN 3V and to the wall outlet. Use the AC-E30HG AC power adaptor (not supplied). Do not use any other AC power adaptor.

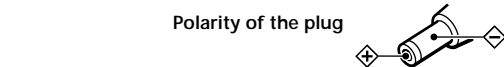

Note

Specifications for AC-E30HG varies for each area. Check your local voltage and the shape of plug before purchasing.

▶ Operating the Unit

Recording (see Fig. B-①, ②)

You can record right away with the built-in microphone.

- 1 Insert a normal (TYPE I) tape with the side to start recording facing the cassette holder.
- 2 Press ● REC. Recording starts.

At the end of the tape, recording stops and the unit turns off automatically.

To	Press or slide
Stop recording	■ STOP
Pause recording	PAUSE → in the direction of the arrow To release pause recording, release PAUSE →*.
Review the portion just recorded	Press and hold ◀◀ REW/REVIEW during recording. Release the button at the point to start playback.

* PAUSE → will be also automatically released when ■ STOP is pressed (stop-pause-release function).

To monitor the sound

Connect an earphone (not supplied) firmly to the EAR jack.

Note

Do not use a CrO₂ (TYPE II) or metal (TYPE IV) tape, otherwise the sound may be distorted when you play back the tape, or the previous recording may not be erased completely.

To prevent a tape from being accidentally recorded over (see Fig. B-③)

Break out and remove the cassette tabs. To reuse the tape for recording, cover the tab hole with adhesive tape.

Playing a Tape (see Fig. C)

- 1 Insert a cassette with the side to start playing facing the cassette holder.
- 2 Press ▶ PLAY then adjust the volume. There is a raised dot to show the direction to turn down volume beside VOL. At the end of the tape, playback stops and the unit turns off automatically. If you plug in headphones (not supplied) to the EAR jack, you will get monaural output from both left and right channels.

To	Press or slide
Stop playback/stop fast forward or rewind	■ STOP
Pause playback	PAUSE → in the direction of the arrow To release pause playback, release PAUSE →*.
Search forward during playback (CUE)	Press and hold ▶▶ FF/CUE and release it at the point you want
Search backward during playback (REVIEW)	Press and hold ◀◀ REW/REVIEW and release it at the point you want
Fast forward**	▶▶ FF/CUE during stop
Rewind**	◀◀ REW/REVIEW during stop
Start recording during playback	● REC

* PAUSE → will be also automatically released when ■ STOP is pressed (stop-pause-release function).

** If you leave the unit after the tape has been wound or rewound, the batteries will be consumed rapidly. Be sure to depress ■ STOP.

▶ Additional Information

Precautions

On power

- Operate the unit only on 3V DC.
- For AC operation, use the AC power adaptor recommended for the unit. Do not use any other type (TCM-333 only).
- For battery operation, use two size R6 (AA) batteries.

On the unit

- Do not leave the unit in a location near heat sources, or in a place subject to direct sunlight, excessive dust or mechanical shock.
- Should any solid object or liquid fall into the unit, remove the batteries or disconnect the AC power adaptor (TCM-333 only), and have the unit checked by qualified personnel before operating it any further.
- Keep personal credit cards using magnetic coding or spring-wound watches etc. away from the unit to prevent possible damage from the magnet used for the speaker.
- If the unit has not been used for a long time, set it in the playback mode and warm it up for a few minutes before inserting a tape.

On tapes longer than 90 minutes

We do not recommend the use of tapes longer than 90 minutes except for a long continuous recording or playback. They are very thin and tend to be stretched easily.

If you have any questions or problems concerning your unit, please consult your nearest Sony dealer.

Troubleshooting

Should any problem persist after you have made these checks, consult your nearest Sony dealer.

You cannot press ● REC.

- The tab on the tape has been removed.

You cannot press ▶ PLAY.

- The tape has reached the end. Rewind the tape.
- The unit does not operate.
- The batteries have been inserted with incorrect polarity.
- The batteries are weak.
- PAUSE → is slid in the direction of the arrow.
- The AC power adaptor or car battery cord is not firmly connected (TCM-333 only).
- The batteries have been inserted, but simultaneously the AC power adaptor is connected and not to be done to the wall outlet (TCM-333 only).

No sound comes from the speaker.

- The earphone is plugged in.
- The volume is turned down completely.

The sound drops out or comes with excessive noise.

- The volume is turned down completely.
- The batteries are weak.
- The heads are contaminated. See "Maintenance."

Recording cannot be made.

- Connection is made incorrectly.
- The batteries are weak.
- The record / playback head is contaminated.

Recording cannot be erased completely.

- The erase head is contaminated.
- Recording or erasing is being made using recorded CrO₂ (TYPE II) or metal (TYPE IV) tape.

Maintenance (see Fig. D)

To clean the tape heads and path

Wipe the heads, pinch rollers, and the capstans with a cotton swab moistened with alcohol every 10 hours of use.

To clean the exterior

Use a soft cloth slightly moistened in water. Do not use alcohol, benzine or thinner.

Specifications

Recording system
2-track 1 channel monaural
Frequency range
250 - 6,300 Hz

Speaker

Approx. 3.6 cm (1 7/16 in.) dia.

Power output

130 mW (at 10 % harmonic distortion)

Output

Earphone jack (minijack) for 8 - 300 ohms earphone

Power requirements

- Two size R6 (AA) batteries (not supplied): 3V DC
- DC IN 3 V jack (TCM-333 only) accepts:
 - AC-E30HG AC power adaptor (not supplied) suitable in the country where the unit is to be used.
 - Sony DCC-E230 car battery cord (not supplied) for use on 12 V car battery.

Dimensions (w/h/d) (incl. projecting parts and controls)

Approx. 112 × 91 × 36.5 mm
(4 1/2 × 3 3/8 × 1 1/16 in.)

Mass (not incl. batteries)

Approx. 170g (6.0 oz)

Design and specifications are subject to change without notice.

This warranty is valid only in the United States.

Esta garantía es válida solamente en Estados Unidos.

LIMITED WARRANTY

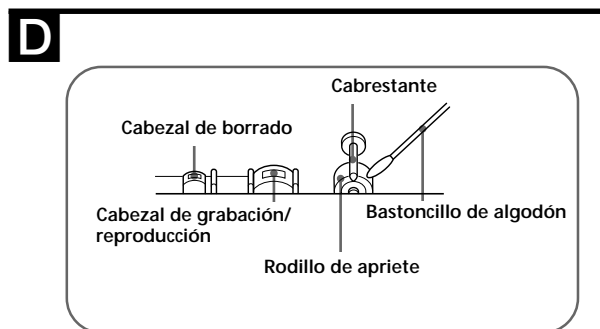
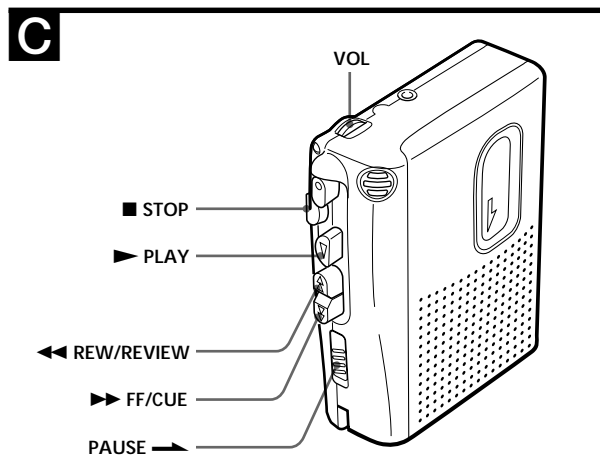
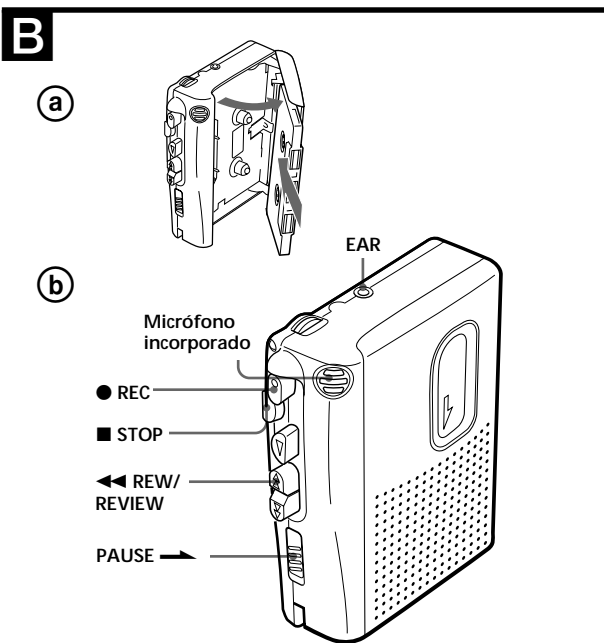
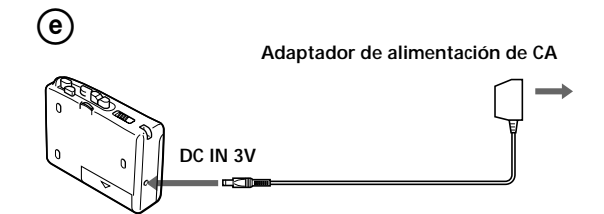
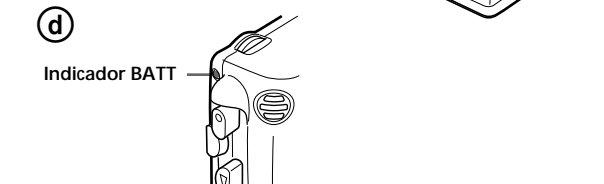
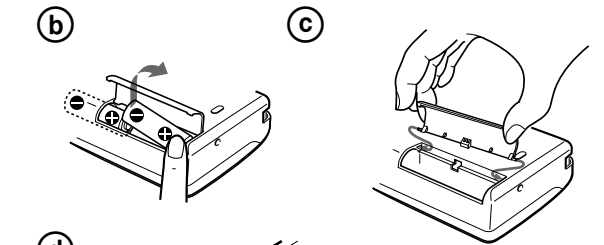
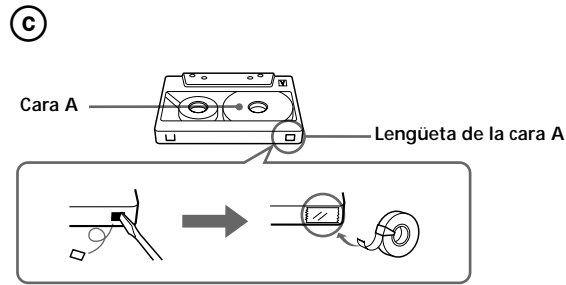
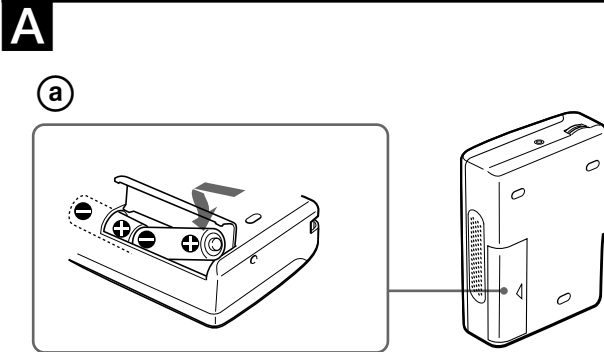

Acerca de este manual

Las instrucciones de este manual son para los modelos TCM-333 y TCM-323. Antes de comenzar la lectura, compruebe el número de su modelo. El TCM-333 es el modelo utilizado en las ilustraciones. Las diferencias de funcionamiento se indican claramente en el texto, por ejemplo, "sólo TCM-333".

Procedimientos iniciales

Preparación de una fuente de alimentación

Seleccione una de las siguientes fuentes de alimentación.

Pilas secas (consulte la figura A-①)

Asegúrese de no realizar ninguna conexión a la toma DC IN 3V (sólo TCM-333).

- 1 Abra la tapa del compartimiento de las pilas.
- 2 Inserte dos pilas R6 (tamaño AA) (no suministradas) con la polaridad correcta y cierre la tapa.

Notas

- No cargue las pilas secas.
- No emplee una pila nueva con otra usada.
- No utilice distintos tipos de pilas.
- Cuando no vaya a utilizar la unidad durante varios días, retire las pilas para evitar que se produzcan daños derivados de fugas y corrosión de las mismas.
- (sólo TCM-333) La pilas secas no se consumirán cuando se conecte otra fuente de alimentación.

Para extraer las pilas (consulte la figura A-②)

Para ajustar la tapa del compartimiento de las pilas si ésta se desprende accidentalmente (consulte la figura A-③)

Cuándo sustituir las pilas (consulte la figura A-④)

Sustituya las pilas por otras nuevas cuando se atenúe la luz del indicador BATT.

Notas

- Después de utilizar las pilas durante un periodo de tiempo, es posible que el indicador BATT parpadee en función del sonido de reproducción al aumentar el volumen; no obstante, en este caso no es necesario sustituir las pilas.
- La unidad realizará la reproducción de forma normal durante un espacio de tiempo incluso después de que el indicador BATT se atenúe. No obstante, sustituya las pilas lo antes posible. En caso contrario, la grabación posterior no se grabará correctamente.

Duración de las pilas (Horas aproximadas)	Reproducción	Grabación	(EIAJ*)
Pila alcalina Sony LR6 (SG)	11	11	
Pila Sony R6P (SR)	3	3	

* Valor medido por la norma de EIAJ (Electronic Industries Association of Japan) (con una cinta de cassette Sony de la serie HF).

Nota

La duración de las pilas puede reducirse en función del empleo de la unidad.

Corriente doméstica (sólo TCM-333) (consulte la figura A-⑤)

Conecte el adaptador de alimentación de CA a DC IN 3V y a la toma mural. Utilice el adaptador de alimentación de CA AC-E30HG (no suministrado). No emplee ningún otro adaptador de alimentación de CA.

Polaridad del enchufe



Nota

Las especificaciones de la unidad AC-E30HG varían en función de la zona. Compruebe la tensión local y la forma del enchufe antes de su adquisición.

Funcionamiento de la unidad

Grabación (consulte la figura B-①, ②)

Es posible grabar inmediatamente con el micrófono incorporado.

- 1 Inserte una cinta normal (TYPE I) con la cara que desee grabar orientada hacia el portacassettes.
- 2 Pulse ● REC. Se inicia la grabación.

Al final de la cinta, la grabación se detiene y la unidad se desactiva automáticamente.

Para	Pulse o deslice
Detener la grabación	■ STOP
Introducir una pausa	PAUSE → en la dirección de la flecha. Para quitar la pausa en la grabación, suelte PAUSE →*.
Comprobar la parte recién grabada	Pulse y mantenga pulsado ◀◀ REW/REVIEW durante la grabación. Suelte el botón en el punto de inicio de la reproducción.

* PAUSE → también se quitará automáticamente al pulsar ■ STOP (función de liberación de pausa con STOP).

Para controlar el sonido

Conecte un auricular (no suministrado) firmemente a la toma EAR.

Nota

No emplee una cinta CrO2 (TYPE II) o de metal (TYPE IV), ya que puede distorsionarse el sonido al reproducir la cinta, o es posible que la grabación anterior no se borre completamente.

Para evitar que una cinta se grabe accidentalmente sobre una grabación previa (consulte la figura B-③)

Rompa y retire las lengüetas del cassette. Para volver a grabar la cinta, cubra el orificio de las lengüetas con cinta adhesiva.

Reproducción de una cinta

(consulte la figura C)

- 1 Inserte una cinta con la cara que desee reproducir orientada hacia el portacassettes.
- 2 Pulse ► PLAY y, a continuación, ajuste el volumen. Al lado de VOL hay un punto en relieve que muestra la dirección para bajar el volumen.

Al final de la cinta, la reproducción se detiene y la unidad se desactiva automáticamente.

Si conecta auriculares (no suministrados) a la toma EAR, obtendrá salida monoaural de los canales izquierdo y derecho.

Para	Pulse o deslice
Detener la reproducción/ detener el avance o rebobinado rápido de cinta	■ STOP
Introducir una pausa	PAUSE → en la dirección de la flecha. Para quitar la pausa en la reproducción, suelte PAUSE →*.
Buscar hacia delante durante la reproducción (CUE)	Pulse y mantenga pulsado ►► FF/CUE, y suéltelo en el punto que desee
Buscar hacia atrás durante la reproducción (REVIEW)	Pulse y mantenga pulsado ◀◀ REW/REVIEW, y suéltelo en el punto que desee
Avanzar rápidamente**	►► FF/CUE durante la detención
Rebobinar**	◀◀ REW/REVIEW durante la detención
Iniciar la grabación durante la reproducción	● REC

* PAUSE → también se quitará automáticamente al pulsar ■ STOP (función de liberación de pausa con STOP).

**Si deja la unidad encendida después de bobinar la cinta, las pilas se consumirán con rapidez. Asegúrese de pulsar ■ STOP.

Información adicional

Precauciones

Alimentación

- Alimente la unidad sólo con 3V CC. Para utilizar CA, emplee el adaptador de alimentación de CA recomendado para la unidad. No emplee ningún otro tipo de adaptador (sólo TCM-333).
- Para utilizar pilas, emplee dos pilas R6 (tamaño AA).

Unidad

- No deje la unidad cerca de fuentes de calor, ni en un lugar expuesto a la luz directa del sol, al polvo excesivo o a golpes mecánicos.
- Si cae algún objeto sólido o se vierte líquido en el interior de la unidad, retire las pilas o desconecte el adaptador de alimentación de CA (sólo TCM-333) y solicite asistencia técnica de personal cualificado para revisar la unidad antes de utilizarla de nuevo.
- Aleje de la unidad tarjetas de crédito con código magnético o relojes de cuerda, etc., para evitar que se produzcan posibles daños causados por el imán del altavoz.
- Si no se ha utilizado la unidad durante un largo periodo de tiempo, introduzca el modo de reproducción y deje que se caliente durante unos minutos antes de insertar una cinta.

Cintas superiores a 90 minutos

No se recomienda utilizar cintas superiores a 90 minutos, excepto para realizar grabaciones o reproducciones largas y continuas, ya que la película es muy fina y tiende a estirarse con facilidad.

Si tiene alguna duda o problema en relación a la unidad, póngase en contacto con su proveedor Sony más cercano.

Solución de problemas

Si no se soluciona el problema después de realizar las siguientes comprobaciones, póngase en contacto con su proveedor Sony más cercano.

No es posible pulsar ● REC.

- Se ha retirado la lengüeta de la cinta.

No es posible pulsar ► PLAY.

- La cinta ha llegado al final. Rebobinela.

La unidad no funciona.

- Las pilas se han insertado con la polaridad incorrecta.
- Las pilas están agotándose.
- PAUSE → se desliza en la dirección de la flecha.
- El adaptador de alimentación de CA o el cable de la batería del automóvil no están conectados firmemente (sólo TCM-333).
- Se han insertado pilas, pero simultáneamente se ha conectado el adaptador de alimentación de CA y no se ha enchufado a la toma mural (sólo TCM-333).

No se recibe sonido por el altavoz.

- Los auriculares están enchufados.
- El volumen se ha bajado completamente.

El sonido desaparece o aparece con un nivel de ruido excesivo.

- Ha disminuido el volumen por completo.
- Las pilas están casi agotadas.
- Los cabezales están sucios. Consulte "Mantenimiento".

No es posible grabar.

- Ha realizado la conexión incorrectamente.
- Las pilas están agotándose.
- El cabezal de grabación/reproducción está sucio.

No es posible borrar la grabación por completo.

- El cabezal de borrado está sucio.
- Realiza la grabación o el borrado utilizando cintas CrO2 (TYPE II) o de metal (TYPE IV) grabadas.

Mantenimiento (consulte la figura D)

Para limpiar los cabezales y el recorrido de la cinta

Limpie los cabezales, rodillos de apriete y los cabrestantes con un bastoncillo de algodón humedecido en alcohol cada 10 horas de uso.

Para limpiar el exterior

Utilice un paño suave ligeramente humedecido en agua. No emplee alcohol, bencina ni diluyente.

Especificaciones

Sistema de grabación

2 pistas 1 canal monoaural

Gama de frecuencias

250 - 6.300 Hz

Altavoz

Aprox. 3.6 cm de diámetro.

Salida de potencia

130 mW (distorsión armónica de 10 %)

Salida

Toma de auriculares (minitoma) para auriculares de 8 a 300 Ohmios

Requisitos de alimentación

- Dos pilas R6 (tamaño AA) (no suministradas): 3V CC
- Toma DC IN 3 V (sólo TCM-333) que admite:
 - Adaptador de alimentación de CA Sony AC-E30HG (no suministrado) adecuado para el país donde va a utilizarse la unidad.
 - Cable de batería de automóvil Sony DCC-E230 (no suministrado) para utilizar una batería de automóvil de 12 V.

Dimensiones (an/al/f) (incluidas partes y controles salientes)

Aprox. 112 × 91 × 36,5 mm

Masa (sin incluir pilas)

Aprox. 170 g

Diseño y especificaciones sujetos a cambio sin previo aviso.

Free Manuals Download Website

<http://myh66.com>

<http://usermanuals.us>

<http://www.somanuals.com>

<http://www.4manuals.cc>

<http://www.manual-lib.com>

<http://www.404manual.com>

<http://www.luxmanual.com>

<http://aubethermostatmanual.com>

Golf course search by state

<http://golfingnear.com>

Email search by domain

<http://emailbydomain.com>

Auto manuals search

<http://auto.somanuals.com>

TV manuals search

<http://tv.somanuals.com>